

LCD-TV | PLASMA-TV ETJENINGSVEJLEDNING

LCD-TV MODELLER

26LC2R*
27LC2R*
32LC2R*
32LC25R*
26LC3R*
32LC3R*
32LX2R*
32LE2R*
37LE2R*
42LE2R*

PLASMA-TV MODELLER

42PC1RV*
42PC3RV*
42PC3RA*

Læs den vedlagte **Information Manual (installationsvejledning)**, før du læser denne vejledning og tager fjernsynet i brug.

Gem den til senere brug.

Noter apparatets model- og serienummer. Numrene står på mærkaten bag på fjernsynet. Husk, at opgive disse numre, når du henvender dig til forhandleren.

TILBEHØR

Kontroller, om følgende tilbehør følger med tv'et. Hvis dele af tilbehøret mangler, skal du kontakte den forhandler, du har købt produktet hos.

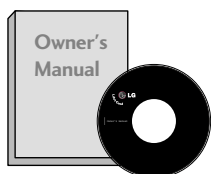

Brugervejledning



batterier

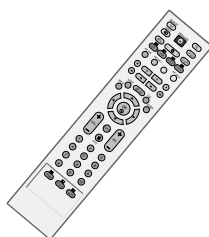

Fjernbetjening



Netledning

Til 42PC1RV*, 42PC3RV*, 42PC3RA*



2 vægbeslag



2 øjebolte



2-bolte til sokkel

Se s.12

Denne funktion er ikke tilgængelig på alle modeller.

Til 26LC2R*, 27LC2R*, 32LC2R*, 32LC25R*, 26LC3R*, 32LC3R*, 32LX2R*, 32LE2R*, 37LE2R*, 42LE2R*



2 tv-beslag
2 vægbeslag



Kabelholder
Arranger kablerne med
kabelholderen.

Kun 26LC3R*, 32LC2R*,
32LC25R*, 32LE2R*



4-bolte til sokkel

26LC2R*, 27LC2R*, 32LC2R*,
32LC25R*, 32LE2R*,
37LE2R*, 42LE2R*



Kabelstyr



2 bolte

26LC3R*, 32LC3R*



Kabelstyr

INDHOLDSFORTEGNELSE

TILBEHØR 1

INTRODUKTION

Knapper /Tilslutningsmuligheder	4-10
Fjernbetjeningsknappernes funktion	11-12
Installation af batterier	12

INSTALLATION

Sådan foldes soklen ud	13-14
Grundlæggende tilslutning / Sådan fjernes kabelstyret	15-17
Sådan placeres produktet tæt på væggen,så det ikke risikerer at falde ned	19

TILSLUTNINGER OG INDSTILLING

Antennetilslutning	20
Indstilling af videobåndoptager	21-22
Tilslutning af eksternt udstyr	23
Indstilling af dvd	24-25
Indstilling af STB	26-27
Indstilling af pc	28-29
Tænde for tv'et	30-31

SPECIALFUNKTIONER

PIP (Billede i billede)

Se PIP	32
Programvalg for indblændet billede	32
Indgangskildevalg for indblændet billede	32
Justering af størrelse på indblændet billede (kun tilstanden PIP)	32
Flytning af det indblændede billede (kun tilstanden PIP)	32

Tekst-tv

Slå til/fra	33
SIMPLE-tekst	33
TOP-tekst	34
FASTEXT	34
Specielle tekst-tv-funktioner	35

TV-MENU

Valg og justering med menuer på skærmen	36
---	----

Indstilling af tv-stationer

Automatisk programindstilling	37
Manuel programindstilling	38
Finjustering	39
Tildeling af et stationsnavn	40
Redigering af program	41
Foretrukket program	42
Hentning af programtabellen	43

Indstillinger i menuen Billede

PSM (Billedstatushukommelse)	44
Billedjustering (indstillingen PSM-Bruger)	45
CSM (Farvestatushukommelse)	46
Manuel farvetemperaturstyring (indstillingen CSM-Bruger)	47
Funktionen XD	48
AVANCERET-BIOGRAF	49
AVANCERET-SORT NIVEAU	50
Nulstilling	51

Indstillinger i menuen Lyd

SSM (Lydstatushukommelse)	52
Lydfrekvensjustering (indstillingen SSM-Bruger)	53
AVL (Auto Volume Leveler)	54
Balancejustering	55
Højtaler	56
Stereo/dobbelt modtagelse	57
NICAM-modtagelse	58
Valg af højtalerlydudgang	58

Indstillinger i menuen Tid

Indstilling af ur	59
tænd-/sluk-timer	60
Automatisk dvale	61
Dvaletilstand	61

Indstillinger i menuen Special

Børnesikring	62
ISM-funktion (Image Sticking Minimization)	63
Energisparefunktion	64
XD Demo	65

TV-MENU

Indstillinger i menuen Skærm

Automatisk justering (kun tilstanden RGB-[PC]) ...	66
Manuel indstilling	67
Indstilling af billedformatet	68-69
Valg af VGA/XGA-bredformat	69
Initialisering (gendannelse af de oprindelige fabriksindstillinger)	70

APPENDIKS

Programmering af fjernbetjeningen	71
Programmeringskode	71-72
Checkliste til fejlfinding	73-74
Vedligeholdelse	75
Produktspecifikationer	76-79

INTRODUKTION

KNAPPER

Dette er et frontpanel på 42PC1RV*-tv-modeller.

- Dette er en forenklet gengivelse af frontpanelet. Det viste kan i nogen grad afvige fra dit tv.

Knapper på frontpanelet

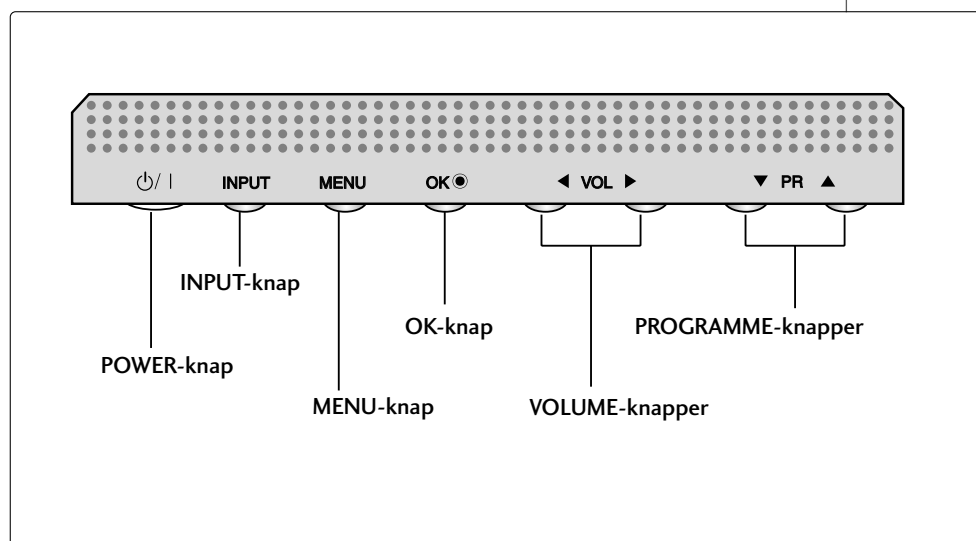
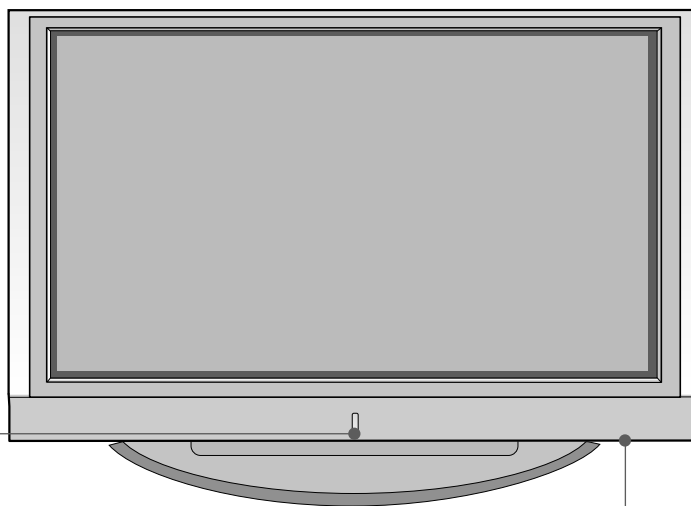
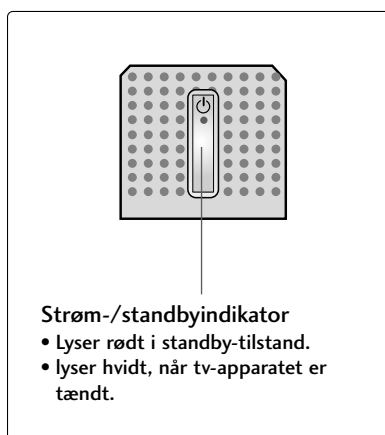

Dette er et frontpanel på 42PC3RV*, 42PC3RA*-tv-modeller.

- Dette er en forenklet gengivelse af frontpanelet. Det viste kan i nogen grad afvige fra dit tv.

Knapper på frontpanelet

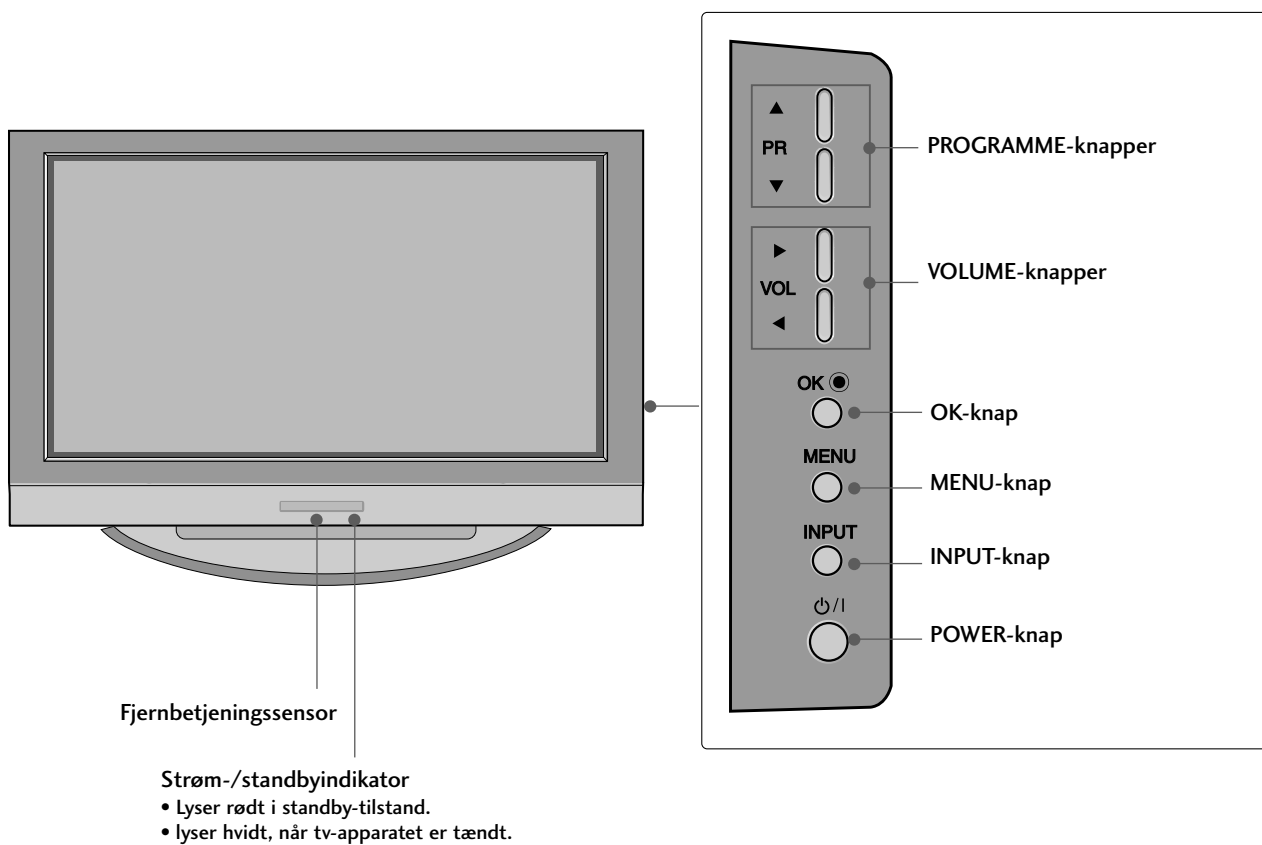

INTRODUKTION

TILSLUTNINGSMULIGHEDER

Dette er et bagpanel på 42PC1RV*, 42PC3RV*, 42PC3RA*-tv-modeller.

Bagpanel

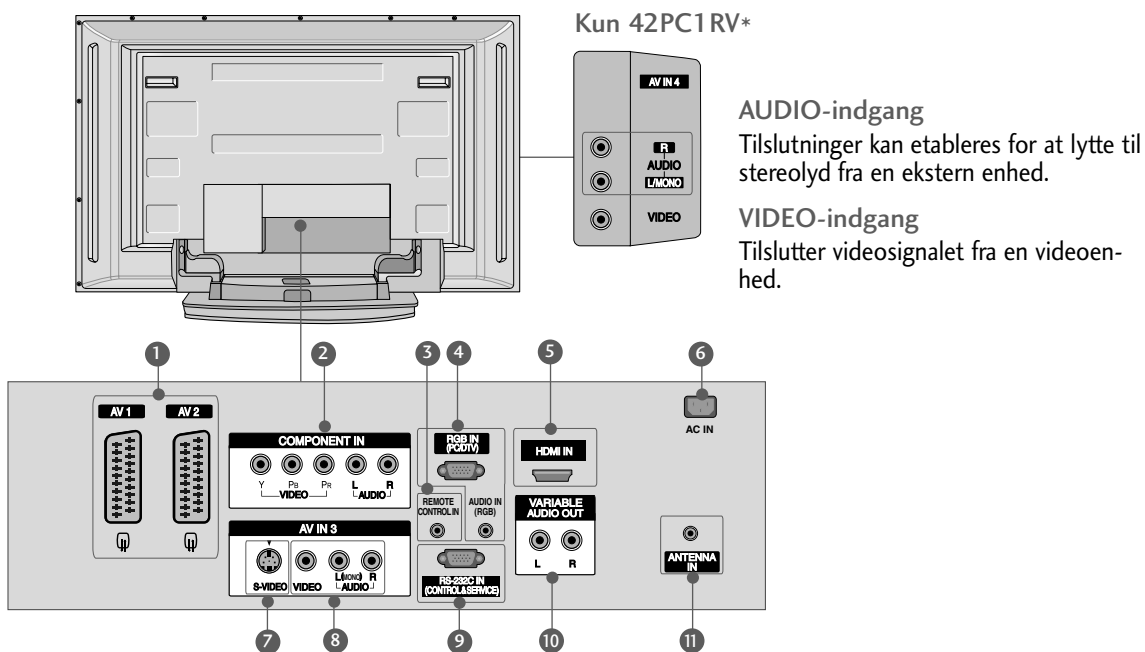

Kun 42PC1RV*

AUDIO-indgang

Tilslutninger kan etableres for at lytte til stereolyd fra en ekstern enhed.

VIDEO-indgang

Tilslutter videosignalet fra en videoenhed.

1 Euro-scartstik (AV1/AV2)

Tilslut scartstikindgang eller -udgang fra en ekstern enhed i disse stik.

2 Component-indgang

Tilslut en Component video-/audioenhed i disse stik.

3 Port til fjernbetjening

Tilslut den kabelforbundne fjernbetjening her.

4 RGB/Audio-indgang

Tilslut skærmudgangen fra en pc i den relevante indgangsport.

5 HDMI-indgang

Tilslut et HDMI-signal til HDMI-porten med HDMI-kabel.

6 Strømkabelstik

Dette tv forsynes med vekselstrøm. Spændingen er angivet på siden Specifikationer. Forsøg aldrig at benytte tv'et med jævnstrøm.

7 S-Video-indgang

Tilslut S-Video-udgang fra en S-VIDEO-enhed.

8 Audio/Video-indgang

Tilslut audio-/videoudgang fra en ekstern enhed i disse stik.

9 RS-232C-INDGANGSPORT (KONTROL&SERVICE)

Tilslut den serielle port på kontrolenhederne i RS-232C-stikket.

10 Variable Audio-udgang

Tilslut en ekstern forstærker eller en subwoofer til surroundsound-systemet.

11 Antenneindgang

Tilslut trådløse signaler i dette stik.

KNAPPER

Dette er et frontpanel på 26LC2R*, 26LC3R*, 27LC2R*, 32LC2R*, 32LC25R*, 32LC3R*, 32LE2R*, 37LE2R*, 42LE2R*-tv-modeller.

- Dette er en forenklet gengivelse af frontpanelet. Det viste kan i nogen grad afvige fra dit tv.

Knapper på frontpanelet

26LC2R*, 27LC2R*, 32LC2R*, 32LC25R*, 32LE2R*,
37LE2R*, 42LE2R*

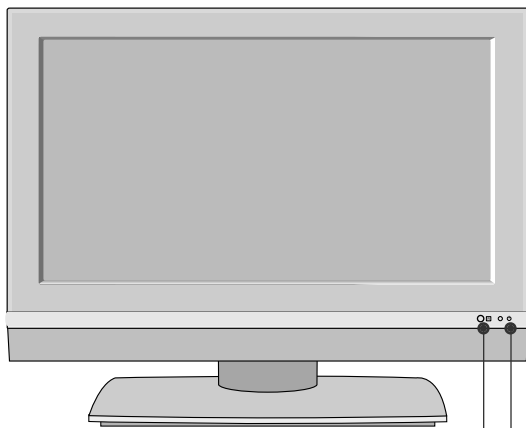

Fjernbetjeningssensor

Strøm-/standbyindikator

- Lyser rødt i standby-tilstand.
- lyser hvidt, når tv-apparatet er tændt.

26LC3R*, 32LC3R*

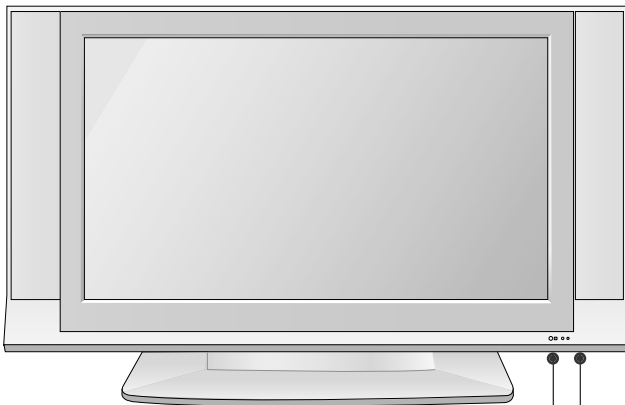

Fjernbetjeningssensor

Strøm-/standbyindikator

- Lyser rødt i standby-tilstand.
- lyser hvidt, når tv-apparatet er tændt.

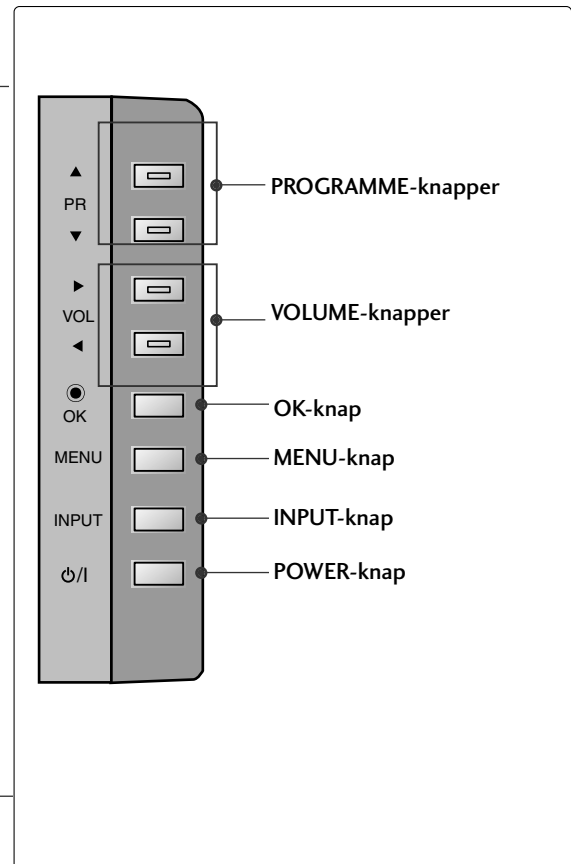

PROGRAMME-knapper

VOLUME-knapper

OK-knap

MENU-knap

INPUT-knap

POWER-knap

INTRODUKTION

KNAPPER

Dette er et frontpanel på 32LX2R*-tv-modeller.

- Dette er en forenklet gengivelse af frontpanelet. Det viste kan i nogen grad afvige fra dit tv.

Knapper på frontpanelet

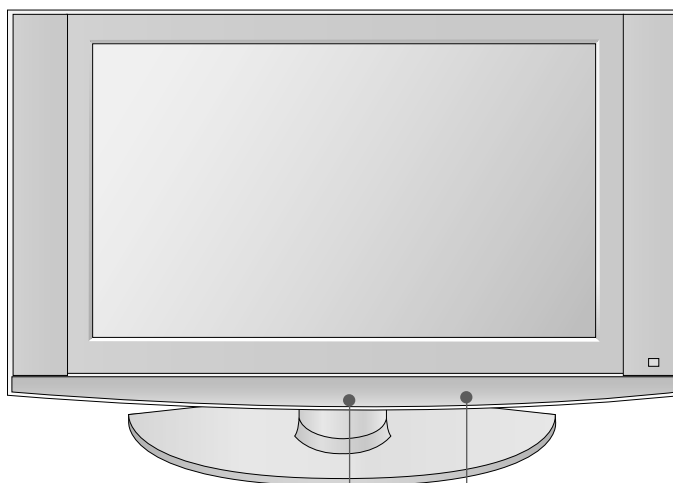

Fjernbetjeningssensor

Strøm-/standbyindikator

- Lyser rødt i standby-tilstand.
- lyser hvidt, når tv-apparatet er tændt.

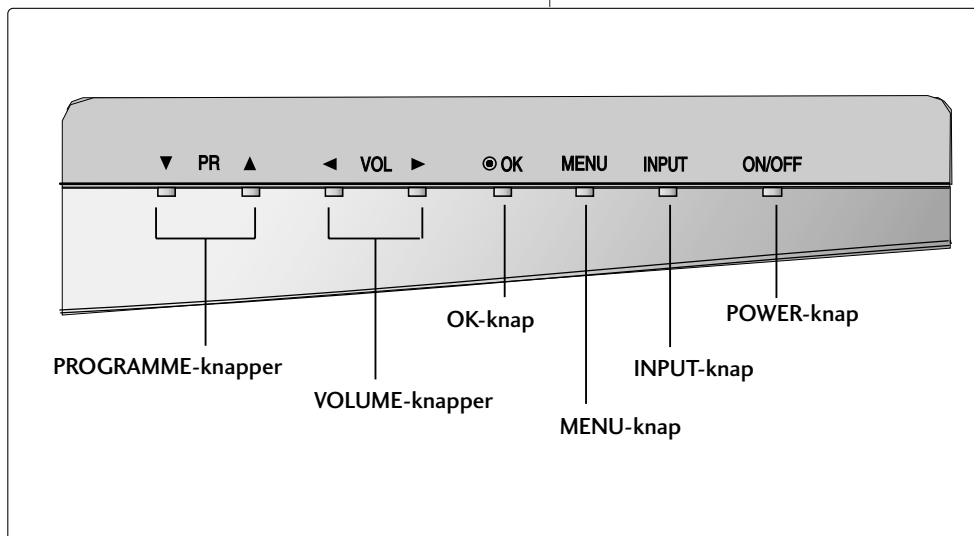

TILSLUTNINGSMULIGHEDER

Dette er et bagpanel på 26LC2R*, 26LC3R*, 27LC2R*-tv-modeller.

Bagpanel

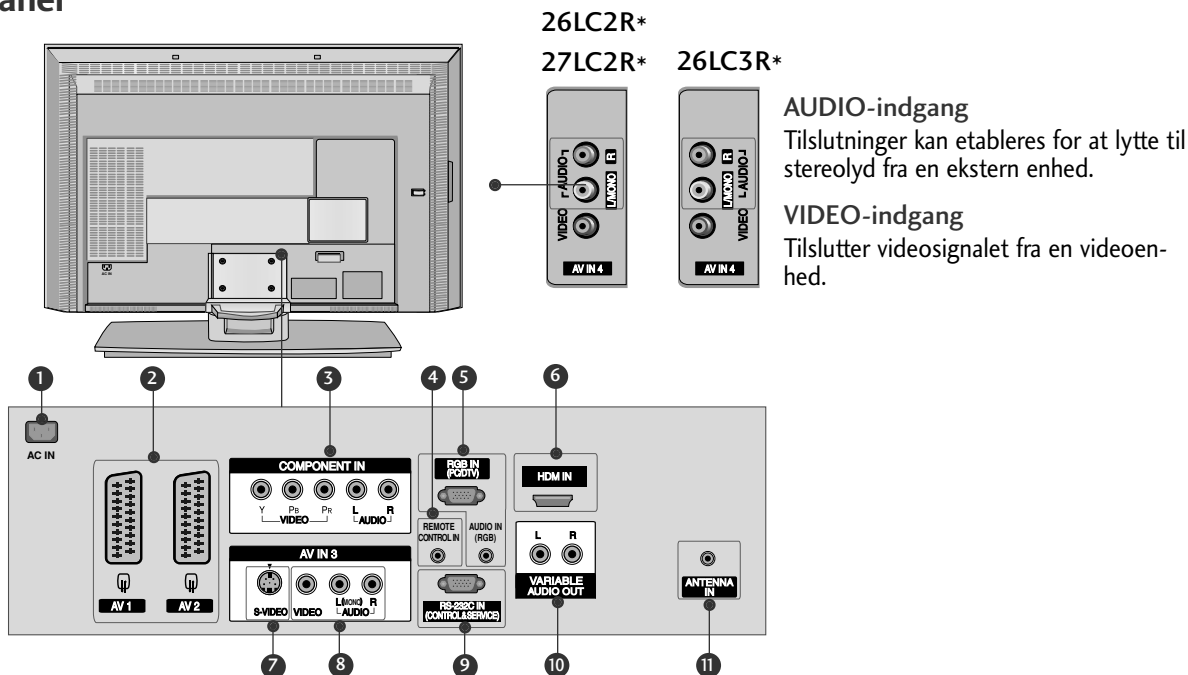

1 Strømkabelstik

Dette tv forsynes med vekselstrøm. Spændingen er angivet på siden Specifikationer. Forsøg aldrig at benytte tv'et med jævnstrøm.

2 Euro-scartstik (AV1/AV2)

Tilslut scartstikindgang eller -udgang fra en ekstern enhed i disse stik.

3 Component-indgang

Tilslut en Component video-/audioenhed i disse stik.

4 Port til fjernbetjening

Tilslut den kabelforbundne fjernbetjening her.

5 RGB/Audio-indgang

Tilslut skærmudgangen fra en pc i den relevante indgangsport.

6 HDMI-indgang

Tilslut et HDMI-signal til HDMI-porten med HDMI-kabel.

7 S-Video-indgang

Tilslut S-Video-udgang fra en S-VIDEO-enhed.

8 Audio/Video-indgang

Tilslut audio-/videoudgang fra en ekstern enhed i disse stik.

9 RS-232C-INDGANGSPORT (KONTROL&SERVICE)

Tilslut den serielle port på kontrolenhederne i RS-232C-stikket.

10 Variable Audio-udgang

Tilslut en ekstern forstærker eller en subwoofer til surroundsound-systemet.

11 Antenneindgang

Tilslut trådløse signaler i dette stik.

INTRODUKTION

TILSLUTNINGSMULIGHEDER

Dette er et bagpanel på 32LC2R*, 32LC25R*, 32LC3R*, 32LX2R*, 32LE2R*, 37LE2R*, 42LE2R*-tv-modeller.

Bagpanel

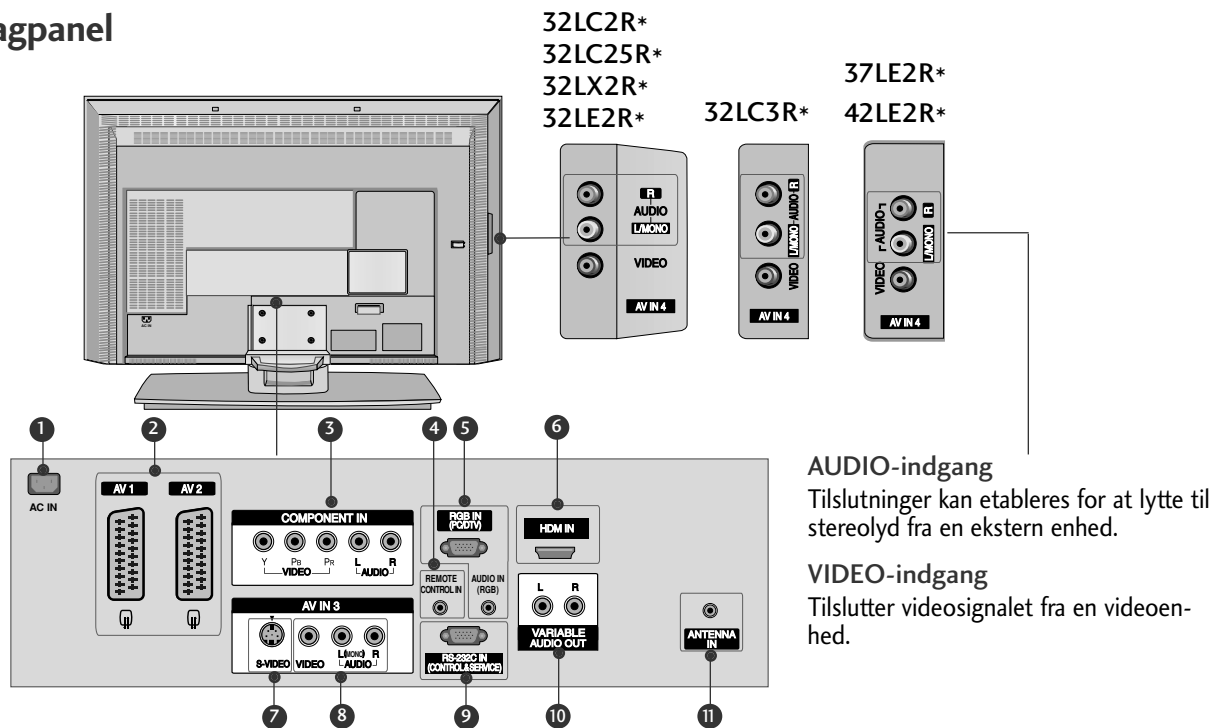

1 Strømkabelstik

Dette tv forsynes med vekselstrøm. Spændingen er angivet på siden Specifikationer. Forsøg aldrig at benytte tv'et med jævnstrøm.

2 Euro-scartstik (AV1/AV2)

Tilslut scartstikindgang eller -udgang fra en ekstern enhed i disse stik.

3 Component-indgang

Tilslut en Component video-/audioenhed i disse stik.

4

Port til fjernbetjening

Tilslut den kabelforbundne fjernbetjening her.

5 RGB/Audio-indgang

Tilslut skærmudgangen fra en pc i den relevante indgangsport.

6 HDMI-indgang

Tilslut et HDMI-signal til HDMI-porten med HDMI-kabel.

7 S-Video-indgang

Tilslut S-Video-udgang fra en S-VIDEO-enhed.

8 Audio/Video-indgang

Tilslut audio-/videoudgang fra en ekstern enhed i disse stik.

9 RS-232C-INDGANGSPORT (KONTROL&SERVICE)

Tilslut den serielle port på kontrolenhederne i RS-232C-stikket.

10 Variable Audio-udgang

Tilslut en ekstern forstærker eller en subwoofer til surroundsound-systemet.

11 Antenneindgang

Tilslut trådløse signaler i dette stik.

FJERNBETJENINGSKNAPPERNES FUNKTION

Når du bruger fjernbetjeningen, skal du pege på fjernbetjeningssensoren på tv'et.



POWER Vender tilbage til tv-visning fra alle tilstande.

TV INPUT Vender tilbage til tv-tilstand.
Tænder fjernsynet fra standby-tilstand.

INPUT Hvis du trykker på denne knap én gang, vises indgangskilden OSD på skærmen som vist. Tryk på knappen ▲ / ▼, og tryk derefter på **OK** for at vælge den ønskede indgangskilde (TV, AV1, AV2, S-Video2, AV3, AV4 (undtagen 42PC3RV*, 42PC3RA*), Component, RGB, eller HDMI)).

ARC Vælger det ønskede billedformat.

Justering af lysstyrke Justerer lysstyrken på skærmen.
Den vender tilbage til standardindstillingerne for lysstyrken, når der ændres tilstandskilde.

PIP Skifter mellem de indblændede billeder PIP, DW eller slår tilstandene fra.

SIZE Justerer størrelsen på det indblændede billede.

POSITION Flytter det indblændede billede.

PIP PR - / + Vælger et program for det indblændede billede.

PIP INPUT Vælger indgangskilden for det indblændede billede i tilstanden PIP/Twin (billede i billede/dobbelt skærm-billede).

FARVEDE KNAPPER Disse knapper bruges til teletekst. (kun modeller med **TELETEKST**) eller **Programredigering**.

Betjeningsknapper til VCR/dvd Styrer nogle videobåndoptagere eller DVD-afspillere, når du allerede har trykket på knappen DVD- eller VCR-tilstand).

EXIT Rydder alle visninger på skærmen og vender tilbage til tv-visning fra alle menuer.

LIST Viser programtabellen.

MENU Vælger en menu.

I/II Vælger lydudgang.

SLEEP Indstiller dvaletilstand.

INTRODUKTION

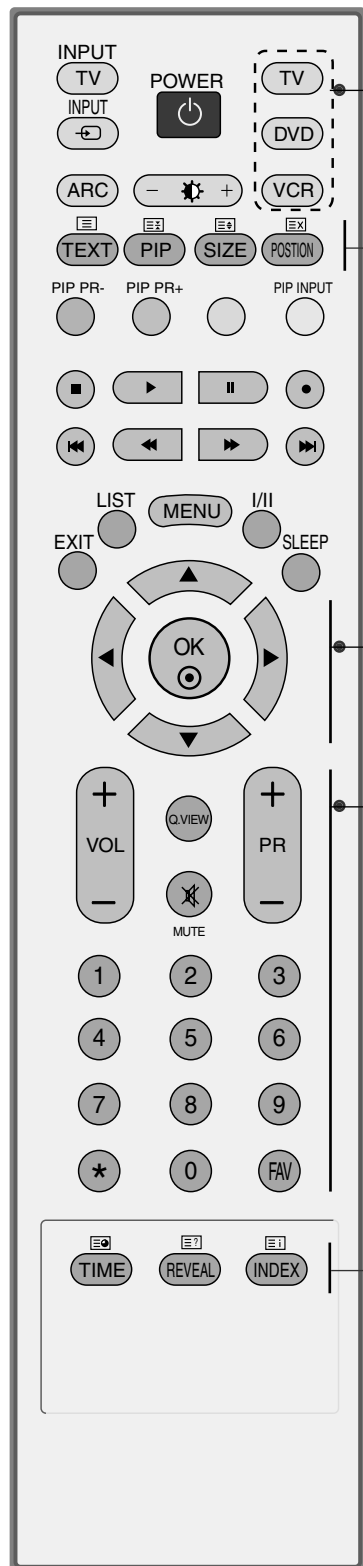

MODE Vælger fjernbetjeningstilstandene.

1 TELETEKST- Disse knapper bruges til teletekst.
knapper Yderligere oplysninger finder du i afsnittet 'Teletekst'.

**1 NAVIGER-
INGSTASTER** (op/ned/ven-
stre/højre) Bruges til at navigere i menuerne på skærmen og justere
systemindstillingerne.
OK Accepterer dit valg eller viser den aktuelle tilstand.

**VOLUME UP
/DOWN** Justerer volumen.

Q.VIEW Vender tilbage til det program, der sidst blev set.

MUTE Slår lyden Til eller Fra.

**Programme
UP/DOWN** Vælger et program.

**Talknapperne
0~9** Vælger et program.
Vælger nummererede elementer i en menu.

FAV Viser det valgte foretrukne program .

* UDEN FUNKTION

INSTALLATION AF BATTERIER

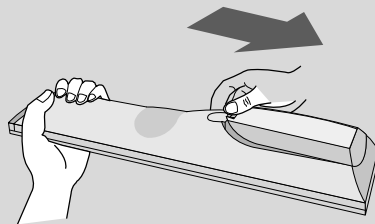

- Åbn dækslet til batterirummet på bagsiden.
- Isæt to 1,5 V AA-batterier korrekt efter polaritetsangivelsen (+ med +, - med -). Bland ikke gamle batterier med nye.
- Luk dækslet.

INSTALLATION

SÅDAN FOLDES SOKLEN UD

- Denne funktion er ikke tilgængelig på alle modeller.

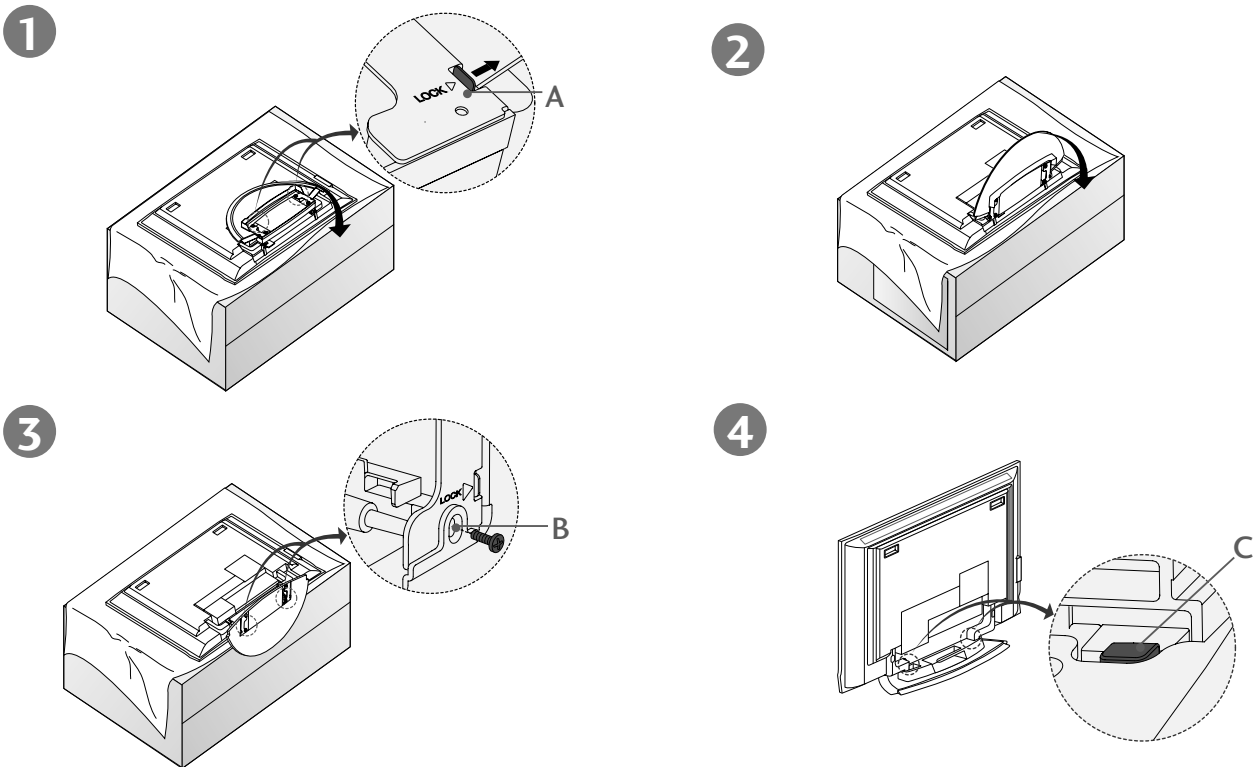

- Placer apparatet, så skærmen vender nedad mod en pude eller et stykke blødt klæde som vist på figur 1. Inden soklen foldes ud, skal du sørge for at skubbe de to låse (A) i bunden af soklen udad.
- Træk soklen ud som vist herover på figur 2 og 3. Når soklen er foldet ud, skal skrueene sættes i hullerne (B) i bunden af soklen og spændes.
- Når kabler tilsluttes apparatet, må låsen (C) ikke frigøres. Det kan medføre, at apparatet falder og forårsager alvorlig personskade og beskadigelse af apparatet.

! BEMÆRK

De viste figurer kan afvige en smule fra dit tv-apparat.

Når soklen lukkes af hensyn til opbevaring

Fjern først skrueene i hullerne (B) i bunden af soklen. Træk derefter de to kroge (D) ud af soklen, og fold soklen tilbage i apparatet.

Når soklen er foldet sammen, skubbes de to låse (A) udad.

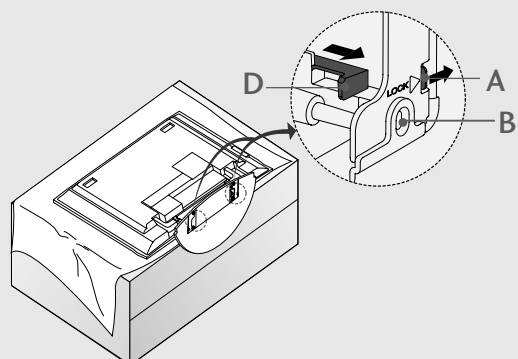

INSTALLATION

MONTERING PÅ SOKKEL (Kun 26LC3R*, 32LC2R*, 32LC25R*, 32LE2R*)

- 1 Placer forsigtigt produktet med skærmsiden nedad mod en beskyttet flade, så produktet og skærmen ikke beskadiges.

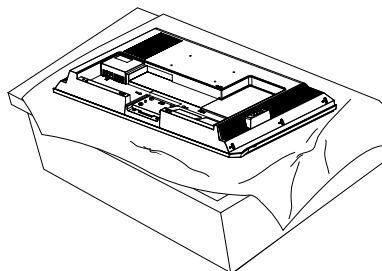

- 2 Placer soklen på produktet som vist.

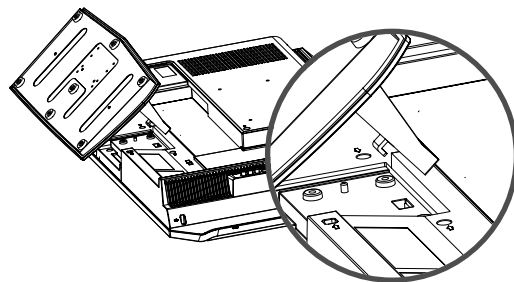

- 3 Spænd de 4 bolte fast i hullerne bag på produktet.

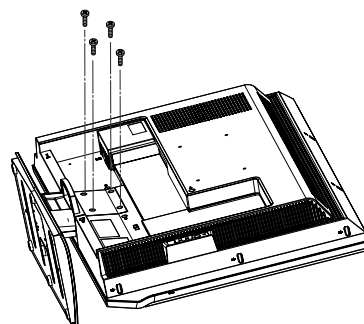

GRUNDLÆGGENDE TILSLUTNING (42PC1RV*, 42PC3RV*, 42PC3RA*)

- Disse modeller har to kabelstyringsmetoder alt efter sokkeltype.

Sokkel type 1

Arranger kablerne som vist på billedet.

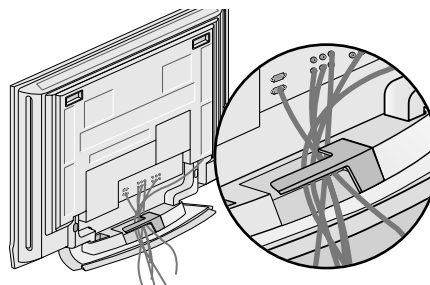

Sokkel type 2

- 1** Hold i KABELSTYRET med begge hænder, og skub det som vist.

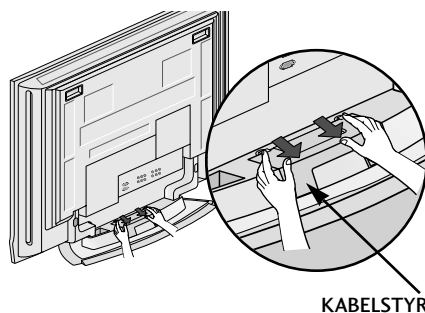

- 2** Tilslut kablerne som beskrevet.
I afsnittet Tilslutning af eksternt udstyr kan du se, hvordan du tilslutter ekstraudstyr.

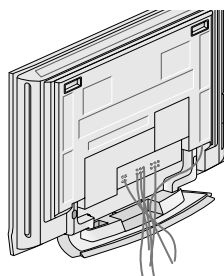

- 3** Tilslut KABELSTYRET igen som vist.

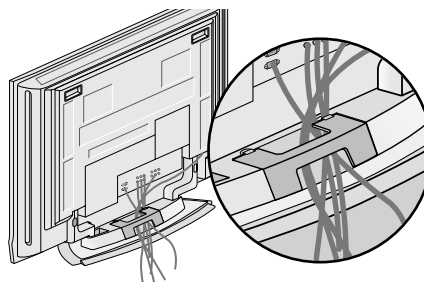

INSTALLATION

GRUNDLÆGGENDE TILSLUTNING

(Kun 26LC2R*, 27LC2R*, 32LC2R*, 32LC25R*, 26LC3R*, 32LC3R*, 32LE2R*, 37LE2R*, 42LE2R*)

- 1 Tilslut kablerne som beskrevet.
Når du har tilsluttet kablerne korrekt, skal du ordne kablerne i kabelholderen.

I afsnittet Tilslutning af eksternt udstyr kan du se, hvordan du tilslutter ekstraudstyr.

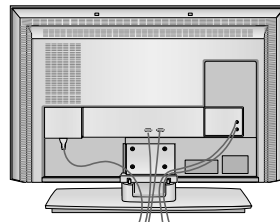

- 2 Tilslut KABELSTYRET som vist.

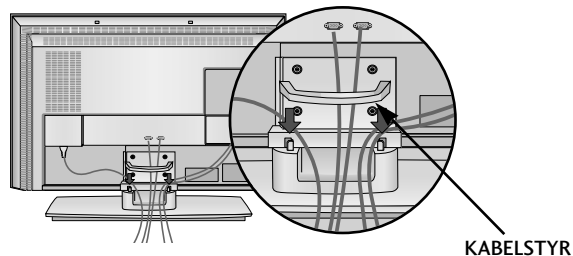

- 3 Bundt kablerne ved hjælp af den medfølgende kabelholder.

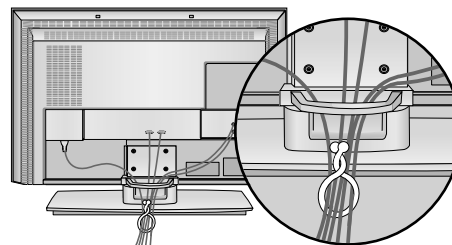

SÅDAN FJERNES KABELSTYRET

- Hold i **KABELSTYRET** med begge hænder, og træk det tilbage.
- Hold i **KABELSTYRET** med begge hænder, og træk det nedad. (Kun 32LC3R*)

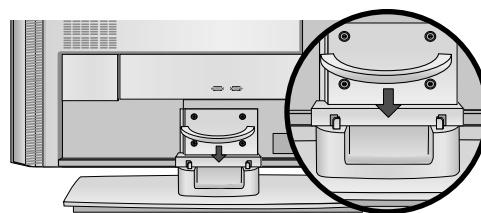
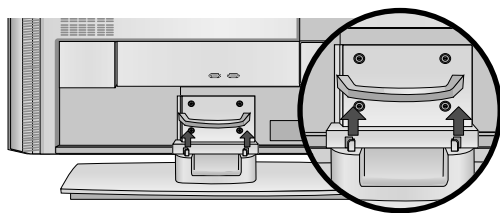

! BEMÆRK

- Undlad at holde om **KABELSTYRET**, når du flytter produktet.
Hvis produktet tabes, kan det medføre personskaade eller beskadigelse af produktet.

GRUNDLÆGGENDE TILSLUTNING (32LX2R*)

- 1 Hold om dækslet med begge hænder, og træk det tilbage.

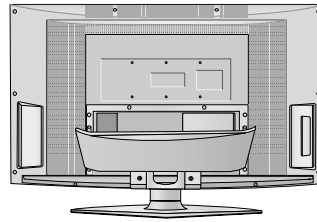

- 2 Tilslut kablerne som beskrevet.

I afsnittet **Tilslutning af eksternt udstyr** kan du se, hvordan du tilslutter ekstraudstyr.

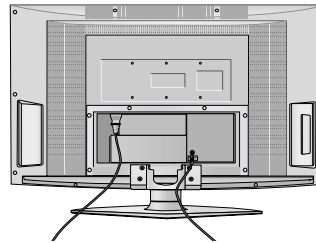

- 3 Bundt kablerne ved hjælp af den medfølgende kabelholder.

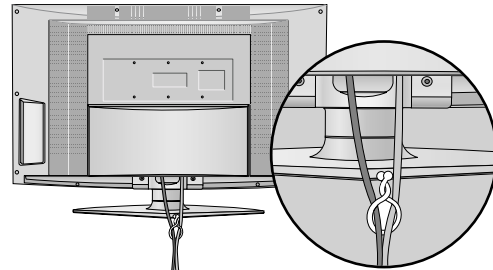

DREJEFOD (32LX2R*)

Dette tv kan nemt og praktisk drejes på foden ca. 30° mod venstre eller højre, så du opnår den optimale vinkel.

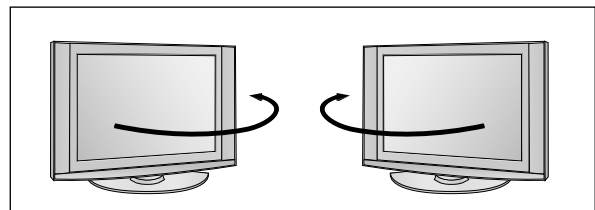

INSTALLATION

- Tv'et kan installeres på forskellige måder, f.eks. på en væg eller på et skrivebord osv.
- Tv'et er konstrueret til vandret montering.

JORDFORBINDELSE

Sørg for at tilslutte jordforbindelseskablet for at forhindre muligt elektrisk stød. Få en autoriseret elektriker til at installere en separat afbryder, hvis der ikke findes tilgængelige jordforbindelsesmetoder. Forsøg ikke på at jordforbinde enheden ved at slutte den til telefonledninger, lynafledere eller gasrør.

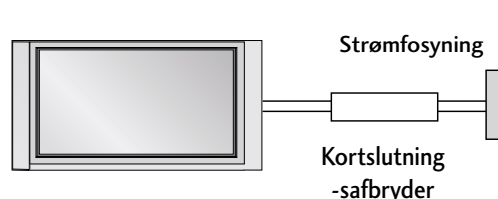

Installation på bordsokkel

For at sikre tilstrækkelig ventilation skal der være en afstand på 4" mellem apparatets sider og andre genstande og mellem apparatet og væggen.

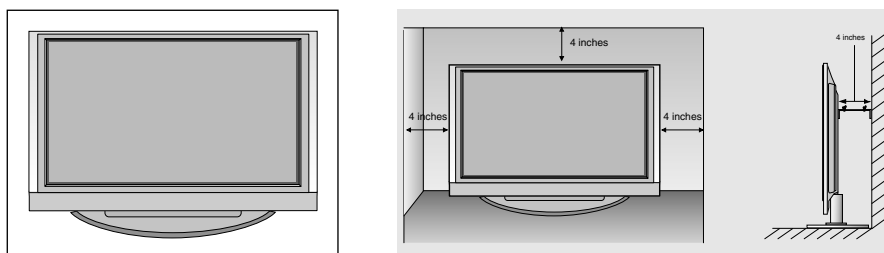

Vægmontering: Vandret installation

For at sikre tilstrækkelig ventilation skal der være en afstand på 10cm mellem apparatets sider og andre genstande og mellem apparatet og væggen. Du kan få detaljerede installationsvejledninger hos din forhandler – se Tilt Wall Mounting Bracket Installation and Setup Guide (installations- og opsætningsvejledningen til den valgfri vægmonteringsvipperamme).

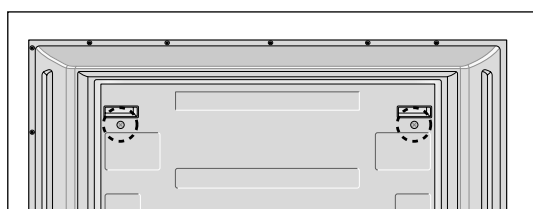
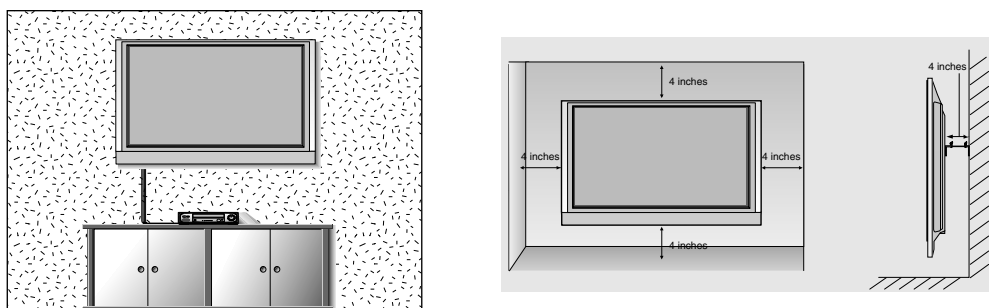

<Kun 42PC1RV*, 42PC3RV*, 42PC3RA*>

Fjern to skruer bag på apparatet, inden vægmonteringsbeslaget monteres.

SÅDAN PLACERES PRODUKTET TÆT PÅ VÆGGEN, SÅ DET IKKE RISIKERER AT FALDE NED

- Placer produktet tæt på væggen, så det ikke risikere at falde ned, hvis det skubbes baglæns.
- I vejledningen nedenfor beskrives en metode til at sikre, at produktet ikke falder ned, hvis det skubbes fremad. Denne metode forhindrer, at produktet falder forover og skader andre. Den forhindrer også selve produktet i at blive beskadiget. Sørg for, at børn ikke klatrer op eller hænger på produktet.

LCD-TV MODELLER

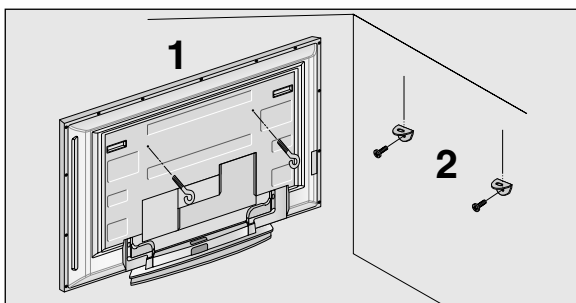

PLASMA-TV MODELLER

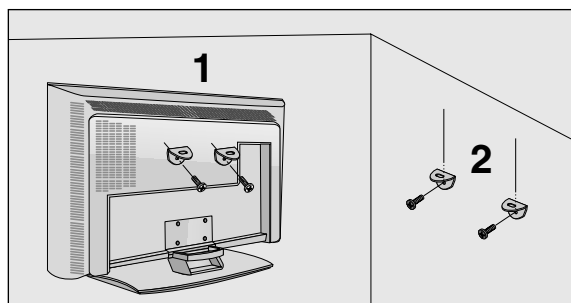

- 1 Brug øjeboltene eller tv-beslagene/-boltene til at fastgøre produktet til væggen som vist på billedet. (Hvis dit produkt har boltene i øjeboltens position, skal de løsnes, inden øjeboltene indsættes).
* Indsæt øjeboltene eller tv-beslagene/-boltene, og spænd dem fast i de øverste huller.
- 2 Fastgør vægbeslagene med boltene (følger ikke med produktet, skal købes separat) på væggen. Afstem højden på beslaget, der monteres på væggen.

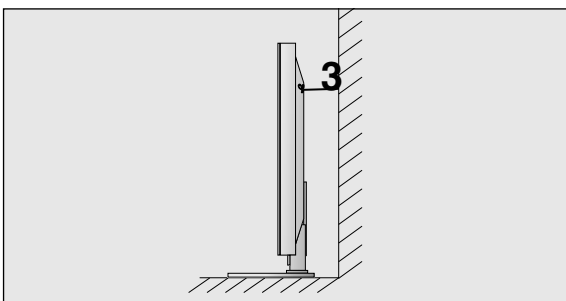

- 3 Brug et kraftigt reb til fastgørelse af produktet (følger ikke med produktet, skal købes separat). Det er sikrere at fastgøre rebet, så det er vandret i forhold til væggen og produktet.

! BEMÆRK

- ▶ Hvis produktet skal flyttes, skal rebet først fjernes.
- ▶ Brug en produktholder eller et kabinet, der er tilstrækkeligt stort og stærkt til at klare produktets størrelse og vægt.
- ▶ Kontroller af hensyn til sikkerheden, at højden på vægbeslaget svarer til højden på produktet.

TILSLUTNINGER OG INDSTILLING

- For at forhindre at udstyret beskadiges, må du aldrig tilslutte netledninger, før du er færdig med at tilslutte alt udstyr.

ANTENNETILSLUTNING

- Juster antenneretningen for at opnå den bedste billedkvalitet.
- Der følger ikke antennekabel og omsætter med apparatet.

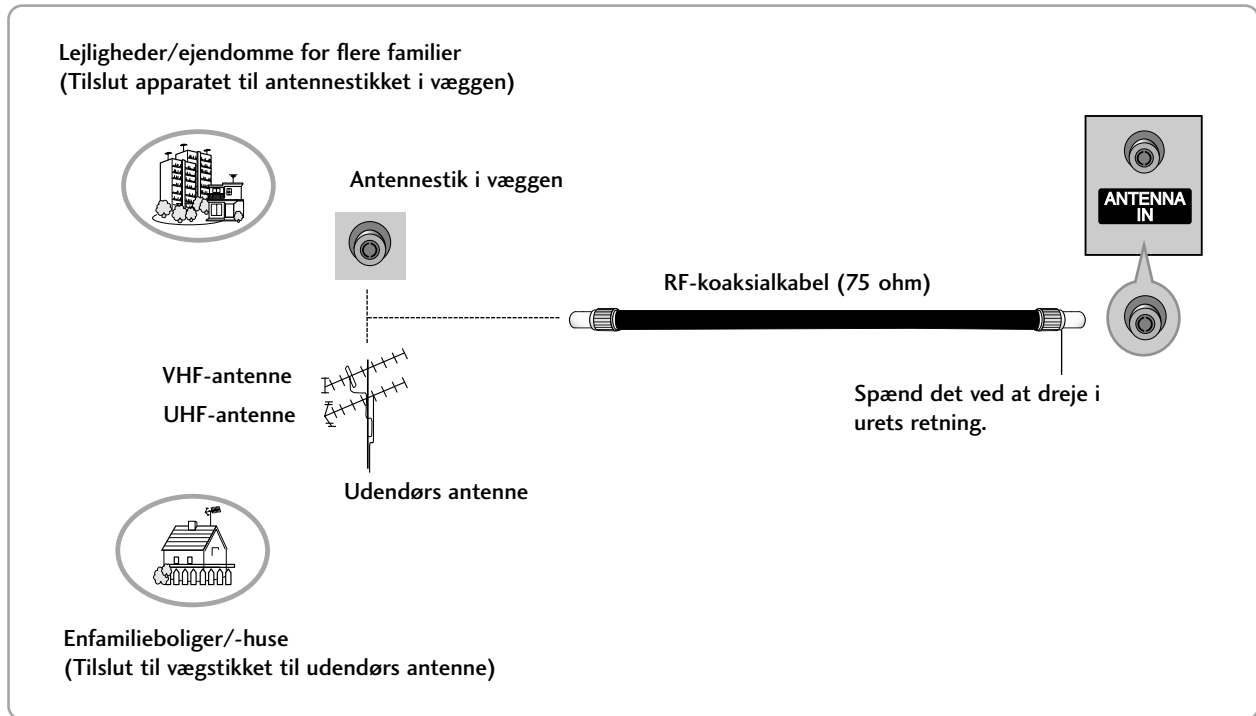

- I områder med dårligt signal opnås en bedre billedkvalitet ved at forsyne antennen med en signalforstærker som vist til højre.
- Hvis signalet skal deles mellem to fjernsyn, skal du tilslutte en antennesignalfordeler.

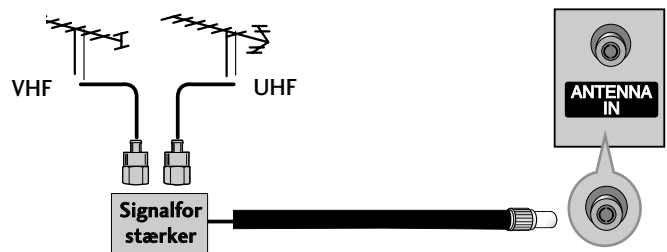

INDSTILLING AF VIDEOBÅNDOPTAGER

- Du undgår billedstøj (interferens) ved at placere videobåndoptageren i passende afstand fra tv'et.
- Typisk et frosset stillbillede fra en videobåndoptager. Hvis du anvender 4:3-billedformatet, kan de faste skærmens sider forblive synlige på skærmen.

Tilslutning med et antennekabel

- 1 Tilslut videobåndoptagerens **ANT OUT**-stik til tv'ets **ANTENNA IN**.
- 2 Tilslut antennekablet til **ANT IN**-stikket på videobåndoptageren.
- 3 Tryk på knappen **PLAY** på videobåndoptageren, og afstem det program, du vil se, mellem tv'et og videobåndoptageren.

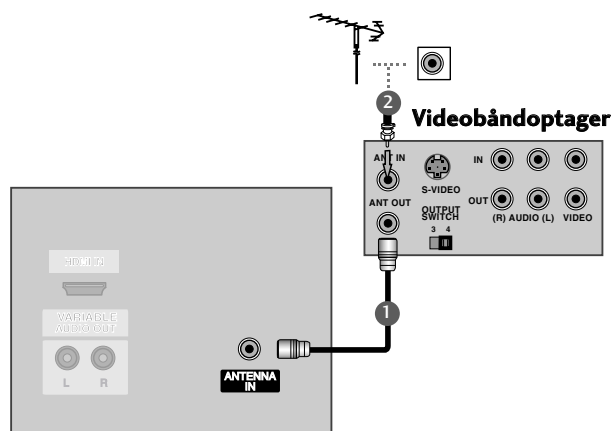

Tilslutning med t RCA-kabel

- 1 Forbind **AUDIO/VIDEO**-bøsningerne mellem tv'et og videobåndoptageren. Sørg for, at stikkens farver passer sammen (video = gul, venstre lydindgang (L) = hvid og højre lydindgang (R) = rød).
- 2 Sæt et videobånd i videobåndoptageren, og tryk på **PLAY** på videobåndoptageren. (Se betjeningsvejledningen til videobåndoptageren).
- 3 Vælg **AV3**-indgangskilden ved at trykke på knappen **INPUT** på fjernbetjeningen.
 - Hvis den er sluttet til **AV IN 4**-stikket foran, skal du vælge **AV4**-indgangskilden. (undtagen 42PC3RV*, 42PC3RA*)

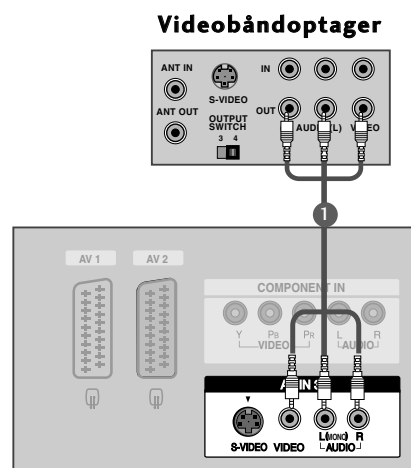

! BEMÆRK

- ▶ Hvis du har en videobåndoptager med mono-lyd, skal du slutte lyd-kablet fra videobåndoptageren til stikket **AUDIO L/MONO** (Venstre lydindgang/mono) på tv-apparatet.

TILSLUTNINGER OG INDSTILLING

INDSTILLING AF VIDEOBÅNDOPTAGER

Tilslutning med t scart-kabel

- 1 Tilslut videobåndoptagerens scart-stik med tv'ets **AV1**-scart-stik. Anvend et afskærmet kabel.
- 2 Sæt et videobånd i videobåndoptageren, og tryk på **PLAY** på videobåndoptageren. (Se betjeningsvejledningen til videobåndoptageren).
- 3 Vælg **AV1**-indgangskilden ved hjælp af knappen **INPUT** på fjernbetjeningen.
- Hvis den er tilsluttet til **AV2**-scart-stikket, skal du vælge **AV2**-indgangskilden.

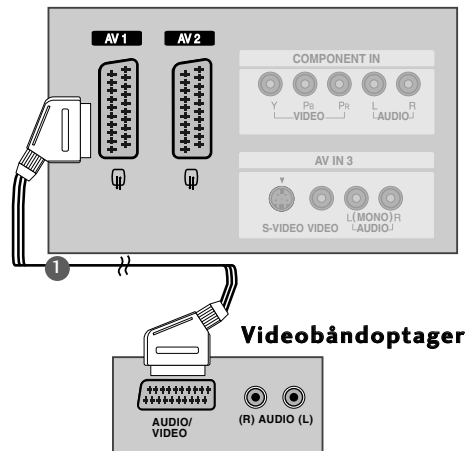

! BEMÆRK

- ▶ Hvis S-VIDEO(Y/C)-signalet modtages via Euro-scartstikket 2 (AV2), skal du skifte til tilstanden S-Video2.
- ▶ Hvis du vil bruge EURO-scartkablet, skal du bruge det signalfskærmede Euro-scartkabel.

Tilslutning med t S-Video-kabel

- 1 Tilslut videobåndoptagerens **S-VIDEO**-udgang til tv'ets S-VIDEO-indgang. Billedkvaliteten forbedres sammen lignet med normal Composite-indgang (RCA-kabel).
- 2 Tilslut videobåndoptagerens lydudgange til tv'ets **AUDIO**-indgangsstik.
- 3 Sæt et videobånd i optageren, og tryk på **PLAY** på optageren. (Se betjeningsvejledningen til videobåndoptageren).
- 4 Vælg **AV3**-indgangskilden ved hjælp af knappen **INPUT** på fjernbetjeningen.

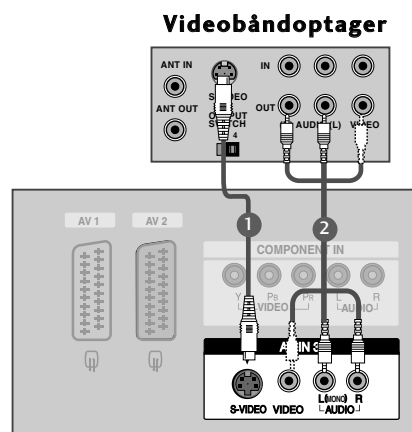

! BEMÆRK

- ▶ Hvis både S-VIDEO- og VIDEO-stik samtidig er forbundet med S-VHS VCR, kan der kun modtages S-VIDEO.

TILSLUTNING AF EKSTERNT UDSTYR

1 Forbind **AUDIO/VIDEO**-bøsningerne mellem tv'et og videobåndoptageren. Sørg for, at stikkens farver passer sammen (video = gul, venstre lydindgang (L) = hvid og højre lydindgang (R) = rød).

2 Vælg **AV4**-indgangskilden ved at trykke på knappen **INPUT** på fjernbetjeningen. (undtagen 42PC3RV*, 42PC3RA*).

- Hvis den er sluttet til **AV IN3**-stikket foran, skal du vælge **AV3**-indgangskilden.

3 Betjen det tilsvarende eksterne udstyr. Se betjeningsvejledningen til det eksterne udstyr.

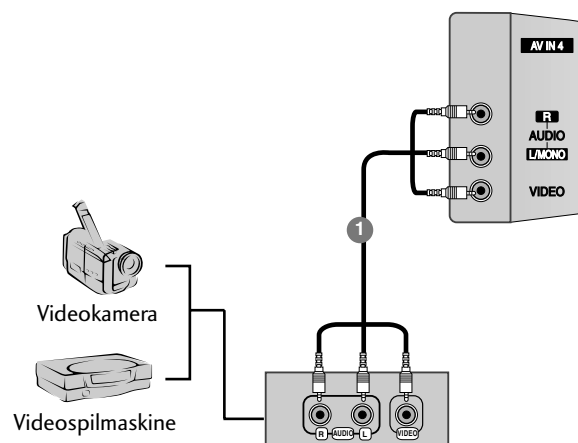

TILSLUTNINGER OG INDSTILLING

INSTALLATION AF DVD

Tilslutning med t komponentkabel

- 1 Tilslut videoudgangene (Y, Pb, Pr) på DVD-afspilleren til bøsningerne **COMPONENT IN VIDEO** på tv'et.
- 2 Tilslut lydudgangene på DVD-afspilleren til **COMPONENT IN AUDIO**-indgangsbøsningerne på tv'et.
- 3 Tænd DVD-afspilleren, og læg en DVD i.
- 4 Vælg **Component**-indgangskilden ved hjælp af knappen **INPUT** på fjernbetjeningen.
- 5 Du finder betjeningsinstruktioner i brugervejledningen til DVD-afspilleren.

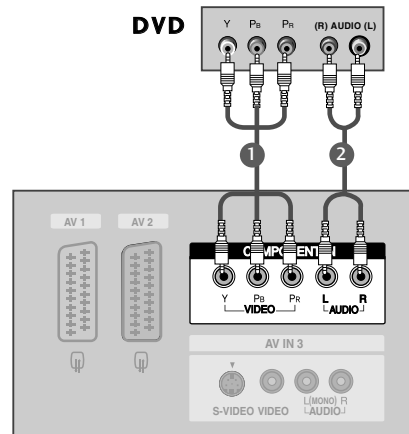

! BEMÆRK

► Komponentindgangsporte

Du opnår en bedre billedkvalitet ved at tilslutte en DVD-afspiller til komponentindgangsportene som vist herunder

Komponentporte på tv'et	Y	Pb	Pr
Video-udgangsporte på DVD-afspilleren	Y	Pb	Pr
	Y	B-Y	R-Y
	Y	Cb	Cr
	Y	PB	PR

Tilslutning med t scart-kabel

- 1 Tilslut DVD-afspillerens scart-stik med tv'ets **AV1**-scart-stik. Anvend et afskærmet kabel.
- 2 Tænd DVD-afspilleren, og læg en DVD i.
- 3 Vælg **AV1**-indgangskilden ved hjælp af knappen **INPUT** på fjernbetjeningen.
-Hvis den er tilsluttet til **AV2**-scart-stikket, skal du vælge **AV2**-indgangskilden.

! BEMÆRK

- Anvend et afskærmet scartkabel.

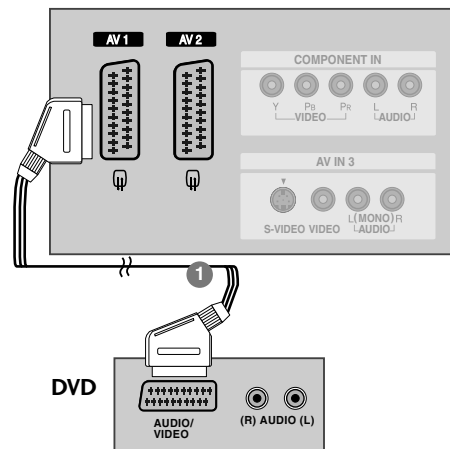

Tilslutning med t S-Video-kabel

- 1 Tilslut DVD-afspillerens **S-VIDEO**-udgang til tv'ets **S-VIDEO**-indgang.
- 2 Tilslut DVD-afspillerens lydudgange til tv'ets **AUDIO**-indgangsstik.
- 3 Tænd DVD-afspilleren, og læg en DVD i.
- 4 Vælg **AV3**-indgangskilden ved hjælp af knappen **INPUT** på fjernbetjeningen.
- 5 Betjeningsinstruktioner findes i brugervejledningen til DVD-afspilleren.

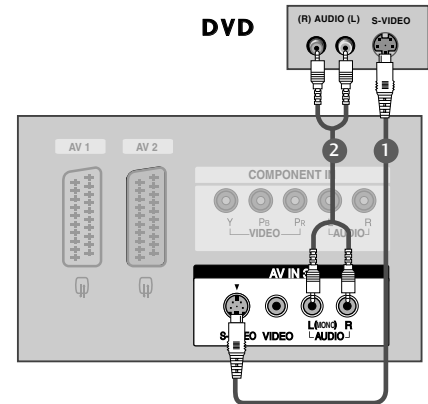

Tilslutning med t HDMI-kabel

- 1 Slut DVD-afspillerens HDMI-udgang til **HDMI IN**-stikket på tv 'et.
- 2 Vælg **HDMI**-indgangskilden ved hjælp af knappen **INPUT** på fjernbetjeningen.
- 3 Betjeningsinstruktioner findes i brugervejledningen til DVD-afspilleren.

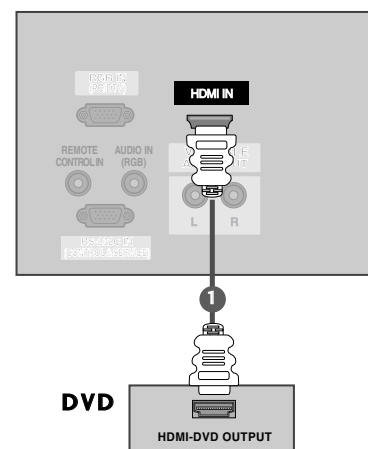

! BEMÆRK

- ▶ Tv'et kan modtage video- og lydsignalet samtidig ved brug af et HDMI-kabel.
- ▶ Hvis DVD-afspilleren understøtter automatisk HDMI-funktion, indstilles DVD-udgangsopløsningen automatisk til 1280 x 720 p.
- ▶ Hvis DVD-afspilleren ikke understøtter automatisk HDMI, skal du indstille udgangsopløsningen. Hvis DVD-afspilleren ikke understøtter automatisk HDMI, skal du indstille udgangsopløsningen.

TILSLUTNINGER OG INDSTILLING

INDSTILLING AF STB

Tilslutning med t komponentkabel

- 1 Tilslut videoudgangene (Y, PB, PR) på DVD-afspilleren til bøsningerne **COMPONENT IN VIDEO** på tv'et.
- 2 Tilslut lydudgangene på DVD-afspilleren til **COMPONENT IN AUDIO**-indgangsbøsningerne på tv'et.
- 3 Tænd for den digitale set-top-boks. (Se betjeningsvejledningen til den digitale set-top-boks).
- 4 Vælg **Component**-indgangskilden ved hjælp af knappen **INPUT** på fjernbetjeningen.

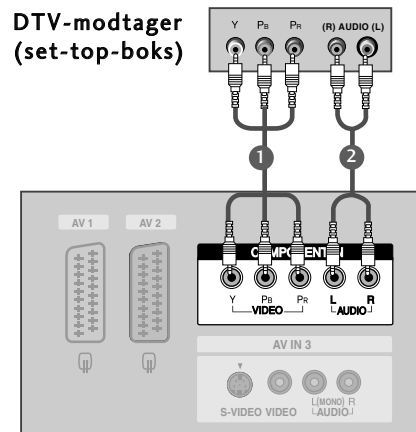

! BEMÆRK

Signal	Component	RGB-DTV	HDMI
480i/576i	Ja	Nej	Nej
480p/576p/720p/1080i	Ja	Ja	Ja

Tilslutning med t HDMI to DVI-kabel

- 1 Slut DVI-udgangen på den digitale set-top-boks til bøsningen **HDMI IN** på tv'et.
- 2 Slut top-set-boksens lydudgange til bøsningen **AUDIO IN (RGB)** på tv'et.
- 3 Tænd for den digitale set-top-boks. (Se betjeningsvejledningen til den digitale set-top-boks).
- 4 Vælg **HDMI**-indgangskilden ved hjælp af knappen **INPUT** på fjernbetjeningen.

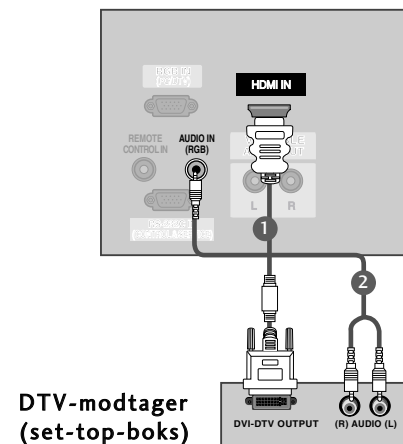

! BEMÆRK

- ▶ Hvis den digitale set-top-boks har en DVI-udgang og ingen HDMI-udgang, skal du have en særskilt lydtilslutning.
- ▶ Hvis set-top-boksen understøtter automatisk DVI-funktion, indstilles udgangsopløsningen for set-top-boksen automatisk til 1280 x 720 p.
- ▶ Hvis den digitale set-top-boks ikke understøtter automatisk DVI, skal du indstille udgangsopløsningen. Den bedste billedkvalitet opnås ved at justere udgangsopløsningen for set-top-boksen til 1280 x 720p.

Tilslutning med t 15-bens D-sub-kabel

- 1 Slut den digitale set-top-boks' RGB-udgang til stikket **RGB IN (PC/DTV)** på tv 'et.
- 2 Slut set-top-boksens audioudgange til stikket **AUDIO IN (RGB)** på tv 'et.
- 3 Tænd for den digitale set-top-boks. (Se betjeningsvejledningen til den digitale set-top-boks).
- 4 Vælg **RGB-DTV**-indgangskilden ved hjælp af knappen **INPUT** på fjernbetjeningen.

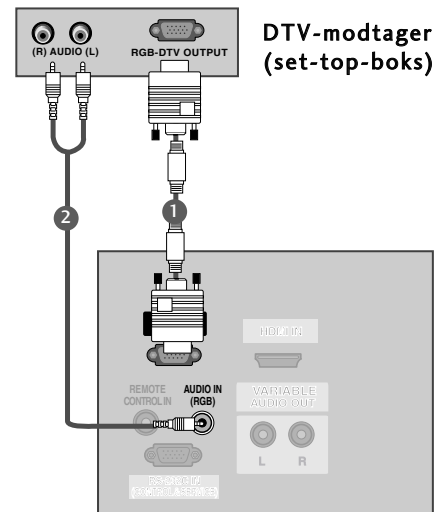

Tilslutning med et HDMI to DVI-kabel

- 1 Slut DVI-udgangen på den digitale set-top-boks til bøsningen **HDMI IN** på tv'et.
- 2 Vælg **HDMI**-indgangskilden ved hjælp af knappen **INPUT** på fjernbetjeningen.
- 3 Tænd for den digitale set-top-boks. (Se betjeningsvejledningen til den digitale set-top-boks).

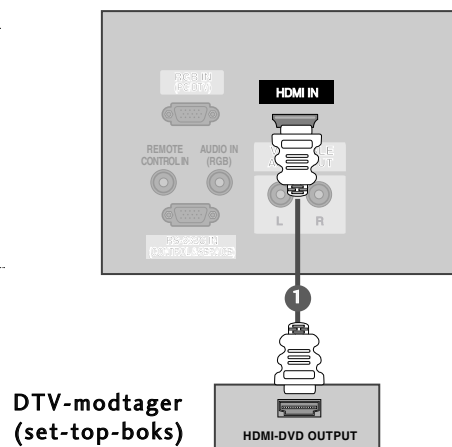

! BEMÆRK

- ▶ Tv'et kan modtage video- og lydsignalet samtidig ved brug af et HDMI-kabel.
- ▶ Hvis DVD-afspilleren understøtter automatisk HDMI-funktion, indstilles DVD-udgangsopløsningen automatisk til 1280 x 720 p.
- ▶ Hvis DVD-afspilleren ikke understøtter automatisk HDMI, skal du indstille udgangsopløsningen. Hvis DVD-afspilleren ikke understøtter automatisk HDMI, skal du indstille udgangsopløsningen.

TILSLUTNINGER OG INDSTILLING

INDSTILLING AF PC

- De fleste tv'er udstyre med Plug and Play, som betyder, at pc'en automatisk justeres efter tv'ens indstillinger.

Tilslutning med et 15-bens D-sub-kabel

- 1 Slut pc'ens RGB-udgang til stikket RGB IN (PC/DTV) på tv'et.
- 2 Tilslut pc-lydindgangen til tv'ets AUDIO IN (RGB) indgang.
- 3 Tænd for pc'en og tv'et.
- 4 Vælg **RGB [PC]**-indgangskilden ved hjælp af knappen **INPUT** på fjernbetjeningen.

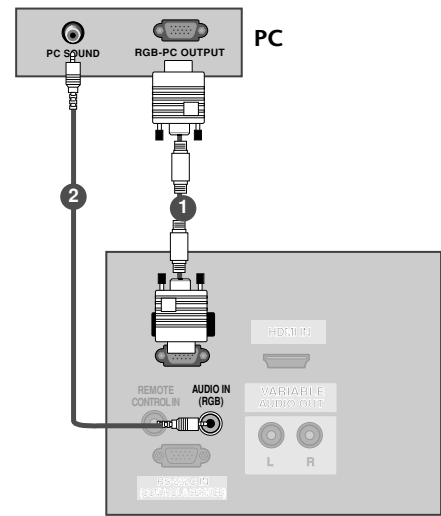

! BEMÆRK

- 1 Forbind en pc med apparatet for at nyde levende billeder og lyd.
- 2 Undgå at have et fast billede på tv-skærmen i længere tid. Det faste billede kan efterlade permanent aftryk på skærmen. Brug en pauseskærm, når det er muligt.
- 3 Tilslut en pc i porten RGB INPUT (PC INPUT) på tv'et, og skift pc'ens udgangsopløsning i overensstemmelse hermed.
- 4 Der kan følge støj med opløsning, lodret mønster, kontrast eller lysstyrke i pc-tilstand. I givet fald ændres pc-tilstanden til en anden opløsning eller opdateringshastigheden til en anden hastighed, eller lysstyrken og kontrasten justeres i menuen, indtil støjen er fjernet. Hvis pc-grafikkortets hastighed ikke kan ændres, skiftes det ud med et andet, eller producenten af grafikkortet kontaktes.
- 5 Synkroniseringsindgangsformatet for vandrette og lodrette frekvenser er separat.
- 6 Vi anbefaler at bruge 640x480, 60Hz (42PC1RV*, 42PC3RV*) / 1360x768, 60Hz (26LC2R*, 27LC2R*, 32LC2R*, 32LC25R*, 26LC3R*, 32LC3R*, 32LX2R*, 32LE2R*, 37LE2R*, 42LE2R*) / 1024x768, 60Hz (42PC3RA*) til pc-tilstanden, da de giver den bedste billedkvalitet.
- 7 Hvis pc'ens opløsning er højere end SXGA, er der intet billede på apparatet.
- 8 Tilslut lyd kablerne fra pc'en til lydindgangen på tv'et. (Der følger ikke lyd kabler med tv'et).
- 9 Hvis du bruger et for langt RGB-PC-kabel, er der muligvis støj på skærmen. Vi anbefaler at bruge under 5 m kabel. Det giver den bedste billedkvalitet.

Understøttet skærmopløsning (RGB[PC]-tilstand)
 (26LC2R*/ 27LC2R*/ 32LC2R*/ 32LC25R*/ 26LC3R*/
 32LC3R*/ 32LX2R*/ 32LE2R*/ 37LE2R*/ 42LE2R*/
 42PC3RA*)

Opløsning	Vandret frekvens (KHz)	Lodret frekvens (Hz)
640x350	31,5	70,8
720x400	31,5	70,8
640x480	31,5	59,9
800x600	37,9	60,3
1024x768	48,4	60,0
1280x768	47,8	59,9
1360x768	47,7	59,8
1366x768	47,7	59,8

Understøttet skærmopløsning (RGB[PC]-tilstand)
 (42PC1RV*/ 42PC3RV*)

Opløsning	Vandret frekvens (KHz)	Lodret frekvens (Hz)
640x350	31,5	70,8
720x400	31,5	70,8
640x480	31,5	59,9
848x480	31,5	60,0
852x480	31,5	60,0
800x600	37,9	60,3
1024x768	48,4	60,0

TILSLUTNINGER OG INDSTILLING

TÆNDE FOR TV'ET

Når du tænder for tv'et, kan du bruge dets funktioner.

Tænde tv'et

- 1 Tilslut først strømkablet korrekt.
På dette tidspunkt skifter tv'et til standbytilstand.
 - Tv'et tændes i standbytilstand ved at trykke på knappen ϕ/I , INPUT, PR \blacktriangle / \blacktriangledown på tv'et eller trykke på knappen POWER, TV, INPUT, PR +/-, tallene (0~9) på fjernbetjeningen.

Regulering af volumen

- 1 Tryk på knappen VOL +/- for at regulere volumen.
- 2 Hvis du vil slå lyden fra, skal du trykke på MUTE-knappen.
- 3 Du kan annullere denne funktion ved at trykke på knappen MUTE, VOL +/- eller I/II.

Programvalg

- 1 Tryk på PR +/- eller NUMBER-knapperne for at vælge et programnummer.

! BEMÆRK

- ▶ Hvis du skal på ferie, skal du tage stikket ud af stikkontakten i væggen.



Valg af menusprog/land på skærmen

Menuen med installationsvejledninger vises på skærmen, når fjernsynet tændes første gang.

- 1 Tryk på knappen ▲ / ▼ / ◀ / ▶ og derefter på knappen **OK** for at vælge det ønskede sprog.
- 2 Tryk på knappen ▲ / ▼ / ◀ / ▶ og derefter på knappen **OK** for at vælge dit land.

* **Gør følgende, hvis du vil ændre sprog/land:**

- 1 Tryk på **MENU**-tasten og derefter på ▲ / ▼-tasten for at vælge **SPECIAL** (Specialfunktioner)-menuen.
- 2 Tryk på ▶-tasten og derefter ▲ / ▼-tasten for at vælge **Language**.
Menuerne på skærmen kan ses i følgende sprog.
Tryk på ▶-tasten og derefter ▲ / ▼-tasten for at vælge **Land**.
- 3 Tryk på knappen ▶, og brug derefter knappen ▲ / ▼ for at vælge det ønskede sprog eller land.
- 4 Tryk på **OK**-tasten.
- 5 Tryk på knappen **EXIT** for at returnere til normal TV-visning.

! BEMÆRK

- ▶ Hvis du ikke afslutter indstillingen af **Installationsvejledning** ved at trykke på knappen **EXIT** eller tidsudkobling på OSD (On Screen Display) visningen, så fremkommer det igen og igen, når der tændes for enheden.
- ▶ Hvis du vælger det forkerte lokale land, vises teleteksten muligvis ikke korrekt på skærmen, og der kan opstå problemer under betjening af teletekst.
- ▶ Arabisk og hebræisk er tilføjet **Land** of **Installationsvejledning** i henhold til de lande, hvor der tales arabisk og hebræisk.

SPECIALFUNKTIONER

PIP (BILLEDE I BILLEDE)

Ved hjælp af funktionen PIP (Billede i billede) kan du se 2 forskellige indgange (kilder) på din tv-skærm samtidig. Den ene kilde er stor, og den anden kilde viser et mindre indsat billede.

PIP-funktionen er tilgængelig i tilstanden Component, RGB, HDMI.
(Men 480i/576i-opløsning kan ikke justeres i Component, RGB, HDMI-tilstand).

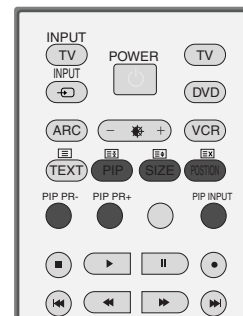

Se PIP

Tryk på knappen **PIP** for at få adgang til det indblændede billede. Hver gang du trykker på PIP, skifter PIP-indstillingerne som vist nedenfor.

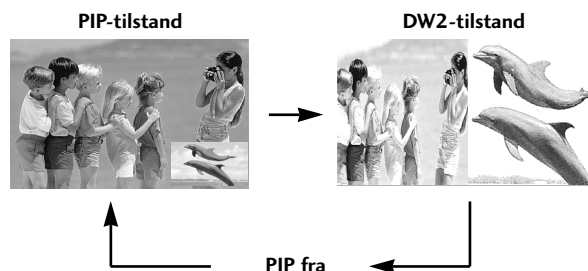

Programvalg for det indblændede billede

Tryk på knapperne **PIP PR +/-** (Billede i billede-program +/-) for at vælge et program til det indblændede billede. Det valgte programnummer vises lige under hovedbilledets programnummer.

Indgangskildevalg for indblændet billede

Tryk på knappen **PIP INPUT** for at vælge indgangskilden for det indblændede billede. Med hvert tryk på knappen **PIP INPUT** vises hver indgangskilde til det indblændede billede. (Funktionen er tilgængelig i tilstanden TV, AV1 (Video), AV2, S-Video2, AV3, AV4.)

Justering af størrelsen på det indblændede billede (kun tilstanden PIP)

Tryk på knappen **SIZE** for at justere størrelsen af det indblændede billede. Når du bruger knappen **SIZE** i tilstanden PIP (Billede i billede), justeres det indblændede billede.

Flytning af det indblændede billede (kun tilstanden PIP)

Tryk på knappen **POSITION**.
Tryk flere gange på knappen **POSITION** for at få det indblændede billede til at bevæge sig mod venstre.

TEKST-TV

Denne funktion er ikke tilgængelig i alle lande.

Teletekst er en gratis seerservice, som udsendes af de fleste TV-stationer, og som indeholder opdaterede informationer om nyheder, vejmeldinger, TV-programmer, priser for betaling-skanaler og meget mere.

Teletekstdekoderen i dette fjernsyn kan vise systemerne SIMPLE, TOP og FASTEXT. SIMPLE (standard teletekst) består af et antal sider, der vælges direkte ved at indtaste det tilhørende sidenummer. TOP og FASTEXT er mere moderne metoder, der gør det enkelt og hurtigt at finde oplysninger i teletekst.

Slå til/fra

Tænd for teletekst ved at trykke på knappen TEXT.

Den første side, eller den side du så på sidst, vises på skærmen.

Overskriften på skærmen viser to sidetal, navnet på TV-stationen og dato og klokkeslæt. Det første sidetal viser, hvilken teletekstsider, der vises. Det andet sidetal viser, hvilken side der søges efter.

Tryk på knappen **TEXT** eller **EXIT** hvis du vil slukke teletekst. Fjernsynet skifter tilbage til den forrige tilstand.

SIMPLE-tekst

■ Vælge side

- 1 Indtast det ønskede sidetal som et trecifret tal ved hjælp af CIFFER-tasterne. Hvis du kommer til at trykke på et forkert tal, må du skrive tre cifre, og så indtaste det rigtige sidetal på ny. Hvis det ønskede sidetal ikke er tilgængeligt, blinker sidetallet, f.eks "300", i et par sekunder.
- 2 Du kan vælge den foregående eller den efterfølgende side ved at trykke på knappen **PR+/-**.

SPECIAL FUNCTIONS

TELETEXT

TEKST-TV

TOP-tekst

- Brugervejledningen viser fire felter nederst på skærmen - rød, grøn, gul og blå. Det gule felt repræsenterer den næste gruppe, det blå felt den næste blok.

■ Vælge gruppe / blok / side

- 1 Ved at trykke på den BLÅ knap kan du flytte fra blok til blok.
- 2 Du kan flytte til den næste gruppe ved at trykke på den GULE knap. Der bladres automatisk videre til næste blok.
- 3 Du kan bladre videre til den næste side, med automatisk skift til næste gruppe, ved at trykke på den GRØNNE knap. Du kan også bruge knappen **PR+**.
- 4 Den RØDE knap skifter tilbage til forrige side. Du kan også bruge knappen **PR-**.

■ Direkte valg af side

På samme måde som i SIMPLE-tilstand, kan du, når fjernsynet er i TOP-tilstand, vælge en bestemt side ved at indtaste et trecifret sidetal med CIFFER-tasterne.

FASTEXT

- Teletekstsiderne har en farvekode i underkanten af skærmen. Du vælger en side ved at trykke på den knap, der har samme farve.

■ Vælge side

- 1 Åbn indholdsfortegnelsen ved at trykke på knappen .
- 2 Du kan vælge sider, der har en farvekode i skærmens underkant, ved at trykke på den knap, der har samme farve.
- 3 På samme måde som i SIMPLE-tilstand, kan du, når fjernsynet er i FASTEXT-tilstand, vælge en bestemt side ved at indtaste et trecifret sidetal med CIFFER-tasterne.
- 4 Du kan vælge den foregående eller den efterfølgende side ved at trykke på knappen **PR+/-**.

Specielle tekst-tv-funktioner



■ VIS SKJULT TEKST

Tryk på denne knap, hvis du vil se eventuelle skjulte oplysninger, f.eks. løsninger på gåder eller puslespil.
Tryk på knappen en gang til, når du vil fjerne oplysningerne fra skærmen.



■ STØRRELSE

Gør teksten dobbelt så høj.
Tryk på knappen, hvis du vil forstørre den øvre halvdel af siden.
Tryk på knappen en gang til, hvis du vil forstørre den nedre halvdel af siden.
Tryk på knappen en gang til, hvis du vil skifte til normal visning.



■ OPDATER

Viser en fjernsynskanal, mens der ventes på en ny teletekstsider. Symbolet vises i øverste venstre hjørne af skærmen. Når den opdaterede side er klar til at blive vist, skifter symbolet til det aktuelle sidetal.
Tryk på denne knap, hvis du vil se teletekstsiden.



■ UR

Ved at trykke på denne knap, kan du få vist det aktuelle klokkeslæt i øverste højre hjørne af skærmen, når du ser på et TV-program. Tryk på knappen en gang til, hvis du vil fjerne uret. I teletekst-tilstand kan du bruge denne knap til at vælge et sidetal til en underliggende side. Sidetallet vises nederst på skærmen. Du kan holde eller skifte den underliggende side ved at trykke på RØD/GRØN, PR+/- eller på en CIFFER-tast.
Luk funktionen ved at trykke en gang til.



■ STOP

Standser de sideskift, der foretages automatisk, hvis en teletekstsider består af 2 eller flere underliggende sider. Antallet af underliggende sider og sidetallet for den aktuelle side vises normalt på skærmen under klokkeslættet. Når du trykker på denne knap, vises stop-symbolet i øverste venstre hjørne af skærmen, og de automatiske sideskift blokeres.
Tryk på knappen en gang til, når du vil fortsætte.

TV-MENU

VALG OG JUSTERING MED MENUER PÅ SKÆRMEN

Visningen på dit tv kan afvige en smule fra det, som er vist i denne vejledning.

Visningen bruger primært billeder til 42PC1RV*, 42PC3RV*, 42PC3RA*.

- 1 Tryk på knappen **MENU** og derefter på **▲ / ▼**-tasten for at vælge de enkelte menuer.
- 2 Tryk på **▶**-tasten. Vælg et menupunkt ved at trykke på knappen **▲ / ▼**.
- 3 Du kan ændre indstillinger for emner i undermenuerne eller rullegardin-menuerne med **◀ / ▶**-tasten. Du kan skifte til et højere menuniveau ved at trykke på knappen **OK** eller **MENU**.

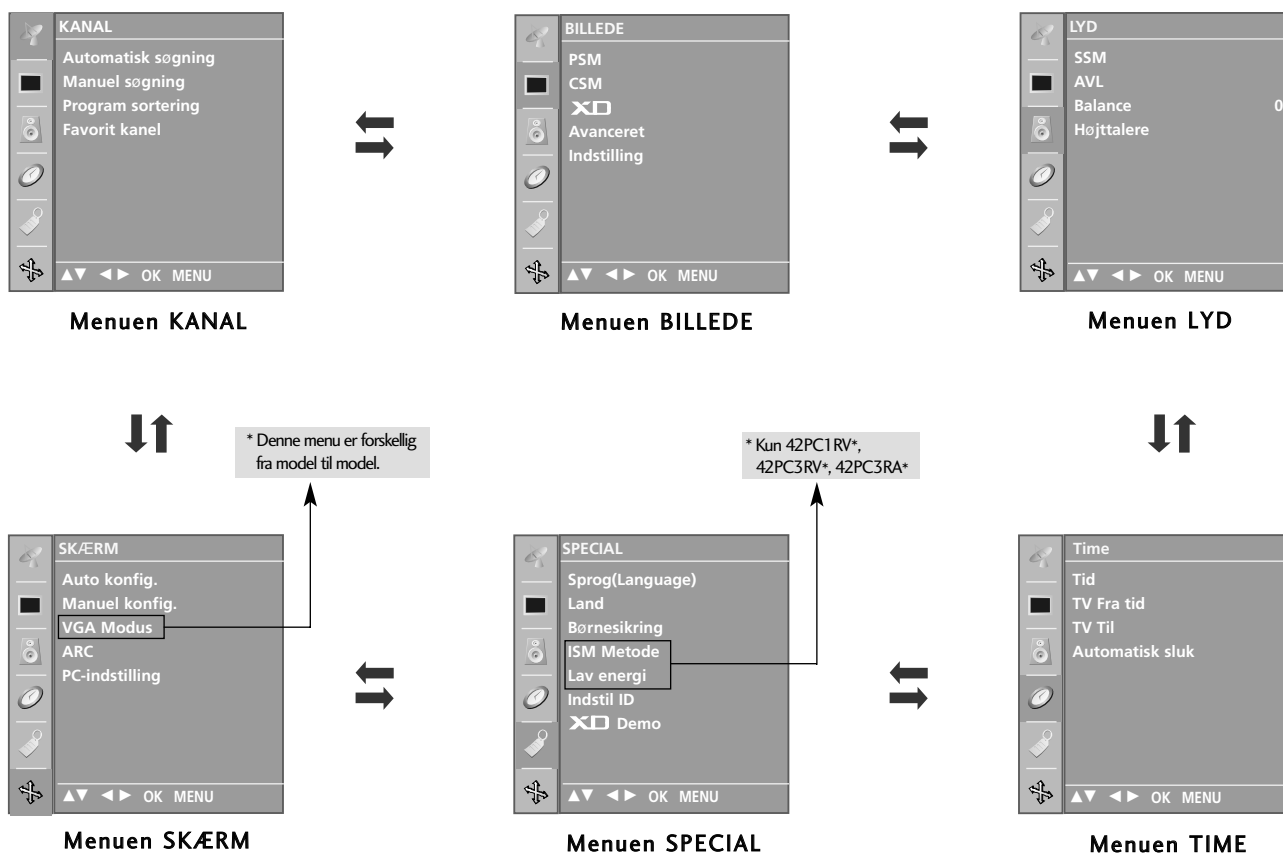

! BEMÆRK

- a. Ved hjælp af skærmvisningsfunktionen OSD (On Screen Display) kan du nemt og hurtigt justere skærmens status, da den har en grafisk brugerflade.
- b. I denne vejledning kan beskrivelsen af skærmvisningsfunktionen (On Screen Display) adskille sig fra funktionen på dit tv, da den her udelukkende tjener som eksempel med henblik på at beskrive tv'ets betjeningsfunktioner.
- c. Der vises ingen menuer, når fjernsynet er i teletekst-tilstand.

Indstilling af tv-stationer

AUTOMATISK PROGRAMINDSTILLING

Du kan gemme op til 100 TV-stationer ved hjælp af programnumrene (0-99). Når du har indprogrammeret stationerne, kan du bladere i stationerne ved hjælp af PR +/- eller med CIF-FER-tasterne.

Stationerne kan indprogrammeres automatisk eller manuelt.

Du kan gemme alle stationer, som du kan modtage, med denne metode. Vi vil anbefale, at du bruger automatisk programindstilling, når du installerer dette fjernsyn.

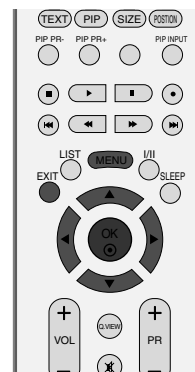

- 1 Tryk på **MENU**-tasten og derefter på **▲ / ▼**-tasten for at vælge **KANAL** menuen.
- 2 Tryk på **▶**-tasten og derefter **▲ / ▼**-tasten for at vælge **Automatisk søgning**.
- 3 Tryk på knappen **▶** og derefter på knappen **▲ / ▼** for at vælge **System**.
- 4 Tryk på knappen **▲ / ▼** for at vælge en af tv-system-menuerne;
L : SECAM L/L' (Frankrig)
BG : PAL B/G, SECAM B/G (Europa/Østeuropa/Asien/New Zealand/Mellemøsten /Afrika/Australien)
I : PAL I/II (Storbritannien/Irland/Hong Kong/Sydafrika)
DK : PAL D/K, SECAM D/K (Østeuropa/Kina/Afrika/CIS-lande)
M : (USA/Korea/Filippinerne) (alternativ)
- 5 Vælg **Gem fra** ved at trykke på knappen **▲ / ▼**.
- 6 Tryk på knappen **◀ / ▶** eller en af talknapperne for at vælge det første programnummer.
Når du bruger talknapperne, skal du angive et tal under 10 ved at indtaste et '0' foran, f.eks. '05' for 5.
- 7 Vælg **Søg** ved at trykke på knappen **▲ / ▼**.
- 8 Tryk på knappen **▶** for at starte den automatisk programmering. Alle stationer, der kan modtages, lagres. Der lagres stationsnavne for stationer, som udsender VPS (Video programservice), PDC (Programkontrol) eller TEKST-TV data. Hvis der intet navn er til en station, vil kanalnummeret : **C** (V/UHF 01-69) eller **S** (Cable 01-47) anvendes efterfulgt af en nummer.
Du kan stoppe den automatisk programmering ved at trykke på knappen **MENU**.
Når den automatisk programmering er færdig, skifter fjernsynet til Program sortering, som viser stationsnavnet eller kanalnummeret.
Afsnittet 'Programredigering' beskriver hvordan du kan redigere de lagrede programmer.
- 9 Tryk på knappen **EXIT** for at returnere til normal TV-visning.

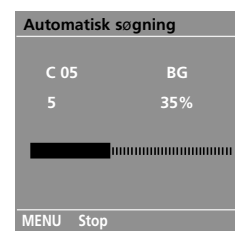
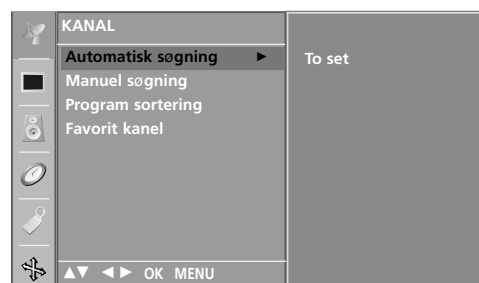

MANUEL PROGRAMINDSTILLING

Med manuel programindstilling kan du let indstille og arrangere stationerne i denne rækkefølge, du ønsker.

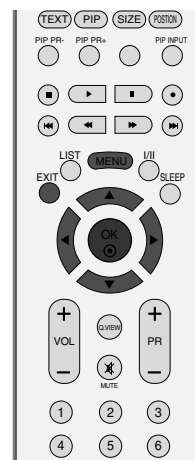

- 1 Tryk på **MENU**-tasten og derefter på **▲ / ▼**-tasten for at vælge **KANAL** menuen.
- 2 Tryk på **▶**-tasten og derefter **▲ / ▼**-tasten for at vælge **Manuel søgning**.
- 3 Tryk på **▶**-tasten og derefter **▲ / ▼**-tasten for at vælge **Gem**.
- 4 Tryk på knappen **◀ / ▶** eller på talknapperne for at vælge det ønskede pro-gramnummer (0 til 99). Når du bruger talknapperne, skal du angive et tal under 10 ved at indtaste et '0' foran, f.eks. '05' for 5.
- 5 Tryk på **▲ / ▼** knappen for at vælge **System**.
- 6 Tryk på knappen **▲ / ▼** for at vælge en af tv-system-menuerne;
 - L** : SECAM L/L' (Frankrig)
 - BG** : PAL B/G, SECAM B/G (Europa/Østeuropa/Asien/New Zealand/Mellemøsten /Afrika/Australien)
 - I** : PAL I/II (Storbritannien/Irland/Hong Kong/Sydafrika)
 - DK** : PAL D/K, SECAM D/K (Østeuropa/Kina/Afrika/CIS-lande)
 - M** : (USA/Korea/Filippinerne) (alternativ)
- 7 Vælg **Band** ved at trykke på knappen **▲ / ▼**.
- 8 Tryk på knappen **◀ / ▶** for at vælge **V/UHF** eller **Kabel**.
- 9 Tryk på **▲ / ▼** knappen for at vælget **Kanal**.
- 10 Du kan vælge det ønskede programnummer ved hjælp af knappen **◀ / ▶** eller talknapperne. Hvis det er muligt, kan du vælge programnummeret direkte med talknapperne. Alle tal under 10 angives med et numerisk 0 foran tallet, dvs. '05' for 5. **◀ / ▶**
- 11 Tryk på **▲ / ▼** knappen for at vælge **Søg**.
- 12 Tryk på knappen **◀ / ▶** for at begynde søgningen. Søgningen stopper, hvis der ikke findes en station.
- 13 Tryk på knappen **OK** for at gemme programmet.
- 14 Hvis du vil gemme flere stationer, skal du gentage trin 3 til 13.
- 15 Tryk på knappen **EXIT** for at returnere til normal TV-visning.

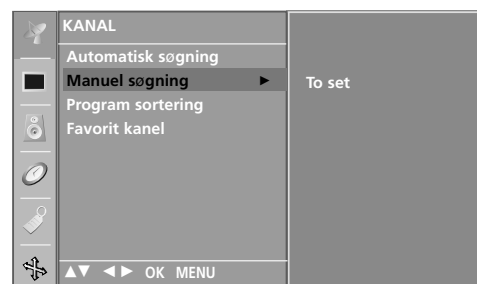

FINJUSTERING

Det er normalt kun nødvendigt at finindstille, hvis modtagelsen er dårlig.

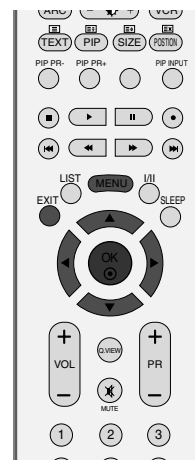

- 1 Tryk på **MENU**-tasten og derefter på ▲ / ▼ -tasten for at vælge **KANAL** menuen.
- 2 Tryk på ► -tasten og derefter ▲ / ▼ -tasten for at vælge **Manuel søgning**.
- 3 Tryk på ► -tasten og derefter ▲ / ▼ -tasten for at vælge **Find indstilling**.
- 4 Tryk på knappen ◀ / ▶ for at finindstille og således få det bedste billede og den bedste lyd.
- 5 Tryk på knappen **OK** for at gemme programmet.
- 6 Tryk på knappen **EXIT** for at returnere til normal TV-visning.



1

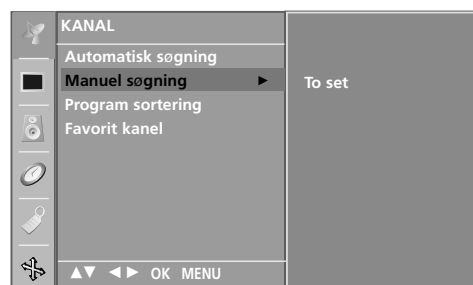

2



3 4 5

TILSKRIVE ET STATIONSNAVN

Du kan også tilskrive et stationsnavn på fem tegn til hvert programnummer.

- 1 Tryk på **MENU**-tasten og derefter på **▲ / ▼**-tasten for at vælge **KANAL** menuen.
- 2 Tryk på **▶**-tasten og derefter **▲ / ▼**-tasten for at vælge **Manuel søgning**.
- 3 Tryk på **▶**-tasten og derefter **▲ / ▼**-tasten for at vælge **Navn**.
- 4 Tryk på **▶**-tasten og derefter **▲ / ▼**. De kan anvende blank, +, -, tal-lene fra **0 - 9** samt alfabetet fra **A - Z**.
- 5 Tryk på knappen **◀ / ▶** for at vælge placeringen, og vælg derefter det andet tegn osv.
- 6 Tryk på knappen **OK** for at gemme programmet.
- 7 Tryk på knappen **EXIT** for at returnere til normal TV-visning.

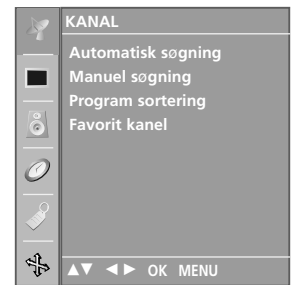
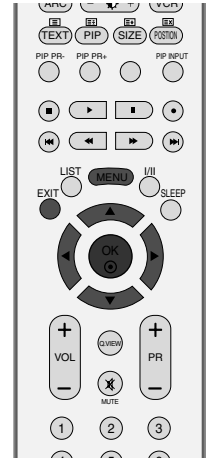

1



2



3 4 5 6

REDIGERING AF PROGRAM

Denne funktion sætter Dem i stand til at slette eller skippe lagrede programmer. De kan endvidere flytte stationer til andre programnumre eller indsætte en blank station på et programnummer.

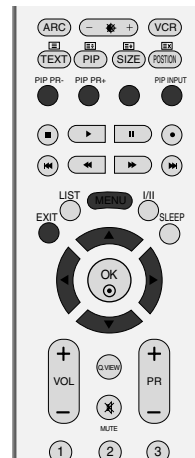

1 Tryk på **MENU**-tasten og derefter på **▲ / ▼**-tasten for at vælge **KANAL** menuen.

2 Tryk på **▶**-tasten og derefter **▲ / ▼**-tasten for at vælge **Program sortering**.

3 Tryk på knappen **▶** for at skifte til tilstanden Program sortering.

■ Slette et program

1. Vælg det program, som skal slettes, ved at trykke på knappen **▲ / ▼ / ◀ / ▶**.
2. Tryk 2 gange på den **RØDE** knap. Det markerede program slettes, og de efterfølgende programmer flyttes en position fremad.

■ Kopiere et program

1. Vælg det program, som skal kopieres, ved at trykke på knappen **▲ / ▼ / ◀ / ▶**.
2. Tryk på den **GRØNNE** knap. Alle efterfølgende programmer flyttes en position fremad.

■ Flytte et program

1. Vælg det program, som skal kopieres, ved at trykke på knappen **▲ / ▼ / ◀ / ▶** button.
2. Tryk på den **GULE** knap.
3. Flyt programmet til det ønskede programnummer ved at trykke på knappen **▲ / ▼ / ◀ / ▶**.
4. Afslut funktionen ved at trykke på den **GULE** knap.

■ Springe over et program

1. Vælg det program, som skal springes over, ved at trykke på knappen **▲ / ▼ / ◀ / ▶**.
2. Tryk på den **BLÅ** knap. Det program, som springes over, vises med blåt.
3. Hvis du ønsker at aktivere programmet igen, skal du trykke på den **BLÅ** knap igen. Når et programnummer er skippet (springes over), betyder det, at du ikke kan vælge det med **▲ / ▼** knappen ved normal TV anvendelse. Hvis du alligevel ønsker at vælge et skippet programnummer, så vælg det med **NUMMERTASTERNE** eller vælg det i programredigeringsmenuen.

4 Tryk på knappen **EXIT** for at returnere til normal TV-visning.

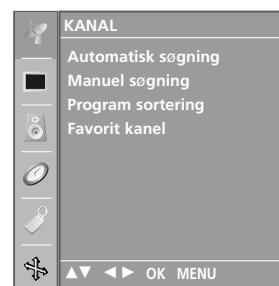

1



2

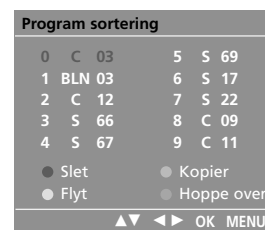

3

FORETRUKKET PROGRAM

Med denne funktion har du mulighed for at vælge dine Favoritkanaler direkte.

Tryk flere gange på **FAV** tasten for at vælge mellem gemte Favoritkanaler.



- 1 Tryk på **MENU**-tasten og derefter på **▲ / ▼**-tasten for at vælge **KANAL** menuen.
- 2 Tryk på **▶**-tasten og derefter **▲ / ▼**-tasten for at vælge **Favorit kanel**.
- 3 Tryk på **▶**.
- 4 Tryk på **▲ / ▼**-tasten for at vælge -- -----.
- 5 Vælg et program ved hjælp af knappen **◀ / ▶** eller talk-napperne. Alle tal under 10 angives med et numerisk 0 foran tallet, dvs. '05' for 5.
- 6 For at gemme et andet program gentages trin 4 og 5. Du kan gemme op til 8 programmer.
- 7 Tryk på knappen **EXIT** for at returnere til normal TV-visning.

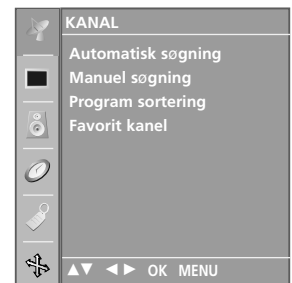

1

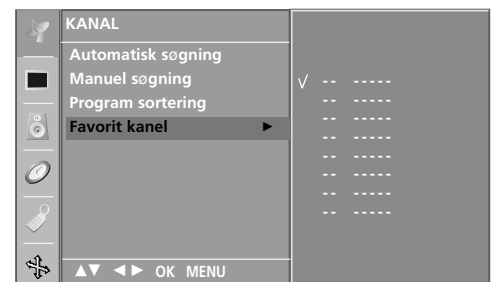

2 3 4 5

HENTNING AF PROGRAMTABELLEN

Du kan kontrollere, hvilke programmer, du har gemt, ved at åbne programoversigten.

■ Vise programoversigten

Tryk på **LIST** knappen for at hente funktionen.

Programoversigten fremkommer på skærmen. En programoversigt indeholder 10 programmer, se nedenfor.

! BEMÆRK

- Det kan være at nogle programmer vises med blå. Det er programmer, der springes over under automatisk programmering og når fjernsynet er i tilstanden Programme.
- Programmer, der vises som et kanalnummer, er programmer, der ikke er tilskrevet et stationsnavn.

■ Vælge et program i programoversigten

Brug knappen **▲ / ▼ / ◀ / ▶** til at vælge et program over eller under og knappen til at vælge et program til højre eller venstre. Normale programmer vises med grønt, programmer, som springes over og vises med blå. Tryk på knappen **OK**. Fjernsynet skifter til det valgte programnummer.

■ Bladre i programoversigten

Programoversigten indeholder 10 sider med op til 100 programmer. Du kan bladre i siderne ved at trykke på knapperne **▲ / ▼ / ◀ / ▶**.

Tryk på knappen **LIST** for at returnere til normal TV-visning.

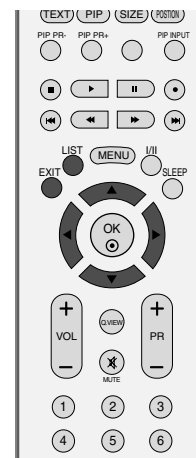

0	C	03	5	S	69
1	BLN	03	6	S	17
2	C	12	7	S	22
3	S	66	8	C	09
4	S	67	9	C	11

PSM (BILLEDSTATUSHUKOMMELSE)

- Dynamisk** Vælg denne indstilling for at få vist et skarpt billede.
- Standard** Den mest almindelige og naturlige visning på skærmen.
- Mild** Vælg denne indstilling for at vist et mildt billede.
- Bruger 1/2** Vælg denne indstilling for at anvende den brugerdefinerede indstilling.

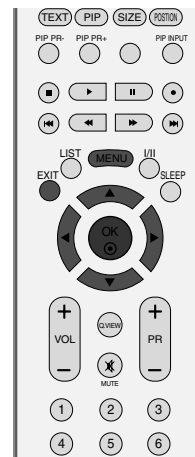

- 1 Tryk på knappen MENU og derefter på knappen ▲ / ▼ for at vælge menuen **BILLEDE**.
- 2 Tryk på knappen ► og derefter på knappen ▲ / ▼ for at vælge **PSM**.
- 3 Tryk på ► -tasten og derefter ▲ / ▼ -tasten for at vælge **Dynamisk, Standard, Mild, Bruger1, eller Bruger2**.
- 4 Tryk på knappen EXIT for at returnere til normal TV-visning.
 - PSM justerer tv'et til den bedste billedvisning. Vælg den forudindstillede værdi i menuen PSM baseret på programkategorien.
 - **Dynamisk, Standard** og **Mild**, er fra fabrikken programmeret til at give en optimal billedgengivelse og kan ikke ændres.



1



2 3

Billedjustering (indstillingen PSM-Bruger)

Kontrast Justerer forskellen mellem lyse og mørke niveauer i billedet.

Lysstyrke Forøger eller formindsker mængden af hvidt i billedet.

Farve Justerer alle farvers intensitet.

Skarphed Justerer niveauet af skarphed i kanterne mellem billedets lyse og mørke områder. Jo lavere niveauet er, desto blødere er billedet.

Farvetone Justerer balancen mellem røde og grønne niveauer.

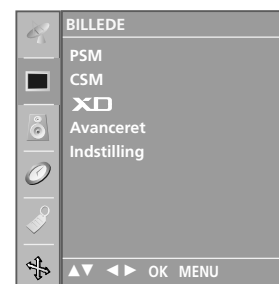
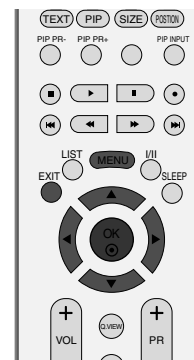

1

1 Tryk på knappen MENU og derefter på knappen ▲ / ▼ for at vælge menuen **BILLEDE**.

2 Tryk på knappen ► og derefter på knappen ▲ / ▼ for at vælge **PSM**.

3 Tryk på knappen ► og derefter på knappen ▲ / ▼ for at vælge **Bruger 1** eller **Bruger 2** (Bruger 1, Bruger 2).

4 Tryk på knappen ► og derefter på knappen ▲ / ▼ for at vælge den ønskede billedindstilling (**Kontrast**, **Lys**, **Farve**, **Skarphed** og **Farvetone**).

5 Tryk på knappen ◀ / ▶ for at foretage de relevante justeringer.

6 Tryk på knappen EXIT for at vende tilbage til tv-visning.



2 3

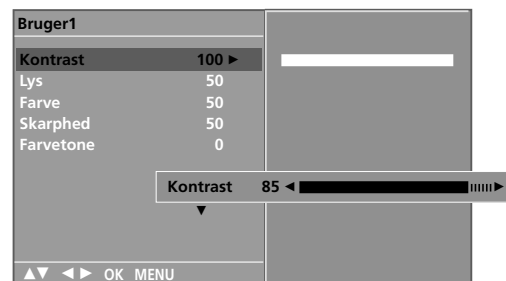

4 5

! BEMÆRK

- ▶ Du kan ikke justere farve, skarphed og farvetone i tilstanden RGB-PC til de niveauer, som du foretrækker.

CSM (Farvestatushukommelse)

Hvis du vil initialisere værdier (gendanne standardindstillingerne), skal du vælge indstillingen Normal.

Vælg en af de tre automatiske farvejusteringer. Indstil til varm for at fremhæve varmere farver som f.eks. rød, eller indstil til kølig for at se mindre intense farver med mere blå.

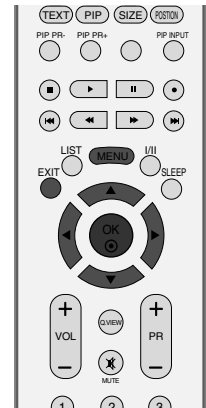

- 1 Tryk på knappen MENU og derefter på knappen ▲ / ▼ for at vælge menuen **BILLEDE**.
- 2 Tryk på knappen ► og derefter på knappen ▲ / ▼ for at vælge **CSM**.
- 3 Tryk på ►-tasten og derefter ▲ / ▼-tasten for at vælge either **Kold**, **Normal**, **Varm**, eller **Bruger**.
- 4 Tryk på knappen EXIT for at vende tilbage til tv-visning.



1

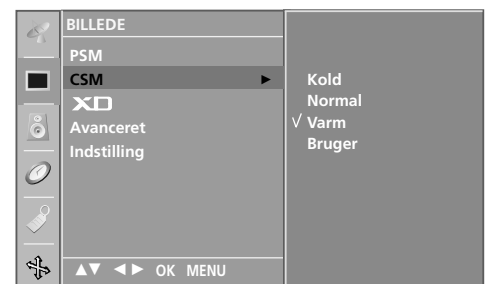

2 3

MANUEL FARVETEMPERATURSTYRING (indstillingen CSM - Brugere)

Justerer rød, grøn og blå til en hvilken som helst farvetemperatur.

- 1 Tryk på knappen MENU og derefter på knappen ▲ / ▼ for at vælge menuen **BILLEDE**.
- 2 Tryk på knappen ► og derefter på knappen ▲ / ▼ for at vælge **CSM**.
- 3 Tryk på knappen ► og derefter på knappen ▲ / ▼ for at vælge **User**.
- 4 Tryk på knappen ► og derefter på knappen ▲ / ▼ for at vælge **Rød, Grøn, eller Blå**.
- 5 Tryk på knappen ◀ / ▶ for at foretage de relevante justeringer.
- 6 Tryk på knappen EXIT for at vende tilbage til tv-visning.

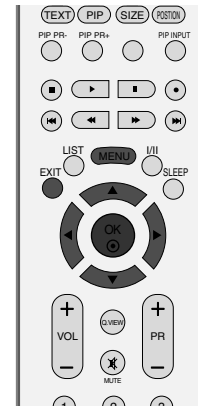

1

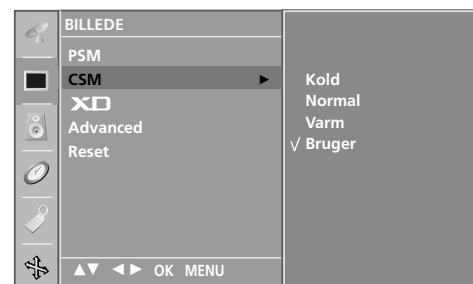

2 3



4 5

FUNKTIONEN XD

XD er LG Electronics enestående billedforbedringsteknologi, som viser en ægte HD-kilde gennem en avanceret digital signalbehandlingsalgoritme.

Denne funktion kan ikke bruges i tilstanden RGB-PC.

- 1 Tryk på knappen MENU og derefter på knappen ▲ / ▼ for at vælge menuen **BILLEDE**.
- 2 Tryk på knappen ► og derefter på knappen ▲ / ▼ for at vælge **XD**.
- 3 Tryk på knappen ► og derefter på knappen ▲ / ▼ for at vælge **Auto** eller **Manuel**.
- 4 Tryk på knappen EXIT for at vende tilbage til tv-visning.

* Valg af indstillingen Manual

- Denne menu aktiveres efter valg af **Bruger1** or **Bruger2** under **PSM**.

- 1 Tryk på knappen ► og derefter på knappen ▲ / ▼ for at vælge **XD Kontrast**, **XD Farve** eller **XD NR**.
- 2 Tryk på knappen ► og derefter på knappen ▲ / ▼ for at vælge **Tænd** eller **Sluk**.
- 3 Tryk på knappen EXIT for at vende tilbage til tv-visning.

- **XD Kontrast** : Automatisk optimering af kontrast i henhold til refleksionens lysstyrke.
- **XD Farve** : Automatisk justering af refleksionens farver for så nøjagtigt som muligt at gengive de naturlige farver.
- **XD NR** : Fjernelse af støj op til det punkt, hvor det ikke ødelægger det originale billede. (Denne funktion kan ikke bruges i tilstanden HDMI, Component (undtagen 480i/576i), RGB-PC.

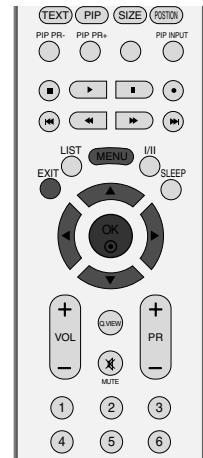

1

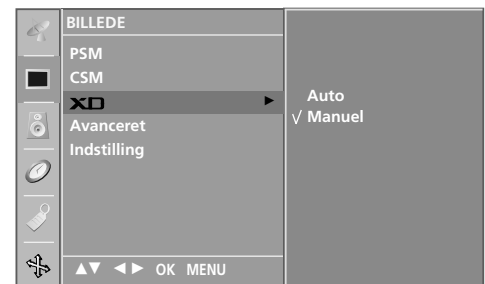

2 3



1 2

AVANCERET-BIOGRAF

Indstil tv'et til den bedste billedvisning til film.

Denne funktion fungerer kun i tilstandene Analog TV, AV, S-Video og Component 480i/576i.

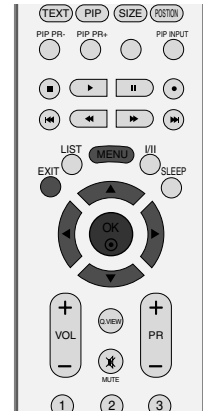

- 1 Tryk på knappen MENU og derefter på knappen ▲ / ▼ for at vælge menuen **BILLEDE**.
- 2 Tryk på knappen ► og derefter på knappen ▲ / ▼ for at vælge **Avanceret**.
- 3 Tryk på knappen ► og derefter på knappen ▲ / ▼ for at vælge **Biograf**.
- 4 Tryk på knappen ► og derefter på knappen ▲ / ▼ for at vælge **Tænd** eller **Sluk**.
- 5 Tryk på knappen EXIT for at vende tilbage til tv-visning.



1



2 3



4

AVANCERET-SORT NIVEAU

Når du ser film, kan du ved hjælp af denne funktion justere tv'et til optimal billedvisning. Juster skærmens kontrast og lysstyrke ved hjælp af det sorte niveau på skærmen.

Denne funktion fungerer i følgende tilstand: AV (NTSC-M), S-Video (NTSC-M) eller HDMI.

- 1 Tryk på knappen MENU og derefter på knappen ▲ / ▼ for at vælge menuen **BILLEDE**.
- 2 Tryk på knappen ► og derefter på knappen ▲ / ▼ for at vælge **Avanceret**.
- 3 Tryk på knappen ► og derefter på knappen ▲ / ▼ for at vælge **Sort niveau**.
- 4 Tryk på knappen ► og derefter på knappen ▲ / ▼ for at vælge **Lav** eller **Høj**.

- **Lav** : Refleksionen på skærmen bliver mørkere.
- **Høj** : Refleksionen på skærmen bliver lysere.

- 5 Tryk på knappen EXIT for at vende tilbage til tv-visning.

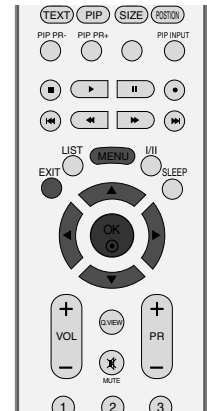

1



2 3

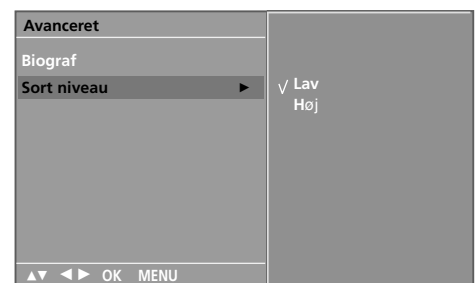

2 3

INDSTILLING

- 1 Tryk på knappen MENU og derefter på knappen ▲ / ▼ for at vælge menuen **BILLEDE**.
- 2 Tryk på knappen ► og derefter på knappen ▲ / ▼ for at vælge **Indstilling**.
- 3 Tryk på knappen ► for at gendanne de justerede værdier.
 - Vender tilbage til fabriksindstillingerne PSM, CSM, XD, Advanced.

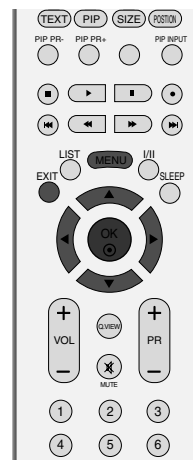

1



2 3

SSM (Lydstatushukommelse)

Du kan vælge din foretrukne lydindstilling: Surround MAX, Flat (Flad), Music (Musik), Movie (Film) eller Sports (Sport), og du kan også justere equalizerens lydfrekvens.

Med SSM kan du få glæde af den bedste lyd uden speciel justering, fordi tv'et bruger de bedste lydindstillinger baseret på programindholdet.

Når du justerer lydindstillingen manuelt, skifter **SSM** automatisk til **Bruger**.

Surround MAX, Flat (Flad), Music (Musik), Movie (Film) og Sports (Sport) er forudindstillet til optimal lyd-kvalitet fra fabrikken og kan ikke indstilles.

Surround MAX Vælg denne indstilling for at få realistisk lyd.

Flat Den mest naturlige lyd.

Music Vælg denne indstilling for at få glæde af den originale lyd, når du lytter til musik.

Movie Vælg denne indstilling for at få sublim lyd.

Sports Vælg denne indstilling til sportsudsendelser.

User Vælg denne indstilling for at anvende brugerdefinerede lydindstillinger.

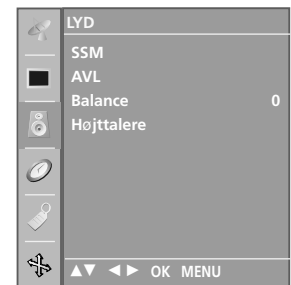
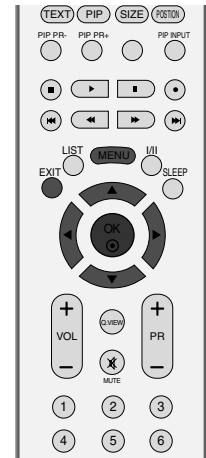

1

1 Tryk på knappen **MENU** og derefter på knappen **▲ / ▼** for at vælge menuen **LYD**.

2 Tryk på knappen **▶** og derefter på knappen **▲ / ▼** for at vælge **SSM**.

3 Tryk på knappen **▶** og derefter på knappen **▲ / ▼** for at vælge **Surround MAX, Flad, Musik, Film, Sport**, eller **Bruger**.

4 Tryk på knappen **EXIT** for at vende tilbage til tv-visning.

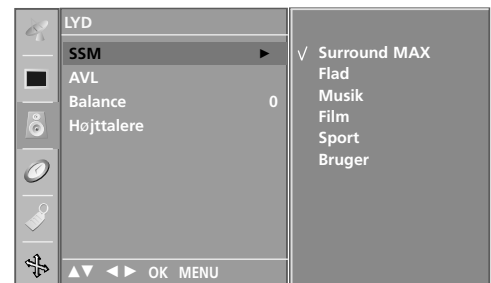

2 3

LYDFREKVENSTJUSTERING (indstillingen SSM - Bruger)

Juster lydequalizeren.

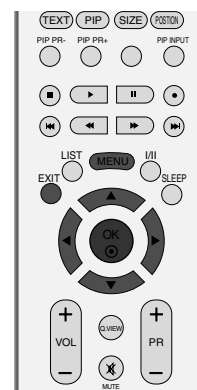

- 1 Tryk på knappen **MENU** og derefter på knappen **▲ / ▼** for at vælge menuen **LYD**.
- 2 Tryk på knappen **▶** og derefter på knappen **▲ / ▼** for at vælge **SSM**.
- 3 Tryk på knappen **▶** og derefter på knappen **▲ / ▼** for at vælge **Bruger**.
- 4 Tryk på knappen **▶**.
- 5 Vælg et lydbånd ved at trykke på knappen **▲ / ▼**.
Indstil det ønskede lydniveau med knappen **◀ / ▶**.
- 6 Tryk på knappen **EXIT** for at vende tilbage til tv-visning.

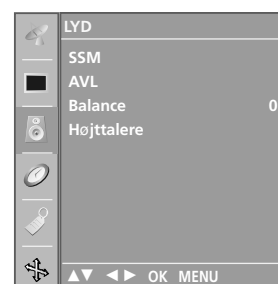

1

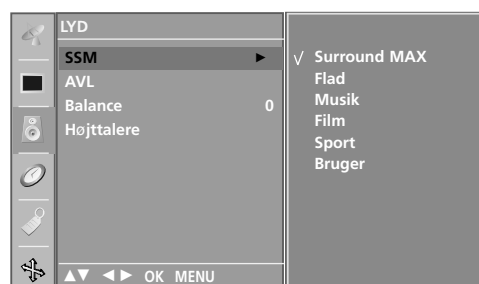

2 3 4

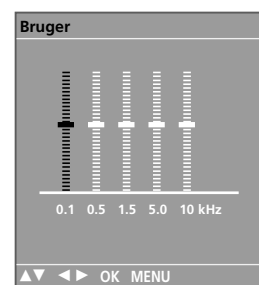

5

AVL (Auto Volume Leveler)

AVL bevarer automatisk et ensartet lydstyrkeniveau, selv om du skifter program.

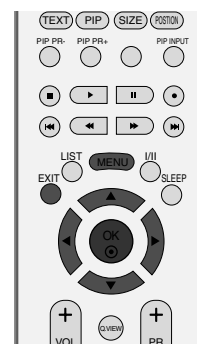

- 1 Tryk på knappen **MENU** og derefter på knappen ▲ / ▼ for at vælge menuen **LYD**.
- 2 Tryk på knappen ► og derefter på knappen ▲ / ▼ for at vælge **AVL**.
- 3 Tryk på knappen ► og derefter på knappen ▲ / ▼ for at vælge **Tænd** eller **Sluk**.
- 4 Tryk på knappen **EXIT** for at vende tilbage til tv-visning.

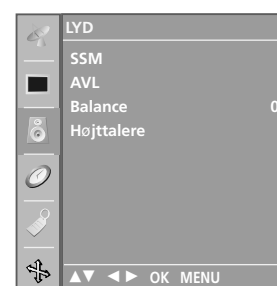

1

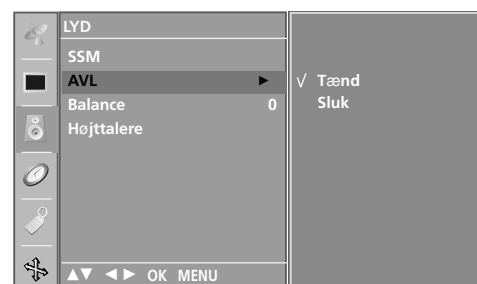

2 3

Balancejustering

Juster lyden, så den passer til din smag og forholdene i lokalet.

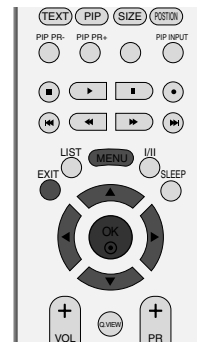

- 1 Tryk på knappen **MENU** og derefter på knappen **▲ / ▼** for at vælge menuen **LYD**.
- 2 Tryk på knappen **▶** og derefter på knappen **▲ / ▼** for at vælge **Balance**.
- 3 Tryk på knappen **▶** og derefter på knappen **◀ / ▶** for at foretage den ønskede indstilling.
- 4 Tryk på knappen **EXIT** for at vende tilbage til tv-visning.

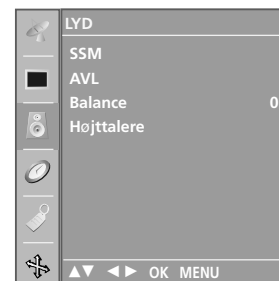

1



2 3

HØJTTALER

Du kan justere den interne højt-talerstatus.

I tilstandene AV, COMPONENT, RGB[PC], RGB[DTV] og HDMI kan den interne højt-talerlyd slås til, selvom der ikke er noget videosignal.

Hvis du vil bruge dit eksterne hifi-stereosystem, skal du slukke for tv'ets interne højt-talere.

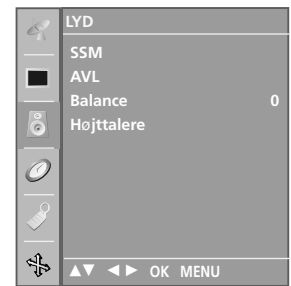
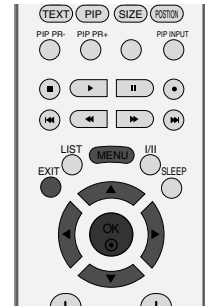

- 1 Tryk på knappen **MENU** og derefter på knappen ▲ / ▼ for at vælge menuen **LYD**.
- 2 Tryk på knappen ► og derefter på knappen ▲ / ▼ for at vælge **Højtalere**.
- 3 Tryk på knappen ► og derefter på knappen ▲ / ▼ for at vælge **Tænd** eller **Sluk**.
- 4 Tryk på knappen **EXIT** for at vende tilbage til tv-visning.



2 3

STEREO/DOBBELT MODTAGELSE

Når du vælger et program, vises der informationer om lyden i det pågældende program, når programnummeret og stationnavnet forsvinder fra skærmen.

- DUAL I** sender udsendelsens primærsprog til højttalerne.
- DUAL II** sender udsendelsens sekundærsprog til højttalerne.
- DUAL I+II** sender et sprog i hver højttaler.

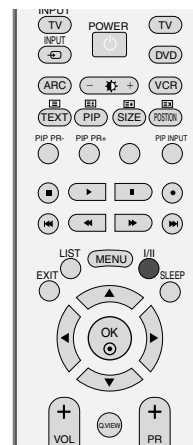

Udsendelse	Skærmtekst
Mono	MONO
Stereo	STEREO
Dual	DUAL I

■ Vælge mono lyd

Hvis et stereosignal er meget svagt, kan du skifte til mono ved at trykke på knap-pen **I/II**. Når du skifter til mono, forbedres dybden af lyden. Du kan skifte tilbage til stereo ved at trykke på knappen **I/II** igen.

■ Vælge sprog til flersproglige udsendelser

Hvis et program modtages på to sprog, kan du skifte til **DUAL I**, **DUAL II** eller **DUAL I+II** ved at trykke gentagne gange på knappen **I/II**.

NICAM RECEPTION

Hvis fjernsynet er udstyret med en NICAM-modtager, kan du vælge at modtage digital lyd NICAM (Near Instantaneous Companding Audio Multiplexing).

Du kan vælge hvilken type lyd, der skal benyttes, i forhold til de enkelte programtype, ved at trykke gentagne gange på knappen I/II .

-
- 1 Når der modtages NICAM mono, kan de vælge **NICAM MONO** eller FM MONO.
 - 2 Når der modtages NICAM stereo, kan de vælge **NICAM STEREO** eller FM MONO.
Hvis stereosignalet er svagt, så skift til FM mono.
 - 3 Når der modtages NICAM dobbeltsprog, kan de vælge **NICAM DUAL I**, **NICAM DUAL II** eller **NICAM DUAL I+II** eller **MONO**.
-

VALG AF HØJTTALERLYDUDGANG

I AV, S-Video, Component, RGB eller HDMI -tilstand kan du vælge hvilken lyd, der skal sendes til højre og venstre højttaler.

Tryk gentagne gange på knappen I/II for at vælge de indstillinger, du ønsker.

L+R: Audiosignalet fra audioindgang L sendes til venstre højttaler, mens audiosignalet fra audioindgang R sendes til højre højttaler.

L+L: Audiosignalet fra audioindgang L sendes til venstre og højre højttaler.

R+R: Lydsignalet fra lydindgangen R sendes til den venstre og den højre højttaler.

TV-MENU Indstillinger i menuen Tid

INDSTILLING AF UR

Tiden skal indstilles korrekt før brug af On/Off Time-funktionen.

Hvis den aktuelle tidsindstilling slettes som følge af en strømafbrydelse, eller fordi tv'et kobles fra, skal du indstille uret igen.

- 1 Tryk på knappen **MENU** og derefter på knappen **▲ / ▼** for at vælge menuen **TIME**.
- 2 Tryk på knappen **▶** og derefter på knappen **▲ / ▼** for at vælge **Tid**.
- 3 Tryk på knappen **▶** knappen og derefter **▲ / ▼** knappen for at ændre indstillinger for time.
- 4 Tryk på knappen **▶** knappen og derefter **▲ / ▼** knappen for at ændre indstillinger for minut.
- 5 Tryk på knappen **EXIT** for at vende tilbage til tv-visning.

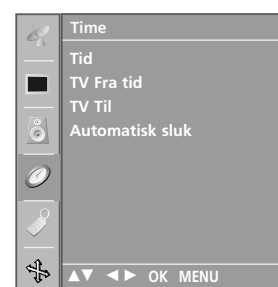
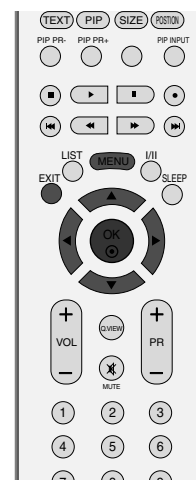

1

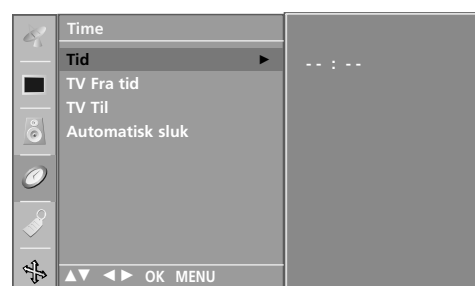

2 3 4

ON/OFF TIME (tænd-/sluk-timer)

Timer off-funktionen slår automatisk TV'et over på Standby-modus, når den forhåndsindstillede tid er udløbet.

To timer efter at apparatet er tændt ved hjælp af denne funktion, vil det automatisk slukkes, hvis der ikke trykkes på en knap.

Når der er indstillet tænde- og slukketidspunkter, vil disse virke dagligt på de indstillede tidspunkter.

Off Timer-funktionen overtrumfer On Timer-funktionen, hvis de er indstillet til samme tidspunkt.

TV'et skal være i standby-modus, for at On Timer-funktionen fungerer.

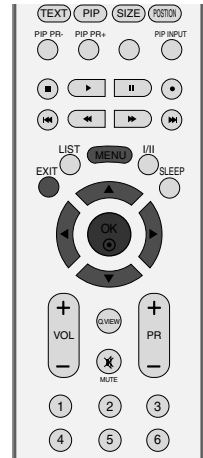

- 1 Tryk på knappen **MENU** og derefter på knappen **▲ / ▼** for at vælge menuen **TIME**.
- 2 Tryk på knappen **▶** og derefter på knappen **▲ / ▼** for at vælge **TV Fra tid/TV Til**.
- 3 Tryk på knappen **▶** og derefter på knappen **▲ / ▼** for at vælge **Tænd**.
 - For annullering af **Tænd/Sluk timer** -funktionen, vælge **Sluk**.
- 4 Tryk på **▶**-knappen og derefter **▲ / ▼**-knappen for at ændre indstillinger for time.
- 5 Tryk på **▶**-knappen og derefter **▲ / ▼**-knappen for at ændre indstillinger for minut.
- 6 **Kun TV Til-funktion**
 - **Indstil:** Tryk på knappen **▶** og derefter på knappen **▲ / ▼** for at vælge programmet.
 - **Volumen:** Tryk på knappen **▶** og derefter på knappen **▲ / ▼** for at justere lydstyrken, når tv'et tændes.
- 7 Tryk på knappen **EXIT** for at vende tilbage til tv-visning.

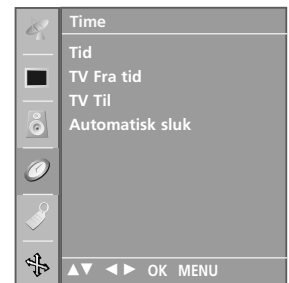

1

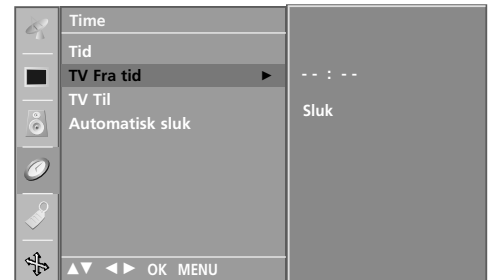

2 3

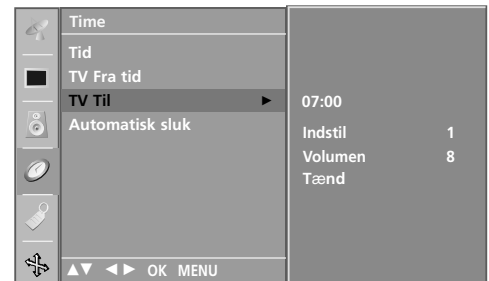

4 5 6

AUTOMATISK DVALE

Hvis denne funktion er indstillet, og der ikke er noget indgangssignal, slukker tv'et automatisk efter 10 minutter.

- 1 Tryk på knappen **MENU** og derefter på knappen **▲ / ▼** for at vælge menuen **TIME**.
- 2 Tryk på knappen **▶** og derefter på knappen **▲ / ▼** for at vælge **Automatisk sluk**.
- 3 Tryk på knappen **▶** og derefter på knappen **▲ / ▼** for at vælge **Tænd** eller **Sluk**.
- 4 Tryk på knappen **EXIT** for at vende tilbage til tv-visning.

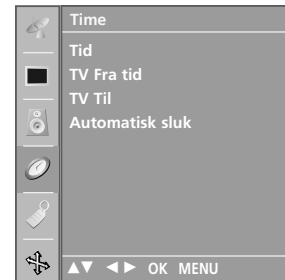

1

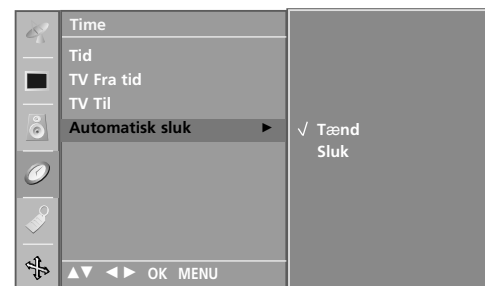

2 3

Dvaletilstand

Du behøver ikke at slukke tv-apparatet, før du falder i søvn. Dvale-timeren sætter automatisk tv-apparatet i standbytilstand, når det forudindstillede tidsrum er forløbet.

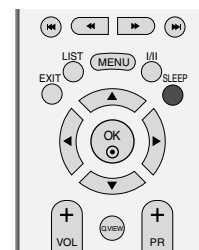

- 1 Tryk på knappen **SLEEP** flere gange for at vælge antallet af minutter. Først vises indstillingen '⓪ zZ - - -' på skærmen efterfulgt af følgende indstillinger for dvaletilstand: 10, 20, 30, 60, 90, 120, 180 og 240 minutter.
- 2 Når det ønskede antal minutter vises på skærmen, begynder timeren at tælle ned fra det valgte antal minutter.

! BEMÆRK

- ▶ Tryk en gang på **SLEEP** knappen for at se tilbageværende tid til slukning.
- ▶ Hvis du vil annullere indstillingen af **SLEEP**, skal du trykke på knappen **SLEEP** (dvale) flere gange, indtil '⓪ zZ - - -' vises.
- ▶ Funktionen afbrydes også, hvis du slukker for apparatet.

BØRNESIKRING

Du kan indstille fjernsynet således, at det kun kan aktiveres ved hjælp af fjernkontrollen.

Du kan bruge denne funktion til at forhindre, at fjernsynet benyttes uden din tilladelse.

Dette tv-apparat er programmeret til at huske den senest valgte indstilling, selvom om det bliver slukket.

- 1 Tryk på knappen **MENU** og derefter på knappen **▲ / ▼** for at vælge menuen **SPECIAL**.
- 2 Tryk på knappen **▶** og derefter på knappen **▲ / ▼** for at vælge **Børnesikring**.
- 3 Tryk på knappen **▶** og derefter på knappen **▲ / ▼** for at vælge **Tænd** eller **Sluk**.
- 4 Tryk på knappen **EXIT** for at vende tilbage til tv-visning.

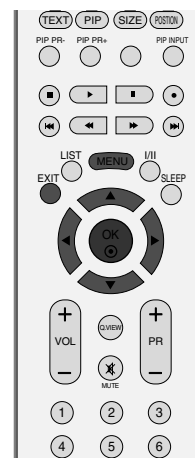

1

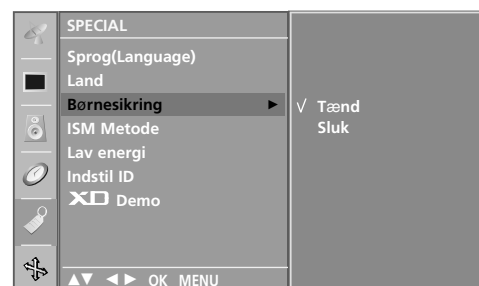

2 3

! BEMÆRK

- ▶ Hvis **Børnesikring** er sat til 'On', og tv-apparatet er slukket, skal du trykke på enten **⏻/I**, **INPUT**, **PR** **▲ / ▼** på tv-apparatet eller på **POWER**, **INPUT**, **TV**, **PR +/-** eller talknapperne på fjernbetjeningen.
- ▶ Når **Børnesikring Tænd**, er sat til on (Til), vises teksten '**Børnesikring Tænd**' på skærmen, hvis du trykker på en vilkårlig knap, mens du ser tv.

ISM-FUNKTION (IMAGE STICKING MINIMIZATION)

Et fastfrosset stillbillede fra en pc eller et videospil på skærmen i længere perioder vil medføre, at et skygebillede efterlades på skærmen, selvom der skiftes billede. Undgå at have et fast billede på tv-skærmen i længere tid.

Denne funktion kan ikke bruges på LCD-modeller.

White wash

White wash fjerner billedaftryk fra skærmen.

Bemærk: Et kraftigt billedaftryk kan være umuligt at fjerne helt med White Wash.

Orbiter

Orbiter-funktionen forebygger, at billeder efterlader aftryk på skærmen. Det er dog bedst at undgå, at ubevægelige billeder står på skærmen i længere tid ad gangen. Skærbilledet rykkes hvert andet minut for at undgå et ubevægeligt billede på skærmen.

Inverrtering

Denne funktion inverterer skærmens baggrundsfarve. Baggrundsfarven inverteres automatisk hvert 30. minut.

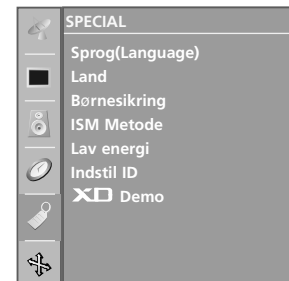
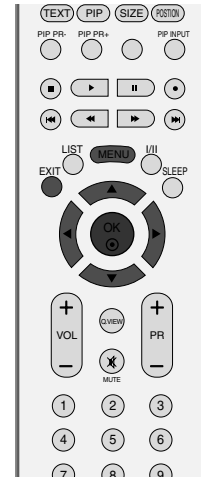

1

1 Tryk på knappen **MENU** og derefter på knappen **▲ / ▼** for at vælge menuen **SPECIAL**.

2 Tryk på knappen **▶** og derefter på knappen **▲ / ▼** for at vælge **ISM Metode**.

3 Tryk på knappen **▶** og derefter på knappen **▲ / ▼** for at vælge enten **Normal**, **White Wash**, **Orbiter** eller **Inverrtering**. Hvis det ikke er nødvendigt at bruge denne funktion, skal du vælge **Normal**.

4 Tryk på knappen **EXIT** for at vende tilbage til tv-visning.

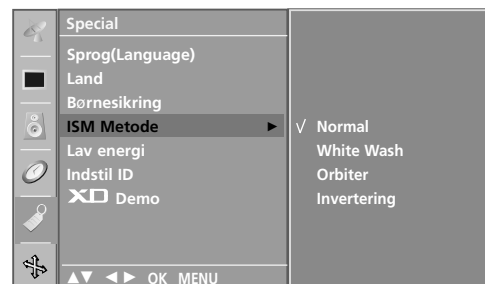

2 3

ENERGISPAREFUNKTION

Med denne funktion reduceres tv'ets strømforbrug.

Denne funktion kan ikke bruges på LCD-modeller.



- 1 Tryk på knappen **MENU** og derefter på knappen ▲ / ▼ for at vælge menuen **SPECIAL**.
- 2 Tryk på knappen ► og derefter på knappen ▲ / ▼ for at vælge **Lav energi**.
- 3 Tryk på knappen ► og derefter på knappen ▲ / ▼ for at vælge **Tænd** eller **Sluk**.
- 4 Tryk på knappen **EXIT** for at vende tilbage til tv-visning.

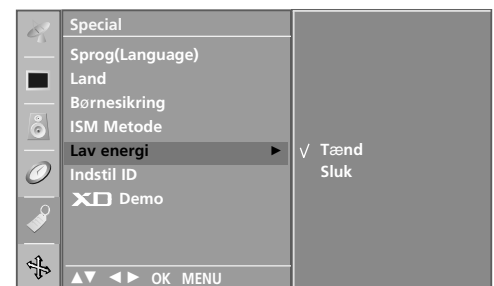

3

XD DEMO

Brug funktionen til at se forskellen mellem XD demo til og XD Demo fra.

Denne funktion kan ikke bruges i tilstanden RGB-PC.

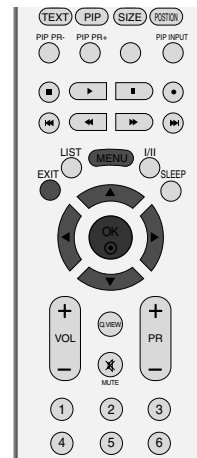

- 1 Tryk på knappen **MENU** og derefter på knappen **▲ / ▼** for at vælge menuen **SPECIAL**.
- 2 Tryk på knappen **▶** og derefter på knappen **▲ / ▼** for at vælge **XD Demo**.
- 3 Tryk på knappen **▶** for at starte **XD Demo**.
- 4 For at stoppe **XD Demo**, skal du trykke på knappen **MENU**.

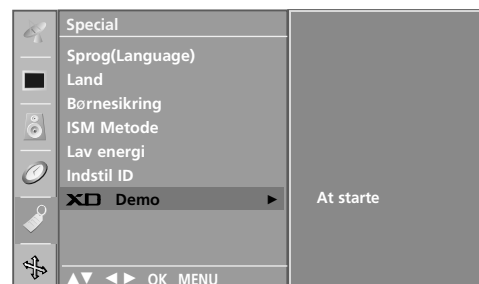

• XD Demo



AUTOMATISK JUSTERING (KUN TILSTANDEN RGB-[PC])

Justerer automatisk billedpositionen og formindsker billedrystelser.

Hvis billedet efter justering stadig ikke er perfekt, fungerer tv-apparatet kor-rekt, men trænger til yderligere justering.

Auto konfig.

Denne funktion bruges til automatisk justering af skærmposition, ur og fase. Det viste billede forsvinder i nogle få sekunder, mens den automatiske indstilling er i gang.

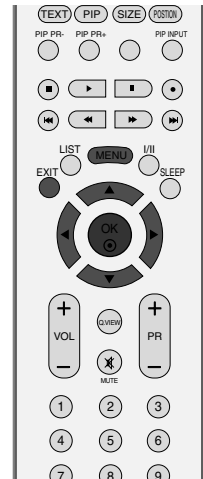

1 Tryk på knappen **MENU**, og brug derefter knappen **▲ / ▼** til at vælge menuen **SKÆRM**.

2 Tryk på knappen **▶** og brug derefter knappen **▲ / ▼** til at vælge **Auto konfig.** .

3 Tryk på knappen **▶** for at starte automatisk indstilling.

- Når **Auto konfig.** er afsluttet, vises **OK** på skærmen.
- Hvis billedets position stadig ikke er korrekt, skal du benytte funktionen til automatisk justering igen.

- Hvis billedet stadig trænger til justering efter den utomatiske justering i RGB (PC), kan du justere indstillingen **Manuel konfig.**.

4 Tryk på knappen **EXIT** for at vende tilbage til tv-visning.



1

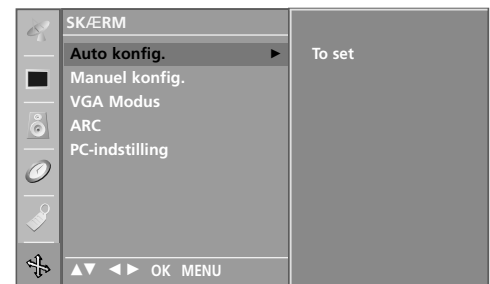

2 3

MANUEL INDSTILLING

Hvis billedet ikke er skarpt efter den automatiske indstilling, og især hvis tegnene hopper, skal du justere billedfasen manuelt.

Juster **Clock** for at indstille skærbilledstørrelsen rigtigt.

Denne funktion fungerer i følgende tilstand: RGB[PC], RGB[DTV], COMPONENT (480p/576p/720p/1080i), HDMI (480p/576p/720p/1080i).

Der kan ikke bruges fase- og urfunktion i RGB[DTV], COMPONENT (480p/576p/720p/1080i), HDMI (480p/576p/720p/1080i).

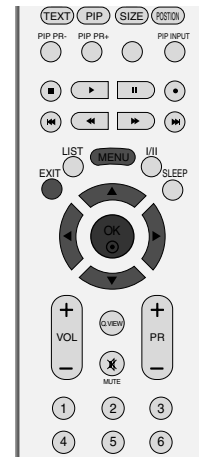

Clock Med denne funktion minimeres de lodrette bjælker og striber, som ses på skærmens baggrund. Og den vandrette skærmstørrelse ændres også.

Phase Med denne funktion kan du fjerne vandret støj og gøre billedet tydeligere og skarpere.



1 Tryk på knappen **MENU**, og brug derefter knappen **▲ / ▼** til at vælge menuen **SKÆRM**.

2 Tryk på knappen **▶** og derefter på knappen **▲ / ▼** for at vælge **Manuel konfig.**.

3 Tryk på knappen **▶** og derefter på knappen **▲ / ▼** for at vælge **Phase**, **Clock**, **H-Position** eller **V-Position**.

4 Juster indstillingen ved at trykke på knappen **◀ / ▶**.

5 Tryk på knappen **EXIT** for at vende tilbage til tv-visning.

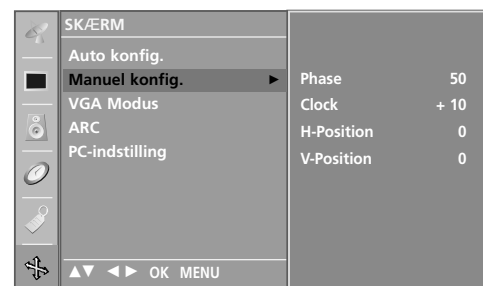

2 3 4

INDSTILLING AF BILLEDFORMATET

Du kan se fjernsyn i to forskellige billedformater ; **Spectacle, Fuld skærm, Original, 4:3, 16:9 (Wide), 14:9, Zoom1 eller Zoom2.**

Hvis et ubevægeligt billede vises på skærmen i lang tid, kan billedet blive aftrykt på skærmen og være synligt.

Det kan være et irritationsmoment i fuldskræmstilstand. Skift i dette tilfælde til en andentilstand.

Du kan justere forstørrelsesdelen med knappen ▲ / ▼.

Denne funktion fungerer med følgende signal.

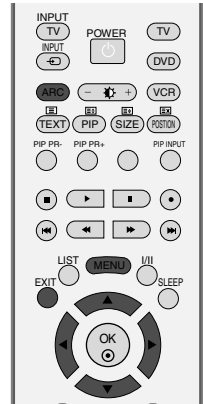

- 1 Tryk på knappen **MENU**, og brug derefter knappen ▲ / ▼ til at vælge menuen **SKÆRM**.
- 2 Tryk på knappen ► og derefter på knappen ▲ / ▼ for at vælge **ARC**.
- 3 Tryk på knappen ► og derefter på knappen ▲ / ▼ for at vælge **Spectacle, Fuld skærm, Original, 4:3, 16:9, 14:9, Zoom1 eller Zoom2.**



- **Spectacle**
Når tv-apparatet modtager bredformatsignaler, vil du med følgende formatvalg kunne justere billedet vandret, i et ikke-lineært målforhold, for at udfylde hele skærmen.
- **Fuld skærm**
Når tv-apparatet modtager bredformatsignaler, vil du således kunne justere billedet vandret eller lodret, i lineært målforhold, for at udfylde hele skærmen. (Denne funktion er ikke tilgængelig med NTSC-signal).
- **Original**
Når tv-apparatet modtager bredformatsignaler, ændres det billedformat, der vises, automatisk.
- **4:3**
Med følgende formatvalg vil du se et billede med et originalt 4:3-billedformat med grå søjler i højre og venstre side af skærmen.
- **16:9 (Wide)**
Med følgende formatvalg kan du justere billedet vandret, i lineært målforhold, for at udfylde hele skærmen (godt til visning af 4:3-formaterede dvd'er).
- **14:9**
Billedformatet 14:9 vises på skærmen uden ændringer i billedet. I billedformatet 4:3 forstørres billedet i opad- og nedadgående retning, så billedet fylder hele skærmen.

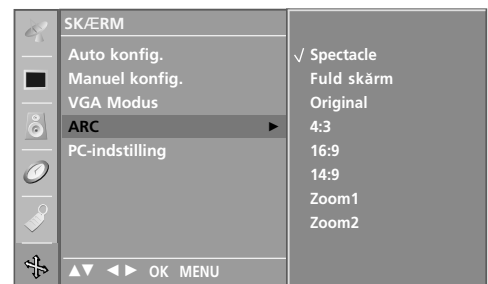

- **Zoom1**

Med følgende formatvalg vil du se billedet uden ændringer og på hele skærmen. Det øverste og nederste af billedet vil dog blive beskåret.

- **Zoom2**

Vælg Zoom 2, når billedet skal ændres med både vandret udvidelse og lodret beskæring. Billedet bliver til en blanding af ændret billedformat og fuld skærmdækning.

! BEMÆRK

- ▶ Du kan kun vælge 4:3 og 16:9 (bredformat) i Component, RGB, HDMI.

-
- 4 Tryk på knappen **EXIT** for at vende tilbage til tv-visning.
-

VALG AF VGA/XGA-BREDFORMAT

Hvis du vil have vist et normalt billede, skal opløsningen i RGB-tilstand være i overensstemmelse med valget af VGA/XGA-formatet.

Denne funktion fungerer i følgende tilstand: RGB[PC].

VGA-Modus: 42PC1RV, 42PC3RV*

XGA-Modus: 26C2R*, 27LC2R*, 32LC2R*, 32LC25R*, 26LC3R*,
32LC3R*, 32LX2R*, 32LE2R*, 37LE2R*, 42LE2R*,
42PC3RA*

-
- 1 Tryk på knappen **MENU**, og brug derefter knappen **▲ / ▼** til at vælge menuen **SKÆRM**.
-
- 2 Tryk på knappen **▶** og brug derefter knappen **▲ / ▼** til at vælge **VGA Modus** eller **XGA Modus**.
-
- 3 Tryk på knappen **▶** og brug derefter knappen **▲ / ▼** til at vælge den ønskede VGA-/XGA-opløsning.
-
- 4 Tryk på knappen **EXIT** for at vende tilbage til tv-visning.
-

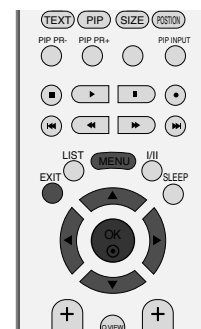

1

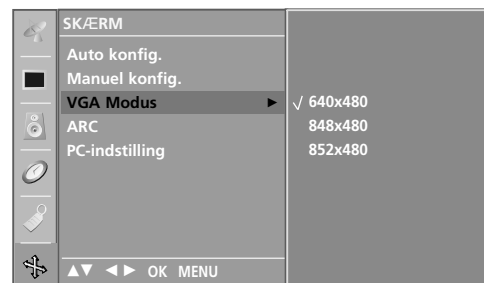

2 3

INITIALISERING (Gendannelse af de oprindelige fabriksindstillinger)

Denne funktion fungerer i den aktuelle tilstand.
Sådan kan de justerede værdier gendannes

- 1 Tryk på knappen **MENU**, og brug derefter knappen ▲ / ▼ til at vælge menuen **SKÆRM**.
- 2 Tryk på knappen ► og derefter på knappen ▲ / ▼ for at vælge **PC-indstilling**.
- 3 Tryk på knappen ► for at påbegynde ►.
 - Du kan gendanne Position, PIP-størrelse og PIP-position.



1

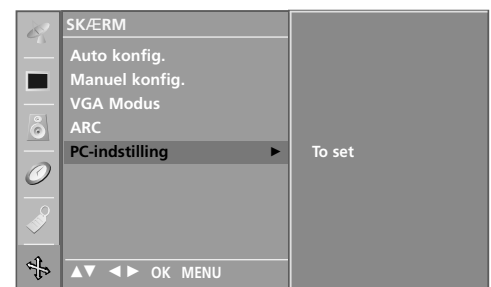

2 3

APPENDIKS

PROGRAMMERING AF FJERNBETJENINGEN

Fjernbetjeningen er en universel fjernbetjening til mange forskellige mærker. Den kan programmeres til at betjene de fleste fjernbetjente enheder fra andre producenter.

Bemærk, at fjernbetjeningen ikke kan styre alle modeller i alle mærker.

Indprogrammering af en kode i fjernbetjeningstilstand

- 1 Test din fjernbetjening.
Hvis du vil finde ud af, om fjernbetjeningen kan styre en komponent uden forprogrammering, skal du tænde den pågældende komponent, såsom en videobånd-doptager, og trykke på den tilsvarende tilstandsknap (f.eks. **DVD** eller **VCR**) på fjernbetjeningen, mens fjernbetjeningen rettes mod komponenten. Test knapperne **POWER** (Tænd/sluk) og **PR +/-** for at se, om komponenten reagerer korrekt. Hvis ikke, skal fjernbetjeningen forprogrammeres for at kunne styre enheden.
- 2 Tænd den komponent, der skal programmeres, og tryk derefter på den tilsvarende tilstandsknap på fjernbetjeningen (f.eks. **DVD** eller **VCR**). Fjernbetjeningsknappen for den ønskede komponent lyser.
- 3 Tryk på knapperne **MENU** og **MUTE** samtidig. Fjernbetjeningen er klar til at blive programmeret for koden.
- 4 Indtast et kodetal ved hjælp af talknapperne på fjernbetjeningen. Programkodenumer for den tilsvarende komponent findes på de næste sider. Hvis koden er korrekt, tænder enheden.
- 5 Tryk på knappen **MENU** for at gemme koden.
- 6 Test fjernbetjeningsfunktionerne for at se, om komponenten responderer korrekt. Hvis ikke, gentages trin 2.

PROGRAMMERING AF KODER

DVD

Mærke	Koder	Mærke	Koder	Mærke	Koder
APEX DIGITAL	022	mitsubishi	002	RCA	005 006
DENON	020 014	NAD	023	SAMSUNG	011 015
GE	005 006	ONKYO	008 017	SONY	007
HARMAN KARDON	027	PANASONIC	003 009	THOMPSON	005 006
JVC	012	PHILIPS	013	TOSHIBA	019 008
LG	001 010 016 025	PIONEER	004 026	YAMAHA	009 018
MAGNAVOX	013	PROCEED	021	ZENITH	010 016 025
MARANTZ	024	PROSCAN	005 006		

APPENDIKS

Videobåndoptagere

Mærke	Koder	Mærke	Koder	Mærke	Koder
AIWA	034	MAGNAVOX	031 033 034 041	SAMSUNG	032 040 102 104
AKAI	016 043 046 124		067 068		105 107 109 112
	125 146	MARANTZ	012 031 033 067		113 115 120 122
AMPRO	072		069		125
ANAM	031 033 103	MARTA	101	SANSUI	022 043 048 135
AUDIO DYNAMICS	012 023 039 043	MATSUI	027 030	SANYO	003 007 010 014
BROKSONIC	035 037 129	MEI	031 033		102 134
CANON	028 031 033	MEMOREX	003 010 014 031	SCOTT	017 037 112 129
CAPEHART	108		033 034 053 072		131
CRAIG	003 040 135		101 102 134 139	SEARS	003 008 009 010
CURTIS MATHES	031 033 041	MGA	045 046 059		013 014 017 020
DAEWOO	005 007 010 064	MINOLTA	013 020		031 042 073 081
	065 108 110 111	MITSUBISHI	013 020 045 046	SHARP	031 054 149
	112 116 117 119		049 051 059 061	SHINTOM	024
DAYTRON	108		151	SONY	003 009 031 052
DBX	012 023 039 043	MTC	034 040		056 057 058 076
DYNATECH	034 053	MULTITECH	024 034		077 078 149
ELECTROHOME	059	NEC	012 023 039 043	SOUNDESIGN	034
EMERSON	006 017 025 027		048	STS	013
	029 031 034 035	NORDMENDE	043	SYLVANIA	031 033 034 059
	036 037 046 101	OPTONICA	053 054		067
	129 131 138 153	PANASONIC	066 070 074 083	SYMPHONIC	034
FISHER	003 008 009 010		133 140 145	TANDY	010 034
FUNAI	034	PENTAX	013 020 031 033	TATUNG	039 043
GE	031 033 063 072		063	TEAC	034 039 043
	107 109 144 147	PHILCO	031 034 067	TECHNICS	031 033 070
GO VIDEO	132 136	PHILIPS	031 033 034 054	TEKNIKA	019 031 033 034
HARMAN KARDON	012 045		067 071 101		101
HITACHI	004 018 026 034	PILOT	101	THOMAS	034
	043 063 137 150	PIONEER	013 021 048	TMK	006
INSTANTREPLAY	031 033	PORTLAND	108	TOSHIBA	008 013 042 047
JCL	031 033	PULSAR	072		059 082 112 131
JCPENNY	012 013 015 033	QUARTZ	011 014	TOTEVISION	040 101
	040 066 101	QUASAR	033 066 075 145	UNITECH	040
JENSEN	043	RCA	013 020 033 034	VECTOR RESEARCH	012
JVC	012 031 033 043		040 041 062 063	VICTOR	048
	048 050 055 060		107 109 140 144	VIDEO CONCEPTS	012 034 046
	130 150 152		145 147	VIDEOSONIC	040
KENWOOD	014 034 039 043	REALISTIC	003 008 010 014	WARDS	003 013 017 024
	047 048		031 033 034 040		031 033 034 040
LG (GOLDSTAR)	001 012 013 020		053 054 101		053 054 131
	101 106 114 123	RICO	058	YAMAHA	012 034 039 043
LLOYD	034	RUNCO	148	ZENITH	034 048 056
LXI	003 009 013 014	SALORA	014		058 072 080 101
	017 034 101 106				
MAGIN	040				

TJEKLISTE TIL FEJLFINDING

Betjeningen fungerer ikke normalt.	
Fjernbetjeningen fungerer ikke	<ul style="list-style-type: none">▪ Undersøg, om der er genstande mellem produktet og fjernbetjeningen, der spærrer.▪ Er batterierne installeret korrekt i forhold til polaritet (+ til +, - til -)?▪ Er fjernbetjeningens driftstilstand korrekt indstillet: TV, VCR osv.?▪ Isæt nye batterier.
Strømmen gik pludselig ud	<ul style="list-style-type: none">▪ Er sluk-timeren indstillet?▪ Kontroller strømstyringsindstillingerne. Strømmen er blevet afbrudt▪ Der er ingen udsendelse ved station, der er indstillet med Auto off aktiveret.

Billedfunktionen fungerer ikke.	
Intet billede og ingen lyd	<ul style="list-style-type: none">▪ Kontroller, om produktet er tændt.▪ Prøv med en anden kanal. Der kan være et problem med udsendelsen.▪ Er netledningen sat ordentligt i stikkontakten?▪ Kontroller antennens retning og/eller placering.▪ Afprøv stikkontakten ved at sætte et andet produkts netledning til i samme stik.
Billedet vises langsomt efter opstart	<ul style="list-style-type: none">▪ Dette er normalt. Billedet er dæmpet under opstart af produktet. Kontakt service-centeret, hvis billedet ikke vises efter fem minutter.
Igen eller ringe farver eller dårligt billede	<ul style="list-style-type: none">▪ Indstil Color (Farve) i menuindstillingen.▪ Hold en passende afstand mellem produktet og videobåndoptageren.▪ Prøv med en anden kanal. Der kan være et problem med udsendelsen.▪ Er videokablerne sat korrekt i?▪ Aktiver en funktion for at gendanne billedets lysstyrke.
Vandrette/lodrette streger eller billedet ryster	<ul style="list-style-type: none">▪ Undersøg, om der er lokal interferens, som f.eks. et elektrisk apparat eller et el-værktøj.
Dårlig modtagelse på nogle kanaler	<ul style="list-style-type: none">▪ Stationen eller kabelproduktet har problemer. Stil ind på en anden station.▪ Signalet fra stationen er svagt. Drej antennen for at modtage en stærkere station.▪ Undersøg, om der er eventuelle kilder til interferens..
Linjer eller streger i billeder	<ul style="list-style-type: none">▪ Undersøg antennen (drej antennen).

TJEKLISTE TIL FEJLFINDING

Lydfunktionen fungerer ikke.	
Billede vises og ingen lyd	<ul style="list-style-type: none"> ■ Tryk på knappen VOL+/-. ■ Er lyden slået fra? Tryk på knappen MUTE. ■ Prøv med en anden kanal. Der kan være et problem med udsendelsen. ■ Er lyd kablerne sat korrekt i?
Der kommer ikke noget ud af den ene højttaler	<ul style="list-style-type: none"> ■ Indstil Balance i menuindstillingen.
Usædvanlig lyd fra produktet	<ul style="list-style-type: none"> ■ En ændring i omgivelsernes luftfugtighed eller temperatur kan forårsage en usædvanlig støj, når produktet tændes eller slukkes og indikerer ikke en fejl i produktet.

Der er et problem i pc-tilstand. (Kun i pc-tilstand).	
Signalet er uden for rækkevidde.	<ul style="list-style-type: none"> ■ Tilpas opløsning, vandret eller lodret frekvens. ■ Kontroller indgangskilden.
Lodret søjle eller stribe på baggrund, vandret støj og ukorrekt placering	<ul style="list-style-type: none"> ■ Brug autokonfigureringen, eller indstil uret, fase eller vandret/lodret placering.
Skærmfarven er ustabil eller kun en farve	<ul style="list-style-type: none"> ■ Undersøg signalkablet. ■ Geninstaller pc'ens skærmkort.

VEDLIGEHOLDELSE

Tidlige fejl kan forebygges. Forsigtig og regelmæssig rengøring kan forlænge dit nye tv's levetid. Sørg for at slukke for strømmen og trække strømkablet ud, inden du begynder at gøre tv'et rent.

Rengøring af skærmen

- 1 Her er et godt råd til at holde skærmen støvfri i et stykke tid. Fugt en blød klud i en blanding af lunken vand og en smule skylle- eller opvaskemiddel. Vrid kluden op, indtil den er næsten tør, og brug den derefter til at tørre skærmen af.
- 2 Sørg for, at overskydende vand fjernes fra skærmen, og lad den derefter lufttørre, inden du tænder for tv'et.

Rengøring af kabinettet

- Fjern snavs eller støv ved at tørre kabinettet af med en blød, tør, fnugfri klud.
- Brug ikke en våd klud.

Ved længere tids fravær

FORSIGTIG

- ▶ Hvis tv'et ikke skal bruges i længere tid (f.eks. grundet ferie), er det en god ide at tage strømkablet ud for at beskytte apparatet mod skader som følge af lynnedslag eller strømstød.

PRODUKTSPECIFIKATIONER

MODELS		26LC2R*	26LC3R*	27LC2R*
		26LC2R-ZJ 26LC2RB-ZJ 26LC2RA-ZJ	26LC3R-ZJ	27LC2R-ZJ
Dimensioner (bredde x højde x dybde)	med sokkel	681,0 x 542,0 x 172,0 mm 26,8 x 21,3 x 6,8 tommer	680,0 x 550,0 x 235,0 mm 26,8 x 21,7 x 9,3 tommer	686,0 x 550,0 x 235,0 mm 27,0 x 21,7 x 9,3 tommer
	uden sokkel	681,0 x 490,8 x 119,0 mm 26,8 x 19,3 x 4,6 tommer	680,0 x 436,6 x 119,4 mm 26,8 x 17,2 x 4,7 tommer	686,0 x 493,5 x 119,4 mm 27,0 x 19,4 x 4,7 tommer
Vægt (netto)	med sokkel	18,5 kg / 40,8 lbs	12,4 kg / 27,3 lbs	14,5 kg / 32,0 lbs
	uden sokkel	15,2 kg / 33,5 lbs	11,5 kg / 25,3 lbs	11,4 kg / 25,1 lbs
Strømkrav Strømforbrug Tv-system Programdækning Ekstern antenneimpedans		AC100-240V~ 50/60Hz 1,3A 130W	AC100-240V~ 50/60Hz 1,3A 130W	AC100-240V~ 50/60Hz 1,3A 130W
		PAL/SECAM B/G/D/K, PAL I/II, SECAM L/L' VHF: E2 ~ E12, UHF: E21 ~ E69, CATV: S1 ~ S20, HYPER: S21 ~ S47 75 Ω		
Miljøforhold	Driftstemperatur Luftfugtighed i drift	0 ~ 40°C / 32 ~ 104°F Mindre end 80%		
	Opbevaringstemperatur Luftfugtighed ved opbevaring	-20 ~ 60°C / -4 ~ 140°F Mindre end 85%		

- Ovenstående specifikationer kan ændres uden forudgående varsel, for så vidt angår kvalitetsforbedringer.

PRODUKTSPECIFIKATIONER

MODELS		32LC2R*	32LC25R*	32LC3R*	32LX2R*
		32LC2R-ZJ 32LC2RB-ZJ 32LC2RA-ZJ	32LC25R-ZJ	32LC3R-ZJ	32LX2R-ZJ
Dimensioner (bredde x højde x dybde)	med sokkel	811,0 x 630,0 x 235,0 mm 31,9 x 24,8 x 9,3 tommer	935,0 x 570,0 x 244,0 mm 36,8 x 22,4 x 9,6 tommer	917,5 x 614,3 x 287,5 mm 36,1 x 24,2 x 11,3 tommer	
	uden sokkel	811,0 x 566,8 x 123,5 mm 31,9 x 22,3 x 4,9 tommer	923,0 x 522,0 x 124,0 mm 36,4 x 20,6 x 4,9 tommer	917,5 x 522,0 x 124,0 mm 36,1 x 20,6 x 4,9 tommer	
Vægt (netto)	med sokkel	21,9 kg / 48,2 lbs	19,8 kg / 43,7 lbs	25,2 kg / 55,6 lbs	
	uden sokkel	18,5 kg / 40,8 lbs	17,9 kg / 39,5 lbs	17,9 kg / 39,5 lbs	
Strømkraft Strømforsøg Tv-system Programdækning Ekstern antenneimpedans		AC100-240V~ 50/60Hz 1,5A 150W	AC100-240V~ 50/60Hz 1,5A 150W	AC100-240V~ 50/60Hz 2,0A 140W	
		PAL/SECAM B/G/D/K, PAL I/II, SECAM L/L' VHF: E2 ~ E12, UHF: E21 ~ E69, CATV: S1 ~ S20, HYPER: S21 ~ S47 75 Ω			
Miljøforhold	Driftstemperatur Luftfugtighed i drift	0 ~ 40°C / 32 ~ 104°F Mindre end 80%			
	Opbevaringstemperatur Luftfugtighed ved opbevaring	-20 ~ 60°C / -4 ~ 140°F Mindre end 85%			

- Ovenstående specifikationer kan ændres uden forudgående varsel, for så vidt angår kvalitetsforbedringer.

PRODUKTSPECIFIKATIONER

MODELS		32LE2R*	37LE2R*	42LE2R*
		32LE2R-ZJ	37LE2R-ZJ	42LE2R-ZJ
Dimensioner (bredde x højde x dybde)	med sokkel	811,0 x 630,0 x 235,0 mm 31,9 x 24,8 x 9,3 tommer	944,0 x 729,0 x 286,0 mm 37,1 x 28,7 x 11,2 tommer	105,0 x 813,0 x 286,0 mm 41,4 x 32,0 x 11,2 tommer
	uden sokkel	811,0 x 566,8 x 123,5 mm 31,9 x 22,3 x 4,9 tommer	944,0 x 659,3 x 129,7 mm 37,1 x 26,0 x 5,1 tommer	105,0 x 746,0 x 136,8 mm 41,4 x 29,3 x 5,3 tommer
Vægt (netto)	med sokkel	21,9 kg / 48,2 lbs	35,5 kg / 78,2 lbs	36,9 kg / 81,3 lbs
	uden sokkel	18,5 kg / 40,8 lbs	30,9 kg / 68,1 lbs	31,3 kg / 69,0 lbs
Strømkrav		AC100-240V~ 50/60Hz 1,5A	AC100-240V~ 50/60Hz 2,0A	AC100-240V~ 50/60Hz 2,5A
Strømforbrug		150W	190W	240W
Tv-system		PAL/SECAM B/G/D/K, PAL I/II, SECAM L/L'		
Programdækning		VHF: E2 ~ E12, UHF: E21 ~ E69, CATV: S1 ~ S20, HYPER: S21 ~ S47		
Ekstern antenneimpedans		75 Ω		
Miljøforhold	Driftstemperatur	0 ~ 40°C / 32 ~ 104°F		
	Luftfugtighed i drift	Mindre end 80%		
	Opbevaringstemperatur	-20 ~ 60°C / -4 ~ 140°F		
	Luftfugtighed ved opbevaring	Mindre end 85%		

- Ovenstående specifikationer kan ændres uden forudgående varsel, for så vidt angår kvalitetsforbedringer.

PRODUKTSPECIFIKATIONER

MODELS		42PC1RV*	42PC3RV*	42PC3RA*
		42PC1RV-ZJ 42PC1RVA-ZJ	42PC3RV-ZJ	42PC3RA-ZJ
Dimensioner (bredde x højde x dybde)	med sokkel	1129,0 x 748,5 x 380,0 mm 44,4 x 29,5 x 15,0 tommer	1129,0 x 748,5 x 333,6 mm 44,4 x 29,5 x 13,1 tommer	1129,0 x 748,5 x 333,6 mm 44,4 x 29,5 x 13,1 tommer
	uden sokkel	1129,0 x 695,0 x 103,7 mm 44,4 x 27,4 x 4,1 tommer	1129,0 x 695,0 x 103,7 mm 44,4 x 27,4 x 4,1 tommer	1129,0 x 695,0 x 103,7 mm 44,4 x 27,4 x 4,1 tommer
Vægt (netto)	med sokkel	27,7 kg / 61,1 lbs	31,5 kg / 69,4 lbs	31,5 kg / 69,4 lbs
	uden sokkel	24,2 kg / 53,4 lbs	24,2 kg / 53,3 lbs	24,2 kg / 53,3 lbs
Strømkrav Strømforbrug Tv-system Programdækning Ekstern antenneimpedans		AC100-240V~ 50/60Hz 3,0A 260W	AC100-240V~ 50/60Hz 3,0A 260W	AC100-240V~ 50/60Hz 3,5A 310W
Miljøforhold		PAL/SECAM B/G/D/K, PAL I/II, SECAM L/L' VHF: E2 ~ E12, UHF: E21 ~ E69, CATV: S1 ~ S20, HYPER: S21 ~ S47 75 Ω		
		0 ~ 40°C / 32 ~ 104°F Mindre end 80%		
		-20 ~ 60°C / -4 ~ 140°F Mindre end 85%		

- Ovenstående specifikationer kan ændres uden forudgående varsel, for så vidt angår kvalitetsforbedringer.

LG Electronics Inc.

APPENDIKS

INSTALLERING AF EKSTERN KONTROL-ENHED

Tilslut RS-232C-indgangen til en ekstern styreenhed (fx en computer eller et A/V-styresystem) og kontroller skærmens funktioner eksternt.

Tilslut styreenhedens serielle port til RS-232C-indgangen på skærmens bagpanel.
RS-232C-tilslutningskabler følger ikke med skærmen.

Installation af RS-232C

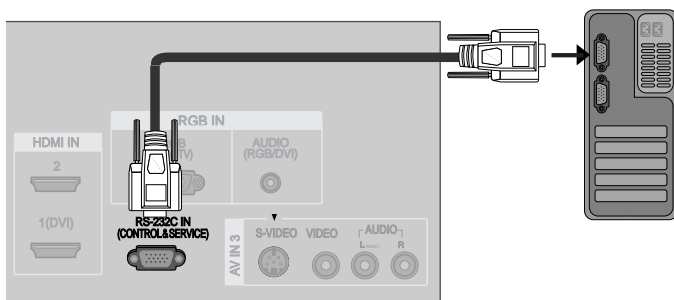

Tilslutningsstik: D-Sub, 9-ben, han

Nr.	Betegnelse for ben
1	Ingen tilslutning
2	RXD (Modtager data)
3	TXD (Transmitterer data)
4	DTR (DTE-side klar)
5	GND (Jord)
6	DSR (Data set klar)
7	RTS (Request til afsendelse)
8	CTS (Clear til afsendelse)
9	Ingen tilslutning

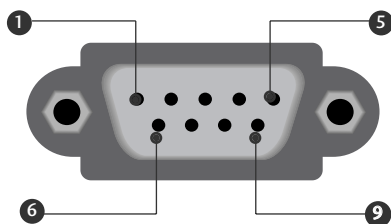

ENGLISH

SVENSKA

NORSK

SUOMI

DANSK

EESTI

Lietuvių k.

Latviešu

APPENDIKS

RS-232C-konfigurationer

7-leder-konfiguration (Standard RS-232C-kabel)

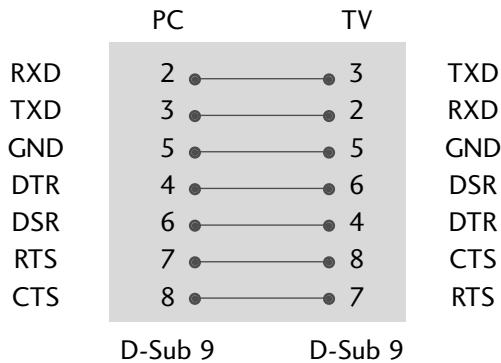

3-leder-konfiguration (Ikke standard)

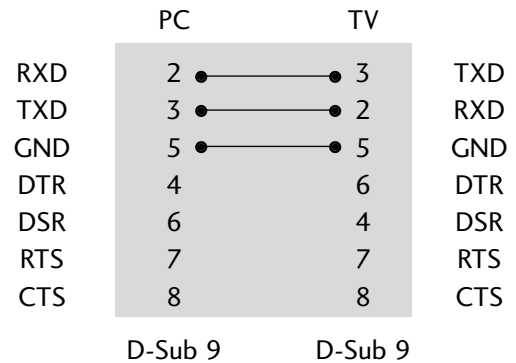

Set ID

- Anvend denne funktion til at angive ID-nummer for skærmen.
- Se 'Real data mapping 1'. (Se side 6.)

1 Tryk på **MENU**-knappen og benyt derefter ▲ / ▼-knappen til valg af SPECIAL-menuen.

2 Tryk på ►-knappen og benyt derefter ◀ / ▶-knappen til valg af Indstil-ID.

3 Tryk på ►-knappen og benyt derefter ◀ / ▶-knappen for regulering af Indstil-ID til valg af det ønskede ID-nummer for skærmen.

- Indstil-ID kan indstilles til tal fra 1 ~ 99.

4 Tryk gentagne gange på **EXIT** tasten for at returnere til normal TV-visning.

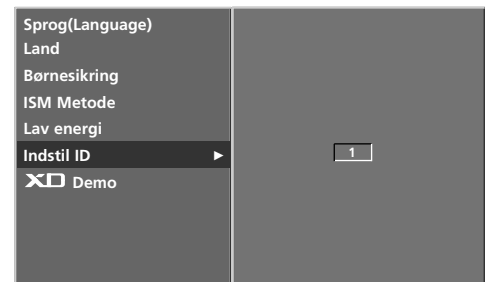

Kommunikationsvariable

- Båndbredde : 9600 bps (UART)
- Datastørrelse : 8 bits
- Paritet : Ingen
- Brug et krydskabel.
- Kontrolbit : 1 bit
- Kommunikationskode : ASCII-code

Referenceliste for kommandoer

	KOMMANDO1	KOMMANDO2	DATA (Hexadecimal)		KOMMANDO1	KOMMANDO2	DATA (Hexadecimal)
01. Strøm	k	a	0 ~ 1	15. Balance	k	t	0 ~ 64
02. Billedformat	k	c	*	16. Farvetemperatur	k	u	0 ~ 3
03. Stand by-modus	k	d	0 ~ 1	17. Rød regulering	k	v	0 ~ 3C(eller 50)
04. Højttaler fra	k	e	0 ~ 1	18. Grøn regulering	k	w	0 ~ 3C(eller 50)
05. Volumenkontrol	k	f	0 ~ 64	19. Blå regulering	k	\$	0 ~ 3C(eller 50)
06. Kontrast	k	g	0 ~ 64	20. Unormal status	k	z	0 ~ a
07. Lys	k	h	0 ~ 64	21. ISM-funktion	j	p	0 ~ 3
08. Farve	k	i	0 ~ 64	22. Energisparefunktion	j	q	0 ~ 1
09. Farvetemperatur	k	j	0 ~ 64	23. Orbiter-tidsindstilling	j	r	1 ~ FE
10. Skarphed	k	k	0 ~ 64	24. Orbiter pixel-indstilling	j	s	1 ~ 3
11. Valg af skærmmenu	k	l	0 ~ 1	25. Autokonfigurering	j	u	1
12. Remote control ock mode	k	m	0 ~ 1	26. Kanalvalg	m	a	*
13. PIP/Twin pictures	k	n	*	27. Nøgle	m	c	Send IR-ledning
14. PIP-position	k	q	0 ~ 3	28. Vælg signalkilde (hovedbillede)	x	b	*
				29. Vælg signalkilde (PIP)	x	y	*

Sending/Modtagelse-protokol

Sending	
<div style="border: 1px solid black; padding: 2px;"> [Command1][Command2][][Set ID][][Data][Cr] </div>	
[Kommando 1]	: Til styring af PDP-skærmen. (j, k, m eller x)
[Kommando 2]	: Til styring af PDP-skærmen.
[Set ID]	: Du kan ændre skærmens Set ID for at vælge det ønskede ID-nummer for skærmen i specialmenuen. Se side 25. Set ID kan indstilles til tal fra 1 ~ 99. Sættes Set ID til '0', så gælder styringen alle tilsluttede PDP-skærme.
* [DATA]	: Send kommandodata. Send 'FF'-data for at læse status for kommando.
* [Cr]	: Enter ASCII-kode '0 x 0D'
* []	: ASCII-kode 'space (0 x 20)'

OK-bekræftelse	
<div style="border: 1px solid black; padding: 2px;"> [Command2][][Set ID][][OK][Data][x] </div>	
Skærmen sender bekræftelse (ACK) baseret på dette format ved modtagelse af normale data. Hvis data-funktionen på dette tidspunkt er sat til Læs data-modus, gives meddelelse om den aktuelle status for data. Hvis data-funktionen er sat til Skriv data-modus, returneres PC'ens data.	
Fejl-bekræftelse	
<div style="border: 1px solid black; padding: 2px;"> [Command2][][Set ID][][NG][Data][x] </div>	
Skærmen sender bekræftelse (ACK) baseret på dette format ved modtagelse af unormale data som følge af ikke-tilgængelige funktioner eller kommunikationsfejl.	
Data 1:	Uautoriseret kode
Data 2:	Understøtter ikke funktionen
Data 3:	Vent venligst

APPENDIKS

01. Strøm (Kommando 2 : a)

Til at tænde eller slukke for strømtilførsel til skærmen.

Sending [k][a][][Set ID][][Data][Cr]

Data 0: Strømtilførsel slukket 1: Strømtilførsel tændt

Bekræftelse [a][][Set ID][][OK][Data][x]

For visning af Strømtilførsel tændt /slukket.

Sending [k][a][][Set ID][][FF][Cr]

Bekræftelse [a][][Set ID][][OK][Data][x]

* Hvis andre funktioner sender 'FF'-data baseret på dette format, vises status for hver funktion med bekræftelsesdata.

02. Billedformat (Kommando 2 : c)

Til regulering af indstillinger for billedformat.

Du kan også regulere skærmformatet med ARC (Aspect Ratio Control)-knappen på fjernbetjeningen eller i SKÆRM-menuen.

Sending [k][c][][Set ID][][Data][Cr]

Data 1: Normalt billedformat (4:3) Date 5: Full screen (Zoom2)

Data 2: Wide screen-billedformat(16:9) Date 6: Original

Date 3: Spectacle

Date 7: Wide screen-billedformat (14:9)

Date 4: Full screen (Zoom1)

Date 8: Full (alternativ)

Acknowledgement [c][][Set ID][][OK][Data][x]

* Med PC-indgangssignal vælges enten 16:9- eller 4:3-billedformat.

03. Stand by-modus (Kommando 2 : d)

Slå Stand by-modus-funktion til/fra.

Sending [k][d][][Set ID][][Data][Cr]

Data 0: Stand by-modus-funktion fra (skærbillede tændt)

Data 1: Stand by-modus-funktion tændt (skærbillede slukket)

Bekræftelse [d][][Set ID][][OK][Data][x]

04. Højttaler fra (Kommando 2 : e)

Til at tænde/slukke for Højttaler fra-funktion.

Du kan også styre Højttaler fra-funktionen med MUTE-tasten på fjernbetjeningen.

Sending [k][e][][Set ID][][Data][Cr]

Data 0 : Højttaler fra-funktion slukket (højttaler til)

Data 1 : Højttaler fra-funktion tændt (højttaler fra)

Bekræftelse [e][][Set ID][][OK][Data][x]

05. Volumenkontrol (Kommando 2 : f)

Til regulering af lydstyrke.

Du kan også regulere lydstyrken med volumetasterne på fjernbetjeningen.

Sending [k][f][][Set ID][][Data][Cr]

Data min.: 0 ~ maks.: 64

Se 'Real data mapping 1'. (Se side 6)

Bekræftelse [f][][Set ID][][OK][Data][x]

06. Kontrast (Kommando 2 : g)

Til regulering af indstillinger for kontrasten på skærmen. Du kan også regulere indstillinger for kontrasten i billedmenuen.

Sending [k][g][][Set ID][][Data][Cr]

Data min.: 0 ~ maks.: 64

Se 'Real data mapping 1'. (Se side 6)

Bekræftelse [g][][Set ID][][OK][Data][x]

07. Lys (Kommando 2 : h)

Til regulering af indstillinger for skærmens lysstyrke. Du kan også regulere indstillinger for lysstyrken i billedmenuen.

Sending [k][h][][Set ID][][Data][Cr]

Data min.: 0 ~ maks.: 64

Se 'Real data mapping 1'. (Se side 6)

Bekræftelse [h][][Set ID][][OK][Data][x]

08. Farve (Kommando 2 : i)

Til regulering af indstillinger for skærmens farver. Du kan også regulere indstillinger for farver billed menuen.

Sending [k][i][][Set ID][][Data][Cr]

Data min.: 0 ~ maks.: 64

Se 'Real data mapping 1'. (Se side 6)

Bekræftelse [i][][Set ID][][OK][Data][x]

09. Farvetemperatur (Kommando 2 : j)

Til regulering af indstillinger for skærmens farvetemperaturer. Du kan også regulere indstillinger for farvetemperatur i billedmenuen.

Sending [k][j][][Set ID][][Data][Cr]

Data Red : 0 ~ Green : 64

Se 'Real data mapping 1'. (Se side 6)

Bekræftelse [j][][Set ID][][OK][Data][x]

10. Skarphed (Kommando 2 : k)

Til regulering af indstillinger for billedets skarphed.
Du kan også regulere indstillinger for billedets skarphed i billedmenuen.

Sending [k][k][][Set ID][][Data][Cr]

Data min.: 0 ~ maks.: 64

Se 'Real data mapping 1'. (Se side 6)

Bekræftelse [k][][Set ID][][OK][Data][x]

11. Valg af skærmmenu (Kommando 2 : l)

Til valg af tændt/slukket skærmmenu-funktion (OSD).

Sending [k][l][][Set ID][][Data][Cr]

Data 0: OSD til

Data 1: OSD fra

Bekræftelse [l][][Set ID][][OK][Data][x]

13. Låsingsfunktion for fjernbetjening (Kommando 2 : m)

Til spærring af betjeningsknapperne på skærmens frontpanel og på fjernbetjeningen.

Sending [k][m][][Set ID][][Data][Cr]

Data0: Lås til

1 : Lås fra

Bekræftelse [m][][Set ID][][OK][Data][x]

Benyt denne funktion, hvis du ikke anvender fjernbetjeningen. Når strømforbindelsen afbrydes, udløses ekstern kontrollås.

13. PIP / Twin (DW) (Kommando 2 : n)

Til styring af PIP-modus (billede-i-billede) eller Twin picture-modus (todelt billede).

Du kan også kontrollere PIP/DW-billedet med PIP-knappen på fjernbetjeningen eller i PIP/DW-menuen.

Sending [k][n][][Set ID][][Data][Cr]

Data 0: PIP/DW off

Data 1: PIP

Data 2: DW1

Data 3: DW2

Data 5: POP(alternativ)

Bekræftelse [n][][Set ID][][OK][Data][x]

14. PIP-position (Kommando 2 : q)

Til valg af underbilledets position i PIP-modus..
Du kan også justere underbilledets position med POSITION-knappen på fjernbetjeningen eller i PIP/DW-menuen.

Sending [k][q][][Set ID][][Data][Cr]

Data0 : Højre, ned på skærmen

Data1 : Venstre, ned på skærmen

Data2 : Venstre, op på skærmen

Data3 : Højre, op på skærmen

Bekræftelse [q][][Set ID][][OK][Data][x]

15. Balance (Kommando 2 : t)

For regulering af balance.

Du kan også regulere balance i LYD-menuen.

Sending [k][t][][Set ID][][Data][Cr]

Data min.: 0 ~ maks.: 64

Se 'Real data mapping 1'. (Se side 6)

Bekræftelse [t][][Set ID][][OK][Data][x]

16. Farvetemperatur (Kommando 2 : u)

For regulering af farvetemperatur.

Du kan også regulere CSM i BILLEDE-menuen.

Sending [k][u][][Set ID][][Data][Cr]

Data 0: Normal

1: Kølig

2: Varm

3: Brugr

Bekræftelse [u][][Set ID][][OK][Data][x]

17. Rød regulering (Kommando 2 : v)

For regulering af rød i farvetemperatur.

Sending [k][v][][Set ID][][Data][Cr]

Data min.: 0 ~ maks.: 3C(eller 50)

Se 'Real data mapping 2'. (Se side 6)

Bekræftelse [v][][Set ID][][OK][Data][x]

18. Grøn regulering (Kommando 2 : w)

For regulering af grøn i farvetemperatur.

Sending [k][w][][Set ID][][Data][Cr]

Data min.: 0 ~ maks.: 3C(eller 50)

Se 'Real data mapping 2'. (Se side 6)

Bekræftelse [w][][Set ID][][OK][Data][x]

19. Blå regulering (Kommando 2 : \$)

For regulering af blå i farvetemperatur.

Sending [k][\$][][Set ID][][Data][Cr]

Data min.: 0 ~ maks.: 3C(eller 50)

Se 'Real data mapping 2'. (Se side 6)

Bekræftelse [\$][][Set ID][][OK][Data][x]

APPENDIX

20. Systemfejl (Kommando 2 : z)

Til lokalisering af systemfejl.

Denne funktion er ikke tilgængelig på alle modeller.

Sending [k][z][][Set ID][][Data][][Cr]

Data FF: Læs

Bekræftelse [z][][Set ID][][OK][Data][x]

Data 0: Normal (strøm tilføres, og signal modtages)

Data 1: Intet signal (strøm tilføres)

Data 2: Sluk skærmen med fjernbetjeningen

Data 3: Sluk skærmen med Sleep Time-funktionen

Data 4: Sluk skærmen med RS-232C-funktionen

Data 5: 5V afbrudt

Data 6: AC afbrudt

Data 7: Sluk skærmen med Ventilatoralarm-funktionen (alternativ)

Data 8: Sluk skærmen med Off Time-funktionen

Data 9: Sluk skærmen med Auto Off-funktionen

Data a: Sluk tv'et med registrering af AV-kort

* Denne funktion kan kun "læse".

21. ISM-funktion (Kommando 1 : j, Kommando 2 : p) (alternativ)

Til kontrol af ISM-funktionen. Du kan også regulere ISM-funktionen i SPECIAL-menuen.

Denne funktion er ikke tilgængelig på alle modeller.

Sending [j][p][][Set ID][][Data][Cr]

Data 0: Normal

Data 1: White Wash

Data2: Orbiter

Data3: Inversion

Bekræftelse [p][][Set ID][][OK][Data][x]

22. Energisparefunktion (Kommando 1 : j, Kommando 2 : q) (alternativ)

Til reducere af skærmens strømforbrug. Du kan også regulere Energisparefunktion i SPECIAL-menuen.

Denne funktion er ikke tilgængelig på alle modeller.

Sending [j][q][][Set ID][][Data][][Cr]

Data 0: Fra

Data 1: Til

Bekræftelse [q][][Set ID][][OK][Data][x]

23. Orbiter – tidsindstilling (Kommando 1 : j, Kommando 2 : r) (alternativ)

Justering af tidsindstillinger for screensaver-funktion.

Denne funktion er ikke tilgængelig på alle modeller.

Sending [j][r][][Set ID][][Data][][Cr]

Data min.: 1 ~ maks.: FE

Se 'Real data mapping 1'.

Bekræftelse [r][][Set ID][][OK][Data][x]

24. Orbiter pixel-indstilling (Kommando 1 : j, Kommando 2 : s) (alternativ)

Justering af pixelantal for screensaver-funktion.

Denne funktion er ikke tilgængelig på alle modeller.

Sending [j][s][][Set ID][][Data][Cr]

Data min.: 1 ~ maks.: 3

Se 'Real data mapping 1'.

Bekræftelse [s][][Set ID][][OK][Data][x]

25. Autokonfiguration (Kommando 1 : j, Kommando 2 : u) (alternativ)

For regulering af billedposition og automatisk minimering af billedforstyrrelser. Fungerer kun i fig. modi: RGB (PC).

Sending [j][u][][Set ID][][Data][Cr]

Data 1: Til tv-apparat

Bekræftelse [u][][Set ID][][OK][Data][x]

26. Kanalvalg

(Kommando 1 : m, Kommando 2 : a)

Valg af signalkilde for hovedbilledet.

Sending [m][a][][Set ID][][Data0][][Data1][][Data2][Cr]

Data min.: 0 ~ maks.: 63 (0-C7, 200 Pr er aktiveret)

Se 'Real data mapping 1'.

Data1 Don't care

Data2 0 : Main

1 : Sub

Bekræftelse [a][][Set ID][][OK][Data0][x]

* Mapping af rigtige data 1

0 : Trin 0
⋮
A : Trin 10 (Set ID 10)
⋮
F : Trin 15 (Set ID 15)
10 : Trin 16 (Set ID 16)
⋮
64 : Trin 100
⋮
6E : Trin 110
⋮
73 : Trin 115
74 : Trin 116
⋮
C7 : Trin 199

FE : Trin 254
FF : Trin 255

* Mapping af rigtige data 2

0 : -40
1 : -39
2 : -38
⋮
28 : 0
⋮
4E : +38
4F : +39
50 : +40

27. Nøgle (Kommando 1 : m, Kommando 2 : c)

For at sende IR Remote Key-kode.

Sending [m][c][][Set ID][][Data][Cr]

Data Send IR-ledning - Se s. 9.

Bekræftelse [c][][Set ID][][OK][Data][x]

**33. Vælg signalkilde (Kommando 1 : x, Kommando 2 : b)
(Signalkilde for hovedbillede / Struktur)**

Valg af signalkilde for TV.

Sending [x][b][][Set ID][][Data][Cr]

Data: Struktur

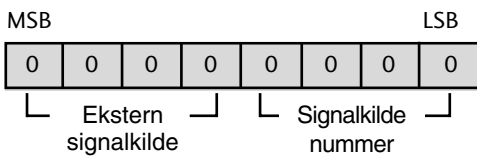

Ekstern signalkilde				Data
0	0	0	1	Analog
0	0	1	0	AV
0	0	1	1	S-Video
0	1	0	0	Component
0	1	0	1	RGB-DTV
0	1	1	0	RGB-PC
1	0	0	1	HDMI

Signalkilde nummer				Data
0	0	0	0	Indgang1
0	0	0	1	Indgang2
0	0	1	0	Indgang3
0	0	1	1	Indgang4

Bekræftelse [b][][Set ID][][OK][Data][x]

29. Vælg signalkilde (Kommando 1 : x, Kommando 2 : y)

Indstillinger for signalkilde for underbillede i PIP-funktion.

Sending [x][y][][Set ID][][Data][Cr]

Data: Struktur

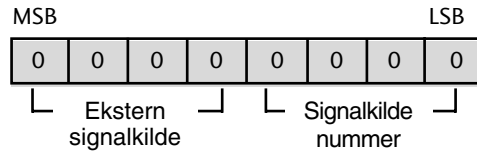

Ekstern signalkilde				Data
0	0	0	1	Analog
0	0	1	0	AV
0	0	1	1	S-Video
0	1	0	0	Component
0	1	0	1	RGB-DTV
0	1	1	0	RGB-PC
1	0	0	1	HDMI

Input Number				Data
0	0	0	0	Indgang1
0	0	0	1	Indgang2
0	0	1	0	Indgang3
0	0	1	1	Indgang4

Bekræftelse [y][][Set ID][][OK][Data][x]

APPENDIKS

IR-kode

1. Sådan tilslutter du

- Tilslut fjernbetjening med ledning til fjernbetjeningsindgangen på skærmen.

2. Fjernbetjeningens IR-kode

■ Udgangsimpulsform

Enkelt pulse, moduleret med 37.917KHz signal signal ved 455KHz

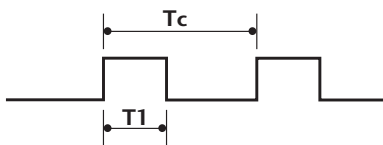

Bærefrekvens

$$FCAR = 1/T_C = f_{OSC}/12$$

$$\text{Driftskvotient} = T_1/T_C = 1/3$$

■ Konfiguration af billede

1. billede

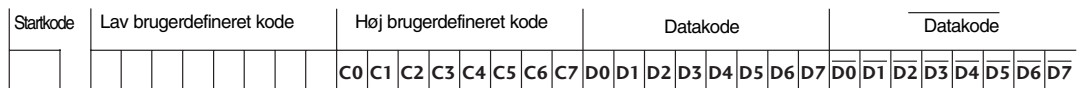

Gentag billede

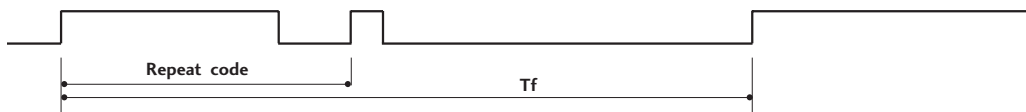

■ Startkode



■ Gentag kode

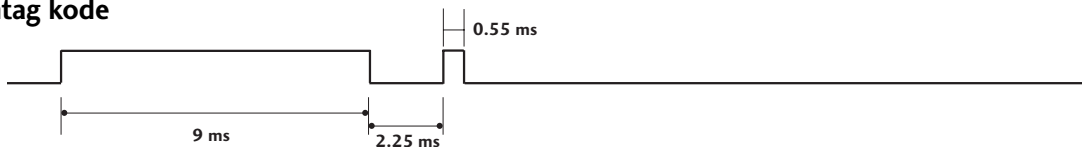

■ Bitbeskrivelse

Bit "0"

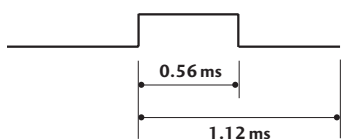

Bit "1"

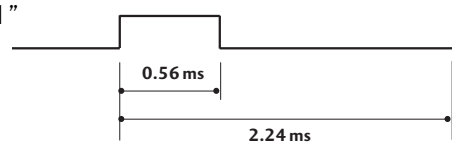

■ Billedinterval: T_f

Bølgeformen transmitteres, så længe en tast holdes nede.

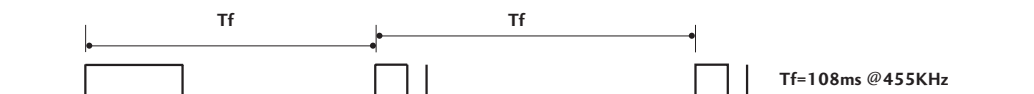

Fjernbetjeningens IR-kode

Kode (hexa)	Funktion	Bemærk	Kode (hexa)	Funktion	Bemærk
0F	TV	R/C-knap	72	RED	R/C-knap
0B	INPUT	R/C-knap	71	GREEN	R/C-knap
08	POWER	R/C-knap (Power Til/Fra)	63	YELLOW	R/C-knap
C4	POWER Til	Diskret IR-kode (Kun Power Til)	61	BLUE	R/C-knap
C5	POWER Fra	Diskret IR-kode (Kun Power Til)	02	VOL +	R/C-knap
60	PIP	R/C-knap	03	VOL -	R/C-knap
0E	SLEEP	R/C-knap	00	PR +	R/C-knap
20	TEXT	R/C-knap	01	PR -	R/C-knap
0A	I/II	R/C-knap	09	MUTE	R/C-knap
43	MENU	R/C-knap	53	LIST	R/C-knap
79	ARC	R/C-knap	10 ~ 19	Number Key 0 ~ 9	R/C-knap
5B	EXIT	R/C-knap	1E	FAVOURITE	R/C-knap
07	◀	R/C-knap	1A	Q.VIEW	R/C-knap
06	▶	R/C-knap	64	SIZE	R/C-knap
40	▲	R/C-knap	62	PIP: POSITION,	R/C-knap
41	▼	R/C-knap		Teletext: UPDATE	R/C-knap
44	OK	R/C-knap	70	INDEX	R/C-knap
72	PIP PR-	R/C-knap	26	TIME	R/C-knap
71	PIP PR+	R/C-knap	2A	REVEAL	R/C-knap
63	SWAP	R/C-knap	E0	☀ +	R/C-knap
61	PIP INPUT	R/C-knap	E1	☀ -	R/C-knap