

LCD TV | PLAZMA TV HASZNÁLATI ÚTMUTATÓ

LCD TV-TÍPUSOK

26LC2R*
27LC2R*
32LC2R*
32LC25R*
26LC3R*
32LC3R*
32LX2R*
32LE2R*
37LE2R*
42LE2R*

PLAZMA TV-TÍPUSOK

42PC1RV*
42PC3RV*
42PC3RA*

Kérjük, olvassa el a csatolt **Information Manual** (Információs füzetet) a jelen útmutató elolvasása és a készülék üzembe helyezése előtt.

Az útmutatót őrizze meg későbbi használatra.

Jegyezze fel a készülék típuskódját és gyári számát. Ezeket a hátsó burkolaton található címkén láthatja. Ezekre a kódokra szüksége lesz, ha a készülék javításra szorul.

TARTOZÉKOK

Ellenőrizze, hogy az alábbi tartozékokat tartalmazza-e a TV csomagja. Amennyiben bármelyik tartozék hiányzik a csomagból, vegye fel a kapcsolatot azzal a viszonteladóval, ahol a terméket vásárolta.

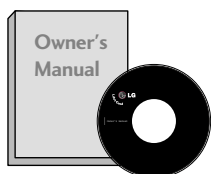

Használati útmutató



Elemek

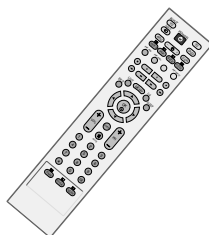

Távírányító

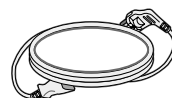

Tápkábel

42PC1RV*, 42PC3RV*, 42PC3RA* típushoz



2 db falikonzol



2 db szemes csavar



2 db csavar az állvány összeszereléséhez
Lásd a 12. oldalt.
Ez a funkció nem minden országban áll rendelkezésre.

26LC2R*, 27LC2R*, 32LC2R*, 32LC25R*, 26LC3R*, 32LC3R*, 32LX2R*, 32LE2R*, 37LE2R*, 42LE2R* típushoz



2 db TV-konzol
2 db falikonzol



Kábeltartó kapocs
Rendezze el a kábeleket a kábeltartó kapocs segítségével.



2 db csavar

Csak a **26LC3R*, 32LC2R*, 32LC25R*, 32LE2R***



4 db csavar az állvány összeszereléséhez

26LC2R*, 27LC2R*, 32LC2R*, 32LC25R*, 32LE2R*, 37LE2R*, 42LE2R*



Kábelvezető

26LC3R*, 32LC3R*



Kábelvezető

TARTALOM

TARTOZÉKOK 1

BEVEZETÉS

Kezelőszervek / Csatlakozási lehetőségek	4-10
A távirányító gombjainak funkciói	11-12
Elemek behelyezése	12

ELHELYEZÉS

Az állvány felállítása	13-14
Az állvány felállítása / A kábelvezető eltávolítása Magasság	15-17
Hogyan kell a falhoz erősíteni az összeszerelt terméket, hogy védje a készüléket a felborulástól ...	19

CSATLAKOZTATÁS ÉS BEÁLLÍTÁS

Antenna csatlakoztatása	20
Videomagnó beállítása	21-22
Külső AV-forrás beállítása	23
DVD beállítása	24-25
STB beállítása	26-27
Számítógép beállítása	28-29
A TV bekapcsolása	30-31

SPECIÁLIS FUNKCIÓK

A PIP (Kép a képen)	
A PIP (KÉP A KÉPBEN)	32
Programválasztás az alképhez	32
Bemeneti jelforrás választása az alképhez	32
Alkép méretének beállítása (csak PIP módban)	32
Alkép mozgatása (csak PIP módban)	32

Teletext

Be-/kikapcsolás	33
SIMPLE Text	33
TOP Text	34
FASTEXT	34
Speciális teletext-funkciók	35

TV-MENÜ

A képernyőn megjelenő menübeállítások kiválasztása és módosítása	36
---	----

Tévéállomások beállítása

Automatikus programbeállítás	37
Kézi programbeállítás	38
Finomhangolás	39
Állomásnév hozzárendelése	40
Programme edit (Program szerkesztése)	41
Kedvenc program	42
A programtáblázat behívása	43

A Kép menü beállításai

Kép Státusz Üzem mód	44
Képbeállítás (Kép Státusz Üzem mód – felhasználói beállítás)	45
CSM (Színbeállítás)	46
Kézi színhőmérséklet-beállítás (CSM – felhasználói beállítás)	47
XD Funkció	48
Haladó-Mozi	49
Haladó-Fekete szint	50
Reset (Alaphelyzet)	51

A Hang menü beállításai

Hang Státusz Üzem mód	52
Hang-frekvenciagörbe beállítása (Hang Státusz Üzem mód – felhasználói beállítás) ..	53
automatikus hangerő-beállítás	54
Balansz beállítása	55
Hangszóró	56
Sztereoó/kettős vétel	57
NICAM-vétel	58
A hangszóró hangkimenetének kiválasztása ...	58

A Idő menü beállításai

Óra beállítása	59
Be-/kikapcsolási idő	60
Automatikus alvó üzemmód	61
Alvó üzemmód időzítő	61

TV-MENÜ

Speciális beállítások

Gyermekzár	62
Képerny kímél	63
EnergiaTakarékosMód	64
XD Demo (XD-bemutató)	65

A Screen (Képernyő) menü beállításai

Automatikus beállítás (csak RGB [PC] módban)	66
Kézi konfigurálás	67
A képformátum beállítása	68-69
A széles VGA/XGA képmód kiválasztása	69
Inicializálás (Gyári beállítások visszaállítása)	70

FÜGGELÉK

A távirányító programozása	71
Programozási kódok	71-72
Ellenőrzőlista hibakereséshez	73-74
Karbantartás	75
A termék jellemzői	76-79

BEVEZETÉS

Kezelőszervek

Ez a kézikönyv a 42PC1RV* típusú készüléken elérhető funkciókat mutatja be.

- Az ábrán a készülék előlapjának egyszerűsített képe látható. Az Ön TV-készülékének előlapja némileg eltérhet az ábrán láthatótól.

Az előlapon található kezelőszervek

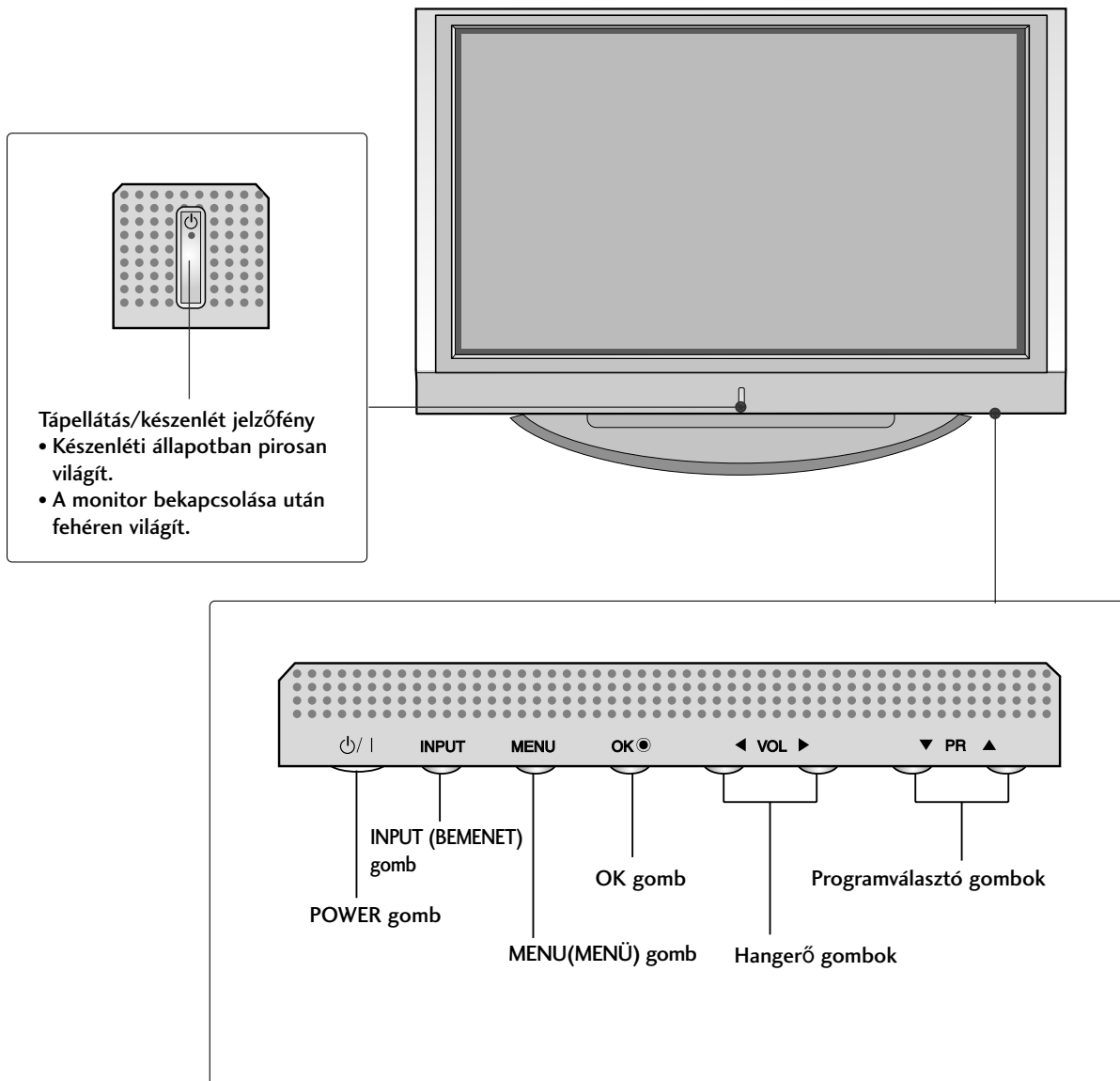

Ez a kézikönyv a 42PC3RV*, 42PC3RA* típusú készüléken elérhető funkciókat mutatja be.

- Az ábrán a készülék előlapjának egyszerűsített képe látható. Az Ön TV-készülékének előlapja némileg eltérhet az ábrán láthatótól.

Az előlapon található kezelőszervek

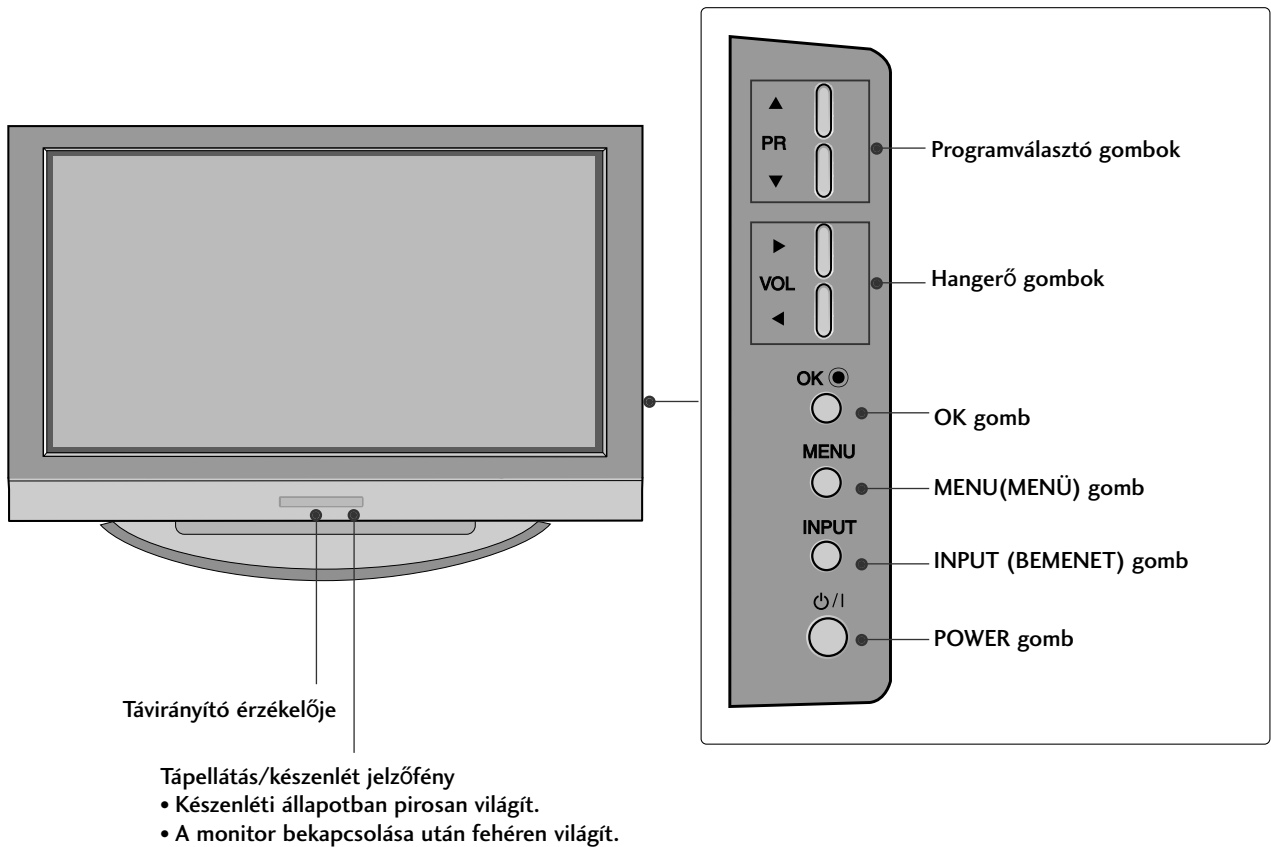

Csatlakozási lehetőségek

Az ábrán a 42PC1RV*, 42PC3RV*, 42PC3RA* típusú készülék hátsó panele látható.

Hátsó csatlakozópanel

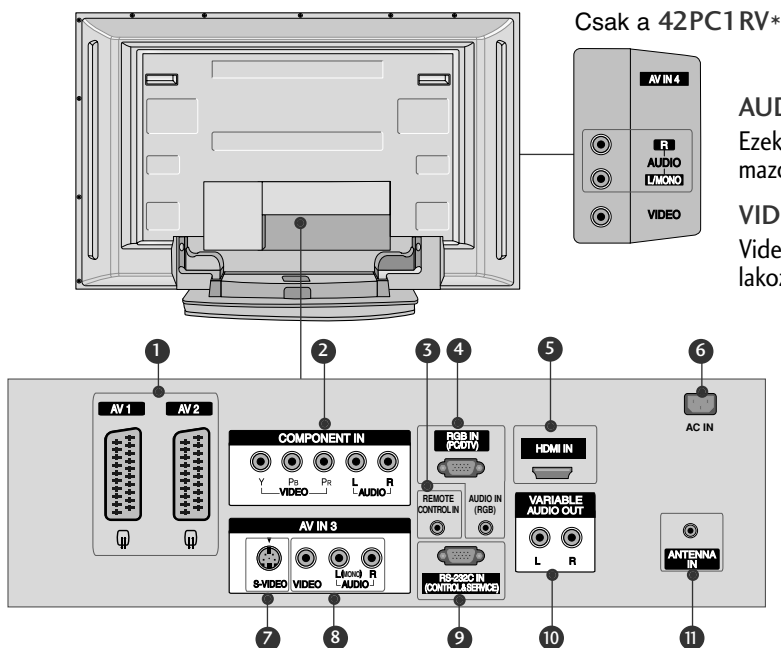

AUDIO bemenet

Ezek a csatlakozók külső eszközből származó sztereó hang hallgatására szolgálnak.

VIDEO bemenet

Videoeszköztől származó videojelek csatlakoztatására alkalmas.

1 Euro Scart csatlakozó (AV1/AV2)

Csatlakoztassa a külső eszköz Scart bemenetét vagy kimenetét ezekhez a csatlakozókhöz.

2 Kompozit bemenet

A kompozit video-/audiojellel rendelkező eszközöket ezekhez a csatlakozókhöz csatlakoztassa.

3 Távirányító csatlakozója

Ide csatlakoztassa a vezetékes távirányítót.

4 RGB-/audiobemenet

Csatlakoztassa a számítógép monitorkimenetét a megfelelő bemeneti csatlakozóhoz.

5 HDMI bemenet

A HDMI-jelet HDMI-kábel segítségével csatlakoztassa a HDMI csatlakozóhoz.

6 Tápkábel csatlakozója

Ez a TV-készülék váltóáramú táplálás segítségével működtethető. A névleges feszültség

“A termék jellemzői” című oldalon található. A készüléket ne próbálja egyenáramú táplálással működtetni.

7 S-Video bemenet

Az S-VIDEO eszköz S-Video kimenetét ide csatlakoztassa.

8 Audio-/videobemenet

Csatlakoztassa a külső eszköz audio-/videokimenetét ezekhez a csatlakozókhöz.

9 RS-232C BEMENETI CSATLAKOZÓ (VEZÉRLÉS&SZERVIZ)

Csatlakoztassa a vezérlőeszközök soros portját az RS-232C csatlakozóhoz

10 Szabályozható hangkimenet

Ide csatlakoztathatja a külső erősítőt vagy a surround hangrendszer mélysugárzóját.

11 Antennabemenet

Csatlakoztassa az antennajelet ehhez a csatlakozóhoz.

Kezelőszervek

Az ábrán a 26LC2R*, 26LC3R*, 27LC2R*, 32LC2R*, 32LC25R*, 32LC3R*, 32LE2R*, 37LE2R*, 42LE2R* típusú készülék hátsó panele látható.

- Az ábrán a készülék előlapjának egyszerűsített képe látható. Az Ön TV-készülékének előlapja némileg eltérhet az ábrán láthatótól.

Az előlapon található kezelőszervek

26LC2R*, 27LC2R*, 32LC2R*, 32LC25R*, 32LE2R*,
37LE2R*, 42LE2R*

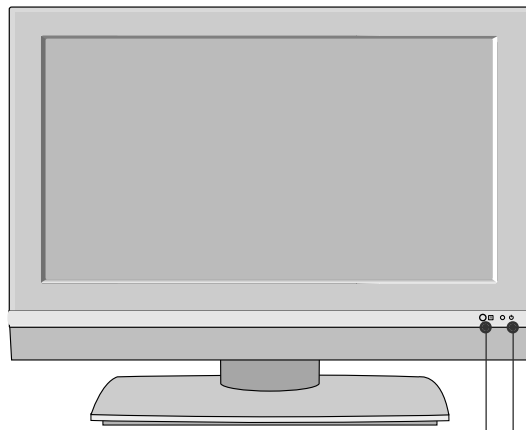

Távírányító érzékelője

Tápellátás/készenlét jelzőfény

- Készenléti állapotban pirosan világít.
- A monitor bekapcsolása után fehéren világít.

26LC3R*, 32LC3R*

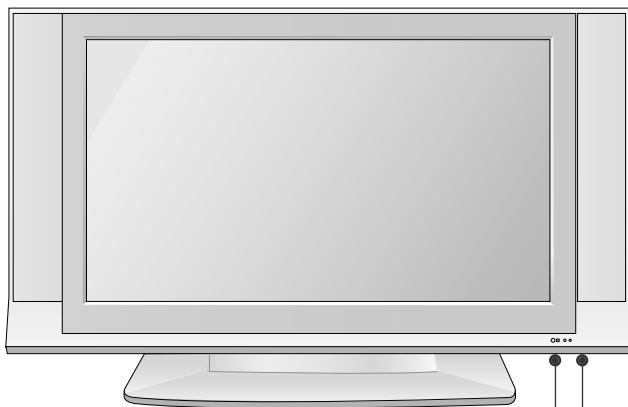

Távírányító érzékelője

Tápellátás/készenlét jelzőfény

- Készenléti állapotban pirosan világít.
- A monitor bekapcsolása után fehéren világít.

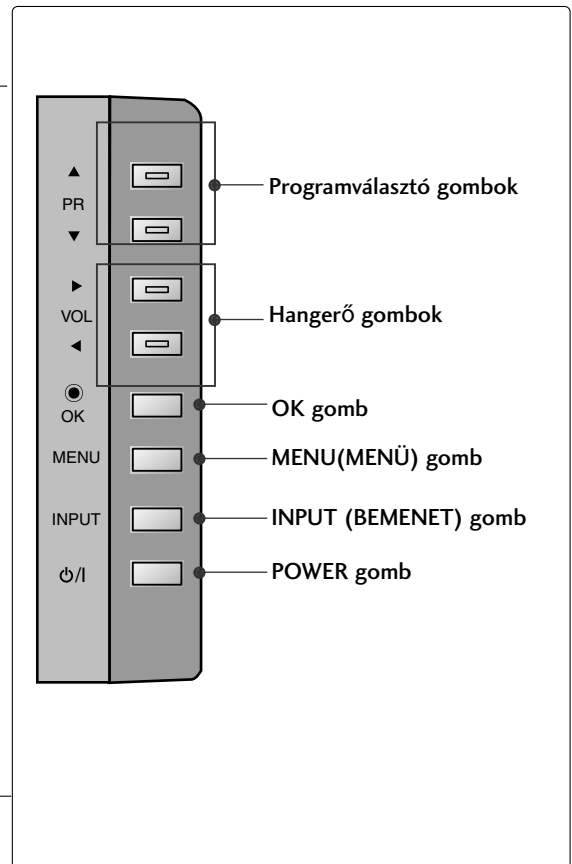

Kezelőszervek

Ez a kézikönyv a 32LX2R* típusú készüléken elérhető funkciókat mutatja be.

- Az ábrán a készülék előlapjának egyszerűsített képe látható. Az Ön TV-készülékének előlapja némileg eltérhet az ábrán láthatótól.

Az előlapon található kezelőszervek

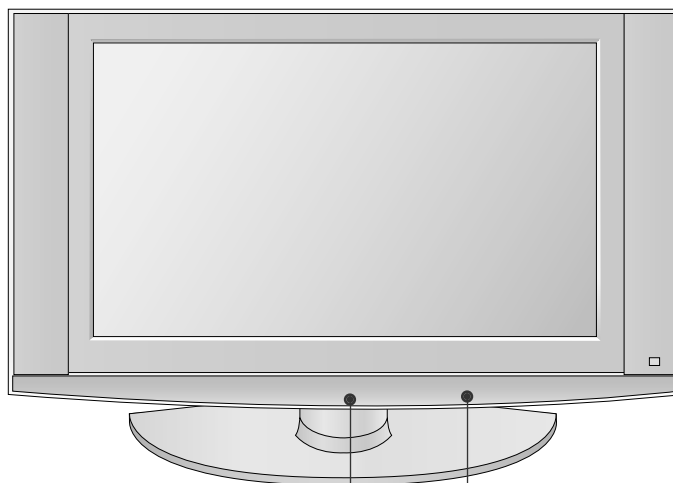

Távírányító érzékelője

Tápellátás/készlet jelzőfény

- Készletléti állapotban pirosan világít.
- A monitor bekapcsolása után fehéren világít.

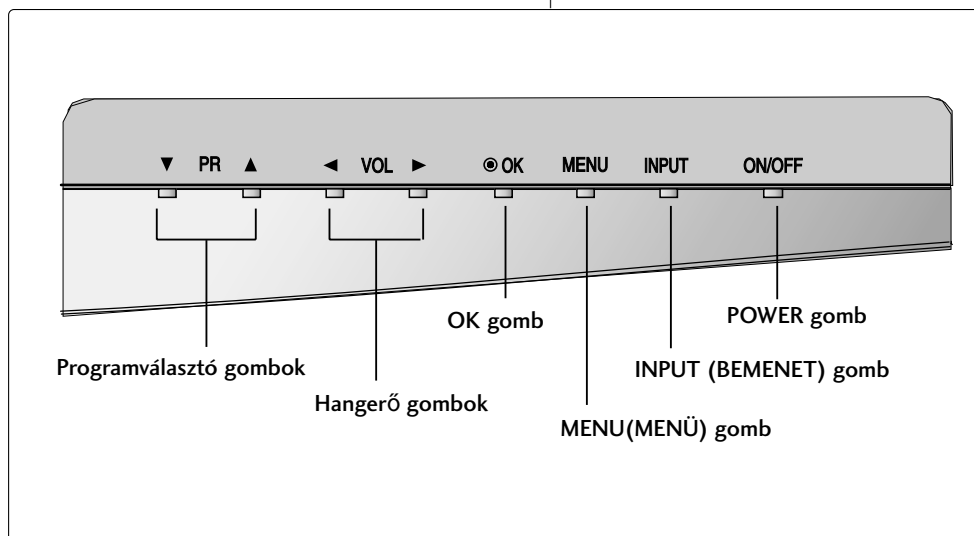

Csatlakozási lehetőségek

Az ábrán a 26LC2R*, 26LC3R*, 27LC2R* típusú készülék hátsó panele látható.

Hátsó csatlakozópanel

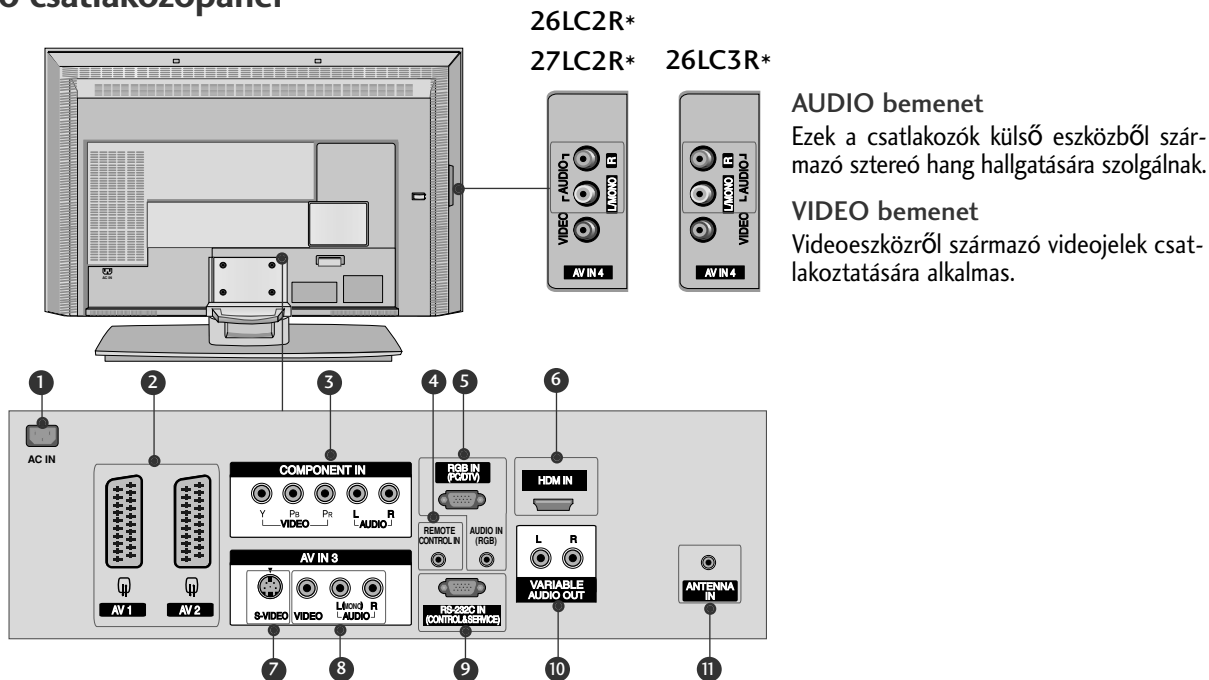

1 Tápkábel csatlakozója

Ez a TV-készülék váltóáramú táplálás segítségével működtethető. A névleges feszültség "A termék jellemzői" című oldalon található. A készüléket ne próbálja egyenáramú táplálással működtetni.

2 Euro Scart csatlakozó (AV1/AV2)

Csatlakoztassa a külső eszköz Scart bemenetét vagy kimenetét ezekhez a csatlakozókhoz.

3 Kompozit bemenet

A kompozit video-/audiojellel rendelkező eszközöket ezekhez a csatlakozókhoz csatlakoztassa.

4 Távirányító csatlakozója

Ide csatlakoztassa a vezetékes távirányítót.

5 RGB-/audiobemenet

Csatlakoztassa a számítógép monitorkimenetét a megfelelő bemeneti csatlakozóhoz.

6 HDMI bemenet

A HDMI-jelet HDMI-kábel segítségével csatlakoztassa a HDMI csatlakozóhoz.

7 S-Video bemenet

Az S-VIDEO eszköz S-Video kimenetét ide csatlakoztassa.

8 Audio-/videobemenet

Csatlakoztassa a külső eszköz audio-/videokimenetét ezekhez a csatlakozókhoz.

9 RS-232C BEMENETI CSATLAKOZÓ (VEZÉRLÉS&SZERVIZ)

Csatlakoztassa a vezérlőeszközök soros portját az RS-232C csatlakozóhoz

10 Szabályozható hangkimenet

Ide csatlakoztathatja a külső erősítőt vagy a surround hangrendszer mélysugárzóját.

11 Antennabemenet

Csatlakoztassa az antennajelet ehhez a csatlakozóhoz.

Csatlakozási lehetőségek

Az ábrán a 32LC2R*, 32LC25R*, 32LC3R*, 32LX2R*, 32LE2R*, 37LE2R*, 42LE2R* típusú készülék hátsó panelje látható.

Hátsó csatlakozópanel

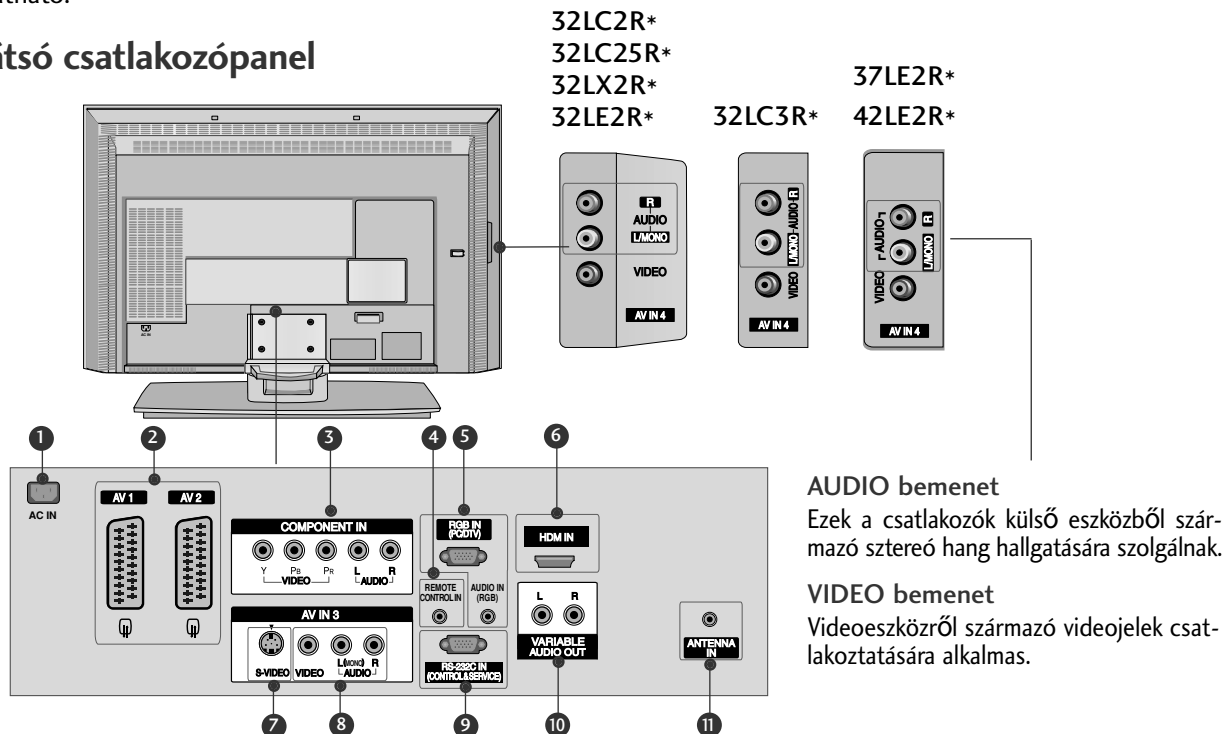

1 Tápkábel csatlakozója

Ez a TV-készülék váltóáramú táplálás segítségével működtethető. A névleges feszültség "A termék jellemzői" című oldalon található. A készüléket ne próbálja egyenáramú táplálással működtetni.

2 Euro Scart csatlakozó (AV1/AV2)

Csatlakoztassa a külső eszköz Scart bemenetét vagy kimenetét ezekhez a csatlakozókhoz.

3 Kompozit bemenet

A kompozit video-/audiojellel rendelkező eszközöket ezekhez a csatlakozókhoz csatlakoztassa.

4 Távirányító csatlakozója

Ide csatlakoztassa a vezetékes távirányítót.

5 RGB-/audiobemenet

Csatlakoztassa a számítógép monitorkimenetét a megfelelő bemeneti csatlakozóhoz.

6 HDMI bemenet

A HDMI-jelet HDMI-kábel segítségével csatlakoztassa a HDMI csatlakozóhoz.

7 S-Video bemenet

Az S-VIDEO eszköz S-Video kimenetét ide csatlakoztassa.

8 Audio-/videobemenet

Csatlakoztassa a külső eszköz audio-/videokimenetét ezekhez a csatlakozókhoz.

9 RS-232C BEMENETI CSATLAKOZÓ (VEZÉRLÉS&SZERVIZ)

Csatlakoztassa a vezérlőeszközök soros portját az RS-232C csatlakozóhoz

10 Szabályozható hangkimenet

Ide csatlakoztathatja a külső erősítőt vagy a surround hangrendszer mélysugárzóját.

11 Antennabemenet

Csatlakoztassa az antennajelel ehhez a csatlakozóhoz.

A távirányító gombjainak funkciói

A távirányító használatakor a távirányítót a TV-n lévő érzékelő felé irányítsa. A távirányító használatakor a távirányítót a TV-n lévő érzékelő felé irányítsa.



POWER Készülék bekapcsolása készenléti üzemmódból, illetve kikapcsolása készenléti üzemmódbba.

TV INPUT Visszatérés a tévézéshez bármelyik üzemmódból.

INPUT A gomb egyszeri megnyomására az ábrán látható módon megnyílik a képernyőn megjelenő (OSD) menü. A kívánt bemeneti forrás (TV, AV1, AV2, S-Video2, AV3, AV4 (kivéve 42PC3RV*, 42PC3RA*), Component, RGB, vagy HDMI) kiválasztásához nyomja meg a ▲ / ▼, majd az **OK** gombot.

ARC A kedvenc képformátum kiválasztása.

Fényerő A képernyő fényerejének beállítása.
beállítása A jelforrás váltása esetén a fényerő visszaáll az alapbeállításra.

PIP Az alkép váltása PIP (KÉP A KÉPBEN), DW (DUPLA ABLAK) vagy off (kikapcsolt) üzemmódbba.

SIZE Az alképernyő méretének beállítása.

POSITION A kisméretű képet mozgatja.

PIP PR - / + Az alképernyő bemeneti módjának kiválasztása.

PIP INPUT Az alkép bemeneti jelforrásának kiválasztása PIP/Dupla kép módban.

SZÍNES GOMBOK Ezek a gombok a Teletext funkcióhoz (csak TELETEXT funkcióval rendelkező készülékek esetében) vagy program-szerkesztéshez használhatók.

VIDEO-MAGNO/DVD-vezérlő gombok Bizonyos videomagnók és DVD-lejátszók vezérlése, miután megnyomta a DVD vagy a VCR üzemmódválasztó gombot.

EXIT Bármely menüpontban megnyomva elrejt az összes.

LIST Programlista megjelenítése.

MENU Menü kiválasztása.

I/II A hangkimenet bekapcsolása.

SLEEP Az alvó üzemmód időzítőjének beállítása.

BEVEZETÉS

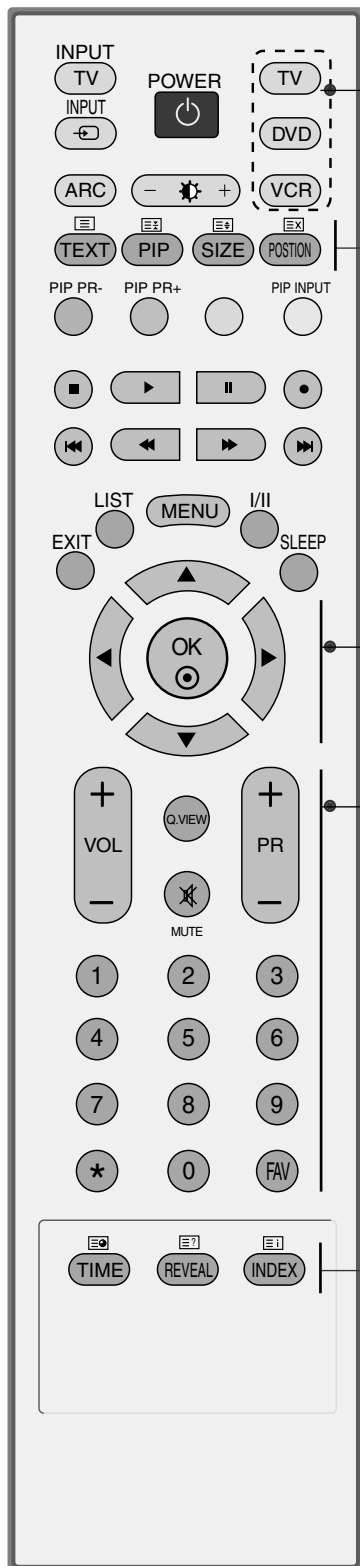

MODE A távirányító üzemmódjának kiválasztása.

1 TELETEXT GOMBOK Ezek a gombok a Teletext funkcióhoz használhatók. További tudnivalókat a 'Teletext' című részben olvashat.

1 NAVIGÁCIÓS GOMBOK (Fel/le/balra/jobbra) Segítségével navigálhat a képernyőn megjelenő menükben, és igényei szerint módosíthatja a rendszer beállításait.

OK

Beállítás elfogadása vagy az aktuális mód megjelenítése.

VOLUME +/- Hangerő beállítása.

Q.VIEW Visszalépés az előző programhoz.

MUTE Hang ki-, ill. bekapcsolása.

Programme +/- Program kiválasztása.

0~9 számgombok Program kiválasztása. Számozott menüelemek kiválasztása.

FAV Átvált a kiválasztott kedvenc programra.

* Nincs funkciója

Elemek behelyezése

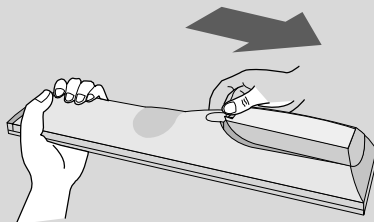

■ Nyissa ki a hátoldalon található elemtároló rekesz fedelét.

■ Helyezzen be két 1,5 voltos AA méretű ceruzaelemet a megfelelő polaritás figyelembevételével (figyelje a + és a - jeleket). Ne használjon együtt új és régi, használt elemeket.

ELHELYEZÉS

AZ ÁLLVÁNY FELÁLLÍTÁSA

- Ez a funkció nem minden típus esetén áll rendelkezésre.

1

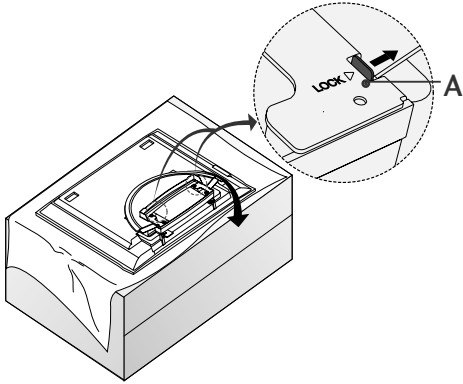

2

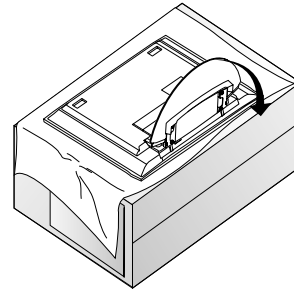

3

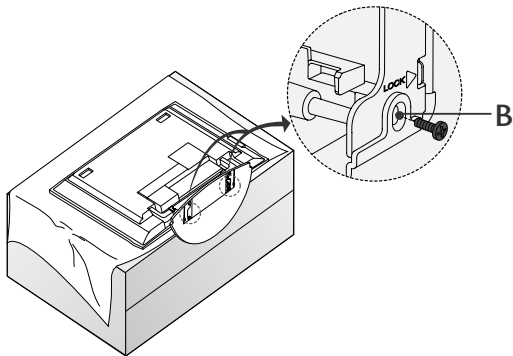

4

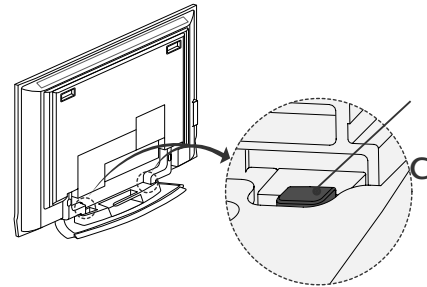

- Az 1. ábrán látható módon helyezze a készüléket a képernyővel lefelé egy párnára vagy puha felületre. Az állvány kinyitása előtt győződjön meg arról, hogy az állvány alján található két zár (A) ki van nyitva.
- A fenti 2–3. ábrán látható módon húzza ki az állványt. Az állvány kihajtása után helyezze be a csavarokat az állvány alján található lyukakba (B), és húzza meg őket.
- A kábeleknek a készülékhez történő csatlakoztatásakor ne oldja ki a zárat (C). Ellenkező esetben a készülék leeshet, ami súlyos személyi sérüléshez vagy a készülék komoly károsodásához vezethet.

! MEGJEGYZÉS

Az Ön készüléke némileg eltérhet az ábrákon láthatótól.

Az állvány becsukása tároláshoz

Távolítsa el a csavarokat az állvány alján található lyukakból (B). Ezután húzza ki a két kampót (D) az állvány aljából, majd hajtsa vissza az állványt a készülék hátuljába.

Az állvány behajtása után nyomja kifelé az állvány alján található két zárat (A).

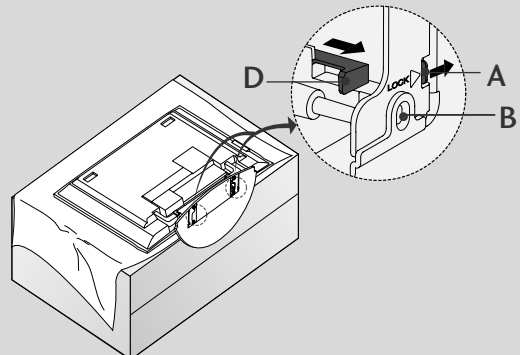

ELHELYEZÉS

AZ ÁLLVÁNY FELÁLLÍTÁSA (Csak a 26LC3R*, 32LC2R*, 32LC25R*, 32LE2R*)

- 1 Óvatosan helyezze a készüléket a képernyővel lefelé egy puha felületre, amely megóvjja a készüléket és a képernyőt a sérüléstől

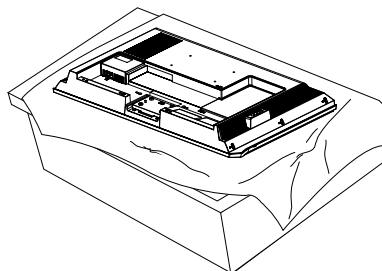

- 2 Helyezze az állványt a készülékre az ábrán látható módon.

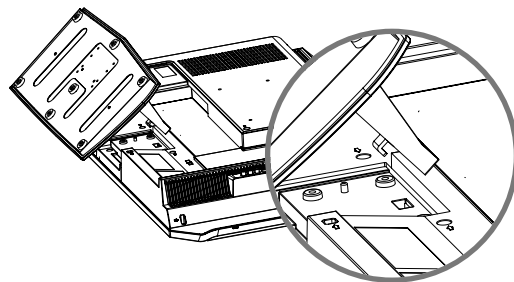

- 3 Csavarja be biztosan a négy csavart a készülék hátoldalán található lyukakba.

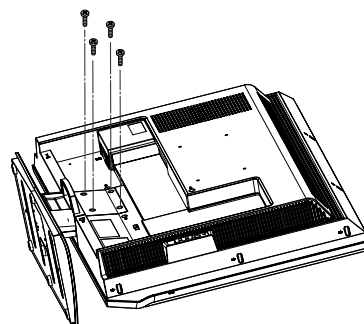

Alapvető csatlakozások (42PC1RV*, 42PC3RV*, 42PC3RA*)

- Ezek a modellek az állvány típusától függően kétféle kábelvezetési lehetőséggel rendelkeznek.

1. típusú állvány

A kábeleket az ábrán látható módon rendezze el.

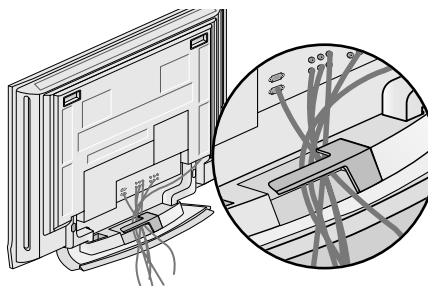

2. típusú állvány

- 1** Fogja meg a KÁBELVEZETŐT két kézzel, majd húzza ki az ábrán látható módon.

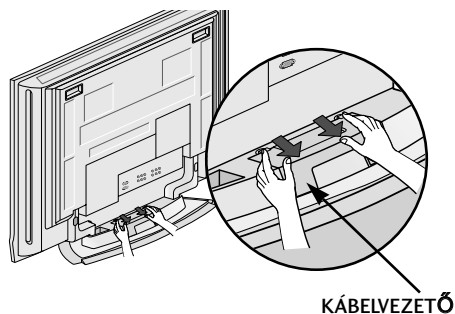

- 2** Csatlakoztassa a szükséges kábeleket.
További készülékek csatlakoztatásához lásd a Külső berendezés csatlakoztatása című részt.

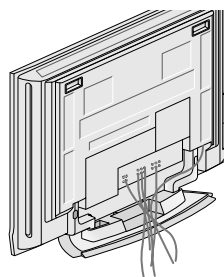

- 3** Helyezze fel ismét a KÁBELVEZETŐT az ábrán látható módon.

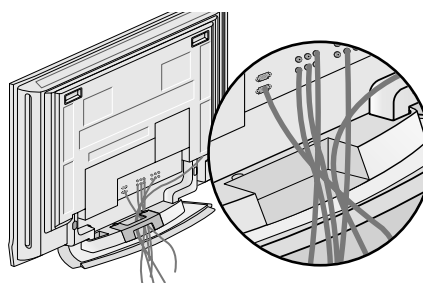

Alapvető csatlakozások

(Csak a 26LC2R*, 27LC2R*, 32LC2R*, 32LC25R*, 26LC3R*, 32LC3R*, 32LE2R*, 37LE2R*, 42LE2R*)

- 1 Csatlakoztassa a szükséges kábeleket. Miután megfelelően csatlakoztatta a kábeleket, helyezze el azokat a kábeltartóban.

További készülékek csatlakoztatásához lásd a Külső berendezés csatlakoztatása című részt.

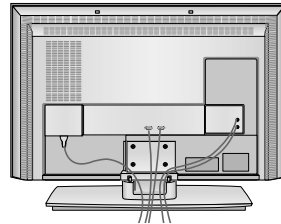

- 2 Helyezze fel a KÁBELVEZETŐT az ábrán látható módon.

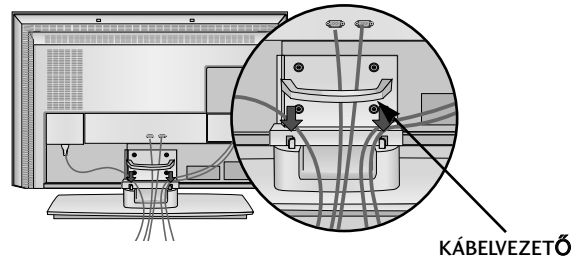

- 3 Fogja össze a kábeleket a mellékelt kábelkötözővel.

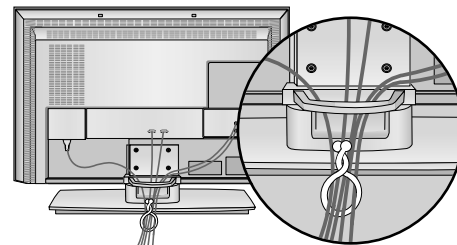

A kábelvezető eltávolítása Magasság

- Fogja meg a KÁBELVEZETŐT két kézzel, majd húzza felfelé.
- Fogja meg a KÁBELVEZETŐT két kézzel, majd húzza lefelé. (csak a 32LC3R*)

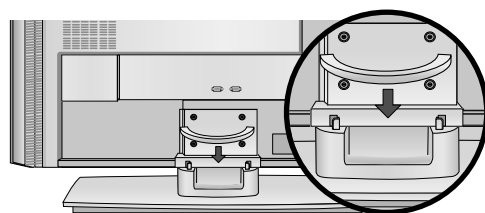
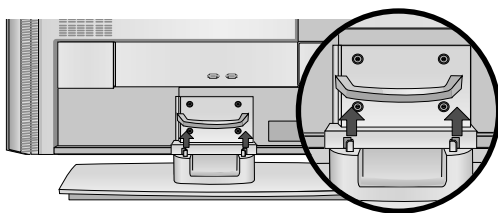

! MEGJEGYZÉS

- ▶ Ügyeljen arra, hogy a készüléket felemeléskor ne a KÁBELVEZETŐNÉL fogja meg.
- Ha a készülék leesik, az személyi sérüléshez vagy a készülék károsodásához vezethet.

Alapvető csatlakozások (32LX2R*)

- 1** Fogja meg a fedőlapot két kézzel, majd húzza hátrafelé.

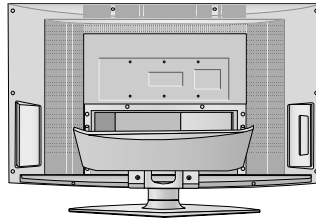

- 2** Csatlakoztassa a szükséges kábeleket.
További készülékek csatlakoztatásához lásd a Külső berendezés csatlakoztatása című részt.

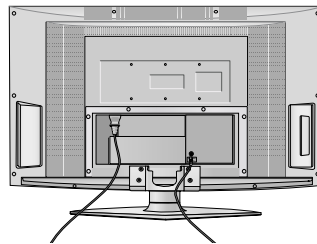

- 3** Fogja össze a kábeleket a mellékelt kábelköztözővel.

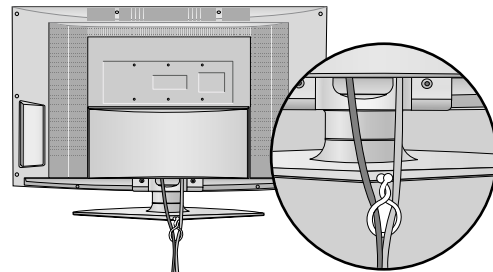

Elforgatható állvány (32LX2R*)

A TV az állványon balra és jobbra is elforgatható 30 fokos szögben, így könnyen beállítható az optimális látószög.

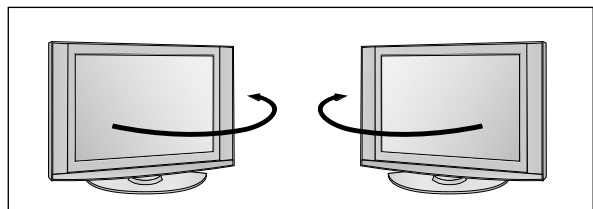

ELHELYEZÉS

- A TV-készülék számos módon elhelyezhető, például falra, asztalra stb.
- A TV-készüléket vízszintes felszerelésre alkalmas.

FÖLDELÉS

Az esetleges áramütés elkerülése érdekében győződjön meg arról, hogy a földkábel csatlakoztatva van. Ha a földelés semmilyen módon nem lehetséges, szakképzett villanyszerelővel építtessen be külön megszakítót. Ne kísérelje meg a készülék földelését telefonkábelhez, villámhárítóhoz vagy gázcsőhöz való csatlakoztatással.

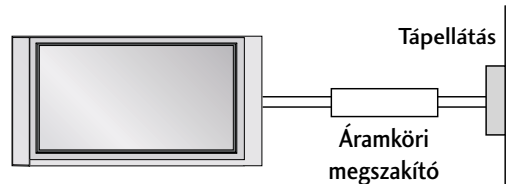

A készülék elhelyezése a talpon

A megfelelő szellőzés érdekében a készülék minden oldalán hagyjon szabadon legalább 10 centiméternyi helyet.

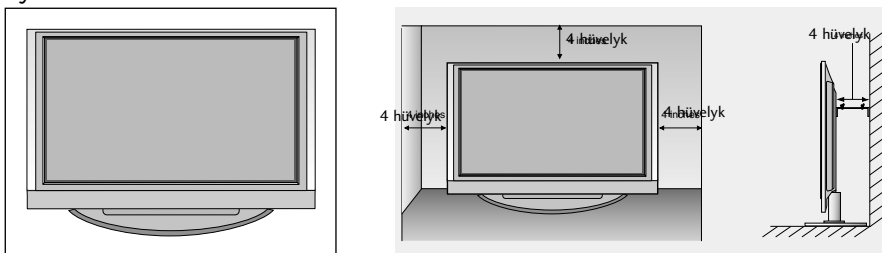

Falra szerelés: vízszintes felszerelés

A megfelelő szellőzés érdekében a készülék minden oldalán hagyjon szabadon legalább 10 centiméternyi helyet. A felszereléssel kapcsolatos részletes információt az értékesítőtől kaphat, lásd a külön rendelhető dönthető fali tartókonzol fel- szerelési és beállítási útmutatóját.

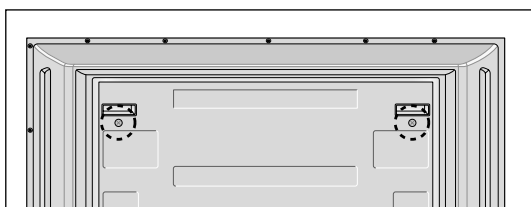
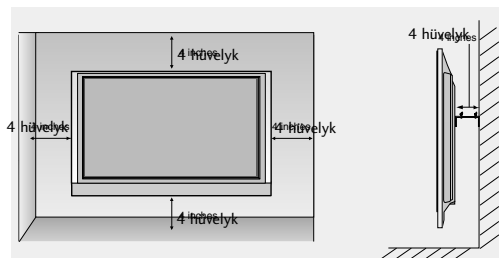
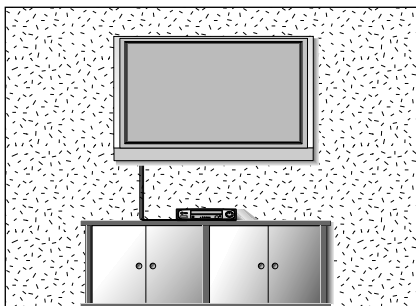

<Csak a 42PC1RV*, 42PC3RV*, 42PC3RA* típus esetén>

A fali tartókonzol felszerelése előtt távolítsa el a készülék hátoldalának két csavarját.

Hogyan kell a falhoz erősíteni az összeszerelt terméket, hogy védje a készüléket a felborulástól

- A készüléket a falhoz közel állítsa fel, hogy fel ne boruljon, amikor hátrafelé nyomják.
- Az alábbi utasítások alapján a terméket biztonságosabb módon használhatja, mivel ha ilyen módon rögzíti a terméket a falhoz, akkor a termék nem borul fel, ha előre húzzák. Megakadályozza, hogy a termék előre zuhanjon, és személyi sérülést okozzon. Annak is elejét veszi, hogy a termék megsérüljön a leesés következtében. Ügyeljen arra, hogy gyerekek ne mászhassanak fel a termékre, és ne lóghassanak rajta.

PLAZMA TV-TÍPUSOK

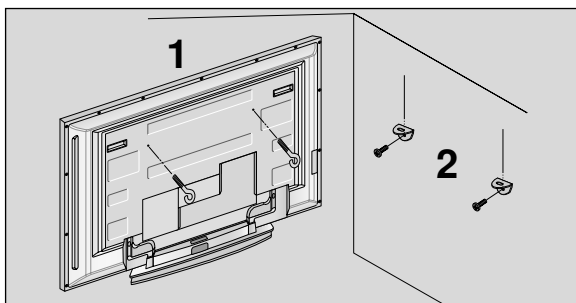

LCD TV-TÍPUSOK

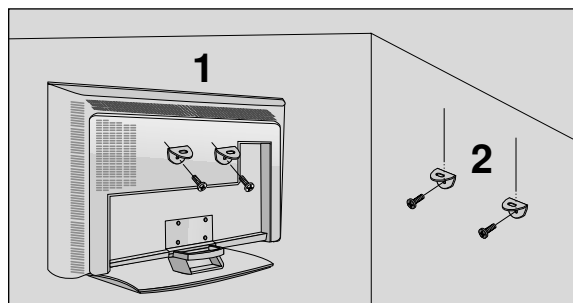

- 1 A szemes csavarok vagy a TV-konzolok és a csavarok segítségével rögzítse a terméket a falhoz az ábrán látható módon. (Ha a készülékben a csavarok a szemes csavarok helyén találhatóak, a szemes csavarok behelyezése előtt tekerje ki a csavarokat.) * Helyezze be a szemes csavarokat vagy a TV-konzolokat és a csavarokat a felső csavarnyílásokba, majd szorosan húzza meg őket.
- 2 Rögzítse a fali konzolokat a falra a csavarokkal (a csavarok nem tartozéka a készüléknek, külön kell őket megvásárolni). A falra szerelt konzolokat azonos magasságba szerelje fel.

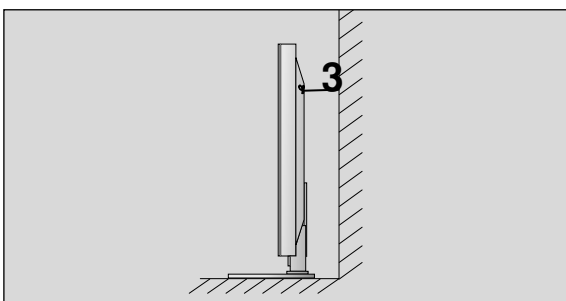

- 3 Erős kötelet használjon a termék lekötésére (nem tartozéka a készüléknek, külön kell megvásárolni). Biztonságosabb, ha úgy rögzíti a kötelet, hogy az vízszintes legyen a fal és a termék között.

! MEGJEGYZÉS

- ▶ A termék áthelyezése előtt, először a köteleket oldja ki.
- ▶ A termékhez a méretéhez és súlyához elegendően nagy és szilárd tartót vagy szekrényt használjon.
- ▶ A termék biztonságos használatához győződjön meg arról, hogy a falra szerelt konzol magassága megegyezik a termékével.

CSATLAKOZTATÁS ÉS BEÁLLÍTÁS

- A készülékek károsodásának elkerülése érdekében soha ne csatlakoztassa egyetlen berendezés tápkábelét sem addig, amíg nem végzett az összes készülék csatlakoztatásával.

Antenna csatlakoztatása

- Az optimális képminőség érdekében állítsa be az antenna irányát.
- Az antennakábel és az átalakító nem a készülék tartozéka.

Többlakásos épületek
(Csatlakozás fali antennacsatlakozóhoz)



Fali antennacsatlakozó



VHF-antenna
UHF-antenna

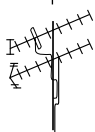

Kültéri antenna



Családi házak
(Csatlakozás a kültéri antenna fali csatlakozójához)

RF koaxiális kábel (75 ohm)



A rögzítéshez fordítsa el az
óramutató járásával
megegyező irányba.

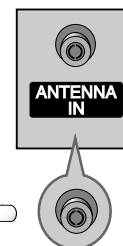

- Azokon a helyeken, ahol gyengébb a vétel, a jobb képminőség érdekében a jobb oldali ábrán látható módon csatlakoztasson jelerősítőt az antennához.
- Ha a jelet meg kívánja osztani két készülék között, a csatlakoztatáshoz használjon antenna-elosztót.

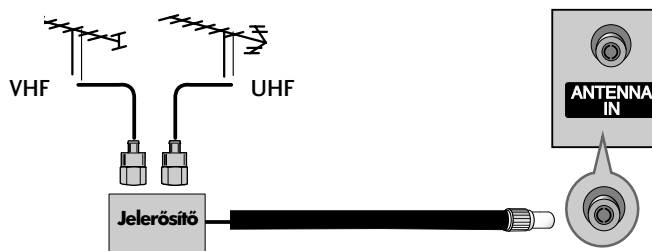

Videomagnó beállítása

- A képzaj (interferencia) elkerülésének érdekében hagyjon megfelelő távolságot a videomagnó és a televízió között.
- Az állókép például videomagnóból származhat. A 4:3 arányú képformátum használata esetén előfordulhat, hogy az állókép később is látható marad a képernyő szélén.

Antennakábellel csatlakoztatva

- 1 Csatlakoztassa a videomagnó **ANT OUT** csatlakozóját a készülék **ANTENNA IN** bemenetéhez.
- 2 Csatlakoztassa az antennakábelt a videomagnó **ANT IN** csatlakozójához.
- 3 Nyomja meg a videomagnó **PLAY (LEJÁTSZÁS)** gombját, majd állítsa be a megfelelő csatornát a készüléken.

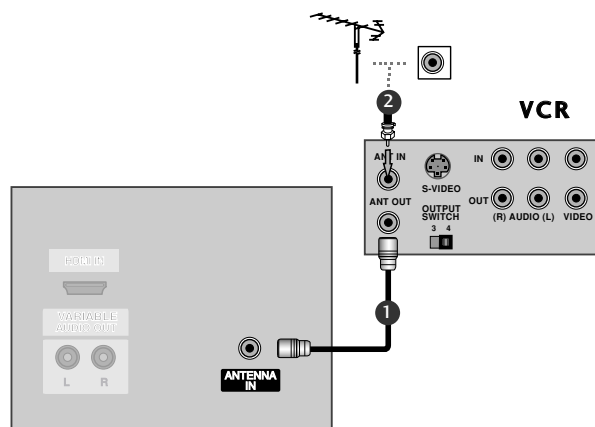

RCA-kábellel csatlakoztatva

- 1 Kösse össze a videomagnó és a TV-készülék AUDIO/VIDEO csatlakozóit a megfelelő kábellel. A csatlakozók színeinek egyezniük kell. (Videó = sárga, bal audió = fehér, jobb audió = vörös)
- 2 Helyezzen egy kazettát a videomagnóba, majd nyomja meg a videomagnó **PLAY (LEJÁTSZÁS)** gombját. (További tudnivalók a videomagnó használati útmutatójában találhatók.)
- 3 A távirányító **INPUT (BEMENET)** gombjával válassza ki az **AV3** bemeneti jelforrást.
- Ha a videomagnót az első **AV IN 4** aljzathoz csatlakoztatta, válassza ki az **AV4** bemeneti jelforrást. (kivéve 42PC3RV*, 42PC3RA*)

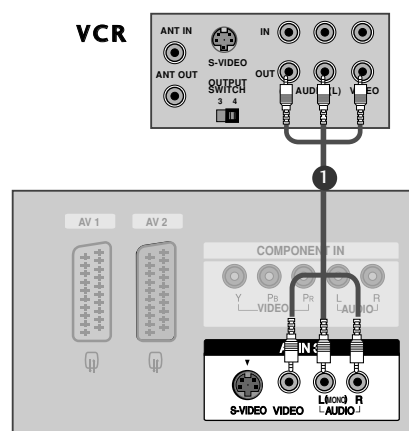

! MEGJEGYZÉS

- ▶ Ha monó videomagnóval rendelkezik, csatlakoztassa a lejátszóból kiinduló hangkábelt a készülék **AUDIO L/MONO** csatlakozójához.

CSATLAKOZTATÁS ÉS BEÁLLÍTÁS

Videomagnó beállítása

Scart-kábellel csatlakoztatva

- 1** Csatlakoztassa a videomagnó Scart csatlakozóját a készülék **AV1** Scart csatlakozójához.
- 2** Helyezzen egy kazettát a videomagnóba, majd nyomja meg a videomagnó **PLAY (LEJÁTSZÁS)** gombját. (További tudnivalók a videomagnó használati útmutatójában találhatók.)
- 3** A távirányító **INPUT (BEMENET)** gombjával válassza ki az **AV1** bemeneti jelforrást.
- Ha a videomagnót az **AV2** Scart aljzathoz csatlakoztatta, válassza ki az **AV2** bemeneti jelforrást.

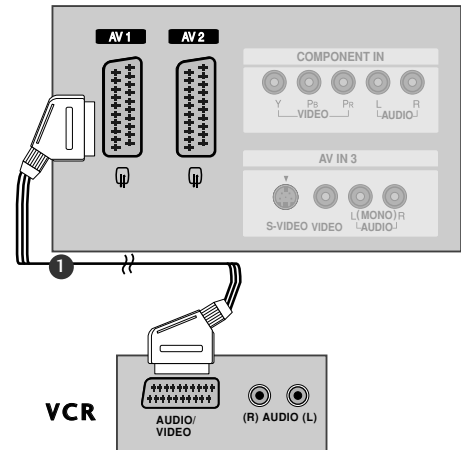

! MEGJEGYZÉS

- ▶ Ha S-VIDEO (Y/C) jel érkezik az Euro scart 2 csatlakozón (AV2) keresztül, S-Video2 módba kell váltani.
- ▶ Euro scart kábel használata esetén árnyékolt Euro scart kábelt kell használnia.

Csatlakoztatás S-Video kábellel

- 1** Csatlakoztassa a videomagnó S-VIDEO kimenetét a készülék S-VIDEO bemenetéhez. A képminőség így jobb lesz, mint a hagyományos kompozit bemenet (RCA-kábel) használata esetén.
- 2** Csatlakoztassa a videomagnó audiókimeneteit a készülék AUDIO bemeneti csatlakozóihoz.
- 3** Helyezzen egy kazettát a videomagnóba, majd nyomja meg a videomagnó **PLAY (LEJÁTSZÁS)** gombját. (További tudnivalók a videomagnó használati útmutatójában találhatók.)
- 4** A távirányító **INPUT (BEMENET)** gombjával válassza ki az **AV3** bemeneti jelforrást.

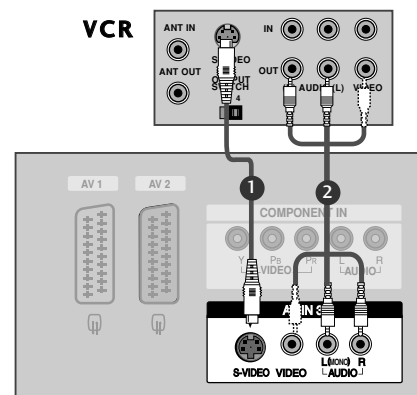

! MEGJEGYZÉS

- ▶ Ha az S-VIDEO és a VIDEO csatlakozó egyidejűleg S-VHS videomagnóhoz csatlakozik, jel csak az S-VIDEO csatlakozó segítségével fogható.

Külső AV-forrás beállítása

- 1** Kösse össze a videomagnó és a TV-készülék **AUDIO /VIDEO** csatlakozóit a megfelelő kábellel. A csatlakozók színeinek egyezniük kell. (Videó = sárga, bal audió = fehér, jobb audió = vörös)
- 2** A távirányító **INPUT (BEMENET)** gombjával válassza ki az **AV4** bemeneti jelforrást. (kivéve 42PC3RV*, 42PC3RA*)
 - Ha a videomagnót az első **AV IN 3** aljzathoz csatlakoztatta, válassza ki az **AV3** bemeneti jelforrást.
- 3** Kapcsolja be a csatlakoztatott külső berendezést. További tudnivalókat a külső berendezés használati útmutatójában talál.

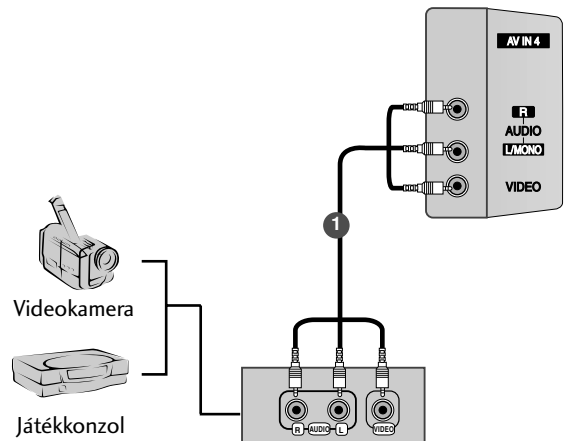

CSATLAKOZTATÁS ÉS BEÁLLÍTÁS

DVD beállítása

Kompozit kábellel csatlakoztatva

- 1 Csatlakoztassa a DVD videokimeneteit (Y, Pb, Pr) a készülék **COMPONENT IN VIDEO** (Y, Pb, Pr) bemeneteihez.
- 2 Csatlakoztassa a DVD audiókimeneteit a készülék **COMPONENT IN AUDIO** bemeneti csatlakozóihoz.
- 3 Kapcsolja be a DVD-lejátszót, majd helyezzen be egy DVD-lemezt.
- 4 A távirányító **INPUT** (BEMENET) gombjával válassza ki az **Component** bemeneti jelforrást.
- 5 A DVD-lejátszó működéséről további tudnivalókat a lejátszó használati útmutatójában talál.

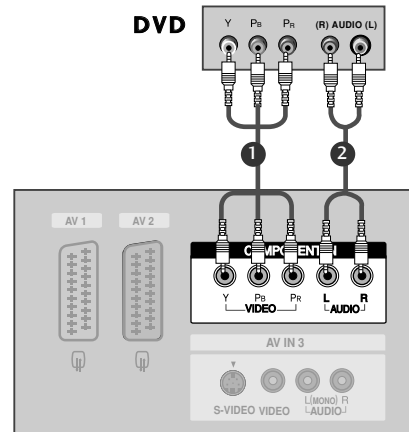

! MEGJEGYZÉS

► Kompozit bemeneti csatlakozók

A jobb képminőség érdekében az alábbi táblázatban látható módon csatlakoztassa a DVD-lejátszót a kompozit bemenetekhez.

Kompozit csatlakozók a TV-n	Y	Pb	Pr
Videokimeneti csatlakozók a DVD-lejátszón	Y	Pb	Pr
	Y	B-Y	R-Y
	Y	Cb	Cr
	Y	Pb	Pr

Scart-kábellel csatlakoztatva

- 1 Csatlakoztassa a DVD Scart csatlakozóját a készülék **AV1** Scart csatlakozójához. Kérjük, használjon árnyékolt Scart-kábelt.
- 2 Kapcsolja be a DVD-lejátszót, majd helyezzen be egy DVD-lemezt.
- 3 A távirányító **INPUT** (BEMENET) gombjával válassza ki az **AV1** bemeneti jelforrást.
 - Ha a videomagnót az **AV2** Scart aljzathoz csatlakoztatta, válassza ki az **AV2** bemeneti jelforrást.

! MEGJEGYZÉS

- Árnyékolt SCART-kábelt használjon.

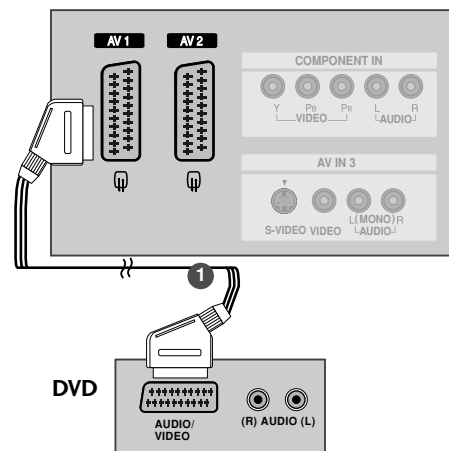

Csatlakoztatás S-Video kábellel

- 1 Csatlakoztassa a DVD S-VIDEO kimenetét a készülék **S-VIDEO** bemenetéhez.
- 2 Csatlakoztassa a DVD audiokimeneteit a készülék **AUDIO** bemeneti csatlakozóihoz.
- 3 Kapcsolja be a DVD-lejátszót, majd helyezzen be egy DVD-lemezt.
- 4 A távirányító **INPUT (BEMENET)** gombjával válassza ki az **AV3** bemeneti jelforrást.
- 5 A DVD-lejátszó működéséről további tudnivalókat a lejátszó használati útmutatójában talál.

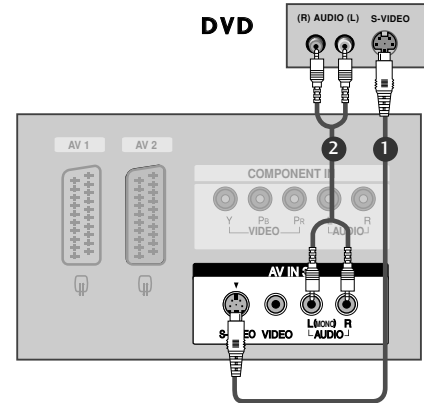

Csatlakoztatás HDMI-kábellel

- 1 Csatlakoztassa a DVD HDMI-kimenetét a készülék **HDMI IN** csatlakozójához.
- 2 A távirányító **INPUT (BEMENET)** gombjával válassza ki az **HDMI** bemeneti jelforrást.
- 3 A DVD-lejátszó működéséről további tudnivalókat a lejátszó használati útmutatójában talál.

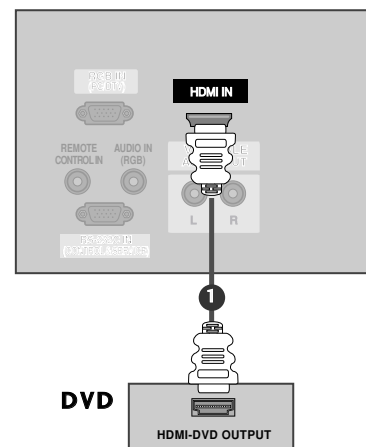

! MEGJEGYZÉS

- ▶ A TV a HDMI-kábelen keresztül képes a kép- és hangjel egyidejű fogadására.
- ▶ Ha a DVD támogatja az automatikus HDMI-üzemmódot, a DVD kimeneti felbontása automatikusan 1280x720 képpont lesz.
- ▶ Ha a DVD nem támogatja az automatikus HDMI-üzemmódot, be kell állítani a megfelelő kimeneti felbontást. A legjobb képminőség érdekében a DVD kimeneti felbontását állítsa 1280x720 képpontos értékre.

CSATLAKOZTATÁS ÉS BEÁLLÍTÁS

STB beállítása

Kompozit kábellel csatlakoztatva

- 1 Csatlakoztassa a DVD videokimeneteit (Y, P_B, P_R) a készülék **COMPONENT IN VIDEO** (Y, P_B, P_R) bemeneteihez.
- 2 Csatlakoztassa a DVD audiókimeneteit a készülék **COMPONENT IN AUDIO** bemeneti csatlakozóihoz.
- 3 Kapcsolja be a digitális set-top box egységet.
(A pontos tudnivalókat a digitális set-top box kézikönyvében találhatja meg.)
- 4 A távirányító **INPUT (BEMENET)** gombjával válassza ki az **Component** bemeneti jelforrást.

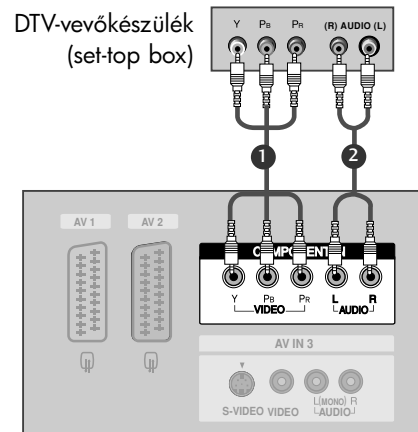

! NOTE

Jel	Component	RGB-DTV	HDMI
480i/576i	Igen	Nem	Nem
480p/576p/720p/1080i	Igen	Igen	Igen

HDMI - DVI kábellel csatlakoztatva

- 1 Csatlakoztassa a digitális set-top box DVI kimenetét a készülék **HDMI IN** csatlakozójához.
- 2 Csatlakoztassa a set-top box audió kimeneteit a készülék **AUDIO (RGB)** csatlakozójához.
- 3 Kapcsolja be a digitális set-top box egységet.
(A pontos tudnivalókat a digitális set-top box kézikönyvében találhatja meg.)
- 4 A távirányító **INPUT (BEMENET)** gombjával válassza ki az **HDMI** bemeneti jelforrást.

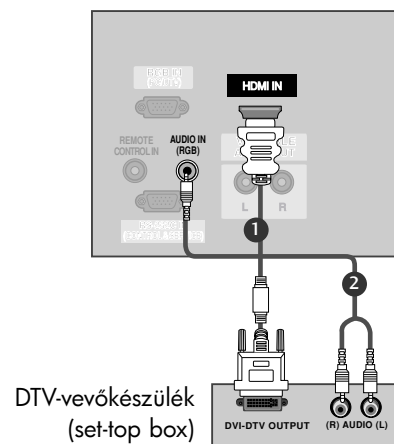

! MEGJEGYZÉS

- ▶ Ha a digitális set-top box egység rendelkezik DVI-kimenettel, és nem rendelkezik HDMI-kimenettel, az audiocsatlakozást külön kell megoldani.
- ▶ Ha a digitális set-top box egység támogatja az automatikus DVI-üzemmódot, az egység kimeneti felbontása automatikusan 1280x720 képpont lesz.
- ▶ Ha a digitális set-top box egység nem támogatja az automatikus DVI-üzemmódot, be kell állítani a megfelelő kimeneti felbontást. A legjobb képminőség érdekében a digitális set-top box egység kimeneti felbontását állítsa 1280x720 képpontos értékre.

Csatlakoztatás 15 tűs D-sub kábellel

- 1 Csatlakoztassa a digitális set-top box RGB-kimenetét a készülék **RGB IN (PC/DTV)** csatlakozójához.
- 2 Csatlakoztassa a set-top box audiokimeneteit a készülék **AUDIO IN (RGB)** csatlakozójához.
- 3 Kapcsolja be a digitális set-top box egységet. (A pontos tudnivalókat a digitális set-top box kézikönyvében találhatja meg.)
- 4 A távirányító **INPUT (BEMENET)** gombjával válassza ki az **RGB-DTV** bemeneti jelforrást.

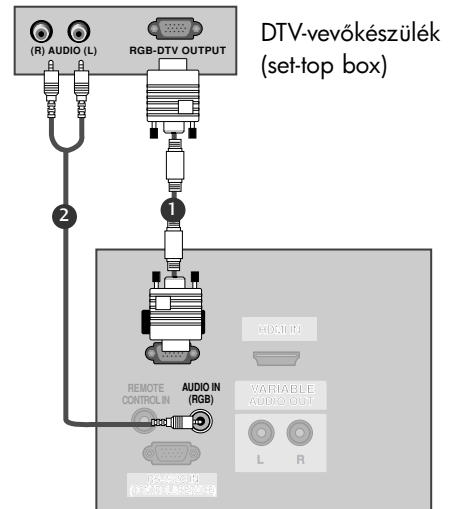

Csatlakoztatás HDMI-kábellel

- 1 Csatlakoztassa a digitális set-top box HDMI kimenetét a készülék **HDMI IN** csatlakozójához.
- 2 A távirányító **INPUT (BEMENET)** gombjával válassza ki az **HDMI** bemeneti jelforrást.
- 3 Kapcsolja be a digitális set-top box egységet. (A pontos tudnivalókat a digitális set-top box kézikönyvében találhatja meg.)

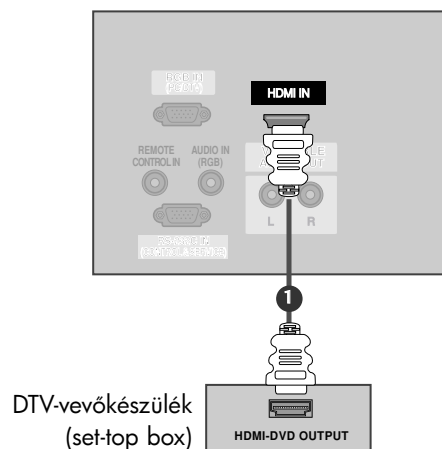

! MEGJEGYZÉS

- ▶ A TV a HDMI-kábelen keresztül képes a kép- és hangjel egyidejű fogadására.
- ▶ Ha a digitális set-top box egység támogatja az automatikus HDMI-üzemmódot, az egység kimeneti felbontása automatikusan 1280x720 képpont lesz.
- ▶ Ha a digitális set-top box egység nem támogatja az automatikus HDMI-üzemmódot, be kell állítani a megfelelő kimeneti felbontást. A legjobb képminőség érdekében a digitális set-top box egység kimeneti felbontását állítsa 1280x720 képpontos értékre.

CSATLAKOZTATÁS ÉS BEÁLLÍTÁS

Számítógép beállítása

- Ez a TV-készülék Plug and Play lehetőséggel rendelkezik, ami azt jelenti, hogy a számítógép automatikusan beállítja magát a készülék beállításaihoz.

Csatlakoztatás 15 tűs D-sub kábellel

- 1 Csatlakoztassa a számítógép RGB-kimenetét a készülék **RGB IN (PC/DTV)** csatlakozójához.
- 2 Csatlakoztassa a számítógép audiokimeneteit a készülék **AUDIO IN (RGB)** csatlakozójához.
- 3 Kapcsolja be a számítógépet és a készüléket.
- 4 A távirányító **INPUT (BEMENET)** gombjával válassza ki az **RGB [PC]** bemeneti jelforrást.

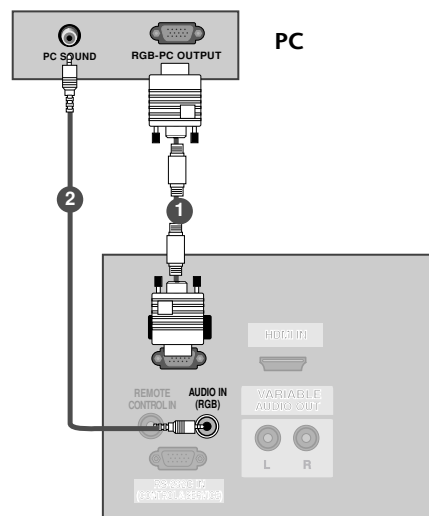

! MEGJEGYZÉS

- 1 Ha igazán élénk képet és hangot szeretne, csatlakoztasson számítógépet a készülékhez.
- 2 Kerülje az állóképek hosszabb időn keresztül megjelenítését a készülék képernyőn. Előfordulhat, hogy a hosszabb időn keresztül megjelenített kép tartós nyomot hagy a képernyőn, ezért ha lehetséges, használjon képernyőkímélőt.
- 3 Csatlakoztassa a számítógépet a készülék RGB INPUT (PC INPUT) bemenetéhez, majd a megfelelő módon módosítsa a számítógép kimeneti felbontását.
- 4 Elképzelhető, hogy PC módban némely felbontás, függőleges minta, kontraszt- vagy fényerő-beállítás esetén képzaj jelentkezik. Ha ez előfordulna, állítson be a számítógépen másik felbontást, módosítsa a frissítési frekvencia értékét, vagy a menü segítségével változtassa meg a fényerő és a kontraszt beállítását, amíg a kép tiszta nem lesz. Ha a számítógép videokártyájának frissítési frekvenciája nem módosítható, cserélje ki a számítógép videokártyáját, vagy kérjen segítséget a videokártya gyártójától.
- 5 A vízszintes és a függőleges frekvencia bemeneti szinkronizálása külön történik.
- 6 PC módban a 42PC1RV*, 42PC3RV* típus esetén 640x480 képpontos felbontást és 60 Hz-es frissítési frekvenciát, a 26LC2R*, 27LC2R*, 32LC2R*, 32LC25R*, 26LC3R*, 32LC3R*, 32LX2R*, 32LE2R*, 37LE2R*, 42LE2R* típus esetén pedig 1360x768 képpontos felbontást és 60 Hz-es frissítési frekvenciát javasolunk, a 42PC3RA* típus esetén pedig 1024x768 képpontos felbontást és 60 Hz-es frissítési frekvenciát javasolunk. Ezek a beállítások biztosítják a legjobb képminőséget.
- 7 Ha a számítógép felbontása az SXGA felbontásnál magasabb, a készüléken nem jelenik meg kép.
- 8 Csatlakoztassa a számítógép audiokábelét a készülék Audio bemeneti csatlakozójához. (A készüléknek az audiokábelek nem tartozékai.)
- 9 Ha túl hosszú RGB-PC kábelt használ, előfordulhat, hogy zajos lesz a kép. 5 méternél rövidebb kábel használata ajánlott. Ez biztosítja a legjobb képminőséget.

Választható képernyő-felbontás

(RGB [PC] módban)

(26LC2R*/ 27LC2R*/ 32LC2R*/ 32LC25R*/ 26LC3R*/
32LC3R*/ 32LX2R*/ 32LE2R*/ 37LE2R*/ 42LE2R*/
42PC3RA*)

Felbontás	Vízszintes frekvencia (kHz)	Függőleges frekvencia (Hz)
640x350	31,5	70,8
720x400	31,5	70,8
640x480	31,5	59,9
800x600	37,9	60,3
1024x768	48,4	60,0
1280x768	47,8	59,9
1360x768	47,7	59,8
1366x768	47,7	59,8

Választható képernyő-felbontás

(RGB [PC] módban)

(42PC1RV*/ 42PC3RV*)

Felbontás	Vízszintes frekvencia (kHz)	Függőleges frekvencia (Hz)
640x350	31,5	70,8
720x400	31,5	70,8
640x480	31,5	59,9
848x480	31,5	60,0
852x480	31,5	60,0
800x600	37,9	60,3
1024x768	48,4	60,0

CSATLAKOZTATÁS ÉS BEÁLLÍTÁS

A készülék be/kikapcsolása

Ha a TV-t bekapcsolja, használhatja a szolgáltatásait.

A TV bekapcsolása

- 1 Elsőként csatlakoztassa megfelelően a tápkábelt.
Ekkor a TV készenléti üzemmódba kapcsol.
 - Készenléti üzemmódban a TV bekapcsolásához nyomja meg a ϕ /I, az **INPUT**(BEMENET) vagy a **PR** \blacktriangle / \blacktriangledown gombok egyikét a készüléken, illetve a **POWER** (TÁPELLÁTÁS), a **TV**, az **INPUT**(BEMENET), a **PR** +/- vagy a 0~9 számgombok egyikét a távirányítón, ekkor a TV bekapcsol.

Hangerő beállítása

- 1 A hangerő beállítását a **VOL +/-** gomb megnyomásával végezheti el.
- 2 A hang elnémításához nyomja meg a **MUTE** (NÉMÍTÁS) gombot.
- 3 A némítást a **MUTE** (NÉMÍTÁS), a **VOL +/-**, az **I/II** vagy az **SSM** gomb megnyomásával szüntetheti meg.

Programválasztás

- 1 A kívánt programszámot a **PR +/-** vagy a számgombok használatával választhatja ki.



! MEGJEGYZÉS

- ▶ Ha hosszabb időre elutazik otthonról, húzza ki a tápdugót a fali aljzatból.

Nyelv-/országválasztás a képernyőn megjelenő menüben

Az üzembe helyezési útmutató menü a TV első bekapcsolásakor jelenik meg a képernyőn.

- 1 Nyomja meg a ▲ / ▼ / ◀ / ▶ gombot, majd a megfelelő nyelv kiválasztásához nyomja meg az **OK** gombot.
- 2 Nyomja meg a ▲ / ▼ / ◀ / ▶ gombot, majd az ország kiválasztásához nyomja meg az **OK** gombot.

* Ha módosítani szeretné a kiválasztott országot vagy nyelvet.

- 1 Nyomja meg a **MENU** gombot, majd a ▲ / ▼ gomb segítségével válassza ki a **Speciális** menüt.
- 2 A **Nyelv (Language)** lehetőséget a ▶, majd a ▲ / ▼ gomb megnyomásával választhatja ki. A menüpontokat a kívánt nyelven jelenítheti meg a képernyőn. A **Ország** lehetőséget a ▶, majd a ▲ / ▼ gomb megnyomásával választhatja ki..
- 3 Nyomja meg a ▶ gombot, majd a megfelelő nyelv és ország kiválasztásához használja a ▲ / ▼ gombot.
- 4 Nyomja meg a **OK** gombot.
- 5 A normál TV nézethez való visszatéréshez nyomja meg a **EXIT** gombot.

! MEGJEGYZÉS

- ▶ Ha az üzembe helyezéskor a **Üzembe helyezés**-ből nem az **EXIT** gomb megnyomásával lép ki, vagy nem várja meg az OSD (képernyőmenü) automatikus leidőzítését, akkor az a készülék újbóli bekapcsolásakor ismét megjelenik.
- ▶ Ha az országválasztás nem megfelelő, akkor előfordulhat, hogy a teletext nem megfelelően jelenik meg a képernyőn és a teletext kezelésével is problémák adódhatnak.
- ▶ A **Üzembe helyezés** már arab és héber nyelven is olvasható azokban az **Ország**, ahol ezeket a nyelveket használják.

SPECIÁLIS FUNKCIÓK

A PIP (KÉP A KÉPBE)

A PIP mód lehetővé teszi 2 különböző bemenet (képforrás) egyidejű megjelenítését a tévéképernyőn. Az egyik képforrás nagyban jelenik meg, a másik pedig egy kisebb beágyazott képben.

A PIP funkció Component (Kompozit), HDMI, RGB módban használható. (Component [Kompozit], HDMI, RGB módban nem állítható be a 480i/576i felbontás.)

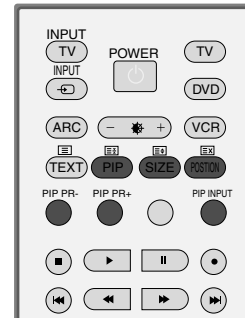

PIP használata

Az alkép eléréséhez nyomja meg a **PIP** gombot. A PIP többszöri lenyomásával végigléptethet az alábbi PIP-beállításokon. PIP módban a főkép hangja hallatszik. Cserélje ki a fő- és az alképet, ha az alkép hangját szeretné hallani.

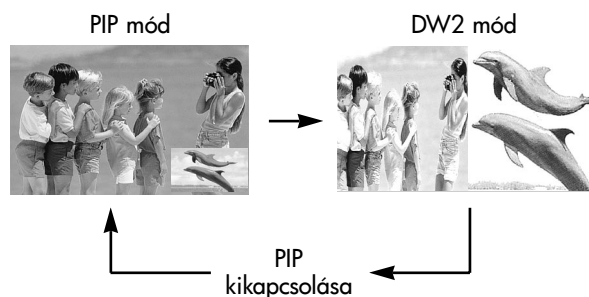

Programválasztás az alképhez

Nyomja meg a **PIP PR +/-** gombokat az alképhez a megfelelő program kiválasztásához. A kiválasztott program száma megjelenik a főkép programszáma alatt.

Bemeneti jelforrás választása az alképhez

Az alkép bemeneti forrásának kiválasztásához nyomja meg a **PIP INPUT** (PIP BEMENET) gombot. A **PIP INPUT** (PIP BEMENET) gomb minden megnyomásakor az alképhez a következő bemeneti forrás jelenik meg. (Az funkció TV, AV1 (Video), AV2, S-Video2, AV3, AV4 módban használható.)

Alkép méretének beállítása (csak PIP módban)

Az alkép kívánt méretének beállításához nyomja meg egymás után többször a **SIZE** (MÉRET) gombot.

Alkép mozgatása (csak PIP módban)

Az alkép kívánt helyzete a **POSITION** (HELYZET) gomb ismételt megnyomásával állítható be. Az alkép az óramutató járásával megegyező irányban mozog.

TELETEXT

Ez a funkció nem minden országban áll rendelkezésre.

A Teletext (vagy TOP text) egy külön rendelhető opció, ezért a teletext-adást csak a teletext rendszerrel rendelkező készülékek tudják fogni.

A teletext a legtöbb tévéállomásnál egy ingyenesen közvetített szolgáltatás, amely folyamatosan friss híreket, időjárás-jelentést, televízió-programot, részvényárfolyamokat és egyéb információkat jelenít meg.

Tévékészüléke teletext-dekódere támogatja a SIMPLE, a TOP és a FASTEXT rendszert. A SIMPLE (normál teletext) rendszer több oldalból áll, melyeket közvetlenül, a megfelelő oldalszám megadásával választhat ki. A TOP és a FASTEXT sokkal korszerűbb módszerek, amelyek segítségével gyorsan és könnyen megjelenítheti a teletext-információkat.

Be-/kikapcsolás

A Teletext üzemmódba váltáshoz nyomja meg a **TEXT (SZÖVEG)** gombot. A képernyőn megjelenik a kezdő- vagy az utolsó oldal.

A képernyő fejlécén látható két oldalszám, a tévéállomás neve, a dátum és az idő. Az első az Ön által kiválasztott oldalszám, a második pedig mutatja az aktuálisan megjelenített oldalt.

A Teletext üzemmód kikapcsolásához nyomja meg a **TEXT (SZÖVEG)** gombot. Ekkor megjelenik az előzőüzemmód.

SIMPLE Text

■ Oldalválasztás

- 1 A számgombok segítségével adja meg a megfelelő oldalszámot háromjegyű számként. Ha a kiválasztás során rossz számot nyom meg, fejezze be a háromjegyű szám beírását, és adja meg újból a megfelelő oldalszámot.
- 2 A **PR +/-** gomb segítségével az előző vagy a következő oldalra lapozhat.

SPECIÁLIS FUNKCIÓK

TELETEXT

TOP Text

A használati útmutató négy mezőt mutat a képernyő alján: piros, zöld, sárga és kék mező. A sárga mező jelzi a következő csoportot, a kék mező pedig a következő blokkot.

■ Blokk/csoport/oldal kiválasztása

1. A kék gomb segítségével blokkról blokkra haladhat.
2. A sárga gomb használatával a következő csoporthoz léphet, miközben a rendszer automatikusan továbblép a következő blokkhoz.
3. A zöld gomb használatával a következő oldalhoz léphet, miközben a rendszer automatikusan továbblép a következő csoporthoz.
Használhatja a **PR +** gombot is.
4. A piros gomb megnyomásával visszaléphet az előző kiválasztáshoz. Használhatja a **PR -** gombot is.

■ Közvetlen oldalválasztás

A SIMPLE teletext-móddhoz hasonlóan az oldalt TOP módban úgy választhatja ki, hogy a számgombok segítségével beír egy háromjegyű számot.

FASTEXT

A teletext-oldalak a képernyő alján látható színkóddal vannak ellátva, és a megfelelő színű gomb megnyomásával választhatja ki azokat.

■ Oldalválasztás

1. Az indexoldal kiválasztásához nyomja meg a  gombot.
2. A színkóddal ellátott oldalakat kiválaszthatja az alsó sorban látható, megfelelő színű gomb megnyomásával.
3. A SIMPLE teletext-móddhoz hasonlóan az oldalt FASTEXT módban úgy választhatja ki, hogy a számgombok segítségével beír egy háromjegyű számot.
4. A **PR +/-** gomb megnyomásával az előző vagy a következő oldalra lapozhat.

Speciális teletext-funkciók



■ FELFEDÉS

A gomb megnyomásával megjelenítheti a rejtett adatokat, például rejtvények vagy kirakós játékok megfejtéseit. Ha újból megnyomja ezt a gombot, elrejtetheti az adatokat a képernyőről.



■ MÉRET

Dupla magasságú szöveget állíthat be.

A gomb megnyomásával nagyíthatja az oldal felső részét.

Ha ismét megnyomja a gombot, a készülék az oldal alsó részét is nagyítja.

Ha újból megnyomja ezt a gombot, visszatérhet a normál képernyőhöz.



■ FRISSÍTÉS

Megjeleníti a televízióképet a képernyőn, miközben az új teletext-oldalra vár. A képernyő bal felső sarkában megjelenik a szimbólum. Ha a frissített oldal elérhető, a szimbólum helyett az oldalszám jelenik meg.

A frissített teletext-oldal megtekintéséhez nyomja meg ezt a gombot.



■ IDŐ

A tévéprogram megtekintése közben, a gomb megnyomásával megjelenítheti az időt a képernyő jobb felső sarkában. Ha újból megnyomja ezt a gombot, a kijelzés eltűnik. Teletext módban a gomb megnyomásával kiválaszthatja az aloldal számát. Az aloldal száma a képernyő alján jelenik meg. Az aloldal várakoztatásához vagy váltásához nyomja meg a **PIROS/ZÖLD**, a **PR + / -** vagy a számgombokat.

A gomb ismételt megnyomásával kiléphet a funkcióból.



■ VÁRAKOZÁS

Leállítja az automatikus oldalváltást, amely akkor történik, ha a teletext-oldal kettő vagy több aloldalból áll. Az aloldalak száma és a megjelenített aloldal általában az órajel alatt látható a képernyőn. Ha megnyomja ezt a gombot, megjelenik a leállítási szimbólum a képernyő bal felső sarkában, és a készülék letiltja az automatikus oldalváltást. A folytatáshoz nyomja meg újból a gombot.

TV-MENÜ

A képernyőn megjelenő menübeállítások kiválasztása és módosítása

A készüléke képernyőjén megjelenő menük némileg eltérhetnek a kézikönyvben szereplő ábráktól. Itt főként a42PC1RV*, 42PC3RV*, 42PC3RA* típus képernyőjén megjelenő menük láthatók.

- 1 Nyomja meg a **MENU** gombot, majd a **▲ / ▼** gomb segítségével jelenítse meg a menüket.
- 2 A menüelemet a **▶**, majd a **▲ / ▼** gomb megnyomásával választhatja ki.
- 3 Az almenüben vagy a legördülő menüben lévő elem beállítását a **◀ / ▶** gombbal módosíthatja. A menüben az **OK** vagy a **MENU (MENÜ)** gomb megnyomásával léphet át felsőbb szintű menüre.

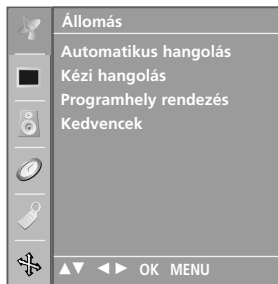

STATION (ÁLLOMÁS) menü

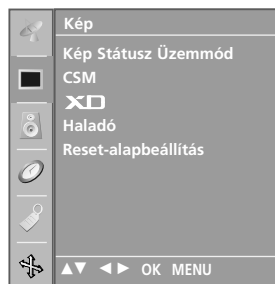

PICTURE (Kép) menü

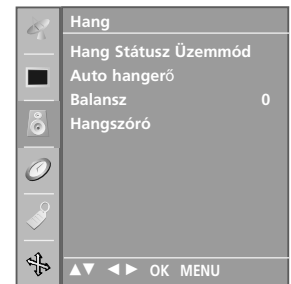

SOUND (Hang) menü

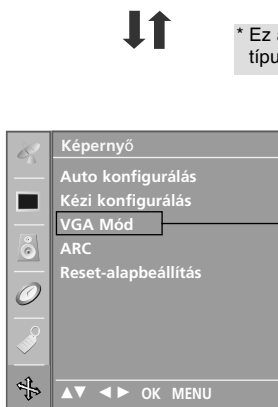

SCREEN (KÉPERNYŐ) menü

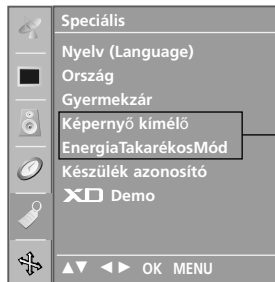

SPECIAL (SPECIÁLIS) menü



TIME (Aktuális idő) menü

* Ez a menü típusonként változik.

* Csak a 42PC1RV*, 42PC3RV*, 42PC3RA*

! MEGJEGYZÉS

- a. Az OSD (Képernyőn megjelenő menü) funkció a grafikus ábrák segítségével a képernyő kényelmes beállítását teszi lehetővé.
- b. A kézikönyvben szereplő OSD-ábrák az Ön által vásárolt termék OSD-menüjétől eltérőek lehetnek, mivel csak példaként segítik a készülék üzemeltetésének bemutatását.
- c. Teletext módban a menük nem jelennek meg.

TV-MENÜ Tévéállomások beállítása

Automatikus programbeállítás

A programszámok (0-tól 99-ig) segítségével összesen 100 tévéállomás tárolható. Az állomások alapbeállítását követően a **PR +/-** vagy a számgombok használatával keresheti meg a beprogramozott állomásokat. Az állomások az automatikus vagy a kézi üzemmódok segítségével finomhangolhatók.

A módszer segítségével tárolható a készülék által fogható összes állomás. Ajánlatos a készülék üzembe helyezésekor az automatikus programozás funkciót használni.

- 1 Nyomja meg a **MENU** gombot, majd a **▲ / ▼** gomb segítségével válassza ki a **Állomás** menüt.
 - 2 A **▶** és a **▲ / ▼** gomb segítségével válassza ki az **Automatikus hangolás** funkciót.
 - 3 A **Rendszer** lehetőséget a **▶**, majd a **▲ / ▼** gomb megnyomásával választhatja ki.
 - 4 A készülék rendszermenüjét a **▲ / ▼** gomb megnyomásával választhatja ki.
 - L** : SECAM L/L' (France)
 - BG** : PAL B/G, SECAM B/G (Európa/Kelet Európa/Ázsia/Új Zéland/Közép Kelet/Afrika/Ausztrália)
 - I** : PAL I/II (Egyesült Királyság/Írország/Hong Kong/Dél Afrika)
 - DK** : PAL D/K, SECAM D/K (Kelet Európa/Kína/Afrika/CIS)
 - M** : (USA / Korea / Philippines) (option)
 - 5 A **Tárolás kezdete** lehetőséget a **▲ / ▼** gomb megnyomásával választhatja ki.
 - 6 A kezdő program számát a **◀ / ▶** vagy a számgombok használatával választhatja ki. A számgombok használatakor a 10 alatti számok elé írjon 0-át (például 5 esetén 05-öt írjon be).
 - 7 A **Keresés** lehetőséget a **▲ / ▼** gomb megnyomásával választhatja ki.
 - 8 Az automatikus programozás elindításához nyomja meg a **▶** gombot. A készülék tárolja az összes fogható állomást. Tárolja az állomás nevét is a VPS (Video Programme Service), a PDC (Programme Delivery Control) vagy a TELETEXT adatokat küldő állomásokhoz. Ha az állomáshoz nem rendelhető név, akkor a készülék a csatornaszámot rendeli hozzá egy **C** (V/UHF 01-69) vagy **S** (01-47-es kábel) betivel az elején.
- Az automatikus programozás leállításához nyomja meg a **MENU** gombot. Az automatikus programozás befejezése után megjelenik a képernyőn a Programozás menü. A tárolt program szerkesztéséről bővebb tájékoztatást olvashat a Program szerkesztése című részben.
- 9 A normál TV nézethez való visszatéréshez nyomja meg a **EXIT** gombot.

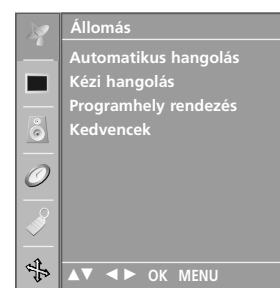
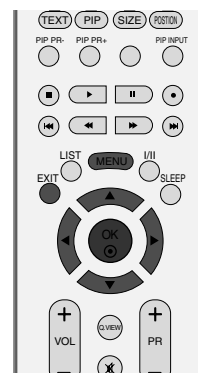

1

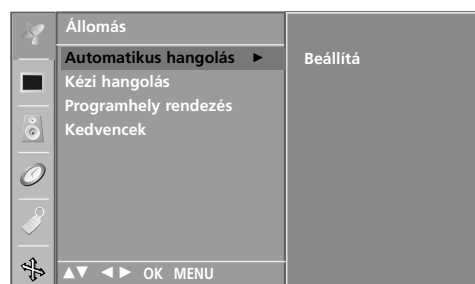

2



3 4 5 6 7

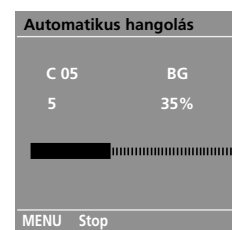

8

Kézi programbeállítás

A programokat kézzel is beállíthatja, és az állomásokat tetszés szerinti sorrendbe rendezheti.

- 1 Nyomja meg a **MENU** gombot, majd a **▲ / ▼** gomb segítségével válassza ki a **Állomás** menüt.
- 2 A **Kézi hangolás** lehetőséget a **▶**, majd a **▲ / ▼** gomb megnyomásával választhatja ki.
- 3 A **Tárolás** lehetőség kiválasztásához nyomja meg a **▶**, majd a **▲ / ▼** gombot.
- 4 A kívánt program számát (0-99) a **◀ / ▶** vagy a számgombok használatával választhatja ki. A számgombok használatakor a 10 alatti számok elé írjon 0-át (például 5 esetén 05-öt írjon be).
- 5 A **Rendszer** lehetőséget a **▲ / ▼** gomb megnyomásával választhatja ki.
- 6 A készülék rendszermenüjét a **▲ / ▼** gomb megnyomásával választhatja ki.
 - L** : SECAM L/L' (France)
 - BG** : PAL B/G, SECAM B/G (Európa/Kelet Európa/Ázsia/Új Zéland/Közép Kelet/Afrika/Ausztrália)
 - I** : PAL I/II (Egyesült Királyság/Irország/Hong Kong/Dél Afrika)
 - DK** : PAL D/K, SECAM D/K (Kelet Európa/Kína/Afrika/CIS)
 - M** : (USA / Korea / Philippones) (option)
- 7 A **Sáv** lehetőséget a **▲ / ▼** gomb megnyomásával választhatja ki.
- 8 A **V/UHF** vagy a **Cable** (Kábel) lehetőséget a **◀ / ▶** gomb megnyomásával választhatja ki.
- 9 A **Csatorna** lehetőség kiválasztásához nyomja meg a **▲ / ▼** gombot.
- 10 A kívánt programot a **◀ / ▶** gomb vagy a számgombok segítségével választhatja ki. Ha lehet, válassza ki a program számát közvetlenül, a számgombok megnyomásával. A 10 alatti számok elé írjon 0-át (például 5 esetén 05-öt írjon be).
- 11 A Keresés lehetőséget a **▲ / ▼** gomb megnyomásával választhatja ki.
- 12 Nyomja meg a **◀ / ▶** gombot a keresés elindításához. A keresés megáll, ha egy állomást talál.
- 13 A tároláshoz nyomja meg az **OK** gombot.
- 14 Ha egy másik állomást szeretne tárolni, ismételje meg a 3-13. lépést.
- 15 A normál TV nézethez való visszatéréshez nyomja meg a **EXIT** gombot.

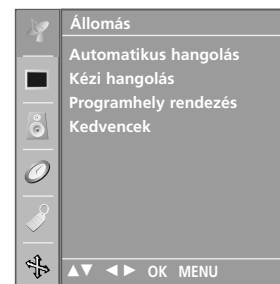
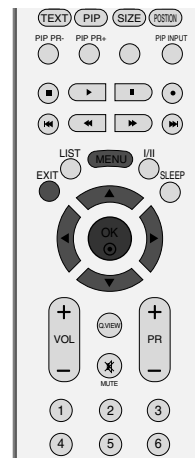

1

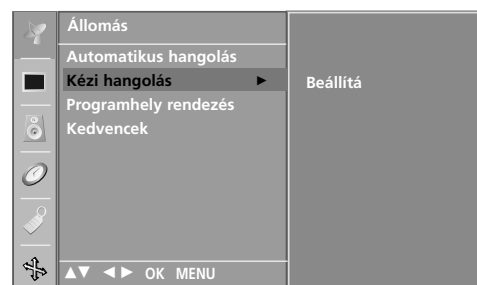

2



3 4 5 6 7
8 9 10 11 12

Finomhangolás

Általában a finomhangolásra akkor van szükség, ha a vétel minősége nem megfelelő.

- 1 Nyomja meg a **MENU** gombot, majd a ▲ / ▼ gomb segítségével válassza ki a **Állomás** menüt.
- 2 A **Kézi hangolás** lehetőséget a ►, majd a ▲ / ▼ gomb megnyomásával választhatja ki.
- 3 A **Finomhangolás** lehetőség kiválasztásához nyomja meg a ►, majd a ▲ / ▼ gombot.
- 4 A ◀ / ▶ gomb segítségével történő finomhangolással elérheti a legjobb kép- és hangminőséget.
- 5 A tároláshoz nyomja meg az **OK** gombot.
- 6 A normál TV nézethez való visszatéréshez nyomja meg a **EXIT** gombot.

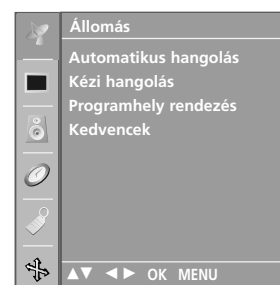
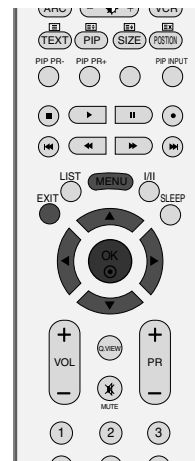

1

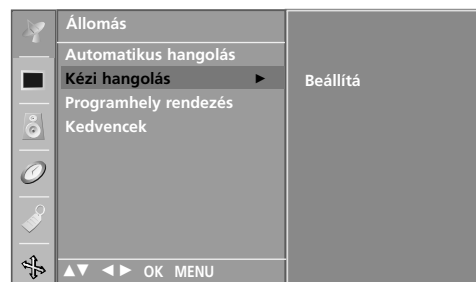

2



3 4 5

Állomásnév hozzárendelése

A programszámhoz öt karakterből álló állomásnevet is rendelhet.

- 1 Nyomja meg a **MENU** gombot, majd a ▲ / ▼ gomb segítségével válassza ki a **Állomás** menüt.
- 2 A **Kézi hangolás** lehetőséget a ►, majd a ▲ / ▼ gomb megnyomásával választhatja ki.
- 3 A **Név** lehetőség kiválasztásához nyomja meg a ►, majd a ▲ / ▼ gombot.
- 4 Nyomja meg a ►, majd a ▲ / ▼ gombot. Használhatja az üres gombot, a +, -, gombot, a 0-9 számgombokat, valamint az A-Z betiket.
- 5 A ◀ / ▶ gomb megnyomásával válassza ki a helyet, majd válassza ki a második karaktert, és így tovább.
- 6 A tároláshoz nyomja meg az **OK** gombot.
- 7 A normál TV nézethez való visszatéréshez nyomja meg a **EXIT** gombot.

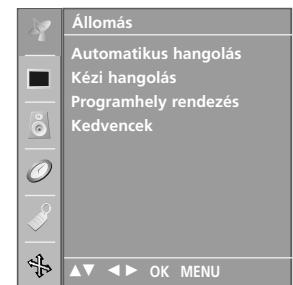
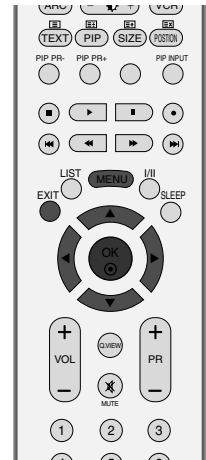

1

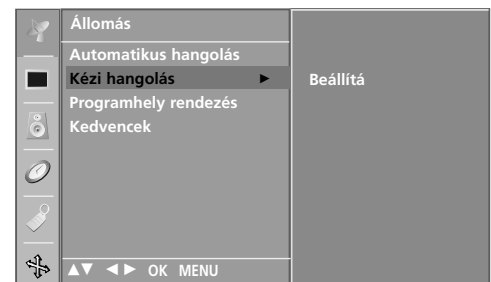

2

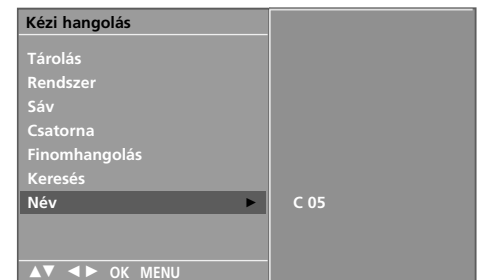

3 4 5 6

Program szerkesztése

A funkció lehetővé teszi a tárolt programok törlését vagy átugrását. Az állomásokat áthelyezheti egy másik programszámra vagy üres állomásokat szűrhet be a kiválasztott programszámhoz.

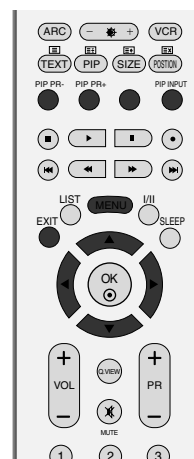

1 Nyomja meg a **MENU** gombot, majd a **▲ / ▼** gomb segítségével válassza ki a **Állomás** menüt.

2 A **Programhely rendezés** lehetőséget a **▶**, majd a **▲ / ▼** gomb megnyomásával választhatja ki.

3 A **Programhely rendezés** menü megjelenítéséhez nyomja meg a **▶** gombot.

■ Program törlése

1. Válassza ki a törlendő programot a **▲ / ▼ / ◀ / ▶** gomb segítségével.
2. Nyomja meg kétszer a **PIROS** gombot. A készülék törli a kiválasztott programot, és az utána következő programokat egy hellyel feljebb tolja.

■ Program másolása

1. Válassza ki a másolandó programot a **▲ / ▼ / ◀ / ▶** gomb segítségével.
2. Nyomja meg a **ZÖLD** gombot. A készülék az utána következő programokat egy hellyel lejjebb tolja.

■ Program áthelyezése

1. Válassza ki az áthelyezendő programot a **▲ / ▼ / ◀ / ▶** gomb segítségével.
2. Nyomja meg a **SÁRGA** gombot.
3. Helyezze át a programot a megfelelő programszámhoz a **▲ / ▼ / ◀ / ▶** gomb segítségével.
4. Nyomja meg ismét a **SÁRGA** gombot a funkció kikapcsolásához.

■ Programszám átugrása

1. Válassza ki az átugrandó programszámot a **▲ / ▼ / ◀ / ▶** gomb segítségével.
2. Nyomja meg a **KÉK** gombot. Az átugrott program kék színre vált.
3. Nyomja meg ismét a **KÉK** gombot az átugrott program kikapcsolásához. A programszám átugrása azt jelenti, hogy azt nem választhatja ki a **▲ / ▼** gomb segítségével a normál tévézés során. Ha ki szeretné választani az átugrott programot, a számgombok segítségével adja meg közvetlenül a program számát vagy válassza ki azt a Programozás, illetve a Table (Táblázat) menüben.

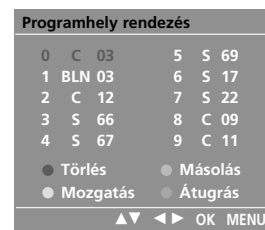
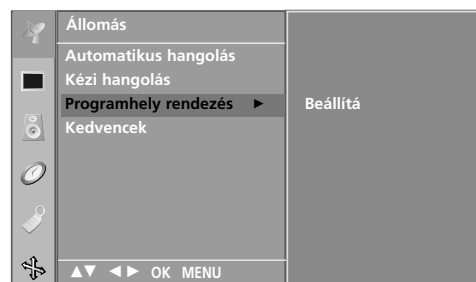
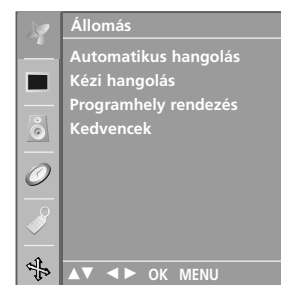

4 A normál TV nézethez való visszatéréshez nyomja meg a **EXIT** gombot.

Kedvenc program

A funkció segítségével közvetlenül kiválaszthatja a kedvenc programokat.

Kétszer nyomja meg a **FAV** gombot a tárolt kedvenc programok kiválasztásához.

- 1 Nyomja meg a **MENU** gombot, majd a ▲ / ▼ gomb segítségével válassza ki a **Állomás** menüt.
- 2 A **Kedvencek** lehetőséget a ►, majd a ▲ / ▼ gomb megnyomásával választhatja ki.
- 3 Nyomja meg a ► gombot.
- 4 Nyomja meg a ▲ / ▼ gombot a - - - - - lehetőség kiválasztásához.
- 5 A megfelelő programot a ◀ / ▶ gomb vagy a számgombok segítségével választhatja ki. A 10 alatti számok elé írjon 0-át (például 5 esetén 05-öt írjon be).
- 6 Ha egy másik programot szeretne tárolni, ismételje meg a 4-5. lépést.
Legfeljebb 8 programot tárolhat.
- 7 A normál TV nézethez való visszatéréshez nyomja meg a **EXIT** gombot.

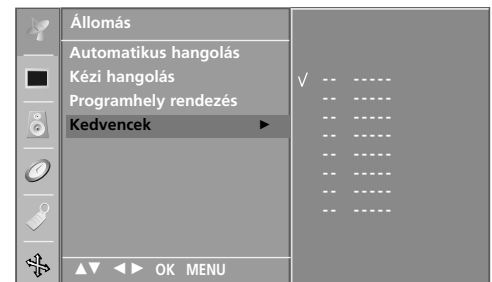
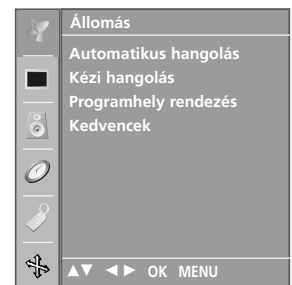

2 3 4 5

A programtáblázat behívása

A memóriában tárolt programokat a programtáblázat megjelenítésével ellenőrizheti.

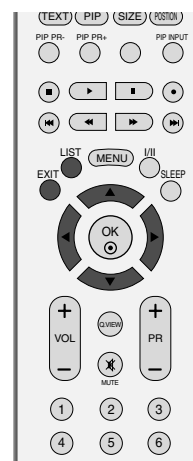

■ A programtáblázat megjelenítése

A Program lista menü megjelenítéséhez nyomja meg a **LIST** (LISTA) gombot.

A képernyőn megjelenik a programtáblázat.

Egy programtáblázat tíz programot tartalmaz az alábbiakban leírtak szerint.

! MEGJEGYZÉS

- A táblázatban szerepelhet néhány kék program. Ezeket automatikus programozással vagy Programozás módban átugrandó programként állították be.
- Ha a programtáblázatban a programok csatornaszámmal vannak jelölve, az mutatja, hogy nincs állomásnév hozzájuk rendelve.

0	C	03	5	S	69
1	BLN	03	6	S	17
2	C	12	7	S	22
3	S	66	8	C	09
4	S	67	9	C	11

■ Program kiválasztása a programtáblázatban

Válassza ki a programot a ▲ / ▼ / ◀ / ▶ gomb megnyomásával.

Majd nyomja meg az **OK** gombot.

A készülék átvált a kiválasztott programszámra.

■ A programtáblázat oldalainak lapozása

A táblázat 10 programozható oldalból áll, amelyek 100 programot tartalmaznak.

A ▲ / ▼ / ◀ / ▶ gomb ismételt megnyomásával válthat az oldalak között.

A normál TV nézethez való visszatéréshez nyomja meg a **LIST** gombot.

Kép Státusz Üzem mód

Dinamikus Éles kép megjelenítéséhez ezt a beállítást válassza.

Gyári A legáltalánosabb és legtermészetesebb képmegjelenítés.

Lágy Szolid kép megjelenítéséhez ezt a beállítást válassza.

Felhasználói 1/2 A felhasználó által meghatározott beállítás használata.

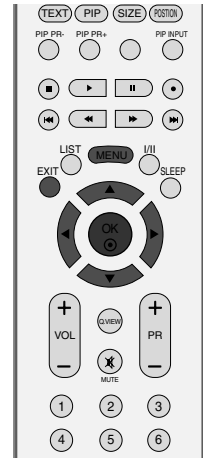

1 Nyomja meg a **MENU** (MENÜ) gombot, majd a **▲ / ▼** gomb segítségével válassza ki a **Kép** menüt.

2 A **Kép Státusz Üzem mód** lehetőség kiválasztásához nyomja meg a **▶**, majd a **▲ / ▼** gombot.

3 A **Dinamikus**, a **Gyári**, a **Lágy**, a **Felhasználói 1** vagy a **Felhasználói 2** lehetőség kiválasztásához nyomja meg a **▶**, majd a **▲ / ▼** gombot.

4 A normál TV nézethez való visszatéréshez nyomja meg a **EXIT** gombot.

- A PSM funkció a TV-készüléken beállítja a legmegfelelőbb képet. A műsor jellegétől függően válassza a PSM menü előre beállított értékeit.
- Alapbeállítás szerint a **Dinamikus**, a **Gyári**, a **Lágy** képet optimális képvisszaadásra programozták, és ezek nem módosíthatók.

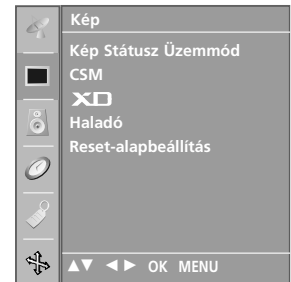

1

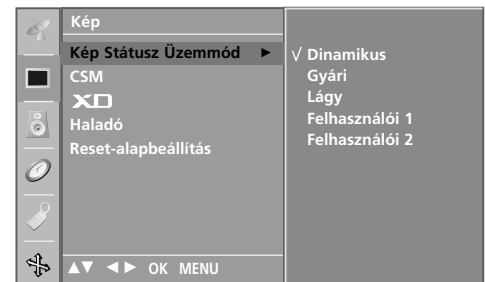

2 3

Képbeállítás

(Kép Státusz Üzem mód – felhasználói beállítás)

Kontraszt A képen a világos és a sötét részek közötti eltérés mértékének módosítása.

Fényer A fehér szín mennyiségének növelése vagy csökkentése a képen.

Szín Valamennyi szín intenzitásának szabályozása.

Képelesség A kép világos és sötét területei között lévő határvonalak élességének módosítása. Minél alacsonyabb a beállítás, annál lágyabb a kép.

Árnyalat A piros és a zöld színek szintje közötti egyensúly módosítása.

- 1 Nyomja meg a **MENU** (MENÜ) gombot, majd a ▲ / ▼ gomb segítségével válassza ki a **Kép** menüt.
- 2 A **Kép Státusz Üzem mód** lehetőség kiválasztásához nyomja meg a ►, majd a ▲ / ▼ gombot.
- 3 A **Felhasználói 1** vagy a **Felhasználói 2** lehetőség kiválasztásához nyomja meg a ►, majd a ▲ / ▼ gombot.
- 4 A megfelelő képbeállítás (**Kontraszt**, **Fényer**, **Szín**, **Képelesség**, **Árnyalat**) kiválasztásához nyomja meg a ►, majd a ▲ / ▼ gombot.
- 5 A ◀ / ▶ gomb megnyomásával elvégezheti a megfelelő beállításokat.
- 6 A normál TV nézethez való visszatéréshez nyomja meg a **EXIT** gombot.

! MEGJEGYZÉS

- ▶ RGB-PC módban nem módosíthatja a színek, az élesség és a színárnyalat beállítását a kívánt szintre.

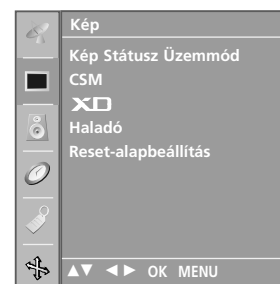
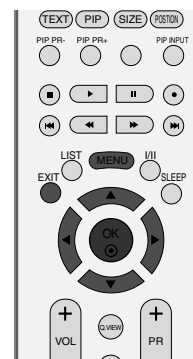

1



2 3

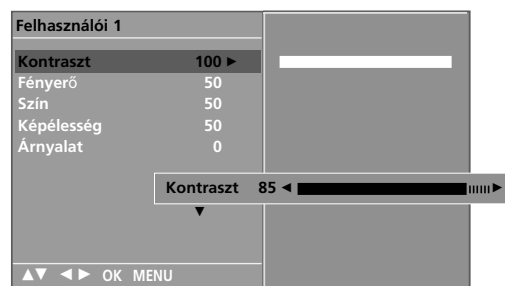

4 5

Színbeállítás (CSM)

Az értékek alaphelyzetbe (vissza az alapbeállításokra) állításához válassza a Normal lehetőséget.

Válassza ki a háromféle automatikus színbeállítás egyikét. A Warm beállítással a piros és egyéb meleg színek megjelenését javíthatja, a Cool beállítás esetén pedig kevésbé intenzív színeket fog látni, több késsel.

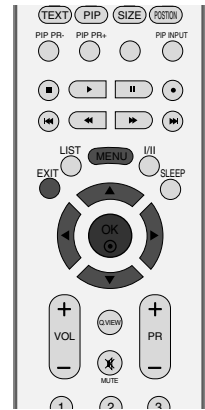

- 1 Nyomja meg a **MENU** (MENÜ) gombot, majd a ▲ / ▼ gomb segítségével válassza ki a **Kép** menüt.
- 2 A **CSM** lehetőség kiválasztásához nyomja meg a ►, majd a ▲ / ▼ gombot.
- 3 A **Hideg**, a **Normál**, a **Meleg** vagy a **Felhasználói** lehetőség kiválasztásához nyomja meg a ►, majd a ▲ / ▼ gombot.
- 4 A normál TV nézethez való visszatéréshez nyomja meg a **EXIT** gombot.



1

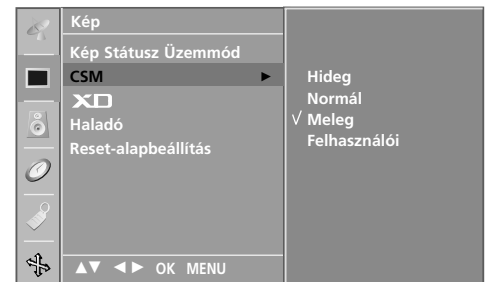

2 3

Kézi színhőmérséklet-beállítás (CSM – felhasználói beállítás)

Gyárilag beállított színárnyalat kiválasztása.

- 1 Nyomja meg a **MENU** (MENÜ) gombot, majd a ▲ / ▼ gomb segítségével válassza ki a **Kép** menüt.
- 2 A **CSM** lehetőség kiválasztásához nyomja meg a ►, majd a ▲ / ▼ gombot.
- 3 A **User** lehetőség kiválasztásához nyomja meg a ►, majd a ▲ / ▼ gombot.
- 4 Nyomja meg a ► gombot, majd a ▲ / ▼ gombbal válassza ki a **Piros**, a **Zöld** vagy a **Kék** lehetőséget.
- 5 A ◀ / ▶ gomb megnyomásával elvégezheti a megfelelő beállításokat.
- 6 A normál TV nézethez való visszatéréshez nyomja meg a **EXIT** gombot.

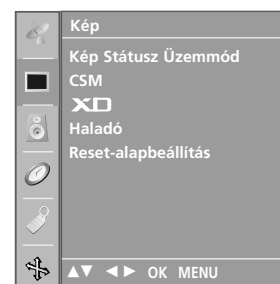
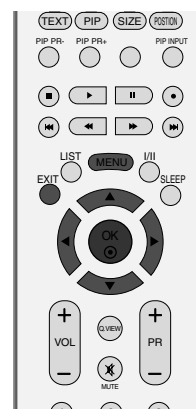

1

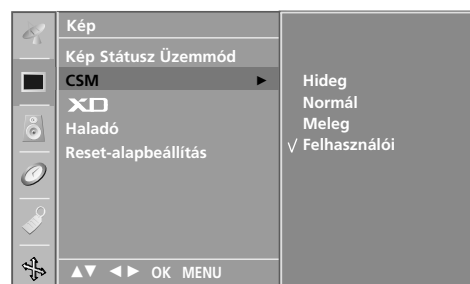

2 3

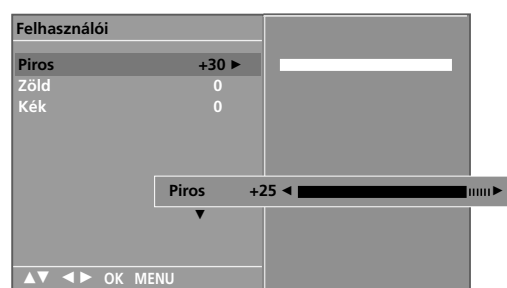

4 5

XD Funkció

Az XD az LG Electronic egyedi képjavító technológiája, mely speciális digitális jelfeldolgozási algoritmus segítségével jeleníti meg a valódi nagyfelbontású (HD) forrás képét.

Ez a funkció RGB-PC módban nem áll rendelkezésre.

- 1 Nyomja meg a **MENU** (MENÜ) gombot, majd a ▲ / ▼ gomb segítségével válassza ki a **Kép** menüt.
- 2 A **XD** lehetőség kiválasztásához nyomja meg a ►, majd a ▲ / ▼ gombot.
- 3 Az **Auto** (Automatikus) vagy a **Kézi** lehetőség kiválasztásához nyomja meg ►, majd ▲ / ▼ gombot.
- 4 A normál TV nézethez való visszatéréshez nyomja meg a **EXIT** gombot.

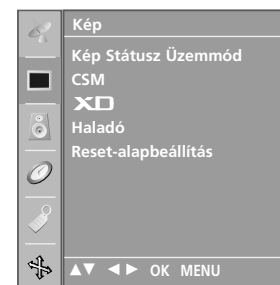
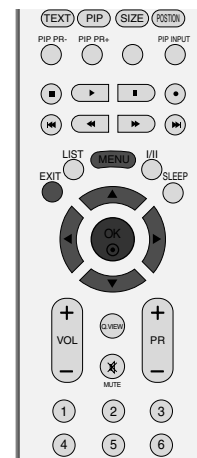

1

* A Manual (Kézi) lehetőség kiválasztásakor

Ez a menü a PSM menü **User1** vagy **User2** (Felhasználói 1/2) lehetőségének kiválasztása után lesz elérhető

- 1 Az **XD Kontraszt**, az **XD Szín** és az **XD NR** lehetőséget a ►, majd a ▲ / ▼ gomb megnyomásával választhatja ki.
- 2 Az **Be** vagy az **Ki** lehetőség kiválasztásához nyomja meg a ►, majd a ▲ / ▼ gombot.
- 3 A normál TV nézethez való visszatéréshez nyomja meg a **EXIT** gombot.

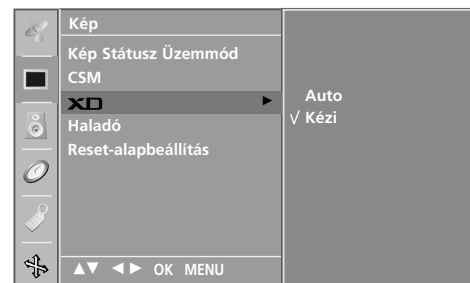

2 3



1 2

- **XD Kontraszt** : A kontraszt automatikus módosítása a legmegfelelőbb értékre a tükröződés fényerejének megfelelő
- **XD Szín**: A tükröződés színeinek automatikus módosítása a természetes színekhez leginkább hasonló színek megjelenítése érdekében.
- **XD NR** : A zaj kiküszöbölése olyan mértékben, hogy az eredeti kép ne romoljon. (Ez a funkció HDMI, Component (kivéve 480i/576i), RGB-PC módban nem áll rendelkezésre.)

Haladó-Mozi

A TV beállítása a mozifilmek megtekintéséhez legmegfelelőbb képre

Ez a funkció csak analóg TV, AV, S-Video és Component (Kompozit) 480i/576i módban használható.

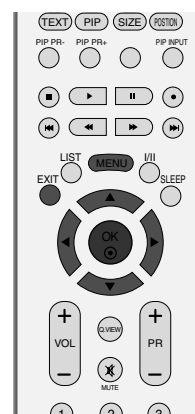

- 1 Nyomja meg a **MENU** (MENÜ) gombot, majd a ▲ / ▼ gomb segítségével válassza ki a **Kép** menüt.
- 2 A **Haladó** lehetőség kiválasztásához nyomja meg a ►, majd a ▲ / ▼ gombot.
- 3 A **Mozi** lehetőség kiválasztásához nyomja meg a ►, majd a ▲ / ▼ gombot. .
- 4 Az **Be** vagy az **Ki** lehetőség kiválasztásához nyomja meg a ►, majd a ▲ / ▼ gombot.
- 5 A normál TV nézethez való visszatéréshez nyomja meg a **EXIT** gombot.

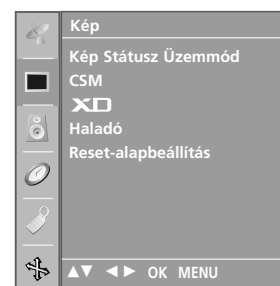

1

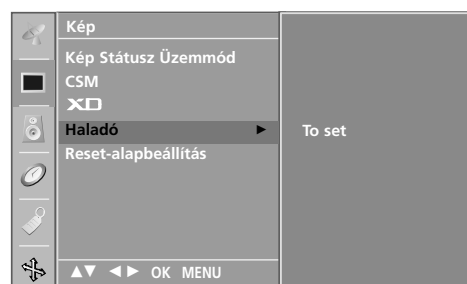

2 3

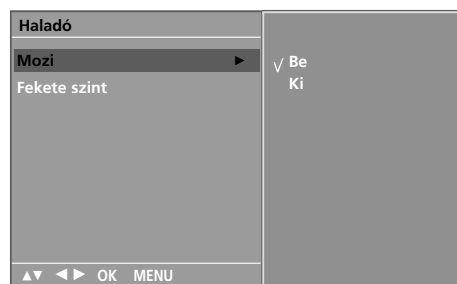

4

Haladó-Fekete szint

Ez a funkció a készüléken beállítja a mozifilmek nézéséhez legmegfelelőbb képet. A funkció a kontraszt és a fényerő értékét a kép feketeszintjének megfelelően módosítja.

Ez a funkció a következő üzemmódokban használható: AV (NTSC-M), S-Video (NTSC-M) és HDMI.

- 1 Nyomja meg a **MENU** (MENÜ) gombot, majd a ▲ / ▼ gomb segítségével válassza ki a **Kép** menüt.
- 2 A **Haladó** lehetőség kiválasztásához nyomja meg a ►, majd a ▲ / ▼ gombot.
- 3 A **Fekete szint** lehetőség kiválasztásához nyomja meg a ►, majd a ▲ / ▼ gombot.
- 4 Az **Alacsony** vagy a **Magas** lehetőség kiválasztásához nyomja meg a ►, majd a ▲ / ▼ gombot.
 - **Low** (Alacsony): A képernyő tükröződése világosabb lesz.
 - **High** (Magas): A képernyő tükröződése sötétebb lesz.
- 5 A normál TV nézethez való visszatéréshez nyomja meg a **EXIT** gombot.

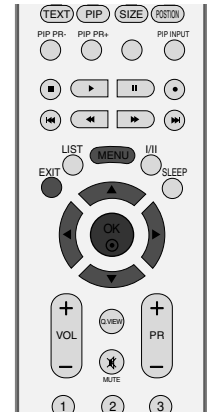

1

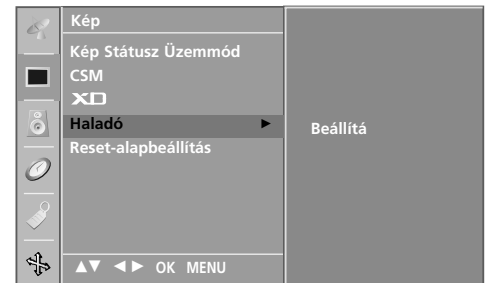

2 3

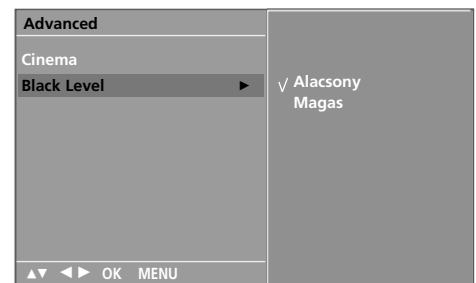

2 3

Reset-alapbeállítás

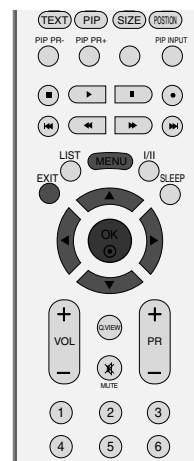

1 Nyomja meg a **MENU** (MENÜ) gombot, majd a ▲ / ▼ gomb segítségével válassza ki a **Kép** menüt.

2 A **Reset-alapbeállítás** lehetőség kiválasztásához nyomja meg a ►, majd a ▲ / ▼ gombot.

3 Nyomja meg a ► gombot.

- Visszaállítja a **Kép Státusz Üzem mód**, a **CSM**, az **XD** és az Advanced beállításokat a gyári alapértelmezett értékekre.

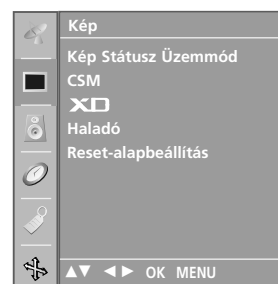

Hang Státusz Üzem mód

Kiválaszthatja a megfelelő hangbeállítást: Surround MAX, Normál, Zene, Mozi vagy Sport, és beállíthatja a hangszínszabályozó frekvenciáját is.

Az **Hang Státusz Üzem mód** segítségével külön beállítások nélkül is a legjobb hangminőséget kapja, mert a TV-készülék a műsor tartalma alapján végzi el a hangbeállítást.

Alapbeállítás szerint a Surround MAX (Térhangzás), a Normál, a Zene, a Mozi és a Sport hangot optimális hangvisszaadásra programozták, és ezek nem módosíthatók.

Surround MAX A valóságghő hangzáshoz válassza ezt a beállítást.

Normál A legkimagaslóbb és legtermészetesebb hangzás.

Zene Zenehallgatás közben válassza ezt a beállítást az eredeti hangzás érdekében.

Mozi A kifinomult hangzás érdekében válassza ezt a beállítást.

Sport Sportesemények közvetítéséhez válassza ezt a beállítást.

Felhasználói A felhasználó által meghatározott hangbeállítások használata.

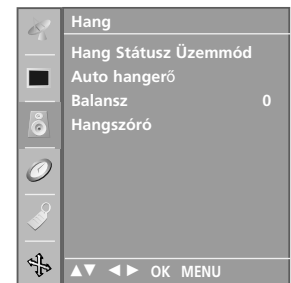
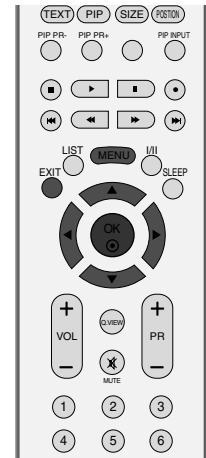

1

1 Nyomja meg a **MENU** gombot, majd a ▲ / ▼ gomb segítségével válassza ki a **Hang** menüt.

2 Az **Hang Státusz Üzem mód** lehetőség kiválasztásához nyomja meg a ►, majd a ▲ / ▼ gombot.

3 A **Surround MAX**, a **Normál**, a **Zene**, a **Mozi**, a **Sport**, vagy a **Felhasználói** lehetőség kiválasztásához nyomja meg a ►, majd a ▲ / ▼ gombot.

4 A normál TV nézethez való visszatéréshez nyomja meg a **EXIT** gombot.



2 3

Hang-frekvenciagörbe beállítása (Hang Státusz Üzem mód – felhasználói beállítás)

A hangszínszabályozó beállítása.

- 1 Nyomja meg a **MENU** gombot, majd a ▲ / ▼ gomb segítségével válassza ki a **Hang** menüt.
- 2 Az **Hang Státusz Üzem mód** lehetőség kiválasztásához nyomja meg a ►, majd a ▲ / ▼ gombot.
- 3 A **Felhasználói** lehetőség kiválasztásához nyomja meg a ►, majd a ▲ / ▼ gombot.
- 4 Nyomja meg a ► gombot.
- 5 Válassza ki a hangszívet a ◀ / ▶ gomb megnyomásával. Állítsa be a megfelelő hangszínt a ▲ / ▼ gomb segítségével.
- 6 A normál TV nézethez való visszatéréshez nyomja meg a **EXIT** gombot.

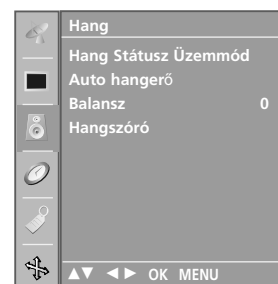
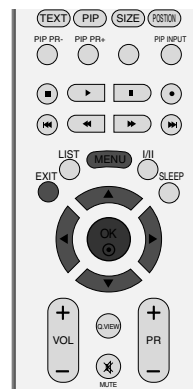

1



2 3 4

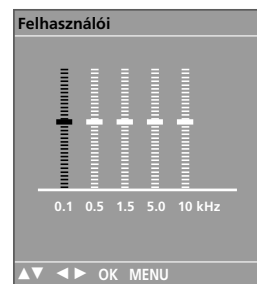

5

automatikus hangerő-beállítás

Az **Auto hanger** automatikusan megtartja ugyanazt a hangerőszintet akkor is, ha programot vált.

- 1 Nyomja meg a **MENU** gombot, majd a ▲ / ▼ gomb segítségével válassza ki a **Hang** menüt.
- 2 Az **Auto hanger** lehetőség kiválasztásához nyomja meg a ►, majd a ▲ / ▼ gombot.
- 3 A **Be** vagy az **Ki** lehetőség kiválasztásához nyomja meg a ►, majd a ▲ / ▼ gombot.
- 4 A normál TV nézethez való visszatéréshez nyomja meg a **EXIT** gombot.

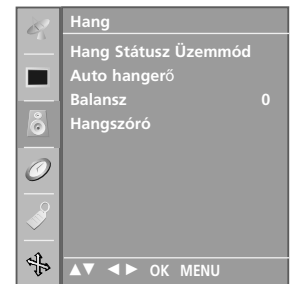
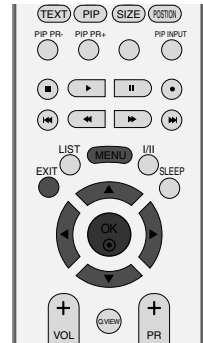

1

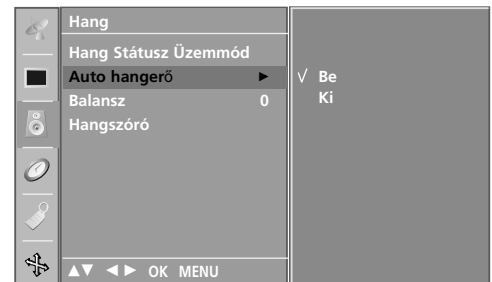

2 3

BALANSZ BEÁLLÍTÁSA

Igény szerint beállíthatja a hangszórók hangjának térbeli egyensúlyát (balansz).

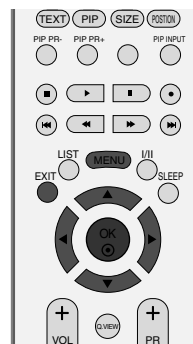

- 1 Nyomja meg a **MENU** gombot, majd a ▲ / ▼ gomb segítségével válassza ki a **Hang** menüt.
- 2 Az **Balansz** lehetőség kiválasztásához nyomja meg a ►, majd a ▲ / ▼ gombot.
- 3 Nyomja meg a ► gombot majd a ◀ / ▶ gombbal állítsa be a kiválasztott képjellemzőt.
- 4 A normál TV nézethez való visszatéréshez nyomja meg a **EXIT** gombot.

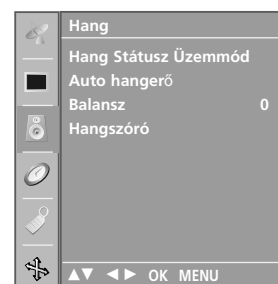

1



2 3

Hangszóró

Lehetősége van a belső hangszóró beállítására is.

AV, COMPONENT (Kompozit), RGB [PC], RGB [DTV] és HDMI módban a belső hangszóró audiojele a kimenetre küldhető még abban az esetben is, ha nincsen videojel.

Ha egy külső hifi-berendezést szeretne használni, kapcsolja ki a készülék belső hangszóróit.

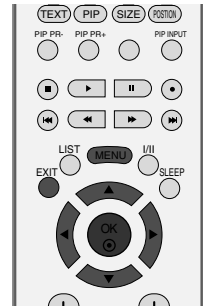

- 1 Nyomja meg a **MENU** gombot, majd a ▲ / ▼ gomb segítségével válassza ki a **Hang** menüt.
- 2 Az **Hangszóró** lehetőség kiválasztásához nyomja meg a ►, majd a ▲ / ▼ gombot.
- 3 A **Be** vagy az **Ki** lehetőség kiválasztásához nyomja meg a ►, majd a ▲ / ▼ gombot.
- 4 A normál TV nézethez való visszatéréshez nyomja meg a **EXIT** gombot.

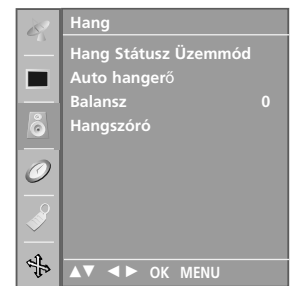

1

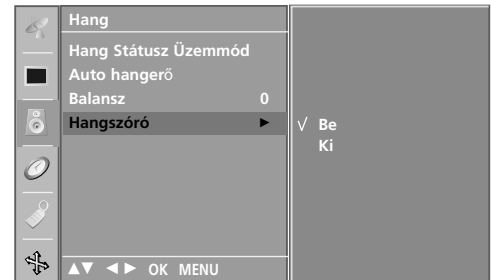

2 3

Sztereoó/kettős vétel

Ha kiválaszt egy programot, az állomáshoz tartozó hangadatok megjelennek a programszám és az állomásnév eltűnése után.

A **DUAL I (KETTŐS I)** funkció az elsődleges közvetítési nyelvet kapcsolja be.

A **DUAL II (KETTŐS II)** funkció a másodlagos közvetítési nyelvet kapcsolja be.

A **DUAL I+II (KETTŐS I+II)** módban a két hangszóró különböző nyelveken szól.

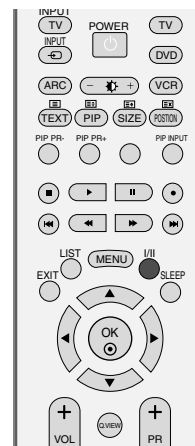

Közvetítés	A képernyőn megjelenő üzenet
Monó	MONO
Sztereoó	STEREO
Kettős	DUAL I

■ Monohang kiválasztása

Sztereoóvétél esetén, ha a sztereoójel gyenge, az I/II gomb kétszeri megnyomásával átválthat monó üzemmódra. Monóvétél esetén javul a hangmélység. Ha vissza szeretne váltani sztereoó üzemmódba, ismét nyomja meg kétszer az I/II gombot.

■ Nyelvválasztás kettős nyelvi közvetítés során

Ha a készülék két nyelven fogja a programot, az I/II gomb kétszeri megnyomásával átválthat **DUAL I (KETTŐS I)**, **DUAL II (KETTŐS II)** vagy **DUAL I+II (KETTŐS I+II)** módra.

NICAM-vétel

Ha készüléke NICAM vételre alkalmas vevőkészülékkel van felszerelve, kiváló minőségű NICAM (Near Instantaneous Companding Audio Multiplex) digitális hangot tud fogadni.

Az I/II gomb ismételt megnyomásával kiválaszthatja a vett adás típusának megfelelő hangkimenetet az alábbiakban leírtak szerint.

- 1 NICAM monó vétel esetén kiválaszthatja a **NICAM MONO** vagy az FM MONO lehetőséget.
- 2 NICAM sztereó vétel esetén választhatja a **NICAM STEREO** vagy az FM MONO lehetőséget. Ha a sztereójel gyenge, váltson át FM monó módra.
- 3 NICAM kettős vétel esetén kiválaszthatja a **NICAM DUAL I** (NICAM KETTŐS I), a **NICAM DUAL II** (NICAM KETTŐS II), a **NICAM DUAL I+II** (NICAM KETTŐS I+II) vagy a MONO lehetőséget.

A hangszóró hangkimenetének kiválasztása

A AV, S-Video, Component, RGB vagy HDMI módban megadhatja a bal és jobb hangszóró hangkimenetét.

A I/II gomb többszöri megnyomásával válassza ki a hangkimenetet.

L+R: A bal hangbemenet jele a bal oldali hangszórón, a jobb hangbemenet a jobb oldali hangszórón szólal meg.

L+L: A bal hangbemenet jele a szólal meg mindkét hangszórón.

R+R: A jobb hangbemenet jele a szólal meg mindkét hangszórón.

TV-MENÜ A Idő menü beállításai

Óra beállítása

Az időzíteni funkció be-/kikapcsolása előtt pontosan be kell állítania az időt.

Ha az időbeállítás kitörlődik, mert áramszünet történt vagy kihúzta a készülék tápkábelét, állítsa be ismét az órát.

- 1 Nyomja meg a **MENU** gombot, majd a ▲ / ▼ gombot a **Aktuális idő** menü kiválasztásához.
- 2 A **Óra** lehetőség kiválasztásához nyomja meg a ►, majd a ▲ / ▼ gombot.
- 3 A ►, majd a ▲ / ▼ gomb megnyomásával beállíthatja az órákat.
- 4 A ►, majd a ▲ / ▼ gomb megnyomásával beállíthatja a percekét.
- 5 A normál TV nézethez való visszatéréshez nyomja meg a **EXIT** gombot.

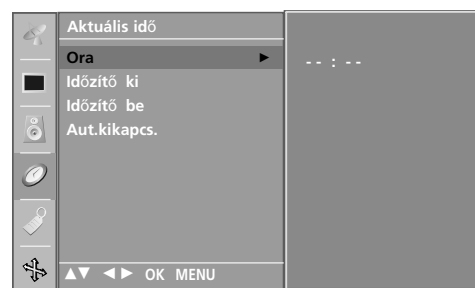
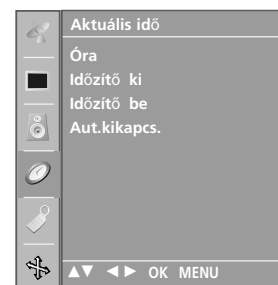
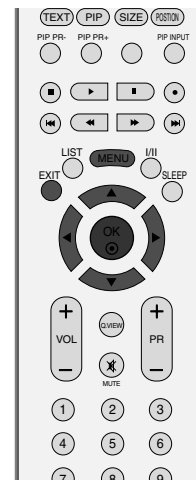

3 4

Be-/kikapcsolási idő

A kikapcsolás-időzítő automatikusan készenléti üzemmódba állítja a készüléket az előre megadott időpontban.

A készülék két órával az automatikus bekapcsolás után automatikusan visszavált készenléti üzemmódba, ha ezalatt nem nyomja meg egyik gombot sem.

Ha beállítja a bekapcsolási vagy a kikapcsolási időt, ezek a funkciók naponta, a megadott időben működésbe lépnek.

A kikapcsolás időzítése felülbírálja a bekapcsolás időzítését, ha azokat ugyanarra az időpontra állítja be.

Ahhoz, hogy a bekapcsolás időzítése működjön, a készüléknek készenléti üzemmódban kell lennie.

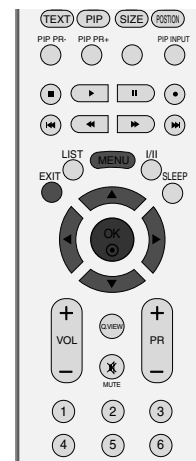

1 Nyomja meg a **MENU** gombot, majd a **▲ / ▼** gombot a **Aktuális idő** menü kiválasztásához.

2 Az **Idő zít ki** vagy az **Idő zít be** lehetőség kiválasztásához nyomja meg a **▶**, majd a **▲ / ▼** gombot.

3 A **Be** lehetőséget a **▶**, majd a **▲ / ▼** gomb megnyomásával választhatja ki.

- Ha törölni szeretné az automatikus be- és kikapcsolást, nyomja meg a **▲ / ▼** gombot az **Ki** lehetőség kiválasztásához.

4 A **▶**, majd a **▲ / ▼** gomb megnyomásával beállíthatja az órákat.

5 A **▶**, majd a **▲ / ▼** gomb megnyomásával beállíthatja a percekét.

6 **Csak a bekapcsolási funkció esetén:**

- **Program:** A programot a **▶**, majd a **▲ / ▼** gomb megnyomásával választhatja ki.
- **Hangerő:** A bekapcsoláskor érvénybe lépő hangerő beállításához nyomja meg a **▶**, majd a **▲ / ▼** gombot.

7 A normál TV nézethez való visszatéréshez nyomja meg a **EXIT** gombot.

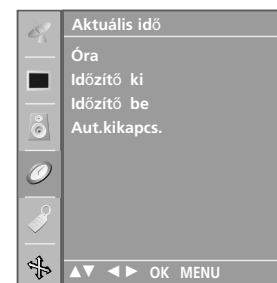

1



2 3

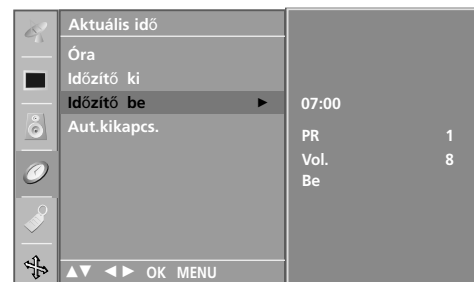

4 5 6

Automatikus alvó üzemmód

Ha bekapcsolta az automatikus alvó üzemmódot és nincs bemeneti jel, akkor 10 perc eltelte után a TV automatikusan kikapcsol.

- 1 Nyomja meg a **MENU** gombot, majd a **▲ / ▼** gombot a **Aktuális idő** menü kiválasztásához.
- 2 Az **Aut.kikapcs.** lehetőség kiválasztásához nyomja meg a **▶**, majd a **▲ / ▼** gombot.
- 3 A **Be** vagy **Ki** lehetőség kiválasztásához nyomja meg a **▶**, majd a **▲ / ▼** gombot.
- 4 A normál TV nézethez való visszatéréshez nyomja meg a **EXIT** gombot.

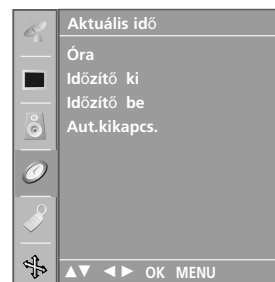

1



2 3

Alvó üzemmód időzítő

Mielőtt elalszik, nem kell azzal törődnie, hogy kikapcsolja a készüléket. Az alvó üzemmód időzítő automatikusan készenléti üzemmódba állítja a készüléket az előre beállított idő letelte után.

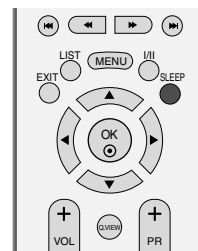

- 1 A **SLEEP (ALVÁS)** gomb ismételt megnyomásával beállíthatja a percek számát. A képernyőn először a 'zzz - - -' lehetőség jelenik meg, utána pedig az alvó üzemmód időzítési beállításai: 10, 20, 30, 60, 90, 120, 180 és 240 perc.
- 2 Amikor a kívánt időtartam megjelenik a képernyőn, az időzítő megkezdheti a visszaszámlálást a kiválasztott számú percről.

! MEGJEGYZÉS

- ▶ A TV-készülék kikapcsolásáig hátralévő időt a **SLEEP (ALVÁS)** gomb egyszeri megnyomásával ellenőrizheti.
- ▶ Az alvó üzemmód időzítésének visszavonásához ismételten nyomja meg a **SLEEP (ALVÁS)** gombot, amíg a 'zzz - - -' felirat nem jelenik meg.
- ▶ Amikor kikapcsolja a készüléket, az alapértelmezett alvó üzemmód időzítés kikapcsol.

Gyermekzár

A TV beállítható úgy, hogy csak a kézi távirányítóval lehessen vezérelni.

A funkció használatával megakadályozhatja a felügyelet nélküli tévénezést.

A TV úgy programoztuk, hogy az „emlékezzen” az utolsó beállításra még akkor is, ha a TV kikapcsolja.

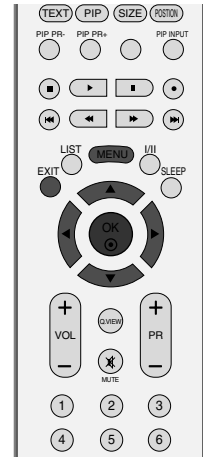

- 1 Nyomja meg a **MENU** (MENÜ) gombot, majd a ▲ / ▼ gomb segítségével válassza ki a **Speciális** menüt.
- 2 A **Gyermekzár** lehetőséget a ►, majd a ▲ / ▼ gomb megnyomásával választhatja ki.
- 3 A **Be** vagy **Ki** lehetőség kiválasztásához nyomja meg a ►, majd a ▲ / ▼ gombot.
- 4 A normál TV nézethez való visszatéréshez nyomja meg a **EXIT** gombot.

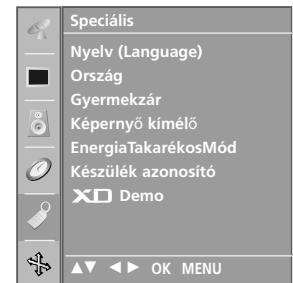

1

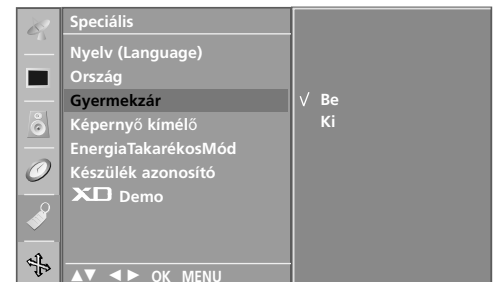

2 3

! MEGJEGYZÉS

- A **Gyermekzár 'Be'**, beállítás esetén nyomja meg a **POWER**, **INPUT**, **TV**, **PR** ▲ / ▼ gombokat a készüléken, illetve a **POWER**, **INPUT**, **TV**, **PR** +/- vagy számgombokat a távvezérlőn.
- Ha a **Gyermekzár Be** beállítás esetén, tévénezés közben megnyomja az előlapon lévő bármelyik gombot, a képernyőn megjelenik a '**Gyermekzár Be**' (Gyermekzár bekapcsolva) felirat.

Képerny kímél

A számítógépes vagy videojátékból származó, hosszabb időn át megjelenített állókép szellemképet okozhat, amely a kép változása után is látható marad a képernyőn. Kerülje az állóképek hosszabb időn keresztüli megjelenítését a készülék képernyőjén.

Ez a funkció a LCD típusok esetén nem áll rendelkezésre.

Fehérmosás

A fehérítőlés eltünteti a képernyőről a tartósan megjelenített képeket.

Megjegyzés: Szélsőséges esetekben előfordulhat, hogy a túlzottan hosszú időn át megjelenített állóképet nem lehet teljes mértékben törölni a fehérítőlés segítségével.

Orbiter

A képmozgatás segíthet a szellemképek megelőzésében. Ennek ellenére a legjobb, ha nem jelenít meg semmilyen állóképet túl hosszú időn át a képernyőn. A képernyőn az állandó kép elkerülése érdekében a képernyő tartalma 2 percnélként elmozdul.

Inverz

Ez a funkció a képernyő színeit inverz színekre változtatja. A színek 30 percnélként automatikusan változnak az inverz színeikre.

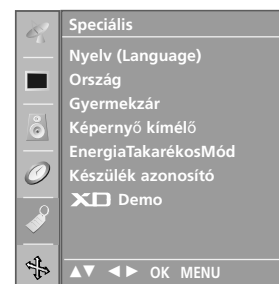
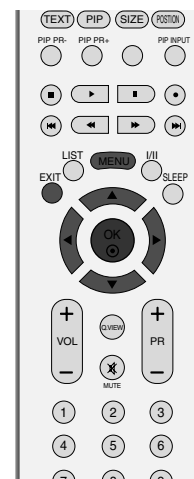

1

- 1 Nyomja meg a **MENU** (MENÜ) gombot, majd a **▲ / ▼** gomb segítségével válassza ki a **Speciális** menüt.
- 2 Az **Képerny kímél** lehetőséget a **▶**, majd a **▲ / ▼** gomb megnyomásával választhatja ki.
- 3 A **Normál**, a **Fehérmosás**, az **Orbiter** vagy az **Inverz** lehetőség kiválasztásához nyomja meg a **▶**, majd a **▲ / ▼** gombot. Ha nincs szüksége erre a funkcióra, a **Normál** beállítást válassza.
- 4 A normál TV nézethez való visszatéréshez nyomja meg a **EXIT** gombot.

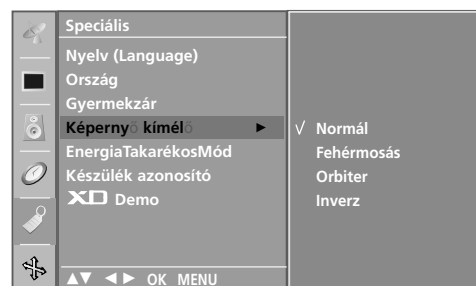

2 3

EnergiaTakarékosMód

Ez a funkció a készülék energiafogyasztását csökkenti.

Ez a funkció a LCD típusok esetén nem áll rendelkezésre.

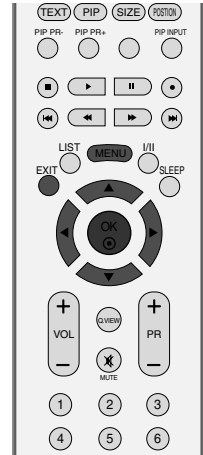

- 1 Nyomja meg a **MENU** (MENÜ) gombot, majd a ▲ / ▼ gomb segítségével válassza ki a **Speciális** menüt.
- 2 Az **EnergiaTakarékosMód** lehetőséget a ►, majd a ▲ / ▼ gomb megnyomásával választhatja ki.
- 3 A **Be** vagy **Ki** lehetőség kiválasztásához nyomja meg a ►, majd a ▲ / ▼ gombot.
- 4 A normál TV nézethez való visszatéréshez nyomja meg a **EXIT** gombot.

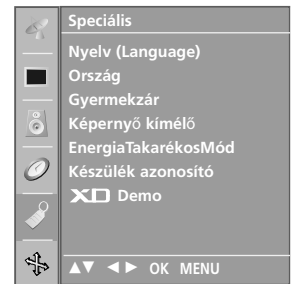

1

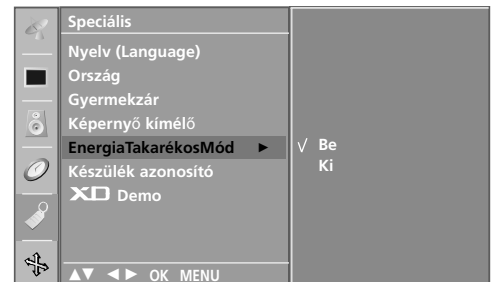

2 3

XD Demo (XD-bemutató)

Az XD Demo üzemmód be- és kikapcsolt állapota közötti különbség megjelenítése.

Ez a funkció RGB-PC módban nem áll rendelkezésre.

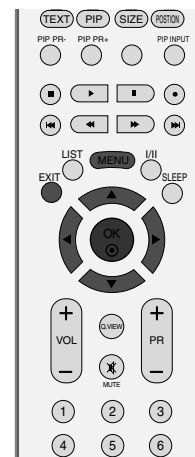

- 1 Nyomja meg a **MENU** (MENÜ) gombot, majd a **▲ / ▼** gomb segítségével válassza ki a **Speciális** menüt.
- 2 A **XD Demo** lehetőséget a **▶**, majd a **▲ / ▼** gomb megnyomásával választhatja ki.
- 3 Nyomja meg a **▶** gombot az **XD Demo** funkció elindításához.
- 4 Az **XD Demo** üzemmód leállításához nyomja meg az **MENU** (MENÜ) gombot.

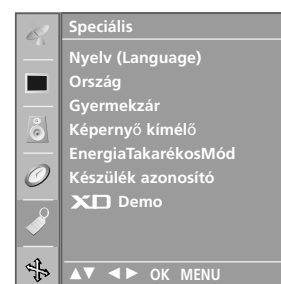

1

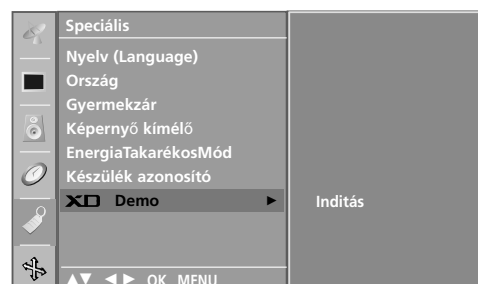

2 3

• XD Demo



Automatikus beállítás (csak RGB [PC] módban)

Automatikusan beállítja a kép helyét, és minimalizálja a remegést.

Ha a beállítások elvégzése után a képminőség még mindig nem megfelelő, nem a TV-készülék hibás, hanem további beállításokra van szükség.

Auto konfigurálás

A kép helyzete, az órajel és a fázis automatikus beállítására szolgál. A megjelenített kép néhány másodpercre instabillá válik automatikus konfigurálás közben.

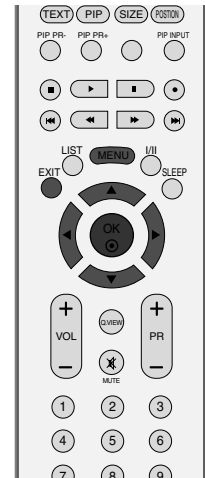

1 Nyomja meg a **MENU (MENÜ)** gombot, majd a **▲ / ▼** gomb segítségével válassza ki a **Képernyő** menüt.

2 Az **Auto konfigurálás** lehetőség kiválasztásához nyomja meg a **▶**, majd a **▲ / ▼** gombot.

3 Nyomja meg a **▶** gombot az automatikus beállítás elindításához.

- Az automatikus beállítás befejezése után a képernyőn megjelenik az **OK** felirat.
- Ha a kép helyzete még mindig nem megfelelő, próbálkozzon ismét az automatikus beállítással.

Ha a kép RGB (PC) módban az automatikus beállítás után még további módosításra szorul, a **Kézi konfigurálás** funkcióval is szabályozhatja a képet.

4 A normál TV nézethez való visszatéréshez nyomja meg a **EXIT** gombot.

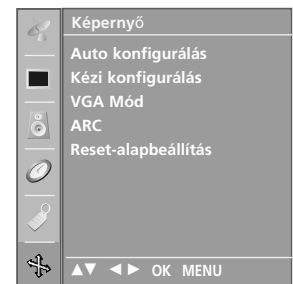

1



2 3

Kézi konfigurálás

Ha a kész még mindig nem elég tiszta az automatikus igazítás után, főleg, ha a karakterek remegnek, állítsa be a képfázist kézzel.

A képméret kijavításához adja meg a **Órajel** beállítást.

Ez a funkció a következő üzemmódokban használható:
RGB[PC], RGB[DTV], COMPONENT
(480p/576p/720p/1080i), HDMI (480p/576p/720p/1080i).

A fázis és az órajel funkció nem használható RGB[DTV], COMPONENT
(480p/576p/720p/1080i), HDMI (480p/576p/720p/1080i).

Órajel A képernyő háttérben látható függőleges sávok vagy csíkok eltüntetésére szolgál. Az érték módosításakor a kép vízszintes mérete is módosul.

Képfázis A funkció segítségével eltávolítható a képen esetleg megjelenő vízszintes zaj, és tisztábbá, élesebbé tehető a karakterek megjelenítése.

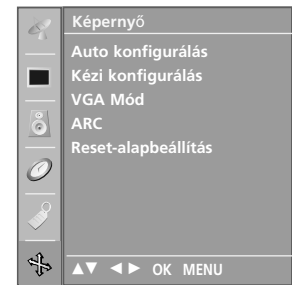
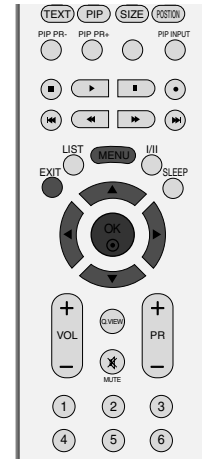

1

- 1 Nyomja meg a **MENU** (MENÜ) gombot, majd a **▲ / ▼** gomb segítségével válassza ki a **Képernyő** menüt.
- 2 Az **Kézi konfigurálás** lehetőséget a **▶**, majd a **▲ / ▼** gomb megnyomásával választhatja ki.
- 3 A **Képfázis**, az **Órajel**, a **Függ.Poz.** vagy a **Vízzs.Poz.** lehetőség kiválasztásához nyomja meg a **▶**, majd a **▲ / ▼** gombot.
- 4 A **◀ / ▶** gomb megnyomásával elvégezheti a megfelelő beállításokat.
- 5 A normál TV nézethez való visszatéréshez nyomja meg a **EXIT** gombot.

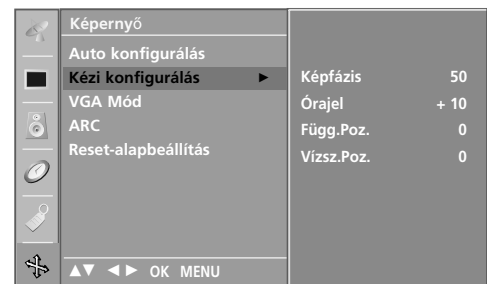

2 3 4

A képformátum beállítása

A televíziót különböző képformátumokban nézheti: Spectacle (Látvány), Full (Teljes), Original (Eredeti), 4:3, 16:9, 14:9, Zoom (Nagyítás).

Ha egy állókép hosszabb időn át jelenik meg a képernyőn, előfordulhat, hogy az állókép tartós nyomot hagy, és látható marad.

A teljes üzemmód alkalmanként kényelmetlennek bizonyulhat. Ilyenkor váltson át más üzemmódba.

A nagyítás mértékét a ▲ / ▼ gombbal módosíthatja.

Ez a funkció a következő jelforrások esetén használható.

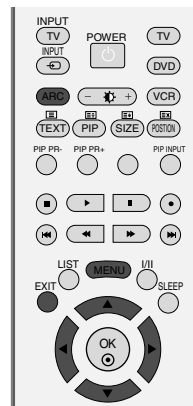

- 1 Nyomja meg a **MENU (MENÜ)** gombot, majd a ▲ / ▼ gomb segítségével válassza ki a **Képernyő** menüt.
- 2 Az **ARC** lehetőséget a ►, majd a ▲ / ▼ gomb megnyomásával választhatja ki.
- 3 **Látvány, Teljes, Eredeti, 4:3, 16:9, 14:9, Zoom1** vagy **Zoom2.** lehetőség kiválasztásához nyomja meg a ►, majd a ▲ / ▼ gombot.

• Látvány

Ha TV-készüléke szélesvásznú jeleket fogad, ezzel a lehetőséggel a képet a képernyőt kitöltő méretre növelheti, vízszintesen és nem lineárisan felnagyítva azt.

• Teljes(opcionális)

Ha TV-készüléke szélesvásznú jeleket fogad, ezzel a lehetőséggel a képet a képernyőt kitöltő méretre növelheti, vízszintesen vagy függőlegesen arányosan felnagyítva azt. (Ez a funkció NTSC-jelforrás esetén nem használható.)

• Eredeti

Ha TV-készüléke szélesvásznú jeleket fogad, automatikusan a megjelenítendő képformátumra vált.

• 4:3

Ebben az esetben a képet az eredeti 4:3 oldalarányban láthatja, a bal és jobb oldalon pedig szürke csíkok jelennek meg.

• 16:9 (Wide/Széles)

Ebben az esetben a kép vízszintesen arányosan nagyítva kitölti a képernyőt (4:3 formátumú DVD-filmek megtekintésekor hasznos).

• 14:9

14:9 arányú képformátum vagy hétköznapi tévéprogramok esetén 14:9 módban érheti el a legjobb képminőséget. A 14:9 arányú képernyő az eredeti méretben tekinthető meg, de a 4:3 arányú képernyőt a készülék fel/le és bal/jobboldali irányban nagyítja.

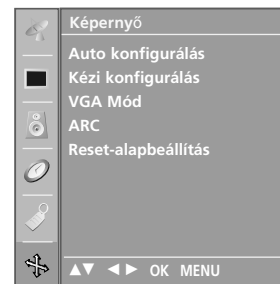

1

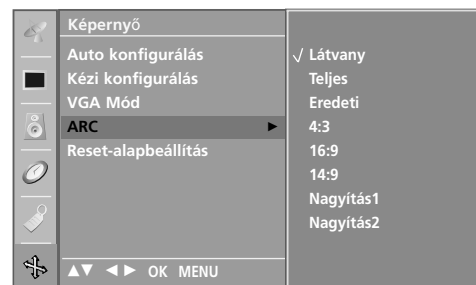

2 3

• Nagyítás1

Ezzel a beállítással a képet változtatás nélkül, a teljes képernyő kitöltésével tekintheti meg. A kép felső és alsó része azonban nem látszik.

• Nagyítás2

Ebben az üzemmódban a készülék módosítja a képet: vízszintes irányban nyújtja, függőlegesen pedig levágja. Ez az üzemmód megfelel a kép módosítása és a képernyő lefedése közötti középútnak.

- 4 A normál TV nézethez való visszatéréshez nyomja meg a **EXIT** gombot.

! MEGJEGYZÉS

- ▶ A 4:3 és a 16:9 (Wide/Széles) képarány csak Component (Kompozit), RGB és HDMI üzemmódban választható.

A széles VGA/XGA képmód kiválasztása

Megfelelő kép megjelenítéséhez az RGB mód felbontása a VGA/XGA módnak legyen megfelelő.

Ez a funkció a következő üzemmódokban használható: RGB[PC] mód.

VGA mód: 42PC1RV, 42PC3RV*

XGA mód: 26C2R*, 27LC2R*, 32LC2R*, 32LC25R*, 26LC3R*, 32LC3R*, 32LX2R*, 32LE2R*, 37LE2R*, 42LE2R*, 42PC3RA*

- 1 Nyomja meg a **MENU** (MENÜ) gombot, majd a **▲ / ▼** gomb segítségével válassza ki a **Képernyő** menüt.
- 2 A **XGA Mode** (vagy az **VGA Mode**) kiválasztásához nyomja meg a **▶**, majd a **▲ / ▼** gombot.
- 3 Nyomja meg a **▶** gombot, és a **▲ / ▼** gomb segítségével válassza ki a megfelelő VGA/XGA felbontást.
- 4 A normál TV nézethez való visszatéréshez nyomja meg a **EXIT** gombot.

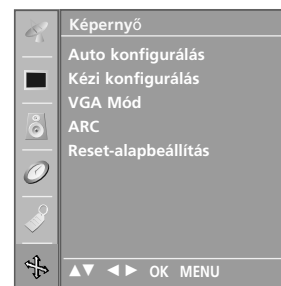
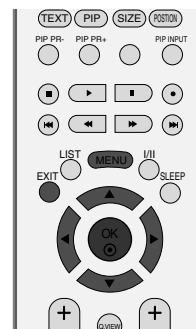

1



2 3

Inicializálás (Gyári beállítások visszaállítása)

Ez a funkció az aktuális üzemmódban érhető el a megváltoztott értékek alaphelyzetbe állításához.

- 1 Nyomja meg a **MENU** (MENÜ) gombot, majd a ▲ / ▼ gomb segítségével válassza ki a **Képernyő** menüt.
- 2 Az **Reset-alapbeállítás** lehetőség kiválasztásához nyomja meg a ►, majd a ▲ / ▼ gombot.
- 3 Nyomja meg a ► gombot.
 - A Position (Helyzet), a PIP size (PIP-méret) és a PIP position (PIP-helyzet) beállítását is inicializálhatja.

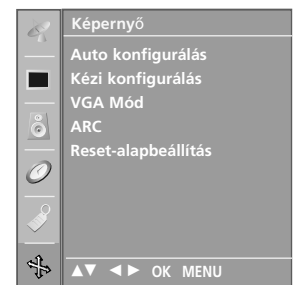
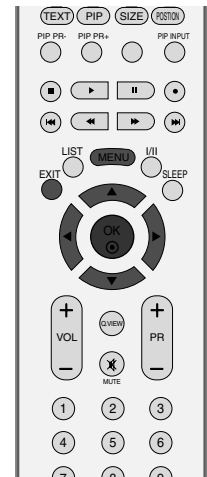

1



2 3

FÜGGELÉK

A távirányító programozása

A távirányító többféle márkájú készülék vezérlésére alkalmas univerzális távirányító. Más gyártók távirányítóval vezérelhető legtöbb készülékének vezérlésére is beprogramozható.

Vegye figyelembe, hogy a távirányító nem minden más márkájú készüléktípus esetén használható.

Kód beprogramozása a távirányítóba

- 1 Ellenőrizze a távirányítót.
Megállapíthatja, hogy a távirányító programozás nélkül is képes-e az adott készülék vezérlésére. Ehhez kapcsolja be a készüléket (például videomagnót), majd nyomja meg a távirányító megfelelő (például DVD vagy VCR) módváltó gombját, miközben a távirányítóval a készülék felé mutat. Ellenőrizze, hogy a készülék megfelelően reagál-e a **POWER** (TÁPELLÁTÁS) és a **PR +/-** (PROGRAMVÁLTÁS) gombokra. Amennyiben nem, a távirányítót be kell programozni a készülék vezérléséhez.
- 2 Kapcsolja be a beprogramozni kívánt készüléket, majd nyomja meg a távirányító megfelelő módváltó gombját (például DVD vagy VCR). A távvezérlőn világitani kezd a kívánt eszköz gombja.
- 3 Nyomja meg egyidejűleg a **MENU** és a **MUTE** gombokat, ekkor a távirányító készen áll a kód beprogramozására.
- 4 A távirányító számgombjainak segítségével írja be a megfelelő kódszámot.
A különféle készülékek esetén beprogramozandó kódszámok a következő oldalakon találhatóak. Ha a beírt kód helyes, a készülék kikapcsol.
- 5 A kód tárolásához nyomja meg a **MENU** gombot.
- 6 Ellenőrizze a távirányító különféle funkcióival, hogy a készülék megfelelően reagál-e. Amennyiben nem, ismétlje meg a műveletet a 2. lépéstől.

Programozási kódok

DVD-készülékek

Márka	Kódok	Márka	Kódok	Márka	Kódok
APEX DIGITAL	022	MITSUBISHI	002	RCA	005 006
DENON	020 014	NAD	023	SAMSUNG	011 015
GE	005 006	ONKYO	008 017	SONY	007
HARMAN KARDON	027	PANASONIC	003 009	THOMPSON	005 006
JVC	012	PHILIPS	013	TOSHIBA	019 008
LG	001 010 016 025	PIONEER	004 026	YAMAHA	009 018
MAGNAVOX	013	PROCEED	021	ZENITH	010 016 025
MARANTZ	024	PROSCAN	005 006		

APPENDIX

Videomagnók

Márka	Kódok	Márka	Kódok	Márka	Kódok
AIWA	034	MAGNAVOX	031 033 034 041	SAMSUNG	032 040 102 104
AKAI	016 043 046 124		067 068		105 107 109 112
	125 146	MARANTZ	012 031 033 067		113 115 120 122
AMPRO	072		069		125
ANAM	031 033 103	MARTA	101	SANSUI	022 043 048 135
AUDIO DYNAMICS	012 023 039 043	MATSUI	027 030	SANYO	003 007 010 014
BROKSONIC	035 037 129	MEI	031 033		102 134
CANON	028 031 033	MEMOREX	003 010 014 031	SCOTT	017 037 112 129
CAPEHART	108		033 034 053 072		131
CRAIG	003 040 135		101 102 134 139	SEARS	003 008 009 010
CURTIS MATHES	031 033 041	MGA	045 046 059		013 014 017 020
DAEWOO	005 007 010 064	MINOLTA	013 020		031 042 073 081
	065 108 110 111	MITSUBISHI	013 020 045 046		101
	112 116 117 119		049 051 059 061	SHARP	031 054 149
DAYTRON	108		151	SHINTOM	024
DBX	012 023 039 043	MTC	034 040	SONY	003 009 031 052
DYNATECH	034 053	MULTITECH	024 034		056 057 058 076
ELECTROHOME	059	NEC	012 023 039 043		077 078 149
EMERSON	006 017 025 027		048	SOUNDESIGN	034
	029 031 034 035	NORDMENDE	043	STS	013
	036 037 046 101	OPTONICA	053 054	SYLVANIA	031 033 034 059
	129 131 138 153	PANASONIC	066 070 074 083		067
FISHER	003 008 009 010		133 140 145	SYMPHONIC	034
FUNAI	034			TANDY	010 034
GE	031 033 063 072	PENTAX	013 020 031 033	TATUNG	039 043
	107 109 144 147		063	TEAC	034 039 043
GO VIDEO	132 136	PHILCO	031 034 067	TECHNICS	031 033 070
HARMAN KARDON	012 045	PHILIPS	031 033 034 054	TEKNIKA	019 031 033 034
HITACHI	004 018 026 034		067 071 101		101
	043 063 137 150	PILOT	101	THOMAS	034
INSTANTREPLAY	031 033	PIONEER	013 021 048	TMK	006
JCL	031 033	PORTLAND	108	TOSHIBA	008 013 042 047
JCPENNY	012 013 015 033	PULSAR	072		059 082 112 131
	040 066 101	QUARTZ	011 014	TOTEVISION	040 101
JENSEN	043	QUASAR	033 066 075 145	UNITECH	040
JVC	012 031 033 043	RCA	013 020 033 034	VECTOR RESEARCH	012
	048 050 055 060		040 041 062 063	VICTOR	048
	130 150 152		107 109 140 144	VIDEO CONCEPTS	012 034 046
KENWOOD	014 034 039 043		145 147	VIDEOSONIC	040
	047 048	REALISTIC	003 008 010 014	WARDS	003 013 017 024
LG (GOLDSTAR)	001 012 013 020		031 033 034 040		031 033 034 040
	101 106 114 123		053 054 101		053 054 131
LLOYD	034	RICO	058	YAMAHA	012 034 039 043
LXI	003 009 013 014	RUNCO	148	ZENITH	034 048 056
	017 034 101 106	SALORA	014		058 072 080 101
MAGIN	040				

Ellenőrzőlista hibakereséshez

A készülék nem működik megfelelően.	
A távirányító nem működik.	<ul style="list-style-type: none"> ■ Ellenőrizze, hogy nincs-e a jelet akadályozó tárgy a készülék és a távirányító között. ■ Megfelelő polaritással helyezte be az elemeket (figyelje a + és - jeleket)? ■ A beállított távirányítási üzemmód (TV, videomagnó stb.) helyes? ■ Helyezzen be új elemeket.
A készülék hirtelen kikapcsol.	<ul style="list-style-type: none"> ■ Nincs beállítva az alvó üzemmód időzítő? ■ Ellenőrizze a tápellátás kezelőszerveinek beállítását. ■ Előfordulhat, hogy a tápfeszültség meg lett szakítva.

A képfunkciók nem működnek.	
Nincs kép, nincs hang.	<ul style="list-style-type: none"> ■ Ellenőrizze, hogy a készüléket bekapcsolta-e. ■ Próbáljon meg másik csatornára váltani. Előfordulhat, hogy a probléma az adással kapcsolatos. ■ A tápkábel megfelelően csatlakozik a fali aljzatba? ■ Ellenőrizze az antenna irányát, illetve elhelyezését. ■ Ellenőrizze a fali aljzatot; csatlakoztassa egy másik készülék tápkábelét abba az aljzatba, ahová jelenleg a készülék tápkábele csatlakozik.
A kép bekapcsolás után lassan jelenik meg.	<ul style="list-style-type: none"> ■ Ez normális jelenség, a kép ugyanis a készülék indítási folyamata közben nem látható. Ha a kép öt perc elteltével sem jelenik meg, forduljon a szervizközponthoz.
Nincs szín, a színek gyengék vagy gyenge a kép.	<ul style="list-style-type: none"> ■ Adja meg a menüben a megfelelő színbeállításokat (Color). ■ Tartson megfelelő távolságot a készülék és a videomagnó között. ■ Próbáljon meg másik csatornára váltani. Előfordulhat, hogy a probléma az adással kapcsolatos. ■ Megfelelően csatlakoztatta a videokábeleket? ■ Aktiválja a megfelelő funkciót a kép fényerejének visszaállításához.
Vízszintes vagy függőleges sávok láthatók, illetve a kép "remeg".	<ul style="list-style-type: none"> ■ Keresse meg a helyi interferenciát okozó berendezést, például más elektromos készüléket vagy nagyteljesítményű eszközt.
Némelyik csatornán gyenge a vétel.	<ul style="list-style-type: none"> ■ Az állomásnál vagy a kábelezésnél problémák merültek fel; hangoljon másik állomásra. ■ Az állomás vételi jele gyenge; a gyengébb jelű állomás vételéhez irányítsa át megfelelően az antenát. ■ Keresse meg az interferencia lehetséges forrását.
Vonalak vagy csíkok a képen.	<ul style="list-style-type: none"> ■ Ellenőrizze az antennát (változtassa meg az antenna irányát).

Ellenőrzőlista hibakereséshez

A hangfunkciók nem működnek.

A kép rendben, de nincs hang.

- Nyomja meg a **VOL +/-** gombot.
- Nincs a hang elnémítva? Nyomja meg a **MUTE (NÉMÍTÁS)** gombot.
- Próbáljon meg másik csatornára váltani. Előfordulhat, hogy a probléma az adással kapcsolatos.
- Megfelelően csatlakoztatta az audiókábeleket?

Az egyik hangsugárzó nem szól.

- Állítsa be a menüben a balanszot.

Szokatlan hang hallható a készülékből.

- A környezeti páratartalom vagy a hőmérséklet megváltozása szokatlan zajt idézhet elő a készülék be- és kikapcsolásakor, ez nem utal a készülék meghibásodására.

Probléma lépett fel PC-üzemmódban. (Csak a PC-üzemmódra vonatkozik.)

A jel kívül esik a megfelelő tartományon.

- Állítsa be megfelelően a képfelbontást, valamint a vízszintes és a függőleges frekvenciát.
- Ellenőrizze a bemenet forrását.

Függőleges sáv vagy csík a háttéren, vízszintes zaj, nem megfelelő kép helyzet.

- Végezze el az automatikus képbeállítást, vagy állítsa be az órajelet, a fázist és a kép vízszintes/függőleges helyzetét.

A képernyő színei nem stabilak, vagy csak egyetlen szín látható.

- Ellenőrizze a jelkábel.
- Telepítse újra a számítógép videokártyáját.

KARBANTARTÁS

A túlzottan korai hibás működés megelőzhető. A körültekintő és rendszeres tisztítás megnöveli új TV-készüléke élettartamát. Bármilyen tisztítási művelet megkezdése előtt győződjön meg arról, hogy a tápkábel ki van húzva.

A képernyő tisztítása

- 1 Íme egy remek módszer arra, hogyan tartsa távol egy időre a port a képernyőtől. Egy puha ruhát nedvesítsen be langyos, textilöblítővel kevert vagy mosogatószeres vízzel. Csavarja szinte szárazra a ruhát, majd törölje át vele a képernyőt.
- 2 Győződjön meg arról, hogy ne maradjon felesleges víz a képernyőn, és a TV bekapcsolása előtt hagyja a képernyőt megszáradni.

A készülékház tisztítása

- A por és a szennyeződések eltávolításához a készülékházat puha, száraz, bolyhosodásmentes ruhával törölje le.
- Ne használjon nedves ruhát.

Hosszabb távollét esetén

FIGYELEM!

- ▶ Ha a TV-készüléket várhatóan hosszabb időn át nem használja (például nyaralás esetén), tanácsos kihúzni a tápkábelt a villámlásból vagy a túlfeszültséglökésből adódó esetleges károsodás megelőzése érdekében.

A termék jellemzői

MODELS		26LC2R*	26LC3R*	27LC2R*
		26LC2R-ZJ 26LC2RB-ZJ 26LC2RA-ZJ	26LC3R-ZJ	27LC2R-ZJ
Méretek (Szélesség x Magasság x Mélység)	állvánnyal együtt	681,0 x 542,0 x 172,0 mm 26,8 x 21,3 x 6,8 hüvelyk	680,0 x 550,0 x 235,0 mm 26,8 x 21,7 x 9,3 hüvelyk	686,0 x 550,0 x 235,0 mm 27,0 x 21,7 x 9,3 hüvelyk
	állvány nélkül	681,0 x 490,8 x 119,0 mm 26,8 x 19,3 x 4,6 hüvelyk	680,0 x 436,6 x 119,4 mm 26,8 x 17,2 x 4,7 hüvelyk	686,0 x 493,5 x 119,4 mm 27,0 x 19,4 x 4,7 hüvelyk
Tömeg	állvánnyal együtt	18,5 kg / 40,8 lbs	12,4 kg / 27,3 lbs	14,5 kg / 32,0 lbs
	állvány nélkül	15,2 kg / 33,5 lbs	11,5 kg / 25,3 lbs	11,4 kg / 25,1 lbs
Tápfeszültségigény Energiafogyasztás Televíziós rendszer Programlefedettség Külső antenna impedanciája		AC100-240V~ 50/60Hz 1,3A 130W	AC100-240V~ 50/60Hz 1,3A 130W	AC100-240V~ 50/60Hz 1,3A 130W
		PAL/SECAM B/G/D/K, PAL I/II, SECAM L/L' VHF: E2 ~ E12, UHF: E21 ~ E69, CATV: S1 ~ S20, HYPER: S21 ~ S47 75 Ω		
Környezeti feltételek	Üzemi hőmérséklet Üzemi páratartalom	0 ~ 40°C / 32 ~ 104°F Legfeljebb 80%		
	Tárolási hőmérséklet Tárolási páratartalom	-20 ~ 60°C / -4 ~ 140°F Legfeljebb 85%		

- A fenti jellemzők előzetes értesítés nélkül változhatnak a termék minőségének fejlesztése során.

A termék jellemzői

MODELS		32LC2R*	32LC25R*	32LC3R*	32LX2R*
		32LC2R-ZJ 32LC2RB-ZJ 32LC2RA-ZJ	32LC25R-ZJ	32LC3R-ZJ	32LX2R-ZJ
Méretek (Szélesség x Magasság x Mélység)	állvánnyal együtt	811,0 x 630,0 x 235,0 mm 31,9 x 24,8 x 9,3 hüvelyk	935,0 x 570,0 x 244,0 mm 36,8 x 22,4 x 9,6 hüvelyk	917,5 x 614,3 x 287,5 mm 36,1 x 24,2 x 11,3 hüvelyk	
	állvány nélkül	811,0 x 566,8 x 123,5 mm 31,9 x 22,3 x 4,9 hüvelyk	923,0 x 522,0 x 124,0 mm 36,4 x 20,6 x 4,9 hüvelyk	917,5 x 522,0 x 124,0 mm 36,1 x 20,6 x 4,9 hüvelyk	
Tömeg	állvánnyal együtt	21,9 kg / 48,2 lbs	19,8 kg / 43,7 lbs	25,2 kg / 55,6 lbs	
	állvány nélkül	18,5 kg / 40,8 lbs	17,9 kg / 39,5 lbs	17,9 kg / 39,5 lbs	
Tápfeszültségigény Energiafogyasztás Televíziós rendszer Programlefedettség Külső antenna impedanciája		AC100-240V~ 50/60Hz 1,5A 150W	AC100-240V~ 50/60Hz 1,5A 150W	AC100-240V~ 50/60Hz 2,0A 140W	
Környezeti feltételek	Üzemi hőmérséklet	0 ~ 40°C / 32 ~ 104°F			
	Üzemi páratartalom	Legfeljebb 80%			
	Tárolási hőmérséklet Tárolási páratartalom	-20 ~ 60°C / -4 ~ 140°F Legfeljebb 85%			

- A fenti jellemzők előzetes értesítés nélkül változhatnak a termék minőségének fejlesztése során.

A termék jellemzői

MODELS		32LE2R*	37LE2R*	42LE2R*
		32LE2R-ZJ	37LE2R-ZJ	42LE2R-ZJ
Méretek (Szélesség x Magasság x Mélység)	állvánnyal együtt	811,0 x 630,0 x 235,0 mm 31,9 x 24,8 x 9,3 hüvelyk	943,9 x 286,0 x 734,6 mm 37,2 x 11,3 x 28,9 hüvelyk	1054,0 x 813,5 x 286,0 mm 41,5 x 32,0 x 11,2 hüvelyk
	állvány nélkül	811,0 x 566,8 x 123,5 mm 31,9 x 22,3 x 4,9 hüvelyk	943,9 x 152,2 x 695,5 mm 37,2 x 6,0 x 27,4 hüvelyk	1054,0 x 746,0 x 136,8 mm 41,5 x 29,3 x 5,3 hüvelyk
Tömeg	állvánnyal együtt	21,9 kg / 48,2 lbs	28,6 kg/63,0 lbs	36,9kg/81,3 lbs
	állvány nélkül	18,5 kg / 40,8 lbs	24,0 kg /52,9 lbs	31,3kg/69,0 lbs
Tápfeszültségigény Energiafogyasztás Televíziós rendszer Programlefedettség Külső antenna impedanciája		AC100-240V~ 50/60Hz 1,5A 150W AC100-240V~ 50/60Hz 2,0A 190W AC100-240V~ 50/60Hz 2,5A 240W PAL/SECAM B/G/D/K, PAL I/II, SECAM L/L' VHF: E2 ~ E12, UHF: E21 ~ E69, CATV: S1 ~ S20, HYPER: S21 ~ S47 75 Ω		
Környezeti feltételek	Üzemi hőmérséklet	0 ~ 40°C / 32 ~ 104°F		
	Üzemi páratartalom	Legfeljebb 80%		
	Tárolási hőmérséklet	-20 ~ 60°C / -4 ~ 140°F		
	Tárolási páratartalom	Legfeljebb 85%		

- A fenti jellemzők előzetes értesítés nélkül változhatnak a termék minőségének fejlesztése során.

A termék jellemzői

MODELS		42PC1RV*	42PC3RV*	42PC3RA*
		42PC1RV-ZJ 42PC1RVA-ZJ	42PC3RV-ZJ	42PC3RA-ZJ
Méretek (Szélesség x Magasság x Mélység)	állvánnyal együtt	1129,0 x 748,5 x 380,0 mm 44,4 x 29,5 x 15,0 hüvelyk	1129,0 x 748,5 x 333,6 mm 44,4 x 29,5 x 13,1 hüvelyk	1129,0 x 748,5 x 333,6 mm 44,4 x 29,5 x 13,1 hüvelyk
	állvány nélkül	1129,0 x 695,0 x 103,7 mm 44,4 x 27,4 x 4,1 hüvelyk	1129,0 x 695,0 x 103,7 mm 44,4 x 27,4 x 4,1 hüvelyk	1129,0 x 695,0 x 103,7 mm 44,4 x 27,4 x 4,1 hüvelyk
Tömeg	állvánnyal együtt	27,7 kg / 61,1 lbs	31,5 kg / 69,4 lbs	31,5 kg / 69,4 lbs
	állvány nélkül	24,2 kg / 53,4 lbs	24,2 kg / 53,3 lbs	24,2 kg / 53,3 lbs
Tápfeszültségigény Energiafogyasztás Televíziós rendszer Programlefedettség Külső antenna impedanciája		AC100-240V~ 50/60Hz 3,0A 260W	AC100-240V~ 50/60Hz 3,0A 260W	AC100-240V~ 50/60Hz 3,5A 310W
		PAL/SECAM B/G/D/K, PAL I/II, SECAM L/L'		
		VHF: E2 ~ E12, UHF: E21 ~ E69, CATV: S1 ~ S20, HYPER: S21 ~ S47 75 Ω		
Környezeti feltételek	Üzemi hőmérséklet Üzemi páratartalom	0 ~ 40°C / 32 ~ 104°F Legfeljebb 80%		
	Tárolási hőmérséklet Tárolási páratartalom	-20 ~ 60°C / -4 ~ 140°F Legfeljebb 85%		

- A fenti jellemzők előzetes értesítés nélkül változhatnak a termék minőségének fejlesztése során.

LG Electronics Inc.

Külső irányító/vezérlő egység beállítása

Csatlakoztasson az RS-232C bemenő aljzatra egy olyan külső irányító/vezérlő berendezést, mint egy PC vagy egy A/V vezérlő rendszer és vezérelje a monitor funkciót külső eszközzel. A vezérlő berendezés soros portját csatlakoztassa a monitor hátfalán található RS-232C jack aljzathoz.

Az RS-232C csatlakozó vezetékek nem tartozékaik a monitornak.

RS-232C kábel csatlakoztatása

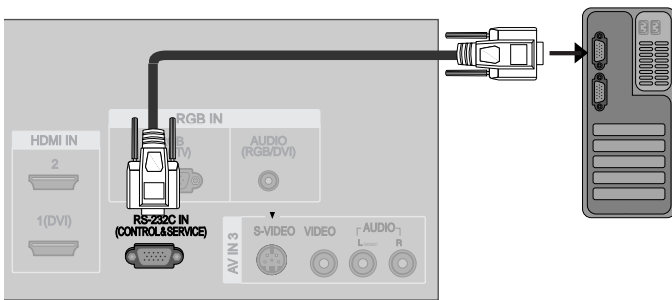

Csatlakozó típusa : 9 tús D-Sub

Száma.	Pin name (tő név)
1	Nincs csatlakozás
2	RXD (adat vétele)
3	TXD (adat továbbítása)
4	DTR (DTE oldal kész)
5	GND (föld)
6	DSR (DCE oldal kész)
7	RTS (küldésre kész)
8	CTS (küldéshez törölni)
9	Nincs csatlakozás

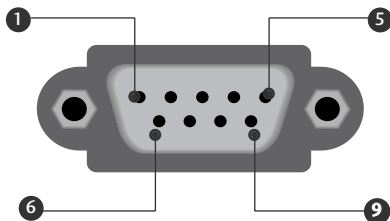

RS-232C konfigurációk

7 vezetékes konfiguráció (szabványos RS-232C kábel)

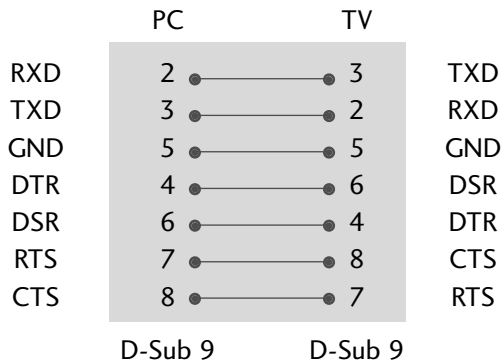

3 vezetékes konfiguráció (nem szabványos)

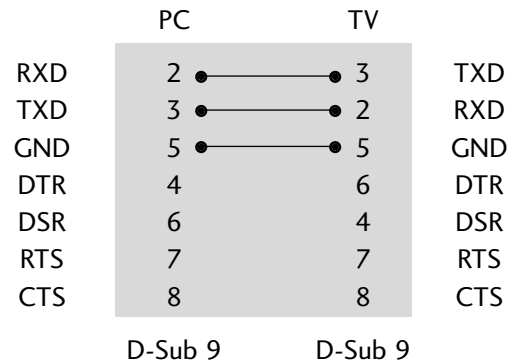

Az azonosító szám beírása

Ezzel a funkcióval megadhatja a monitor azonosító számát. Tanulmányozza a 'Real Data Mapping1'. Lásd a 6. oldalon.

- 1 Nyomja meg a MENU gombot, majd a ▲ / ▼ gombbal válassza ki a SPECIÁLIS menüpontot.
- 2 Nyomja meg a ► gombot majd a ▲ / ▼ gombbal válassza ki a **Set ID** menüpontot.
- 3 Nyomja meg a ► gombot majd a ◀ / ▶ gombbal végezze el a kívánt beállítást, azaz válassza ki a kívánt monitor azonosító számot.
 - A **Set ID** paraméter beállítási tartománya 1 ~ 99.
- 4 A normális TV képhez való visszatéréshez nyomja megismételten a **EXIT** gombot.

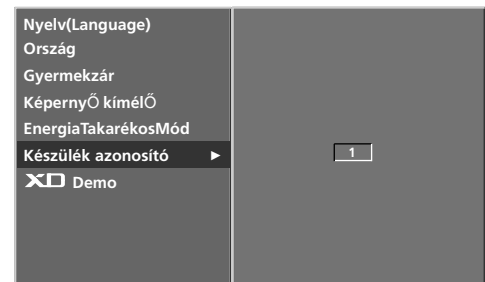

Kommunikációs paraméterek

- Adatsebesség: 9600 bps (UART)
- Szóhosszúság: 8 bit
- Paritás: nincs
- Használjon keresztezett (átfordított) kábelt.
- Stop bit: 1 bit
- Kommunikációs kód: ASCII kód

Parancs-sor lista

	PARANCS1	PARANCS2	ADAT (Hexadecimal)		PARANCS1	PARANCS2	ADAT (Hexadecimal)
01. Ki/be kapcsolás	k	a	0 ~ 1	15. Balansz	k	t	0 ~ 64
02. Képarány	k	c	*	16. Színhőmérséklet	k	u	0 ~ 3
03. Képernyő némít	k	d	0 ~ 1	17. Piros állítás	k	v	0 ~ 3C(vagy 50)
04. Hang némítás	k	e	0 ~ 1	18. Zöld állítás	k	w	0 ~ 3C(vagy50)
05. Hangerőszabályzás	k	f	0 ~ 64	19. Kék állítás	k	\$	0 ~ 3C(vagy 50)
06. Kontraszt	k	g	0 ~ 64	20. Rendellenes állapot	k	z	0 ~ a
07. Fényerő	k	h	0 ~ 64	21. ISM eljárás (opcionális)	j	p	0 ~ 3
08. Színtelítettség	k	i	0 ~ 64	22. Energiatakarékosság	j	q	0 ~ 1
09. Színáryalat	k	j	0 ~ 64	23. Műholdvevő rész időbeállítása	j	r	1 ~ FE
10. Képelesség	k	k	0 ~ 64	24. Műholdvevő rész pixel beállítása	j	s	1 ~ 3
11. OSD vezérlés	k	l	0 ~ 1	25. Automatikus állítás	j	u	1
12. Külső vezérlés üzemmód	k	m	0 ~ 1	26. A programhely kiválasztása	m	a	*
13. PIP/Twin (DW)	k	n	*	27. IR Code küldése	m	c	Kód
14. PIP pozíció	k	q	0 ~ 3	28. Fő képbemenet (Main)	x	b	*
				29. PIP bemenetválasztás (PIP)	x	y	*

Transmission / Receiving Protocol

Adatküldés	
[Parancs1][Parancs2][][Set ID][][Adat][Cr]	
[Parancs 1]	: A PDP egység vezérlése.(j, k, m vagy x)
[Parancs 2]	: A PDP egység vezérlése.
[Set ID]	: Ezzel a paraméterrel beállíthatja a monitor azonosítási számát. Lásd a 25. oldalon. A beállítási tartomány 1 ~ 99. Ha a '0' azonosítási számot állítja be, az egység az összes csatlakoztatott monitort vezérli. A beállított azonosító decimális formában (1~99) jelenik meg a menüben, és hexadecimális formában (0x0~0x63) az adatküldési/fogadási protokoll során.
* [ADAT]	: A parancs adatok továbbítása. Az 'FF' adattal a parancs státuszát ellenőrizheti.
* [Cr]	: Kocsi vissza (sorváltás) '0x0D' ASCII kód
* []	: 'space (0x20)' ASCII kód

OK nyugtázás	
[Parancs2][][Set ID][][OK][Adat][x]	
A monitor az alábbi formátumú ACK (nyugtázási) jelet küld normál adatok esetén. Ha az adott pillanatban adatbeolvasás történik, az aktuális állapotot jelzi. Ha az adott pillanatban adatfelírás történik, az adatsor a PC számítógép adatait tartalmazza.	
Hibe nyugtázás	
[Parancs2][][Set ID][][NG][Adat][x]	
A monitor az alábbi formátumú ACK (nyugtázási) jelet küld, ha egy nem elérhető funkció abnormális adatait fogadja, vagy ha kommunikációs hiba lépett fel.	
Adat1:	Illegális kód
Adat2:	nem használható funkció
Adat3:	Wait more time

FÜGGELÉK

01. Ki/be kapcsolás (parancs 2 : a)

A monitor ki- és bekapcsolásának vezérlése.

Adatküldés [k][a][][Set ID][][Adat][Cr]

Adat 0 : kikapcsolás Adat 1: bekapcsolás

Nyugtázás [a][][Set ID][][OK][Adat][x]

A ki- és bekapcsolt állapot ellenőrzése.

Adatküldés [k][a][][Set ID][][FF][Cr]

Nyugtázás [a][][Set ID][][OK][Adat][x]

* Ha egy másik funkció küld 'FF' jelet a fenti formátumban, a nyugtázási adatok az adott funkcióra vonatkoznak.

02. Képarány (parancs 2 : c)

A képernyő formátum kiválasztása. A kívánt képernyő formátumot a monitor távvezérlőjének ARC gombjával, illetve a speciális menüben is kiválaszthatja.

Adatküldés [k][c][][Set ID][][Adat][Cr]

Date 1: normál képernyő (4:3) Date 5: Full screen (Zoom2)

Date 2: normál képernyő (16:9) Date 6: Original

Date 3: Spectacle Date 7: Wide screen (14:9)

Date 4: Full képernyő (Zoom1) Date 8: Full (Option)

Nyugtázás [c][][Set ID][][OK][Adat][x]

* Számítógépes jelbemenet esetén a 16:9 és a 4:3 képarány közül választhat.

03. Képernyő némítás (parancs 2 : d)

A képernyő némítás ki- és bekapcsolása.

Adatküldés [k][d][][Set ID][][Adat][Cr]

Adat1: képernyő némítás bekapcsolás
(kép kikapcsolás)

Adat0: képernyő némítás kikapcsolás
(kép bekapcsolás)

Nyugtázás [d][][Set ID][][OK][Adat][x]

04. Hang némítás (parancs 2 : e)

A hang némítás ki- és bekapcsolása.

A hang némítását a monitor távvezérlőjének MUTE gombjával is vezérelheti.

Adatküldés [k][e][][Set ID][][Adat][Cr]

Adat 0 : hang némítás kikapcsolás
(hang bekapcsolás)

Adat 1 : hang némítás bekapcsolás
(hang kikapcsolás)

Nyugtázás [e][][Set ID][][OK][Adat][x]

05. Hangerőszabályzás (parancs 2 : f)

A hangerő beállítása.

A hangerőt a monitor távvezérlőjének hangerőszabályzó gombjaival is vezérelheti.

Adatküldés [k][f][][Set ID][][Adat][Cr]

Adat Min : 0 ~ Max : 64

Tanulmányozza a 'Real Data Mapping1'-et (lásd a 6. oldalon).

Nyugtázás [f][][Set ID][][OK][Adat][x]

06. Kontrasz (parancs 2 : g)

A kép kontrasztjának beállítása.

A kép kontrasztját a Képbeállító menüben is beállíthatja.

Adatküldés [k][g][][Set ID][][Adat][Cr]

Adat Min : 0 ~ Max : 64

Tanulmányozza a 'Real Data Mapping1'-et (lásd a 6. oldalon).

Nyugtázás [g][][Set ID][][OK][Adat][x]

07. Fényerő (parancs 2 : h)

A kép fényerejének beállítása.

A kép fényerejének a Képbeállító menüben is beállíthatja.

Adatküldés [k][h][][Set ID][][Adat][Cr]

Adat Min : 0 ~ Max : 64

Tanulmányozza a 'Real Data Mapping1'-et (lásd a 6. oldalon).

Nyugtázás [h][][Set ID][][OK][Adat][x]

08. Színtelítettség (parancs 2 : i)

A kép színtelítettségének beállítása.

A kép színtelítettségét a Képbeállító menüben is beállíthatja.

Adatküldés [k][i][][Set ID][][Adat][Cr]

Adat Min : 0 ~ Max : 64

Tanulmányozza a 'Real Data Mapping1'-et (lásd a 6. oldalon).

Nyugtázás [i][][Set ID][][OK][Adat][x]

09. Színárnyalat (parancs 2 : j) (opcionális)

A kép színárnyalatainak beállítása.

A kép színárnyalatait a Képbeállító menüben is beállíthatja.

Adatküldés [k][j][][Set ID][][Adat][Cr]

Adat Piros : 0 ~ Zöld : 64

Tanulmányozza a 'Real Data Mapping1'-et (lásd a 6. oldalon).

Nyugtázás [j][][Set ID][][OK][Adat][x]

10. Képelesség (parancs 2 : k)

A kép élességét beállítása.
A kép élességét a Képheállító menüben is beállíthatja.

Adatküldés [k][k][][Set ID][][Adat][Cr]

Adat Min : 0 ~ Max : 64
Tanulmányozza a Real Data Mapping1'-et (lásd a 6. oldalon).

Nyugtázás [k][][Set ID][][OK][Adat][x]

11. OSD vezérlés (parancs 2 : l)

A képernyő kijelzés (OSD) ki- és bekapcsolása.

Adatküldés [k][l][][Set ID][][Adat][Cr]

Adat 0 : OSD kikapcsolás
1 : OSD bekapcsolás

Nyugtázás [l][][Set ID][][OK][Data][x]

12. Külső vezérlés üzemmód (parancs 2 : m)

A monitor előlapján lévő kezelőszervek és a távvezérlő lezárására szolgál.

Adatküldés [k][m][][Set ID][][Adat][Cr]

Adat 0 : Lock kikapcsolás 1 : Lock bekapcsolás

Nyugtázás [m][][Set ID][][OK][Adat][x]

Ha nem használja a távvezérlőt, használja ezt a beállítást. Amikor a főkapcsolóval ki/be kapcsoljuk a monitort, a távvezérlő zár feloldódik.

13. PIP / Twin (DW) (parancs 2 : n)

A PIP (kép a képben)/Twin picture (kétképes) funkció vezérlése.

Adatküldés [k][n][][Set ID][][Adat][Cr]

Data 0: PIP/DW kikapcsolás Data 1: PIP

Data2: DW1 Data3: DW2

Data5: POP(opcionális)

Nyugtázás [n][][Set ID][][OK][Adat][x]

14. PIP pozíció (parancs 2 : q)

PIP üzemmódban a kiskép pozíciójának kiválasztása.

Adatküldés [k][q][][Set ID][][Adat][Cr]

Adat 0: A képernyő jobb alsó sarkában.
Adat 1: A képernyő bal alsó sarkában.
Adat 2: A képernyő bal felső sarkában.
Adat 3: A képernyő bal alsó sarkában.

Nyugtázás [q][][Set ID][][OK][Adat][x]

15. Balansz (parancs 2 : t)

Balansz állítás.
A balansz állíthatja még az SOUND menüben is.

Adatküldés [k][t][][Set ID][][Adat][Cr]

Adat Min : 0 ~ Max : 64
Tanulmányozza a Real Data Mapping1'-et (lásd a 6. oldalon).

Nyugtázás [t][][Set ID][][OK][Data][x]

16. Színhőmérséklet (parancs 2 : u)

A színhőmérséklet állítása.

Adatküldés [k][u][][Set ID][][Adat][Cr]

Adat 0: Hűvös 1: Normál 2: Meleg 3: Egyéni

Nyugtázás [u][][Set ID][][OK][Adat][x]

17. Piros állítás (parancs 2 : v)

A piros állítása a színhőmérsékletben.

Adatküldés [k][v][][Set ID][][Adat][Cr]

Adat Min : 0 ~ Max : 3C(vagy 50)

Tanulmányozza a Real Data Mapping2'-et (lásd a 6. oldalon).

Nyugtázás [v][][Set ID][][OK][Adat][x]

18. Zöld állítás (parancs 2 : w)

A zöld állítása a színhőmérsékletben.

Adatküldés [k][w][][Set ID][][Adat][Cr]

Adat Min : 0 ~ Max : 3C(vagy 50)

Tanulmányozza a Real Data Mapping2'-et (lásd a 6. oldalon).

Nyugtázás [w][][Set ID][][OK][Adat][x]

19. Kék állítás (parancs 2 : \$)

A kék állítása a színhőmérsékletben.

Adatküldés [k][\$][][Set ID][][Adat][Cr]

Adat Min : 0 ~ Max : 3C(vagy 50)

Tanulmányozza a Real Data Mapping2'-et (lásd a 6. oldalon).

Nyugtázás [\$][][Set ID][][OK][Adat][x]

20. Rendellenes állapot (parancs 2 : z)

Rendellenes állapot felismerése.
Ez a funkció nem minden típus esetén áll rendelkezésre.

Adatküldés [k][z][][Set ID][][FF][Cr]

Adat FF: Olvasás

Nyugtázás [z][][Set ID][][OK][Adat][x]

Adat 0: Normál (A készülék be van kapcsolva és van jel)
Adat 1: Nincs jel (A készülék be van kapcsolva)
Adat 2: A készülék kikapcsolása a távirányítóval
Adat 3: A készülék kikapcsolása az alvó üzemmóddal
Adat 4: A készülék kikapcsolása az RS-232C bemeneten át
Adat 5: 5 V kikapcsolva
Adat 6: Hálózati feszültség kikapcsolva
Adat 7: A készülék kikapcsolása a ventilátor vészjelével (opció)
Adat 8: A készülék kikapcsolása a Kikapcsolási idő funkcióval
Adat 9: A készülék kikapcsolása az Automatikus alvó üzemmóddal
Adat a: A készülék kikapcsolása Audio/Videopanel-érzékeléssel
* „Csak olvasható” funkció.

21. ISM eljárás (parancs 1 : j, parancs 2 : p)(opcionális)

ISM eljárás vezérlése. Az ISM eljárás a SPE CIAL menüben is beállítható.
Ez a funkció nem minden típus esetén áll rendelkezésre.

Adatküldés [j][p][][Set ID][][Adat][Cr]

Adat 0: Normal Mode Adat 1: White Wash
Adat 2: Orbiter Adat 3: Inversion

Nyugtázás [p][][Set ID][][OK][Adat][x]

22. Energiatakarékosság (parancs 1 : j, parancs 2 : q)(opcionális)

A megjelenítő energiafelvételének csökkentése.
Az energiatakarékos üzemmód a SPECIAL menüben is beállítható.
Ez a funkció nem minden típus esetén áll rendelkezésre.

Adatküldés [j][q][][Set ID][][Adat][][Cr]

Adat 0: Ki Adat 1: Be

Nyugtázás [q][][Set ID][][OK][Adat][x]

23. Műholdvevő rész időbeállítása (parancs 1 : j, parancs 2 : r)

A műholdvevő rész működési idejének beállítása.
Ez a funkció nem minden típus esetén áll rendelkezésre.

Adatküldés [j][r][][Set ID][][Data][Cr]

Adat Min : 1 ~ Max : FE

Tanulmányozza a 'Real Data Mapping1'-et

Nyugtázás [r][][Set ID][][OK][Data][x]

24. Műholdvevő rész pixel beállítása (parancs 1 : j, parancs 2 : s)(opcionális)

A pixelszám beállítása ORBITER (Műholdvevő rész) üzemmódban.

Ez a funkció nem minden típus esetén áll rendelkezésre.

Adatküldés [j][s][][Set ID][][Adat][Cr]

Adat Min : 1 ~ Max : 3

Tanulmányozza a 'Real Data Mapping1'-et.

Nyugtázás [s][][Set ID][][OK][Adat][x]

25. Automatikus állítás (parancs 1 : j, parancs 2 : u)(opcionális)

Ezzel a funkcióval automatikusan beállíthatja a képkivágás pozícióját és megszüntetheti a kép remegését.

Adatküldés [j][u][][Set ID][][Adat][Cr]

Adat 1: Beállítás

Nyugtázás [u][][Set ID][][OK][Adat][x]

26. A programhely kiválasztása (parancs 1 : m, parancs 2 : a)

Programválasztás a főképhez.

Adatküldés [m][a][][Set ID][][Adat0][][Adat1][][Adat2][Cr]

Adat0 Min: 0 ~ Max: 63(0~C7, 200 Pr. be van kapcsolva)

Tanulmányozza a 'Real Data Mapping1'-et

Data1 Don't care

Data2 0 : Main

1 : Sub

Nyugtázás [a][][Set ID][][OK][Adat0][x]

* Valós adattérképezés 1

0 : 0 fokozat
⋮
A : 10-es fokozat
(Készülékazonosító 10)
⋮
F : 15-ös fokozat
(Készülékazonosító 15)
10 : 16-os fokozat
(Készülékazonosító 16)
⋮
64 : 100-as fokozat
⋮
6E : 110-es fokozat
⋮
73 : 115-ös fokozat
74 : 116-os fokozat
⋮
G7 : 199-as fokozat
⋮
FE : 254-as fokozat
FF : 255-as fokozat

* Valós adattérképezés 2

0 : -40
1 : -39
2 : -38
⋮
28 : 0
⋮
4E : +38
4F : +39
50 : +40

27. IR Code küldése (parancs 1 : m, parancs 2 : c)

IR távirányítású kód küldése.

Adatküldés [m][c][][Set ID][][Adat][Cr]

Adat Kód - Lásd: 9. oldal

Nyugtázás [c][][Set ID][][OK][Adat][x]

28. Fő képbemenet (parancs 1 : x, parancs 2 : b)

A monitor bemeneti műsorforrásának kiválasztása.

Adatküldés [x][b][][Set ID][][Adat][Cr]

Adat Szerkezet

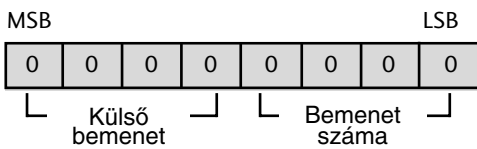

Külső bemenet				Adat
0	0	0	1	Analog
0	0	1	0	AV
0	0	1	1	S-Video
0	1	0	0	Component
0	1	0	1	RGB-DTV
0	1	1	0	RGB-PC
1	0	0	1	HDMI

Bemenet száma				Adat
0	0	0	0	Input1
0	0	0	1	Input2
0	0	1	0	Input3
0	0	1	1	Input4

Nyugtázás [b][][Set ID][][OK][Adat][x]

29. PIP bemenetválasztás (parancs 1 : x, parancs 2 : y)

A mellékkép forrás beállítása PIP üzemmódban.

Adatküldés [x][y][][Set ID][][Adat][Cr]

Adat Szerkezet

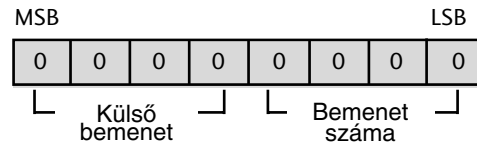

Külső bemenet				Adat
0	0	0	1	Analog
0	0	1	0	AV
0	0	1	1	S-Video
0	1	0	0	Component
0	1	0	1	RGB-DTV
0	1	1	0	RGB-PC
1	0	0	1	HDMI

Bemenet száma				Adat
0	0	0	0	Input1
0	0	0	1	Input2
0	0	1	0	Input3
0	0	1	1	Input4

Nyugtázás [y][][Set ID][][OK][Adat][x]

FÜGGELÉK

Távvezérlő infravörös kódja

1. A monitor csatlakoztatása

- Csatlakoztassa a vezetékes távvezérlőt a monitor távvezérlő aljzatához.

2. Távvezérlő infravörös kódja (NEC formátum)

► Kimeneti hullámforma

Egy pulzusos, 37,917 kHz-es jellel modulálva 455 kHz-nél

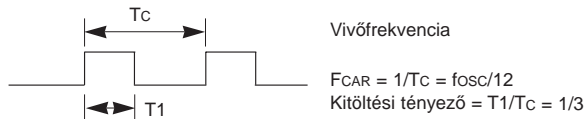

► Keret felépítés

- 1. keret

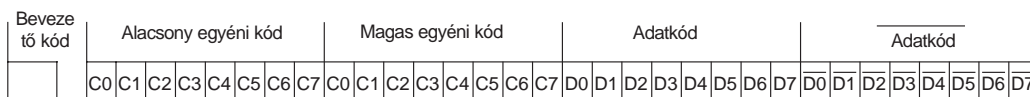

- Keret ismétlés

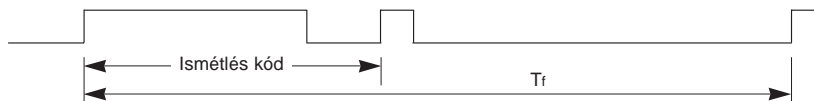

► Befutó kód



► Ismétlés kód

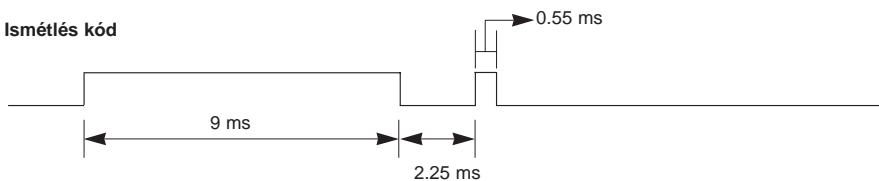

► Bit leírás

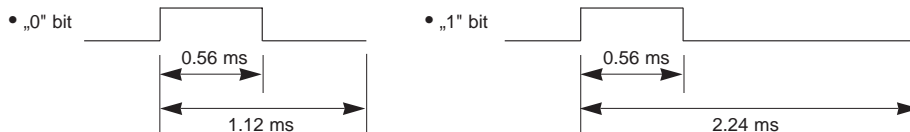

► Keret intervallum

A hullámforma egészen addig továbbításra kerül, amíg egy gomb le van nyomva.

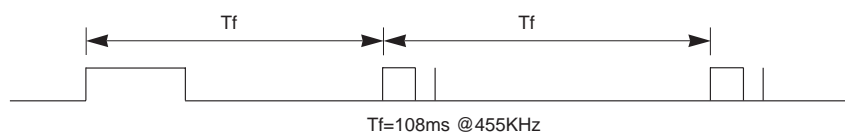

Távvezérlő infravörös kódja

Kód (Hexadecimális)	Funkció	Megjegyzés	Kód (Hexadecimális)	Funkció	Megjegyzés
0F	TV	R/C gomb	72	RED	R/C gomb
0B	INPUT	R/C gomb	71	GREEN	R/C gomb
08	ÜZEMKAPCSOLÓ	R/C gomb (Feszültségkapcsoló)	63	YELLOW	R/C gomb
C4	BEKAPCSOLÁS	Diszkrét (Bekapcsolás)	61	BLUE	R/C gomb
C5	KIKAPCSOLÁS	Diszkrét (Kikapcsolás)	02	VOL +	R/C gomb
60	PIP	R/C gomb	03	VOL -	R/C gomb
0E	SLEEP	R/C gomb	00	PR +	R/C gomb
20	TEXT	R/C gomb	01	PR -	R/C gomb
0A	I/II	R/C gomb	09	NÉMÍTÁS	R/C gomb
43	MENU	R/C gomb	53	LIST	R/C gomb
79	ARC	R/C gomb	10 ~ 19	SZÁMGOMBOK 0 ~ 9	R/C gomb
5B	EXIT	R/C gomb	1E	FAVOURITE	R/C gomb
07	◀	R/C gomb	1A	Q.VIEW	R/C gomb
06	▶	R/C gomb	64	SIZE	R/C gomb
40	▲	R/C gomb	62	PIP: POSITION,	R/C gomb
41	▼	R/C gomb		Teletext: UPDATE	R/C gomb
44	OK	R/C gomb	70	INDEX	R/C gomb
72	PIP PR-	R/C gomb	26	TIME	R/C gomb
71	PIP PR+	R/C gomb	2A	REVEAL	R/C gomb
63	SWAP	R/C gomb	E0	☀ +	R/C gomb
61	PIP INPUT	R/C gomb	E1	☀ -	R/C gomb