

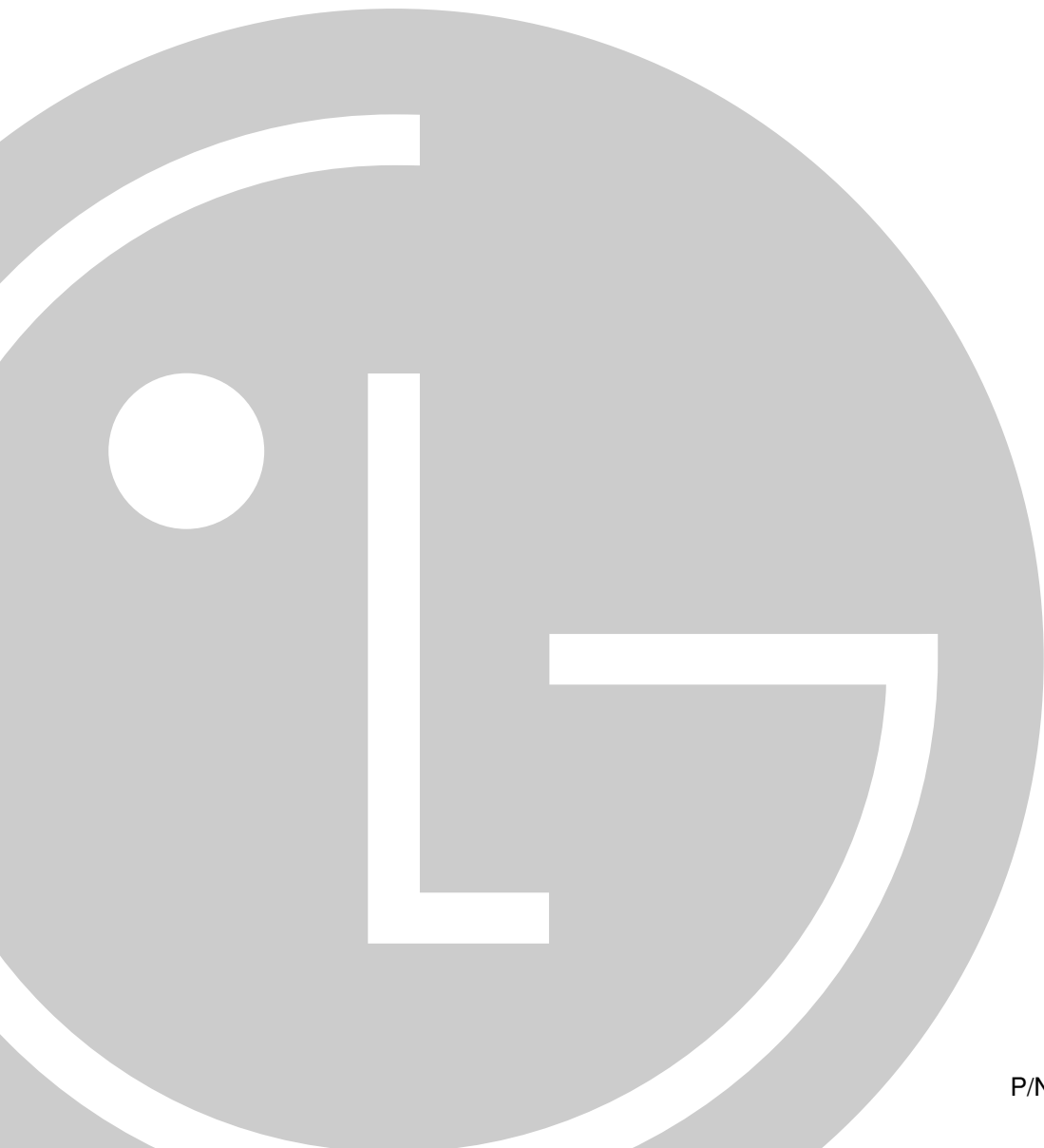

מקרר SXS

מדריך למשתמש

נא לקרוא מדריך זה ביסודיות לפני
ההפעלה ולשמור אותו בהישג יד לעיון בכל עת.



תוכן עניינים

הקדמה

התקנה

הפעלה

הצעות לאחסון מזון

טיפול ותחזוקה

3 פתיחה

3 הוראות בטיחות חשובות

4 זיהוי חלקים

5 היכן להתקין

6 הסרת הדלת

7 התקנת הדלת

7 התקנת אספקת מים

8 כוונן גובה

9 התקנה

9 כוונן הטמפרטורות והפונקציות

15 מרכז משקאות קלים (זמין במספר דגמים בלבד)

16 מדף (זמין במספר דגמים בלבד)

16 עריסת יין (זמין במספר דגמים בלבד)

17 קופסת ביצים (זמין במספר דגמים בלבד)

17 בקרת לחות בתא הירקות

17 מפיג ריח (זמין במספר דגמים בלבד)

18 פינת שינוי טמפרטורת אזור הפלא (זמין במספר דגמים בלבד)

18 שינוי טמפרטורה בפינת הפלא (זמין במספר דגמים בלבד)

18 אזור פלא (זמין במספר דגמים בלבד)

19 מיקום פריטי מזון

20 אחסון מוצרי מזון

21 הסרה והחלפה של חלקים

23 מידע כללי

23 ניקוי

24 פתרון בעיות

פתיחה

מספר הדגם והמספר הסידורי נמצאים בתיבה הפנימית או בגב תא הקירור של יחידה זו. מספרים אלה ייחודיים ליחידה זו ואינם זמינים באחרות. רשמו כאן את המידע המבוקש ושמרו מדריך זה כהוכחה לרכישה. שדכו את הקבלה כאן.

תאריך הרכישה : _____
 שם הספק : _____
 כתובת הספק : _____
 טלפון הספק : _____
 מספר דגם : _____
 מספר סידורי : _____

הוראות בטיחות חשובות

לפני השימוש, יש להתקין ולמקם את המקרר כהלכה בהתאם להוראות ההתקנה במסמך זה.

לעולם אין לכבות את המקרר על ידי משיכת כבל החשמל. אחזו תמיד בתקע בחוזקה והוציאו אותו מהשקע.

בעת הרחקת המכשיר מהקיר, שימו לב לא לגלגל את המקרר על כבל החשמל או לפגוע בו בכל צורה אחרת.

כשהמקרר פועל, אין לגעת במשטחים הקרים בתא ההקפאה, בעיקר כשהידיים לחות או רטובות. העור עלול להידבק למשטחים קרים ביותר אלה.

נתקו את כבל החשמל מהשקע בקיר בעת ניקוי או פעולות נדרשות אחרות. אין לגעת בכבל החשמל בידיים רטובות; דבר זה עלול לגרום להתחשמלות או לפציעה.

לעולם אין לפגוע, לשנות, לכופף בצורה מוגזמת, למשוך או לפתל את כבל החשמל; פגיעה בכבל החשמל עלולה לגרום לשריפה או להתחשמלות. ודאו שהמכשיר מוארק כהלכה.

אין להכניס כלי זכוכית למקפיא; הם עלולים להישבר עקב התרחבות כאשר תוכנם קופא.

אין להכניס את הידיים לתוך מכל אחסון הקרח של מייצר קוביות הקרח האוטומטי. פעולת מייצר הקרח האוטומטי עלולה לגרום לפציעה.

המכשיר אינו מיועד לשימושם של ילדים או אנשים לא יציבים, ללא השגחה.

יש להשגיח ולהקייד שילדים לא ישחקו במכשיר.

אין לאפשר לאף אחד לטפס, לשבת, לעמוד או להיותלות על דלת מרכז המשקאות הקלים. פעולות אלה עלולות לגרום נזק למקרר ואף להפוך אותו, תוך גרימת פציעה חמורה.

במידת האפשר, חברו את המקרר לשקע חשמלי נפרד כדי למנוע עומס יתר של מספר מכשירים; עומס יתר עלול לגרום להפסקת חשמל.

יש להציב את המקרר באופן שתקע החשמל יהיה נגיש לניתוק מהיר במקרה של תאונה.

אם כבל החשמל נפגם, ההחלפה תבוצע רק על-ידי היצרן או סוכן השירות שלו או אדם מוסמך דומה, על מנת למנוע סכנה.



אין לשנות או להאריך את כבל החשמל. דבר זה עלול לגרום להתחשמלות או לשריפה.

אין להשתמש בכבל מאריך

נגישות אל תקע החשמל

החלפת כבל חשמל

אזהרה

סכנה: סכנת הילכדות ילדים.

לפני השלכת המקרר או המקפיא הישן:

הסירו את הדלתות אך השאירו את המדפים במקומם כדי שילדים לא יוכלו להיכנס פנימה בקלות. המכשיר אינו מיועד לשימושם של ילדים או אנשים לא יציבים, ללא השגחה. יש להשגיח ולהקפיד שילדים לא ישחקו במכשיר.

אין לאחסן דלק או נוזלים או אדים דליקים אחרים, או להשתמש בהם, בקרבת מכשיר זה או כל מכשיר אחר.

במקרה של קצר חשמלי, הארקה מספקת מוצא לזרם החשמל ומפחיתה את סכנת ההתחשמלות. כדי למנוע אפשרות להתחשמלות, יש להאריק מכשיר זה. שימוש שגוי בהדק ההארקה עלול לגרום להתחשמלות. אם הוראות ההארקה אינן מובנות במלואן, או במקרה של ספק אם המכשיר מוארק כהלכה, יש לפנות לחשמלאי או לאיש שירות מוסמך.

אזהרת הילכדות ילדים

אין לאחסן

הארקה

זיהוי חלקים

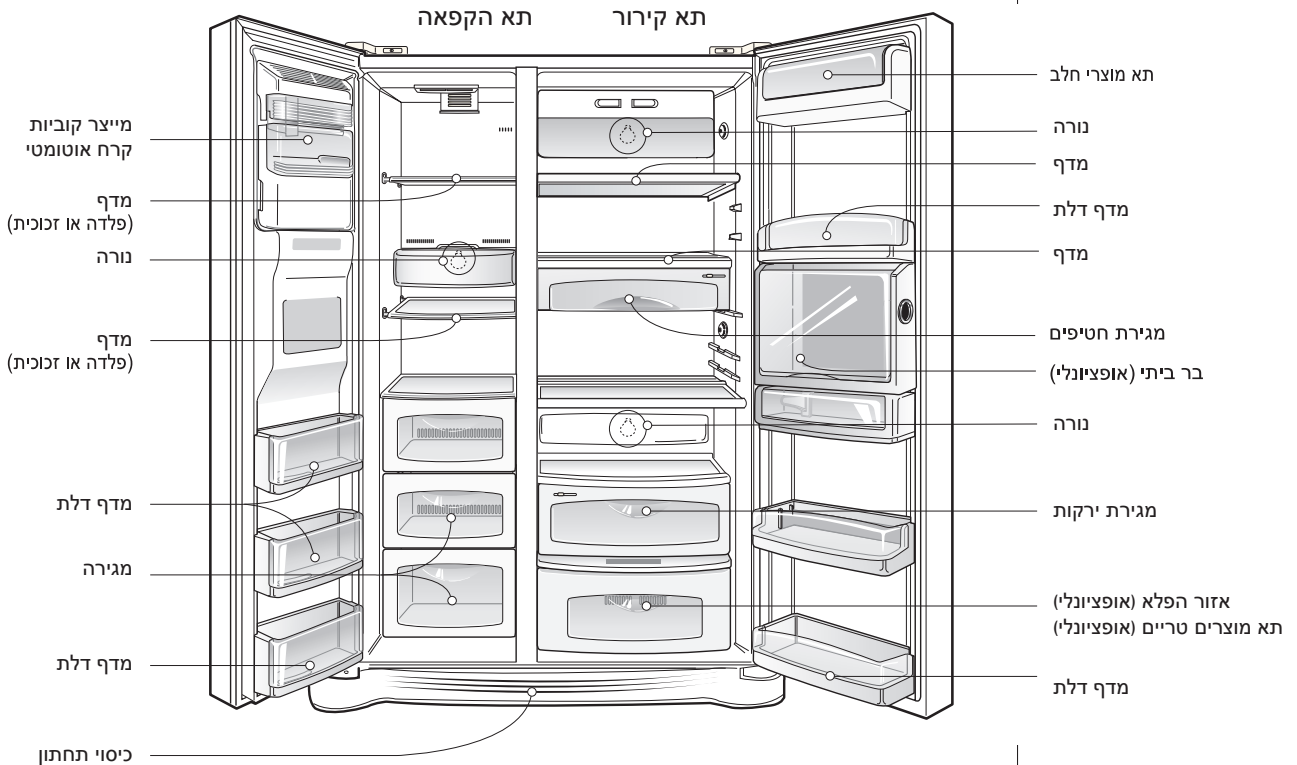

הערה
 • חלקים, תכונות ואפשרויות משתנים לפי דגם.
 הדגם שברשותכם עשוי שלא לכלול את כל האפשרויות.

היכן להתקין

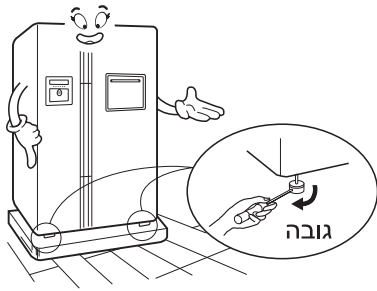

התקנה לא יציבה עלולה לגרום לרעידות ולרעש. אם הרצפה שעליה יוצב המקרר אינה ישרה, יישרו את המקרר על ידי סיבוב בורג כוונון הגובה. אם המקרר מוצב על שטיח או סמרטוט רצפה, הוא עשוי לדהות מהחום שיוצא מתחתית המקרר. לכן, במקרה הצורך יש להניח רפידה עבה מתחת למקרר.

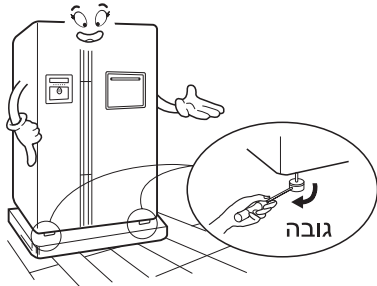

התקנה לא יציבה עלולה לגרום לרעידות ולרעש. אם הרצפה שעליה יוצב המקרר אינה ישרה, יישרו את המקרר על ידי סיבוב בורג כוונון הגובה. אם המקרר מוצב על שטיח או סמרטוט רצפה, הוא עשוי לדהות מהחום שיוצא מתחתית המקרר. לכן, במקרה הצורך יש להניח רפידה עבה מתחת למקרר.



בחרו מקום שבו ניתן לחבר בקלות צינור מים להזנה בין מייצר הקרח האוטומטי לבין מכל החלוקה.

במקום רטוב או בקרבת מים המקרר עלול להחליד או שעלול לזלוג חשמל.

רפידה תחתית

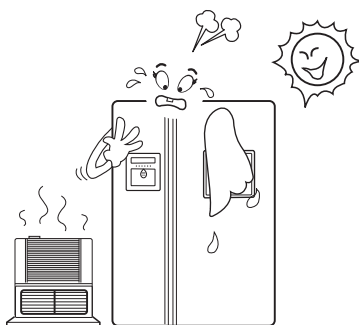

במקומות שבהם טמפרטורת הסביבה גבוהה, יכולת ההקפאה נפגעת וצריכת החשמל גדלה. פחם, גז ועשן עלולים לגרום לדהיית צבע המקרר.

רצפה חזקה וישרה

רצפה חזקה וישרה

במקום יבש שבו ניתן לחבר בקלות צינור מים

במקום מרוחק ממקור חום או תנור חימום

הערה

- התקינו את המקרר במקום שבו טמפרטורת הסביבה נעה בין 5° ל- 43° צלזיוס. טמפרטורת סביבה גבוהה או נמוכה מדי עלולה לגרום לבעיות בפעולת המקרר. בנוסף, הצינור בין מייצר הקרח האוטומטי לבין מכל החלוקה עלול לקפוא.

הסרת הדלת

כנת התחשמות

יש לנתק את אספקת החשמל למקרר לפני ההתקנה. אי מילוי הוראה זו עלול להסתיים במוות או בפגיעה חמורה.

אם דלת הגישה צרה מדי ואי אפשר להעביר את המקרר, הסירו את דלת המקרר והעבירו את המקרר על צדו.

הסירו את הכיסוי התחתון על ידי הרמתו כלפי מעלה, הסירו את התפס ולאחר מכן משכו את צינור הזנת המים תוך כדי לחיצה על אזור 1 שמוצג באיור משמאל.

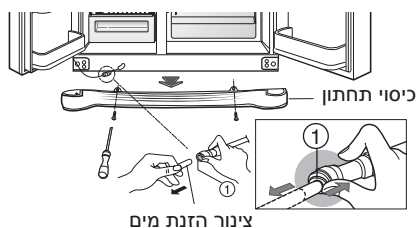

אזהרה

הסרת הכיסוי התחתון ולאחר מכן צינור הזנת המים

הערה

- אם קצה הצינור מעוות או משופשף, חתכו חלק זה. ניתן קצה הצינור שמתחת לדלת גורם לנזילת 2 ליטר מים בערך. הניחו מכל גדול במקום המתאים כדי למנוע זאת.

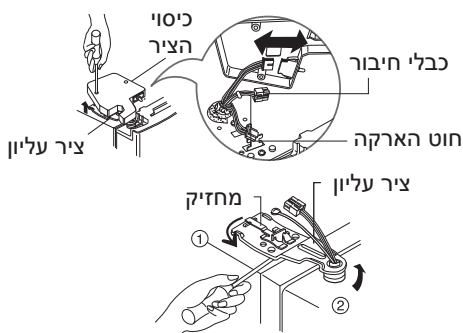

(1) הסירו את כיסוי הציר על ידי שחרור הברגים. נתקו את כל החיבורים, פרט לחוט ההארקה.

(2) הסירו את המחזיק על ידי סיבובו כנגד כיוון השעון (1) ולאחר מכן הרימו את הציר העליון כלפי מעלה (2).

הסרת דלת תא ההקפאה

הערה

- בעת הסרת הציר העליון, היזהרו שהדלת לא תיפול לפניכם.



(3) הסירו את דלת תא ההקפאה על-ידי הרמתה כלפי מעלה. הפעם, יש להרים את הדלת מספיק גבוה כך שצינור הזנת המים יצא החוצה לגמרי.

הערה

- העבירו את דלת תא הקירור דרך דלת הגישה והניחו אותה למטה, אך היזהרו לא לגרום נזק לצינור הזנת המים.



(1) שחררו את בורגי כיסוי הציר והסירו את הכיסוי. הסירו את כבל החיבור, אם ישנו, פרט לחוט ההארקה.

(2) הסירו את המחזיק על ידי סיבובו בכיוון השעון (1) ולאחר מכן הסירו את הציר העליון על ידי הרמתו כלפי מעלה (2).

(3) הסירו את דלת תא הקירור על ידי הרמתה כלפי מעלה.

הסרת דלת המקרר

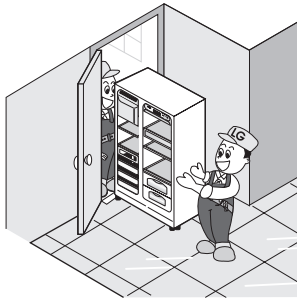

העבירו את המקרר על צידו דרך דלת הגישה, כפי שמודגם באיור משמאל.

העברת המקרר

התקנת הדלת

הרכיבו אותן בסדר הפוך לסדר ההסרה, לאחר העברת המקרר דרך דלת הגישה.

התקנת אספקת מים

- לפעולת מייצר קוביות הקרח האוטומטי דרוש לחץ מים של $147 \sim 834 \text{ kPa}$ (1.5~8.5 קג"כ/סמ"ר) (כלומר, כוס נייר חד פעמית (180 סמ"ק) תתמלא תוך 3 שניות).
- אם לחץ המים נמוך מ- 147 kPa (1.5 קג"כ/סמ"ר), יש לרכוש משאבת לחץ נפרדת לייצור אוטומטי של קרח ומים קרים.
- ודאו שהאורך הכולל של צינור המים לא יעלה על 8 מטר והקפידו שלא יתכופף. אם הצינור ארוך מ- 8 מטר, עלולות להיות בעיות בהזנת המים, בהתאם ללחץ המים.
- התקינו את צינור הזנת המים הרחק ממקור חום.
- יש לחבר למקור מי שתייה בלבד.
- להתקנה, עיינו בהוראות לערכת סינון המים.
- מכשיר זה מכיל נוזל (נוזל קירור, חומר סיכה) ומורכב מחלקים וחומרים שניתן לעשות בהם שימוש חוזר ו/או למחזרם.
- את כל החומרים החשובים יש לשלוח למרכז איסוף הפסולת כדי לעשות בהם שימוש חוזר לאחר עיבוד (מיחזור).
- להחזרה, נא לפנות לסוכנות המקומית.

לפני ההתקנה

אזהרה

השלכת המכשיר הישן

כוונון גובה

יישרו את הדלת על-ידי הכנסת מברג שטוח (סוג -) בחריץ של בורג כיוונון הגובה השמאלי וסיבובו בכיוון השעון (1).

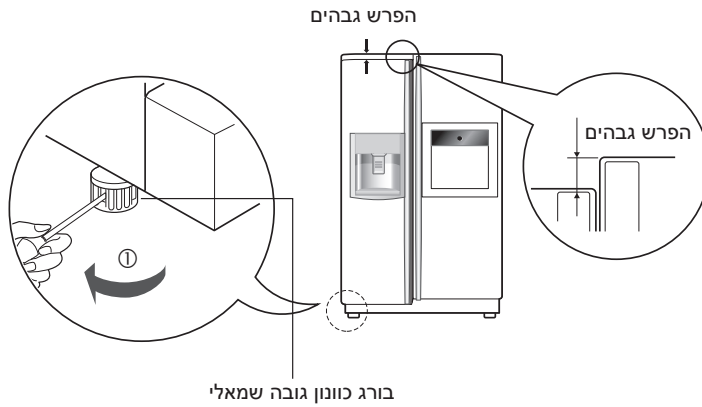

בורג כווןון גובה שמאלי

אם דלת תא ההקפאה נמוכה מדלת תא הקירור

יישרו את הדלת על-ידי הכנסת מברג שטוח (סוג -) בחריץ של בורג כיוונון הגובה הימני וסיבובו בכיוון השעון (1).

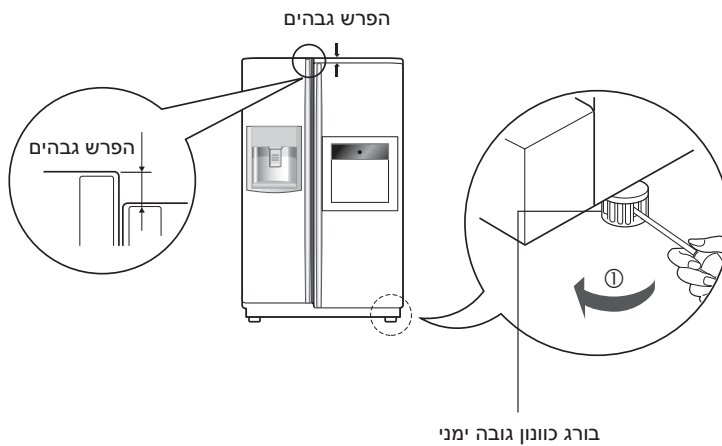

בורג כווןון גובה ימני

אם דלת תא ההקפאה גבוהה מדלת תא הקירור

דלתות המקרר ייסגרו בצורה חלקה על-ידי הגבהת הצד הקדמי, על-ידי כיוונון בורג כיוונון הגובה. אם הדלתות אינן נסגרות היטב, הביצועים עלולים להיפגע.

לאחר יישור גובה הדלתות

1. נגבו את כל האבק שהצטבר בזמן המשלוח ונקו את המכשיר ביסודיות.

לאחר מכן

2. התקינו אביזרים, כגון מכל קוביות קרח, מגש אידוי וכדומה, במקומות המתאימים. הם ארוזים יחד כדי למנוע נזק אפשרי בזמן המשלוח.

3. חברו את כבל החשמל (או התקע) אל השקע. אין לחבר מכשירים נוספים לאותו שקע.

התקנה

בהתקנה הראשונה של המקרר, אפשרו לו להתייבב על טמפרטורות הפעלה רגילות במשך 2-3 שעות, לפני מילוי במזון טרי או קפוא. אם פעולת המקרר מופסקת, המתינו 5 דקות לפני הפעלתו מחדש.

כוונון הטמפרטורות והפונקציות

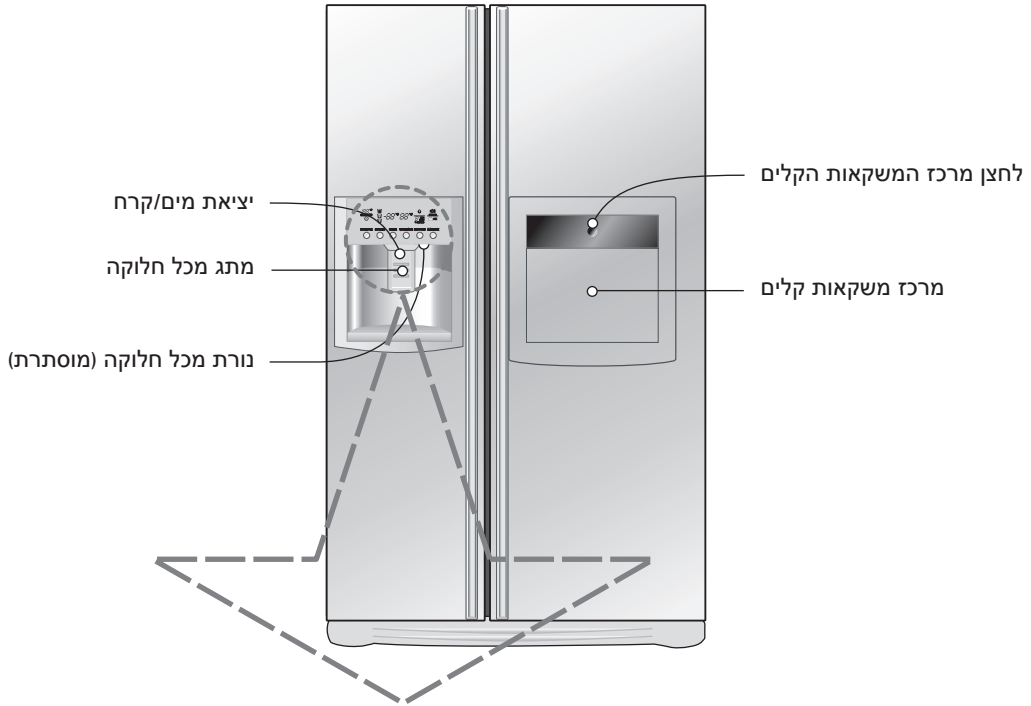

לוח תצוגת פונקציות

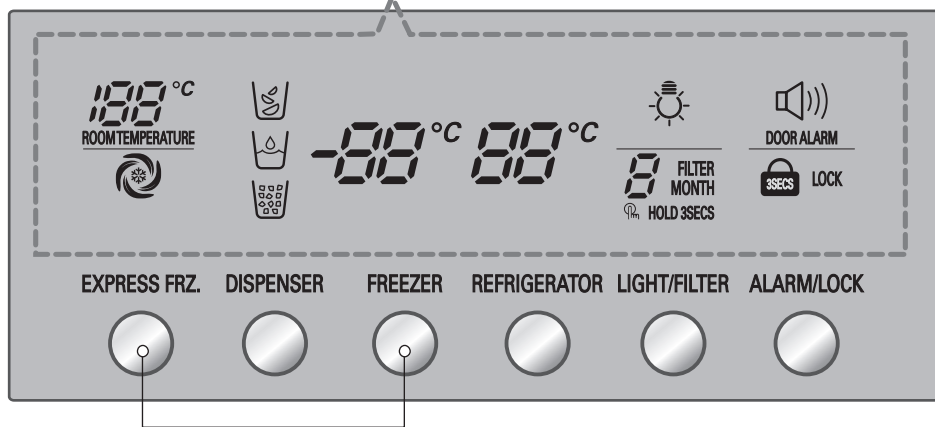

מצב חיסכון בחשמל של התצוגה

הערה

- הדגם שברשותכם עשוי שלא לכלול את כל האפשרויות.
- תצוגת הבקרה מופעלת בנגיעה. לחות יתר על לוח התצוגה עלולה לפגום בפעולתו. שמרו על לוח התצוגה נקי ויבש.

מצב חיסכון בחשמל של התצוגה

פונקציה זו מעבירה את התצוגה למצב חיסכון בחשמל, עד לפתיחה הבאה של הדלת. לחצו בו-זמנית על הלחצנים FREEZER ו-EXPRESS FRZ. והחזיקו אותם במשך 5 שניות עד להישמע הצפצוף. כל הנוריות יידלקו ולאחר מכן יכבו. בעת הפעלת מצב החיסכון בחשמל, התצוגה נשארת כבויה עד לפתיחה הבאה של הדלת. לאחר מכן, היא תידלק בכל פתיחה של הדלת או בכל לחיצה על לחצן, ותישאר דלוקה במשך 2 שניות לאחר הפתיחה האחרונה של הדלת או הלחיצה האחרונה על הלחצן. כדי לבטל את מצב החיסכון בחשמל, לחצו בו-זמנית על הלחצנים FREEZER ו-EXPRESS FRZ. והחזיקו אותם במשך 5 שניות עד להישמע הצפצוף.

ניתן לכוון את הטמפרטורה בתא ההקפאה ובתא הקירור.

כוון הטמפרטורה בתא ההקפאה



כוון הטמפרטורה בתא ההקפאה

כוון הטמפרטורה בתא הקירור



כוון הטמפרטורה בתא הקירור

* בכל לחיצה על הלחצן, ההגדרה עוברת בין האפשרויות לפי הסדר (חלש)-(חלש בינוני) - (בינוני) - (בינוני חזק) - (חזק).

- הטמפרטורה הפנימית המעשית משתנה בהתאם למצב המזון, היות שהטמפרטורה המצוינת היא טמפרטורת יעד, לא הטמפרטורה המעשית בתוך המקרר.
- פעולת הקירור חלשה בהפעלה הראשונה. כוון את הטמפרטורה, כמתואר לעיל, לאחר שימוש במקרר במשך 2-3 ימים לפחות.

כיצד להשתמש במכל החלוקה

• בחרו בין קרח גרוס, מים וקוביות קרח ולחצו על המתג בעזרת כוס או מכל אחר.

קרח גרוס

האירו את נורית הקרח הגרוס על-ידי לחיצה על לחצן הבחירה.

• קרח גרוס יסופק על ידי לחיצה על המתג בעזרת כוס.

מים

האירו את נורית המים על-ידי לחיצה על לחצן הבחירה.

• מים יסופקו על ידי לחיצה על המתג בעזרת כוס.

קוביות קרח

האירו את נורית קוביות הקרח על-ידי לחיצה על לחצן הבחירה.

• קוביות קרח יסופקו על ידי לחיצה על המתג בעזרת כוס.

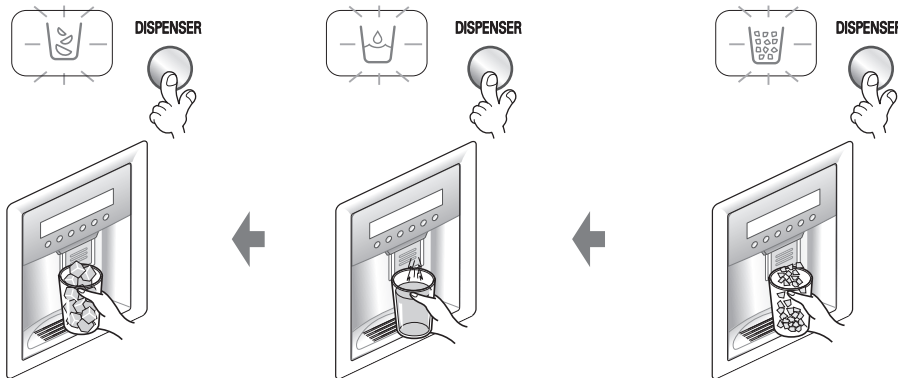

* **שימו לב:** לאחר מזיגת מים או קרח, השאירו את הכוס במקום במשך מספר שניות כדי שהטיפות האחרונות יטטפו לתוך הכוס ולא על הרצפה.

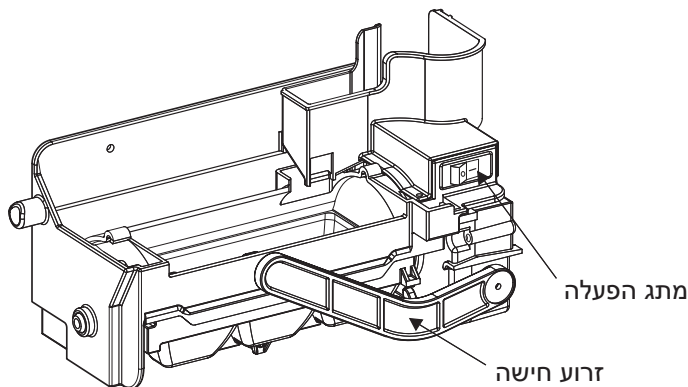

מייצר קרח אוטומטי

- מייצר הקרח האוטומטי יכול לייצר אוטומטית 6 קוביות קרח בכל פעם, 50-60 קוביות ביום. כמות זו עשויה להשתנות בהתאם לתנאי הטמפרטורה, פתיחות הדלת, עומס על המקפיא וכדומה.
- ייצור הקרח נפסק כאשר מכל אחסון הקרח מתמלא.
- אם אינכם מעוניינים להשתמש במייצר הקרח האוטומטי, העבירו את מתג מייצר הקרח למצב OFF (כבוי). אם ברצונכם להשתמש שוב במייצר הקרח האוטומטי, העבירו את מתג מייצר הקרח ממצב OFF ל- ON (מופעל).

הערה

• בדרך כלל נשמע רעש כאשר קרח נופל לתוך מכל אחסון הקרח.

אזהרה

• אין להכניס את הידיים לתוך מייצר הקרח בזמן שהוא פועל. הדבר עלול לגרום לפציעה.

כאשר חלוקת הקרח אינה פועלת בצורה חלקה

- קוביות הקרח נדבקות זו לזו**
- אם קוביות הקרח נדבקות זו לזו, הוציאו אותן, שברו אותן והחזירו אותן למכל אחסון הקרח.
 - כאשר מייצר הקרח מייצר קוביות קרח קטנות מדי או דבוקות זו לזו, יש לכוון את כמות המים שמסופקת למייצר הקרח. פנו אל מרכז השירות.
 - * אם לא משתמשים בקוביות קרח לעתים קרובות, הן עלולות להידבק יחד.

הפסקת חשמל

- מים עלולים לטפטף מהמקרר. הוציאו את מכל אחסון הקרח וזרקו את כל הקרח; לאחר מכן יבשו אותו והחזירו אותו למקומו. כאשר הפסקת החשמל מסתיימת, המקרר חוזר לברירת המחדל של קרח גרוס.

היחידה הותקנה זה עתה

- למקרר שהותקן זה עתה, לוקח 12 שעות לייצר קרח.

זהירות 

השליכו את קוביות הקרח הראשונות. הקרח והמים הראשונים עשויים לכלול חלקיקים או ריח מצינור הזנת המים או מכל המים.
פעולה זו נחוצה גם לאחר שהמקרר אינו בשימוש למשך תקופה ארוכה.
אין לאחסן פחיות שתייה או מזון אחר במכל אחסון הקרח כדי לקררם במהירות. דבר זה עלול לגרום נזק למייצר הקרח האוטומטי.
נערו את המכל בקביעות כדי לשמור את קוביות הקרח בגובה אחיד.
קרח עלול להצטבר סביב מייצר הקרח ולגרום לפענוח מוטעה של כמות הקרח במכל אחסון הקרח.
אם נוצר קרח בצבע דהוי, פנו מיד למרכז שירות מורשה. אל תשתמשו בקרח או במים עד לתיקון הבעיה.

מקפיא מהיר

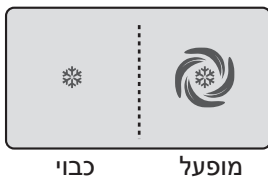

EXPRESS FRZ.



בחרו בפונקציה זו להקפאה מהירה.

- בכל לחיצה על הלחצן [], המצב עובר בין OFF <- ON <- OFF (כבוי <- מופעל <- כבוי).
- בעת בחירת קירור מיוחד, סימן החץ מהבהב 4 פעמים ונותר במצב On (מופעל).
- פונקציית ההקפאה המהירה מופסקת אוטומטית לאחר פרק זמן קבוע.



ביטול נעילה
נעילה

ALARM/LOCK



לחצן זה מונע הפעלה של לחצנים שונים.
 • בכל לחיצה על הלחצן [] במשך יותר מ- 3 שניות, המצב עובר בין נעול ללא-נעול.
 • בעת השימוש בלחצן ALARM/LOCK (התראה/נעילה), שאר הלחצנים לא יפעלו עד לשחרורם.

נעילה



ALARM/LOCK



אזהרת דלת פתוחה
 • צליל אזהרה נשמע 3 פעמים, במרווחים של שלושים שניות, כאשר דלת המקרר או המקפיא נשארת פתוחה יותר משישים שניות.
 • אם אזהרות ממשיכות להישמע גם לאחר סגירת הדלת, פנו אל מרכז השירות המקומי.

התראת דלת

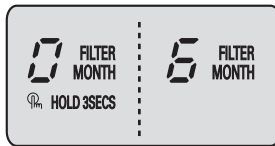

FILTER RESET



• מכל החלוקה מצויד בנורית חיווי החלפה עבור מחסנית מסנן המים.
 • יש להחליף את מסנן המים כל שישה חודשים.
 • נורית המסנן נדלקת כדי לציין שיש להחליף מסנן.
 • לאחר החלפת המסנן, לחצו לחיצה ארוכה על לחצן המסנן במשך יותר מ- 3 שניות, כדי לאפס את המחוון.

פונקציית הצגת מצבי מסנן (מחזור החלפת מסנן)



LIGHT/FILTER



לחצן זה מדליק ומכבה את תאורת מכל החלוקה.
 • תאורת מכל החלוקה נדלקת וכבה על-ידי לחיצה על הלחצן Light/Filter (תאורה/מסנן).
 • תאורת מכל החלוקה תכבה באופן אוטומטי לאחר 7 דקות.

תאורת מכל חלוקה

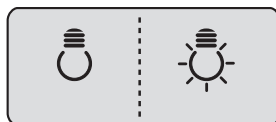

LIGHT/FILTER



כבוי מופעל

• דגמים מסוימים מצוידים במצב אוטומטי המשתמש בחיישן אור כדי להדליק ולכבות את תאורת מכל החלוקה.
 * תאורה אוטומטית אינה זמינה בכל הדגמים.



חלון תצוגת טמפרטורת סביבה.

- טווח הטמפרטורות המוצג יכול לנוע בין -9°C עד 49°C .
- טמפרטורה נמוכה מ- -9°C מצוינת ב- LO וטמפרטורה גבוהה מ- 49°C מצוינת ב- HI.

חפונקציית אבחון (זיהוי תקלה)

- אם במהלך השימוש במקרר מתרחשת תקלה, פונקציית האבחון מזהה אותה אוטומטית.
- אם מתרחשת תקלה במקרר, אל תנתקו את אספקת החשמל. במקום זאת, פנו למרכז שירות מקומי מורשה או לקו התמיכה שלנו לקבלת עזרה. כיבוי המכשיר יקשה על טכנאי השירות לזהות את הבעיה.

המים מקוררים בזמן אחסונם במכל המים בדלת המקפיא; לאחר מכן, המים מועברים אל מכל החלוקה. קרח נוצר במייצר הקרח האוטומטי ומועבר אל מכל החלוקה.

השליכו את הקרח (כ- 20 קוביות) והמים (כ- 7 כוסות) הראשונים שנוצרו לאחר התקנת המקרר.

הקרח והמים הראשונים עשויים לכלול חלקיקים או ריח מצינור הזנת המים או תיבת הזנת המים. פעולה זו נחוצה גם כשהמקרר אינו בשימוש למשך תקופה ארוכה.

הרחיקו ילדים ממכל החלוקה.

ילדים עשויים ללחוץ על המתג בצורה שגויה או לפגוע בנוריות.

הקפידו שמזון לא יחסום את מעבר הקרח.

אם מזון מונח בכניסת מעבר הקרח, לא יסופק קרח. מעבר הקרח עשוי להיות מכוסה באבקת קרח אם נעשה שימוש בקרח גרוס בלבד. במקרה זה, הסירו את אבקת הקרח שהצטברה.

אין לאחסן פחיות שתייה או מזון אחר במכל אחסון הקרח כדי לקררם במהירות.

דבר זה עלול לגרום נזק למייצר הקרח האוטומטי.

אין להשתמש בכוסות קריסטל דקות או כלי חרס כדי לאסוף קרח.

כוסות או מכלים מסוג זה עלולים להישבר.

תחילה שימו את קרח בכוס, לפני מילוי מים או שתייה אחרת.

מים עלולים להינתז אם מוסיפים את הקרח לכוס עם נוזל.

אין לגעת ביד או בכלים אחרים בפתח יציאת הקרח.

נגיעה עלולה לגרום לשבירת חלקים או לפציעה של היד.

אין להסיר את כיסוי מייצר הקרח.

מדי פעם, יישרו את ערימת הקרח שמצטברת במכל אחסון הקרח כדי שיתמלא לגמרי.

הקרח נערם ליד מייצר הקרח. במקרה זה, מייצר הקרח עשוי לקבוע שהמכל מלא ולהפסיק לייצר קרח.

אם נוצר קרח בצבע דהוי, פנו מיד למרכז השירות והפסיקו את השימוש.

אין להשתמש בכוסות צרות או עמוקות מדי.

קרח עלול להיתקע במעבר הקרח ולגרום לתקלה במקרר.

החזיקו את הכוס במרחק מתאים מפתח יציאת הקרח.

כוס שקרובה מדי לפתח עשויה למנוע מהקרח לצאת החוצה.

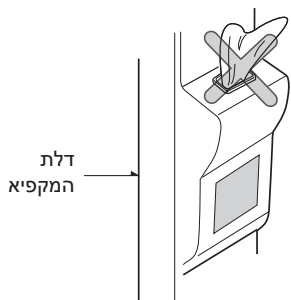

פונקציות אחרות

כיצד מתבצעת אספקת הקרח/מים קרים

אזהרות

מרכז משקאות קלים (זמין במספר דגמים בלבד)

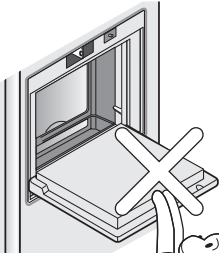
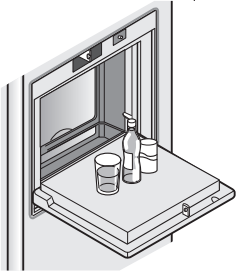
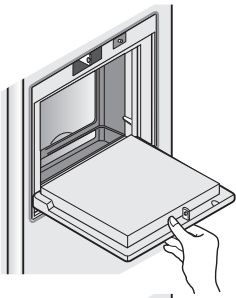

פתחו את דלת מרכז המשקאות הקלים.

- ניתן לגשת למרכז המשקאות הקלים בלי לפתוח את דלת המקרר, וכך לחסוך חשמל.
- הנורה הפנימית נדלקת בתא הקירור עם פתיחת דלת מרכז המשקאות הקלים. כך קל לזהות את התכולה.

- אל תשתמשו לעולם בדלת מרכז המשקאות הקלים כלוח חיתוך והיזהרו לא לפגוע בו בחפצים חדים.
- אין להניח עליו את הזרועות או ללחוץ עליו בחוזקה.

- מרכז המשקאות הקלים לא יפעל כשורה ללא הכיסוי.

- לא רק שדלת מרכז המשקאות הקלים עלולה להינזק, אלא גם הילדים עלולים להיפגע.

אופן השימוש

השתמשו בדלת מרכז המשקאות הקלים כמעמד

אין להסיר את כיסוי הפנימי של מרכז המשקאות הקלים

אין להניח פריטים כבדים על דלת מרכז המשקאות הקלים או להרשות לילדים להיתלות עליה.

מדף (זמין במספר דגמים בלבד)

ניתן להזיז את מדפי תא הקירור ולהציב אותם בגובה המתאים לשטח שדרוש לפריטי המזון.



■ מדף נשלף

משכו את המדף לפנים והוציאו אותו, תוך הרמת החלק הקדמי והאחורי גם יחד.

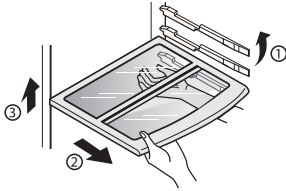

■ מדף קבוע, מדף מתקפל

הרימו מעט את החלק הקדמי של המדף כדי למשוך אותו לפנים, ולאחר מכן הוציאו אותו תוך הרמת החלק האחורי של המדף.

הערה

- ודאו שהמדף אופקי. אחרת, הוא עלול ליפול.

באפשרותכם לאחסן פריטים גבוהים, כגון בקבוקי שתייה גדולים, על-ידי דחיפת החצי הקדמי של המדף מתחת לחלק האחורי שלו. משכו כלפי חוץ כדי להחזירו למצב מלא.

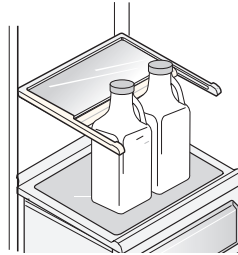
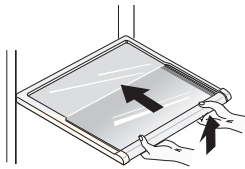

מדף תחתון נשלף

עריסת יין (זמין במספר דגמים בלבד)

ניתן לאחסן בקבוקים בשכיבה בעריסת יין זו. ניתן לחברה לכל מדף.

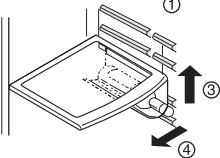
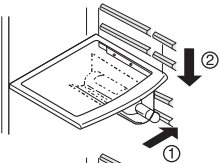
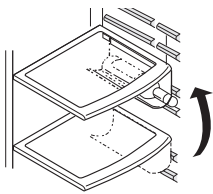

כדי להכניס את עריסת היין:

לאחר הכנסת עריסת היין לאביזר העיגון הצדי של המדף (1) על-ידי דחיפתה כלפי מעלה (1), משכו אותה כלפי מטה (2).

כדי להוציא את עריסת היין:

לאחר הרמת עריסת היין כלפי מעלה (3), משכו אותה כלפי חוץ (4).

כוונון עריסת יין (סוג 1)

(סוג 2)

ניתן לאחסן בקבוקים בשכיבה במדף יין זה.

קופסת ביצים (זמין במספר דגמים בלבד)

באפשרותכם להעביר את קופסת הביצים למקום הרצוי ולבחור צורה אחרת של קופסה בהתאם לכמות הביצים.

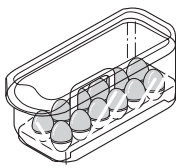

[2 סוג]

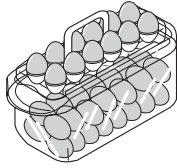

[1 סוג]

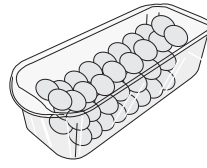

הערה

- אין להשתמש בקופסת הביצים כמיכל אחסון קרח. היא עלולה להישבר.
- אין לאחסן את קופסת הביצים בתא ההקפאה או בתא המוצרים הטריים.

בקרת לחות בתא הירקות

ניתן לשלוט ברמת הלחות כל ידי כוונן מתג בקרת הלחות ימינה/שמאלה בעת אחסון ירקות או פירות.

לחות גבוהה

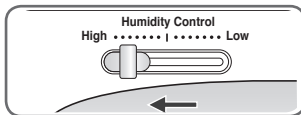

לחות נמוכה

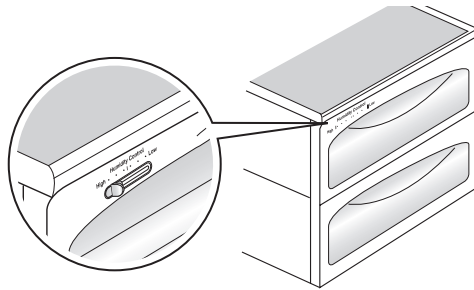
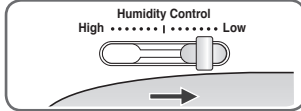

מפיג ריח (זמין במספר דגמים בלבד)

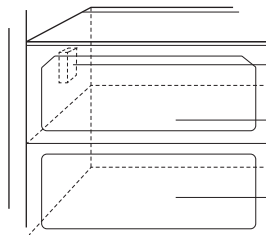

מערכת מפיג ריח

תא ירקות

אזור הפלא (אופציונלי)

/תא מוצרים טריים (אופציונלי)

מערכת זו סופגת ביעילות ריחות חריפים באמצעות קטליזטור אופטי. למערכת זו אין כל השפעה על מזון מאוחסן.

- כיוון שהמערכת כבר מותקנת בתעלת הזנת האוויר הקר מתא המקרר, אין צורך בהתקנה נפרדת.
- השתמשו במכלים סגורים כדי לאחסן מזון עם ריחות חריפים.
- אחרת, ריח זה עלול להיספג על ידי מזון אחר בתא.

אופן השימוש במערכת מפיג הריח

פינת שינוי טמפרטורת אזור הפלא (זמין במספר דגמים בלבד)



על-ידי לחיצה על הלחצן, אחסנו ירקות, פירות או סוגי מזון אחרים כגון בשר להפשרה, דגים לא מבושלים וכדומה.

שינוי טמפרטורה בפינת הפלא (זמין במספר דגמים בלבד)

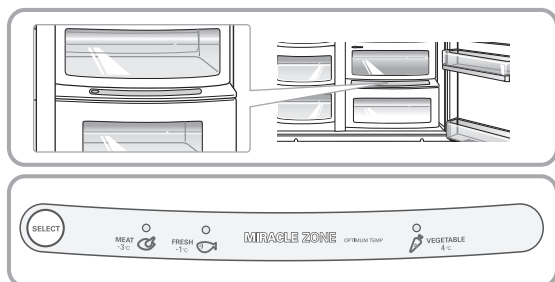

ניתן לבחור טווח טמפרטורות אופטימלי בהתאם לסוג המזון שמאוחסן.

ניתן לבחור 3-רמות טמפרטורה, כולל 3-°C, 1-°C ו-4°C. בהתאם לסוג המזון, ניתן לשמור בצורה טובה יותר על טריות ירקות/פירות וסוגי מזון אחרים הדורשים שמירה על לחות וכן בשר/דגים.

באיזו שיטה להשתמש

- אם משתמשים ב"אזור הפלא" לאחסון סוגי בשר, ירקות ופירות שיאוחסנו באזור זה עלולים לקפוא.
- אם משתמשים ב"אזור הפלא" לאחסון ירקות ופירות, בשר ודגים שיאוחסנו באזור זה עלולים להתקלקל; לכן, יש לאחסנם במקפיא.
- בעת פתיחת דלת המקרר, הנורה נדלקת במצב שנבחר וכבית עם סגירת הדלת.
- לחיצה חוזרת על הלחצן "Selection" (בחירה) מעבירה בין המצבים (ירקות/פירות) <- (אחסון קר תוך שמירה על לחות) <- (בשר).

אזור פלא (זמין במספר דגמים בלבד)

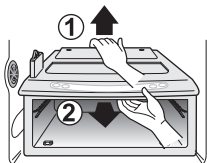

• תחילה, הסירו את מגירת הירקות.

• הרימו מעט את תיבת "אזור הפלא" (1), הכניסו את ידכם ומשכו אותה החוצה (2).

הסרת "אזור הפלא"

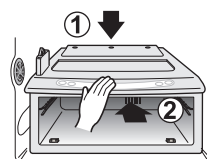

• התאימו את תיבת אזור הפלא על המדף (1) והחליקו אותה בעדינות פנימה (2).

• שימוש בכוח עלול לפגוע בחלקים.

התקנת "אזור הפלא"

מיקום פריטי מזון

(עיינו בזיהוי החלקים)

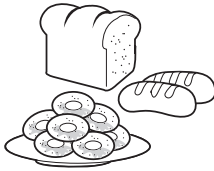

אחסון מזון כגון לחם, חטיפים וכדומה.



אחסון מזונות קפואים שונים כגון בשר, דגים, גלידה, חטיפים קפואים וכדומה.



• משמש לאחסון מזון קפוא באריזות קטנות.
 • פריטים המאוחסנים במדף הדלת מתקררים פחות מאשר אלה בשאר המקפיא. אחסנו גלידה ופריטים דומים במדף בתוך המקפיא, במקום זאת.



• אחסון בשר, דגים, עוף וכדומה, לאחר עטיפתם בנייר אלומיניום דק.
 • אחסון יבש.



אחסון מוצרי חלב כגון חמאה, גבינה וכדומה.

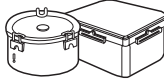

אין לדחוס את המקפיא או המקרר בפריטים. השאירו מעט מקום לזרימת אוויר נאותה כדי לסייע בקירור.

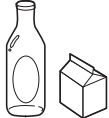

משמש לאחסון מזון באריזות קטנות או שתייה כגון חלב, מיץ, בירה וכדומה.



אחסון ירקות או פירות.



מגירת חטיפים

מדף תא הקפאה

מדף דלת תא הקפאה

מגירת תא הקפאה

פינת מוצרי חלב

מדף תא קירור

מדף דלת תא קירור

מגירת ירקות

אחסון מוצרי מזון

- אחסנו מזון טרי בתא הקירור. אופן ההקפאה וההפשרה של מזון מהווה גורם חשוב בשמירה על טריותו וטעמו.
- אל תאחסנו מזון שמתקלקל בקלות בטמפרטורות נמוכות, כגון בננות ומלונים.
- הניחו למזון חם להתקרר לפני האחסון; הכנסת מזון חם למקרר עלולה לקלקל מזון אחר ולגרום לצריכת חשמל גבוהה יותר.
- בעת אחסון מזון, כסו אותו ביריעת פלסטיק נצמד או אחסנו אותו במכל עם מכסה. דבר זה מונע את התאדות הלחות ומסייע לשמור על טעמו וערכו התזונתי של המזון.
- אין לחסום את פתחי האוורור במזון. תנועה חופשית של אוויר קר שומרת על טמפרטורה קבועה במקרר.
- אל תפתחו את הדלת לעתים קרובות. פתיחת הדלת מכניסה אוויר חם למקרר וגורמת לעליית הטמפרטורה.
- אין לאחסן פריטי מזון רבים מדי במדף הדלת כיוון שהם עלולים לגעת במדפים הפנימיים ולא לאפשר לדלת להיסגר לגמרי.

תא הקפאה

- אין לאחסן בקבוקים בתא ההקפאה - הם עלולים להישבר בעת הקפיאה.
- אין להקפיא מחדש מזון שהופשר. דבר זה עלול לגרום לאיבוד טעם וערך תזונתי.
- בעת אחסון מזון קפוא, כמו גלידה, לתקופה ממושכת, הניחו אותו במדף המקפיא, לא במדף הדלת.
- אין לגעת באוכל או במכלים קרים - בעיקר כאלה העשויים ממתכת - בידיים רטובות ואין להניח מוצרים במכלי זכוכית בתא המקפיא.
- עור לח עלול לקפוא ולהידבק למשטחים קרים, ולגרום לכוויות קור ופציעה חמורה.

תא קירור

- הימנעו מהנחת מזון לח במדפים העליונים של המקרר, הוא עלול לקפוא ממגע ישיר עם האוויר הקר.
- נקו תמיד את המזון לפני הקירור. ירקות ופירות יש לשטוף ולנגב ומזון ארוז יש לנגב, זאת כדי למנוע קלקול של פריטי מזון סמוכים.
- בעת אחסון ביצים במדף או קופסת האחסון, ודאו שהן טריות ואחסנו אותן תמיד בעמידה, כדי לשמור על טריותן זמן רב יותר.

הערה

- אם המקרר נמצא במקום חם ולח, פתיחה תכופה של הדלת או אחסון ירקות רבים במקרר עלולים לגרום להתעבות. נגבו את הלחות שהתעבתה באמצעות מטלית נקייה או מגבת נייר.

הסרה והחלפה של חלקים

הערה

• הפירוק מתבצע בסדר הפוך להרכבה.
הקפידו לנתק את תקע החשמל לפני פירוק והרכבה. אין להפעיל כוח מוגזם כדי לפרק חלקים. החלקים עלולים להינזק.

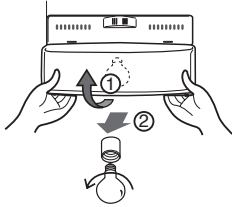

כדי להסיר את כיסוי המנורה, הסירו את המדף מעל לכיסוי המנורה ומשכו את כיסוי המנורה לפנים (2), תוך לחיצה כלפי מעלה (1) על הצד התחתון של כיסוי המנורה. סובבו את הנורה כנגד כיוון השעון. יש להשתמש בנורה של 40 וואט לכל היותר, שניתן לקנות במרכז שירות.

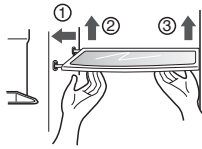

כדי להסיר מדף, דחפו את המדף שמאלה (1), הרימו מעט את החלק השמאלי של המדף (2), הרימו את החלק הימני (3) והוציאו אותו החוצה.

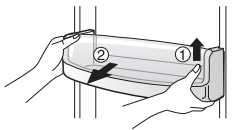

החזיקו את מדף הדלת משני צידיו (1), הרימו אותו ומשכו כלפי חוץ (2).

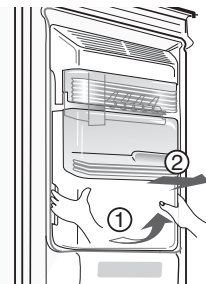

החזיקו את מכל אחסון הקרח כפי שמודגם באיור משמאל, הרימו אותו קלות (1) ומשכו החוצה (2).

• אין לפרק את מכל אחסון הקרח, אלא אם זה נחוץ.
• השתמשו בשתי הידיים להסרת מכל הקרח, כדי למנוע את הפלתו.

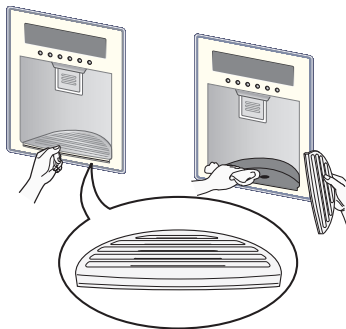

לקולט המים אין ניקוז עצמי. יש לנקותו בקביעות. הסירו את הכיסוי על-ידי משיכת החלק הקדמי של כיסוי קולט המים וייבשו אותו במטלית.

נורת תא הקפאה

מדף תא הקפאה

מדף ותמך דלת

מכל אחסון קרח

לאחר השימוש במכל החלוקה

כדי להסיר את כיסוי הנורה, לחצו לפנים על הבליטה שמתחת לכיסוי הנורה ולאחר מכן משכו את כיסוי הנורה.

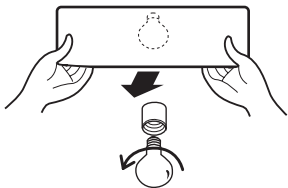

סובבו את הנורה כנגד כיוון השעון. יש להשתמש בנורה של 40 וואט לכל היותר, שניתן לקנות במרכז השירות.

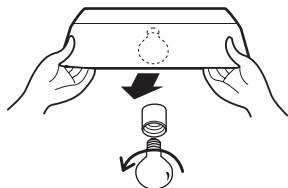

הפרידו את כיסוי הנורה על ידי החזקת שני הצדדים התחתונים ומשיכתו לפנים. סובבו את הנורה כנגד כיוון השעון. יש להשתמש בנורה של 30 וואט לכל היותר, שניתן לקנות במרכז השירות.

כדי להסיר את כיסוי הנורה, לחצו לפנים על הבליטה שמתחת לכיסוי הנורה ולאחר מכן משכו את כיסוי הנורה.

סובבו את הנורה כנגד כיוון השעון. יש להשתמש בנורה של 04 וואט לכל היותר, שניתן לקנות במרכז השירות.

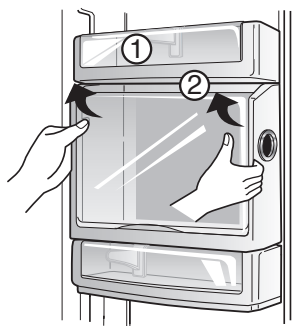

- הפרידו את המכל (1) כלפי מעלה.
- הפרידו את המדף העליון של מרכז המשקאות הקלים ולאחר מכן משכו כלפי חוץ את כיסוי מרכז המשקאות הקלים (2).
- ניתן להסיר את מרכז המשקאות הקלים על ידי משיכתו כלפי מעלה.

הערה

• הקפידו להסיר את החלקים בדלת המקרר בעת הוצאת תא הירקות, מגירת החטיפים וכיסוי מרכז המשקאות הקלים.

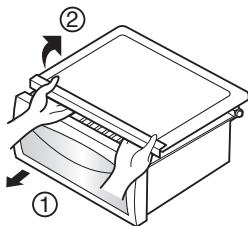

כדי להסיר את כיסוי תא הירקות, משכו מעט את תא הירקות לפנים (1), הרימו את הלוח הקדמי של כיסוי תא הירקות כפי שמודגם ב- (2) והוציאו אותו החוצה.

**נורה עליונה
בתא הקירור**

**נורה תחתונה
בתא הקירור**

נורה בתא הקירור

מרכז משקאות קלים

כיסוי תא ירקות

מידע כללי

במהלך חופשות באורך ממוצע, בוודאי תעדיפו להשאיר את המקרר פועל. שימו במקפיא פריטים שניתן להקפיא כדי שיחזיקו מעמד זמן רב יותר. כאשר אתם מתכננים לאחסן את המקרר, הוציאו את כל פריטי המזון, נתקו את כבל החשמל, נקו את פנים המקרר ביסודיות וקבעו את הדלתות כך שיישארו פתוחות, כדי למנוע עובש וטחב. ודאו שאין סכנה שילדים יילכדו במקרר המאוחסן.

זמן חופשה

רוב הפסקות החשמל שנמשכות שעה או שעתיים לא ישפיעו על טמפרטורת המקרר. עם זאת, בזמן הפסקת חשמל יש לפתוח את הדלת כמה שפחות.

הפסקת חשמל

רוקנו את המקרר כדי למקמו מחדש (קרוב לוודאי שלא יהיה צורך למשוך אותו החוצה כדי לנקות מאחוריו). הקפידו להניח למקרר להתחמם לטמפרטורת החדר וייבשו את החלק הפנימי, לפני שתסגרו את הדלתות כדי לארזו להעברה. כדי למנוע פגיעה בבורגי כונון הגובה, סגרו אותם עד הסוף.

מעבר דירה

הדופן החיצוני של תא הקירור עשוי להתחמם לפעמים, בעיקר לאחר ההתקנה. אל תדאגו. תופעה זו נגרמת עקב צינור נגד התעבות אשר שואב נוזל קירור חם כדי למנוע "הזעה" של הדופן החיצונית.

צינור נגד התעבות

ניקוי

חשוב לשמור את המקרר נקי כדי למנוע ריחות לא רצויים. מזון שנשפך יש לנגב מיד, כיוון שהוא עלול להחמיץ ולהכתים את משטחי הפלסטיק אם משאירים אותו.

השתמשו בתמיסה חלשה או בחומר ניקוי לא חריף כדי לנקות את הגימור של המקרר. נגבו במטלית נקייה ולחה ולאחר מכן יבשו.

חלק חיצוני

מומלץ לנקות בקביעות. רחצו את התאים בתמיסת סודה לאפייה או חומר ניקוי לא חריף ומים פושרים. שטפו וייבשו.

חלק פנימי

ודאו שכבל החשמל תקין, תקע החשמל אינו חם יתר על המידה ותקוע היטב בשקע החשמל. הקפידו שהסודה תימס לגמרי, כדי שלא תפעל כרכיב מאכל.

לאחר ניקוי

נתקו תמיד את כבל החשמל מהשקע בקיר לפני ניקוי בקרבת חלקים חשמליים (נורות, מתגים, פקדים וכדומה). נגבו לחות עודפת באמצעות ספוג או מטלית כדי למנוע חדירת מים או נוזל לחלקים חשמליים וסכנת התחשמלות. לניקוי משטחים, אין להשתמש בספוגי ניקוי ממתכת, מברשות מתכת, חומרי ניקוי חריפים, תמיסות אלקליות חריפות, נוזלי ניקוי דליקים או רעילים. אין לגעת במשטחים קפואים בידיים רטובות או לחות; חפצים לחים יידבקו או ייצמדו למשטחים קרים.

אזהרה

פתרון בעיות

לפני פנייה לשירות, עיינו ברשימה זו. היא עשויה לחסוך הן זמן והן הוצאות. רשימה זו כוללת תופעות נפוצות שאינן תוצאה של פגם בייצור או בחומרים במכשיר זה.

תופעה	סיבה אפשרית	פתרון	
הפעלת המקרר	מדחס המקרר אינו פועל.	בקרת המקרר כבויה.	כוונו את בקרת המקרר. עיינו בסעיף כוון הפקדים.
		המקרר נמצא במחזור הפשרה.	זו תופעה רגילה במקרר עם הפשרה אוטומטית מלאה. מחזור ההפשרה מתרחש בפרקי זמן קבועים.
		התקע מנותק מהשקע בקיר.	ודאו שהתקע תקוע היטב בשקע.
		הפסקת חשמל. בדקו את האורות בבית.	פנו לחברת החשמל המקומית.
המקרר פועל יותר מדי או זמן ממושך מדי		המקרר גדול מזה שהיה ברשותכם קודם לכן.	זה דבר נורמלי. יחידות גדולות ויעילות יותר פועלות משך זמן ארוך יותר.
		החדר או מזג האוויר בחוץ חם.	בתנאים אלו, זה רגיל שהמקרר יעבוד יותר.
		המקרר נותק לאחרונה לפרק זמן.	למקרר לוקח מספר שעות לרדת מטמפרטורת החדר.
		מייצר הקרח האוטומטי פועל.	פעולת מייצר הקרח גורמת למקרר לפעול משך זמן ארוך יותר.
		כמויות גדולות של מזון פושר או חם אוחסנו לאחרונה.	מזון חם יגרום למקרר לפעול משך זמן ארוך יותר עד להגעה לטמפרטורה הרצויה.
		הדלתות נפתחות בתדירות גבוהה מדי או למשך זמן ארוך מדי.	אוויר חם שנכנס למקרר גורם לו לפעול משך זמן ארוך יותר. פתחו את הדלתות פחות.
		ייתכן שדלת המקרר או המקפיא פתוחה מעט.	ודאו שהמקרר מאוזן. הקפידו שמזון ומכלים לא יחסמו את הדלת. ראו סעיף "פתיחה וסגירה של דלתות".
		המקרר מכוון לטמפרטורה נמוכה מדי.	כוונו את המקרר לקור חזק פחות עד שטמפרטורת המקרר תהיה משביעת רצון.
		אטם המקרר או המקפיא מלוכלך, בלוי, סדוק או לא מותקן כראוי.	נקו או החליפו את האטם. דליפות באטם הדלת יגרמו למקרר לפעול משך זמן ארוך יותר על מנת לשמור על הטמפרטורה הרצויה.
		התרמוסטט שומר את המקרר בטמפרטורה קבועה.	זה דבר נורמלי. המקרר פועל וכבה כדי לשמור על טמפרטורה קבועה.

תופעה	סיבה אפשרית	פתרון
דחס המקרר אינו פועל.	התרמוסטט שומר את המקרר בטמפרטורה קבועה.	זה דבר נורמלי. המקרר פועל וכבה כדי לשמור על טמפרטורה קבועה.
מפרטורות נמוכות מדי		
הטמפרטורה במקפיא זוכה מדי, אך טמפרטורת המקרר משביעת רצון.	המקפיא מכוון לטמפרטורה נמוכה מדי.	כוונו את המקפיא לטמפרטורה נמוכה פחות עד שטמפרטורת המקפיא תהיה משביעת רצון.
טמפרטורה במקרר נמוכה די וטמפרטורת המקפיא משביעת רצון.	המקרר מכוון לטמפרטורה נמוכה מדי.	כוונו את המקרר לטמפרטורה נמוכה פחות.
זון שמאוחסן במגירות קופא.	המקרר מכוון לטמפרטורה נמוכה מדי.	ראו הפתרון לעיל.
שר שמאוחסן במגירת הבשר הטרי קופא.	יש לאחסן בשר בטמפרטורה נמוכה מעט מנקודת הקיפאון של מים (32° פרנהייט, 0° צלזיוס) כדי לקבל זמן אחסון מרבי.	היווצרות גבישי קרח עקב תכולת הלחות של הבשר, היא תופעה נורמלית.
מפרטורות גבוהות מדי		
טמפרטורות במקרר או במקפיא גבוהות מדי.	המקפיא מכוון לטמפרטורה גבוהה מדי.	כוונו את המקפיא או המקרר לטמפרטורה נמוכה יותר עד שטמפרטורת המקפיא או המקרר תהיה משביעת רצון.
	המקרר מכוון לטמפרטורה גבוהה מדי. לכיוון המקרר ישנה השפעה מסוימת על טמפרטורת המקפיא.	כוונו את המקפיא או המקרר לטמפרטורה נמוכה יותר עד שטמפרטורת המקפיא או המקרר תהיה משביעת רצון.
	הדלתות נפתחות בתדירות גבוהה מדי או למשך זמן ארוך מדי.	אוויר חם נכנס למקרר/מקפיא בכל פתיחה של הדלת. פתחו את הדלתות פחות.
	דלת פתוחה מעט.	סגרו את הדלת היטב.
	כמויות גדולות של מזון פושר או חם אוחסנו לאחרונה.	המתינו עד שהמקרר או המקפיא יגיעו לטמפרטורה שנבחרה.
	המקרר נותק לאחרונה לפרק זמן.	למקרר נדרשות מספר שעות כדי להתקרר לגמרי.
טמפרטורה במקרר גבוהה מדי, אך טמפרטורת מקפיא משביעת רצון.	המקרר מכוון לטמפרטורה גבוהה מדי.	כוונו את המקרר לטמפרטורה נמוכה יותר.

תופעה	סיבה אפשרית	פתרון
קול ורעש		
רמות קול גבוהות יותר כשהמקרר פועל.	למקררים החדשים קיבולת אחסון גבוהה יותר והם שומרים על טמפרטורות אחידות יותר.	רמות קול גבוהות יותר הן תופעה רגילה.
רמות הקול גבוהות יותר כשהמחס מתחיל לפעול.	המקרר פועל בלחצים גבוהים יותר בתחילת מחזור הפעולה.	זה דבר נורמלי. עוצמת הקול תתאזן עם המשך הפעולה של המקרר.
רעידות או נקישות.	הרצפה אינה ישרה או רופפת. המקרר מתנדנד על הרצפה כשמזיזים אותו קלות.	ודאו שהרצפה ישרה ויציבה ויכולה לתמוך כראוי במקרר.
	פריטים שמונחים על המקרר רועדים.	הסירו את הפריטים.
	כלים רועדים על המדפים במקרר.	רעידה קלה של כלים היא תופעה רגילה. הזיזו מעט את הכלים. ודאו שהמקרר מאוזן ומונח היטב על הרצפה.
	המקרר נוגע בקיר או בארונות.	הזיזו את המקרר כך שלא יגע בקיר או בארונות.
מים/לחות/קרח בתוך המקרר		
לחות מצטברת על הדפנות הפנימיים של המקרר.	מזג האוויר חם ולח, דבר אשר מגביר את הצטברות הכפור וההזעה הפנימית.	זה דבר נורמלי.
	דלת פתוחה מעט.	ראו סעיף פתיחה/סגירה של דלתות.
	הדלת נפתחת לעתים קרובות מדי או למשך זמן ארוך מדי.	פתחו את הדלתות פחות.
מים/לחות/קרח מחוץ למקרר		
לחות מצטברת בחלק החיצוני של המקרר או בין הדלתות.	מזג האוויר לח.	במזג אוויר לח זו תופעה רגילה. כשהלחות יורדת, הלחות אמורה להיעלם.
	הדלת פתוחה מעט, דבר שגורם לאוויר קר בתוך המקרר להיפגש עם אוויר חם מבחוץ.	הפעם, סגרו את הדלת לגמרי.

תופעה	סיבה אפשרית	פתרון	
ריחות במקרר	יש לנקות את פנים המקרר.	נקו את פנים המקרר באמצעות ספוג, מים פושרים וסודה לאפייה.	
	יש במקרר מזון עם ריח חזק.	כסו את המזון היטב.	
	מכלים וחומרי אריזה מסוימים יוצרים ריחות.	השתמשו במכל שונה או יצרן אחר של חומרי עטיפה.	
יחה/סגירה של דלתות/מגירות	יחות אינן נסגרות.	אריזות מזון מונעות מהדלת להיסגר.	
	יחות אינן נסגרות.	אחת הדלתות נסגרה בעוצמה רבה מדי וגרמה לדלת השנייה להיפתח קלות.	
		המקרר אינו מאוזן. הוא מתנדנד על הרצפה כשמזיזים אותו קלות.	
		הרצפה אינה ישרה או רופפת. המקרר מתנדנד על הרצפה כשמזיזים אותו קלות.	
		המקרר נוגע בקיר או בארונות.	
	להזיז את המגירות.	מזון נוגע במדף שמעל למגירה.	
		המסילה של המגירה מלוכלכת.	
	מכל חלוקה		
	החלוקה אינו מספק קרח	מיכל אחסון הקרח ריק.	כשמנת הקרח הראשונה נכנסת למכל, מכל החלוקה צריך להתחיל לפעול.
	המקפיא מכונן לטמפרטורה גבוהה מדי.	כוונן את המקפיא לטמפרטורה נמוכה יותר על מנת שיווצרו קוביות קרח. כשמנת הקרח הראשונה מיוצרת, מכל החלוקה צריך להתחיל לפעול.	
	ברז המים סגור.	פתחו את ברז המים והמתינו די זמן כדי שיווצר קרח. כשנוצר קרח, מכל החלוקה צריך לפעול.	
	דלת המקרר או המקפיא אינה סגורה.	ודאו ששתי הדלתות סגורות.	

תופעה		סיבה אפשרית	פתרון
מכל החלוקה אינו מספק קרח.	קרח נמס וקפא סביב המקדח עקב שימוש לא תקוף, תנודות בטמפרטורה ו/או הפסקות חשמל.	הוציאו את מכל אחסון הקרח והפשירו את תוכנו. נקו את המכל, נגבו ויבשו והחזירו אותו למקומו. כשנוצר קרח חדש, מכל החלוקה צריך לפעול.	
מכל חלוקת הקרח חסום.	קוביות קרח נתקעו בין זרוע ייצור הקרח לבין גב המכל.	הוציאו את קוביות הקרח שחוסמות את מכל החלוקה.	
	קוביות הקרח קפאו יחד.	השתמשו במכל החלוקה לעתים קרובות כדי שקוביות לא יקפאו יחד.	
	במכל החלוקה נעשה שימוש בקוביות קרח שנקנו או שנוצרו בדרך אחרת.	במכל החלוקה יש להשתמש בקוביות קרח שנוצרו על ידי מייצר הקרח בלבד.	
מכל החלוקה אינו מספק מים.	ברז המים סגור. ראו בעיה "מייצר הקרח אינו מייצר קרח".	פתחו את ברז המים.	
	דלת המקרר או המקפיא אינה סגורה.	ודאו ששתי הדלתות סגורות.	
למים טעם ו/או ריח מוזר.	המים שהו במכל זמן רב מדי.	הוציאו ושפכו 7 כוסות מים כדי לרענן את האספקה. הוציאו ושפכו 7 כוסות נוספות כדי לשטוף היטב את המכל.	
	היחידה אינה מחוברת כראוי לצינור המים הקרים.	חברו את היחידה לצינור המים הקרים אשר מספק מים לברז המטבח.	
קול קרח נופל	קול זה נשמע בדרך כלל כאשר קרח שנוצר אוטומטית נופל למכל אחסון הקרח. עוצמת הקול עשויה להשתנות בהתאם למיקום המקרר.		
קול זרימת מים	קול זה נשמע בדרך כלל כאשר מים זורמים למייצר הקרח לאחר נפילת הקרח שנוצר אוטומטית.		
אחר	קראו היטב את הסעיף "מייצר קוביות קרח אוטומטי ומכל חלוקה" במדריך זה.		



שרות

כל התערבות שהיא במוצר שרכשתם, חייבת להיות מבוצעת ע"י טכנאי שהוסמך ע"י חברת סרוויס דיגיטל.

על-מנת לאפשר לנו לתת לכם את השרות האיכותי והמהיר ביותר, תתבקשו בעת שתתקשרו לציין את מס' הלקוח שלכם ופרטי המכשיר שברשותכם (סוג ודגם). פרטים אלו, מופיעים בתעודת האחריות ועל התווית בגב או בחזית המכשיר.

לתשומת ליבכם

חברתנו אחראית לפעולתו התקינה של המכשיר בתנאי עבודה ואחזקה נכונים. אין החברה אחראית לכל נזק או קלקול אשר ייגרם למכשיר כתוצאה מתקלות והפרעות חיצוניות, או כתוצאה משימוש הנוגד את הוראות הפעלה אלו.

מחלקת השרות של חברת סרוויס דיגיטל, תשמח לעמוד לשירותכם בבדיקה, הדרכה, ייעוץ ושרות בכל עת, בין הימים א' - ה' בין השעות 08:00 עד 17:00 ובימי שישי וערבי חג, בין השעות 08:00 עד 12:00.



ליצירת קשר עם כל מעבדות השרות, נא חייגו:

1-700-700-909



Email: main@digital-service.co.il

מרכז	"דיגיטל סרוויס"	הסדן 3, א.ת חולון	פקס: 03-5586196
צפון	"דיגיטל סרוויס"	שד' ההסתדרות 90, חיפה	פקס: 04-8424411
דרום	"דיגיטל סרוויס"	דרך חברון 4, ב"ש	פקס: 08-6232838
ירושלים	"אל רם"	הסדנה 7, תלפיות, ירושלים	פקס: 02-6780022
אילת	"שרות אקספרס"	אזור התעשייה, אילת	פקס: 08-6339307

הכל את!

לשירותכם

