

## PLASMA TV ETJENINGSVEJLEDNING

### PLASMA-TV MODELLER

42PT8\*

50PT8\*

Læs venligst denne vejledning omhyggeligt før apparatet betjenes.

Gem den til senere brug.

Noter apparatets model- og serienummer. Numrene står på mærkaten bag på fjernsynet. Husk, at opgive disse numre, når du henvender dig til forhandleren.



## TILBEHØR

Kontroller, om følgende tilbehør følger med tv'et. Hvis dele af tilbehøret mangler, skal du kontakte den forhandler, du har købt produktet hos.

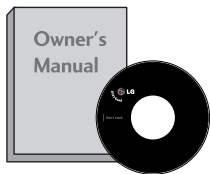

Brugervejledning

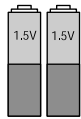

batterier



Netledning

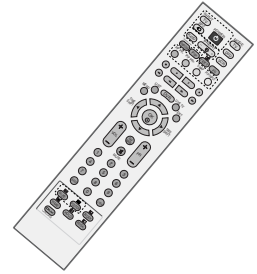

Fjernbetjening

Denne funktion er ikke tilgængelig på alle modeller



2 vægbeslag



2 øjebolte



Polérklud  
Polér skærmen med kluden.

\*Brug kun renskludene til produktet til at fjerne eventuelle pletter eller fingeraftryk på produktets yderside.

.....  
Gnid ikke hårdt, når du fjerner pletter. Hvis du gnider for hårdt, kan det forårsage ridser eller misfarvning.

# INDHOLDSFORTEGNELSE

TILBEHØR .....	1
----------------	---

## KLARGØRING

Menuen Start .....	4
KONTROLELEMENTER PÅ FRONTPANELET.....	5
BAGPANELET .....	6
MONTERING AF TV'ET PÅ EN VÆG .....	7
BAGDÆKSEL TIL KABELSAMLING .....	8
Installation på bordsokkel.....	9
Vægmontering: Vandret installation.....	9
Antennetilslutning.....	10

## TILSLUTNING AF EKSTERNT UDSTYR

TILSLUTNING AF HD-MODTAGER .....	11
INSTALLATION AF DVD .....	12
Indstilling af videobåndoptager .....	17
TILSLUTNING AF EN ANDEN AV-KILDE .....	20
EKSTERN STEREO .....	21
USB I OPSÆTNING.....	22
INDSTILLING AF PC .....	23
- Skærmindstilling i pc-tilstand .....	26

## SE TV/PROGRAMSTYRING

FJERNBETJENINGSKNAPPERNES FUNKTION.....	30
Tænde tv'et.....	32
Programvalg.....	32
Regulering af volumen .....	32
VALG OG JUSTERING MED MENUER PÅ SKÆRMEN ..	33
Automatisk programindstilling.....	34
Manuel programindstilling.....	35
Finjustering.....	36
Tilskrive et stationsnavn .....	37
Booster .....	38
Redigering af program.....	39
Foretrukket program.....	40
Hentning af programtabellen .....	41
Indgangsmærkat .....	42
Tastaturlås.....	43
 SIMPLINK .....	44

## DIGITAL VIDEOOPTAGER (DVR)

TimeShift mode (Tidsforskydningstilstand) (afbryd og genoptag afspilning af direkte tv).....	46
Formater harddisk .....	49
Instant Recording (Øjeblikkelig optagelse).....	50
Manuel optagelse .....	52
Planlægningsliste .....	53
Optagekvalitet .....	53
SÅDAN BRUGER DU USB-ENHEDEN.....	54
LISTE OVER OPTAGEDE TV-PROGRAMMER.....	56
USB BACKUP (USB-SIKKERHEDSKOPIERING).....	59
PHOTO LIST (FOTOLISTE) .....	62
MUSIC LIST (MUSIKLISTE) .....	66
MOVIE LIST (FILMLISTE).....	69
SUBTITLE (UNDERTEKSTER) .....	71
DIVX-REGISTRERINGSKODE.....	72

## BILLEDINDSTILLING

SE PIP (Billede i billede) .....	73
INDSTILLING AF BILLEDSTØRRELSEN (FORMATFORHØLDET).....	75
FORVALGTE BILLEDINDSTILLINGER	
- Forvalg af billedtilstand .....	77
- Automatisk styring af farvetone (varm/normal/kold).....	78
MANUEL BILLEDJUSTERING	
- Billedtilstand – brugerindstilling .....	79
- Farvetone – brugerindstilling .....	80
<b>XD</b> - BILDEFORBEDRINGSTEKNOLOGI.....	81
<b>XD</b> Demo .....	82
AVANCERET - Biograf.....	83
AVANCERET - SORTNIVEAU.....	84
GENDANNELSE AF STANDARDINDSTILLINGER ...	85
ISM-funktion (Image Sticking Minimization) ..	86
ENERGISPARETILSTAND .....	87

## INDSTILLING AF SPROG OG LYD

AUTOMATISK LYDSTYRKEJUSTERING .....	88
FORVALG AF LYDINDSTILLINGER – SOUND MODE (LYDTILSTAND).....	89
JUSTERING AF LYDINDSTILLINGERNE – USER (BRUGER).....	90
BALANCE .....	91
TV-HØJTTALERE TIL/FRA .....	92
I/II	
- Stereo/dobbelt modtagelse .....	93
- NICAM-modtagelse.....	94
- Valg af højttalerlydudgang .....	94
VALG AF MENUSPROG/LAND PÅ SKÆRMEN .....	95

## TIDSINDSTILLING

INDSTILLING AF UR.....	96
AUTOMATISK TÆND/SLUK-TIMER.....	97
DVALETILSTAND .....	98
AUTOMATISK SLUKNING.....	99

## TEKST-TV

Slå til/fra .....	100
SIMPLE-tekst .....	100
TOP-tekst.....	101
FASTEXT .....	101
Specielle tekst-tv-funktioner.....	102

## APPENDIKS

FEJLFINDING.....	103
VEDLIGEHOELSE.....	105
Produktspecifikationer.....	106
Programmering af fjernbetjeningen.....	107
IR-kode .....	110
INSTALLERING AF EKSTERN KONTROL-ENHED ..	112

## MENUEN START

Denne menu er en oversigt over indholdet.

I menuen Home (Start) kan du åbne Recorded list of DVR (DVR-optagelsesliste), Manual Recording of the DVR (Manuel DVR-optagelse), Schedule List (Planlægningsliste), Photo List (Fotoliste), Music List (Musikliste), Movie List (Filmliste) eller TV Menu (Tv-menu).

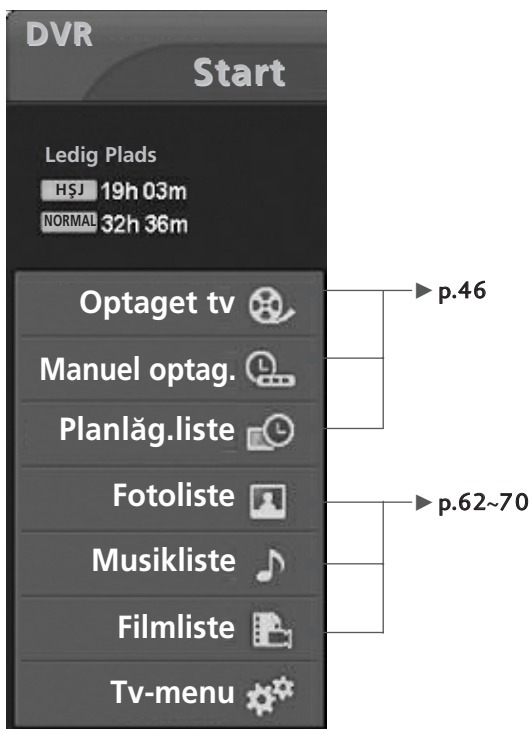

## KONTROLELEMENTER PÅ FRONTPANELET

- Dette er en forenklet gengivelse af frontpanelet. Det viste kan i nogen grad afvige fra dit tv.
- Hvis der er beskyttelsesfilm over TV'et, skal du fjerne filmen og tørre foden af med pudsekluden.

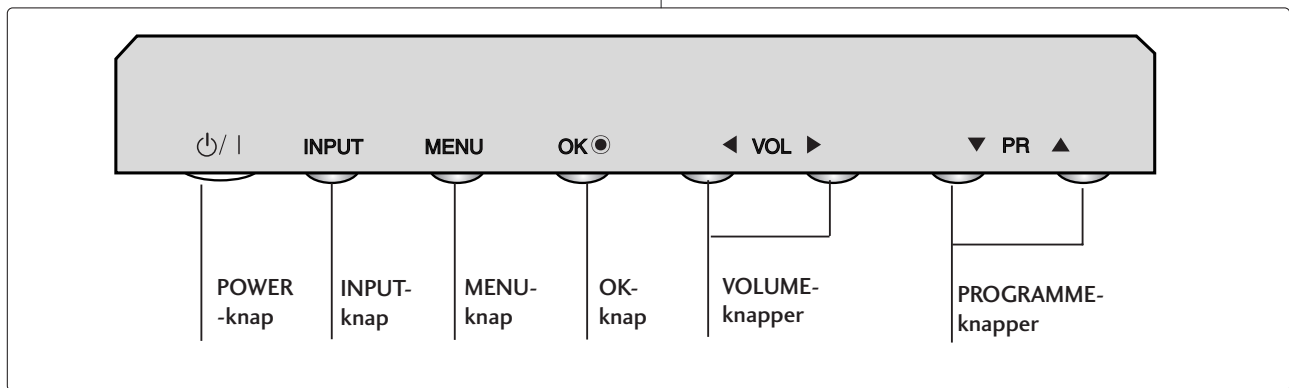
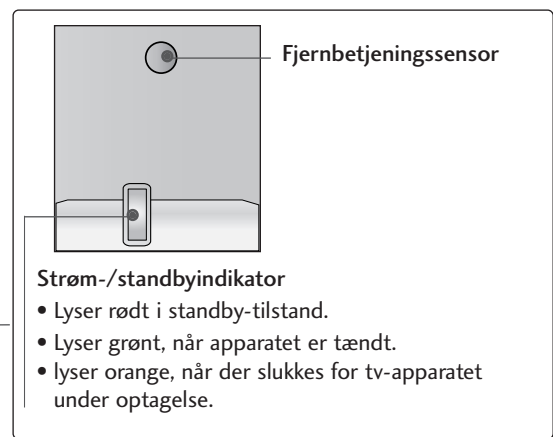
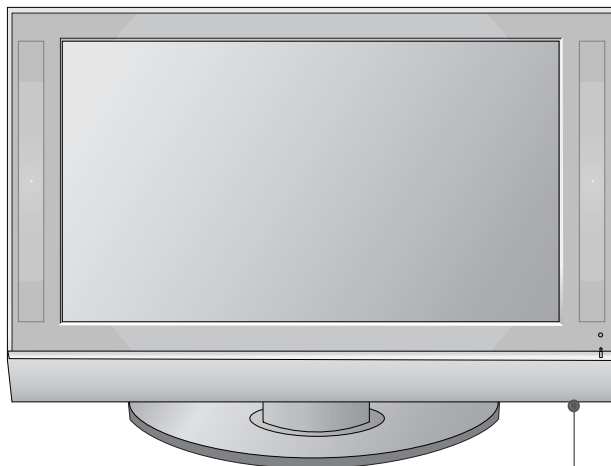

## BAGPANELET

- Dette er en forenklet gengivelse af bagpanelet. Det viste kan i nogen grad afvige fra dit tv.

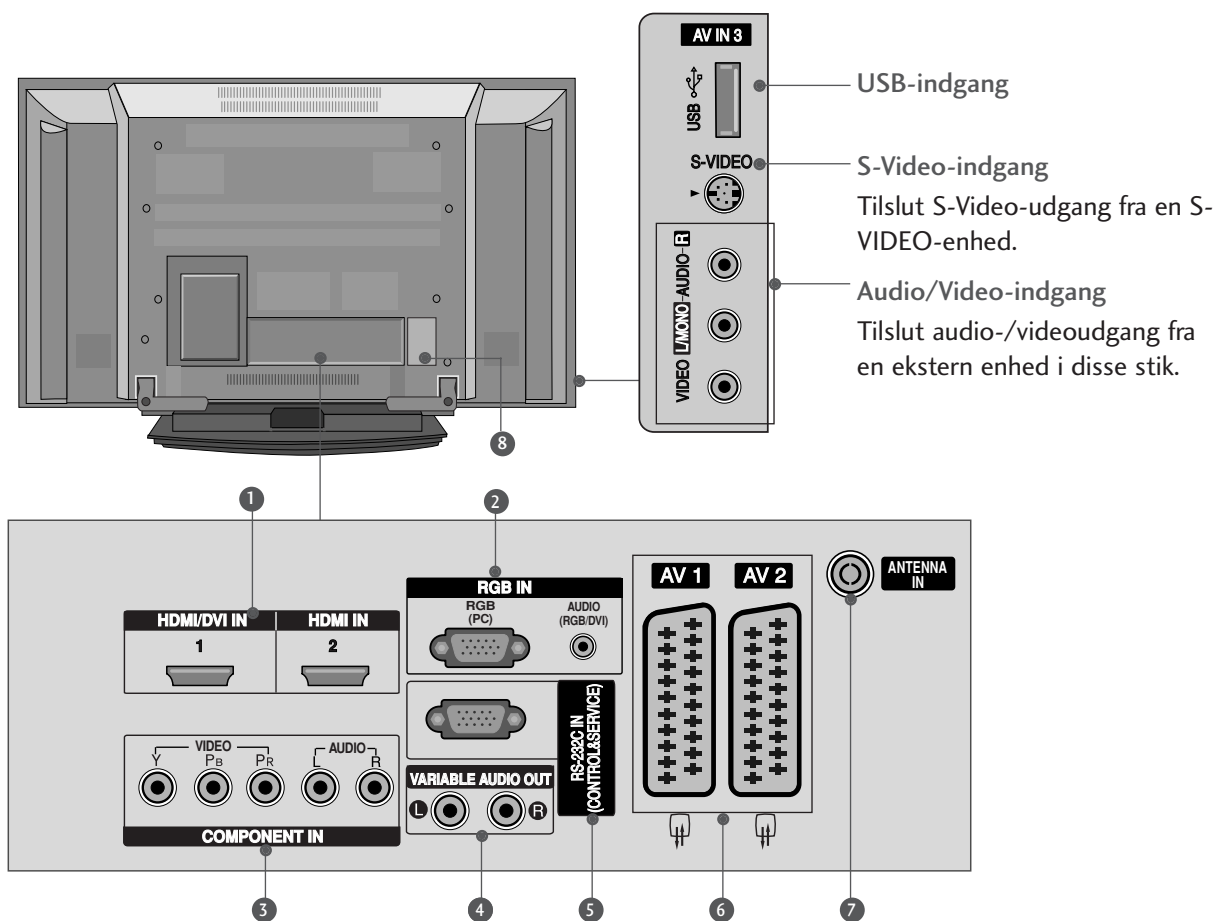

- HDMI/DVI1, HDMI2-indgang**  
Forbind et HDMI-signal med HDMI IN.  
Eller forbind DVI(VIDEO)-signalet med HDMI/DVI-porten ved hjælp af kablet mellem DVI og HDMI.
- RGB/Audio-indgang**  
Tilslut skærmudgangen på en pc til den relevante indgangsport.
- Component-indgang**  
Tilslut en Component video-/audioenhed i disse stik.
- Variable Audio-udgang**  
Tilslut en ekstern forstærker eller en subwoofer til surroundsound-systemet.
- RS-232C-Indgangsport(KONTROL/SERVICE)**  
Tilslut den serielle port på kontrolenhederne i RS-232C-stikket.
- Euro-scartstik (AV1/AV2)**  
Tilslut scartstikindgang eller -udgang fra en ekstern enhed i disse stik.
- Antenneindgang**  
Tilslut trådløse signaler i dette stik.
- Strømkabelstik**  
Dette tv forsynes med vekselstrøm. Spændingen er angivet på siden Specifikationer. Forsøg aldrig at benytte tv'et med jævnstrøm.



# MONTERING AF TV'ET PÅ EN VÆG

(Denne funktion er ikke tilgængelig på alle modeller)

- Placer produktet tæt på væggen, så det ikke risikere at falde ned, hvis det skubbes baglæns.
- I vejledningen nedenfor beskrives en metode til at sikre, at produktet ikke falder ned, hvis det skubbes fremad. Denne metode forhindrer, at produktet falder forover og skader andre. Den forhindrer også selve produktet i at blive beskadiget. Sørg for, at børn ikke klatrer op eller hænger på produktet.

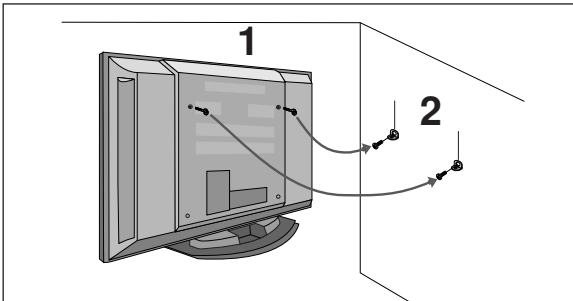

- 1 Brug øjeboltene eller tv-beslagene/-boltene til at fastgøre produktet til væggen som vist på billedet. (Hvis dit produkt har boltene i øjeboltens position, skal de løsnes, inden øjeboltene indsættes).  
\* Indsæt øjeboltene eller tv-beslagene/-boltene, og spænd dem fast i de øverste huller.
- 2 Fastgør vægbeslagene med boltene (følger ikke med produktet, skal købes separat) på væggen. Afstem højden på beslaget, der monteres på væggen.

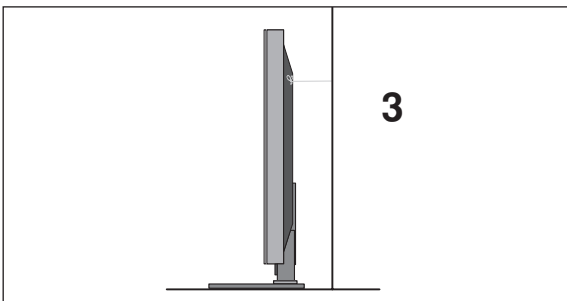

- 3 Brug et kraftigt reb til fastgørelse af produktet (følger ikke med produktet, skal købes separat). Det er sikrere at fastgøre rebet, så det er vandret i forhold til væggen og produktet.

## ! BEMÆRK

- ▶ Hvis produktet skal flyttes, skal rebet først fjernes.
- ▶ Brug en produktholder eller et kabinet, der er tilstrækkeligt stort og stærkt til at klare produktets størrelse og vægt.
- ▶ Kontroller af hensyn til sikkerheden, at højden på vægbeslaget svarer til højden på produktet.

## BAGDÆKSEL TIL KABELSAMLING

- 1 Hold i KABELSTYRET med begge hænder, og skub det som vist.

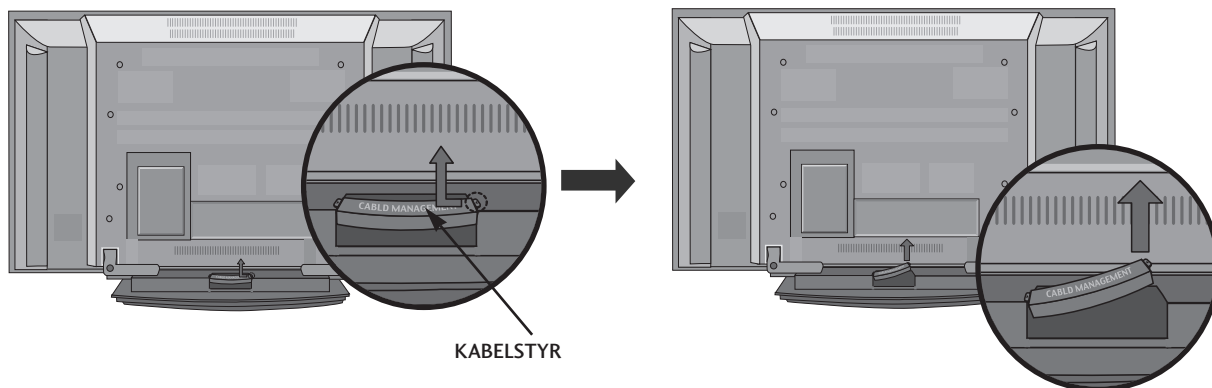

- 2 Tilslut kablerne som beskrevet.

I afsnittet Tilslutning af eksternt udstyr kan du se, hvordan du tilslutter ekstraudstyr.

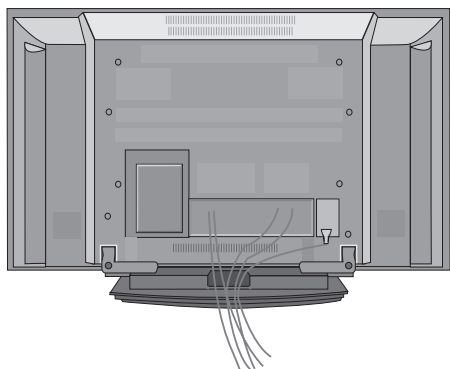

- 3 Tilslut KABELSTYRET igen som vist.

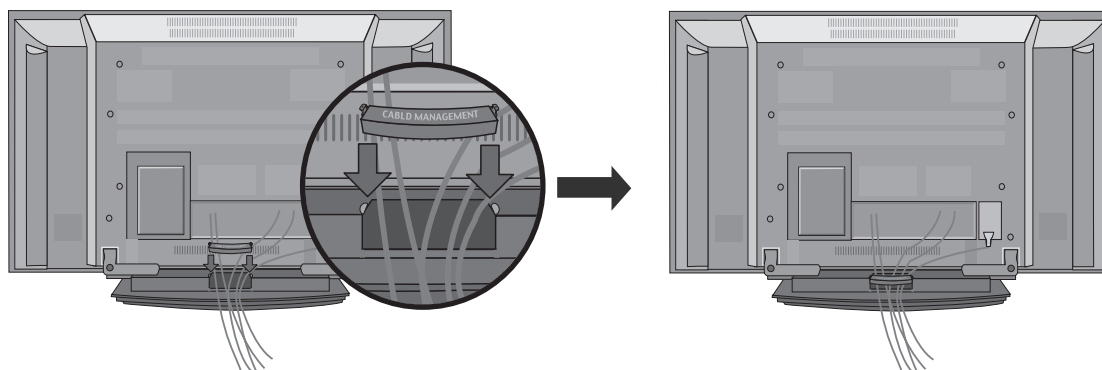

- Tv'et kan installeres på forskellige måder, f.eks. på en væg eller på et skrivebord osv.
- Tv'et er konstrueret til vandret montering.

## JORDFORBINDELSE

Sørg for at tilslutte jordforbindelseskablet for at forhindre muligt elektrisk stød. Få en autoriseret elektriker til at installere en separat afbryder, hvis der ikke findes tilgængelige

jordforbindelsesmetoder. Forsøg ikke på at jordforbinde enheden ved at slutte den til telefonledninger, lynafledere eller gasrør.

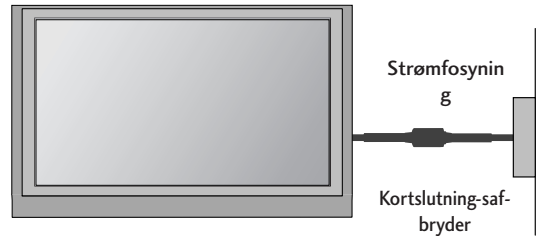

## INSTALLATION PÅ BORDSOKKEL

For at sikre tilstrækkelig ventilation skal der være en afstand på 4" mellem apparatets sider og andre genstande og mellem apparatet og væggen.

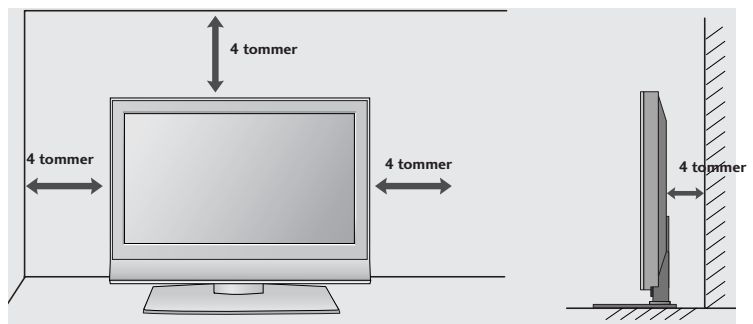
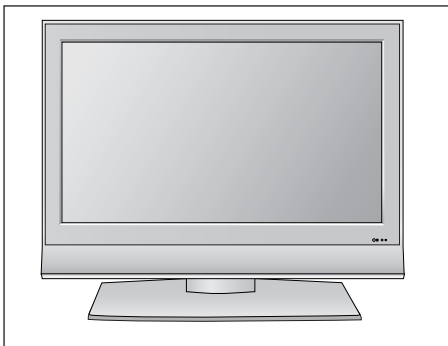

## VÆGMONTERING: VANDRET INSTALLATION

For at sikre tilstrækkelig ventilation skal der være en afstand på 10cm mellem apparatets sider og andre genstande og mellem apparatet og væggen. Du kan få detaljerede installationsvejledninger hos din forhandler – se Tilt Wall Mounting Bracket Installation and Setup Guide (installations- og opsætningsvejledningen til den valgfri vægmonteringsvipperamme).

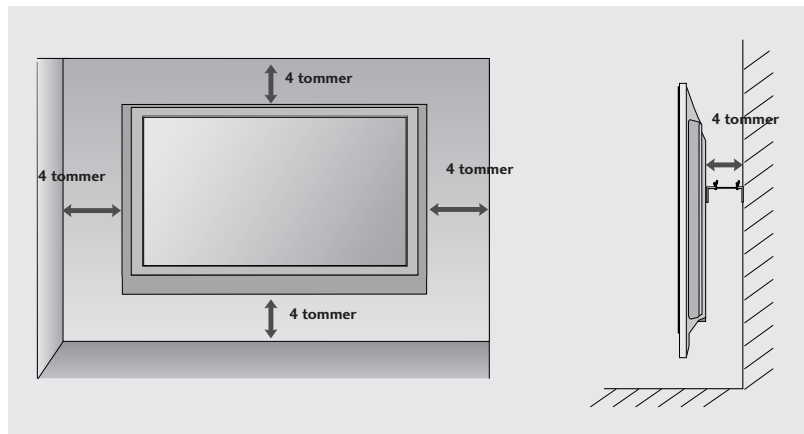
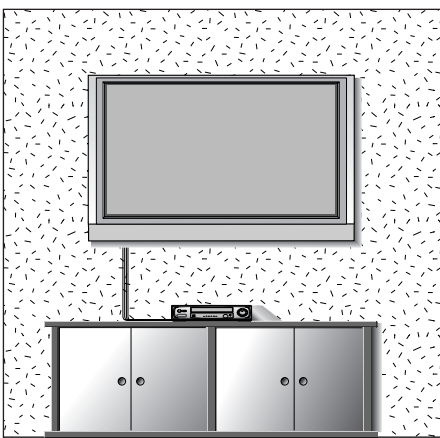

# KLARGØRING

- For at forhindre at udstyret beskadiges, må du aldrig tilslutte netledninger, før du er færdig med at tilslutte alt udstyr.

## ANTENNETILSLUTNING

- Juster antenneretningen for at opnå den bedste billedkvalitet.
- Der følger ikke antennekabel og omsætter med apparatet.

KLARGØRING

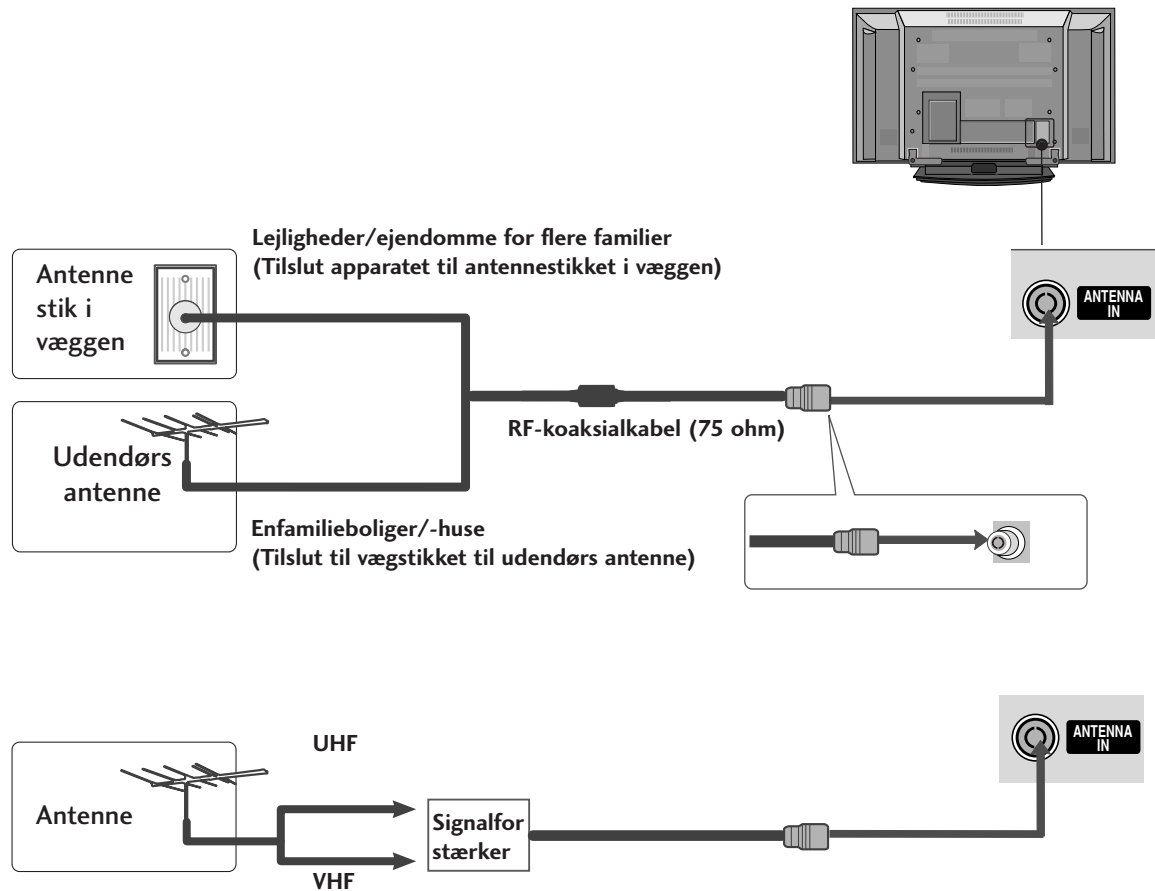

- I områder med dårligt signal opnås en bedre billedkvalitet ved at forsyne antennen med en signalforstærker som vist til højre.
- Hvis signalet skal deles mellem to fjernsyn, skal du tilslutte en antennesignalfordeler.

# TILSLUTNING AF EKSTERNT UDSTYR

- For at forhindre at udstyret beskadiges, må du aldrig tilslutte netledninger, før du er færdig med at tilslutte alt udstyr.
- Det viste kan i nogen grad afvige fra dit tv.

## TILSLUTNING AF HD-MODTAGER

### Tilslutning med t komponentkabel

- 1 Tilslut videoudgangene (Y, Pb, Pr) på DVD-afspilleren til bøsningerne **COMPONENT IN VIDEO** på tv'et.
- 2 Tilslut lydudgangene på DVD-afspilleren til **COMPONENT IN AUDIO**-indgangsbøsningerne på tv'et.
- 3 Tænd for den digitale set-top-boks.(Se betjeningsvejledningen til den digitale set-top-boks).
- 4 Vælg **Component**-indgangskilden ved hjælp af knappen **INPUT** på fjernbetjeningen.

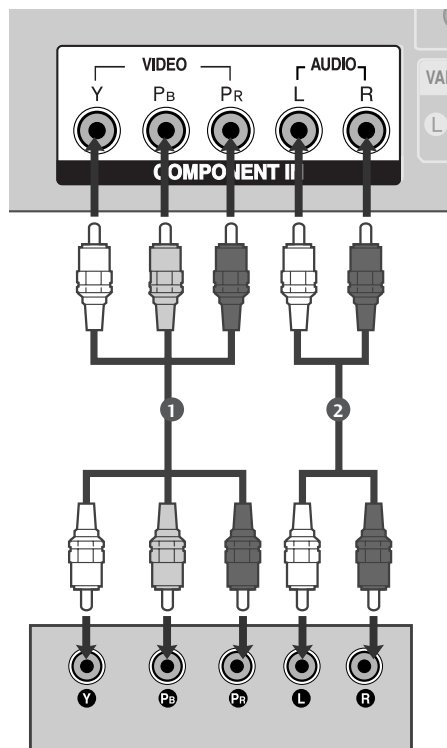

Signal	Component	HDMI1/DVI, HDMI2
480i/576i	Ja	Nej
480p/576p	Ja	Ja
720p/1080i	Ja	Ja
1080p(50/60Hz)	Ja	Ja

# TILSLUTNING AF EKSTERNT UDSTYR

## Tilslutning med t HDMI-kabel

- 1 Slut DVI-udgangen på den digitale set-top-boks til bøsningen **HDMI/DVI IN 1** eller **HDMI IN 2** på tv'et.
- 2 Vælg **HDMI1/DVI** eller **HDMI2**-indgangskilden ved hjælp af knappen **INPUT** på fjernbetjeningen.
- 3 Tænd for den digitale set-top-boks. (Se betjeningsvejledningen til den digitale set-top-boks).

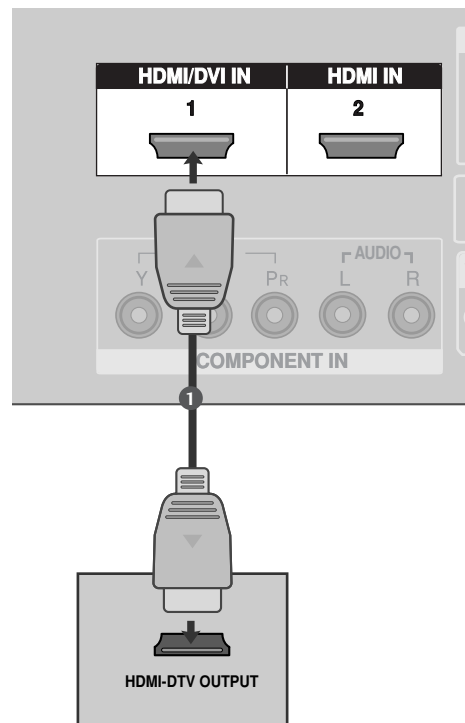

## Tilslutning med t HDMI to DVI-kabel

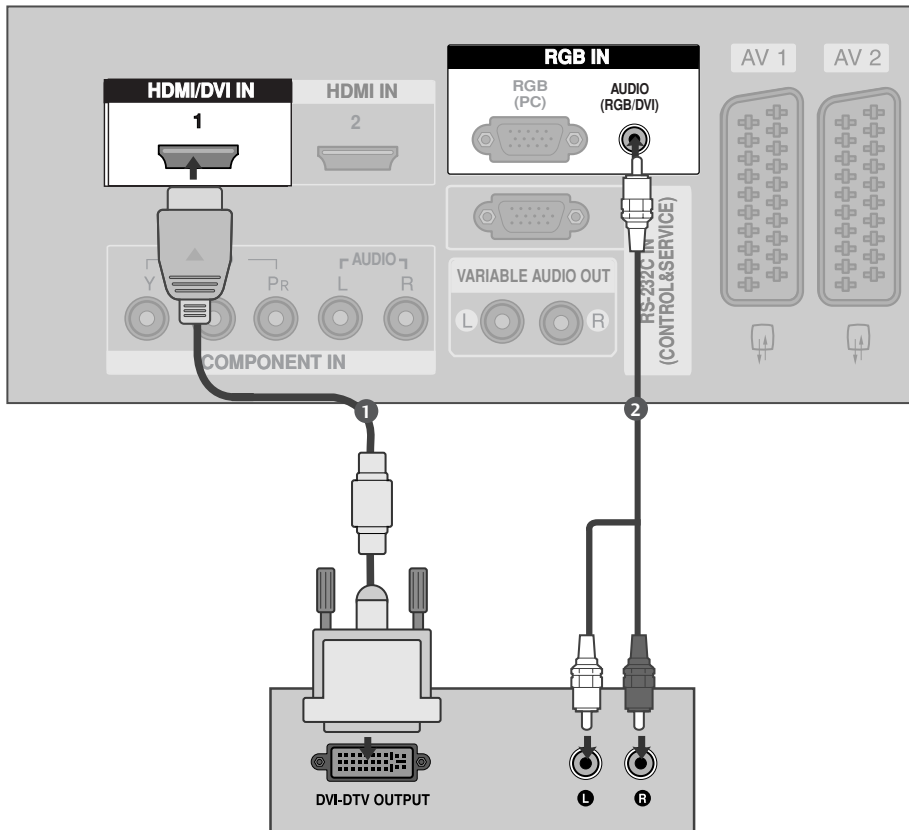

- 1 Slut DVI-udgangen på den digitale set-top-boks til bøsningen **HDMI/DVI IN 1** på tv 'et.

---

- 2 Slut top-set-boksens lydudgange til bøsningen **AUDIO(RGB/DVI)** på tv 'et.

---

- 3 Tænd for den digitale set-top-boks.(Se betjeningsvejledningen til den digitale set-top-boks).

---

- 4 Vælg **HDMI1/DVI**-indgangskilden ved hjælp af knappen **INPUT** på fjernbetjeningen.

---

# TILSLUTNING AF EKSTERNT UDSTYR

## INSTALLATION AF DVD

### Tilslutning med t komponentkabel

- 1 Tilslut videoudgangene (Y, Pb, Pr) på DVD-afspilleren til bøsningerne **COMPONENT IN VIDEO** på tv'et.
- 2 Tilslut lydudgangene på DVD-afspilleren til **COMPONENT IN AUDIO**-indgangsbøsningerne på tv'et.
- 3 Tænd DVD-afspilleren, og læg en DVD i.
- 4 Vælg **Component**-indgangskilden ved hjælp af knappen **INPUT** på fjernbetjeningen.
- 5 Du finder betjeningsinstruktioner i brugervejledningen til DVD-afspilleren.

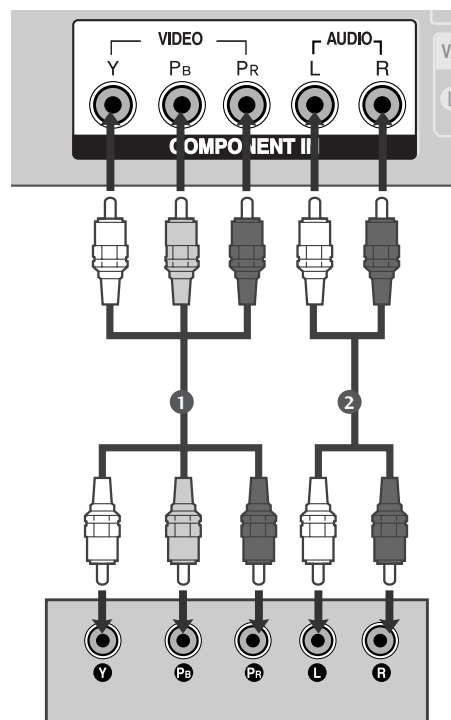

### Komponentindgangsporte

Du opnår en bedre billedkvalitet ved at tilslutte en DVD-afspiller til komponentindgangsportene som vist herunder.

Komponentporte på tv'et	Y	Pb	Pr
-------------------------	---	----	----

Video-udgangsporte på DVD-afspilleren	Y	Pb	Pr
	Y	B-Y	R-Y
	Y	Cb	Cr
	Y	Pb	Pr



## Tilslutning med t scart-kabel

- 1 Tilslut DVD-afspillerens scart-stik med tv'ets **AV1**-scart-stik. Anvend et afskærmet kabel.
- 2 Tænd DVD-afspilleren, og læg en DVD i.
- 3 Vælg **AV1**-indgangskilden ved hjælp af knappen **INPUT** på fjernbetjeningen.  
-Hvis den er tilsluttet til **AV2**-scart-stikket, skal du vælge **AV2**-indgangskilden.
- 4 Du finder betjeningsinstruktioner i brugervejledningen til DVD-afspilleren.

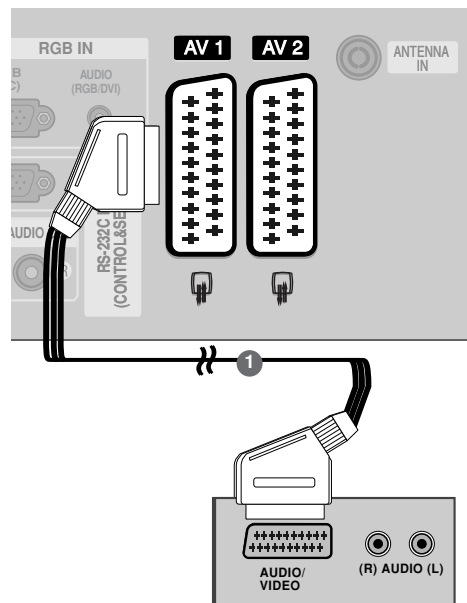

### ! BEMÆRK

- ▶ Anvend et afskærmet scartkabel.

## Tilslutning med t S-Video-kabel

- 1 Tilslut DVD-afspillerens **S-VIDEO**-udgang til tv'ets **S-VIDEO**-indgang.
- 2 Tilslut DVD-afspillerens lydudgange til tv'ets **AUDIO**-indgangsstik.
- 3 Tænd DVD-afspilleren, og læg en DVD i.
- 4 Vælg **AV3**-indgangskilden ved hjælp af knappen **INPUT** på fjernbetjeningen.
- 5 Betjeningsinstruktioner findes i brugervejledningen til DVD-afspilleren.

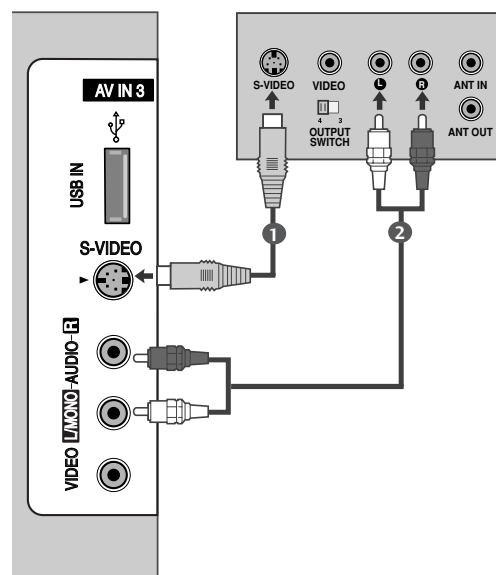

# TILSLUTNING AF EKSTERNT UDSTYR

## Tilslutning med t HDMI-kabel

- 1 Slut DVD-afspillerens HDMI-udgang til **HDMI/DVI IN 1** eller **HDMI IN 2**-stikket på tv 'et.
- 2 Vælg **HDMI1/DVI** eller **HDMI2**-indgangskilden ved hjælp af knappen **INPUT** på fjernbetjeningen.
- 3 Betjeningsinstruktioner findes i brugervejledningen til DVD-afspilleren.

### ! BEMÆRK

- ▶ Tv'et kan modtage video- og lydsignalet samtidig ved brug af et HDMI-kabel.
- ▶ Hvis DVD-afspilleren ikke understøtter automatisk HDMI, skal du indstille udgangsopløsningen.

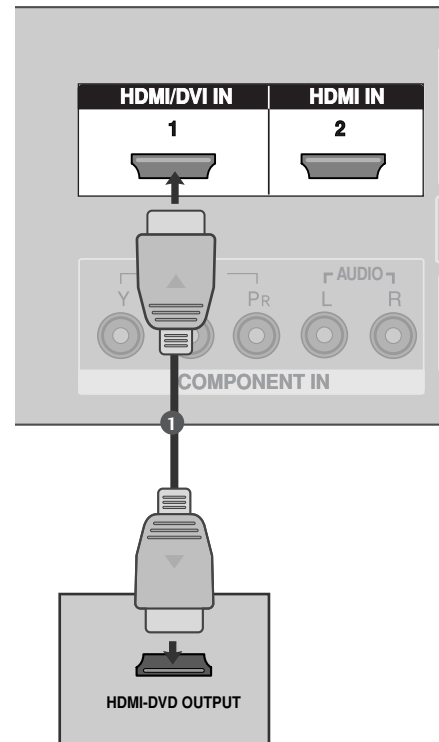

# INDSTILLING AF VIDEOBÅNDOPTAGER

- Du undgår billedstøj (interferens) ved at placere videobåndoptageren i passende afstand fra tv'et.
- Typisk et frosset stillbillede fra en videobåndoptager. Hvis du anvender 4:3-billedformatet, kan de faste skærmens sider forblive synlige på skærmen.

## Tilslutning med et antennekabel

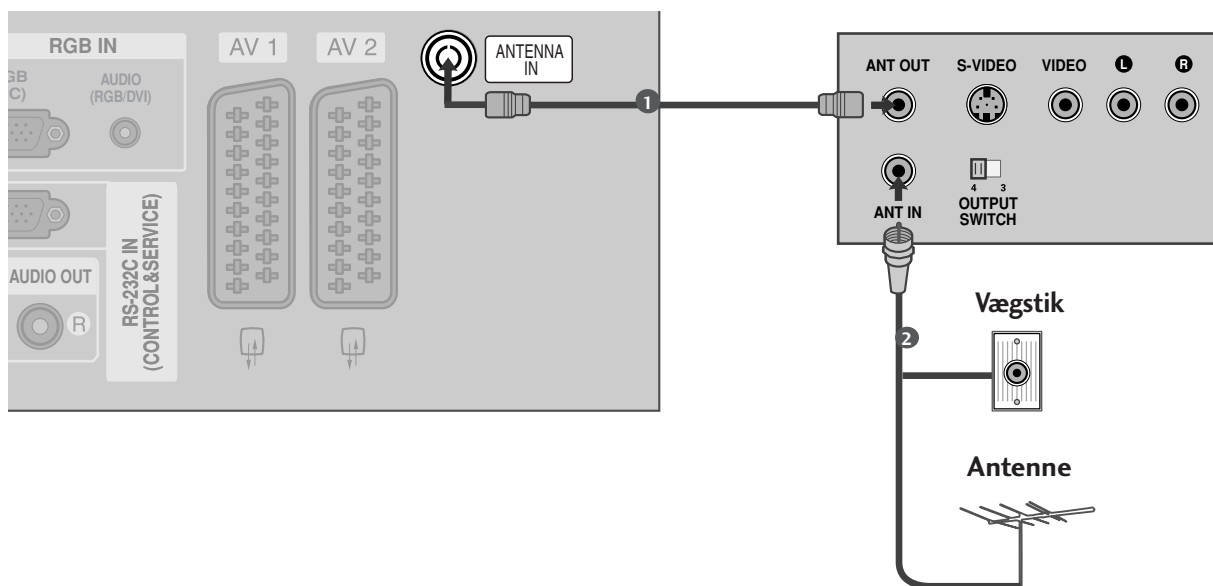

- 1 Tilslut videobåndoptagerens **ANT OUT**-stik til tv'ets **ANTENNA IN**.
- 2 Tilslut antennekablet til **ANT IN**-stikket på videobåndoptageren.
- 3 Tryk på knappen **PLAY** på videobåndoptageren, og afstem det program, du vil se, mellem tv'et og videobåndoptageren.

# TILSLUTNING AF EKSTERNT UDSTYR

## Tilslutning med t scart-kabel

- 1 Tilslut videobåndoptagerens scart-stik med tv'ets **AV1**-scart-stik. Anvend et afskærmet kabel.
- 2 Sæt et videobånd i videobåndoptageren, og tryk på **PLAY** på videobåndoptageren. (Se betjeningsvejledningen til videobåndoptageren).
- 3 Vælg **AV1**-indgangskilden ved hjælp af knappen **INPUT** på fjernbetjeningen.  
- Hvis den er tilsluttet til **AV2**-scart-stikket, skal du vælge **AV2**-indgangskilden.

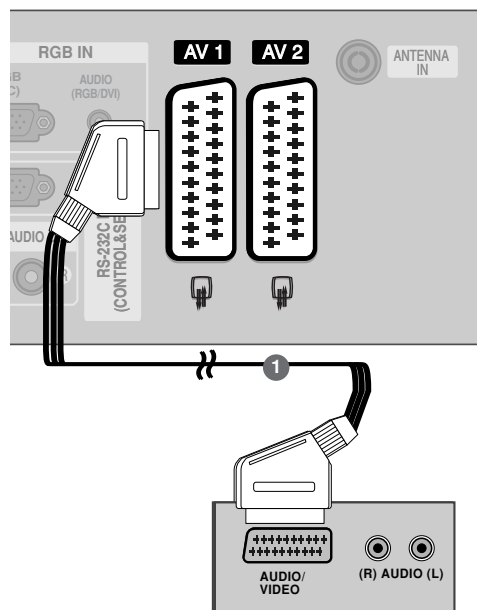

### ! BEMÆRK

- ▶ Hvis du vil bruge EURO-scarkablet, skal du bruge det signalfskærmede Euro-scarkabel.

## Tilslutning med t RCA-kabel

- 1 Forbind **AUDIO/VIDEO**-bøsningerne mellem tv'et og videobåndoptageren. Sørg for, at stikkens farver passer sammen (video = gul, venstre lydindgang (L) = hvid og højre lydindgang (R) = rød).
- 2 Sæt et videobånd i videobåndoptageren, og tryk på **PLAY** på videobåndoptageren. (Se betjeningsvejledningen til videobåndoptageren).
- 3 Vælg **AV3**-indgangskilden ved at trykke på knappen **INPUT** på fjernbetjeningen.

### ! BEMÆRK

- Hvis du har en videobåndoptager med mono-lyd, skal du slutte lyd-kablet fra videobåndoptageren til stikket **AUDIO L/MONO** (Venstre lydindgang/mono) på tv-apparatet.

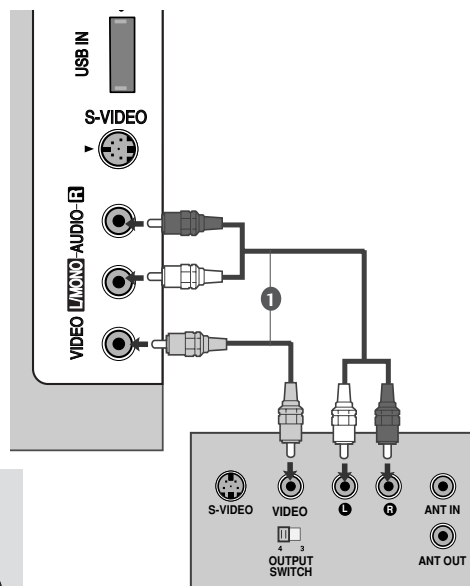

## Tilslutning med t S-Video-kabel

- 1 Tilslut videobåndoptagerens **S-VIDEO**-udgang til tv'ets S-VIDEO-indgang. Billedkvaliteten forbedres sammen lignet med normal Composite-indgang (RCA-kabel).
- 2 Tilslut videobåndoptagerens lydudgange til tv'ets **AUDIO**-indgangsstik.
- 3 Sæt et videobånd i optageren, og tryk på **PLAY** på optageren. (Se betjeningsvejledningen til videobåndoptageren).
- 4 Vælg **AV3**-indgangskilden ved hjælp af knappen **INPUT** på fjernbetjeningen.

### ! BEMÆRK

- Hvis både S-VIDEO- og VIDEO-stik samtidig er forbundet med S-VHS VCR, kan der kun modtages S-VIDEO.

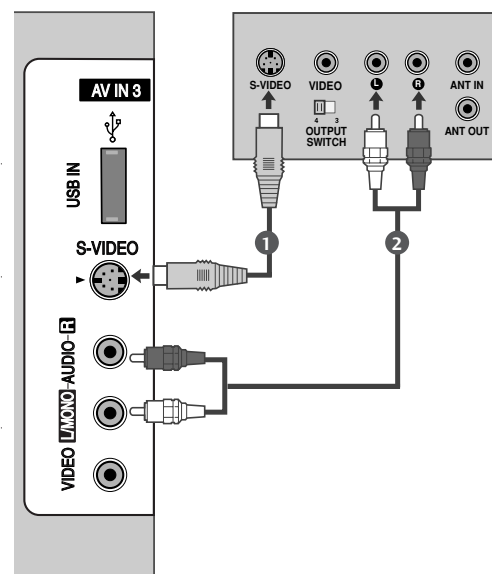

# TILSLUTNING AF EKSTERNT UDSTYR

## TILSLUTNING AF EN ANDEN AV-KILDE

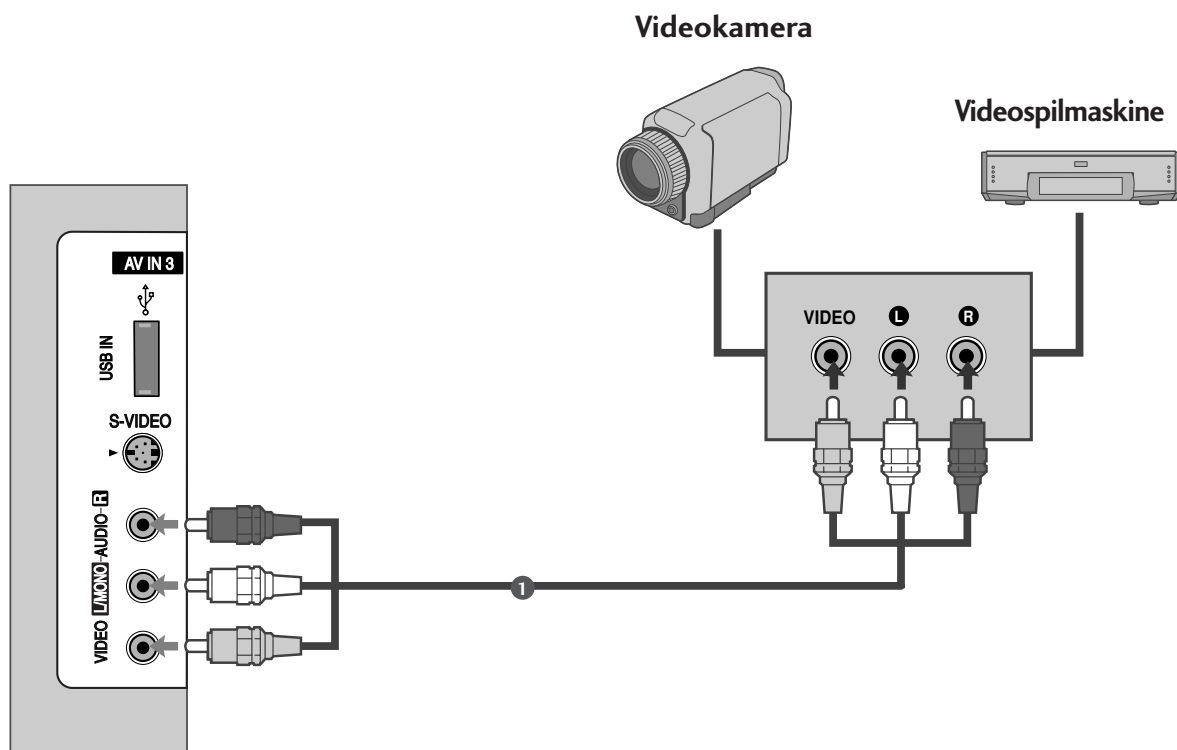

- 1 F rbind **AUDIO/VIDEO**-bøsningerne mellem tv'et og videobåndoptageren. Sørg for, at stikkens farver passer sammen (video = gul, venstre lydindgang (L) = hvid og højre lydindgang (R) = rød).
- 2 Vælg **AV3** -indgangskilden ved at trykke på knappen **INPUT** på fjernbetjeningen.
- 3 Betjen det tilsvarende eksterne udstyr.  
Se betjeningsvejledningen til det eksterne udstyr.

## EKSTERN STEREO

Du kan tilslutte en ekstern forstærker eller tilføje en sub-woofer til surroundsound-systemet.

- 1 Tilslut stereoforstærkerens indgangsstik til **VARIABLE AUDIO OUT** (variabel lydudgang) på tv-apparatet.
- 2 Tilslut højttalerne via den analoge stereoforstærker i henhold til vejledningen, der fulgte med forstærkeren.

### ! BEMÆRK

- ▶ Sluk for tv'ers højttalere, når du tilslutter eksternt lydudstyr som for eksempel forstærkere eller højttalere. (▶ s. 92)

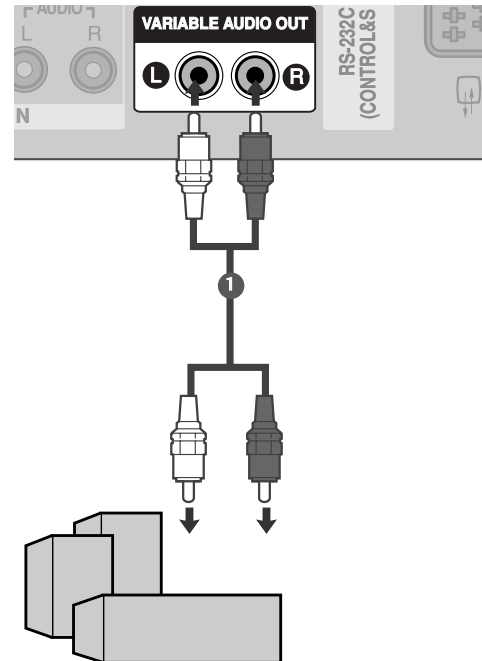

# TILSLUTNING AF EKSTERNT UDSTYR

## USB I OPSÆTNING

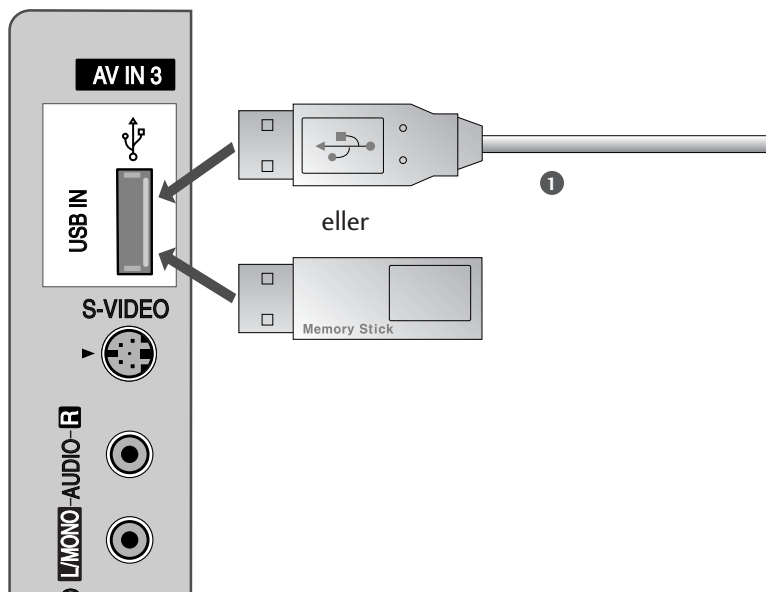

- 1 Slut USB-enheden til USB IN-stikkene på siden af tv-apparatet.  
.....
- 2 Når du har tilsluttet USB IN-stikkene, bruger du DVR-funktionen. (► p.54)



## INDSTILLING AF PC

- De fleste tv'er udstyre med Plug and Play, som betyder, at pc'en automatisk justeres efter tv'ens indstillinger.

### Tilslutning med et 15-bens D-sub-kabel

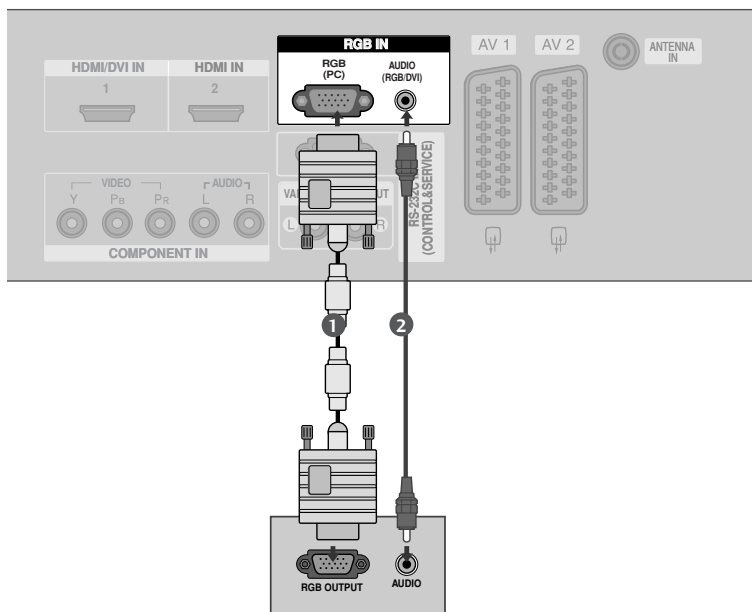

- 1 Slut pc'ens RGB-udgang til stikket **RGB (PC)** på tv'et.  
.....
- 2 Tilslut pc-lydindgangen til tv'ets **AUDIO (RGB/DVI)** indgang.  
.....
- 3 Tænd for pc'en og tv'et.  
.....
- 4 Vælg **RGB**-indgangskilden ved hjælp af knappen **INPUT** på fjernbetjeningen.  
.....

# TILSLUTNING AF EKSTERNT UDSTYR

## Tilslutning med t HDMI to DVI-kabel

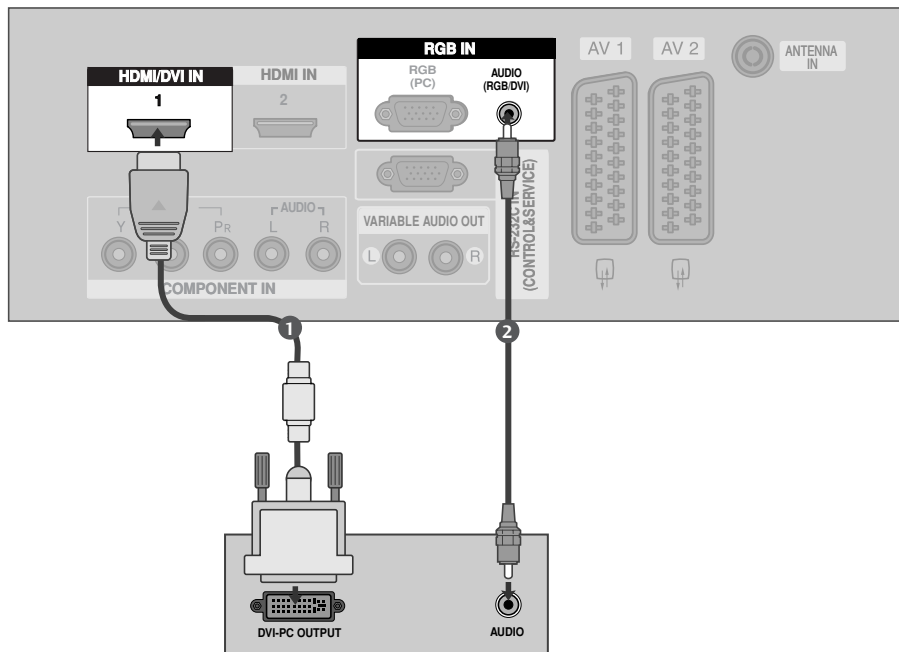

- 1 Forbind pc'ens DVI-indgang til tv-apparatets **HDMI/DVI IN 1**-stik.  
.....
- 2 Slut top-set-boksens lydudgange til bøsningen **AUDIO (RGB/DVI)** på tv 'et.  
.....
- 3 Tænd for pc'en og tv'et.  
.....
- 4 Vælg **HDMI1/DVI**-indgangskilden ved hjælp af knappen **INPUT** på fjernbetjeningen.

### ! BEMÆRK

- ▶ Hvis pc'en har en DVI-udgang og ikke en HDMI-udgang, skal der anvendes en separat forbindelse til lydsignalet.
- ▶ Hvis pc'en ikke understøtter Auto DVI, skal du indstille udgangsopløsningen til den korrekte værdi.

## Understøttet skærmopløsning (RGB/HDMI[PC]-tilstand)

Opløsning	Vandret frekvens (kHz)	Lodret frekvens (Hz)
720x400	31,469	70,08
640x480	31,469 37,500	59,94 75,00
800x600	37,879 46,875	60,31 75,00
1024x768	48,363 56,476 60,023	60,00 70,06 75,02
1280x768	47,693	59,99
1360x768	47,700	60,00
1366x768	47,700	60,00

### ! BEMÆRK

- ▶ Forbind en pc med apparatet for at nyde levende billeder og lyd.
- ▶ Undgå at have et fast billede på tv-skærmen i længere tid. Det faste billede kan efterlade permanent aftryk på skærmen. Brug en pauseskærm, når det er muligt.
- ▶ Tilslut en pc i porten RGB (PC) eller HDMI IN (eller HDMI/DVI IN) på tv'et, og skift pc'ens udgangsopløsning i overensstemmelse hermed.
- ▶ Der kan følge støj med opløsning, lodret mønster, kontrast eller lysstyrke i pc-tilstand. I givet fald ændres pc-tilstanden til en anden opløsning eller opdateringshastigheden til en anden hastighed, eller lysstyrken og kontrasten justeres i menuen, indtil støjen er fjernet. Hvis pc-grafikkortets hastighed ikke kan ændres, skiftes det ud med et andet, eller producenten af grafikkortet kontaktes.
- ▶ Synkroniseringsindgangsformatet for vandrette og lodrette frekvenser er separat.
- ▶ Vi anbefaler at bruge 1024x768, 60Hz (42" plasma-tv-modeller)/ 1360x768, 60Hz (50" plasma-tv-modeller) til pc-tilstanden, da de giver den bedste billedkvalitet.
- ▶ Tilslut signalkablet fra pc'ens skærmudgangsport til tv'ets RGB (PC/DTV)-port, eller tilslut signalkablet fra pc'ens HDMI-udgangsport til tv'ets HDMI IN-port (eller HDMI/DVI IN).
- ▶ Tilslut lyd kablerne fra pc'en til lydindgangen på tv'et. (Der følger ikke lyd kabler med tv'et).
- ▶ Hvis du bruger et lyd kort, skal du foretage de nødvendige lydindstillinger på pc'en.
- ▶ Dette tv-apparat bruger en VESA Plug and Play-løsning. Tv'et overfører EDID-data til pc-systemet ved hjælp af en DDC-protokol. Pc'en indstilles automatisk, når den anvendes sammen med dette tv-apparat.
- ▶ DDC-protokollen er forvalgt for indstillingen RGB (analog RGB) og HDMI (digital RGB).
- ▶ Plug and Play-indstillingerne kan om nødvendigt justeres.
- ▶ Hvis pc'ens skærm kort ikke kan overføre et analogt og et digitalt RGB-signal på samme tid, skal du tilslutte pc'en til enten RGB eller HDMI IN (eller HDMI/DVI IN) for at få vist pc'ens skærbillede på tv'et.
- ▶ Hvis pc'ens skærm kort kan overføre et analogt og et digitalt RGB-signal på samme tid, skal du indstille tv'et til enten RGB eller HDMI (tv'et angiver automatisk den anden indstilling ved hjælp af Plug and Play).
- ▶ DOS-tilstanden fungerer muligvis ikke med bestemte skærm kort, hvis du bruger et HDMI til DVI-kabel.
- ▶ Hvis du bruger et for langt RGB-PC-kabel, er der muligvis støj på skærmen. Vi anbefaler at bruge under 5 m kabel. Det giver den bedste billedkvalitet.

# TILSLUTNING AF EKSTERNT UDSTYR

## Skærmindstilling i pc-tilstand

### AUTOMATISK JUSTERING (KUN TILSTANDEN RGB)

Justerer automatisk billedpositionen og formindsker billedrystelser. Hvis billedet efter justering stadig ikke er perfekt, fungerer tv-apparatet korrekt, men trænger til yderligere justering.

#### Auto Konfig.

Denne funktion bruges til automatisk justering af skærmposition, ur og fase. Det viste billede forsvinder i nogle få sekunder, mens den automatiske indstilling er i gang.

- 1 Tryk på knappen MENU og derefter på knappen ▲ / ▼ for at vælge menuen **BILLEDE**.
- 2 Tryk på knappen ► og brug derefter knappen ▲ / ▼ til at vælge **Skærm**.
- 3 Tryk på knappen ► og brug derefter knappen ▲ / ▼ til at vælge **Auto konfig.** .
- 4 Tryk på knappen ► for at starte automatisk indstilling.
  - Når **Auto konfig.** er afsluttet, vises **OK** på skærmen.
  - Hvis billedets position stadig ikke er korrekt, skal du benytte funktionen til automatisk justering igen.
- 5 Tryk på knappen EXIT for at vende tilbage til tv-visning.

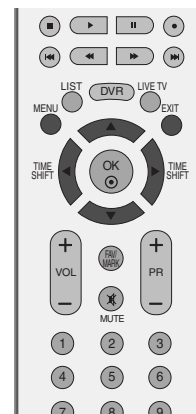

1



2



3 4

## Indstilling af skærmens fase, klok og position

Hvis billedet ikke er skarpt efter den automatiske indstilling, og især hvis tegnene hopper, skal du jus-tere billedfasen manuelt.

Juster **Klokken** for at indstille skærbilledstørrelsen rigtigt.

Denne funktion fungerer i følgende tilstand: RGB, COMPONENT (480p/576p/720p/1080i/1080p), HDMI (480p/576p/720p/1080i/1080p).

Der kan ikke bruges fase- og urfunktion i COMPONENT (480p/576p/720p/1080i/1080p), HDMI (480p/576p/720p/1080i/1080p).

**Klokken** Med denne funktion minimeres de lodrette bjælker og striber, som ses på skærmens baggrund. Og den vandrette skærmstørrelse ændres også.

**Fase** Med denne funktion kan du fjerne vandret støj og gøre billedet tydeligere og skarpere.

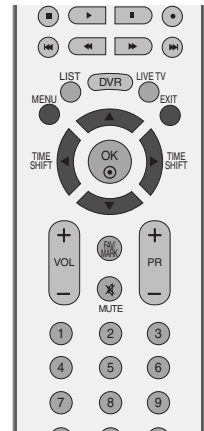

1

1 Tryk på knappen MENU og derefter på knappen ▲ / ▼ for at vælge menuen **BILLEDE**.

2 Tryk på knappen ► og brug derefter knappen ▲ / ▼ til at vælge **Skærm**.

3 Tryk på knappen ► og derefter på knappen ▲ / ▼ for at vælge **Manuel konfig.**.

4 Tryk på knappen ► og derefter på knappen ▲ / ▼ for at vælge **Fase**, **Klokken**, **H-Position** eller **V-Position**.

5 Juster indstillingen ved at trykke på knappen ◀ / ▶.

6 Tryk på knappen EXIT for at vende tilbage til tv-visning.



2

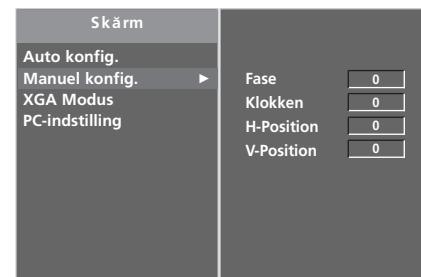

3 4 5

# TILSLUTNING AF EKSTERNT UDSTYR

## Valg af XGA-bredformat

Hvis du vil have vist et normalt billede, skal opløsningen i RGB-tilstand være i overensstemmelse med valget af XGA-formatet.

Denne funktion fungerer i følgende tilstand: RGB.

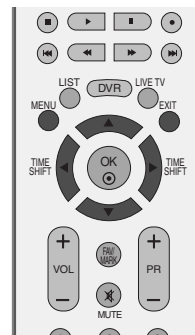

- 1 Tryk på knappen MENU og derefter på knappen ▲ / ▼ for at vælge menuen **BILLEDE**.
- 2 Tryk på knappen ► og brug derefter knappen ▲ / ▼ til at vælge **Skærm**.
- 3 Tryk på knappen ► og brug derefter knappen ▲ / ▼ til at vælge **XGA Modus**.
- 4 Tryk på knappen ► og brug derefter knappen ▲ / ▼ til at vælge den ønskede XGA-opløsning.
- 5 Tryk på knappen EXIT for at vende tilbage til tv-visning.



1



2

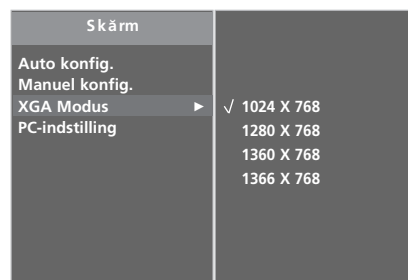

3 4

## Initialisering (gendannelse af de oprindelige fabriksindstillinger)

Denne funktion fungerer i den aktuelle tilstand.  
Sådan kan de justerede værdier gendannes



- 1 Tryk på knappen MENU og derefter på knappen ▲ / ▼ for at vælge menuen **BILLEDE**.
- 2 Tryk på knappen ► og brug derefter knappen ▲ / ▼ til at vælge **Skærm**.
- 3 Tryk på knappen ► og derefter på knappen ▲ / ▼ for at vælge **PC-indstilling**.
- 4 Tryk på knappen ►.
- 5 Tryk på knappen EXIT for at vende tilbage til tv-visning.



1



2



3 4

# SE TV/PROGRAMSTYRING

## FJERNBETJENINGSKNAPPERNES FUNKTION

Når du bruger fjernbetjeningen, skal du pege på fjernbetjeningssensoren på tv'et.

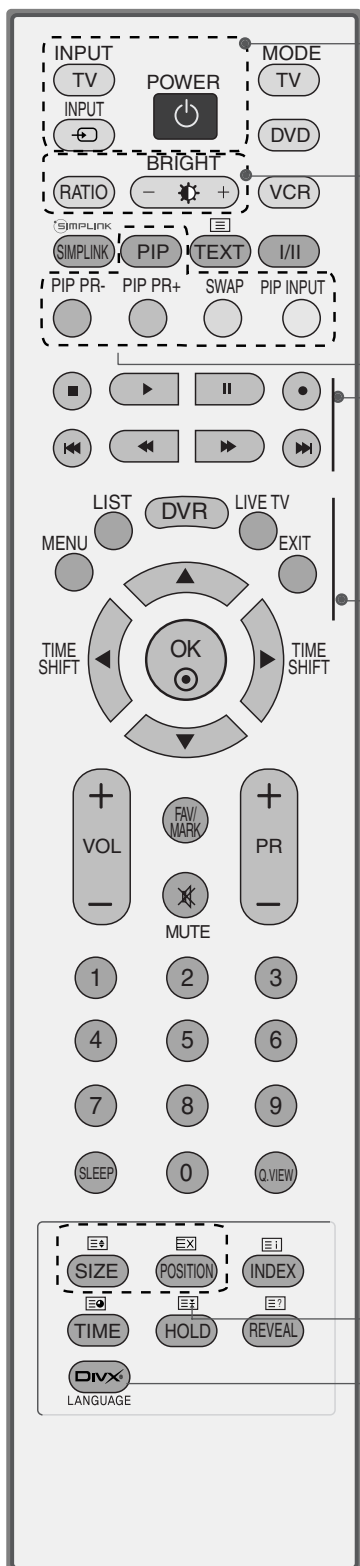

**POWER** SwiVender tilbage til tv-visning fra alle tilstande.

**TV INPUT** Vender tilbage til tv-tilstand.  
Tænder fjernsynet fra standby-tilstand.

**INPUT** Hvis du trykker på denne knap én gang, vises indgangskilden OSD på skærmen som vist. Tryk på knappen **▲ / ▼**, og tryk derefter på **OK** for at vælge den ønskede indgangskilde (TV, AV1, AV2, AV3, Component, RGB, HDMI1/DVI eller HDMI2).

**RATIO(RATI)** Vælger det ønskede billedformat.

**Justering af lysstyrke** Justerer lysstyrken på skærmen.  
Den vender tilbage til standardindstillingerne for lysstyrken, når der ændres tilstandskilde.

**1 PIP** Skifter mellem de indblændede billeder PIP, DW eller slår tilstandene fra.

**PIP PR - / +** Vælger et program for det indblændede billede.

**SWAP (Skift)** Skifter mellem hovedskærbilledet og det indblændede billede.

**PIP INPUT** Vælger indgangskilden for det indblændede billede i tilstanden PIP/Twin (billede i billede/dobbelt skærbillede).

**SIZE** Justerer størrelsen på det indblændede billede.

**POSITION** Flytter det indblændede billede.

**Betjeningsknap per til DVR/VCR/DVD** Styres nogle videobåndoptagere eller DVD-afspillere, når du allerede har trykket på knappen DVD- eller VCR-tilstand). Du kan styre de tilsluttede AV-enheder ved hjælp af knapperne **▲ / ▼ / ◀ / ▶** **OK** og knapperne til at afspille, stoppe, afbryde, søge frem, søge tilbage og springe et kapitel over. (Knappen **●** giver ikke adgang til disse funktioner). Bruges til DVR-optagelse eller Trick Play.

**MENU** Vælger en menu.

**LIST** Viser programtabellen.

**DVR** Åbner menuen Start.

**LIVE TV** I forsinket tilstand vender skærbilledet tilbage til det aktuelle program fra tilstandene TV, AV1, AV2, AV3 og Component.

**EXIT** Rydder alle visninger på skærmen og vender tilbage til tv-visning fra alle menuer.

**2 DivX** Vælger et DivX-sprog til lyd eller undertekster



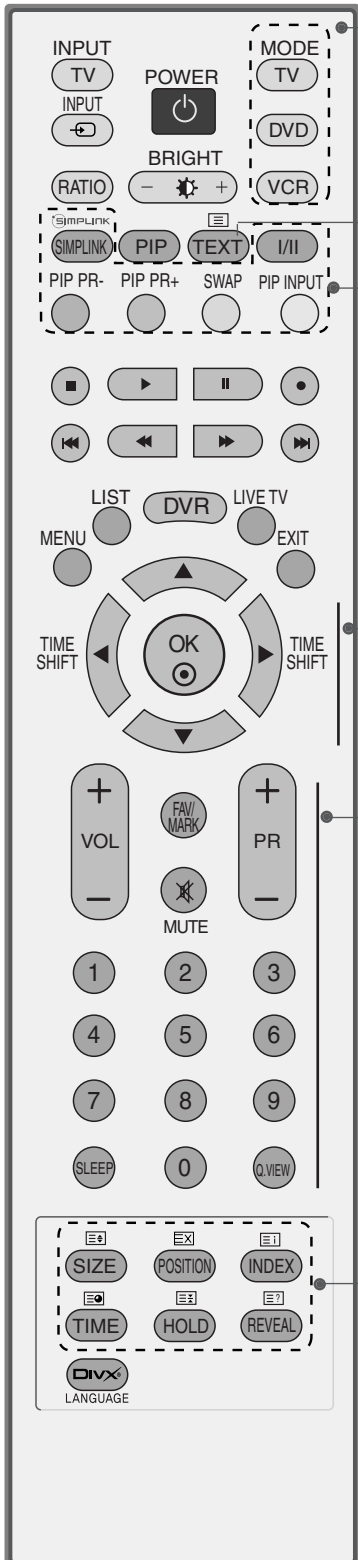

**MODE** Vælger fjernbetjeningstilstandene.

**3 TELETEKST-** Disse knapper bruges til teletekst.  
knapper Yderligere oplysninger finder du i afsnittet 'Teletekst'.

**SIMP LINK** Se en list over AV-enheder, der er sluttet til tv-apparatet. Når du trykker på denne knap, vises menuen Simplink på skærmen (► s.44).

**I/II** Vælger lydudgang.

**FARVEDE KNAPPER** Disse knapper bruges til teletekst (kun modeller med **TELETEKST**) eller **Program Sortering**.

**NAVIGER-  
INGSTASTER**  
(op/ned/ven-  
stre/højre)  
(TIME SHIFT)

**OK** Accepterer dit valg eller viser den aktuelle tilstand.

**VOLUME  
UP/DOWN**

**FAV** Vender tilbage til det program, der sidst blev set.

**MARK** Marker og fjern markeringen af programmer i menuen med tv-optagelser.

**MUTE** Slår lyden Til eller Fra.

**Programme** Vælger et program.

**UP/DOWN**

**Talknapperne** Vælger et program.

**0~9** Vælger nummererede elementer i en menu.

**SLEEP** Indstiller dvaletilstand.

**Q.VIEW** Vender tilbage til det program, der sidst blev set.

## INSTALLATION AF BATTERIER

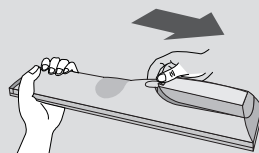

■ Åbn dækslet til batterirummet på bagsiden.

■ Isæt to 1,5 V AA-batterier korrekt efter polaritetsangivelsen (+ med +, - med -). Bland ikke gamle batterier med nye.

■ Luk dækslet.

# SE TV/PROGRAMSTYRING

## TÆNDE TV'ET

Når du tænder for tv'et, kan du bruge dets funktioner.

- 1 Tilslut først strømkablet korrekt.  
På dette tidspunkt skifter tv'et til standbytilstand.
  - Tv'et tændes i standbytilstand ved at trykke på knappen  $\text{O/I}$  ,  
INPUT, PR  $\blacktriangle$  /  $\blacktriangledown$  på tv'et eller trykke på knappen  
POWER, TV, INPUT, PR +/-, tallene (0~9) på fjernbetjeningen.

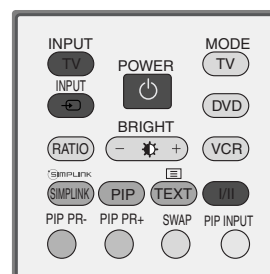

## PROGRAMVALG

- 1 Tryk på PR +/- eller NUMBER-knapperne for at vælge et programnummer.

## Regulering af volumen

- 1 Tryk på knappen VOL +/- for at regulere volumen.
- 2 Hvis du vil slå lyden fra, skal du trykke på MUTE-knappen.
- 3 Du kan annullere denne funktion ved at trykke på knappen MUTE, VOL +/- eller I/II.

# VALG OG JUSTERING MED MENUER PÅ SKÆRMEN

Visningen på dit tv kan afvige en smule fra det, som er vist i denne vejledning.

- 1 Tryk på knappen **MENU** og derefter på **▲** / **▼**-tasten for at vælge de enkelte menuer.
- 2 Tryk på **▶**-tasten. Vælg et menupunkt ved at trykke på knappen **▲** / **▼**.
- 3 Du kan ændre indstillinger for emner i undermenuerne eller rullegardin-menuerne med **◀** / **▶** -tasten. Du kan skifte til et højere menuniveau ved at trykke på knappen **OK** eller **MENU**.

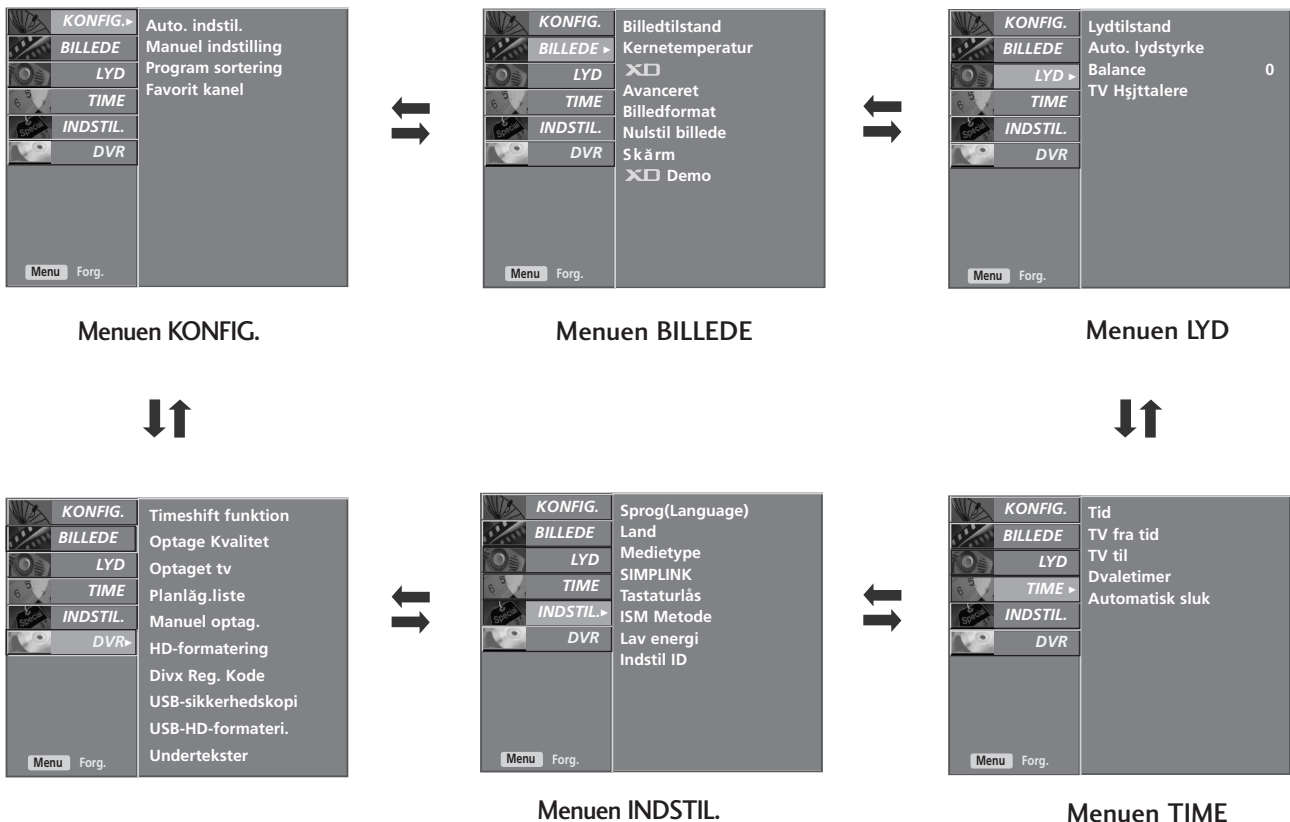

## ! BEMÆRK

- ▶ Ved hjælp af skærmvisningsfunktionen OSD (On Screen Display) kan du nemt og hurtigt justere skærmens status, da den har en grafisk brugerflade.
- ▶ I denne vejledning kan beskrivelsen af skærmvisningsfunktionen (On Screen Display) adskille sig fra funktionen på dit tv, da den her udelukkende tjener som eksempel med henblik på at beskrive tv'ets betjeningsfunktioner.
- ▶ Der vises ingen menuer, når fjernsynet er i teletext-tilstand.
- ▶ Menuen KONFIG. (Indstilling) kan ikke bruges, når der afspilles et optaget program.

## AUTOMATISK PROGRAMINDSTILLING

Du kan gemme op til 100 TV-stationer ved hjælp af program-numrene (0-99). Når du har indprogrammeret station-erne, kan du bladre i stationerne ved hjælp af PR +/- eller med CIFFER-tasterne.

Stationerne kan indprogrammeres automatisk eller manuelt.

Du kan gemme alle stationer, som du kan modtage, med denne metode. Vi vil anbefale, at du bruger automatisk progra-mindstilling, når du installerer dette fjernsyn.

Denne funktion kan ikke bruges, når der optages et program.

- 1 Tryk på knappen **MENU** og derefter på knappen **▲ / ▼** for at vælge menuen **KONFIG..**
- 2 Tryk på **▶**-tasten og derefter **▲ / ▼**-tasten for at vælge **Auto. indstil..**
- 3 Tryk på knappen **▶** og derefter på knappen **▲ / ▼** for at vælge **System**.
- 4 Tryk på knappen **◀ / ▶** for at vælge en af tv-system-menuerne;
  - BG** : PAL B/G, SECAM B/G (Europa/Østeuropa/Asien/New Zealand/Mellemøsten /Afrika/Australien)
  - I** : PAL I/II (Storbritannien/Irland/Hong Kong/Sydafrika)
  - DK** : PAL D/K, SECAM D/K (Østeuropa/Kina/Afrika/CIS-lande)
  - L** : SECAM L/L' (Frankrig)
  - M** : (USA/Korea/Filippinerne) (alternativ)

- 5 Vælg **Gem fra** ved at trykke på knappen **▲ / ▼**.
- 6 Tryk på knappen **◀ / ▶** eller en af talknapperne for at vælge det første pro-gramnummer.  
Når du bruger talknapperne, skal du angive et tal under 10 ved at indtaste et '0' foran, f.eks. '05' for 5.

- 7 Vælg **Start** ved at trykke på knappen **▲ / ▼**.
- 8 Tryk på knappen **▶** for at begynde den automatiske indstilling. Alle stationer, der kan modtages, lagres. Der lagres station-snavne for stationer, som udsender VPS (Video programser-vice), PDC (Programkontrol) eller TEKST-TV data. Hvis der intet navn er til en sta-tion, vil kanalnummeret : **C** (V/UHF 01-69) eller **S** (Cable 01-47) anven-des efterfulgt af en nummer.

Tryk på knappen **MENU** for at afslutte den automatiske indstilling.

Når den automatiske programmering er færdig, skifter fjernsynet til Program sortering, som viser stationsnavnet eller kanalnummeret.

Afsnittet 'Programredigering' beskriver hvordan du kan redigere de lagrede programmer.

- 9 Tryk på knappen **EXIT** for at returnere til normal TV-visning.

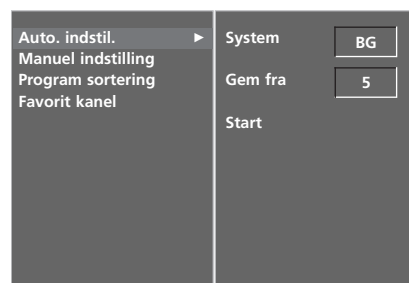

2 3 4 5 6 7

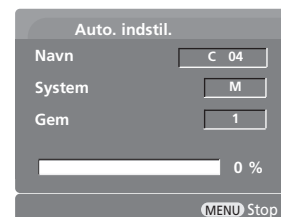

8

# MANUEL PROGRAMINDSTILLING

Med manuel programindstilling kan du let indstille og arrangere stationerne i denne rækkefølge, du ønsker.

Denne funktion kan ikke bruges, når TimeShift (Tidsforskydning) er aktiveret (On).

Denne funktion kan ikke bruges, når der optages et program.



- 1 Tryk på knappen **MENU** og derefter på knappen **▲ / ▼** for at vælge menuen **KONFIG..**
- 2 Tryk på **▶**-tasten og derefter **▲ / ▼**-tasten for at vælge **Manuel indstilling**.
- 3 Tryk på **▶**-tasten og derefter **▲ / ▼**-tasten for at vælge **Gem**.
- 4 Tryk på knappen **◀ / ▶** eller på talknapperne for at vælge det ønskede pro-gramnummer (0 til 99). Når du bruger talknapperne, skal du angive et tal under 10 ved at indtaste et '0' foran, f.eks. '05' for 5.
- 5 Tryk på **▲ / ▼** knappen for at vælge **System**.
- 6 Tryk på knappen **◀ / ▶** for at vælge en af tv-system-menuerne;
  - BG** : PAL B/G, SECAM B/G (Europa/Østeuropa/Asien/New Zealand/Mellemøsten /Afrika/Australien)
  - I** : PAL I/II (Storbritannien/Irland/Hong Kong/Sydafrika)
  - DK** : PAL D/K, SECAM D/K (Østeuropa/Kina/Afrika/CIS-lande)
  - L** : SECAM L/L' (Frankrig)
  - M** : (USA/Korea/Filippinerne) (alternativ)
- 7 Vælg **Band** ved at trykke på knappen **▲ / ▼**.
- 8 Tryk på **▶**-tasten og derefter **◀ / ▶**-tasten for at vælge **V/UHF** eller **Kabel**.
- 9 Tryk på **▲ / ▼** knappen for at vælget **Kanal**.
- 10 Du kan vælge det ønskede programnummer ved hjælp af knappen **◀ / ▶** eller talknapperne. Hvis det er muligt, kan du vælge programnummeret direkte med talknapperne. Alle tal under 10 angives med et numerisk 0 foran tallet, dvs. '05' for 5.
- 11 Tryk på **▲ / ▼** knappen for at vælge **Søg**.
- 12 Tryk på knappen **◀ / ▶** for at begynde søgningen. Søgningen stopper, hvis der ikke findes en station.
- 13 Tryk på knappen **OK** for at gemme programmet.
- 14 Hvis du vil gemme flere stationer, skal du gentage trin 3 til 13.
- 15 Tryk på knappen **EXIT** for at returnere til normal TV-visning.

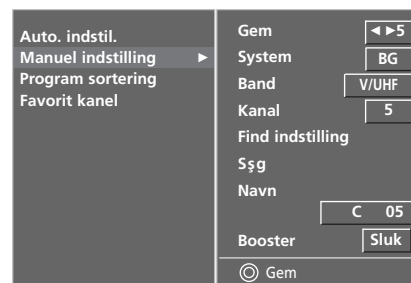

- 2
- 3
- 4
- 5
- 6
- 7
- 8
- 9
- 10
- 11
- 12

# SE TV/PROGRAMSTYRING

## FINJUSTERING

Det er normalt kun nødvendigt at finindstille, hvis modtagelsen er dårlig.

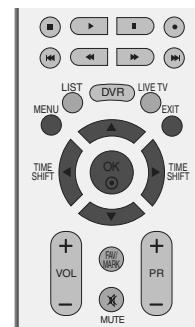

1 Tryk på knappen **MENU** og derefter på knappen **▲ / ▼** for at vælge menuen **KONFIG.**.

2 Tryk på **▶** -tasten og derefter **▲ / ▼** -tasten for at vælge **Manuel indstilling**.

3 Tryk på **▶** -tasten og derefter **▲ / ▼** -tasten for at vælge **Find indstilling**.

4 Tryk på **▶** -tasten og derefter **◀ / ▶** -tasten for at finindstille og således få det bedste billede og den bedste lyd.

5 Tryk på knappen **OK** for at gemme programmet.

6 Tryk på knappen **EXIT** for at returnere til normal TV-visning.

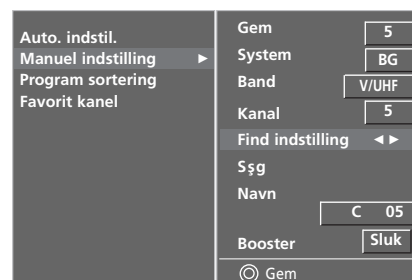

2 3 4 5

# TILSKRIVE ET STATIONSNAVN

Du kan også tilskrive et stationsnavn på fem tegn til hvert programnummer.



- 1 Tryk på knappen **MENU** og derefter på knappen **▲ / ▼** for at vælge menuen **KONFIG..**
- 2 Tryk på **▶** -tasten og derefter **▲ / ▼** -tasten for at vælge **Manuel indstilling**.
- 3 Tryk på **▶** -tasten og derefter **▲ / ▼** -tasten for at vælge **Navn**.
- 4 Tryk på **▶** -tasten og derefter **▲ / ▼**. De kan anvende blank, +, -, tal-lene fra **0 - 9** samt alfabetet fra **A - Z**.
- 5 Tryk på knappen **◀ / ▶** for at vælge placeringen, og vælg derefter det andet tegn osv.
- 6 Tryk på knappen **OK** for at gemme programmet.
- 7 Tryk på knappen **EXIT** for at returnere til normal TV-visning.



1

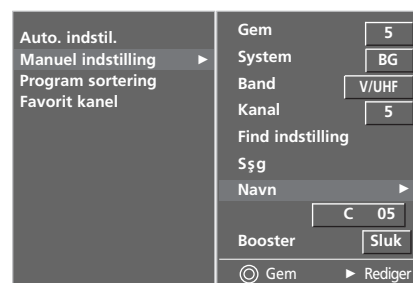

2 3 4 5 6

# SE TV/PROGRAMSTYRING

## BOOSTER (tilvalgsmulighed)

Booster-funktionen er en ekstrafunktion, som kun findes i visse modeller.

Hvis TV-signalet er svagt, hvilket kan forekomme i visse områder, aktiveres Booster-funktionen.

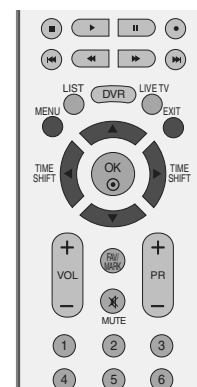

1 Tryk på knappen **MENU** og derefter på knappen **▲ / ▼** for at vælge menuen **KONFIG..**

2 Tryk på **▶**-tasten og derefter **▲ / ▼**-tasten for at vælge **Manuel indstilling**.

3 Tryk på **▶**-tasten og derefter **▲ / ▼**-tasten for at vælge **Booster**.

4 Tryk på **▶**-tasten og derefter **◀ / ▶**-tasten for at vælge **Tænd** eller **Sluk**.

5 Tryk på knappen **EXIT** for at returnere til normal TV-visning.



1

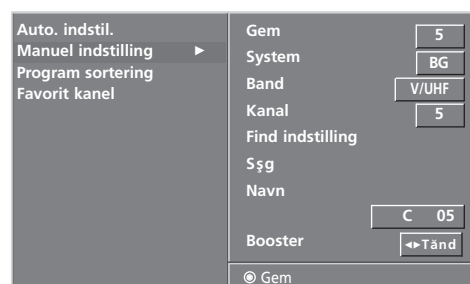

2 3



## REDIGERING AF PROGRAM

Denne funktion sætter Dem i stand til at slette eller skippe lagrede programmer. De kan endvidere flytte stationer til andre programnumre eller indsætte en blank station på et programnummer.

Denne funktion kan ikke bruges, når der optages et program.

- 1 Tryk på knappen **MENU** og derefter på knappen **▲ / ▼** for at vælge menuen **KONFIG.**.
- 2 Tryk på **▶**-tasten og derefter **▲ / ▼**-tasten for at vælge **Program sortering**.
- 3 Tryk på knappen **▶** for at skifte til tilstanden Program sortering.

### ■ Slette et program

1. Vælg det program, som skal slettes, ved at trykke på knappen **▲ / ▼ / ◀ / ▶**.
2. Tryk 2 gange på den **RØDE** knap. Det markerede program slettes, og de efterfølgende programmer flyttes en position fremad.

### ■ Kopiere et program

1. Vælg det program, som skal kopieres, ved at trykke på knappen **▲ / ▼ / ◀ / ▶**.
2. Tryk på den **GRØNNE** knap. Alle efterfølgende programmer flyttes en position fremad.

### ■ Flytte et program

1. Vælg det program, som skal kopieres, ved at trykke på knappen **▲ / ▼ / ◀ / ▶** button.
2. Tryk på den **GULE** knap.
3. Flyt programmet til det ønskede programnummer ved at trykke på knappen **▲ / ▼ / ◀ / ▶**.
4. Afslut funktionen ved at trykke på den **GULE** knap.

### ■ Springe over et program

1. Vælg det program, som skal springes over, ved at trykke på knappen **▲ / ▼ / ◀ / ▶**.
2. Tryk på den **BLÅ** knap. Det program, som springes over, vises med blåt.
3. Hvis du ønsker at aktivere programmet igen, skal du trykke på den **BLÅ** knap igen. Når et programnummer er skippet (springes over), betyder det, at du ikke kan vælge det med **▲ / ▼** knappen ved normal TV anvendelse. Hvis du alligevel ønsker at vælge et skippet programnummer, så vælg det med **NUM-MERTASTERNE** eller vælg det i programredigeringsmenuen.

- 4 Tryk på knappen **EXIT** for at returnere til normal TV-visning.



1

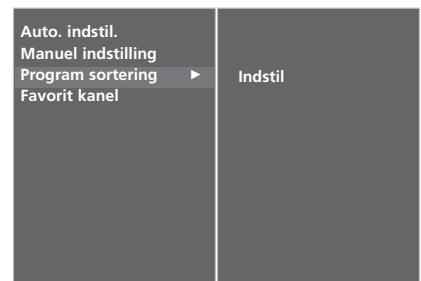

2



3

# SE TV/PROGRAMSTYRING

## FORETRUKKET PROGRAM

Med denne funktion har du mulighed for at vælge dine Favoritkanaler direkte.

Tryk flere gange på **FAV** tasten for at vælge mellem gemte Favoritkanaler.

- 1 Tryk på knappen **MENU** og derefter på knappen **▲ / ▼** for at vælge menuen **KONFIG..**
- 2 Tryk på **▶**-tasten og derefter **▲ / ▼**-tasten for at vælge **Favorit kanal**.
- 3 Tryk på **▶**-tasten.
- 4 Tryk på **▲ / ▼**-tasten for at vælge **-- -- -- --**.
- 5 Vælg et program ved hjælp af knappen **◀ / ▶** eller talknapperne. Alle tal under 10 angives med et numerisk 0 foran tallet, dvs. '05' for 5.
- 6 For at gemme et andet program gentages trin 4 og 5. Du kan gemme op til 8 programmer.
- 7 Tryk på knappen **EXIT** for at returnere til normal TV-visning.

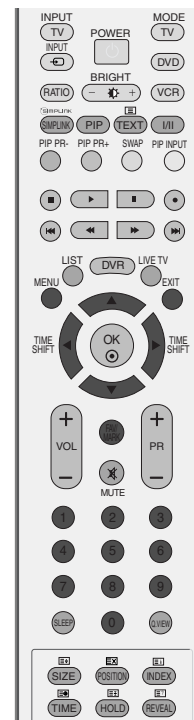

1



2 3 4 5

# HENTNING AF PROGRAMTABELLEN

Du kan kontrollere, hvilke programmer, du har gemt, ved at åbne programoversigten.

## ■ Vise programoversigten

Tryk på **LIST** knappen for at hente funktionen.

Programoversigten fremkommer på skærmen. En programoversigt indeholder 10 programmer, se nedenfor.

### ! BEMÆRK

- Det kan være at nogle programmer vises med blåt. Det er programmer, der springes over under automatisk programmering og når fjernsynet er i tilstanden Programme.
- Programmer, der vises som et kanalnummer, er programmer, der ikke er tilskrevet et stationsnavn.

## ■ Vælge et program i programoversigten

Brug knappen **▲ / ▼ / ◀ / ▶** til at vælge et program over eller under og knappen til at vælge et program til højre eller venstre.

Normale programmer vises med grønt, programmer, som springes over og vises med blåt. Tryk på knappen **OK**. Fjernsynet skifter til det valgte programnummer.

## ■ Bladre i programoversigten

Programoversigten indeholder 10 sider med op til 100 programmer. Du kan bladre i siderne ved at trykke på knapperne **▲ / ▼ / ◀ / ▶**.

Tryk på knappen **LIST** for at returnere til normal TV-visning.



Programliste

0	-----	5	S 02
1	C 01	6	S 04
2	C 04	7	C 08
3	C 05	8	S 11
4	BLN 2	9	S 28

# SE TV/PROGRAMSTYRING

## INDGANGSMÆRKAT

Denne indstilling bruges til at markere de indgangskilder, der ikke er i brug, når du trykker på knappen INPUT (Indgang).

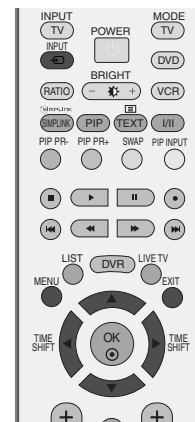

- 1 Tryk på knappen **MENU** og derefter på knappen **▲ / ▼** for at vælge menuen **INDSTIL..**
- 2 Tryk på knappen **▶** og derefter på knappen **▲ / ▼** for at vælge **Medietype**.
- 3 Tryk på knappen **▶**, og brug derefter knappen **▲** eller **▼** til at vælge kilden: AV1, AV2, AV3, Komponent, RGB, HDMI1/DVI eller HDMI2.
- 4 Tryk på knappen **▶**, og brug derefter knappen **▲ / ▼** til at vælge mærkaten:
- 5 Tryk på knappen **EXIT** for at vende tilbage til tv-visning.



1



2

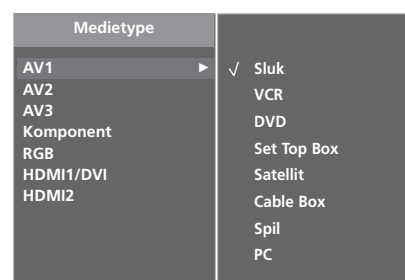

3

# TASTATURLÅS

Du kan indstille fjernsynet således, at det kun kan aktiveres ved hjælp af fjernkontrollen.

Du kan bruge denne funktion til at forhindre, at fjernsynet benyttes uden din tilladelse.

Dette tv-apparat er programmeret til at huske den senest valgte indstilling, selvom om det bliver slukket.

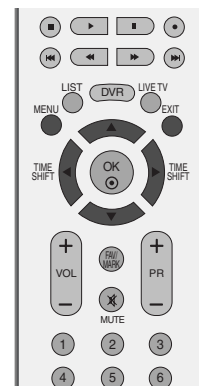

- 1 Tryk på knappen **MENU** og derefter på knappen **▲ / ▼** for at vælge menuen **INDSTIL..**
- 2 Tryk på knappen **▶** og derefter på knappen **▲ / ▼** for at vælge **Tastaturlås**.
- 3 Tryk på knappen **▶** og derefter på knappen **▲ / ▼** for at vælge **Tænd** eller **Sluk**.
- 4 Tryk på knappen **EXIT** for at vende tilbage til tv-visning.



1



2 3

## ! BEMÆRK

- ▶ Hvis indstillingen **Tastaturlås** er sat til **Tænd**, og tv'et er slukket, skal du trykke på knapperne **⏻ / I**, **INPUT** (Indgang), **PR ▲ / ▼** på tv-apparatet eller knapperne **POWER** (Strøm), **INPUT** (Indgang), **TV**, **PR ▲ / ▼** eller **TAL**-knapperne på fjernbetjeningen.
- ▶ Hvis indstillingen **Tastaturlås** er sat til **Tænd**, vises teksten **⚠ Tastaturlås Tænd** på skærmen, når du trykker på en vilkårlig knap på frontpanelet, mens du ser tv.

# SE TV/PROGRAMSTYRING



Det fungerer kun sammen med udstyr med SIMPLINK-logo.

Kontrollér, at der er SIMPLINK-logo.

Denne funktion giver dig mulighed for at styre og afspille fra andre AV-enheder, der er sluttet til tv'et via et HDMI-kabel, uden at du skal bruge yderligere kabler eller foretage indstillinger.

Hvis du vil lukke **SIMPLINK**-menuen, skal du vælge **Sluk**.

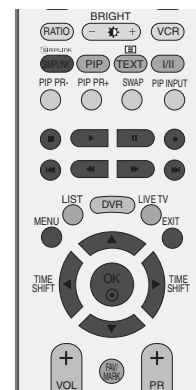

**1** Tryk på knappen **MENU** og derefter på knappen **▲ / ▼** for at vælge menuen **INDSTIL..**

**2** Tryk på knappen **▶** og derefter på knappen **▲ / ▼** for at vælge **SIMPLINK**.

**3** Tryk på knappen **▶** og derefter på knappen **▲ / ▼** for at vælge **Tænd** eller **Sluk**.

**4** Tryk på knappen **EXIT** for at vende tilbage til tv-visning.



**1**

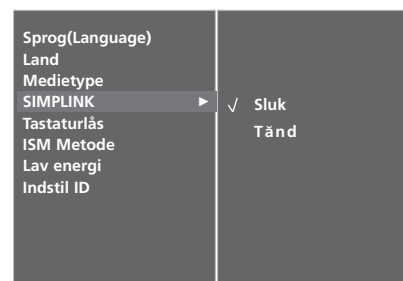

**2 3**

## SIMPLINK-Funktioner

### Diskafspilning

Du kan styre de tilsluttede AV-enheder ved hjælp af knapperne ▲ / ▼ / ◀ / ▶ OK og knapperne til at afspille, stoppe, afbryde, søge frem, søge tilbage og springe et kapitel over. (Knappen Ⓞ giver ikke adgang til disse funktioner).

### Direkte afspilning

Når du har sluttet AV-enhederne til tv'et, kan du styre enhederne direkte og afspille medier uden at skulle foretage yderligere indstillinger.

### Vælg AV-enhed

Du kan vælge en af de AV-enheder, der er sluttet til tv'et, og afspille fra den.

### Sluk for alle enheder

Når du slukker for tv-apparatet, slukkes der for alle tilsluttede enheder.

### Skift lydudgang

Simplink gør det nemt at skifte lydudgang.

\* Denne funktion er ikke tilgængelig med en enhed, der er sluttet til tv'et via et HDMI-kabel, men som ikke understøtter Simplink.

## SIMPLINK-MENUEN

Tryk på knappen ▲ / ▼ / ◀ / ▶ og derefter på knappen OK for at vælge den ønskede SIMPLINK-kilde.

1 **TV-visning:** Skift til den forrige tv-kanal, uanset hvilken tilstand der er valgt.

2 **Diskafspilning:** Vælg og afspil tilsluttede diske.

Hvis der er flere tilgængelige diske, vises titlerne på disse diske nederst på skærmen.

3 **Videobåndoptager:** Afspil og styr den tilsluttede videobåndoptager.

4 **Afspilning fra harddisk:** Afspil og håndter filer, der er gemt på harddisk.

5 **Lydudgang til hjemmebiograf/lydudgang til tv:** Vælg Home theatre (Hjemmebiograf) eller TV speaker (Tv-højtaler) som lydudgang.



### ! BEMÆRK

- ▶ Sæt HDMI-kablet i HDMI/DVI IN eller stikket (HDMI output) på bagsiden af SIMPLINK-udstyret i stikket HDMI IN.
- ▶ For hjemmebiograf med SIMPLINK-funktion sættes, efter tilslutning af HDMI-stikket efter ovennævnte metode, kablet VARIABLE AUDIO OUT i stikket VARIABLE AUDIO OUT på tv'ets bagside og i stikket VARIABLE AUDIO IN på bagsiden af SIMPLINK-udstyret.
- ▶ Når det eksterne udstyr betjenes med SIMPLINK, trykkes på tasten TV eller tasten MODE på fjernbetjening, hvorefter udstyret kan betjenes.
- ▶ Når indgangskilden skiftes til den anden med tasten INPUT på fjernbetjeningen eller andre, standser betjeningen af udstyret med SIMPLINK.
- ▶ Når der vælges eller arbejdes med mediet på udstyret med funktionen hjemmebiograf, skifter højttalerne automatisk til HT Speaker (hjemmebiograflyd).
- ▶ Hvis SIMPLINK er aktiveret, bruges knapperne som f.eks. stop/afspil/pause/hurtig tilbagespoling/hurtig fremspoling/spring kapitel over til at betjene SIMPLINK-enheden. De bruges ikke til DVR-funktionen.

# DIGITAL VIDEOOPTAGER (DVR)

## TIMESHIFT MODE (TIDSFORSKYDNINGSTILSTAND) (AFBRYD OG GENOPTAG AFSPILNING AF DIREKTE TV)

Med denne funktion kan enheden automatisk optage live tv-programmer og gøre dem tilgængelige til visning når som helst.

Når Tidsforskydning er aktiveret, kan du afbryde visningen af tv-programmet midlertidig og spole tilbage når som helst uden at gå glip af live-udsendelsen.

(Tidsforskydningstilstanden og optagefunktionerne fungerer muligvis ikke, hvis signalet er svagt).

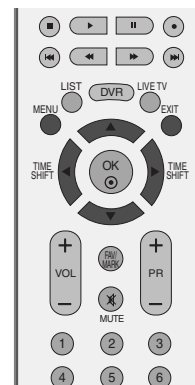

1 Tryk på knappen **MENU**, og brug derefter knappen ▲ / ▼ til at vælge menuen **DVR**.

2 Tryk på knappen ►, og brug derefter knappen ▲ / ▼ til at vælge **Timeshift funktion**.

3 Tryk på knappen ► og derefter på knappen ▲ / ▼ for at vælge **Tænd** eller **Sluk**.

4 Tryk på knappen **EXIT** for at vende tilbage til tv-visning.



1

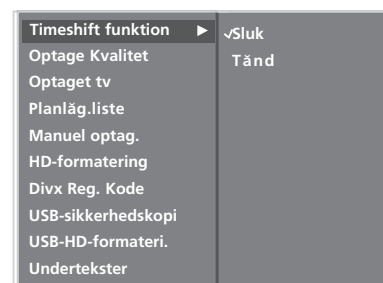

2 3



## Brug af tidsforskydningsfunktionen



- 1 Når du har valgt **Timeshift funktion Tænd**, skal du trykke på knappen OK.
  - Så snart tidsforskydningen begynder, vises der en statuslinje, der angiver den aktuelle optagelsesstatus, nederst på skærmen.
  - Tryk på knappen **EXIT** for at gemme statuslinjen, eller tryk på knappen **OK** for at vise statuslinjen.
  - Denne funktion bevares, selvom der skiftes program, eller hvis anvendelsen af tidsforskydningsfunktionen fortsættes.
  
- 2 Åbn menuen med indstillinger, og vælg **Timeshift funktion Sluk**, når tidsforskydningsfunktionen er færdig.

### Statuslinjen?

Denne funktion angiver et muligt DVR-genvindingsafsnit, hvor langt udsendelsen er kommet på skærmen og i virkeligheden samt et afsnit med afsnitsoptagelser.

- 1 Status for den aktuelt viste video.
- 2 Aktuelt lagringstidspunkt.
- 3 15-minutters intervaller fra tidsforskydningens starttidspunkt. (1 alt – en time).
- 4 Angiver den aktuelle tidsforskydningsposition.

### ! BEMÆRK

- ▶ En enhed som optager og afspiller programindholdet på en harddisk i tv-apparatet eller SET-TOP-BOKSEN.
- ▶ For at spare på pladsen på harddisken gemmes intet, når der ikke er noget signal.
- ▶ Den samlede mængde plads på harddisken er 80 GB. Mindst 4 GB er reserveret til tidsforskydningsfunktionen.
- ▶ Når enheden tændes, kan det tage op til 3 minutter at initialisere harddisken (HDD).
- ▶ Optagefunktionen aktiveres ikke for kopibeskyttede programmer.
- ▶ Fordi en analog udsendelse overføres til et digitalt signal, kan der forekomme tværstriber på videoer med hurtige bevægelser. Dette sker, når det analoge signal komprimeres og derefter gendannes som et digitalt signal.
- ▶ Ved brug af tilstandene PIP/DW stoppes tidsforskydningen.
- ▶ Tidsforskydningsfunktionen er tilgængelig i tilstandene TV, AV1, AV2, AV3, Component(480i/480p/576i/576p/720p/1080i).
- ▶ Tidsforskydningsfunktionen er ikke tilgængelig for kanaler kun med lyd.
- ▶ Størrelsen på den optagede fil skal være mindre end 16 GB (4 t.).

# DIGITAL VIDEOOPTAGER (DVR)

## Brug af tidsforskydningsfunktionen, afspil

- Ved aktivering af tidsforskydningsfunktionen kan der foretages en varieret afspilning.



Angiver, at den aktuelle udsendelse og den viste video ikke er ens.



▪ Når du trykker på knappen ● for at forsinke tidsforskydning, annulleres tidsforskydning. Og forsinket tid optages.

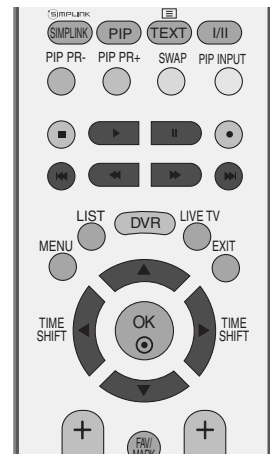

## Brug af fjernbetjeningen

Du kan ændre afspilningen når som helst under afspilningen af det optagede program

◀◀ / ▶▶	<p>Under afspilningen skal du trykke gentagne gange på knappen <b>REW</b>(◀◀) for at øge hastigheden ◀◀ -&gt; ◀◀◀ -&gt; ◀◀◀◀ -&gt; ◀◀◀◀◀ -&gt;◀◀◀◀◀◀.</p> <p>skal du trykke gentagne gange på knappen <b>FF</b>(▶▶) for at øge hastigheden ▶▶-&gt; ▶▶▶ -&gt; ▶▶▶▶ -&gt; ▶▶▶▶▶ -&gt; ▶▶▶▶▶▶.</p> <p>▪ Når der trykkes gentagne gange på disse knapper øges hastigheden for hurtig fremspoling/tilbagespoling.</p>
◀◀ / ▶▶	<p>Tryk på knappen ▶▶  for at springe ca. 20 sekunder frem.</p> <p>▪ Tryk på knappen  ◀◀ for at springe ca. 8 sekunder tilbage.</p>
	<p>Tryk på knappen <b>Pause</b>(  ) under afspilningen.</p> <p>▪ Stillbilledskærmen vises.</p> <p>▪ Tryk gentagne gange på knappen <b>Pause</b>(  ) for at gå frem billede.</p> <p>▪ Tryk på knappen <b>Pause</b>(  ), og brug derefter knappen <b>FF</b>(▶▶) til langsom gengivelse (når ▶ vises).</p> <p>▪ Tryk på knappen <b>Pause</b>(  ), og brug derefter knappen <b>FF</b>(◀◀) til langsom gengivelse (når ◀ vises).</p>
◀ / ▶	<p>▪ Ved brug af knappen ◀ / ▶ under afspilningen, kan markøren ses på skærmen.</p>
PLAY(▶)	<p>Tryk på knappen <b>PLAY</b>(▶)for at vende tilbage til normal afspilning.</p>
LIVE TV	<p>Tryk på knappen <b>LIVE TV</b>, hvis du vil vende tilbage til den aktuelle live-udsendelse.</p>

# FORMATER HARDDISK

Sletter alle programmer og initialiserer harddisken.

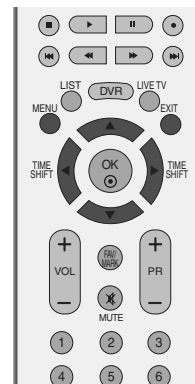

- 1 Tryk på knappen **MENU** og derefter på knappen **▲ / ▼** for at vælge menuen **DVR**.
- 2 Tryk på knappen **▶** og derefter på knappen **▲ / ▼** for at vælge **HD-formatering**.
- 3 Tryk på knappen **▶** for at starte formatering af harddisken.

- denne meddelelse vises, hvis du trykker på knappen **▶**.
- denne meddelelse vises, hvis du vælger Ja.
- Denne meddelelse vises, når handlingen er udført.

- 4 Tryk på knappen **EXIT** for at vende tilbage til tv-visning.



1

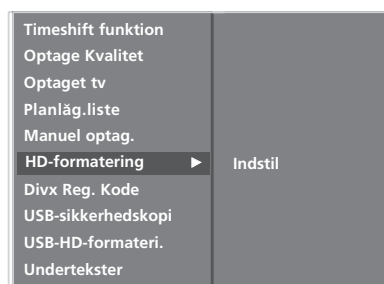

2 3

# DIGITAL VIDEOOPTAGER (DVR)

## INSTANT RECORDING (ØJEBLICKELIG OPTAGELSE)

Brug denne funktion til at optage det program, du ser på hovedskærmen.

### Øjeblikkelig optagelse

Denne funktion optager det program, der vises aktuelt.

- 1 Vælg det program, du vil optage, og tryk derefter på knappen ●. Under optagelsen vises . Brug denne funktion til at optage op til 2 timers udsendelse.

- 2 Tryk på knappen ■, hvis du vil stoppe optagelsen.

- Denne meddelelse vises under optagelsen, hvis du trykker på knappen ■ i mindre end 10 sekunder.

- Denne meddelelse vises, hvis du trykker på knappen ■ i mere end 10 sekunder.

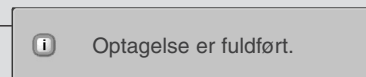
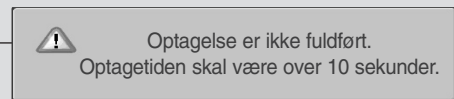

- 3 Du kan øge/reducere optagetiden ved at trykke på knappen ● under optagelsen. Tryk gentagne gange på knappen ◀ / ▶ for at øge/reducere optagetiden. Hver gang du trykker på knappen ◀ / ▶, skifter optagelsens varighed som vist nedenfor:

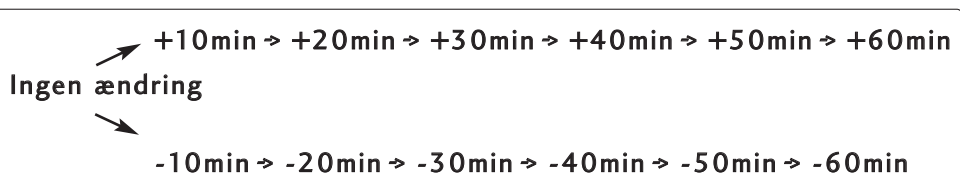

Den ekstra optagetid plus den eksisterende indstilling er lig med endelig optagetid.

- 4 Vælg **OK**, når du har justeret optagetiden. Statuslinjen vises.

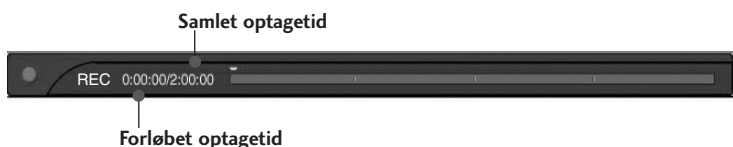

- Tryk på knappen **EXIT** for at skjule statuslinjen. Tryk på knappen **OK** for at vise statuslinjen.

- 5 Optagelsen stopper, når den valgte varighed nås, eller når du trykker på knappen ■.

Selvom optagelsen er stoppet, forbliver tidsforskydningsfunktionen aktiv.

## ! BEMÆRK

- ▶ Optagelsen stopper automatisk, hvis der kommer til at mangle ledig plads på harddisken.
- ▶ Optagelser på under 10 sekunder gemmes ikke.
- ▶ For at spare diskplads under optagelse af udsendelser gemmes ingen data, hvis der ikke er noget signal.
- ▶ Optagetilstanden aktiveres ikke for kopibeskyttede programmer.
- ▶ Den viste tid afviger en smule fra den faktiske tid.
- ▶ Den viste tid afviger en smule fra den faktiske tid, hvis der ikke er noget signal eller nogen filmkilde.
- ▶ Optagelsen kan ikke bruges med indholdsbeskyttede programmer ved aktivering af tidsforskydningsfunktionen.

 Stop optagelse på grund af kopibeskyttelse.

- ▶ Hvis der optages på et gammelt bånd, kan dette medføre forringet optagekvalitet.
- ▶ Programmet gemmes separat i overensstemmelse med farvesystemsignalet.
- ▶ Den tilgængelige tid til manuel optagelse er højst 4 timer og mindst 5 minutter.

# DIGITAL VIDEOOPTAGER (DVR)

## MANUEL OPTAGELSE

Denne funktion er nemmere at anvende end den programmerede optagelse.

Denne funktion er tilgængelig i menuen DVR.

Manuelle optagelser gemmes med apparatets standardlyd.

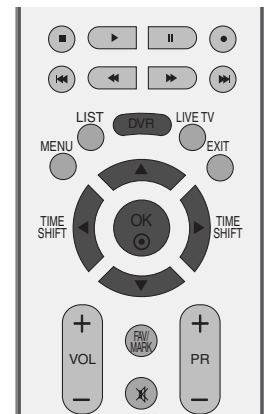

- 1 Tryk på knappen **DVR** for at vise menuen Start. Brug knappen **▲ / ▼** til at vælge den **Manuel optag.** og brug derefter knappen **OK** eller **▶**.

- 2 Skærmen **Manuel optag.** vises nu som vist nedenfor. Brug knappen **▲ / ▼ / ◀ / ▶** til at indstille **Indgang, PR, Dato, Tid, Duration, Frekvens**.

- ▶ **Indgang** : Vælg indgangskilden fra TV, AV1, AV2, AV3, Component(480i/576i).
- ▶ **PR** : Vælg enten det aktuelle program eller et scannet program.
- ▶ **Dato** : Du kan vælge en dato op til en måned ind i fremtiden.
- ▶ **Tid /Varighed** : Kontrollér, at indstillingen er korrekt.
- ▶ **Frekvens** : Vælg mellem Once (Én gang), Daily (Dagligt) og Weekly (Ugentligt).

- 3 Når du har indstillet **Manuel optag.**, skal du trykke på knappen **OK**.

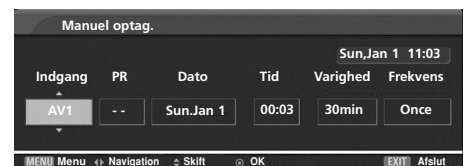

# PLANLÆGNINGSLISTE

Denne funktion bruges til at vise planlagte optagelser.  
Denne funktion er tilgængelig i menuen DVR.

Du kan gemme op til 8 programmer.

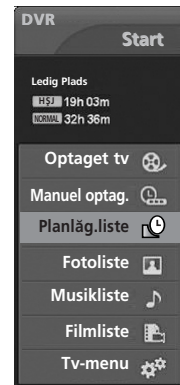
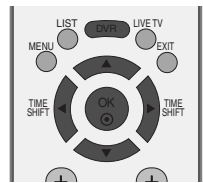

1

- 1 Tryk på knappen **DVR** for at vise menuen **Start** Brug knappen **▲ / ▼** til at vælge **Planlæg.liste**, og brug derefter knappen **OK** eller **▶**.
- 2 Skærmen **Planlæg.liste** vises nu som vist nedenfor. Brug knappen **▲ / ▼** til at vælge det optagede program.



2

# OPTAGEKVALITET

Når du optager analoge udsendelser og eksterne inputsignaler, kan du vælge Optage Kvalitet (Optagekvalitet).  
Denne funktion kan ikke bruges, når der optages et program.

- 1 Tryk på knappen **MENU** og derefter på knappen **▲ / ▼** for at vælge menuen **DVR**.
- 2 Tryk på knappen **▶** og derefter på knappen **▲ / ▼** for at vælge **Optage Kvalitet**.
- 3 Tryk på knappen **▶** og derefter på knappen **▲ / ▼** for at vælge **Høj** eller **Normal**.
- 4 Tryk på knappen **EXIT** for at vende tilbage til tv-visning.



1

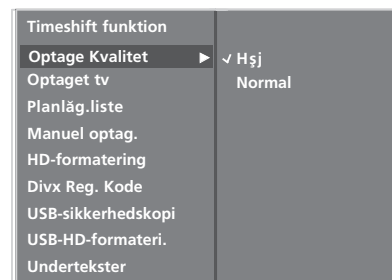

2 3

# DIGITAL VIDEOOPTAGER (DVR)

## SÅDAN BRUGER DU USB-ENHEDEN

### Sikkerhedsforanstaltninger, når du bruger USB-enheden

- ▶ Det er kun en USB-lagringsenhed, der kan genkendes.
- ▶ Hvis USB-lagringsenheden tilsluttes gennem en USB-hub, kan enheden ikke genkendes.
- ▶ En USB-lagringsenhed, der benytter et automatisk genkendelsesprogram, bliver muligvis ikke genkendt.
- ▶ En USB-lagringsenhed, der benytter sin egen driver, bliver muligvis ikke genkendt.
- ▶ Hvis der er tale om en kortlæser, kan op til fire hukommelseskort genkendes samtidigt.
- ▶ Genkendeshastigheden for en USB-lagringsenhed kan afhænge af den enkelte enhed.
- ▶ Sluk ikke for tv'et, og tag ikke USB-enheden ud af stikket, mens den tilsluttede USB-lagringsenhed arbejder. Hvis en sådan lagringsenhed pludselig separeres eller tages ud af stikket, kan de lagrede filer eller USB-lagringsenheden blive beskadiget.
- ▶ Tilslut ikke en USB-lagringsenhed, der er blevet kunstigt manipuleret på pc'en. Enheden kan være skyld i, at produktet ikke fungerer eller ikke kan afspilles. Glem aldrig, at du kun må bruge en USB-lagringsenhed med normale musik- eller billedfiler.
- ▶ Brug kun en USB-lagringsenhed, der er formateret til FAT32-filsystemet i operativsystemet Windows. En lagringsenhed, der er formateret på en måde, der ikke understøttes af Windows, bliver muligvis ikke genkendt.
- ▶ Sørg for, at en USB-lagringsenhed, der kræver ekstern strømforsyning, bliver sluttet til en strømforsyning. Ellers er det ikke sikkert, at enheden bliver genkendt.
- ▶ Tilslut en USB-lagringsenhed med et kabel fra en USB-producent. Hvis den tilsluttes med et kabel, der ikke er fra en USB-producent, eller et alt for langt kabel, er det ikke sikkert, at enheden bliver genkendt.
- ▶ Nogle USB-lagringsenheder understøttes ikke eller har en uregelmæssig drift.
- ▶ Hvis navnet på en mappe eller fil er for langt, bliver det ikke vist eller genkendt.
- ▶ Husk at sikkerhedskopiere vigtige filer, da data på en USB-enhed kan blive beskadiget. Dataadministration er forbrugers ansvar, og derfor dækker producenten ikke skader på data på det databærende produkt.
- ▶ Der understøttes en ekstern harddisk på op til 400 GB.
- ▶ Der understøttes en USB-memory stick på op til 32 GB.

### Når USB-enheden tilsluttes

Nyd de optagede medier, foto, musik og film, der er lagret på USB-enheden. Når du tilslutter en USB-enhed, vises dette skærmbillede automatisk.

Du kan ikke oprette en ny mappe eller slette en eksisterende mappe på en USB-enhed.

- 1 Slut USB-enheden til **USB IN**-stikkene på siden af tv-apparatet.
- 2 Tryk på knappen **▲ / ▼** for at vælge det ønskede element.
- 3 Tryk på **OK**-tasten.

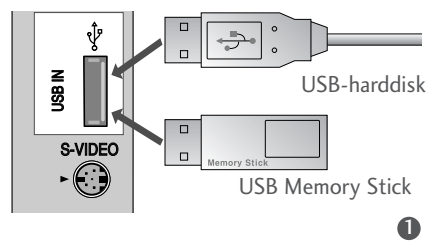

Når der er tilsluttet en USB-harddisk, der indeholder foto-, musik- og filmfiler



Når der er tilsluttet en USB-harddisk, og den som standard har sikkerhedskopieret listen over optaget tv



## Sådan bruges optagelseslisten sammen med USB-lagringsenheden

- 1 Slut USB-enheden til USB IN-stikkene på siden af tv-apparatet.

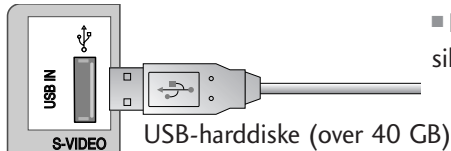

- Kun USB-harddiske over 40 GB og 1 partition kan bruges til USB-sikkerhedskopiering.

USB-harddiske (over 40 GB)

- 2 Hvis du vil bruge USB-lagringsenheden (over 40 GB) til USB-sikkerhedskopiering, skal du køre programmet "USB HDD Format" ("Formatering af USB-harddisk")

- Det initialiserer den harddisk, der er tilsluttet USB-stikket, til disktilstand til sikkerhedskopiering.
- Det aktiveres kun, når USB-harddisken til sikkerhedskopiering er tilsluttet.
- Når programmet "USB HDD Format" ("Formatering af USB-harddisk") køres, slettes alle data på USB-lagringsenheden.
- Under kørslen af programmet "USB HDD Format" ("Formatering af USB-harddisk") må USB-lagringsenheden ikke fjernes. Det kan medføre fejl på tv'et og lagringsenheden.

1 Tryk på knappen **MENU**, og brug derefter knappen ▲ / ▼ til at vælge menuen **DVR**.

2 Tryk på knappen ►, og brug derefter knappen ▲ / ▼ til at vælge **USB-HD-formateri..**

3 Tryk på knappen ► for at starte formatering af harddisken.

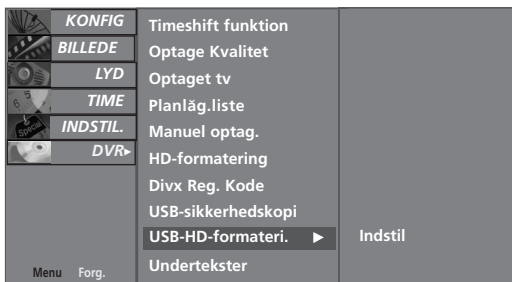

- denne meddelelse vises, hvis du trykker på knappen ►.



Når du vælger "Yes" ("Ja"), vises en pop op-besked med en meddelelse om at initialisere den tilsluttede USB-harddisk.

Når initialiseringen er udført, vises en pop op-besked med en meddelelse om dette, og den tilsluttede USB-harddisk er klar til sikkerhedskopiering.

- Initialiseringstiden varierer, afhængigt af størrelsen på USB-lagringsenheden.
- Den initialiserede USB-lagringsenhed fungerer kun i optagelseslisten.
- Den initialiserede USB-lagringsenhed genkendes ikke af en pc.
- Når der tilsluttes en USB-lagringsenhed, der er mindre end 40 GB, aktiveres programmet "USB HDD Format" ("Formatering af USB-harddisk") ikke.
- Der understøttes en ekstern harddisk til sikkerhedskopiering på op til 400 GB.

### ! BEMÆRK

- ▶ Hvis du forsøger at få adgang til USB Backup (USB-sikkerhedskopiering) i menuen DVR efter initialiseringen, vises en advarselmeddelelse, og adgangen blokeres, da der ikke er nogen sikkerhedskopierede elementer.
- ▶ Hvis der blot er en enkelt sikkerhedskopieret fil via "Copy to USB HDD" ("Kopier til USB-harddisk") fra "Recorded TV" ("Optaget tv") i menuen DVR, er adgangen til USB Backup ("USB-sikkerhedskopiering") tilladt.

- 3 Tryk på knappen **DVR** for at vise menuen **Start**  
Brug knappen ▲ / ▼ til at vælge **Optaget tv**, og brug derefter knappen **OK** eller ►.



# DIGITAL VIDEOOPTAGER (DVR)

## LISTE OVER OPTAGEDE TV-PROGRAMMER

Du kan se den overskuelige liste over optagede programmer. Denne funktion er tilgængelig i menuen DVR.

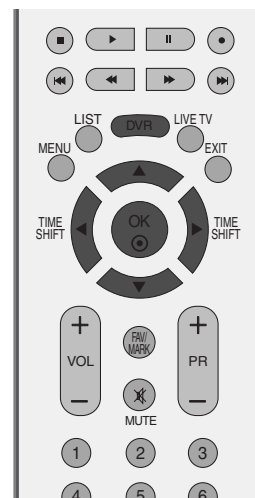

- 1 Tryk på knappen **DVR** for at vise menuen **Start**. Brug knappen **▲** / **▼** til at vælge **Optaget tv**, og brug derefter knappen **OK** eller **▶**.

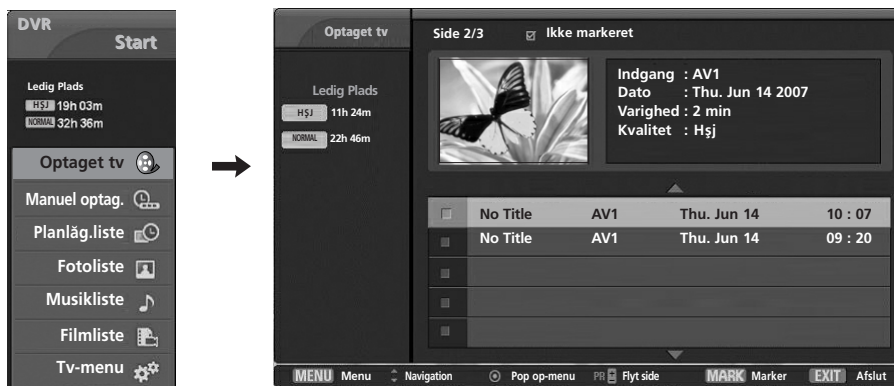

## Skærmkomponenter

- 1 Usable HDD space (Ledig plads på harddisken)
- 2 Current page/Total pages (Aktuel side/Alle sider)
- 3 Fremhævet titel eller program
- 4 Tilsvarende knapper på fjernbetjeningen

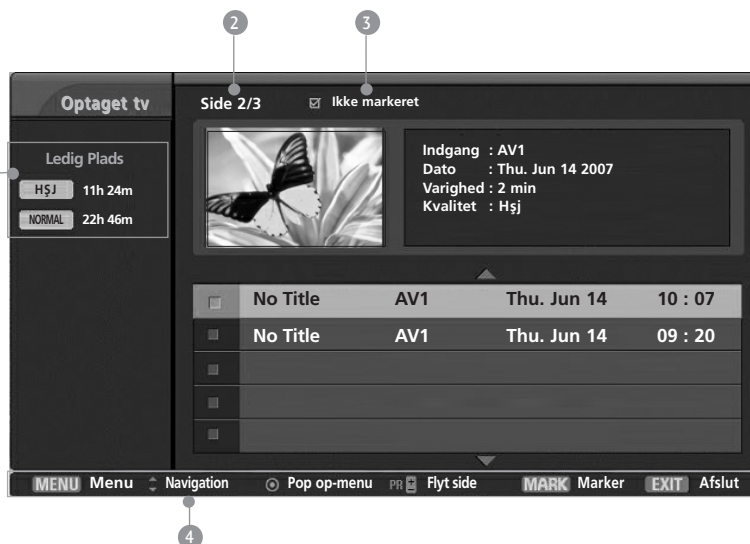

## Valg af optaget program og pop op-menu

Det optagede program, der er lagret på den interne harddisk eller USB-lagringsenheden, kan afspilles.

Forhåndsvisningen af optagelseslisten vises ovenfor.



- 1 Brug knappen PR+/- til at gå en side op/ned.
- 2 Brug knappen **Marker** til at slette på listen. Der vises et  ved siden af eksempelvinduet, hvis et element er markeret.
- 3 Brug knappen ▲ / ▼ til at gå til det pågældende optagede program, og tryk derefter på knappen OK for at åbne pop op-menuen.

- ▶ **Afspil** : Begynd afspilningen af den valgte optagelse.
- ▶ **Markér alle** : Markér alle billeder på skærmen.
- ▶ **Fjern markering af alle** : Skift billeder med mærker til billeder uden mærker.
- ▶ **Slet** : Slet den valgte optagelse.
- ▶ **Omdøb** : Rediger de optagede programtitler.
- ▶ **Kop. til USB-HD**: Kopierer det optagede program på den interne harddisk til USB-lagringsenheden. Det aktiveres kun, når der er tilsluttet en USB-harddisk til sikkerhedskopiering.

<Skærbillede under sikkerhedskopieringen til USB-harddisk>



- denne meddelelse vises, hvis du trykker på knappen ■ .

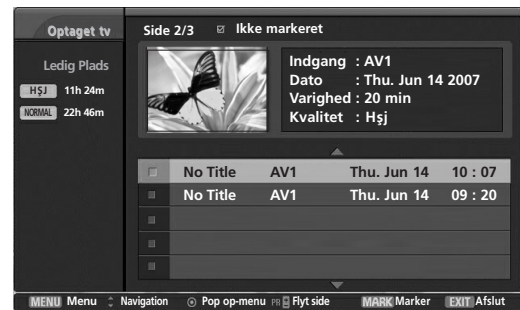
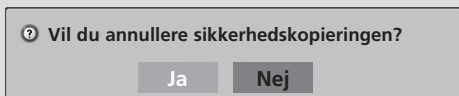

1



2 3

# DIGITAL VIDEOOPTAGER (DVR)

- Hvis du vælger "Yes" ("Ja"), annulleres sikkerhedskopieringen, og der vendes tilbage til indgangstilstand. Hvis der overføres flere end to filer, gemmes den overførte fil, og sikkerhedskopieringen af filerne, der er i færd med at blive overført og planlagt til sikkerhedskopiering, annulleres.
- Hvis du vælger "No" ("Nej"), vendes der tilbage til sikkerhedskopieringsskærm billedet.



Mens sikkerhedskopiering foretages i baggrunden, kan status for kopieringsprocessen kontrolleres ved at trykke på knappen "OK".

► **Annuller** : Luk pop op-menuen.

4 Tryk på knappen **EXIT** for at vende tilbage til tv-visning, eller tryk på knappen **DVR** for at vende tilbage til menu **Start**.

- Hvis harddisken har problemer med at udføre en funktion (optagelse) i forhold til DVR, vises denne meddelelse.
- Hvis temperaturen er under nul (0°), vises der en advarsel, og du skal initialisere harddisken.

i Initialisering af harddisk er i gang.

! DVR kan ikke betjenes ved lave temperaturer.

# USB BACKUP (USB-SIKKERHEDSKOPIERING)

- Når optagelseslisten gemmes, og den overstiger kapaciteten af den interne harddisk, tillader USB-sikkerhedskopieringsfunktionen sikkerhedskopiering af optagelseslisten på den interne harddisk til den eksterne harddisk til sikkerhedskopiering, der er tilsluttet via USB.
- Hvis du vil benytte USB-sikkerhedskopieringsfunktionen, skal du sørge for at initialisere USB-harddisken med USB HDD format (Formatering af USB-harddisk) i menuen DVR.
- Hvis du vil bruge USB Backup (USB-sikkerhedskopiering), skal du have en USB-harddisk med mere end 40 GB, 1 partition og FAT32-filsystem.
- Den understøtter sikkerhedskopiering af filer, men afspilning af afspilningslisten direkte fra den aktuelle skærm-menu er ikke tilladt. Hvis du vil afspille det optagede indhold, skal filerne flyttes til den interne harddisk med "Copy to Recorded List" ("Kopier til optagelseslisten") fra pop op-menuen.
- Få vist listen over det sikkerhedskopierede optagede program med "Copy to USB HDD" ("Kopier til USB-harddisk") fra "Recorded TV" ("Optaget tv").
- Det flytter til den eksterne harddiskliste til sikkerhedskopiering tilsluttet via USB.

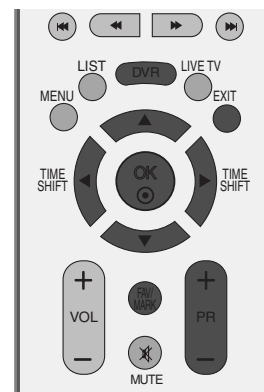

- 1 Tryk på knappen **MENU** og derefter på knappen **▲ / ▼** for at vælge menuen **DVR**.
- 2 Tryk på knappen **▶**, og brug derefter knappen **▲ / ▼** til at vælge **USB-sikkerhedskopi**.
- 3 Tryk på knappen **▶** for at starte **USB-sikkerhedskopi**.
- 4 Skærbilledet **Optaget tv** vises som vist. Brug knappen **PR +/-** til at navigere i det optagede program.

Brug knappen **MARK (MARKER)** til at markere et optaget program eller fjerne markeringen af det.

Brug knappen **▲ / ▼** til navigation til det pågældende optagede program, og tryk derefter på knappen **OK** for at få vist pop op-menuen.

- ▶ **Marker alle** : Marker alle optagede programmer på skærmen.
- ▶ **Afmarker alle** : Fjern alle markeringer af optagede programmer.
- ▶ **Slet** : Slet de valgte optagede programmer.



1 2 3

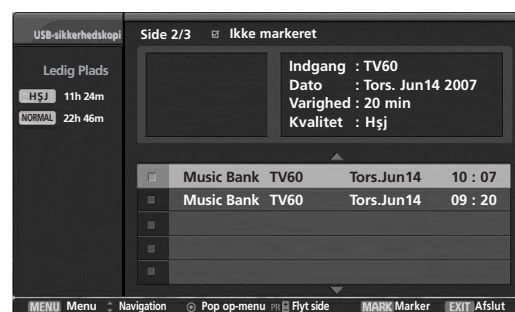

4

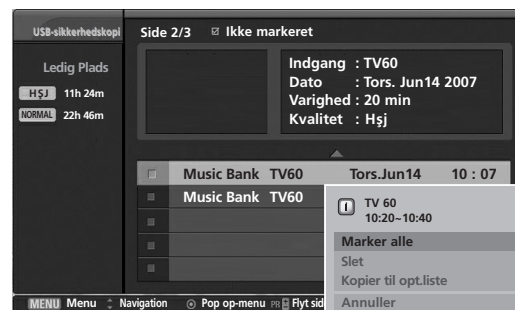

4

# DIGITAL VIDEOOPTAGER (DVR)

- ▶ **Kopier til opt.liste** : Gendanner det optagede program på den interne harddisk.

<Skærmbillede under sikkerhedskopieringen til USB-harddisk>

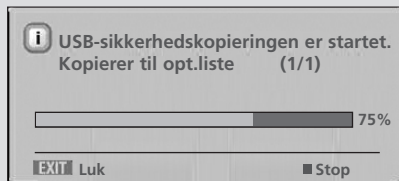

- denne meddelelse vises, hvis du trykker på knappen **■**.

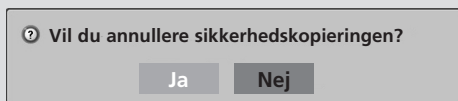

- Hvis du vælger "Yes" ("Ja"), annulleres sikkerhedskopieringen, og der vendes tilbage til indgangstilstand. Hvis der overføres flere end to filer, gemmes den overførte fil, og sikkerhedskopieringen af filerne, der er i færd med at blive overført og planlagt til sikkerhedskopiering, annulleres.
- Hvis du vælger "No" ("Nej"), vendes der tilbage til sikkerhedskopieringsskærmbilledet.



Mens sikkerhedskopiering foretages i baggrunden, kan status for kopieringsprocessen kontrolleres ved at trykke på knappen "OK".

- ▶ **Annuller** : Luk pop op-menuen.

- 5 Tryk på knappen **EXIT** for at vende tilbage til tv-visning, eller tryk på knappen **DVR** for at vende tilbage til menu **Start**

## ⚠ FORSIGTIG

- ▶ Hvis du slukker enheden under kopiering eller optagelse, vises den meddelelse, der ses nedenfor.

<kopiering>

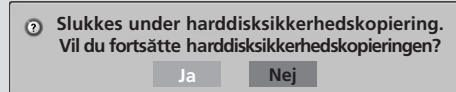

<Kopiering og optagelse>

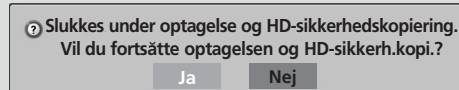

- ▶ Hvis du vælger No (Nej), stopper kopiering, og enheden slukkes.
- ▶ Hvis du vælger Yes (Ja), fortsætter kopieringen, og enheden slukkes.
- ▶ Hvis du trykker på knappen **EXIT** (AFSLUT), forsvinder denne meddelelse.

## ! BEMÆRK

- ▶ Hvis der blot er en enkelt sikkerhedskopieret fil på den initialiserede USB-harddisk (fra menuen **USB HDD Format** (Formatering af USB-harddisk)) via "Copy to USB HDD" ("Kopier til USB-harddisk") fra "Recorded TV" ("Optaget tv"), er adgangen til USB Backup ("USB-sikkerhedskopiering") tilladt.
- ▶ Hvis manuel eller øjeblikkelig optagelse er i funktion, mens et optaget program er ved at blive overført fra USB-harddisk til optaget tv, vil kopieringen blive stoppet midlertidigt. Derefter skal du trykke på knappen **OK**, hvorefter der vises '--%' i optagemeddelelsen, og når optagelsen er færdig, fortsætter kopieringen igen.
- ▶ Afspilning er ikke tilgængelig under optagelse sammen med USB-sikkerhedskopiering.

## Afspilning af optagede programmer

- Du kan afspille det valgte program i listen over optagede programmer.

- 1 Afspil et optaget program.
- 2 Under afspilningen kan du se en varieret afspilningsskærm som vist nedenfor.
  - For at stoppe visningen af ikonet for optagede programmer skal du trykke på knappen **EXIT**.

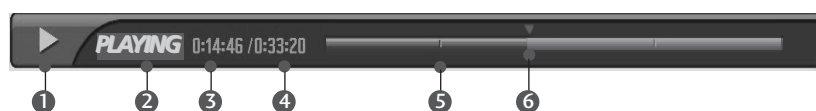

### Statuslinjen?

Denne funktion angiver et muligt DVR-genvisningsafsnit, hvor langt udsendelsen er kommet på skærmen og i virkeligheden samt et afsnit med afsnitsoptagelser.

- 1 Angiver bevægelse af et optaget program.
- 2 Angiver status for et optaget program.
- 3 Angiver den forløbne afspilningstid.
- 4 Angiver den samlede afspilningstid.
- 5 Indicates a quarter of programme run-time.
- 6 Angiver den aktuelle afspilningsposition.

## Brug af fjernbetjeningen

Du kan ændre afspilningen når som helst under afspilningen af det optagede program

◀◀ / ▶▶	<p>Under afspilningen skal du trykke gentagne gange på knappen <b>REW</b>(◀◀) for at øge hastigheden ◀ -&gt; ◀◀ -&gt; ◀◀◀ -&gt; ◀◀◀◀ -&gt; ◀◀◀◀◀ .</p> <p>skal du trykke gentagne gange på knappen <b>FF</b>(▶▶) for at øge hastigheden ▶▶ -&gt; ▶▶▶ -&gt; ▶▶▶▶ -&gt; ▶▶▶▶▶ .</p> <ul style="list-style-type: none"> <li>▪ Når der trykkes gentagne gange på disse knapper øges hastigheden for hurtig fremspoling/tilbagespoling.</li> </ul>
◀◀ / ▶▶	<p>Tryk på knappen ▶▶  for at springe ca. 20 sekunder frem.</p> <ul style="list-style-type: none"> <li>▪ Tryk på knappen  ◀◀ for at springe ca. 8 sekunder tilbage.</li> </ul>
	<p>Tryk på knappen <b>Pause</b>(  ) under afspilningen.</p> <ul style="list-style-type: none"> <li>▪ Stillbilledskærmen vises.</li> <li>▪ Tryk gentagne gange på knappen <b>Pause</b>(  ) for at gå frem billede.</li> <li>▪ Tryk på knappen <b>Pause</b>(  ), og brug derefter knappen <b>FF</b>(▶▶) til langsom gengivelse (når    vises).</li> <li>▪ Tryk på knappen <b>Pause</b>(  ), og brug derefter knappen <b>FF</b>(◀◀) til langsom gengivelse (når ◀   vises).</li> </ul>
◀ / ▶	<ul style="list-style-type: none"> <li>▪ Ved brug af knappen ◀ eller ▶ under afspilningen, kan markøren ses på skærmen.</li> </ul>
PLAY(▶)	Tryk på knappen <b>PLAY</b> (▶) for at vende tilbage til normal afspilning.
LIVE TV	Tryk på knappen <b>LIVE TV</b> for at springe til programmets slutning.
STOP(■)	<ul style="list-style-type: none"> <li>▪ Hvis du trykker på knappen <b>STOP</b>(■), kan du se tv.</li> </ul>

# DIGITAL VIDEOOPTAGER (DVR)

## PHOTO LIST (FOTOLISTE)

Denne funktion kan anvendes til at afspille fotofiler (\*.jpg) på USB-enheden.

Visningen på skærmen kan afvige fra dit tv-apparat. Billeder er eksempler, som kan hjælpe med tv-betjeningen.

Understøtter op til fire drev.

### FOTO (\*.JPEG) understøttede filer

Basislinje: bredde<=4800, ubegrænset højde

- Du kan kun afspille JPEG-filer.
- Det er kun basislinjescanning, der understøttes blandt JPEG.
- Filer, der ikke understøttes, vises som et ikon.



## Skærmkomponenter

- Tryk på knappen DVR, og brug derefter knappen ▲ / ▼ til at vælge menuen **Fotoliste**.

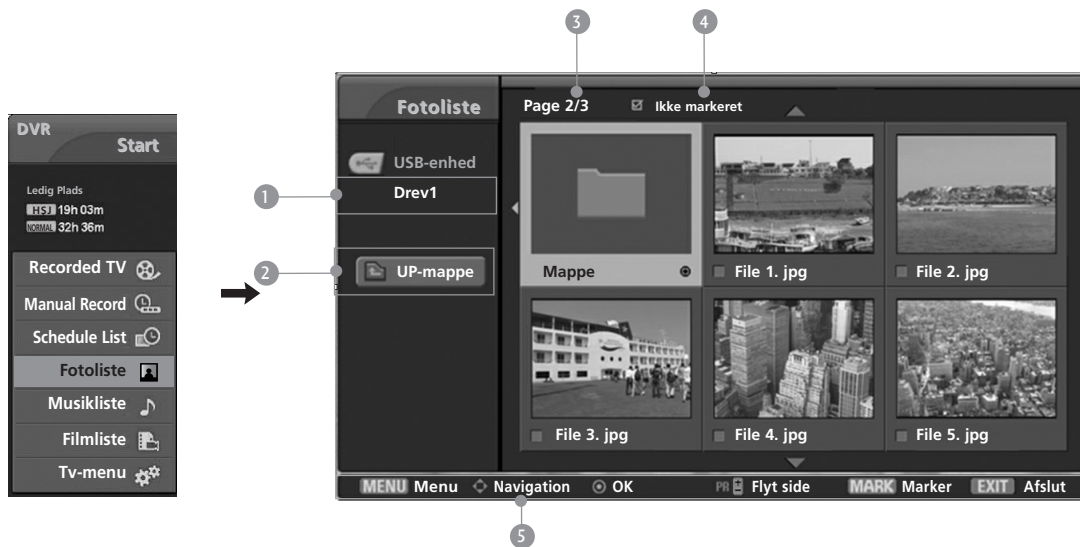

- 1 Viser det valgte drev
- 2 Går til filen på øverste niveau
- 3 Current page/Total pages (Aktuel side/Alle sider)
- 4 Det samlede antal markerede miniaturefotos
- 5 Tilsvarende knapper på fjernbetjeningen



## Valg af foto og pop op-menu

Der vises op til 6 miniaturefotos pr. side, som vist.

- 1 Brug knapperne ▲ / ▼ / ◀ / ▶ til at vælge destination-smappen eller destinationsdrevet, og tryk derefter på OK.
- 2 Brug knappen PR +/- til at navigere på siden med miniaturefotos.
- 3 Brug knappen MARK(MARKER) til at markere et foto eller fjerne markeringen af det. Når et eller flere fotos er markeret, kan du få vist de enkelte fotos eller et diasshow med de markerede fotos. Hvis der ikke er markeret nogen fotos, kan du få vist alle fotos enkeltvis eller alle fotos i mappen i et diasshow.
- 4 Brug knappen ▲ / ▼ / ◀ / ▶ til navigation til de pågældende miniaturefotos, og tryk derefter på knappen OK for at få vist pop op-menuen.

- ▶ **Vis** : Vis det valgte element.
- ▶ **Marker alle** : Markér alle fotos på skærmen.
- ▶ **Afmarker alle** : Fjern markeringen af alle markerede fotos.
- ▶ **Annuller** : Luk pop op-menuen.

- 5 Tryk på knappen EXIT for at vende tilbage til tv-visning, eller tryk på knappen DVR for at vende tilbage til menu Start.



# DIGITAL VIDEOOPTAGER (DVR)

## Konfigurer menuen til fuld skærm

Du kan ændre indstillingerne, så fotos, der er lagret på en USB-enhed, vises på fuld skærm.

Detaljeret betjening er tilgængelig på skærmen med visning af fotos i fuld størrelse.

- 1 Brug knapperne ▲ / ▼ / ◀ / ▶ til at vælge destinationsskappen eller destinationsdrevet, og tryk derefter på OK.
- 2 Brug knappen PR +/- til at navigere på siden med miniaturefotos.
- 3 Brug knappen ▲ / ▼ / ◀ / ▶ til navigation til de pågældende miniaturefotos, og tryk derefter på knappen OK for at få vist pop op-menuen.
- 4 Brug knappen ▲ / ▼ til at flytte til menuen View (Vis), og tryk derefter på knappen OK.
- 5 Det valgte foto vises i fuld størrelse.

- ▶ **Diasshow** : Hvis der ikke er markeret nogen billeder, vises alle fotos i den aktuelle mappe i diasshowet. Hvis et eller flere fotos er markeret, vises de i diasshowet. Tryk på knappen OK på **Diasshow** for at starte diasshowet.
  - Du kan indstille tidsintervallet mellem dias under Option (Indstilling).
- ▶ **BGM** : Lyt til musik, mens du ser fotos i fuld størrelse. Tryk på knappen OK på **BGM** for at starte BGM.
  - Angiv BGM-enheden og albummet under Option (Indstilling).
- ▶ **U** (**Roter**) : Roter fotos.
  - Drejer fotoet 90 ° med uret, når du trykker på knappen OK på **U** (**Roter**).

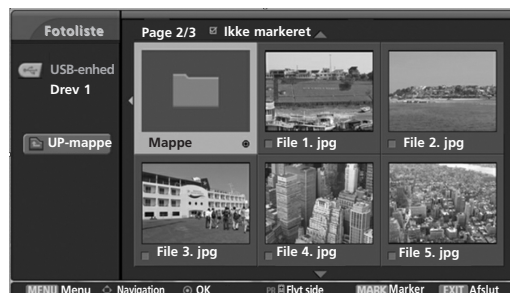

1 2 3 4

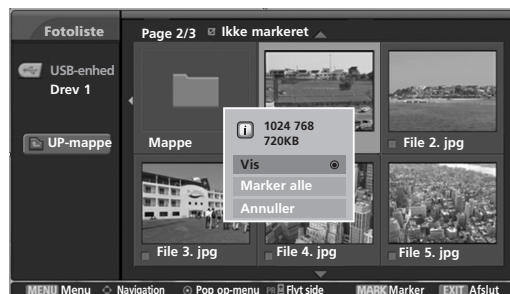

5



Fotoets højde/bredde-forhold kan ændre størrelsen af fotoet, som det vises på skærmen i fuld størrelse.

5

- ▶ **Indst.** : Angiv værdier for Diasshow og mappen Musikmappe. Brug knappen ◀ / ▶ til at vælge Indst., og tryk på knappen OK.
  - Brug knappen ◀ / ▶ og knappen OK til at angive værdier. Gå derefter til **Ok**, og tryk på OK for at gemme indstillingerne.
  - Du kan ikke ændre mappen Music (Musik), mens BGM afspilles.
- ▶ **Skjul** : Skjul menuen på fuld skærm. Brug knappen ◀ / ▶ til at vælge Hide (Skjul), og tryk på knappen OK.
  - Tryk på knappen OK for at få vist menuen igen på fuld skærm.

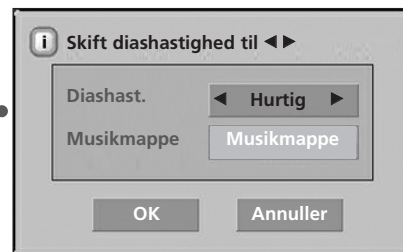

- 
- 6 Brug knappen ▲ / ▼ / ◀ / ▶ til at vælge det forrige eller næste foto.  
Brug knappen ▲ / ▼ / ◀ / ▶ til at vælge og styre menuen på fuld skærm.

---

  - 7 Brug knappen **EXIT** (AFSLUT) til at gå tilbage til fotolisten fra fuld skærm.

---

  - 8 Tryk på knappen **EXIT** for at vende tilbage til tv-visning, eller tryk på knappen **DVR** for at vende tilbage til menu **Start**.
- 

### ! BEMÆRK

- ▶ Hvis det er Progressive JPEG-format, er det muligt, at nogle fotos ikke kan afkodes.

# DIGITAL VIDEOOPTAGER (DVR)

## MUSIC LIST (MUSIKLISTE)

Købte musikfiler (\*.MP3) kan indeholde ophavsretsmæssige begrænsninger.

Det er ikke sikkert, at afspilning af disse filer understøttes af denne model.

Musikfiler på din USB-enhed kan afspilles af denne enhed.

Visningen på skærmen kan afvige fra dit tv-apparat. Billeder er eksempler, som kan hjælpe med tv-betjeningen.

Understøtter op til fire drev.

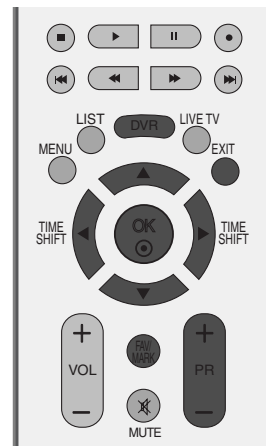

### MUSIK (\*.MP3) understøttede filer

Bithastighed 8 Kbps – 320 Kbps

• Samplingsfrekvens

MPEG1 : 32000, 44100, 48000Hz

MPEG2 : 16000, 24000, 22050Hz

MPEG2.5 : 8000, 11025, 12000Hz

## Skærmkomponenter

- Tryk på knappen DVR, og brug derefter knappen ▲ / ▼ til at vælge menuen Musikliste.



- 1 Viser det valgte drev
- 2 Går til filen på øverste niveau
- 3 Current page/Total pages (Aktuel side/Alle sider)
- 4 Aktuel afspilningstid/Total afspilningstid
- 5 Det samlede antal markerede musiknumre
- 6 Tilsvarende knapper på fjernbetjeningen

## Valg af musik og pop op-menu

Der vises op til 8 musiktitler pr. side, som vist.

- 1 Brug knapperne ▲ / ▼ / ◀ / ▶ til at vælge destination-smappen eller destinationsdrevet, og tryk derefter på OK.
- 2 Brug knappen PR +/- til at navigere på siden med musiktitler.
- 3 Brug knappen **MARK** (MARKER) til at markere et musiknummer eller fjerne markeringen af det. Hvis der er markeret en eller flere musikfiler, afspilles de markerede musiknumre efter hinanden. Hvis du f.eks. kun ønsker at lytte til ét musiknummer igen og igen, skal du bare markere det pågældende musiknummer og afspille det. Hvis der ikke er markeret nogen musiknumre, afspilles alle musiknumrene i mappen efter hinanden.
- 4 Brug knappen ▲ / ▼ til navigation til de pågældende musiknumre, og tryk derefter på knappen OK for at få vist pop op-menuen.

- ▶ **Afspil** (under stop) : Afspil de valgte musiknumre. Når et musiknummer er afspillet, afspilles det næste markerede musiknummer. Hvis der ikke er nogen markerede musiknumre at afspille, afspilles det næste musiknummer i den aktuelle mappe. Hvis du går til en anden mappe og trykker på knappen OK, stoppes afspilningen af det musiknummer, der er ved at blive afspillet.
- ▶ **Afspil mark.** : Afspil de valgte musiknumre. Når et musiknummer er afspillet, afspilles det næste markerede musiknummer automatisk.
- ▶ **Stop afspilning** (under afspilning) : Stop de musiknumre, der afspilles.
- ▶ **Afspil med foto** : Start afspilning af de markerede musiknumre, og flyt derefter til fotolisten.
- ▶ **Marker alle** : Markér alle musiknumre i mappen.
- ▶ **Afmarker alle** : Fjern markeringen af alle markerede musiknumre.
- ▶ **Annuller** : Luk pop op-menuen.

- 5 Tryk på knappen **EXIT** for at vende tilbage til tv-visning, eller tryk på knappen **DVR** for at vende tilbage til menu **Start**.









# DIGITAL VIDEOOPTAGER (DVR)

- Hvis du ikke trykker på en knap i et stykke tid under afspilningen, flyder boksen med afspilningsoplysninger som pauseskærm (som vist nedenfor).
- "Pauseskærmen"?  
Pauseskærmen skal forhindre pixelskader på skærmen, som kan forekomme, hvis et fast billede bliver vist på skærmen i længere tid.



## ! BEMÆRK

- ▶ Vises foran musiktitlen,  når musikken spiller.
- ▶ En beskadiget eller ødelagt musikfil afspilles ikke, men der vises 00:00 i afspilningstid.
- ▶ Musik med copyrightbeskyttelse, der er hentet fra en betalingstjeneste, starter ikke, men viser upassende oplysninger i afspilningstid.
- ▶ Hvis du trykker på knapperne OK,  eller EXIT (AFSLUT), stoppes pauseskærmen.
- ▶ Knapperne PLAY (AFSPIL) () , Pause (II) ( ,  , ) på fjernbetjeningen kan også benyttes i denne tilstand.

# MOVIE LIST (FILMLISTE)

Filmlisten aktiveres, når USB registreres. Den bruges, når der afspilles filmfiler på tv.

Viser filmene i USB-mappen og understøtter Play (Afspil).

Giver mulighed for afspilning af alle film i mappen eller brugerønskede filer.

Redigering, f.eks. sletning og tilføjelse, er ikke tilladt.

Det er en filmliste, der viser mappeoplysninger og Divx-fil.

Understøtter op til fire drev.

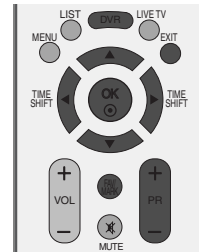

## FILM (\*.avi/\*.Divx) understøttede filer

Videoformat: DivX3.xx, DivX4.xx, DivX5.xx, XVID1.1.1, XVID1.1.2, XVID1.1.3, 3IV1, 3IV2, FVFW, DMK2, RMP4, DIV3, DIV4, DIV5, DIV6, MP43, COL1, AP41, nAVI, DX50

Lydformat: Mpeg-, Mp3, PCM, AC3

Samplingfrekvens: Inden for 8-48 khz (MP3)

Bithastighed: Inden for 8-320 kbps (MP3)

Undertekstformat: \*.smi/ \*.srt/ \*.sub(microsub, svsub)/ \*.ass/ \*.txt(subtext, dvdss)

- DivX afspilles muligvis ikke, afhængigt af typen eller optagemetoden.
- Hvis billed- og lydstrukturen for optagede filer ikke er interleaved, udsendes der hverken billeder eller lyd.
- Den maksimale bithastighed for DivX, der kan afspilles, er 4 M.
- Det maksimale antal billeder pr. sekund kan kun opnås på SD-niveau. Antal billeder pr. sekund er 25 billeder pr. sekund (720\*576) eller 30 billeder pr. sekund (720\*480) afhængig af opløsningen.
- Filer med 25 billeder pr. sekund eller 30 billeder pr. sekund eller mere afspilles muligvis ikke korrekt.
- Hvis filen er optaget med GMC, understøtter enheden kun 1 point af optagelsesniveauet. (GMC er et akronym for Global Motion Compensation, en teknik, der bruges til at kompensere for bevægelse i MPEG-videofiler.)

## Skærmskomponenter

- Tryk på knappen DVR, og brug derefter knappen ▲ / ▼ til at vælge menuen Filmliste.

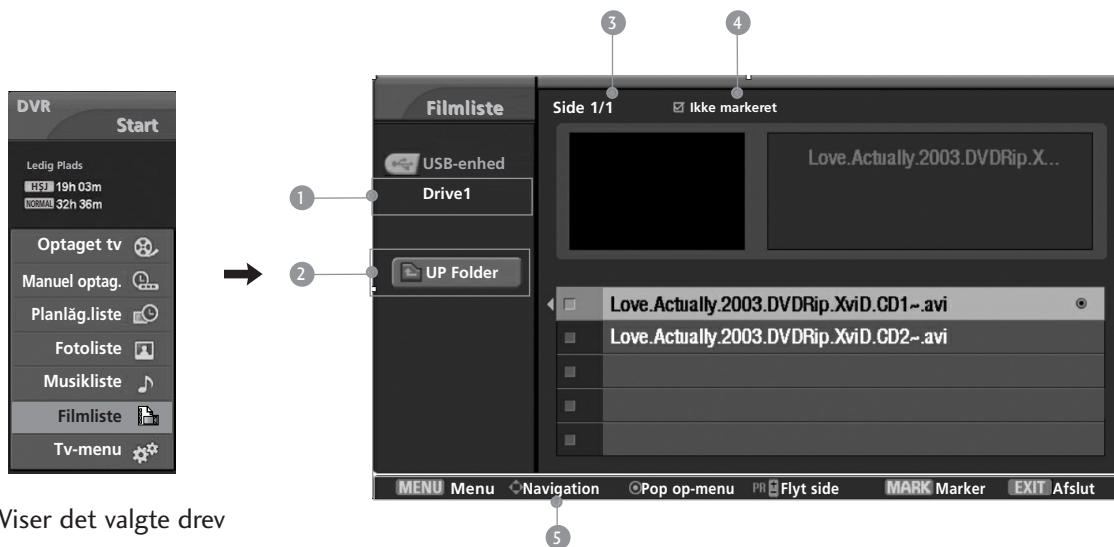

- 1 Viser det valgte drev
- 2 Går til filen på øverste niveau
- 3 Current page/Total pages (Aktuel side/Alle sider)
- 4 Det samlede antal markerede film
- 5 Tilsvarende knapper på fjernbetjeningen

# DIGITAL VIDEOOPTAGER (DVR)

## Valg af film og pop op-menu

- 1 Brug knapperne ▲ / ▼ / ◀ / ▶ til at vælge destination-smappen eller destinationsdrevet, og tryk derefter på OK.
- 2 Brug knappen PR +/- til at navigere på siden med filtitler.
- 3 Brug knappen MARK (MARKER) til at markere en film eller fjerne markeringen af den. Hvis der er markeret en eller flere filmfiler, afspilles de markerede film efter hinanden.
- 4 Brug knappen ▲ / ▼ til navigation til de pågældende film, og tryk derefter på knappen OK for at få vist pop op-menuen.

- ▶ **Forh.visning:** Viser eksempelvideoen af den aktuelle fil.
- ▶ **Afspil :** Afspil den valgte film.  
Divx Play (Divx-afspilning) udføres, mens skærbilledet skifter.
- ▶ **Marker alle:** Marker alle film i mappen.
- ▶ **Afmarker alle :** Fjern markeringen af alle markerede film.
- ▶ **Annuller :** Luk pop op-menuen.

- 5 Tryk på knappen EXIT for at vende tilbage til tv-visning, eller tryk på knappen DVR for at vende tilbage til menu Start.

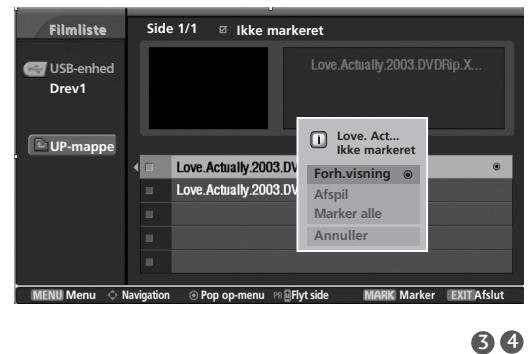
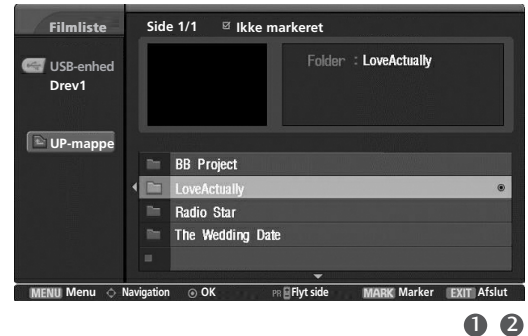

### ! BEMÆRK

- ▶ Hvis der er tale om filer, der ikke understøttes, vises en meddelelse om dette

## DivX-sprog til lyd og undertekster

- ▶ Hvis du trykker på knappen DivX, mens DivX afspilles, vises denne meddelelse.

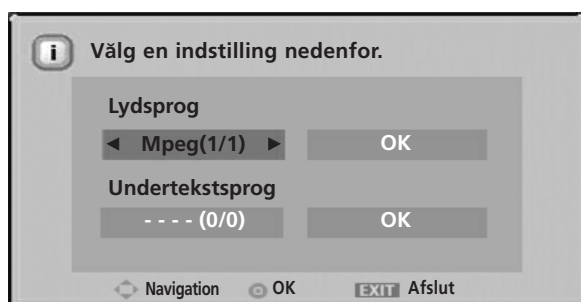

- Tryk på knappen ▲ / ▼ / ◀ / ▶ for at vælge den ønskede indstilling.
- Understøtter op til Mpeg-, Mp3-, PCM-, AC3-fil.



# SUBTITLE (UNDERTEKSTER)

Slår kontrollen til undertekster under filmafspilning til eller fra.

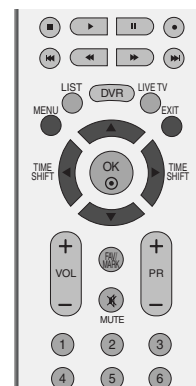

- 1 Tryk på knappen **MENU** og derefter på knappen **▲ / ▼** for at vælge menuen **DVR**.
- 2 Tryk på knappen **▶** og derefter på knappen **▲ / ▼** for at vælge **Undertekster**.
- 3 Tryk på knappen **▶** for at starte **Undertekster**.
- 4 Tryk på knappen **▲ / ▼ / ◀ / ▶** for at vælge den ønskede indstilling for undertekster.



1 2 3

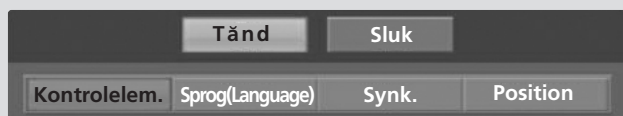

- **Kontrollem.** : Slår placeringen af undertekster til og fra under afspilning af film.
- **Sprog(Language)** : Ændrer underteksternes sproggruppe under filmafspilning.
- **Synk.** : Justerer tidssynkroniseringen af undertekster fra -10 sek – +10 sek i trin af 1 sek under filmafspilning.
- **Position** : Ændrer placeringen af undertekster op eller ned under afspilning af film.

# DIGITAL VIDEOOPTAGER (DVR)

## DIVX-REGISTRERINGSKODE

Bekræft tv'ets DivX-registreringskode. Med dette registreringsnummer kan du leje eller købe film på [www.divx.com/vod](http://www.divx.com/vod).

Med en DivX-registreringskode fra et andet tv er afspilning af lejede eller købte DivX-filer ikke tilladt. Det er kun DivX-filer med en registreringskode for det købte tv, der kan afspilles.



- 1 Tryk på knappen **MENU** og derefter på knappen **▲ / ▼** for at vælge menuen **DVR**.
- 2 Tryk på knappen **▶** og derefter på knappen **▲ / ▼** for at vælge **Divx Reg. Kode**.

- 3 Tryk på knappen **▶** for at starte **Divx Reg. Kode**.



- 4 Tryk på knappen **EXIT** for at vende tilbage til tv-visning.

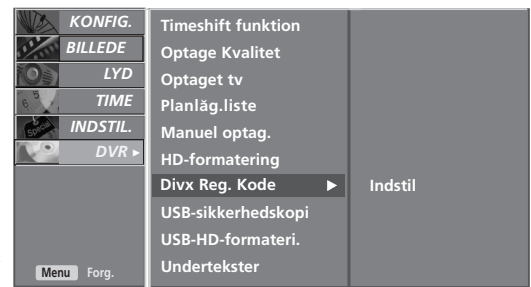

1 2 3



- Officielt DivX®-certificeret produkt
- Afspiller alle versioner af DivX®-video (inkl. DivX® 6) med standardafspilning af DivX®-mediefiler
- "DivX, DivX Certified og de tilknyttede logoer er varemærker tilhørende DivX og er under licens."

# BILLEDINDSTILLING

## SE PIP (BILLEDE I BILLEDE)

Denne funktion kan ikke bruges, når der optages et program.

Ved hjælp af funktionen PIP (Billede i billede) kan du se 2 forskellige indgange (kilder) på din tv-skærm samtidig. Den ene kilde er stor, og den anden kilde viser et mindre indsat billede.

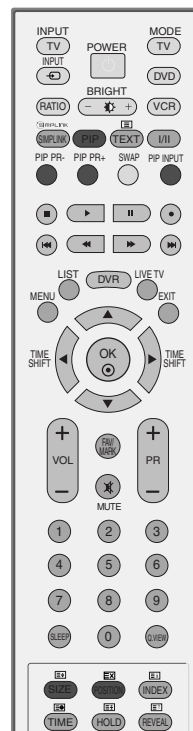

## Se PIP/Dobbelt skærbillede

Tryk på knappen **PIP** for at få adgang til det indblændede billede. Hver gang du trykker på PIP, skifter PIP-indstillingerne som vist nedenfor.

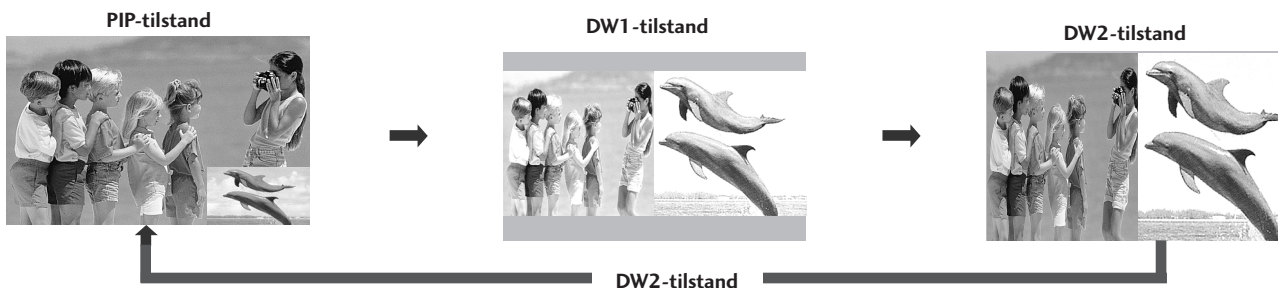

## Programvalg for det indblændede billede

Tryk på knapperne **PIP PR +/-** (Billede i billede-program +/-) for at vælge et program til det indblændede billede.

Det valgte programnummer vises lige under hovedbilledets programnummer.

## Indgangskildevalg for indblændet billede

Tryk på knappen **PIP INPUT** for at vælge indgangskilden for det indblændede billede.  
Med hvert tryk på knappen **PIP INPUT** vises hver indgangskilde til det indblændede billede.

## Justering af størrelsen på det indblændede billede (kun tilstanden PIP)

Tryk på knappen **SIZE** for at justere størrelsen af det indblændede billede.  
Når du bruger knappen **SIZE** i tilstanden PIP (Billede i billede), justeres det indblændede billede.

## Flytning af det indblændede billede (kun tilstanden PIP)

Tryk på knappen **POSITION**.  
Tryk flere gange på knappen **POSITION** for at få det indblændede billede til at bevæge sig mod venstre.

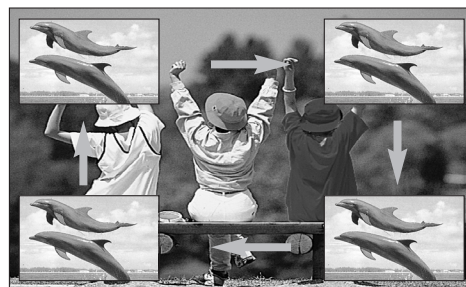

# INDSTILLING AF BILLEDSTØRRELSEN (FORMATFORHOLDET)

Du kan se fjernsyn i to forskellige billedformater; **16:9**, **Original**, **4:3**, **14:9**, **Zoom 1/2**.

Hvis et ubevægeligt billede vises på skærmen i lang tid, kan billedet blive aftrykt på skærmen og være synligt.

Du kan justere forstørrelsesdelen med knappen **▲ / ▼**.

Denne funktion fungerer med følgende signal.



- 1 Tryk på knappen **RATIO** flere gange for at vælge det ønskede billedformat.  
Du kan også vælge formatforholdet i menuen **BILLEDE**.

## • 16:9

Med følgende formatvalg kan du justere billedet vandret, i lineært målforhold, for at udfylde hele skærmen (godt til visning af 4:3-formaterede dvd'er).



## • Original

Når tv-apparatet modtager bredformatsignaler, ændres det billedformat, der vises, automatisk.



## • 4:3

Med følgende formatvalg vil du se et billede med et originalt 4:3-billedformat med grå søjler i højre og venstre side af skærmen.



## • 14:9

Billedformatet 14:9 vises på skærmen uden ændringer i billedet. I billedformatet 4:3 forstørres billedet i opad- og nedadgående retning, så billedet fylder hele skærmen.

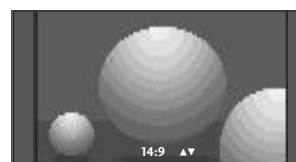

# BILLEDINDSTILLING

## • Zoom1

Med følgende formatvalg vil du se billedet uden ændringer og på hele skærmen. Det øverste og nederste af billedet vil dog blive beskåret.

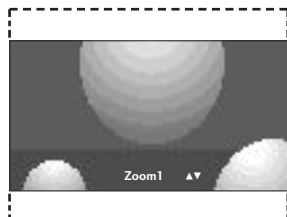

## • Zoom2

Vælg Zoom 2, når billedet skal ændres med både vandret udvidelse og lodret beskæring. Billedet bliver til en blanding af ændret billedformat og fuld skærmdækning.

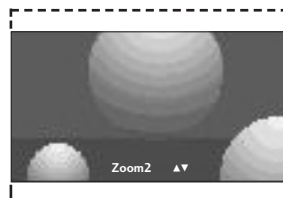

### ! BEMÆRK

- ▶ Du kan kun vælge 4:3, 16:9 (bredformat) og Zoom 1/2, når du har valgt Component eller HDMI(DTV).
- ▶ Du kan kun vælge 4:3 og 16:9 (bredformat), når du har valgt RGB/HDMI(PC).
- ▶ Du kan kun vælge 4:3, 16:9, Zoom1, Zoom2 i tilstandene Recorded TV (Optaget tv), Filmliste og Play back (Afspilning).
- ▶ I funktionen Timeshift Delay (Tidsforskydningsforsinkelse)/Recording Delay (Optagelsesforsinkelse) viser tv'et højde/bredde-forholdet fra den forrige indgangstilstand.
- ▶ Den er tilgængelig 16:9 til visning af en jpeg-fil i fotolisten.

# FORVALGTE BILLEDINDSTILLINGER

## Forvalg af billedtilstand

**Dynamisk** Vælg denne indstilling for at få vist et skarpt billede.

**Standard** Den mest almindelige og naturlige visning på skærmen.

**Mild** Vælg denne indstilling for at vist et mildt billede.

**Bruger1/2** Vælg denne indstilling for at anvende den brugerdefinerede indstilling.

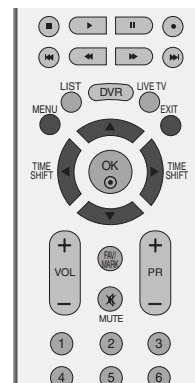

1 Tryk på knappen MENU og derefter på knappen ▲ / ▼ for at vælge menuen **BILLEDE**.

2 Tryk på knappen ► og derefter på knappen ▲ / ▼ for at vælge **Billedtilstand**.

3 Tryk på ►-tasten og derefter ▲ / ▼-tasten for at vælge **Dynamisk, Standard, Mild, Bruger1** eller **Bruger2**.

4 Tryk på knappen EXIT for at returnere til normal TV-visning.

- Indstillingen **Billedtilstand** bruges til at justere tv-billedet til den bedste billedkvalitet. Vælg den ønskede tilstand i menuen **Billedtilstand** på baggrund af programkategorien.
- Funktionerne **Dynamisk, Standard** og **Mild** er fra fabrikken programmeret til at give en optimal billedgengivelse og kan ikke ændres.



1



2 3

# BILLEDINDSTILLING

## Automatisk styring af farvetone (varm/normal/kold)

Hvis du vil initialisere værdier (gendanne standardindstillingerne), skal du vælge indstillingen **Kold**.

Vælg en af de tre automatiske farvejusteringer. Indstil til varm for at fremhæve varmere farver som f.eks. rød, eller indstil til kølig for at se mindre intense farver med mere blå.

Det er kun muligt at anvende denne funktion i “**Bruger 1/2**” i billedtilstand.

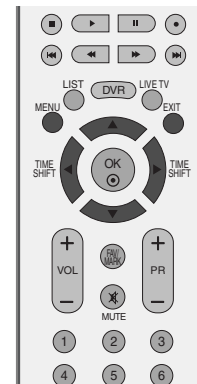

1 Tryk på knappen MENU og derefter på knappen ▲ / ▼ for at vælge menuen **BILLEDE**.

2 Tryk på knappen ► og derefter på knappen ▲ / ▼ for at vælge **Kernetemperatur**.

3 Tryk på ► -tasten og derefter ▲ / ▼ -tasten for at vælge either **Kold**, **Mellem**, **Varm**, eller **Bruger**.

4 Tryk på knappen EXIT for at vende tilbage til tv-visning.



1



2 3



# MANUEL BILLEDJUSTERING

## Billedtilstand – brugerindstilling

- Kontrast** Justerer forskellen mellem lyse og mørke niveauer i billedet.
- Lys** Forøger eller formindsker mængden af hvidt i billedet.
- Farve** Justerer alle farvers intensitet.
- Skarphed** Justerer niveauet af skarphed i kanterne mellem billedets lyse og mørke områder. Jo lavere niveauet er, desto blødere er billedet.
- Farvetone** Justerer balancen mellem røde og grønne niveauer.

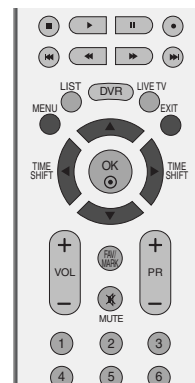

- 1 Tryk på knappen MENU og derefter på knappen ▲ / ▼ for at vælge menuen **BILLEDE**.
- 2 Tryk på knappen ► og derefter på knappen ▲ / ▼ for at vælge **Billedtilstand**.
- 3 Tryk på knappen ► og derefter på knappen ▲ / ▼ for at vælge **Bruger1** eller **Bruger2**.
- 4 Tryk på knappen ► og derefter på knappen ▲ / ▼ for at vælge den ønskede billedindstilling (**Kontrast**, **Lys**, **Farve**, **Skarphed** og **Farvetone**).
- 5 Tryk på knappen ◀ / ▶ for at foretage de relevante justeringer.
- 6 Tryk på knappen EXIT for at vende tilbage til tv-visning.



1



2 3

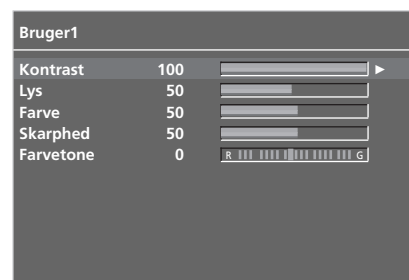

4 5

### ! BEMÆRK

- ▶ Du kan ikke justere farve, skarphed og farvetone i tilstanden RGB til de niveauer, som du foretrækker.

# BILLEDINDSTILLING

## Farvetone – brugerindstilling

Justerer rød, grøn og blå til en hvilken som helst farvetemperatur.

Det er kun muligt at anvende denne funktion i “Bruger 1/2” i billedtilstand.

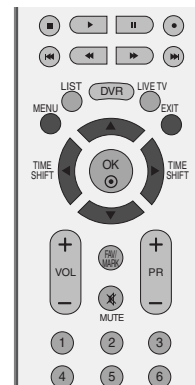

- 1 Tryk på knappen MENU og derefter på knappen ▲ / ▼ for at vælge menuen **BILLEDE**.
- 2 Tryk på knappen ► og derefter på knappen ▲ / ▼ for at vælge **Kernetemperatur**.
- 3 Tryk på knappen ► og derefter på knappen ▲ / ▼ for at vælge **Bruger**.
- 4 Tryk på knappen ► og derefter på knappen ▲ / ▼ for at vælge **Rød, Grøn**, eller **Blå**.
- 5 Tryk på knappen ◀ / ▶ for at foretage de relevante justeringer.
- 6 Tryk på knappen EXIT for at vende tilbage til tv-visning.



1



2 3

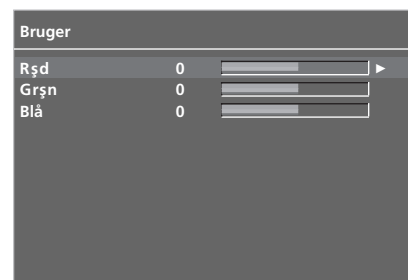

4 5

# XD – BILLEDFORBEDRINGSTEKNOLOGI

XD er LG Electronics enestående billedforbedringsteknologi, som viser en ægte HD-kilde gennem en avanceret digital signalbehandlingsalgoritme.

Denne funktion kan ikke bruges i tilstanden RGB/HDMI-PC.

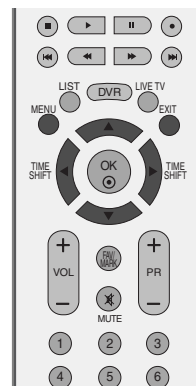

- 1 Tryk på knappen MENU og derefter på knappen ▲ / ▼ for at vælge menuen **BILLEDE**.
- 2 Tryk på knappen ► og derefter på knappen ▲ / ▼ for at vælge **XD**.
- 3 Tryk på knappen ► og derefter på knappen ▲ / ▼ for at vælge **Auto** eller **Manuel**.
- 4 Tryk på knappen EXIT for at vende tilbage til tv-visning.



1

## \* Valg af indstillingen Manual

Denne menu aktiveres efter valg af **Bruger1** or **Bruger2** under **Billedtilstand**.

- 1 Tryk på knappen ► og derefter på knappen ▲ / ▼ for at vælge **XD Kontrast**, **XD Farve** eller **XD NR**.
- 2 Tryk på knappen ► og derefter på knappen ▲ / ▼ for at vælge **Tænd** eller **Sluk**.
- 3 Tryk på knappen EXIT for at vende tilbage til tv-visning.

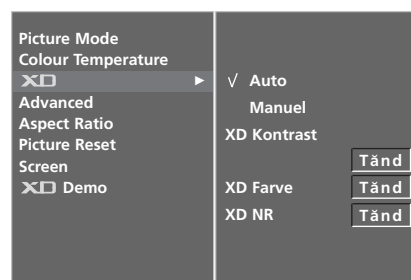

2 3

- **XD Kontrast** : Automatisk optimering af kontrast i henhold til refleksionens lysstyrke.
- **XD Farve** : Automatisk justering af refleksionens farver for så nøjagtigt som muligt at gengive de naturlige farver.
- **XD NR** : Fjernelse af støj op til det punkt, hvor det ikke ødelægger det originale billede.

# BILLEDINDSTILLING

## XD DEMO

Brug funktionen til at se forskellen mellem XD demo til og XD Demo fra.

Denne funktion kan ikke bruges i tilstanden RGB/HDMI-PC.

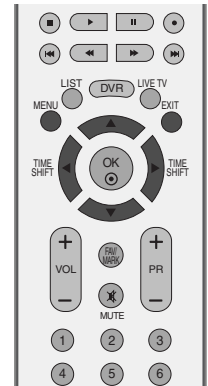

1 Tryk på knappen MENU og derefter på knappen ▲ / ▼ for at vælge menuen **BILLEDE**.

2 Tryk på knappen ► og derefter på knappen ▲ / ▼ for at vælge **XD Demo**.

3 Tryk på knappen ► for at starte **XD Demo**.

4 For at stoppe **XD Demo**, skal du trykke på knappen MENU .



1



2 3

### • XD Demo



# AVANCERET - BIOGRAF

Indstil tv'et til den bedste billedvisning til film.

Denne funktion fungerer kun i tilstandene Analog TV, AV og Component 480i/576i.

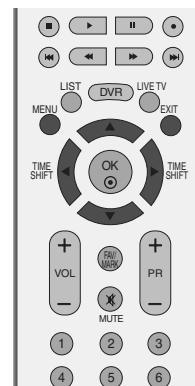

- 1 Tryk på knappen MENU og derefter på knappen ▲ / ▼ for at vælge menuen **BILLEDE**.
- 2 Tryk på knappen ► og derefter på knappen ▲ / ▼ for at vælge **Avanceret**.
- 3 Tryk på knappen ► og derefter på knappen ▲ / ▼ for at vælge **Biograf**.
- 4 Tryk på knappen ► og derefter på knappen ▲ / ▼ for at vælge **Tænd** eller **Sluk**.
- 5 Tryk på knappen EXIT for at vende tilbage til tv-visning.



1



2 3

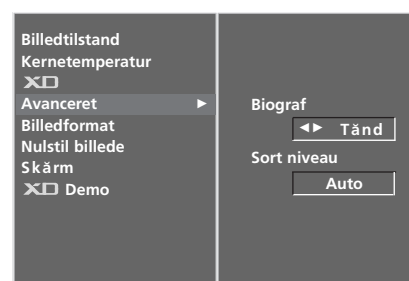

4

# BILLEDINDSTILLING

## AVANCERET - SORTNIVEAU

Når du ser film, kan du ved hjælp af denne funktion justere tv'et til optimal billedvisning. Juster skærmens kontrast og lysstyrke ved hjælp af det sorte niveau på skærmen.

Denne funktion fungerer i følgende tilstand: AV (NTSC-M) eller HDMI.

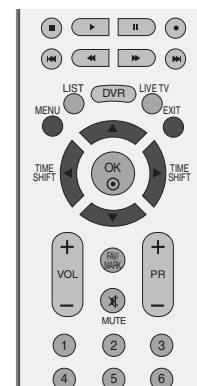

1 Tryk på knappen MENU og derefter på knappen ▲ / ▼ for at vælge menuen **BILLEDE**.

2 Tryk på knappen ► og derefter på knappen ▲ / ▼ for at vælge **Avanceret**.

3 Tryk på knappen ► og derefter på knappen ▲ / ▼ for at vælge **Sort niveau**.

4 Tryk på knappen ► og derefter på knappen ▲ / ▼ for at vælge **Lav** eller **Høj**.

■ **Lav** : Refleksionen på skærmen bliver mørkere.

■ **Høj** : Refleksionen på skærmen bliver lysere.

5 Tryk på knappen EXIT for at vende tilbage til tv-visning.



1

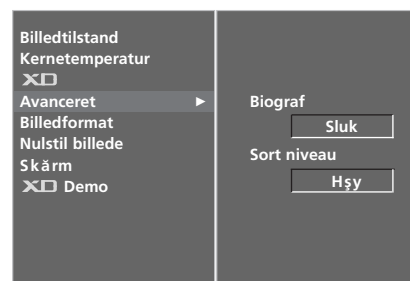

2 3



4

### ! BEMÆRK

#### ■ Auto

Registrerer skærmens sorte niveau og indstiller det automatisk på High (Høj) eller Low (Lav).

# GENDANNELSE AF STANDARDINDSTILLINGER

Vender tilbage til fabriksindstillingerne **Billedtilstand**, **Kernetemperatur**, **XD**, **Avanceret**, **Billedformat**.

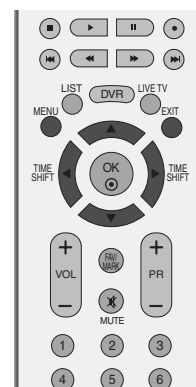

- 1 Tryk på knappen MENU og derefter på knappen ▲ / ▼ for at vælge menuen **BILLEDE**.
- 2 Tryk på knappen ► og derefter på knappen ▲ / ▼ for at vælge **Nulstil billede**.
- 3 Tryk på knappen ► for at gendanne de justerede værdier.
- 4 Tryk på knappen EXIT for at vende tilbage til tv-visning.



1



2 3

## ISM-FUNKTION (IMAGE STICKING MINIMIZATION)

Et fastfrosset stillbillede fra en pc eller et videospil på skærmen i længere perioder vil medføre, at et skygebillede efterlades på skærmen, selvom der skiftes billede. Undgå at have et fast billede på tv-skærmen i længere tid.

### White Wash

White wash fjerner billedaftryk fra skærmen.

**Bemærk:** Et kraftigt billedaftryk kan være umuligt at fjerne helt med White Wash.

### Orbiter

Orbiter-funktionen forebygger, at billeder efterlader aftryk på skærmen. Det er dog bedst at undgå, at ubevægelige billeder står på skærmen i længere tid ad gangen. Skærbilledet rykkes hvert andet minut for at undgå et ubevægeligt billede på skærmen.

### Invertering

Denne funktion inverterer skærmens baggrundsfarve. Baggrundsfarven inverteres automatisk hvert 30. minut.

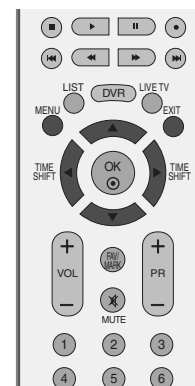

1

- 1 Tryk på knappen **MENU** og derefter på knappen **▲ / ▼** for at vælge menuen **INDSTIL..**

- 2 Tryk på knappen **▶** og derefter på knappen **▲ / ▼** for at vælge **ISM Metode**.

- 3 Tryk på knappen **▶** og derefter på knappen **▲ / ▼** for at vælge enten **Normal**, **White Wash**, **Orbiter** eller **Invertering**. Hvis det ikke er nødvendigt at bruge denne funktion, skal du vælge **Normal**.

- 4 Tryk på knappen **EXIT** for at vende tilbage til tv-visning.

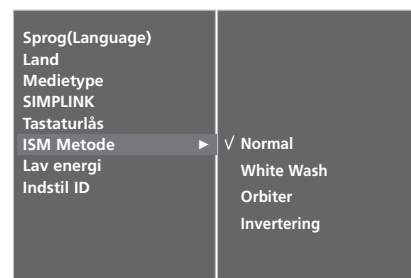

2 3



# ENERGISPARETILSTAND

Med denne funktion reduceres tv'ets strømforbrug.

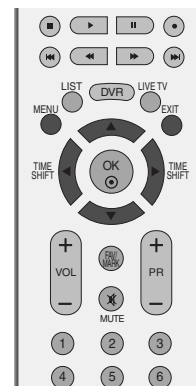

- 1 Tryk på knappen **MENU** og derefter på knappen **▲ / ▼** for at vælge menuen **INDSTIL..**
- 2 Tryk på knappen **▶** og derefter på knappen **▲ / ▼** for at vælge **Lav energi**.
- 3 Tryk på knappen **▶** og derefter på knappen **▲ / ▼** for at vælge **Tænd** eller **Sluk**.
- 4 Tryk på knappen **EXIT** for at vende tilbage til tv-visning.

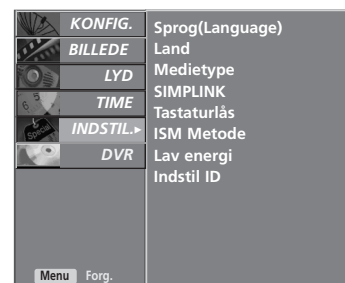

1

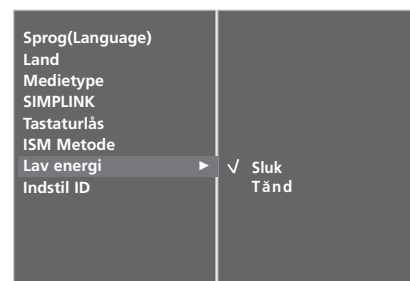

2 3

# INDSTILLING AF SPROG OG LYD

## AUTOMATISK LYDSTYRKEJUSTERING

Funktionen til automatisk lydstyrkejustering bruges til at bevare et ensartet lydstyrkeniveau, selvom du skifter program.

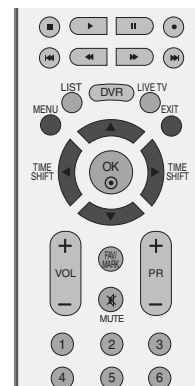

- 1 Tryk på knappen **MENU** og derefter på knappen **▲ / ▼** for at vælge menuen **LYD**.

- 2 Tryk på knappen **▶** og derefter på knappen **▲ / ▼** for at vælge **Auto. lydstyrke**.

- 3 Tryk på knappen **▶** og derefter på knappen **▲ / ▼** for at vælge **Tænd** eller **Sluk**.

- 4 Tryk på knappen **EXIT** for at vende tilbage til tv-visning.

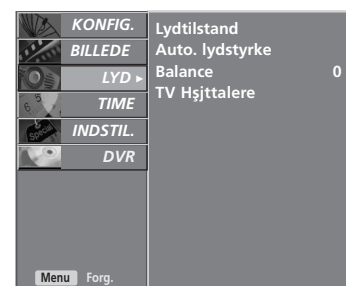

1

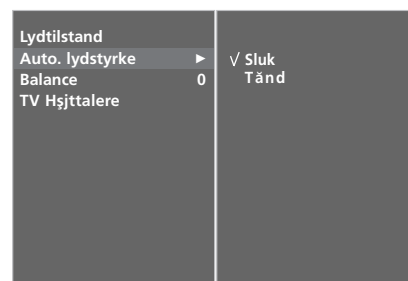

2 3

## FORVALG AF LYDINDSTILLINGER – SOUND MODE (LYDTILSTAND)

Du kan vælge din foretrukne lydindstilling: SRS TSXT, Standard, Musik, Film eller Sport, og du kan også justere equalizerens lyd-frekvens.

Indstillingen **Lydtilstand** giver dig mulighed for at opnå den bedste lyd uden at foretage nogen særlige indstillinger. Tv-apparatet vælger automatisk de bedste lydindstillinger ud fra programmets indhold.

**SRS TSXT**, Standard, Musik, Film og Sport er forudindstillet til optimal lyd kvalitet fra fabrikken og kan ikke indstilles.

SRS TSXT	Vælg denne indstilling for at få realistisk lyd.
Standard	Den mest naturlige lyd.
Musik	Vælg denne indstilling for at få glæde af den originale lyd, når du lytter til musik.
Film	Vælg denne indstilling for at få sublim lyd.
Sport	Vælg denne indstilling til sportsudsendelser.
Bruger	Vælg denne indstilling for at anvende brugerde-finerede lydindstillinger.

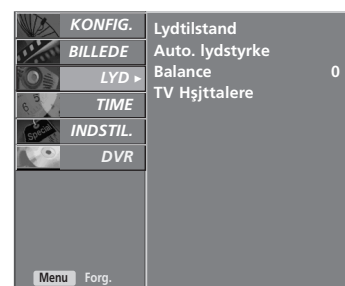
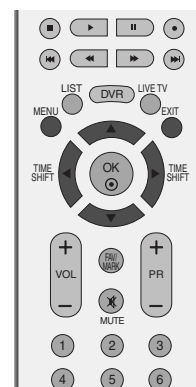

1

1 Tryk på knappen **MENU** og derefter på knappen **▲ / ▼** for at vælge menuen **LYD**.

2 Tryk på knappen **▶** og derefter på knappen **▲ / ▼** for at vælge **Lydtilstand**.

3 Tryk på knappen **▶** og derefter på knappen **▲ / ▼** for at vælge **SRS TSXT**, **Standard**, **Musik**, **Film**, **Sport**, eller **Bruger**.

4 Tryk på knappen **EXIT** for at vende tilbage til tv-visning.

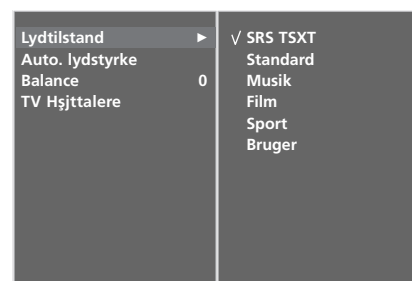

2 3

- ▶ **SRS** er et varemærke ejet af SRS Labs, Inc.
- ▶ TruSurround XT-teknologi anvendes under licens fra SRS Labs, Inc.

# INDSTILLING AF SPROG OG LYD

## JUSTERING AF LYDINDSTILLINGERNE – USER (BRUGER)

Juster lydequalizeren.

- 1 Tryk på knappen **MENU** og derefter på knappen **▲ / ▼** for at vælge menuen **LYD**.
- 2 Tryk på knappen **▶** og derefter på knappen **▲ / ▼** for at vælge **Lydtilstand**.
- 3 Tryk på knappen **▶** og derefter på knappen **▲ / ▼** for at vælge **Bruger**.
- 4 Tryk på knappen **▶**.
- 5 Indstil det ønskede lydniveau med knappen **◀ / ▶**.  
Vælg et lydbånd ved at trykke på knappen **▲ / ▼**.
- 6 Tryk på knappen **EXIT** for at vende tilbage til tv-visning.

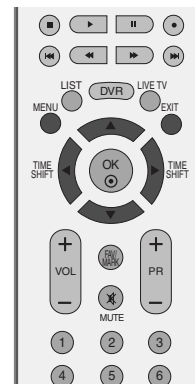

1

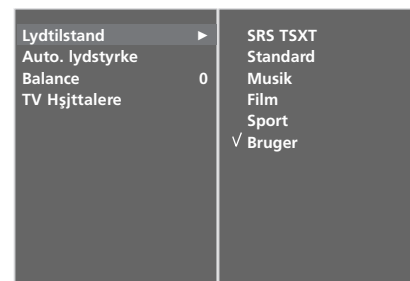

2 3 4



5

# BALANCE

Juster lyden, så den passer til din smag og forholdene i lokalet.

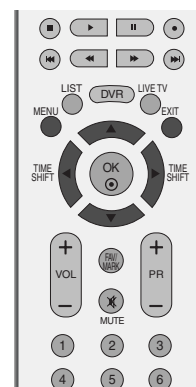

- 1 Tryk på knappen **MENU** og derefter på knappen **▲ / ▼** for at vælge menuen **LYD**.
- 2 Tryk på knappen **▶** og derefter på knappen **▲ / ▼** for at vælge **Balance**.
- 3 Tryk på knappen **▶** og derefter på knappen **◀ / ▶** for at foretage den ønskede indstilling.
- 4 Tryk på knappen **EXIT** for at vende tilbage til tv-visning.



1

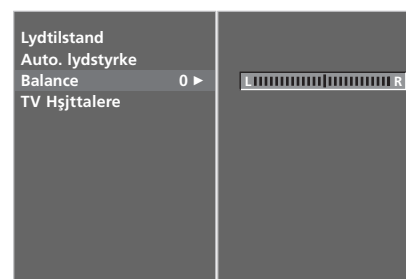

2 3

# INDSTILLING AF SPROG OG LYD

## TV-HØJTTALERE TIL/FRA

Du kan justere den interne højt-talerstatus.

I tilstandene AV, COMPONENT, RGB og HDMI kan den interne højtalerlyd slås til, selvom der ikke er noget videosignal.

Hvis du vil bruge dit eksterne hifi-stereosystem, skal du slukke for tv'ets interne højttalere.

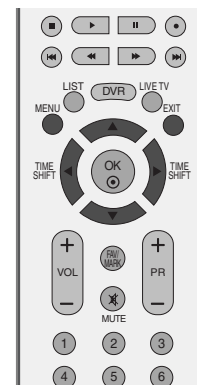

1 Tryk på knappen **MENU** og derefter på knappen **▲ / ▼** for at vælge menuen **LYD**.

2 Tryk på knappen **▶** og derefter på knappen **▲ / ▼** for at vælge **Højttalere**.

3 Tryk på knappen **▶** og derefter på knappen **▲ / ▼** for at vælge **Tænd** eller **Sluk**.

4 Tryk på knappen **EXIT** for at vende tilbage til tv-visning.



1



2 3

I/II

## Stereo/dobbelt modtagelse

Når du vælger et program, vises der informationer om lyden i det pågældende program, når programnummeret og stationsnavnet forsvinder fra skærmen.

Udsendelse	Skærmtækst
Mono	<b>MONO</b>
Stereo	<b>STEREO</b>
Dual	<b>DUAL I</b>

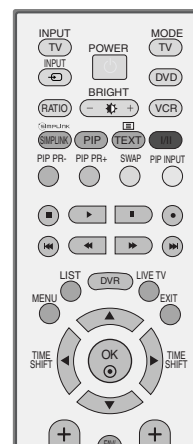

### ■ Vælge mono lyd

Hvis et stereosignal er meget svagt, kan du skifte til mono ved at trykke på knappen I/II. Når du skifter til mono, forbedres dybden af lyden. Du kan skifte tilbage til stereo ved at trykke på knappen I/II igen.

### ■ Vælge sprog til flersproglige udsendelser

Hvis et program modtages på to sprog, kan du skifte til **DUAL I**, **DUAL II** eller **DUAL I+II** ved at trykke gentagne gange på knappen I/II.

- DUAL I** sender udsendelsens primærsprog til højttalerne.
- DUAL II** sender udsendelsens sekundærsprog til højttalerne.
- DUAL I+II** sender et sprog i hver højttaler.

# INDSTILLING AF SPROG OG LYD

## NICAM-modtagelse

Hvis fjernsynet er udstyret med en NICAM-modtager, kan du vælge at modtage digital lyd NICAM (Near Instantaneous Companding Audio Multiplexing).

Du kan vælge hvilken type lyd, der skal benyttes, i forhold til de enkelte pro-gramtype, ved at trykke gentagne gange på knappen I/II .

- 
- 1 Når der modtages NICAM mono, kan de vælge **NICAM MONO** eller **FM MONO**.
  - 2 Når der modtages NICAM stereo, kan de vælge **NICAM STEREO** eller **FM MONO**. Hvis stereosignalet er svagt, så skift til **FM MONO**.
  - 3 Når der modtages NICAM dobbeltsprog, kan de vælge **NICAM DUAL I**, **NICAM DUAL II** eller **NICAM DUAL I+II** eller **MONO**.
- 

## Valg af højttalerlydudgang

I AV, Component, RGB eller HDMI -tilstand kan du vælge hvilken lyd, der skal sendes til højre og venstre højttaler.

Tryk gentagne gange på knappen I/II for at vælge de indstillinger, du ønsker.

**L+R:** Audiosignalet fra audioindgang L sendes til venstre højttaler, mens audiosignalet fra audioindgang R sendes til højre høttaler.

**L+L:** Audiosignalet fra audioindgang L sendes til venstre og højre højt-taler.

**R+R:** Lydsignalet fra lydindgangen R sendes til den venstre og den højre højttaler.



# VALG AF MENUSPROG/LAND PÅ SKÆRMEN

Menuen med installationsvejledninger vises på skærmen, når fjernsynet tændes første gang.

- 1 Tryk på knappen ▲ / ▼ / ◀ / ▶ og derefter på knappen **OK** for at vælge det ønskede sprog.
- 2 Tryk på knappen ▲ / ▼ / ◀ / ▶ og derefter på knappen **OK** for at vælge dit land.

\* **Gør følgende, hvis du vil ændre sprog/land:**

- 1 Tryk på **MENU**-tasten og derefter på ▲ / ▼-tasten for at vælge **INDSTIL.**-menuen.
- 2 Tryk på ▶-tasten og derefter ▲ / ▼-tasten for at vælge **Sprog(Language)**.  
Menuerne på skærmen kan ses i følgende sprog.  
Tryk på ▶-tasten og derefter ▲ / ▼-tasten for at vælge **Land**.
- 3 Tryk på knappen ▶, og brug derefter knappen ▲ / ▼ for at vælge det ønskede sprog eller land.
- 4 Tryk på **OK**-tasten.
- 5 Tryk på knappen **EXIT** for at returnere til normal TV-visning.



# TIDSINDSTILLING

## INDSTILLING AF UR

Tiden skal indstilles korrekt før brug af On/Off Time-funktionen.

Hvis den aktuelle tidsindstilling slettes som følge af en strømafbrydelse, eller fordi tv'et kobles fra, skal du indstille uret igen.

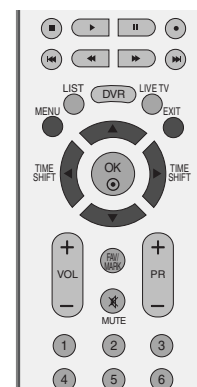

- 1 Tryk på knappen **MENU** og derefter på knappen **▲ / ▼** for at vælge menuen **TIME**.

- 2 Tryk på knappen **▶** og derefter på knappen **▲ / ▼** for at vælge **Tid**.

- 3 Tryk på knappen **▶** og derefter på knappen **◀** eller **▶** for at indstille året, datoen eller klokkeslættet.

- 4 Når du har valgt en indstilling, kan du bruge knappen **▲** eller **▼** til at angive året, datoen eller klokkeslættet.

- 5 Tryk på knappen **EXIT** for at vende tilbage til tv-visning.



1

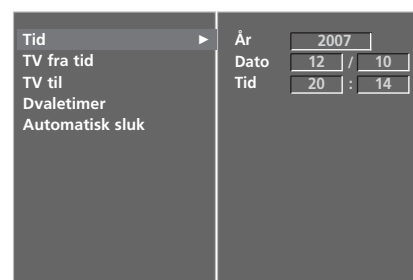

2 3 4

# AUTOMATISK TÆND/SLUK-TIMER

Timer off-funktionen slår automatisk TV'et over på Standby-modus, når den forhåndsindstillede tid er udløbet.

To timer efter at apparatet er tændt ved hjælp af denne funktion, vil det automatisk slukkes, hvis der ikke trykkes på en knap.

Når der er indstillet tænde- og slukketidspunkter, vil disse virke dagligt på de indstillede tidspunkter.

Off Timer-funktionen overtrumfer On Timer-funktionen, hvis de er indstillet til samme tidspunkt.

TV'et skal være i standby-modus, for at On Timer-funktionen fungerer.

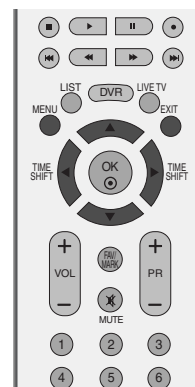

1 Tryk på knappen **MENU** og derefter på knappen **▲ / ▼** for at vælge menuen **TIME**.

2 Tryk på knappen **▶** og derefter på knappen **▲ / ▼** for at vælge **TV fra tid/TV til**.

3 Tryk på knappen **▶** og derefter på knappen **▲ / ▼** for at vælge **Tænd**.  
• For annullering af **TV fra tid/TV til** -funktionen, vælg **Sluk**.

4 Tryk på **▶** -knappen og derefter **▲ / ▼** -knappen for at ændre indstillinger for time.

5 Tryk på **▶** -knappen og derefter **▲ / ▼** -knappen for at ændre indstillinger for minut.

6 **Kun TV til-funktion**  
• **Indstil:** Tryk på knappen **▶** og derefter på knappen **▲ / ▼** for at vælge programmet.  
• **Volumen:** Tryk på knappen **▶** og derefter på knappen **▲ / ▼** for at justere lydstyrken, når tv'et tændes.

7 Tryk på knappen **EXIT** for at vende tilbage til tv-visning.



1

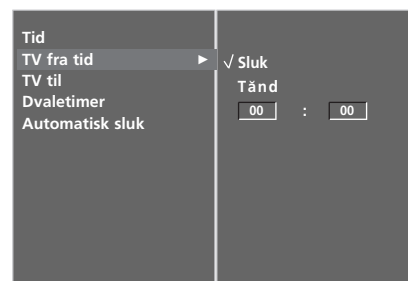

2 3



4 5 6

# TIDSINDSTILLING

## DVALETILSTAND

Du behøver ikke at slukke tv-apparatet, før du falder i søvn. Dvale-timeren sætter automatisk tv-apparatet i standbytilstand, når det forudindstillede tidsrum er forløbet.

- 1 Tryk på knappen **SLEEP** flere gange for at vælge antallet af minutter. Først vises indstillingen '  - - -Min 'på skærmen efterfulgt af følgende indstillinger for dvaletilstand: 10, 20, 30, 60, 90, 120, 180 og 240 minutter.
- 2 Når det ønskede antal minutter vises på skærmen, begynder timeren at tælle ned fra det valgte antal minutter.

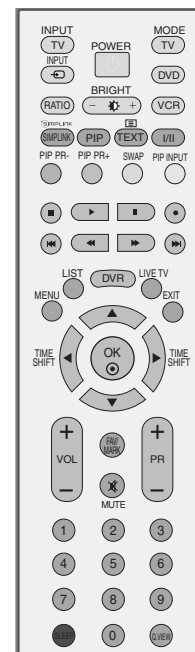

■ Du kan også indstille Sleep Timer-funktionen (dvaletilstanden) i menuen **TIME**.

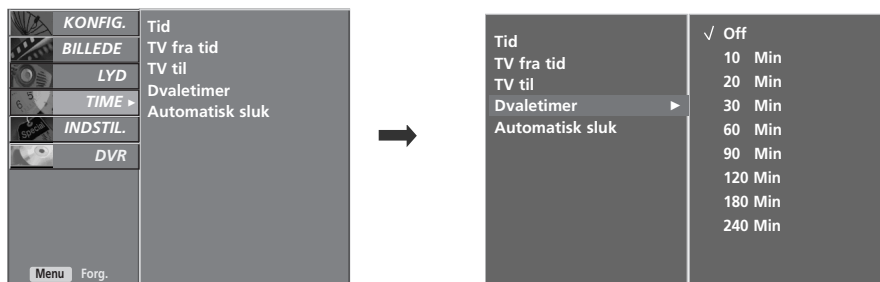

### ! BEMÆRK

- ▶ Tryk en gang på **SLEEP** knappen for at se tilbageværende tid til slukning.
- ▶ Hvis du vil annullere indstillingen af **SLEEP**, skal du trykke på knappen **SLEEP** (dvale) flere gange, indtil '  - - -Min 'vises.
- ▶ Funktionen afbrydes også, hvis du slukker for apparatet.

# AUTOMATISK SLUKNING

Hvis denne funktion er indstillet, og der ikke er noget indgangssignal, slukker tv'et automatisk efter 10 minutter.

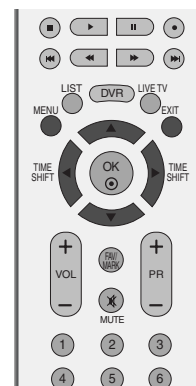

1 Tryk på knappen **MENU** og derefter på knappen **▲ / ▼** for at vælge menuen **TIME**.

2 Tryk på knappen **▶** og derefter på knappen **▲ / ▼** for at vælge **Automatisk sluk**.

3 Tryk på knappen **▶** og derefter på knappen **▲ / ▼** for at vælge **Tænd** eller **Sluk**.

4 Tryk på knappen **EXIT** for at vende tilbage til tv-visning.



1

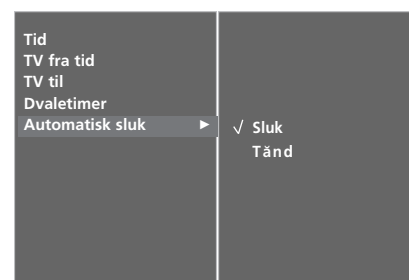

2 3

## Denne funktion er ikke tilgængelig i alle lande.

Teletekst er en gratis seerservice, som udsendes af de fleste TV-stationer, og som indeholder opdaterede informationer om nyheder, vejrmeldinger, TV-programmer, priser for betaling-skanaler og meget mere.

Teletekstdekoderen i dette fjernsyn kan vise systemerne SIMPLE, TOP og FASTEXT. SIMPLE (standard teletekst) består af et antal sider, der vælges direkte ved at indtaste det tilhørende sidenummer. TOP og FASTEXT er mere moderne metoder, der gør det enkelt og hurtigt at finde oplysninger i teletekst.

## SLÅ TIL/FRA

Tænd for teletekst ved at trykke på knappen **TEXT**.

Den første side, eller den side du så på sidst, vises på skærmen.

Overskriften på skærmen viser to sidetal, navnet på TV-stationen og dato og klokkeslæt. Det første sidetal viser, hvilken teletekstsider, der vises. Det andet sidetal viser, hvilken side der søges efter.

Tryk på knappen **TEXT** eller **EXIT** hvis du vil slukke teletekst. Fjernsynet skifter tilbage til den forrige tilstand.

## SIMPLE-TEKST

### ■ Vælge side

- 1 Indtast det ønskede sidetal som et trecifret tal ved hjælp af CIFFER-tasterne. Hvis du kommer til at trykke på et forkert tal, må du skrive tre cifre, og så indtaste det rigtige sidetal på ny. Hvis det ønskede sidetal ikke er tilgængeligt, blinker sidetallet, f.eks "300", i et par sekunder.

Du kan vælge den foregående eller den efterfølgende side ved at trykke på knappen **PR+/-**.

## TOP-TEKST

Brugervejledningen viser fire felter nederst på skærmen - rød, grøn, gul og blå. Det gule felt repræsenterer den næste gruppe, det blå felt den næste blok.

### ■ Vælge gruppe / blok / side

- 1 Ved at trykke på den BLÅ knap kan du flytte fra blok til blok.
- 2 Du kan flytte til den næste gruppe ved at trykke på den GULE knap. Der bladres automatisk videre til næste blok.
- 3 Du kan bladre videre til den næste side, med automatisk skift til næste gruppe, ved at trykke på den GRØNNE knap. Du kan også bruge knappen **PR+**.
- 4 Den RØDE knap skifter tilbage til forrige side. Du kan også bruge knappen **PR-**.

### ■ Direkte valg af side

På samme måde som i SIMPLE-tilstand, kan du, når fjernsynet er i TOP-tilstand, vælge en bestemt side ved at ind-taste et trecifret sidetal med CIFFER-tasterne.

## FASTEXT

Teletekstsiderne har en farvekode i underkanten af skærmen. Du vælger en side ved at trykke på den knap, der har samme farve.

### ■ Vælge side

- 1 Åbn indholdsfortegnelsen ved at trykke på knappen .
- 2 Du kan vælge sider, der har en farvekode i skærmens underkant, ved at trykke på den knap, der har samme farve.
- 3 På samme måde som i SIMPLE-tilstand, kan du, når fjernsynet er i FASTEXT-tilstand, vælge en bestemt side ved at indtaste et trecifret sidetal med CIFFER-tasterne.
- 4 Du kan vælge den foregående eller den efterfølgende side ved at trykke på knappen **PR+/-**.

## SPECIELLE TEKST-TV-FUNKTIONER



### ■ VIS SKJULT TEKST

Tryk på denne knap, hvis du vil se eventuelle skjulte oplysninger, f.eks. løsninger på gåder eller puslespil. Tryk på knappen en gang til, når du vil fjerne oplysningerne fra skærmen.



### ■ STØRRELSE

Gør teksten dobbelt så høj.

Tryk på knappen, hvis du vil forstørre den øvre halvdel af siden.

Tryk på knappen en gang til, hvis du vil forstørre den nedre halvdel af siden.

Tryk på knappen en gang til, hvis du vil skifte til normal visning.



### ■ OPDATER

Viser en fjernsynskanal, mens der ventes på en ny teletekstsider. Symbolet vises i øverste venstre hjørne af skærmen. Når den opdaterede side er klar til at blive vist, skifter symbolet til det aktuelle sidetal.

Tryk på denne knap, hvis du vil se teletekstsiden.



### ■ UR

Ved at trykke på denne knap, kan du få vist det aktuelle klokkeslæt i øverste højre hjørne af skærmen, når du ser på et TV-program. Tryk på knappen en gang til, hvis du vil fjerne uret. I teletekst-tilstand kan du bruge denne knap til at vælge et sidetal til en underliggende side. Sidetallet vises nederst på skærmen. Du kan holde eller skifte den underliggende side ved at trykke på RØD/GRØN, **PR+/-** eller på en CIFFER-tast.

Luk funktionen ved at trykke en gang til.



### ■ STOP

Standser de sideskift, der foretages automatisk, hvis en teletekstsider består af 2 eller flere underliggende sider. Antallet af underliggende sider og sidetallet for den aktuelle side vises normalt på skærmen under klokkeslættet. Når du trykker på denne knap, vises stop-symbolet i øverste venstre hjørne af skærmen, og de automatiske sideskift blokeres.

Tryk på knappen en gang til, når du vil fortsætte.



## FEJLFINDING

Betjeningen fungerer ikke normalt.	
<b>Fjernbetjeningen fungerer ikke</b>	<ul style="list-style-type: none"> <li>■ Undersøg, om der er genstande mellem produktet og fjernbetjeningen, der spærrer.</li> <li>■ Er batterierne installeret korrekt i forhold til polaritet (+ til +, - til -)?</li> <li>■ Er fjernbetjeningens driftstilstand korrekt indstillet: TV, VCR osv.?</li> <li>■ Isæt nye batterier.</li> </ul>
<b>Strømmen gik pludselig ud</b>	<ul style="list-style-type: none"> <li>■ Er sluk-timeren indstillet?</li> <li>■ Kontroller strømstyringsindstillingerne. Strømmen er blevet afbrudt</li> <li>■ Der er ingen udsendelse ved station, der er indstillet med Auto off aktiveret.</li> </ul>

Billedfunktionen fungerer ikke.	
<b>Intet billede og ingen lyd</b>	<ul style="list-style-type: none"> <li>■ Kontroller, om produktet er tændt.</li> <li>■ Prøv med en anden kanal. Der kan være et problem med udsendelsen.</li> <li>■ Er netledningen sat ordentligt i stikkontakten?</li> <li>■ Kontroller antennens retning og/eller placering.</li> <li>■ Afprøv stikkontakten ved at sætte et andet produkts netledning til i samme stik.</li> </ul>
<b>Billedet vises langsomt efter opstart</b>	<ul style="list-style-type: none"> <li>■ Dette er normalt. Billedet er dæmpet under opstart af produktet. Kontakt service-centeret, hvis billedet ikke vises efter fem minutter.</li> </ul>
<b>Igen eller ringe farver eller dårligt billede</b>	<ul style="list-style-type: none"> <li>■ Indstil Color (Farve) i menuindstillingen.</li> <li>■ Hold en passende afstand mellem produktet og videobåndoptageren.</li> <li>■ Prøv med en anden kanal. Der kan være et problem med udsendelsen.</li> <li>■ Er videokablerne sat korrekt i?</li> <li>■ Aktiver en funktion for at gendanne billedets lysstyrke.</li> </ul>
<b>Vandrette/lodrette streger eller billedet ryster</b>	<ul style="list-style-type: none"> <li>■ Undersøg, om der er lokal interferens, som f.eks. et elektrisk apparat eller et el-værktøj.</li> </ul>
<b>Dårlig modtagelse på nogle kanaler</b>	<ul style="list-style-type: none"> <li>■ Stationen eller kabelproduktet har problemer. Stil ind på en anden station.</li> <li>■ Signalet fra stationen er svagt. Drej antennen for at modtage en stærkere station.</li> <li>■ Undersøg, om der er eventuelle kilder til interferens..</li> </ul>
<b>Linjer eller streger i billeder</b>	<ul style="list-style-type: none"> <li>■ CUndersøg antennen (drej antennen).</li> </ul>

## Lydfunktionen fungerer ikke.

<p>Billede vises og ingen lyd</p>	<ul style="list-style-type: none"> <li>■ Tryk på knappen <b>VOL+/-</b>.</li> <li>■ Er lyden slået fra? Tryk på knappen <b>MUTE</b>.</li> <li>■ Prøv med en anden kanal. Der kan være et problem med udsendelsen.</li> <li>■ Er lydskablerne sat korrekt i?</li> </ul>
<p>Der kommer ikke noget ud af den ene højttaler</p>	<ul style="list-style-type: none"> <li>■ Indstil Balance i menuindstillingen.</li> </ul>
<p>Usædvanlig lyd fra produktet</p>	<ul style="list-style-type: none"> <li>■ En ændring i omgivelsernes luftfugtighed eller temperatur kan forårsage en usædvanlig støj, når produktet tændes eller slukkes og indikerer ikke en fejl i produktet.</li> </ul>

## Der er et problem i pc-tilstand. (Kun i pc-tilstand).

<p>Signalet er uden for rækkevidde.</p>	<ul style="list-style-type: none"> <li>■ Tilpas opløsning, vandret eller lodret frekvens.</li> <li>■ Kontroller indgangskilden.</li> </ul>
<p>Lodret søjle eller stribe på baggrund, vandret støj og ukorrekt placering</p>	<ul style="list-style-type: none"> <li>■ Brug autokonfigureringen, eller indstil uret, fase eller vandret/lodret placering.</li> </ul>
<p>Skærmfarven er ustabil eller kun en farve</p>	<ul style="list-style-type: none"> <li>■ Undersøg signalkablet.</li> <li>■ Geninstaller pc'ens skærmkort.</li> </ul>

# VEDLIGEHOELDELSE

Tidlige fejl kan forebygges. Forsigtig og regelmæssig rengøring kan forlænge dit nye tv's levetid. Sørg for at slukke for strømmen og trække strømkablet ud, inden du begynder at gøre tv'et rent.

## Rengøring af skærmen

- 1 Her er et godt råd til at holde skærmen støvfri i et stykke tid. Fugt en blød klud i en blanding af lunken vand og en smule skylle- eller opvaskemiddel. Vrid kluden op, indtil den er næsten tør, og brug den derefter til at tørre skærmen af.
- 2 Sørg for, at overskydende vand fjernes fra skærmen, og lad den derefter lufttørre, inden du tænder for tv'et.

## Rengøring af kabinettet

- Fjern snavs eller støv ved at tørre kabinettet af med en blød, tør, fnugfri klud.
- Brug ikke en våd klud.

## Ved længere tids fravær

### FORSIGTIG

- ▶ Hvis tv'et ikke skal bruges i længere tid (f.eks. grundet ferie), er det en god ide at tage strømkablet ud for at beskytte apparatet mod skader som følge af lynnedslag eller strømstød.

## PRODUKTSPECIFIKATIONER

MODELS		42PT8*	50PT8*
		42PT81-ZB	50PT81-ZB
Dimensioner (bredde x højde x dybde)	med sokkel	1130,0 x 768,1 x 310,4 mm 44,5 x 30,2 x 12,2 tommer	1308,0 x 906,1 x 370,0mm 51,5 x 35,7 x 14,6 tommer
	uden sokkel	1130,0 x 715,0 x 85,0 mm 44,5 x 28,1 x 3,3 tommer	1308,0 x 845 x 89,5 mm 51,5 x 33,2 x 3,5 tommer
Vægt (netto)	med sokkel	31,05kg / 68,5 lbs	42,72kg / 94,2 lbs
	uden sokkel	27,05kg / 59,6lbs	38,02kg / 83,8lbs
Strømkrav Strømforgbrug		AC100-240V~ 50/60Hz 3,5A 330W	AC100-240V~ 50/60Hz 4,5A 450W
Tv-system Programdækning Ekstern antenneimpedans		PAL/SECAM B/G/D/K, PAL I/II, SECAM L/L' VHF: E2~E12, UHF: E21 ~ E69, CATV: S1 ~ S20, HYPER: S21 ~ S47 75 Ω	
Miljøforhold	Driftstemperatur	0 ~ 40°C / 32 ~ 104°F	
	Luftfugtighed i drift	Mindre end 80%	
	Opbevaringstemperatur	-20 ~ 60°C / -4 ~ 140°F	
	Luftfugtighed ved opbevaring	Mindre end 85%	

- Ovenstående specifikationer kan ændres uden forudgående varsel, for så vidt angår kvalitetsforbedringer.

# PROGRAMMERING AF FJERNBETJENINGEN

Fjernbetjeningen er en universel fjernbetjening til mange forskellige mærker. Den kan programmeres til at betjene de fleste fjernbetjente enheder fra andre producenter.

Bemærk, at fjernbetjeningen ikke kan styre alle modeller i alle mærker.

## Indprogrammering af en kode i fjernbetjeningstilstand

- 1 Test din fjernbetjening.  
Hvis du vil finde ud af, om fjernbetjeningen kan styre en komponent uden forprogrammering, skal du tænde den pågældende komponent, såsom en videobånd-doptager, og trykke på den tilsvarende tilstandsknap (f.eks. **DVD** eller **VCR**) på fjernbetjeningen, mens fjernbetjeningen rettes mod komponenten. Test knapperne **POWER** (Tænd/sluk) og **PR +/-** for at se, om komponenten reagerer korrekt.  
Hvis ikke, skal fjernbetjeningen forprogrammeres for at kunne styre enheden.
- 2 Tænd den komponent, der skal programmeres, og tryk derefter på den tilsvarende tilstandsknap på fjernbetjeningen (f.eks. DVD eller VCR). Fjernbetjeningsknappen for den ønskede komponent lyser.
- 3 Tryk på knapperne **MENU** og **MUTE** samtidig. Fjernbetjeningen er klar til at blive programmeret for koden.
- 4 Indtast et kodetal ved hjælp af talknapperne på fjernbetjeningen. Programkodenumer for den tilsvarende komponent findes på de næste sider. Hvis koden er korrekt, tænder enheden.
- 5 Tryk på knappen **MENU** for at gemme koden.
- 6 Test fjernbetjeningsfunktionerne for at se, om komponenten responderer korrekt. Hvis ikke, gentages trin 2.

# APPENDIKS

## VCR

Mærke	Koder	Mærke	Koder	Mærke	Koder
AIWA	034	MAGNAVOX	031 033 034 041	SAMSUNG	032 040 102 104
AKAI	016 043 046 124 125 146	MARANTZ	067 068 012 031 033 067 069		105 107 109 112 113 115 120 122 125
AMPRO	072	MARTA	101	SANSUI	022 043 048 135
ANAM	031 033 103	MATSUI	027 030	SANYO	003 007 010 014
AUDIO DYNAMICS	012 023 039 043	MEI	031 033		102 134
BROKSONIC	035 037 129	MEMOREX	003 010 014 031 033 034 053 072 101 102 134 139	SCOTT	017 037 112 129 131
CANON	028 031 033	MGA	045 046 059	SEARS	003 008 009 010 013 014 017 020 031 042 073 081 101
CAPEHART	108	MINOLTA	013 020	SHARP	031 054 149
CRAIG	003 040 135	MITSUBISHI	013 020 045 046 049 051 059 061 151	SHINTOM	024
CURTIS MATHES	031 033 041	MTC	034 040	SONY	003 009 031 052 056 057 058 076 077 078 149
DAEWOO	005 007 010 064 065 108 110 111 112 116 117 119	MULTITECH	024 034	SOUNDESIGN	034
DAYTRON	108	NEC	012 023 039 043 048	STS	013
DBX	012 023 039 043	NORDMENDE	043	SYLVANIA	031 033 034 059 067
DYNATECH	034 053	OPTONICA	053 054	SYMPHONIC	034
ELECTROHOME	059	PANASONIC	066 070 074 083 133 140 145	TANDY	010 034
EMERSON	006 017 025 027 029 031 034 035 036 037 046 101 129 131 138 153	PENTAX	013 020 031 033 063	TATUNG	039 043
FISHER	003 008 009 010	PHILCO	031 034 067	TEAC	034 039 043
FUNAI	034	PHILIPS	031 033 034 054 067 071 101	TECHNICS	031 033 070
GE	031 033 063 072 107 109 144 147	PILOT	101	TEKNIKA	019 031 033 034 101
GO VIDEO	132 136	PIONEER	013 021 048	THOMAS	034
HARMAN KARDON	012 045	PORTLAND	108	TMK	006
HITACHI	004 018 026 034 043 063 137 150	PULSAR	072	TOSHIBA	008 013 042 047 059 082 112 131
INSTANTREPLAY	031 033	QUARTZ	011 014	TOTEVISION	040 101
JCL	031 033	QUASAR	033 066 075 145	UNITECH	040
JCPENNY	012 013 015 033 040 066 101	RCA	013 020 033 034 040 041 062 063 107 109 140 144 145 147	VECTOR RESEARCH	012
JENSEN	043	REALISTIC	003 008 010 014 031 033 034 040 053 054 101	VICTOR	048
JVC	012 031 033 043 048 050 055 060 130 150 152	RICO	058	VIDEO CONCEPTS	012 034 046
KENWOOD	014 034 039 043 047 048	RUNCO	148	VIDEOSONIC	040
LG (GOLDSTAR)	001 012 013 020 101 106 114 123	SALORA	014	WARDS	003 013 017 024 031 033 034 040 053 054 131
LLOYD	034			YAMAHA	012 034 039 043
LXI	003 009 013 014 017 034 101 106			ZENITH	034 048 056 058 072 080 101
MAGIN	040				

## DVD

Mærke	Koder	Mærke	Koder	Mærke	Koder
APEX DIGITAL	022	mitsubishi	002	RCA	005 006
DENON	020 014	NAD	023	SAMSUNG	011 015
GE	005 006	ONKYO	008 017	SONY	007
HARMAN KARDON	027	PANASONIC	003 009	THOMPSON	005 006
JVC	012	PHILIPS	013	TOSHIBA	019 008
LG	001 010 016 025	PIONEER	004 026	YAMAHA	009 018
MAGNAVOX	013	PROCEED	021	ZENITH	010 016 025
MARANTZ	024	PROSCAN	005 006		

## IR-KODE

### 1. Sådan tilslutter du

- Tilslut fjernbetjening med ledning til fjernbetjeningsindgangen på skærmen.

### 2. Fjernbetjeningens IR-kode

#### ■ Udgangsimpulsform

Enkelt pulse,moduleret med 37.917KHz signal signal ved 455KHz

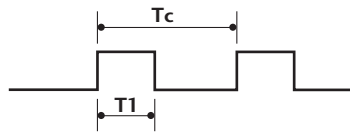

Bærefrekvens

$$FCAR = 1/Tc = fOSC/12$$

$$\text{Driftskvotient} = T1/Tc = 1/3$$

#### ■ Konfiguration af billede

1. billede

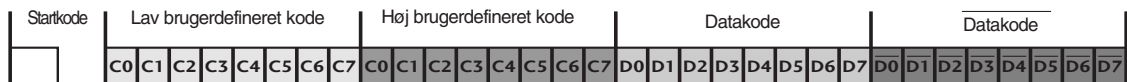

Gentag billede

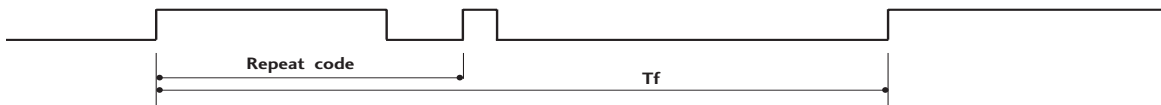

#### ■ Startkode

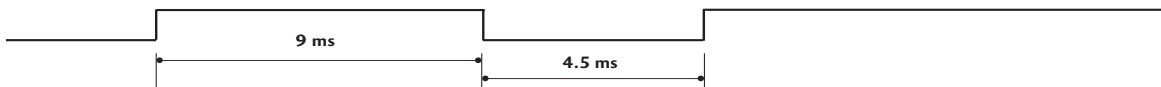

#### ■ Gentag kode

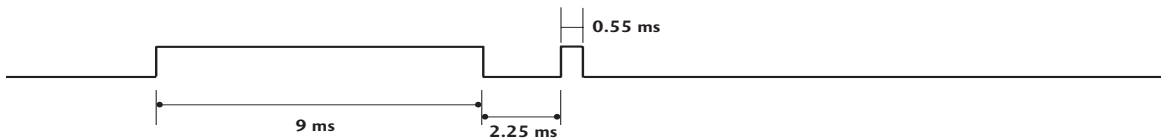

#### ■ Bitbeskrivelse

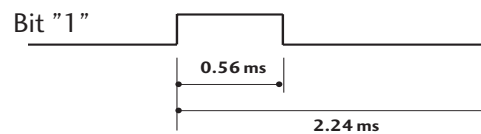
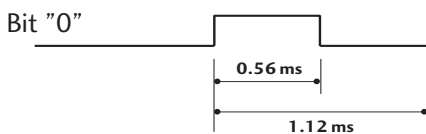

#### ■ Billedinterval: Tf

Bølgeformen transmitteres, så længe en tast holdes nede.





Kode (hexa)	Funktion	Bemærk
0F	TV	R/C-KNAP
08	POWER	R/C-KNAP (Power Til/Fra)
0B	INPUT	R/C-KNAP
79	RATIO	R/C-KNAP
E0	BRIGHTNESS +	R/C-KNAP
E1	BRIGHTNESS -	R/C-KNAP
7E	SIMPLINK	R/C-KNAP
60	PIP	R/C-KNAP
20	TEXT	R/C-KNAP
0A	I/II	R/C-KNAP
72	PIP PR-(RED)	R/C-KNAP
71	PIP PR+(GREEN)	R/C-KNAP
63	SWAP(YELLOW)	R/C-KNAP
61	PIP INPUT(CYAN)	R/C-KNAP
B1	DVR STOP(■)	R/C-KNAP
B0	DVR PLAY(▶)	R/C-KNAP
BA	DVR PAUSE(II)	R/C-KNAP
BD	DVR REC(●)	R/C-KNAP
B2	I◀◀	R/C-KNAP
8F	◀◀	R/C-KNAP
8E	▶▶	R/C-KNAP
B3	▶▶I	R/C-KNAP
43	MENU	R/C-KNAP
53	LIST	R/C-KNAP
C8	DVR	R/C-KNAP
9E	LIVE TV	R/C-KNAP
5B	EXIT	R/C-KNAP
40	UP(▲)	R/C-KNAP
41	DOWN(▼)	R/C-KNAP
07	LEFT(◀)	R/C-KNAP
06	RIGHT(▶)	R/C-KNAP
44	OK(◎)	R/C-KNAP
02	VOL +	R/C-KNAP
03	VOL -	R/C-KNAP
00	PR +	R/C-KNAP
01	PR -	R/C-KNAP
1E	FAV/MARK	R/C-KNAP
09	MUTE	R/C-KNAP
11	Number Key 1	R/C-KNAP
12	Number Key 2	R/C-KNAP
13	Number Key 3	R/C-KNAP
14	Number Key 4	R/C-KNAP
15	Number Key 5	R/C-KNAP
16	Number Key 6	R/C-KNAP
17	Number Key 7	R/C-KNAP
18	Number Key 8	R/C-KNAP
19	Number Key 9	R/C-KNAP
10	Number Key 0	R/C-KNAP
0E	SLEEP	R/C-KNAP
1A	Q.VIEW	R/C-KNAP
64	SIZE	R/C-KNAP
62	POSITION	R/C-KNAP
70	INDEX	R/C-KNAP
26	TIME	R/C-KNAP
65	HOLD	R/C-KNAP
2A	REVEAL	R/C-KNAP
91	DivX	R/C-KNAP

## INSTALLERING AF EKSTERN KONTROL-ENHED

Denne funktion kan ikke bruges i tilstanden DVR.

Tilslut RS-232C-indgangen til en ekstern styreenhed (fx en computer eller et A/V-styresystem) og kontroller skærmens funktioner eksternt.

Tilslut styreenhedens serielle port til RS-232C-indgangen på skærmens bagpanel.

**BEMÆRK:** RS-232C-tilslutningskabler følger ikke med skærmen.

### Installation af RS-232C

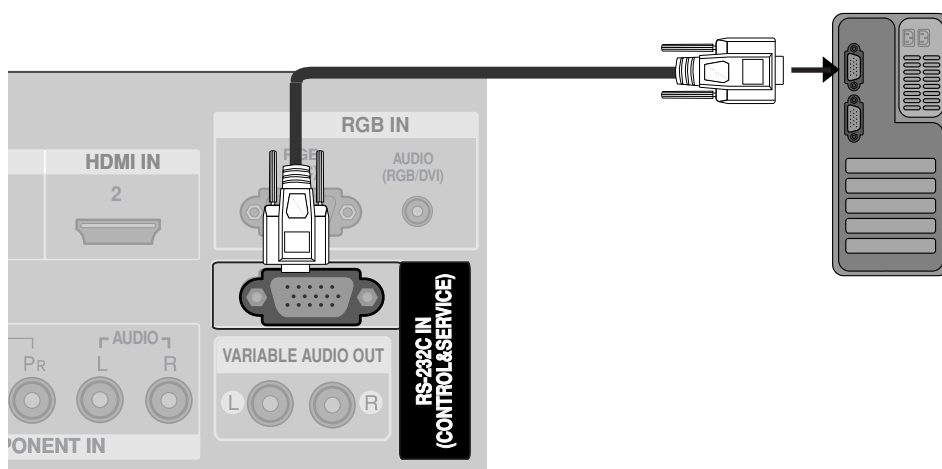

**Tilslutningsstik: D-Sub, 9-ben, han**

Nr.	Betegnelse for ben
1	Ingen tilslutning
2	RXD (Modtager data)
3	TXD (Transmitterer data)
4	DTR (DTE-side klar)
5	GND (Jord)
6	DSR (Data set klar)
7	RTS (Request til afsendelse)
8	CTS (Clear til afsendelse)
9	Ingen tilslutning

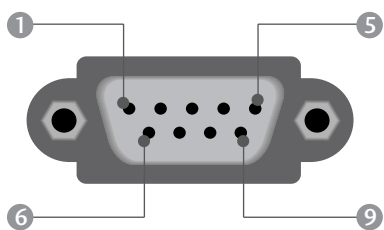

## RS-232C-konfigurationer

Sørg for, at du anvender RS-232C-konfigurationen nedenfor.

Hvis du anvender et andet RS-232C-kabel, kan der forekomme systemfejl.

3-leder-konfiguration			
	PC	TV	
RXD	2	3	TXD
TXD	3	2	RXD
GND	5	5	GND
DTR	4	6	DTR
DSR	6	4	DSR
RTS	7	7	RTS
CTS	8	8	CTS
	D-Sub 9	D-Sub 9	

## Set ID (Indstil ID)

Anvend denne funktion til at angive ID-nummer for skærmen.  
Mapping af rigtige data. ▶ p.117

- 1 Tryk på knappen MENU og derefter på knappen ▲ / ▼ for at vælge menuen **INDSTIL..**
- 2 Tryk på knappen ► og brug derefter knappen ▲ / ▼ til at vælge **Indstil ID**.
- 3 Tryk på ►-knappen og benyt derefter ◀ / ▶- knappen for regulering af Indstil-ID til valg af det ønskede ID-nummer for skærmen.  
Indstil-ID kan indstilles til tal fra 1 ~ 99.
- 4 Tryk på knappen EXIT for at vende tilbage til tv-visning.



1

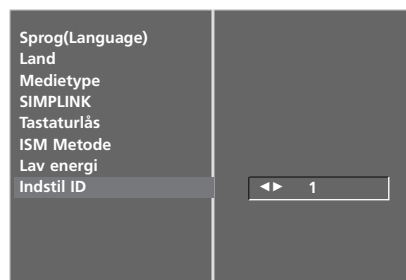

2 3

## Kommunikationsvariable

- Båndbredde : 9600 bps (UART)
- Datastørrelse : 8 bits
- Paritet : Ingen
- Kontrolbit : 1 bit
- Kommunikationskode : ASCII-code
- Brug et krydskabel.

### Referenceliste for kommandoer

	KOMMANDO		DATA (Hexadecimal)
	1	2	
01. Strøm	k	a	0 ~ 1
02. Billedformat	k	c	*
03. Stand by-modus	k	d	0 ~ 1
04. Højtaler fra	k	e	0 ~ 1
05. Volumenkontrol	k	f	0 ~ 64
06. Kontrast	k	g	0 ~ 64
07. Lys	k	h	0 ~ 64
08. Farve	k	i	0 ~ 64
09. Farvetemperatur	k	j	0 ~ 64
10. Skarphed	k	k	0 ~ 64
11. Valg af skærmmenu	k	l	0 ~ 01
12. Remote control lock mode	k	m	0 ~ 01
13. PIP/Twin pictures	k	n	*
14. PIP-position	k	q	0 ~ 03
15. Balance	k	t	0 ~ 64
16. Farvetemperatur	k	u	0 ~ 3
17. Rød regulering	k	v	0 ~ 50
18. Grøn regulering	k	w	0 ~ 50
19. Blå regulering	k	\$	0 ~ 50
20. Finindstillingskommando	m	a	Se s. 117
21. Unormal status	k	z	FF
22. ISM-funktion	j	p	0 ~ 3
23. Energisparefunktion	j	q	0 ~ 1
24. Autokonfigurering	j	u	1
25. Tast	m	c	Send IR-ledning
26. Vælg signalkilde (hovedbillede)	x	b	*
27. Vælg signalkilde (PIP)	x	y	*

### Sending/Modtagelse-protokol

#### Sending

[Kommand1][Kommand2][ ][Set ID][ ][Data][Cr]

- \* [Kommand1] : Til styring af PDP-skærmen.  
(j, k, m eller x)
- \* [Kommand2] : Til styring af PDP-skærmen.
- \* [Set ID] : Du kan ændre skærmens Set ID for at vælge det ønskede ID-nummer for skærmen i specialmenuen. Se side 25.  
Set ID kan indstilles til tal fra 1 ~ 99. Sættes Set ID til '0', så gælder styringen alle tilsluttede PDP-skærme.
- \* [DATA] : Send kommandodata.  
Send 'FF'-data for at læse status for kommando.
- \* [Cr] : Enter  
ASCII-kode '0 x 0D'
- \* [ ] : ASCII-kode 'space (0 x 20)'

#### OK-bekræftelse

[Kommand1][ ][Set ID][ ][OK][Data][x]

- \* Skærmen sender bekræftelse (ACK) baseret på dette format ved modtagelse af normale data. Hvis data-funktionen på dette tidspunkt er sat til Læs data-modus, gives meddelelse om den aktuelle status for data. Hvis data-funktionen er sat til Skriv data-modus, returneres PC'ens data.

#### Fejl-bekræftelse

[Kommand1][ ][Set ID][ ][NG][Data][x]

- \* Skærmen sender bekræftelse (ACK) baseret på dette format ved modtagelse af unormale data som følge af ikke-tilgængelige funktioner eller kommunikationsfejl.

- Data 1: Uautoriseret kode
- 2: Understøtter ikke funktionen
- 3: Vent venligst

## 01. Strøm (Kommando 2 : a)

- ▶ Til at tænde eller slukke for strømtilførsel til skærmen.

*Sending*

```
[k][a][ ][Set ID][ ][Data][Cr]
```

Data 0: Strømtilførsel slukket 1: Strømtilførsel tændt

*Bekræftelse*

```
[a][ ][Set ID][ ][OK][Data][x]
```

- ▶ For visning af Strømtilførsel tændt /slukket.

*Sending*

```
[k][a][ ][Set ID][ ][FF][Cr]
```

*Bekræftelse*

```
[a][ ][Set ID][ ][OK][Data][x]
```

\* Hvis andre funktioner sender 'OxFF'-data baseret på dette format, vises status for hver funktion med bekræftelsesdata.

## 02. Billedformat

(Kommando 2 : c)(Hovedbilledets størrelse)

- ▶ Til regulering af indstillinger for billedformat. Du kan også regulere skærmformatet med ARC (Aspect Ratio Control)-knappen på fjernbetjeningen eller i SKÆRM-menuen.

*Sending*

```
[k][c][ ][Set ID][ ][Data][Cr]
```

Data 1 : Normalt billedformat (4:3)  
2 : Wide screen-billedformat (16:9)  
4 : Zoom1  
5 : Zoom2  
6 : Original  
7 : 14:9

*Bekræftelse*

```
[c][ ][Set ID][ ][OK][Data][x]
```

\* Med PC-indgangssignal vælges enten 16:9-eller 4:3-billedformat.

## 03. Stand by-modus (Kommando 2 : d)

- ▶ Slå Stand by-modus-funktion til/fra.

*Sending*

```
[k][d][ ][Set ID][ ][Data][Cr]
```

Data 0 : Stand by-modus-funktion fra (skærbillede tændt)  
1 : Stand by-modus-funktion tændt (skærbillede slukket)

*Bekræftelse*

```
[d][ ][Set ID][ ][OK][Data][x]
```

## 04. Højttaler fra (Kommando 2 : e)

- ▶ Til at tænde/slukke for Højttaler fra-funktion. Du kan også styre Højttaler fra-funktionen med MUTE-tasten på fjernbetjeningen.

*Sending*

```
[k][e][ ][Set ID][ ][Data][Cr]
```

Data 0 : Højttaler fra-funktion slukket (højttaler til)  
1 : Højttaler fra-funktion tændt (højttaler fra)

*Bekræftelse*

```
[e][ ][Set ID][ ][OK][Data][x]
```

## 05. Volumenkontrol (Kommando 2 : f)

- ▶ Til regulering af lydstyrke.

Du kan også regulere lydstyrken med volume-tasterne på fjernbetjeningen.

*Sending*

```
[k][f][ ][Set ID][ ][Data][Cr]
```

Data min.: 0 ~ maks.: 64

Mapping af rigtige data 1'. (Se side 117)

*Bekræftelse*

```
[f][ ][Set ID][ ][OK][Data][x]
```

## 06. Kontrast (Kommando 2 : g)

- ▶ Til regulering af indstillinger for kontrasten på skærmen.

Du kan også regulere indstillinger for kontrasten i billedmenuen.

*Sending*

```
[k][g][ ][Set ID][ ][Data][Cr]
```

Data min.: 0 ~ maks.: 64

Mapping af rigtige data 1'. (Se side 117)

*Bekræftelse*

```
[g][ ][Set ID][ ][OK][Data][x]
```

## 07. Lys (Kommando 2 : h)

- ▶ Til regulering af indstillinger for skærmens lysstyrke.

Du kan også regulere indstillinger for lysstyrken i billedmenuen.

*Sending*

```
[k][h][ ][Set ID][ ][Data][Cr]
```

Data min.: 0 ~ maks.: 64

Mapping af rigtige data 1'. (Se side 117)

*Bekræftelse*

```
[h][ ][Set ID][ ][OK][Data][x]
```

## 08. Farve (Kommando 2 : i)

- ▶ Til regulering af indstillinger for skærmens farver.

Du kan også regulere indstillinger for farver billed menuen.

*Sending*

```
[k][i][ ][Set ID][ ][Data][Cr]
```

Data min.: 0 ~ maks.: 64

Mapping af rigtige data 1'. (Se side 117)

*Bekræftelse*

```
[i][ ][Set ID][ ][OK][Data][x]
```

## 09. Farvetemperatur (Kommando 2 : j)

- ▶ Til regulering af indstillinger for skærmens farvetemperaturer. Du kan også regulere indstillinger for farvetemperatur i billedmenuen.

*Sending*

```
[k][j][ ][Set ID][ ][Data][Cr]
```

Data min.: 0 ~ maks.: 64

Mapping af rigtige data 1'. (Se side 117)

*Bekræftelse*

```
[j][ ][Set ID][ ][OK][Data][x]
```

## 10. Skarphed (Kommando 2 : k)

- ▶ Til regulering af indstillinger for billedets skarphed. Du kan også regulere indstillinger for billedets skarphed i billedmenuen.

### Sending

[k][k][ ][Set ID][ ][Data][Cr]

Data min.: 0 ~ maks.: 64  
Mapping af rigtige data 1'. (Se side 117)

### Bekræftelse

[k][ ][Set ID][ ][OK][Data][x]

## 11. Valg af skærmmenu (Kommando 2 : l)

- ▶ Til valg af tændt/slukket skærmmenu-funktion (OSD).

### Sending

[k][l][ ][Set ID][ ][Data][Cr]

Data 0 : OSD til                      1 : OSD fra

### Bekræftelse

[l][ ][Set ID][ ][OK][Data][x]

## 12. Låsning/funktion for fjernbetjening (Kommando 2 : m)

- ▶ Til spærring af betjeningsknapperne på skærmens frontpanel og på fjernbetjeningen.

### Sending

[k][m][ ][Set ID][ ][Data][Cr]

Data 0 : Lås til                      1 : Lås fra

### Bekræftelse

[m][ ][Set ID][ ][OK][Data][x]

\* Hvis du ikke bruger fjernbetjeningen, skal du bruge denne tilstand.

Når hovedafbryderen slås til/fra, deaktiveres den eksterne kontrollås.

## 13. PIP / Twin (DW) (Kommando 2 : n)

- ▶ Til styring af PIP-modus (billede-i-billede) eller Twin picture-modus (todelt billede). Du kan også kontrollere PIP/DW-billedet med PIP-knappen på fjernbetjeningen eller i PIP/DW-menuen.

### Sending

[k][n][ ][Set ID][ ][Data][Cr]

Data 0: PIP/DW off                      Data 2: DW1  
Data 1: PIP                                  Data 3: DW2

### Bekræftelse

[n][ ][Set ID][ ][OK][Data][x]

## 14. PIP-position (Kommando 2 : q)

- ▶ Til valg af underbilledets position i PIP-modus.. Du kan også justere underbilledets position med POSITION-knappen på fjernbetjeningen eller i PIP/DW-menuen.

### Sending

[k][q][ ][Set ID][ ][Data][Cr]

Data0 : Højre, ned på skærmen  
Data1 : Venstre, ned på skærmen  
Data2 : Venstre, op på skærmen  
Data3 : Højre, op på skærmen

### Bekræftelse

[q][ ][Set ID][ ][OK][Data][x]

## 15. Balance (Kommando 2 : t)

- ▶ For regulering af balance. Du kan også regulere balance i LYD-menuen.

### Sending

[k][t][ ][Set ID][ ][Data][Cr]

Data min.: 0 ~ maks.: 64  
Mapping af rigtige data 1'. (Se side 117)

### Bekræftelse

[t][ ][Set ID][ ][OK][Data][x]

## 16. Farvetemperatur (Kommando 2 : u)

- ▶ For regulering af farvetemperatur. Du kan også regulere CSM i BILLEDE-menuen.

### Sending

[k][u][ ][Set ID][ ][Data][Cr]

Data 0: Kold    1: Mellem    2: Varm    3: Bruger

### Bekræftelse

[u][ ][Set ID][ ][OK][Data][x]

## 17. Rød regulering (Kommando 2 : v)

- ▶ For regulering af rød i farvetemperatur.

### Sending

[k][v][ ][Set ID][ ][Data][Cr]

Data min.: 0 ~ maks.: 50  
Mapping af rigtige data 2'. (Se side 117)

### Bekræftelse

[v][ ][Set ID][ ][OK][Data][x]

## 18. Grøn regulering (Kommando 2 : w)

- ▶ For regulering af grøn i farvetemperatur.

### Sending

[k][w][ ][Set ID][ ][Data][Cr]

Data min.: 0 ~ maks.: 50  
Mapping af rigtige data 2'. (Se side 117)

### Bekræftelse

[w][ ][Set ID][ ][OK][Data][x]

## 19. Blå regulering (Kommando 2 : \$)

- For regulering af blå i farvetemperatur.

*Sending*

```
[k][$] [ ][Set ID][ ][Data][Cr]
```

Data min.: 0 ~ maks.: 50

Mapping af rigtige data 2'. (Se side 117)

*Bekræftelse*

```
[$] [ ][Set ID][ ][OK][Data][x]
```

## 20. Finindstillingskommando/Kanalindstilling (Kommando 1:m, Kommando 2:a)

- Sådan vælges et program for hovedbilledet.

*Sending*

```
[m][a][ ][Set ID][ ][Data0][ ][Data1][ ][Data2][Cr]
```

Data 0: Min.: 0 ~ maks.: 63 (0~C7, 200 Pr er aktiveret)

Mapping af rigtige data 1'.

1: Ligeglad

2: 0 : Hovedbillede

1 : Indblændet billede

*Bekræftelse*

```
[$] [ ][Set ID][ ][OK][Data][x]
```

## 21. Systemfejl (Kommando 2 : z)

- Til lokalisering af systemfejl.

Denne funktion er ikke tilgængelig på alle modeller.

*Sending*

```
[k][z][ ][Set ID][ ][FF][ ][Cr]
```

Data FF : Læs

*Bekræftelse*

```
[z][ ][Set ID][ ][OK][Data][x]
```

Data 0 : Normal (strøm tilføres, og signal modtages)

1 : Intet signal (strøm tilføres)

2 : Sluk skærmen med fjernbetjeningen

3 : Sluk skærmen med Sleep Time-funktionen

4 : Sluk skærmen med RS-232C-funktionen

5 : 5V afbrudt

6 : AC afbrudt

7 : Sluk skærmen med Ventilatoralarm-funktionen (alternativ)

8 : Sluk skærmen med Off Time-funktionen

9 : Sluk skærmen med Auto Off-funktionen

a: Sluk tv'et med registrering af AV-kort

\* Denne funktion kan kun "læse".

## 22. ISM-funktion (Kommando 1 : j, Kommando 2 : p)

- Til kontrol af ISM-funktionen. Du kan også regulere ISM-funktionen i INDSTIL.-menuen.

*Sending*

Data 0: Normal

1: White wash

2: Orbiter

3: Invertering

*Bekræftelse*

```
[p][ ][Set ID][ ][OK/NG][Data][x]
```

## 23. Energisparefunktion (Kommando 1 : j, Kommando 2 : q)

- Til reducere af skærmens strømforbrug. Du kan også regulere Energisparefunktion i INDSTIL.-menuen.

*Sending*

```
[j][q][ ][Set ID][ ][Data][ ][Cr]
```

Data 0 : Fra

1 : Til

*Bekræftelse*

```
[q][ ][Set ID][ ][OK/NG][Data][x]
```

## 24. Autokonfiguration

(Kommando 1 : j, Kommando 2 : u)

- For regulering af billedposition og automatisk minimering af billedforstyrrelser. Fungerer kun i flg. modi: RGB (PC).

*Sending*

```
[j][u][ ][Set ID][ ][Data][Cr]
```

Data 1: Til tv-apparat

*Bekræftelse*

```
[u][ ][Set ID][ ][OK/NG][Data][x]
```

### \* Mapping af rigtige data 1

```
0 : Trin 0
⋮
A : Trin 10 (Set ID 10)
⋮
F : Trin 15 (Set ID 15)
10 : Trin 16 (Set ID 16)
⋮
64 : Trin 100
⋮
6E : Trin 110
⋮
73 : Trin 115
74 : Trin 116
⋮
C7 : Trin 199
⋮
FE : Trin 254
FF : Trin 255
```

### \* Mapping af rigtige data 2

```
0 : -40
1 : -39
2 : -38
⋮
28 : 0
⋮
4E : +38
4F : +39
50 : +40
```

# APPENDIKS

## 25. Nøgle (Kommando 1 : m, Kommando 2 : c)

► For at sende IR Remote Key-kode.

*Sending*

[m][c][ ][Set ID][ ][Data][Cr]

Data Send IR-ledning - Se s. 111.

*Bekræftelse*

[c][ ][Set ID][ ][OK][Data][x]

## 26. Vælg signalkilde (Kommando 1 : x, Kommando 2 : b) (Signalkilde for hovedbillede / Struktur)

► Valg af signalkilde for TV.

*Sending*

[x][b][ ][Set ID][ ][Data][Cr]

Data Struktur

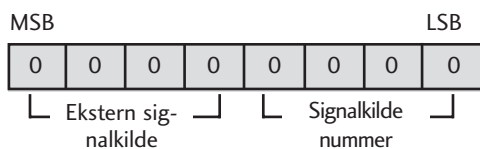

Ekstern signalkilde				Data
0	0	0	1	Analog
0	0	1	0	AV
0	1	0	0	Component
0	1	1	0	RGB-PC
1	0	0	1	HDMI

Signalkilde nummer				Data
0	0	0	0	Indgang1
0	0	0	1	Indgang2
0	0	1	0	Indgang3
0	0	1	1	Indgang4

*Bekræftelse*

[b][ ][Set ID][ ][OK][Data][x]

## 27. Vælg signalkilde (Kommando 1 : x, Kommando 2 : y)

► Indstillinger for signalkilde for underbillede i PIP-funktion.

*Sending*

[x][y][ ][Set ID][ ][Data][Cr]

Data Struktur

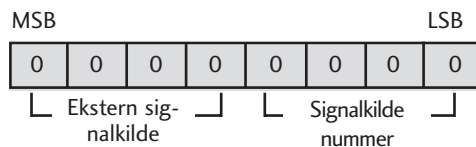

Ekstern signalkilde				Data
0	0	0	1	Analog
0	0	1	0	AV
0	1	0	0	Component
0	1	1	0	RGB-PC
1	0	0	1	HDMI

Signalkilde nummer				Data
0	0	0	0	Indgang1
0	0	0	1	Indgang2
0	0	1	0	Indgang3
0	0	1	1	Indgang4

*Bekræftelse*

[y][ ][Set ID][ ][OK][Data][x]





**LG Electronics Inc.**