

Säkerhetsanmärkningar



VARNING
RISK FÖR ELEKTRISKA
STÖTAR ÖPPNA INTE



VARNING: FÖR ATT MINSKA RISKEN FÖR ELEKTRISKA STÖTER SKA DU INTE TA BORT HÖLJET (ELLER BAKSIDAN), DET FINNS INGA DELAR SOM KAN REPARERAS AV ANVÄNDAREN INUTI. LÅT EN KVALIFICERAD SERVICETEKNIKER TA HAND OM REPARATIONER.



Blixten med pilhuvud som finns i en liksidig triangel är avsedd att uppmärksamma användaren på närvaron av oisolerade farliga spänningar inuti produkten, som kan vara tillräckliga för att utgöra en risk för elektriska stötar.



Utropstecknet inuti en liksidig triangel är avsedd att uppmärksamma användaren på närvaron av viktiga drifts- och underhållsanvisningar i trycksakerna som medföljer enheten.



Hantera alltid fordonet på ett säkert sätt. Bli inte distraherad av fordonet när du kör och var alltid uppmärksam på alla omständigheter vid körning. Ändra inte inställningar eller andra funktioner. Kör in till väggkanten på ett säkert och lagligt sätt innan du försöker dig på att göra något sådant.



Använd inte enheten under flera timmar vid extremt låga eller höga temperaturer (-10~60°C).



För att minska risken för elektriska stötar ska du inte ta bort höljet eller baksidan från den här produkten. Det finns inga delar inuti som kan servas av användaren. Låt behörig servicepersonal utföra servicearbetet.



För att minska brandrisken eller risken för elektriska stötar ska du se till att produkten inte utsätts för vattendroppar eller vattenstänk, regn eller fukt.



På grund av höga temperaturer på enhetens utsida ska enheten endast användas när den är installerad i en bil.

VARNING: TDet finns ett lasersystem i denna enhet.

För att säkerställa korrekt användning av denna produkt bör man läsa igenom denna bruksanvisning noggrant och spara den för framtida behov. Är enheten i behov av underhåll kontakter man en auktoriserad reparatör (se serviceprocedur).

Använder man kontrollerna och justerar på annat sätt än på det sätt som beskrivs här kan det leda till farlig strålningsexponering.

För att förhindra direkt exponering för laserstrålar bör man inte öppna enheten.

Synlig laserstrålning när den är öppen. STIRRA INTE IN I STRÅLEN.

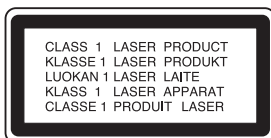



- En felaktig eller smutsig skiva som sätts in i enheten kan göra att ljudet försvinner under uppspelningen.
- Hantera skivan genom att hålla i dess inre och yttre kanter.
- Vidrör inte ytan på sidan utan etikett.



Fäst inte papper eller tejp etc. på ytan.



Utsätt inte skivan för direkt solljus eller hög värme.



Den här enheten kan inte användas med skivor som har en diameter på 8cm (använd endast skivor som har en diameter på 12 cm).



- Rengör skivan innan du spelar den. Torka av skivan från mitten och utåt med en rengöringsduk.
- Använd aldrig lösningar som tvättbensin eller alkohol för att rengöra skivan.

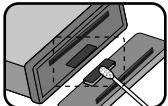

Torka med jämna mellanrum av kontaktarna på kontrollpanelens baksida med en bomullstopp fuktad med alkohol.

Ett avsnitt vars titel har en av följande symboler är endast tillämplig för skivan som representeras av symbolen.

CD Ljud CD-skivor **MP3** MP3-filer **WMA** WMA-filer

MP3/WMA-skivkompatibiliteten med denna enhet är begränsad till:

1. Samplingsfrekvens / 8 - 48kHz (MP3) 22.05 - 48kHz (WMA)
2. Bithastighet / inom 8 - 320kbps (inkluderar VBR) (MP3) 32 -320kbps (WMA)
3. Filsystemet för CD-R/CD-RW bör vara ISO 9660.
4. Spelar man inte en MP3/WMA-fil med program som inte kan skapa ett FILSYSTEM, t.ex. "Direct-CD" etc. kan man inte spela upp MP3/WMA-filer. Vi rekommenderar att man använder "Easy-CD Creator" som skapar ett ISO9660-filsystem.

Kunder ska även observera att det krävs tillstånd för att ladda ner MP3/WMA-filer och musik från internet. Vårt företag kan inte utfärda sådant tillstånd. Tillståndet bör alltid sökas av den som äger copyrighten.



Kassering av din gamla apparat

1. När den här symbolen med en överkryssad soptunna på hjul sitter på en produkt innebär det att den regleras av European Directive 2002/96/EC.
2. Alla elektriska och elektroniska produkter bör kasseras via andra vägar än de som finns för hushållsavfall, helst via för ändamålet avsedda uppsamlingsanläggningar som myndigheterna utser.
3. Om du kasserar din gamla apparat på rätt sätt så bidrar du till att förhindra negativa konsekvenser för miljön och människors hälsa.
4. Mer detaljerad information om kassering av din gamla apparat kan fås av kommunen, renhållningsverket eller den butik där du köpte produkten.



Den här produkten är tillverkad enligt direktiv 2005/83/EEC(ANNEX I , 3.2.9), 72/245/EEC och 2006/95/EC.

Innehållsförteckning

Säkerhetsanmärkningar	1-2
Innehållsförteckning	3
Före användning	3
Kontrollpanel	4
Fjärrkontroll (valfritt)	4-5
Installation	5
Kopplingsschema	6-7
Grundläggande funktion	8-11
AUX-funktion	11
Radio-funktion	12
RDS-funktion	13
CD/MP3/WMA-funktion	14-15
Specifikationer	15-16
Felsökning	16

Före användning

Ta loss kontrollpanelen

Enhetens kontrollpanel kan tas bort för att undvika stöld.

1. Tryck på -(LÖSGÖRA) för att öppna kontrollpanelen.
2. Håll i den högra delen av kontrollpanelen.
3. Dra ut kontrollpanelen.
4. Placera kontrollpanelen i det medföljande skyddsfodralet.

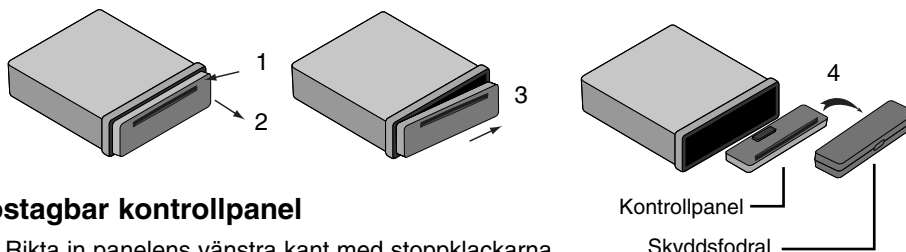

Löstagbar kontrollpanel

1. Rikta in panelens vänstra kant med stoppklackarna.
2. Skjut den högra sidan eller panelen in i enheten tills det klickar.

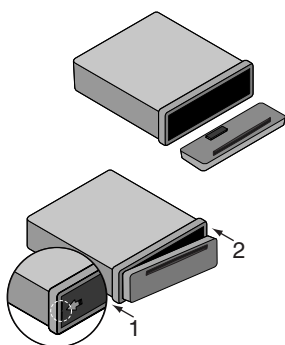

Varning!

- Om kontrollpanelen inte är rätt fastsatt fungerar eventuellt inte knapparna på rätt sätt. Om detta inträffar trycker du försiktigt på displayen.
- Lämna inte kontrollpanelen på en plats där den utsätts för höga temperaturer eller direkt solljus.
- Tappa inte kontrollpanelen och utsätt den inte på annat sätt för kraftiga stötar.
- Låt inte flyktiga medel som till exempel bensin, thinner eller insektsmedel komma i kontakt med kontrollpanelens yta.

Kontrollpanel

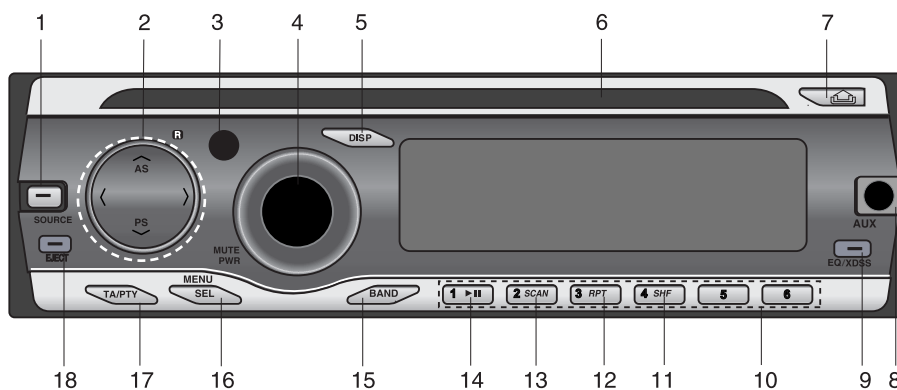

- | | | |
|---|--|--|
| <p>1 [SOURCE]</p> <p>2 • Hoppa över / Sök </>
• SÖKA / STÄLLA IN </>
• AUTOMATISK LAGRING [V/AS]
• FÖRINSTÄLLD SKAN-
NING [V/PS]
• MP3-SPÅR +10/-10 ▲▼
MP3 WMA
• MAPP UPP/NER ▲▼
MP3 WMA</p> <p>3 SENSOR FÖR
FJÄRRKONTROLL (valfritt)</p> | <p>4 • VOLYM
• [MUTE]
• STRÖMBRYTARE [PWR]</p> <p>5 DISPLAY [DISP]
6 Fack för cd-skiva
7 RELEASE 🏠
8 AUX-ingång [AUX]
9 • EQUALIZER [EQ]
• Extreme Dynamic Sound
System [XDSS]</p> <p>10 Snabbvalsknappar [1~6]
11 SHUFFLE [SHF]
12 REPETERA [RPT]</p> | <p>13 INTRO SCAN [SCAN]
14 SPELA/PAUS ▶/⏸
15 [BAND]
16 • [MENU]
• VÄLJ [SEL]
17 • TRAFIKMEDDELANDEN
[TA]
• PROGRAMTYP [PTY]
18 MATA UT ▲</p> |
|---|--|--|

Fjärrkontroll (valfritt)

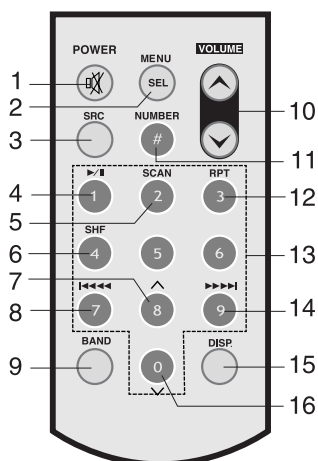

- | | |
|--|--|
| <p>1 STRÖMBRYTARE
[POWER] / Mute 🔇</p> <p>2 Valknapp [MENU/SEL]</p> <p>3 KÄLLA [SRC]</p> <p>4 SPELA/PAUS ▶/⏸</p> <p>5 INTRO SCAN [SCAN]</p> <p>6 SHUFFLE [SHF]
• MP3-SPÅR +10
MP3 WMA
• MAPP UPP ▲
MP3 WMA</p> <p>8 • CD HOPPA / SÖKA
 ◀◀◀
• SÖKA / STÄLLA IN
 ◀◀◀</p> <p>9 [BAND]</p> | <p>10 VOLUME UPP ▲ / NER ▼</p> <p>11 NUMBER [#]</p> <p>12 REPETERA [RPT]</p> <p>13 NUMBER [0-9]</p> <p>14 • CD HOPPA / SÖKA
▶▶▶
• SÖKA / STÄLLA IN
▶▶▶ </p> <p>15 DISPLAY [DISP.]</p> <p>16 • MP3-SPÅR -10
MP3 WMA
• MAPP NER ▼
MP3 WMA</p> |
|--|--|

Inställning

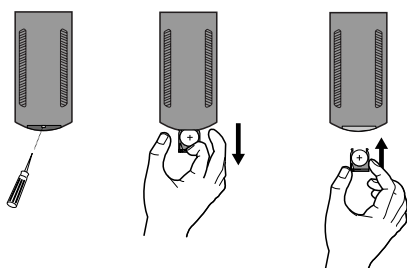

- 1 Dra ut batterihållaren med ett spetsigt föremål som till exempel en bläckpenna.
- 2 Sätt i batteriet med \oplus och \ominus riktade åt rätt håll i batterihållaren.
- 3 För in batterihållaren på dess plats.

Obs!

- Använd bara ett CR2025 (3V)-lithiumbatteri.
- Ta bort batteriet om fjärrkontrollen inte används under längre tidsperioder.
- Ladda inte upp batteriet, montera inte isär det, heta inte upp det och släng inte det i elden.
- Hantera inte batteriet med metallverktyg.
- Förvara inte batteriet med metallmaterial.

Installation

Grundläggande installering

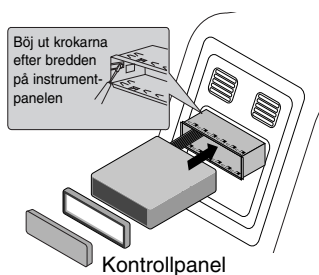

Före installering måste man se till att på/av-kontakten är AV och ta bort en kabelsko på bilbatteriet för att undvika kortslutning.

- 1 Avlägsna den befintliga receivern.
- 2 Utför nödvändiga anslutningar.
- 3 Installera monteringshöljet.
- 4 Installera enheten i monteringshöljet.

Ta bort den existerande mottagarenheten

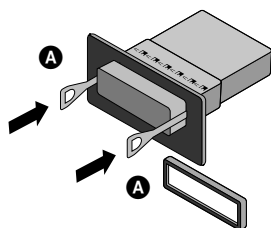

Om det redan finns en hållare för mottagaren i instrumentpanelen måste man ta bort den.

- 1 Avlägsna det bakre stödet från enheten.
- 2 Avlägsna frontpanelen och dekorpanelen från enheten.
- 3 Sätt i hävstången **A** i hålet på enhetens ena sida. Gör samma sak på andra sidan och dra ut enheten ur monteringshöljet.

ISO-DIN-installering

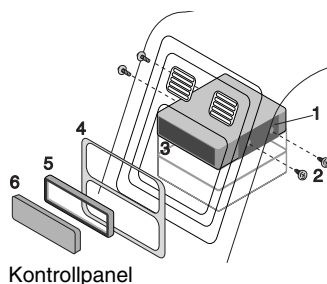

- 1 För in enheten i ISO-DIN-ramen.
- 2 Använd skruvarna från den gamla enheten.
- 3 För in enheten och ramen i öppningen på instrumentbrädan.
- 4 Montera dash-panelen eller adapterplattan.
- 5 Montera dekorpanelen.
- 6 Installera kontrollpanelen på enheten.

Kopplingschema

Före anslutning måste man se till att på/av-kontakten är AV samt ta bort kabelskorna ⊖ från batteripolerna för att undvika kortslutning.

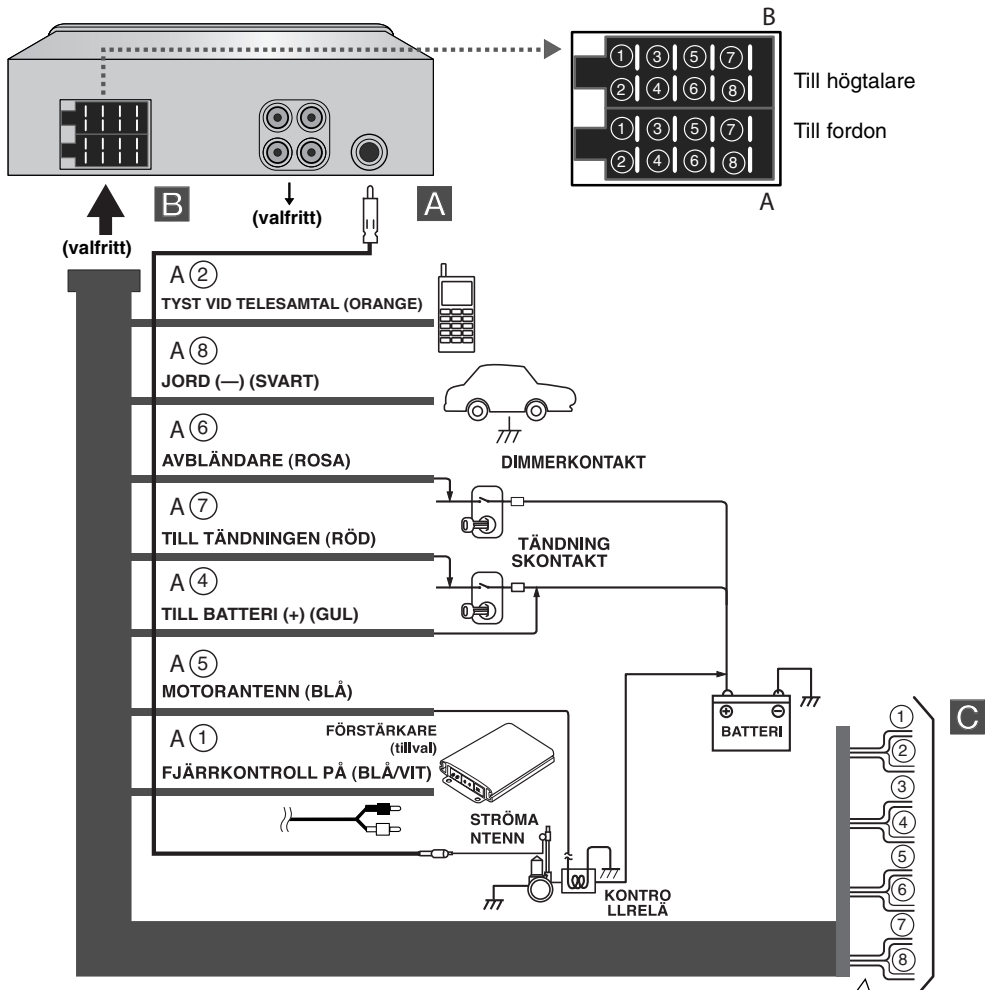

- B ①. Violett : Höger bak +
- B ②. Violett/svart-randig : Höger bak -
- B ③. Grått : Höger fram +
- B ④. Grå/svart-randig : Höger fram -
- B ⑤. Vit : Vänster fram +
- B ⑥. Vit/svart-randig : Vänster fram -
- B ⑦. Grön : Vänster bak +
- B ⑧. Violett/svart-randig : Vänster bak -

A Från antenn

B Till sladdarna i fordonet

- **SVART** : Denna sladd skall anslutas till jord.
- **ORANGE** : Denna sladd skall anslutas till telefonlinjen.
- **ROSA** : Denna sladd skall anslutas till dimmersladden.
- **RÖD** : Denna sladd skall anslutas till polen från vilken strömmen kommer ifrån när tändningen är i ACC-läge.
- **GUL** : Denna sladd skall anslutas till batteriet. (reserv) från vilken strömmen alltid kommer från.
- **BLÅ** : Denna sladd skall anslutas till antennen.
- **BLÅ/VIT** : Denna sladd skall anslutas till förstärkaren.

C Högtalaranslutningar

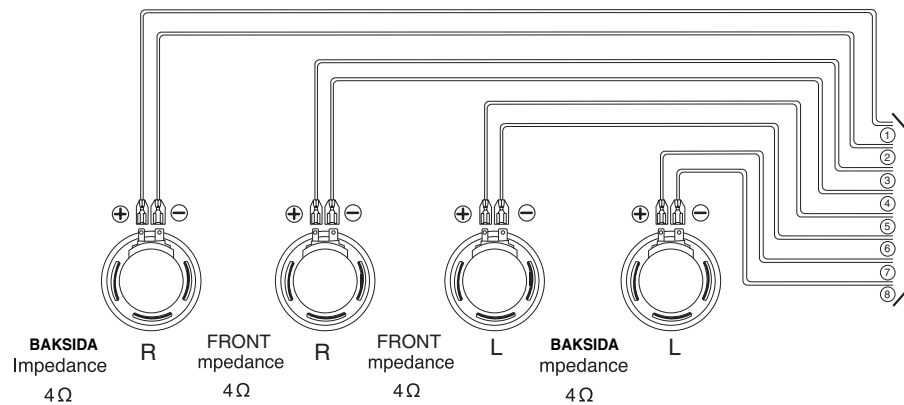

Ansluta till extrautrustning (valfritt)

Anslut **AUDIO OUTPUT**-kontakten på denna enhet till **AUDIO INPUT**-kontakten på förstärkaren.

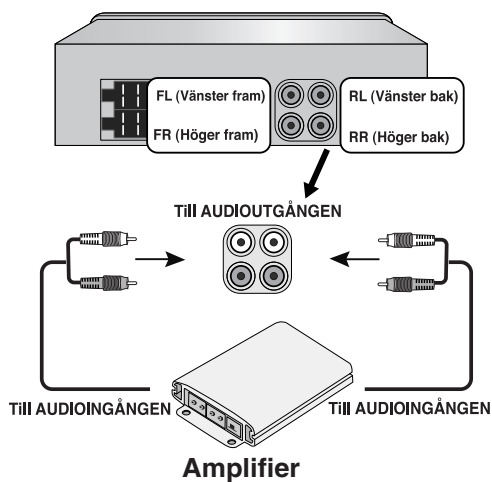

Grundläggande funktion

Sätta på enheten

Tryck på **MUTE/PWR** (**POWER**/  på fjärrkontrollen) eller på en annan knapp utom utmatningsknappen.

 **Obs!**

Enheter startar om du sätter i en skiva i skivfacket.

Stänga av enheten

Tryck på och håll **MUTE/PWR** (**POWER**/  på fjärrkontrollen).

Välja en källa

Tryck flera gånger på **SOURCE** för att välja en källa.

Indikeringen tänds och visas i följande ordning. TUNER → CD → AUX → TUNER...

 **Obs!**

Det går inte välja en källa om det inte finns någon CD-skiva i enheten.

Justera volymen

Vrid på **MUTE/PWR** -ratten (Tryck på **VOLUME**   på fjärrkontrollen) för att ställa in ljudnivån.

 **Obs!**

När du stänger av kommer enheten automatiskt att memorisera existerande volymnivå. När du sätter på enheten kommer den att vara inställd på den memorerade volymnivån.

Mute

- 1 Tryck på **MUTE/PWR** (**POWER**/  på fjärrkontrollen) för att tysta ljudet.
- 2 Tryck en gång till för att upphäva funktionen.



Kontrollera klockan

Klockan visas om du trycker på **DISP** (**DISP.** på fjärrkontrollen).

 **Obs!**

- Om enheten tar emot RDS-utsändningar med CT-information (klocktid) kommer klockan att visas automatiskt på displayen.
- Om inte "NO CLOCK" visas på displayen.

Ändra de allmänna inställningarna

- 1 Tryck och håll **MENU** (**MENU/SEL** på fjärrkontrollen) så att ett av menyalternativen visas.
- 2 Tryck och håll **MENU** (**MENU/SEL** på fjärrkontrollen) för att bläddra mellan menyerna.
AF ON → REG ON → TA ALARM → PI SOUND → AUX ON → AUX 00dB → DEMO OFF → BEEP 2ND
- 3 Vrid **MUTE/PWR** medurs eller moturs för att välja en av inställningarna som anges nedan. (Tryck på **VOLUME**   på fjärrkontrollen).
- 4 Tryck och håll **MENU** (**MENU/SEL** på fjärrkontrollen) för att avsluta inställningen.

- **AF (Alternativa frekvenser) ON / OFF**

När mottagningskvaliteten sjunker, ändrar tunern automatiskt till en annan station i nätverket som sänder med bättre mottagningskvalitet, med hjälp av PI- och AF-koder.

- **AF ON :**

- Detta innebär att: oavsett var du kör kan du fortsätta lyssna på samma program utan avbrott.

- **AF OFF :**

- Endast stationsnamn visas. Ingen alternativ station kan användas vid dålig mottagning.

- **REG (Region) ON / OFF**

- **REG ON :**

- Enheten växlar till en annan station, inom samma nätverk, som sänder samma program när de mottagna signalerna från den aktuella stationen blir svaga.

- **REG OFF :**

- Enheten växlar till en annan station, inom samma nätverk, när de mottagna signalerna från den aktuella stationen blir svaga. (I detta läge kan programmet skilja från det som för närvarande tas emot.)

- **TA (Trafikmeddelande) ALARM / SEEK**

- **TA ALARM :**

- Om en nyligen inställd station inte sänder TP-information inom 5 sekunder hörs ett tvåfaldigt pip.

- **TA SEEK :**

- Om en nyligen inställd station inte tar emot TP-information inom 5 sekunder återgår receptorn till den station som har samma PI som den sista stationen, men med TP-information.

- **PI (Programidentifiering) SOUND / MUTE**

- **PI SOUND :**

- Om ljudet från en station med annan PI (programinformation) hörs oregelbundet tystar receptorn ljudet efter 1 sekund.

- **PI MUTE :**

- Om ljudet från en station med annan PI (programinformation) hörs oregelbundet, stänger receptorn av ljudet direkt.

- **AUX (Auxiliary) ON / OFF**

Det går att använda extrautrustning med den här enheten. Aktivera extrainställningarna när du använder extrautrustning som är ansluten till den här enheten.

- **AUX ON**

- När man använder extrautrustning.

- **AUX OFF**

- När man inte använder extrautrustning.

- **AUX (Auxiliary) 00 DB / +6 DB**

Du kan ställa in volymnivån för varje källa för att förhindra stora ändringar i volym när du växlar mellan källorna.

Du kan ställa in 0 dB eller +6 dB

Om signalnivån från ansluten komponent inte är tillräckligt hög bör du öka signalen till lämpligt värde. Om du inte justerar signalnivån kan du överraskas av ett högt ljud när du ändrar källan från den externa komponenten till annan källa.

- **DEMO OFF / ON**

Du kan ändra förstahandsindikeringen på displayen till ett informativt namn (funktion-
snamn, EQ-namn etc...) medan du lyssnar på en källa.

- **DEMO ON**

- Visar informativt namn medan du lyssnar på källan.

- **DEMO OFF**

- Inaktiverar funktionen.

- **BEEP 2ND / ALL**

Ställ in ljudet för knapptryckning.

- **BEEP 2ND**

- Knappljudet hörs endast när en knapp hålls nere en längre tid (1 sek.).

- **BEEP ALL**

- Ljudet hörs varje gång du trycker på en knapp.

Använda EQ (equalizer)

Tryck flera gånger på **EQ/XDSS**. Varje gång du trycker på knappen växlar läget enligt följande.

Pop → Classic → Rock → Jazz → Vocal → Salsa → Samba → User1 → User2 → Off

- **POP** : Optimerad för R&B, soul och countrymusik.
- **CLASSIC** : Optimerad för orkestermusik.
- **ROCK** : Optimerad för hårdrock och heavy metal-musik.
- **JAZZ** : Smekande ljud med mjuk känsla.
- **VOCAL** : Stark realism med energisk ljudkvalitet.
- **SALSA** : Återger ljudet i salsamusik.
- **SAMBA** : Återger ljudet i sambamusik.
- **USER1** : Använd menyn för att ställa in önskat ljud.
- **USER2** : Använd menyn för att ställa in önskat ljud.

Du kan justera ljudet enligt dina önskemål. När du valt ett USER-läge och därefter gör en förändring så sparas den ändringen automatiskt i det valda USER-läget.

Se "Ställa in ljudnivån" på sidan 10.

Ställa in ljudnivån

- 1 Tryck flera gånger på **SEL (MENU/SEL)** på fjärrkontrollen) för att välja det läge du vill justera – volym, equalizer, balans och fader. Lägesindikatorerna visas i följande ordning.
VOL → BAS → MID → TRB → BAL → FAD
- 2 Vrid på **MUTE/PWR**-ratten (tryck på **VOLUME** ^ v på fjärrkontrollen) för att ställa in ljudkvalitén.

Indikering	Vrid åt höger	Vrid åt vänster
VOL	Höja volymnivån.	Sänka volymnivån.
BAS	Höja basnivån.	Sänka basnivån.
MID	Höjer mellanregistret.	Sänker mellanregistret.
TRB	Höja diskantnivån.	Sänka diskantnivån.
BAL	Sänka nivån för högtalare på vänster sida.	Sänka nivån för högtalare på höger sida.
FAD	Sänka nivån i framhögtalare.	Sänka nivån i bakhögtalare.

Obs!

När EQ eller XDSS+ är inställt på "Off" kan du justera inställningarna för ljudnivån (BAS, MID, TRB).

XDSS+ (Extreme Dynamic Sound System)

- 1 Tryck och håll **EQ/XDSS**.
XDSS+ : Höja diskantnivån, basnivån.
- 2 Tryck och håll **EQ/XDSS** igen för att upphäva funktionen.

AUX-funktion

Spela upp från en extrautrustning

Det går att ansluta extrautrustning till den här enheten.
Anslut en kontakt på signalkabeln (medföljer ej) till en av utgångarna på den externa enheten och den andra kontakten till AUX-ingången på kontrollpanelen.

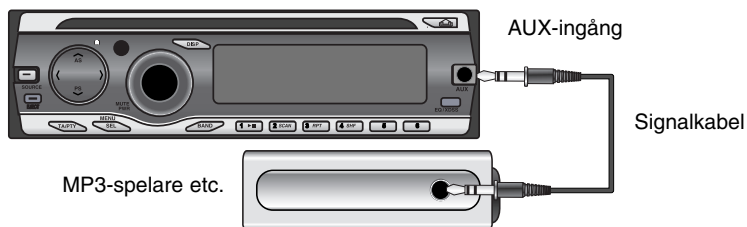

- 1 Tryck på **SOURCE** för att välja AUX som källa.
AUX IN visas på displayen.
- 2 Slå på den anslutna extrautrustningen och börja spela upp från den.
- 3 Justera volymen.

Obs!

- Innan du använder extrautrustningen ska du välja extern ingång på rätt sätt. (Mer information finns på sidan 9.)
- Om ingångsnivån för extrautrustningen som är ansluten till AUX-ingången inte är tillräckligt hög, justerar du den på rätt sätt. (Mer information finns på sidan 9.)

Radio-funktion

Lyssna på radiostationer

- 1 Tryck på **SOURCE** för att välja tunern.
- 2 Tryck flera gånger på **BAND** för att välja ett radioband.
Indikeringen tänds och visas i följande ordning. FM1 → FM2 → FM3 → MW(AM)
- 3 **Auto Seek (Automatisk sökning):** Tryck på </> (I◀◀◀/▶▶▶I på fjärrkontrollen). Sökningen stoppas när en station tas emot.
Manual Seek (Manuell sökning): Tryck och håll </> (I◀◀◀/▶▶▶I på fjärrkontrollen) tills "MANUAL" visas och tryck därefter på den flera gånger.
Frekvenserna ökar eller minskar stegvis.

Lagra och ta fram sändningsfrekvenser

Du kan enkelt lagra upp till 6 sändningsfrekvenser som senare kan ställas in med en snabbvals knapp.

- 1 Tryck på **BAND** för att välja det band som du vill spara.
- 2 Välj önskad frekvens.
- 3 Tryck på en av snabbvals knapparna 1 ~ 6 och håll tills ett pip ljud hörs.
Numret som du tryckte blinkar i indikatorn för förinställt nummer och visas sedan med fast sken. Den valda radiostationens frekvens har lagrats i minnet.
- 4 Upprepa steg 1 ~ 3 för att förinställa andra stationer.
Nästa gång du trycker på samma snabbvals knapp hämtas radiostationens frekvens från minnet.

Obs!

- Det går att spara upp till 18 FM-stationer i minnet, 6 för var och en av de tre FM-banden, samt 6 MW(AM)-stationer.
- Om en station har sparats på en snabbvals knapp där en annan station i samma band redan finns lagrad, raderas automatiskt den tidigare förinställda stationen.

Automatiskt sökminne

Med denna funktion kan man automatiskt lagra den sex bästa frekvenserna.

- 1 Tryck på **A/S** tills "A/S" visas.
De sex starkaste sändningsfrekvenserna lagras på snabbvals knapparna 1–6, ordnade enligt signalstyrka.
- 2 Tryck på **A/S** för att avbryta.

Skanna förinställda stationer

Tryck på **V/PS**. Varje förinställd station visas. Tryck på **V/PS** för att avbryta.

Ställa in förinställda stationer

Tryck på **BAND** för att välja önskat band och tryck därefter på önskat snabbvalsnummer 1–6. Den förinställda stationen på snabbvals knapp 1–6 visas och den förinställda stationen tas emot.

RDS-funktion

RDS visningsalternativ

Vid vanlig RDS-användning visar displayen stationsnamn.

Genom att trycka på **DISP** på frontpanelen kan du bläddra igenom informationen i följd:

CT → FREQUENCY → PTY → RT → PS

- **CT** (tid som styrs av kanalen)
- **PTY** (programtyp)
- **RT** (texttjänst)
- **PS** (programservicename)
- **PI** (programidentifiering)
- **AF** (alternativa frekvenser för det aktuella programmet)
- **TP** (identifiering av trafikprogram)
- **TA** (identifiering av trafikprogram)

PTY-funktion (Programtyp)

För att välja en viss programtyp i det band som tas emot gör du på följande sätt.

- 1 Tryck på och håll **TA/PTY** för att välja en programtyp.
- 2 Efteråt trycker du och håller **TA/PTY** flera gånger för att välja respektive läge.
Music group → Speech group → Search off
- 3 Tryck på en av snabbvalsknapparna 1–6.
Programmen ändras på följande sätt när du trycker på en av knapparna.

Snabbvals knapp	Music group (musikgrupp)	Snabbvals knapp	Speech group (talade program)
1.	Pop M, Rock M	1.	Nyheter, Aktuellt, Info
2.	Lättlyss M, klass M.	2.	Sport, Utbildn, Teater
3.	Klassisk, Övrig M	3.	Kultur, Vetenskap, Underh
4.	Jazz, Country	4.	Väder, Ekonomi, För barn
5.	Nation M, Oldies	5.	Socialt, Andligt, Telefon
6.	Folk M	6.	Resor, Fritid, Dokument

Obs!

RDS finns endast för FM-mottagning.

TA-funktion (trafikmeddelande)

Med TA-mottagning växlar enheten tillfälligt från den aktuella källan (en annan FM-station, CD-spelare eller annan ansluten enhet) till trafikmeddelanden .

Tryck på **TA/PTY** för att växla TA-funktionen (trafikmeddelanden) mellan på och av.

- **TA ON**
Automatisk mottagning av trafikinformation och meddelanden med TP/TA-funktionerna.
- **TA OFF**
Trafikinformation och meddelanden kan inte tas emot med TP/TA-funktionerna.

CD/MP3/WMA-funktion

Spela upp en audio-cd och MP3/WMA -skiva

Denna enhet kan spela upp MP3/WMA-formaterade skivor på CD-ROM, CD-R eller CD-RW. Innan man spelar upp MP3/WMA-inspelningar bör man läsa MP3/WMA-inspelningar på sida 2. Om du ändrar källan så avbryts även CD-uppspelningen (men CD-skivan matas inte ut). Nästa gång du väljer CD som källa startar uppspelningen av skivan från det ställe där den stoppades tidigare.

- För att spela upp filen direkt trycker man på **NUMBER-knap (#)** och sedan på spårnumret med **0-9**.

Paus

- 1 Tryck på **▶/||** vid uppspelning.
- 2 För att återgå till uppspelning trycker man på **▶/||**.

Hoppa till nästa spår/fil

Tryck kort på **> (▶▶ ▶▶)** på fjärrkontrollen) för att välja nästa.

Hoppa till föregående spår/fil

Tryck kort på **< (◀◀ ◀◀)** på fjärrkontrollen) inom 3 sekunders uppspelningstid.

Återvända till början av aktuellt spår/fil

Tryck kort på **< (◀◀ ◀◀)** på fjärrkontrollen) efter 4 sekunders uppspelningstid.

Söka

Tryck och håll nere **</> (◀◀ ◀◀/▶▶ ▶▶)** på fjärrkontrollen) i cirka 1 sekund under uppspelning och släpp sedan vid den punkt du önskar.

Intro scan

De första 10 sekunderna av varje spår/fil (**SCAN**) eller varje fil i den valda mappen (**■ SCAN**) på skivan spelas upp.

- 1 Tryck på **SCAN**.
 - **■ SCAN** **MP3** **WMA** (eller **SCAN** **CD**) visas i teckenfönstret.
 - Tryck och håll nere **SCAN** i cirka 2 sekunder under uppspelning.
 - **SCAN** visas i teckenfönstret. **MP3** **WMA**
- 2 Tryck igen på **SCAN**.
 - **SCAN** eller **■ SCAN** försvinner från teckenfönstret och Intro Scan avbryts.

Upprepa

De valda spåren/filerna (1 **RPT**) eller mappen (**■ RPT**) på skivan spelas upp flera gånger.

- 1 Tryck på **RPT** under uppspelning.
 - **1 RPT** visas i teckenfönstret. **CD** **MP3** **WMA**
- 2 Tryck och håll nere **RPT** i cirka 2 sekunder under uppspelning.
 - **■ RPT** visas i teckenfönstret. **MP3** **WMA**
- 3 Tryck igen på **RPT**.
 - **1 RPT** eller **■ RPT** försvinner från teckenfönstret och upprepningen avbryts.

Shuffle

Samtliga spår/filer (**SHF**), eller den valda mappen (**SHF**) på skivan spelas i slumpmässig ordning.

- 1 Tryck på **SHF** under uppspelning.
 - **SHF** **MP3** **WMA** (eller **SHF** **CD**) visas i teckenfönstret.
Tryck och håll nere **SHF** i cirka 2 sekunder under uppspelning.
 - **SHF** visas i teckenfönstret. **MP3** **WMA**
- 2 Tryck igen på **SHF**.
 - **SHF** eller **SHF** försvinner från teckenfönstret och den slumpmässiga uppspelningen avbryts.

Obs!

Om du trycker på < (**I** << << på fjärrkontrollen) under slumpvis uppspelning går du inte tillbaka till föregående spår.

CD TEXT / ID3 TAG **CD** **MP3** **WMA**

När du spelar en skiva som innehåller information kan du visa CD TEXT/ID3 TAG-informationen.

För CD TEXT, spelas information om skivan in (skivans titel/ artist och spår titel).

För ID3 TAG, spelas information om filen in (albumtitel/ låttitel/ artistnamn).

För WMA-innehåll, spelas information om filen in (låttitel/ artistnamn).

Om det inte finns någon information, visas "NO TEXT" i displayfönstret.

Tryck på **DISP** flera gånger under uppspelning av MP3/WMA/CD TEXT-filnamn.

Gå snabbt till ett stycke (steg +10/-10) **MP3** **WMA**

(Om det inte finns någon mapp eller en mapp.)

Tryck på **N/AS** (**Λ** på fjärrkontrollen) för att gå framåt 10 spår och tryck på **V/PS** (**V** på fjärrkontrollen) för att gå bakåt 10 spår.

Gå till nästa eller föregående mapp **MP3** **WMA**

(Om det finns mer än två mappar.)

Tryck på **N/AS** (**Λ** på fjärrkontrollen) för att gå till nästa spår och tryck på **V/PS** (**V** på fjärrkontrollen) för att gå föregående spår.

Obs!

Tiden som visas i teckenfönstret när du spelar VBR-filer kan variera och den kan skilja sig från verklig tid (både tid som förflutit och VBR visas samtidigt när en fil spelas).

Specifikationer

Allmänt

Uteffekt	.50W x 4CH (Max.)
Strömkälla	.DC 12 V
Högtalarimpedans	.4 Ω
Jordningssystem	.Negativa
Dimensioner (B x H x D)	.180 x 51 x 171 mm (Utan frontpanel)
Nettovikt (cirka)	.1.5 kg

CD-DELEN

Frekvensåtergivning	.20 Hz-20 kHz
S/N-proportion	.80 dB
Distorsion	.0.12 %
Kanalseparation (1kHz)	.55 dB

RADIODELEN

FM	
Frekvensområde	.87.5-107.9 eller 87.5-108 MHz
S/N-proportion	.53 dB
Distorsion	.0.7 %
Användbar känslighet	.12 dBµV
AM (MW)	
Frekvensområde	.520-1720 eller 522-1620 kHz
S/N-proportion	.45 dB
Distorsion	.1.0 %
Användbar känslighet	.28 dBµV

AUX-DELEN

Frekvensåtergivning	.20 Hz-20 kHz
S/N-proportion	.80 dB
Distorsion	.0.1 %
Kanalseparation (1kHz)	.45 dB
Max. nivå in (1 kHz)	.1.1 V (35 KΩ)

Felsökning

Sv : Symtom / **Ca** : Orsak
Co : Korrigering

Sv Det går inte att aktivera enheten./ Enheter fungerar inte.

Ca Sladdarna och anslutningarna är felaktigt installerade.

Co Kontrollera en gång till att alla kopplingar är korrekta.

Ca En säkring har gått.

Co Korrigera orsaken till att säkringen gått och byt sedan ut den. Se noga till att du installerar korrekt säkring med rätt amperetal.

Ca Buller och andra faktorer gör att de inbyggda mikroprocessorerne förstörs.

Co Stäng av och sätt på enheten.

Sv Uppspelning fungerar inte.

Ca Skivan är smutsig.

Co Rengör skivan.

Ca Den isatta skivan är av en typ som denna enhet inte kan spela upp.

Co Se vilken typ av skiva det är.

Sv Det hörs inget ljud. / Volymnivån går inte att höja.

Ca Kablarna är inte korrekt anslutna.

Co Anslut kablarna korrekt.

Sv Det finns inget ljud.

Ca Volymnivån är för låg.

Co Justera volymen.

Sv Audio hoppas över.

Ca Den här enheten är inte säkrad.

Co Sätt fast denna enhet säkert.

Sv Enheten fungerar inte korrekt även om rätt knapp trycks in på fjärrkontrollen.

Ca Batteriet är lågt uppladdat.

Co Sätt i ett nytt batteri.