

# PLASMA TV Bedienungsanleitung

PLASMA TV-MODELLE

42PT8\*

50PT8\*

Bitte lesen Sie vor Gebrauch des Gerätes diese Anleitung aufmerksam durch.  
Bewahren Sie die Anleitung für spätere Fragen sorgfältig auf. Tragen Sie Modell- und Seriennummer des Gerätes hier ein.  
Sie finden die Angaben auf dem Typenschild an der Rückwand des Gerätes. Teilen Sie Ihrem Kundendienst die Nummern mit, wenn Sie Hilfe benötigen.



# ZUBEHÖR

Prüfen Sie, ob folgendes Zubehör mit Ihrem TV-Gerät geliefert wurde. Sollte etwas fehlen, wenden Sie sich bitte an den Händler, bei dem Sie dieses Produkt erworben haben.

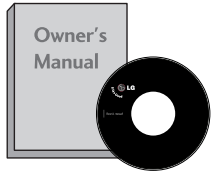

Handbuch des Eigentümers

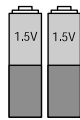

Batterien



Stromkabel

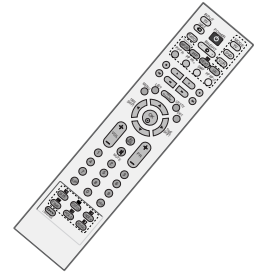

Fernbedienung

Diese Option ist nicht bei allen Modellen verfügbar.



2 Wandhalterungen



2 Ringschrauben



Poliertuch  
Polieren Sie den Bildschirm mit dem Tuch.

Wenn das Gerät Flecken oder Fingerabdrücke aufweist, wischen Sie es nur mit den entsprechenden Reinigungstüchern ab.

Entfernen Sie Flecken vorsichtig. Zu viel Krafteinsatz kann zu Kratzern oder Verfärbungen führen.

Zubehör ..... 1

## VORBEREITUNG

Menü „Home“ (Startseite) ..... 4  
FRONTKONSOLE ..... 5  
INFORMATIONEN ZUR RÜCKSEITE ..... 6  
ANBRINGEN DES FERNSEHGERÄTS AN DER WAND ..... 7  
HINTERE ABDECKUNG FÜR KABELANORDNUNG ..... 8  
Aufstellen mit einem Tischstandfuß ..... 9  
Wandmontage: Horizontale Lage ..... 9  
Antennenanschluss ..... 10

## EINRICHTEN EXTERNER GERÄTE

EINRICHTEN DES HD-EMPFÄNGERS ..... 11  
EINSTELLUNG DES DVD-PLAYERS ..... 14  
VIDEOREKORDER-SETUP ..... 17  
EINRICHTEN ANDERER A/V-QUELLEN ..... 20  
STEREO EXTERN ..... 21  
EINRICHTUNG DES USB-EINGANGS ..... 22  
PC-Setup ..... 23  
- Einrichten des Bildschirms für PC-Modus ..... 26

## FERNSEHEN/PROGRAMMSTEUERUNG

Tastenfunktionen der Fernbedienung ..... 30  
EINSCHALTEN DES FERNSEHGERÄTS ..... 32  
Programmauswahl ..... 32  
Lautstärkeregelung ..... 32  
AUSWAHL UND EINSTELLUNG DER OSD-MENÜS ..... 33  
Automatische Programmierung ..... 34  
Manuelle Programmierung ..... 35  
FEINABSTIMMUNG ..... 36  
Programmnamen zuweisen ..... 37  
Verstärker ..... 38  
Senderliste ordnen ..... 39  
Meine Programme ..... 40  
Senderliste aufrufen ..... 41  
EINGANGSBESCHRIFTUNG ..... 42  
Tastensperre ..... 43  
 ..... 44

## DVR (DIGITAL VIDEO RECORDER)

Timeshift-Betrieb (Anhalten und Wiederholen des laufenden Fernsehprogramms) ..... 46  
Format hard disk“ (Festplatte formatieren) ..... 49  
Sofortaufnahme ..... 50  
Manuelle Aufnahme ..... 52  
Programmierungen ..... 53  
Aufnahmegüte ..... 53  
VERWENDUNG EINES USB-GERÄTES ..... 54  
PROGRAMMLISTE DER TV-AUFNAHMEN ..... 26  
USB-SICHERUNG ..... 59  
FOTOLISTE ..... 62  
TITELLISTE ..... 66  
FILMLISTE ..... 69  
UNTERTITEL ..... 71  
DIVX-REGISTRIERUNGSCODE ..... 72

**BILDSTEUERUNG**

PIP-ANZEIGE (BILD-IM-BILD) .....	73
Picture Size (Aspect Ratio)Control .....	75
VORKONFIGURIERTE BILDEINSTELLUNGEN	
- Voreingestellte Bildmodi.....	77
- Automatische Farbtonsteuerung (Warm/ Mittel/ Kalt).....	78
MANUELLE BILDANPASSUNG	
- Option „User“ (Benutzer) unter „Picture Mode“ (Bildmodus) .....	79
- Farbton - Option „User“ (Benutzer).....	80
<b>XD</b> - BILDVERBESSERUNGSTECHNOLOGIE....	81
<b>XD</b> Demo .....	82
ADVANCED (ERWEITERT) - CINEMA .....	83
ADVANCED - BLACK LEVEL (ERWEITERT - SCHWARZWERT).....	84
BILD ZURÜCKSETZEN.....	85
Image Sticking Minimization(ISM) Methode .....	86
BILDMODUS „LOW POWER“ (STROM SPAREN) ..	87

**TON- & SPRACHSTEUERUNG**

AUTOMATISCHE LAUTSTÄRKEANPASSUNG .....	88
VORKONFIGURIERTE TONEINSTELLUNGEN -	
SOUND MODE (TON-MODUS).....	89
TONEINSTELLUNG - OPTION „USER“ (BENUTZER) ..	90
Balance .....	91
LAUTSPRECHER FERNSEHGERÄT EIN/AUS .....	92
I/II	
- Stereo / Zweikanalton.....	93
- NICAM-Empfang .....	94
- Tonwiedergabe einstellen.....	94
Onscreen-Menü-Sprach-/Länderauswahl .....	95

**ZEITEINSTELLUNG**

Einstellung für Zeit.....	96
AUTOMATISCHE TIMER-EINSTELLUNG EIN/AUS.....	97
TIMER FÜR AUSSCHALTFUNKTION EINSTELLEN .....	98
AUTOMATISCHES AUSSCHALTEN.....	99

**VIDEOTEXT**

Ein- und Ausschalten.....	100
SIMPLE-Text .....	100
TOP-Text .....	101
FASTEXT-Modus .....	101
Spezielle Videotext-Funktionen.....	102

**ANHANG**

FEHLERBEHEBUNG .....	103
INSTANDHALTUNG .....	105
PRODUKTSPEZIFIKATIONEN .....	106
PROGRAMMIEREN DER FERNBEDIENUNG .....	107
IR-Code.....	110
Anschluss eines externen Steuergeräts .....	112

# VORBEREITUNG

## Menü „Home“ (Startseite)

Dieses Menü führt durch sämtliche Inhalte.

Über das Hauptmenü können Sie die Aufnahmen des DVR-Recorders, manuelle Aufnahmen des DVR-Recorders, die Programmierungen, die Fotoliste, die Titelliste, die Filmliste sowie das TV-Menü aufrufen.

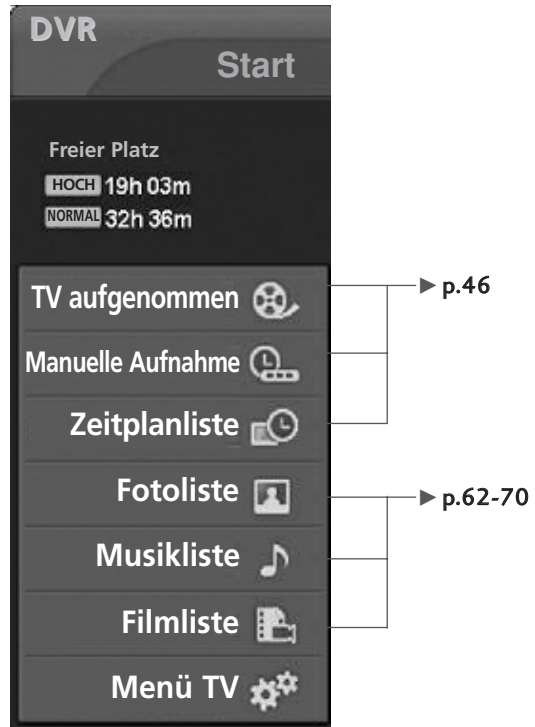

# FRONTKONSOLE

- Hier sehen Sie die vereinfachte Darstellung der Vorderseite des TV-Geräts. Diese Darstellung kann leicht von dem Aussehen Ihres TV-Gerätes abweichen.
- Falls am Fernseher ein Schutzfolie befestigt ist, wischen Sie den Standfuß nach dem Abziehen der Schutzfolie mit einem Tuch ab.

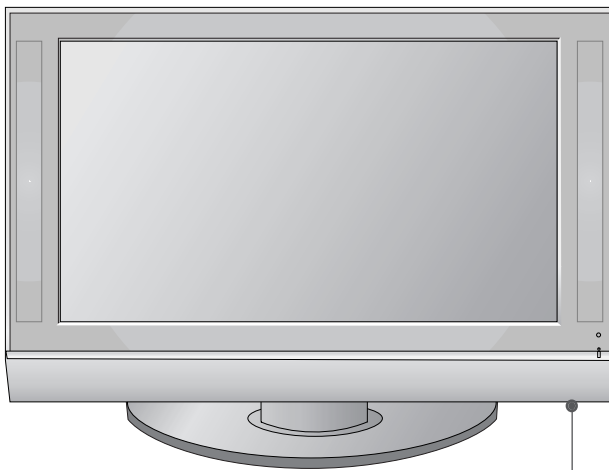

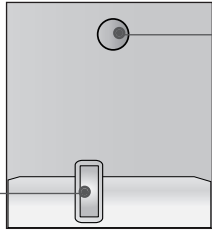

Sensor für die Fernbedienung

**Power/Standby-Anzeige**

- Leuchtet im Standby-Modus rot.
- Leuchtet grün, wenn das Gerät eingeschaltet ist.
- leuchtet während der Aufnahme bei eingeschaltetem Gerät orange.



⏻ / I	INPUT	MENU	OK ●	◀ VOL ▶	▼ PR ▲
Taste POWER	Taste INPUT	MENU(Me nü) -Taste	OK- Taste	Volume(Lautstärke) Tasten	Programme(Programm) Tasten

## INFORMATIONEN ZUR RÜCKSEITE

- Hier sehen Sie die vereinfachte Darstellung der Rückseite des TV-Geräts. Diese Darstellung kann leicht von dem Aussehen Ihres Geräts abweichen.

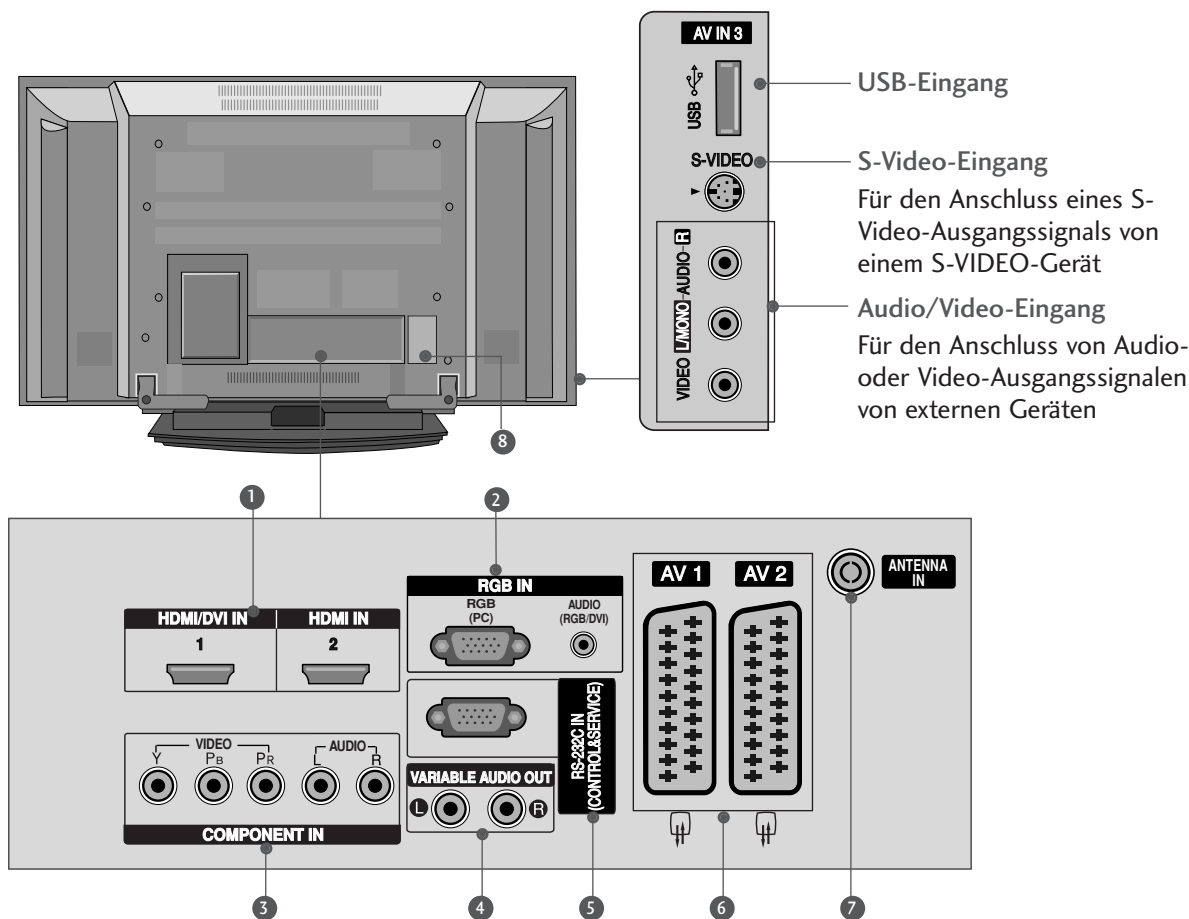

- HDMI DVI1, HDMI2-Eingang**  
Schließen Sie ein HDMI-Signal an HDMI IN an. Oder schließen Sie ein DVI-(VIDEO)-Signal über ein DVI-zu-HDMI-Kabel an den HDMI/DVI-Eingang an.
- RGB/Audio-Eingang**  
Schließen Sie das Monitor-Ausgangssignal eines PCs an den entsprechenden Eingang an.
- Komponent-Eingang**  
Für den Anschluss eines Komponent-Video oder Audio-Geräts.
- Variabel einsetzbarer Audioausgang**  
Für den Anschluss eines externen Verstärkers oder eines zusätzlichen Subwoofers an Ihr Surround-Sound-System.
- RS-232C-Eingang (STEUERUNG&WARTUNG)**  
Für den Anschluss des seriellen Ports der Steuergeräte an die RS-232C-Buchse.
- Euro-Scart-Anschluss (AV1/AV2)**  
Für den Anschluss von Scart-Eingangs- und Ausgangssignalen von externen Geräten.
- Antenneneingang**  
Für den Anschluss von Antennensignalen.
- Anschlussbuchse für Stromkabel**  
Dieses Fernsehgerät ist auf den Betrieb mit Wechselstrom ausgelegt. Die Spannung finden Sie auf der Seite „Spezifikationen“. Versuchen Sie niemals, das Gerät mit Gleichstrom zu betreiben.



# ANBRINGEN DES FERNSEHGERÄTS AN DER WAND

(DIESE OPTION IST NICHT BEI ALLEN MODELLEN VERFÜGBAR.)

- Stellen Sie das Produkt nah an der Wand auf, so dass es nicht herunterfällt, wenn es nach hinten gedrückt wird.
- Nachstehend finden Sie eine sicherere Montagemethode. Das Anbringen des Gerätes an der Wand verhindert das Umfallen des Produktes, wenn es nach vorne gezogen wird. Dadurch wird das Herunterfallen des Produkts und die damit verbundene Verletzung von Personen sowie die Beschädigung des Produkts vermieden. Achten Sie darauf, dass Kinder nicht am Produkt herumklettern oder sich an das Produkt hängen.

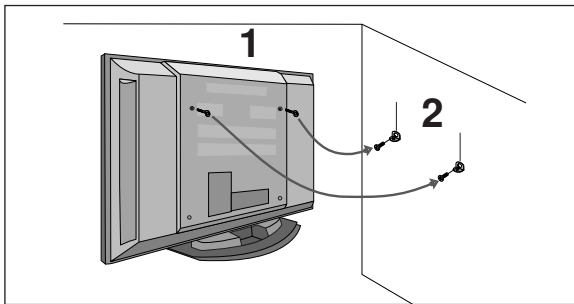

- 1 Verwenden Sie die Ringschrauben oder TV-Halterungen und -Schrauben, um das Produkt wie in der Abbildung dargestellt an der Wand anzubringen.  
(Wenn bei Ihrem Produkt an der Stelle, an der die Ringschrauben angebracht werden sollen, Schrauben fixiert sind, lockern Sie diese Schrauben.)  
\*Setzen Sie die Ringschrauben oder TV-Halterungen und -Schrauben ein und ziehen Sie sie in den oberen Bohrungen fest.
- 2 Befestigen Sie die Wandhalterungen mit den Schrauben (nicht in der Lieferung enthalten) an der Wand.  
Achten Sie auf die Höhe der Halterungen an der Wand.

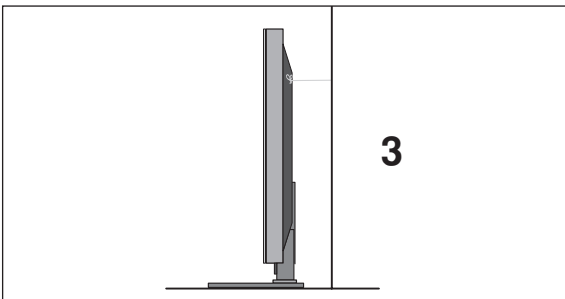

- 3 Verwenden Sie eine feste Schnur (nicht in der Lieferung enthalten), um das Produkt festzubinden.  
Die Schnur sollte für eine möglichst sichere Anbringung horizontal zwischen Wand und Produkt ausgerichtet sein.

## ! HINWEIS

- ▶ Lösen Sie die Schnüre, bevor Sie das Produkt versetzen
- ▶ Verwenden Sie eine Haltevorrichtung oder einen Schrank, der Größe und Stabilität nach für das Gerät geeignet sind.
- ▶ Für eine sichere Verwendung des Produkts sollten sich die Halterungen an der Wand auf gleicher Höhe mit jenen am Fernsehgerät befinden.

# VORBEREITUNG

## HINTERE ABDECKUNG FÜR KABELANORDNUNG

- 1 Halten Sie das **KABELMANAGEMENT** mit beiden Händen und drücken Sie dagegen (siehe Abbildung).

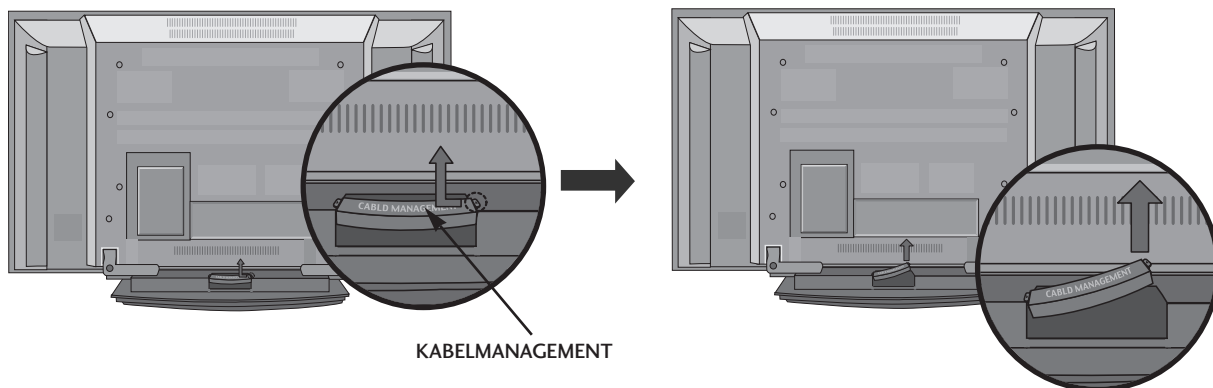

- 2 Schließen Sie die erforderlichen Kabel an.

Weitere Hinweise zum Anschluss zusätzlicher Geräte erhalten Sie im Abschnitt **Anschluss externer Geräte**.

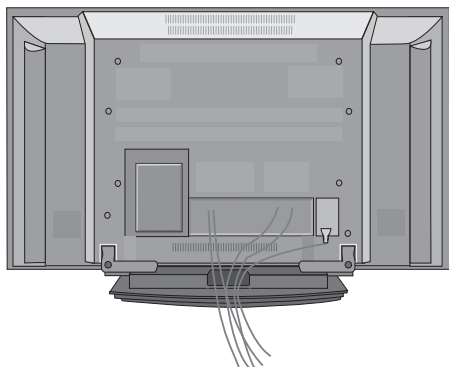

- 3 Bringen Sie das **KABELMANAGEMENT** wieder an (siehe Abbildung).

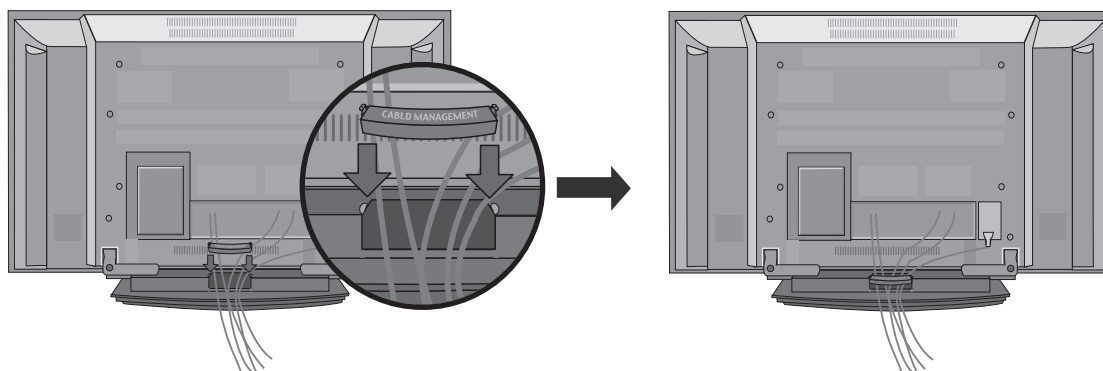

- Das Fernsehgerät kann auf unterschiedliche Arten installiert werden, z.B. an der Wand oder auf einem Schreibtisch.
- Das Gerät ist auf den Betrieb in horizontaler Position ausgelegt.

## ERDUNG

Achten Sie darauf, den Erdungsleiter anzuschließen, um Stromschläge zu vermeiden. Wenn keine Erdung möglich ist, lassen Sie einen Elektriker einen separaten Sicherungsautomaten installieren. Versuchen Sie nicht, das Gerät durch den Anschluss an Telefonleitungen, Blitzableiter oder Gasleitungen zu erden.

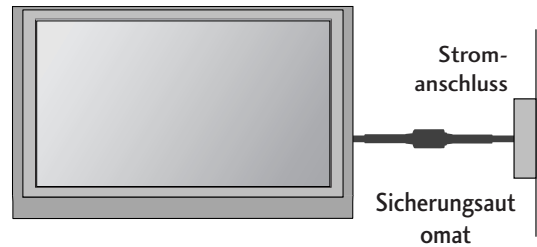

## AUFSTELLEN MIT EINEM TISCHSTANDFUß

Lassen Sie für ausreichende Lüftung an jeder Seite und zur Wand einen Abstand von ca. 10 cm.

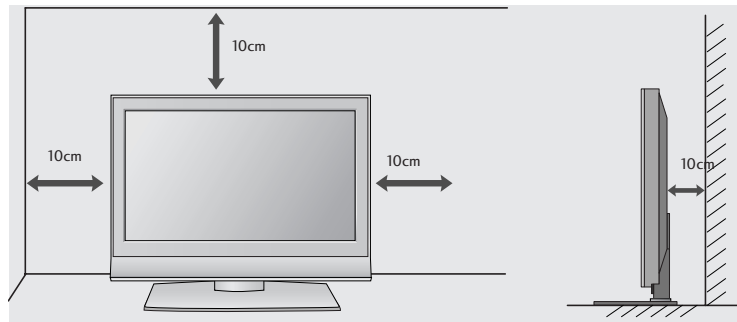
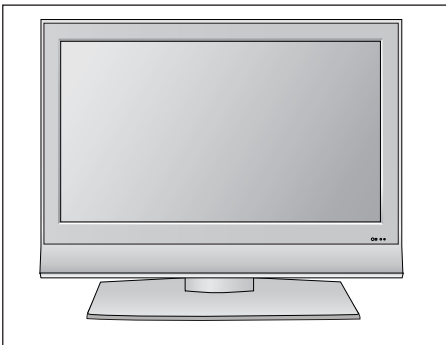

## WANDMONTAGE: HORIZONTALE LAGE

Lassen Sie für ausreichende Lüftung an jeder Seite und zur Wand einen Abstand von ca. 10 cm. Ausführliche Montageanleitungen erhalten Sie bei Ihrem Händler (siehe auch das optional erhältliche Montage- und Installationshandbuch zu verstellbaren Wandhalterungsklammern).

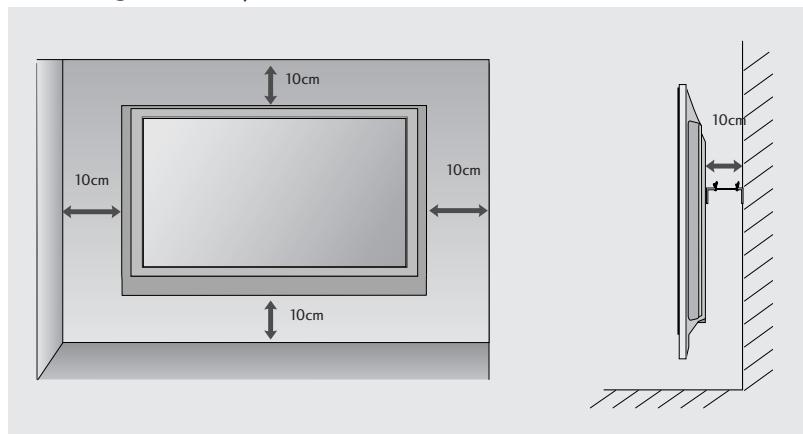

# VORBEREITUNG

- Wandantennenbuchse oder Außenantenne ohne Kabelboxanschluss Justieren Sie die Antennenausrichtung bei Bedarf für optimale Bildqualität.

## ANTENNENANSCHLUSS

- Justieren Sie die Antennenausrichtung für optimale Bildqualität.
- Antennenkabel und Wandler werden nicht mitgeliefert.

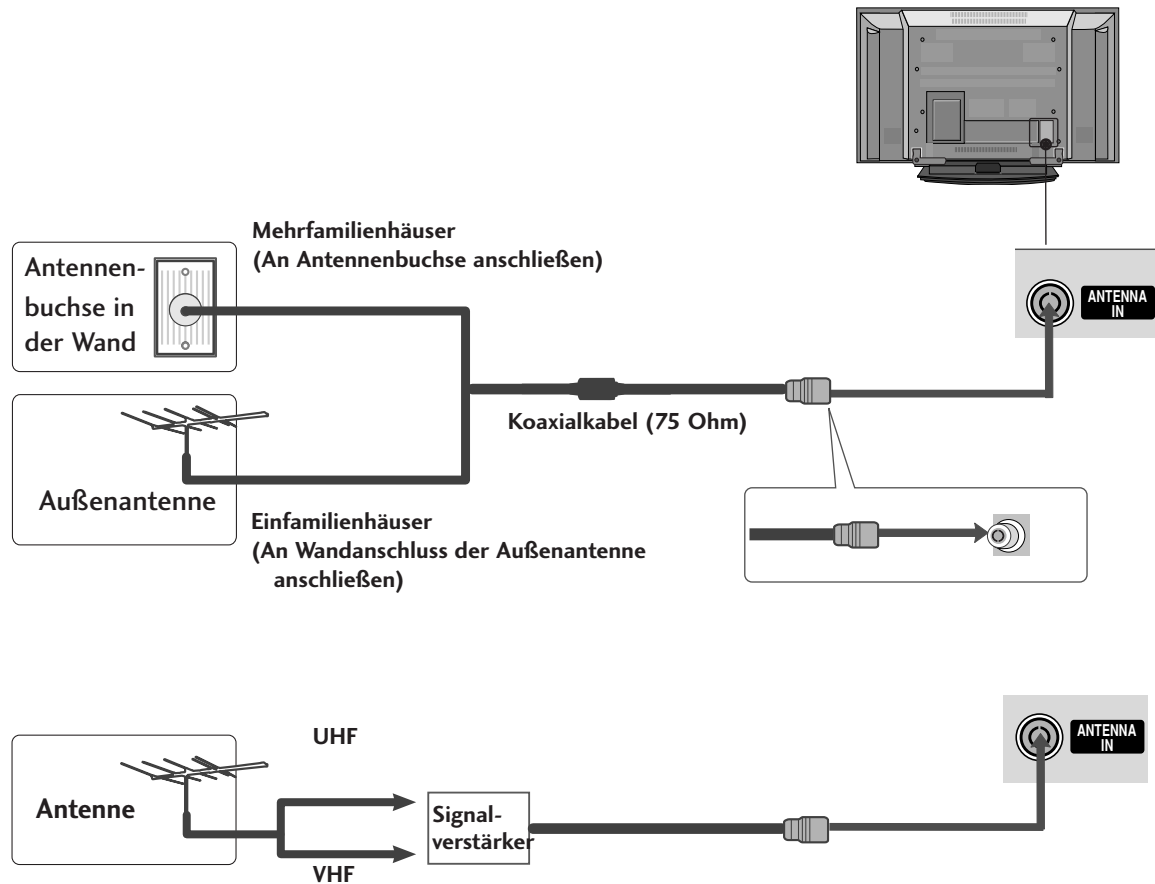

- Um bei schlechtem Empfang eine bessere Bildqualität zu erhalten, bringen Sie einen Signalverstärker an der Antenne an (siehe rechts).
- Wenn das Signal für zwei TV-Geräte verwendet werden soll, verwendet werden soll, benutzen Sie eine Signalweiche für den Anschluss.

# EINRICHTEN EXTERNER GERÄTE

- Wandantennenbuchse oder Außenantenne ohne Kabelboxanschluss Justieren Sie die Antennenausrichtung bei Bedarf für optimale Bildqualität.
- Diese Darstellung kann leicht von dem Aussehen Ihres Gerätes abweichen.

## EINRICHTEN DES HD-EMPFÄNGERS

### Bei Anschluss über ein Component-Kabel

- 1** Verbinden Sie die Videoausgänge (Y,PB,PR) des DVD-Spielers mit den Buchsen **COMPONENT IN VIDEO** am TV-Gerät.
- 2** Verbinden Sie die Audioausgänge des DVD-Spielers mit den **COMPONENT IN AUDIO**-Eingangsbuchsen des TV-Geräts.
- 3** Schalten Sie die digitale Set-Top Box ein (siehe Handbuch des Herstellers der digitalen Set-Top Box).
- 4** Wählen Sie über die Taste **INPUT** uf der Fernbedienung **Komponente** als Eingangsquelle.

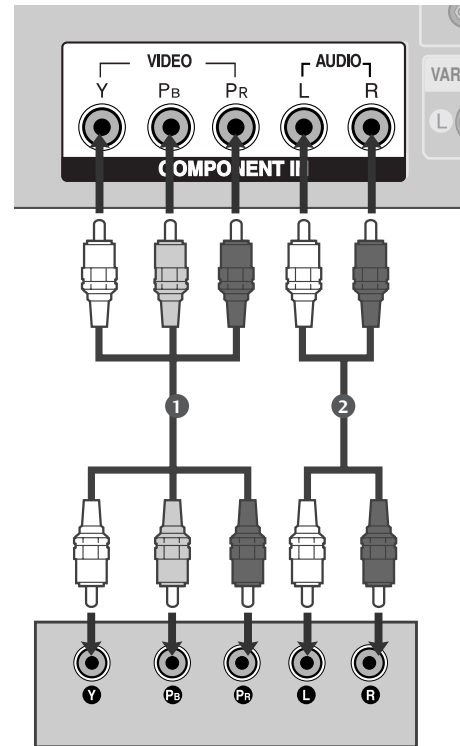

Signal	Komponent	HDMI1/DVI, HDMI2
480i/576i	Ja	Nein
480p/576p	Ja	Ja
720p/1080i	Ja	Ja
1080p(50/60Hz)	Ja	Ja

# EINRICHTEN EXTERNER GERÄTE

## Bei Anschluss über ein HDMI-Kabel

- 1 Verbinden Sie die HDMI-Ausgangsbuchsen der digitalen Set-Top Box mit der **HDMI/DVI IN 1** oder **HDMI IN 2** -Eingangsbuchse des Fernsehgeräts.
- 2 Wählen Sie über die Taste **HDMI1/DVI** oder **HDMI2** auf der Fernbedienung **INPUT** als Eingangsquelle.
- 3 Schalten Sie die digitale Set-Top Box ein (siehe Handbuch des Herstellers der digitalen Set-Top Box).

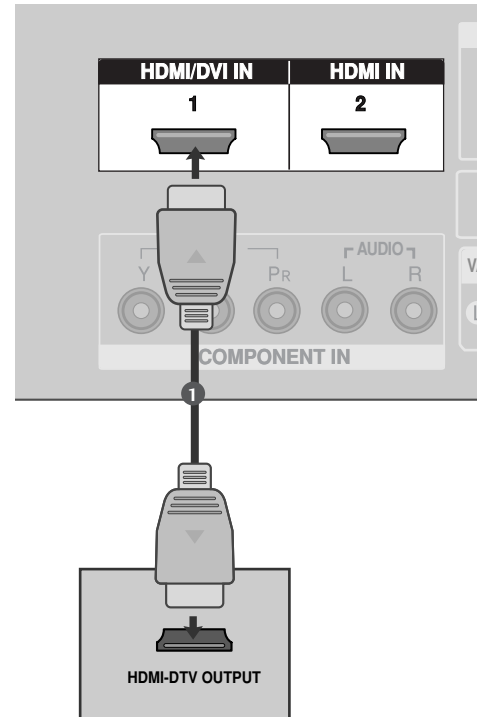

## Bei Anschluss über ein HDMI-zu-DVI-Kabel

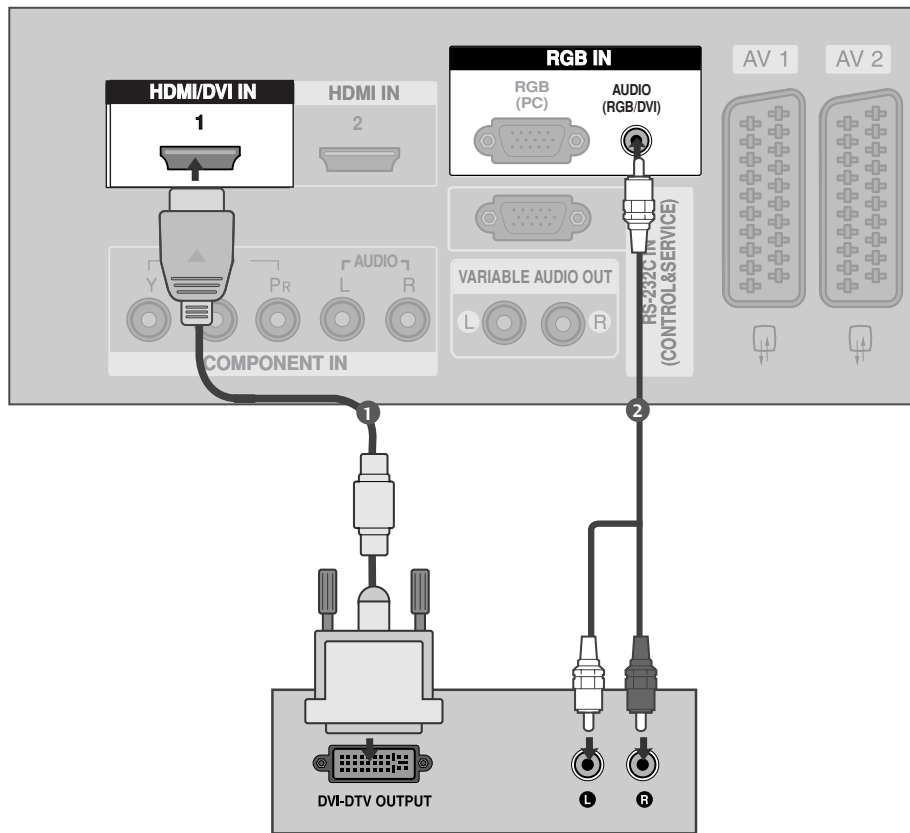

- 1 Verbinden Sie die HDMI-Ausgangsbuchsen der digitalen Set-Top Box mit der **HDMI/DVI IN 1**-Eingangsbuchse des Fernsehgeräts.

---

- 2 Verbinden Sie die Audio-Ausgangsbuchsen der digitalen Set-Top Box mit der **AUDIO (RGB/DVI)** jack on the set.

---

- 3 Schalten Sie die digitale Set-Top Box ein (siehe Handbuch des Herstellers der digitalen Set-Top Box).

---

- 4 Wählen Sie über die Taste **HDMI1/DVI** auf der Fernbedienung **INPUT** als Eingangsquelle.

# EINRICHTEN EXTERNER GERÄTE

## EINSTELLUNG DES DVD-PLAYERS

### Bei Anschluss über ein Component-Kabel

- 1 Verbinden Sie die Videoausgänge (Y,P<sub>B</sub>,P<sub>R</sub>) des DVD-Spielers mit den Buchsen **COMPONENT IN VIDEO** (Y,P<sub>B</sub>,P<sub>R</sub>) am TV-Gerät.
- 2 Verbinden Sie die Audioausgänge des DVD-Spielers mit den **COMPONENT IN AUDIO** O IO-Eingangsbuchsen des TV-Geräts.
- 3 Schalten Sie den DVD-Spieler ein und legen Sie eine DVD ein.
- 4 Wählen Sie über die Taste **INPUT** auf der Fernbedienung **Komponente** als Eingangsquelle.
- 5 Weitere Informationen erhalten Sie im Handbuch des DVD-Spielers.

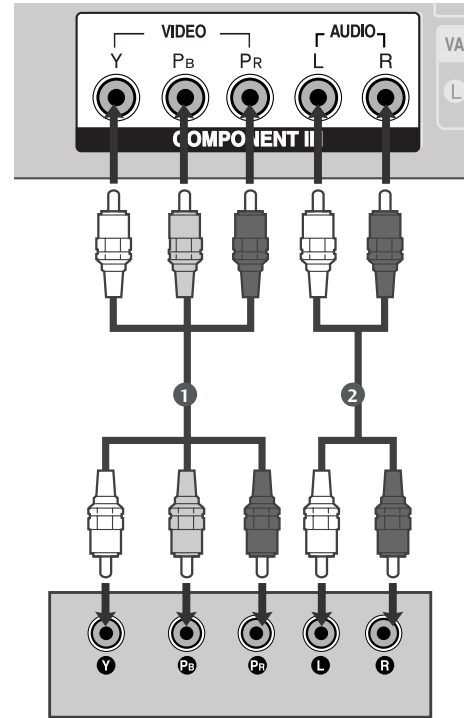

### Component Eingangsbuchsen

Schließen Sie den DVD-Spieler für eine bessere Bildqualität an die Component-Eingangsbuchsen an (siehe unten).

Component-Buchsen am TV-Gerät	Y	P <sub>B</sub>	P <sub>R</sub>
Videoausgänge am DVD-Spieler	Y	P <sub>B</sub>	P <sub>R</sub>
	Y	B-Y	R-Y
	Y	Cb	Cr
	Y	Pb	Pr



## Bei Anschluss über ein SCART-Kabel

- 1 Verbinden Sie die **AV1**-SCART-Buchse des TV-Geräts mit der SCART-Buchse am DVD-Spieler.
- 2 Schalten Sie den DVD-Spieler ein und legen Sie eine DVD ein.
- 3 Wählen Sie über die Taste **INPUT** auf der Fernbedienung **AV1** als Eingangsquelle. Wählen Sie **AV2** als Eingangsquelle bei Anschluss an die **AV2**-SCART-Buchse.
- 4 Weitere Informationen erhalten Sie im Handbuch des DVD-Spielers.

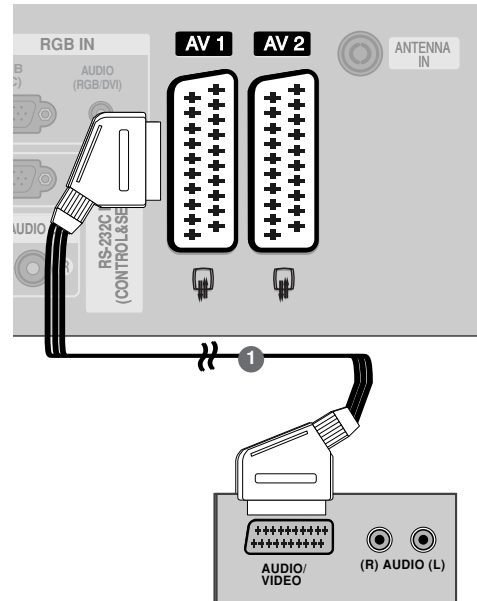

### ! HINWEIS

- Verwenden Sie bitte ein geschirmtes SCART-Kabel.

## Bei Anschluss des S-Video-Kabels

- 1 Verbinden Sie den S-VIDEO-Ausgang des DVD-Spielers mit dem **S-VIDEO**-Eingang des TV-Geräts.
- 2 Verbinden Sie die Audioausgänge des DVD-Spielers mit den **AUDIO**-Eingangsbuchsen des TV-Geräts.
- 3 Schalten Sie den DVD-Spieler ein und legen Sie eine DVD ein.
- 4 Wählen Sie über die Taste **INPUT** auf der Fernbedienung **AV3** als Eingangsquelle
- 5 Weitere Informationen erhalten Sie im Handbuch des DVD-Spielers.

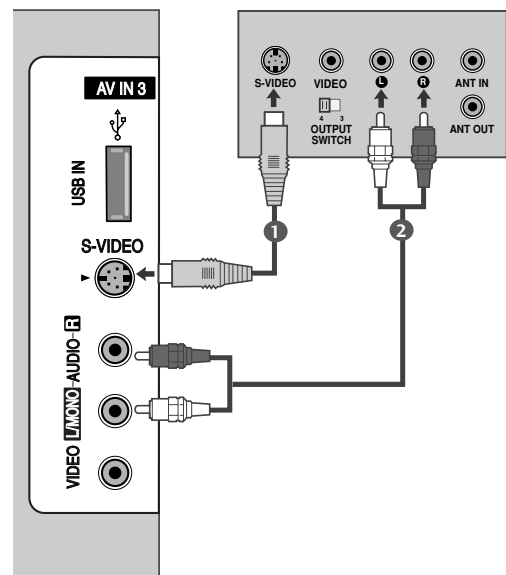

# EINRICHTEN EXTERNER GERÄTE

## Bei Anschluss über ein HDMI-Kabel

- 1 Verbinden Sie die HDMI-Ausgangsbuchsen des DVD-Spielers mit der **HDMI/DVI IN 1** oder **HDMI IN 2**-Eingangsbuchse des TV-Geräts.
- 2 Wählen Sie über die Taste **HDMI1/DVI** oder **HDMI2** auf der Fernbedienung **INPUT** als Eingangsquelle.
- 3 Weitere Informationen erhalten Sie im Handbuch des DVD-Spielers.

### ! HINWEIS

- ▶ Über ein HDMI-Kabel kann das Fernsehgerät Video- und Audio-Signale gleichzeitig empfangen.
- ▶ Wenn der digitale DVD Auto HDMI nicht unterstützt, müssen Sie die Ausgangsaufösung entsprechend einstellen.

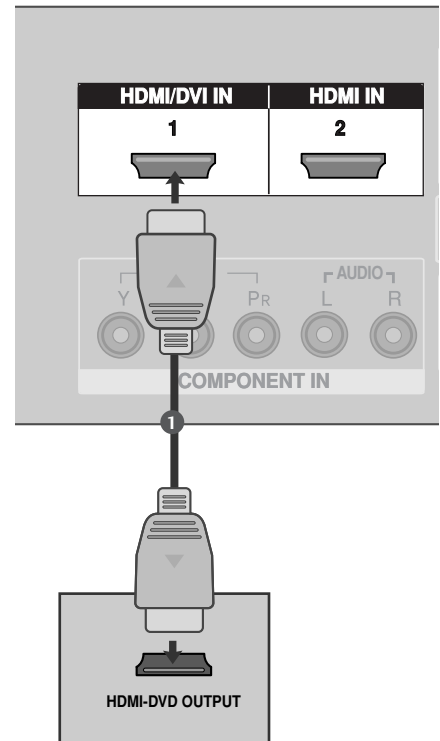

## VIDEOREKORDER-SETUP

- Lassen Sie zwischen Videorekorder und TV-Gerät einen angemessenen Abstand, um Bildrauschen zu vermeiden.
- Normalerweise handelt es sich hierbei um ein Standbild eines Videorekorders. Falls das Bildformat 4:3 verwendet wird, können Standbilder an den Seiten des Bildschirms sichtbar bleiben.

### Bei Anschluss eines Antennenkabels

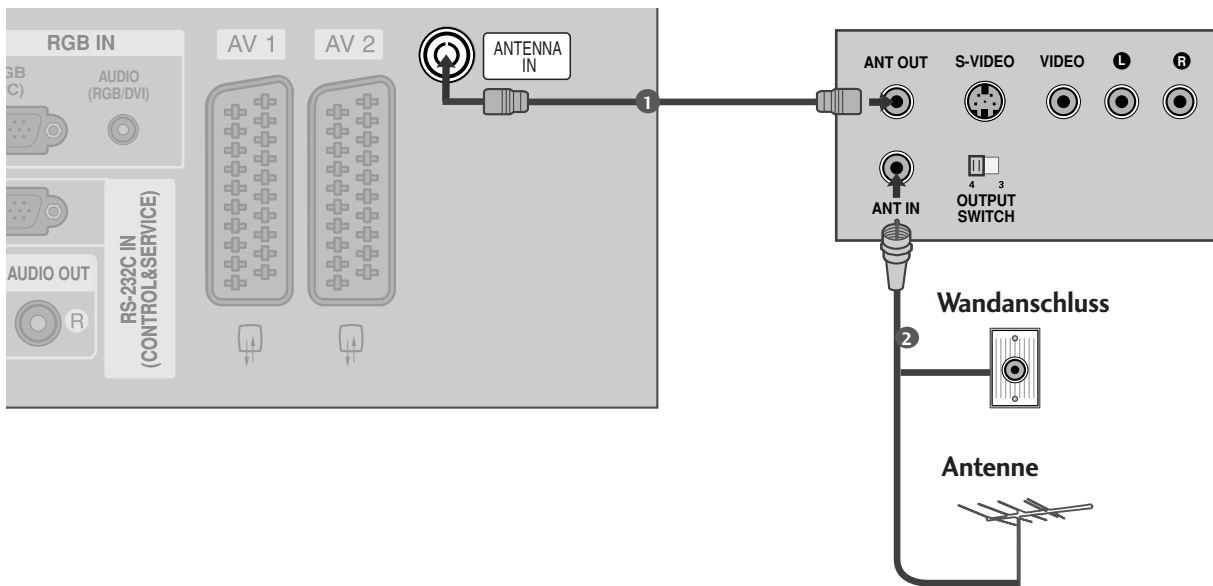

- 1 Verbinden Sie die **ANT OUT** -Buchse des Videorekorders mit der **ANTENNA IN (ANT IN-Buchse)** am TV-Gerät.
- 2 Schließen Sie das Antennenkabel an die **ANT IN**-Buchse des Videorekorders an.
- 3 Drücken Sie auf dem Videorekorder die Taste **PLAY** und stimmen Sie die jeweiligen Programme am TV-Gerät und Videorekorder aufeinander ab.

# EINRICHTEN EXTERNER GERÄTE

## Bei Anschluss über ein SCART-Kabel

- 1 Verbinden Sie die SCART-Buchse des Videorekorders mit der **AV1** - Buchse am TV-Gerät.
- 2 Legen Sie eine Videokassette in den Videorekorder ein und drücken Sie auf dem Videorekorder **PLAY**. (Siehe Eigentümerhandbuch des Videorekorders)
- 3 Wählen Sie über die Taste **INPUT** auf der Fernbedienung **AV1** als Eingangsquelle.  
Wählen Sie **AV2** als Eingangsquelle bei Anschluss an die **AV2**-SCART-Buchse.

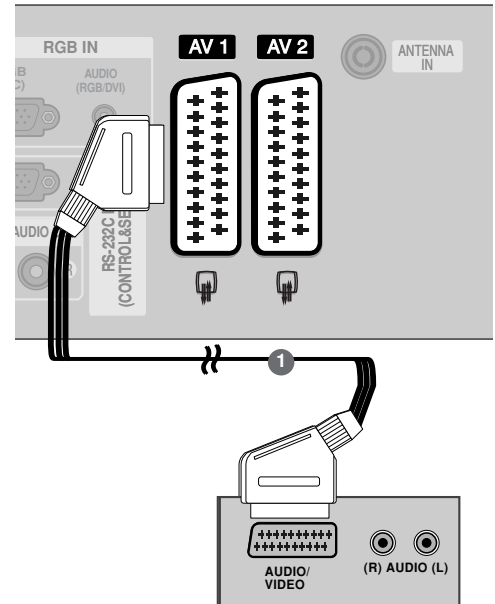

### ! HINWEIS

- Verwenden Sie nur geschirmte EURO Scart-Kabel.

## Bei Anschluss des RCA-Kabels

- 1 Verbinden Sie die **AUDIO/VIDEO**-Buchsen des TV-Geräts mit denen des Videorekorders. Dabei müssen die Farben der verbundenen Buchsen übereinstimmen (Video=gelb, Audio Left =weiß und Audio Right =rot).
- 2 Legen Sie eine Videokassette in den Videorekorder ein und drücken Sie die Wiedergabetaste auf dem Videorekorder (siehe Eigentümerhandbuch des Videorekorders).
- 3 Wählen Sie über die Taste **INPUT** auf der Fernbedienung **AV3** als Eingangsquelle.

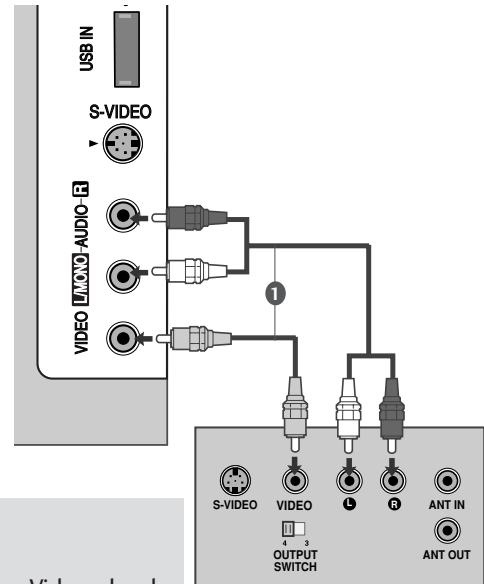

### ! HINWEIS

- ▶ Wenn Sie einen Mono-Videorekorder besitzen, verbinden Sie den Videorekorder über das Audiokabel mit der AUDIO L/MONO-Buchse des Geräts.

## Bei Anschluss des S-Video-Kabels

- 1 Verbinden Sie den S-VIDEO-Ausgang des Videorekorders mit dem S-VIDEO-Eingang des TV-Geräts. Die Bildqualität wird im Vergleich zu herkömmlichen Composite-Signalen (RCA-Kabel) verbessert.
- 2 Verbinden Sie die Audioausgänge des Videorekorders mit den **AUDIO**-Eingangsbuchsen des TV-Geräts.
- 3 Legen Sie eine Videokassette in den Videorekorder ein und drücken Sie auf dem Videorekorder **PLAY** (siehe Handbuch des Herstellers des Videorekorders).
- 4 Wählen Sie über die Taste **INPUT** auf der Fernbedienung **AV3** als Eingangsquelle.

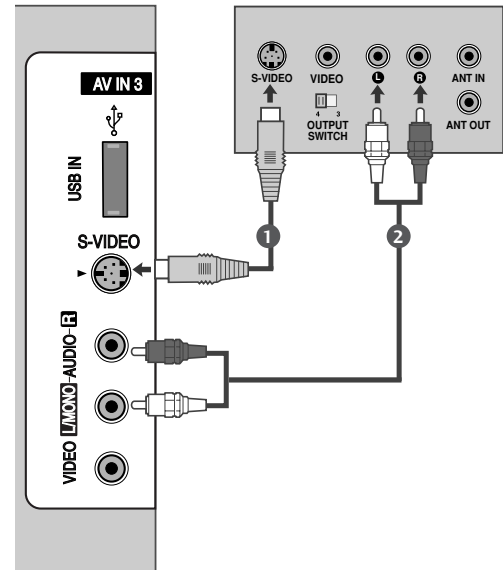

### ! HINWEIS

- ▶ Wenn sowohl ein S-VIDEO-als auch ein VIDEO-Signal an den S-VHS-Anschluss des Videorekorders angeschlossen sind, kann nur das S-VIDEO-Signal empfangen werden.

# EINRICHTEN EXTERNER GERÄTE

## EINRICHTEN ANDERER A/V-QUELLEN

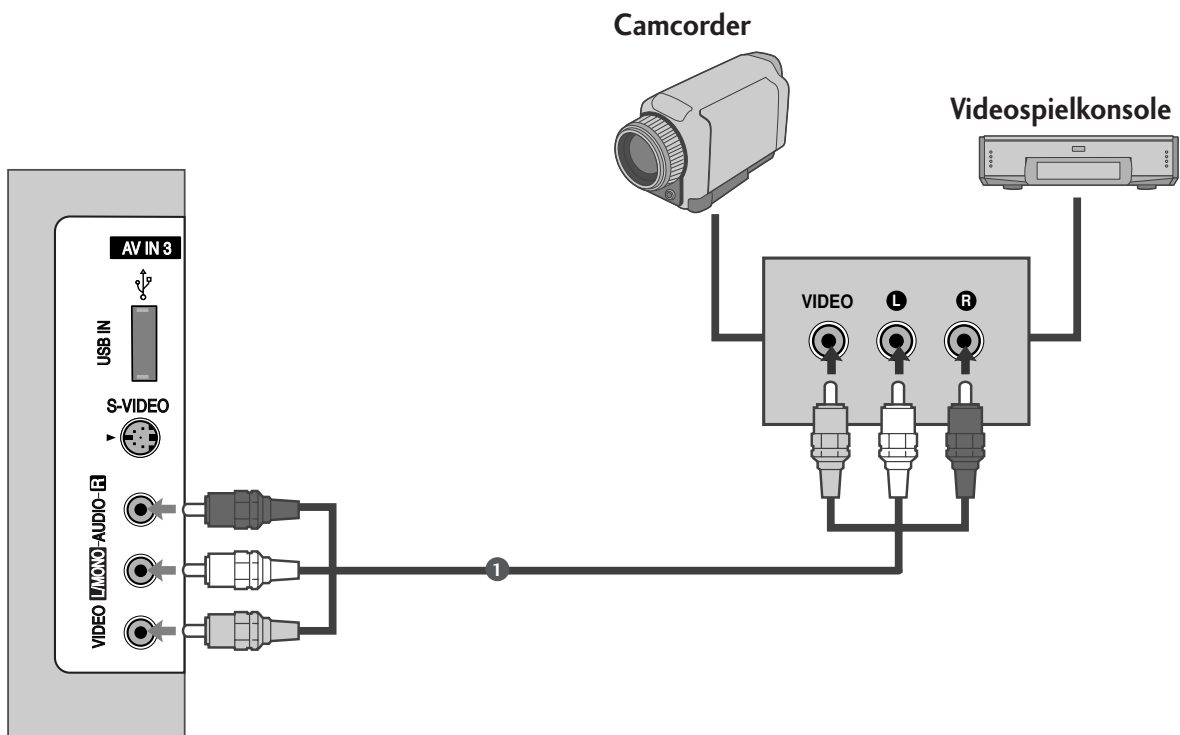

- 1 Verbinden Sie die **Audio/video-Buchsen** Buchsen des TV-Geräts mit denen des Videorekorders. Dabei müssen die Farben der verbundenen Buchsen übereinstimmen (Video =gelb, Audio Left =weiß und Audio Right =rot).
- 2 Wählen Sie über die Taste **INPUT** auf der Fernbedienung **AV3** als Eingangsquelle.
- 3 Bedienen Sie das entsprechende externe Gerät.  
Weitere Informationen erhalten Sie im Handbuch des externen Geräts.

# STEREO EXTERN

Für den Anschluss eines externen Verstärkers oder eines Subwoofers für Ihr Surround-Sound-System.

- 1 Schließen Sie den Eingangsstecker des Verstärkers an die **VARIABLE AUDIO OUT**-Buchsen am Set an.
- 2 Richten Sie Ihre Lautsprecher über Ihren analogen Stereo-Verstärker entsprechend der mit dem Verstärker gelieferten Anleitung ein.

## ! HINWEIS

- ▶ Wenn Sie externe Audiogeräte wie Verstärker oder Lautsprecher anschließen, schalten Sie die Lautsprecher des Fernsehgeräts bitte aus. (► S.92)

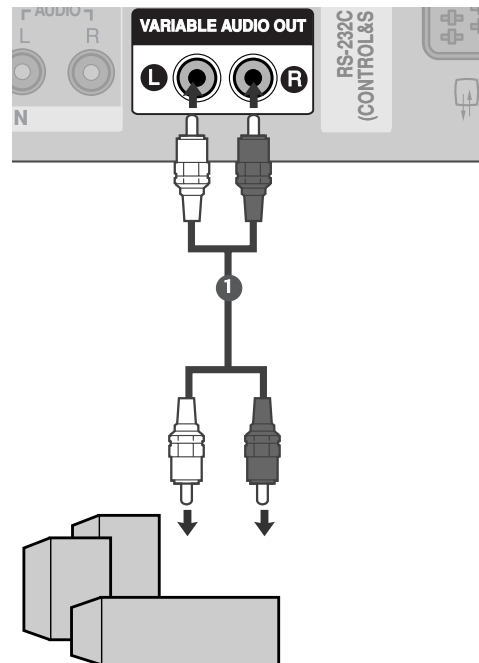

# EINRICHTEN EXTERNER GERÄTE

## EINRICHTUNG DES USB-EINGANGS

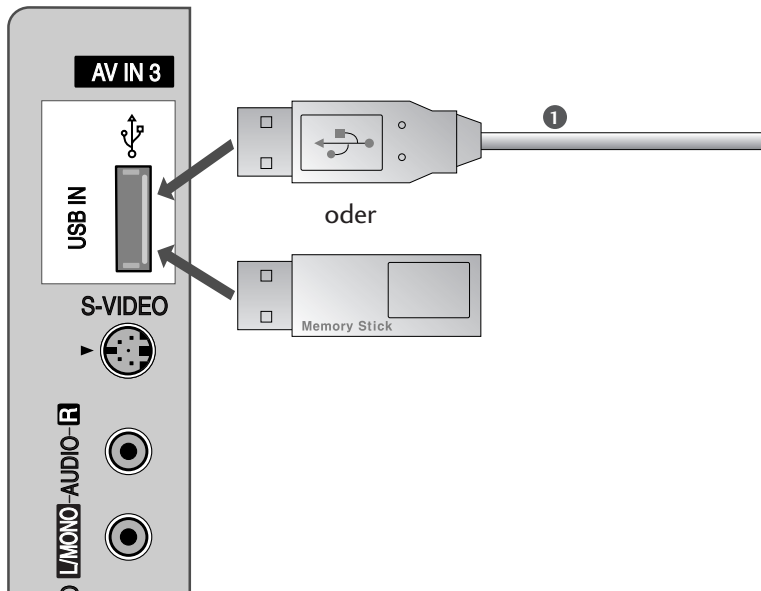

- 1 Schließen Sie das USB-Gerät an die **USB IN**-Buchsen an der Seite des Fernsehers an.
- 2 Nach dem Anschluss an die **USB IN**-Buchsen kann die **DVR**-Funktion benutzt werden. (► S. 54)



## PC-SETUP

Dieses TV-Gerät unterstützt Plug and Play, d.h. der PC passt sich automatisch den Einstellungen des TV-Geräts an.

### Bei Anschluss über ein D-Sub-15-Pin-Kabel

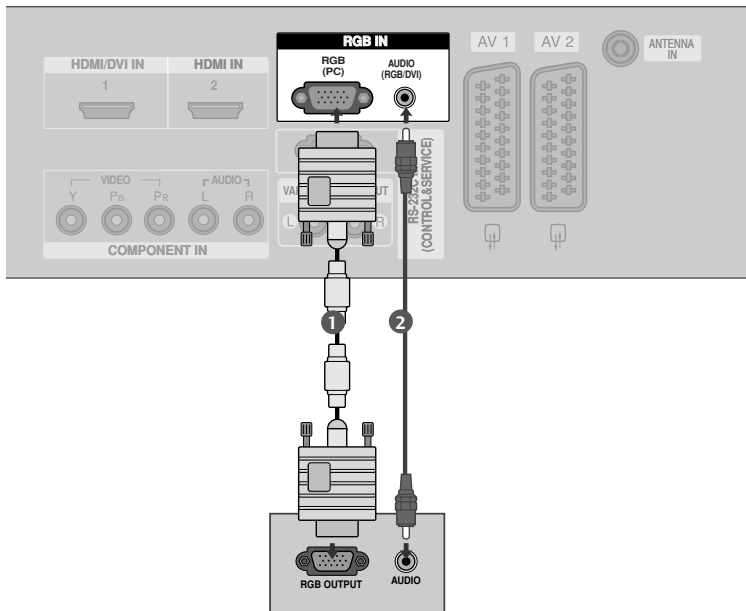

- 1 Verbinden Sie die RGB-Ausgangsbuchsen des PCs mit der **RGB (PC)**-Buchse des Fernsehgeräts.  
.....
- 2 Verbinden Sie die PC-Audio-Ausgangsbuchse mit der **AUDIO (RGB/DVI)**-Buchse des Fernsehgeräts.  
.....
- 3 Schalten Sie den PC und das Fernsehgerät ein.  
.....
- 4 Wählen Sie über die Taste **INPUT** auf der Fernbedienung **RGB** als Eingangsquelle.  
.....

# EINRICHTEN EXTERNER GERÄTE

## Bei Anschluss über ein HDMI-zu-DVI-Kabel

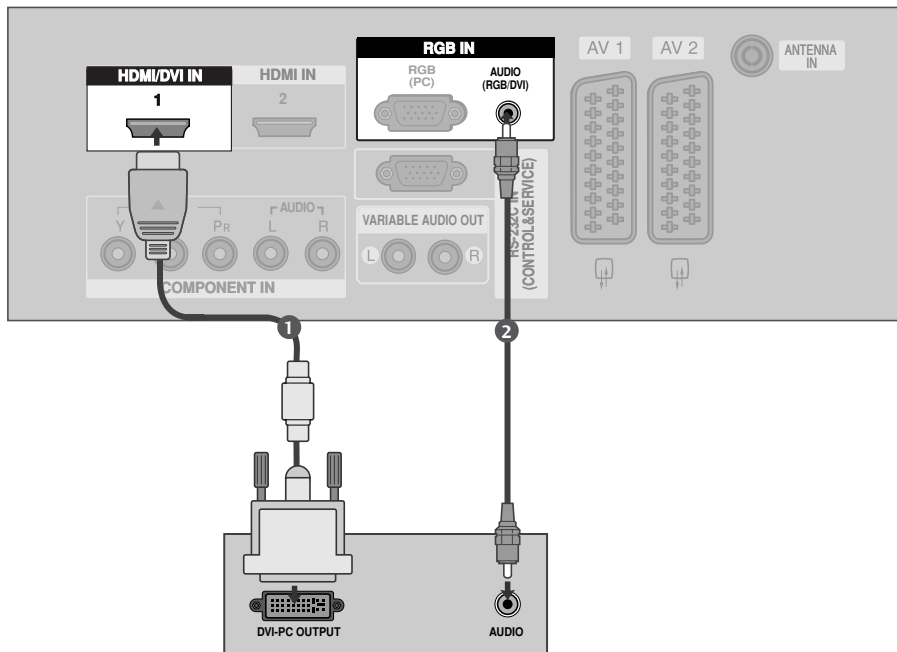

- 1 Verbinden Sie den DVI-Ausgang des PCs mit der Buchse **HDMI/DVI IN 1** am Gerät.
- 2 Verbinden Sie die PC-Audio-Ausgangsbuchse mit der **AUDIO (RGB/DVI)**-Buchse des Fernsehgeräts.
- 3 Schalten Sie den PC und das Fernsehgerät ein.
- 4 Wählen Sie über die Taste **INPUT** auf der Fernbedienung **HDMI1/DVI** als Eingangsquelle.

### ! HINWEIS

- ▶ Wenn der PC einen DVI- und keinen HDMI-Ausgang besitzt, wird eine eigene Audio-Verbindung benötigt.
- ▶ Wenn der PC Auto-DVI nicht unterstützt, müssen Sie die Ausgangsaufösung entsprechend einstellen.

## Verfügbare Bildschirmauflösung (modus RGB/HDMI[PC])

Auflösung	Horizontalfrequenz (kHz)	Bildwiederholfrequenz (Hz)
720x400	31,469	70,08
640x480	31,469	59,94
	37,500	75,00
800x600	37,879	60,31
	46,875	75,00
1024x768	48,363	60,00
	56,476	70,06
	60,023	75,02
1280x768	47,693	59,99
1360x768	47,700	60,00
1366x768	47,700	60,00

## ! HINWEIS

- ▶ Schließen Sie für ein optimales Bild- und Klangerlebnis einen PC an das Gerät an.
- ▶ Vermeiden Sie die zu lange Anzeige eines stehenden Bildes. Das Standbild könnte sich auf dem Bildschirm einbrennen. Verwenden Sie daher, wenn möglich, einen Bildschirmschoner.
- ▶ Schließen Sie den PC an den Eingang RGB (PC) oder HDMI IN (or HDMI/DVI IN) des Fernsehgeräts an.  
Ändern Sie die Auflösung des PCs entsprechend.
- ▶ Aufgrund der Auflösung, der vertikalen Struktur, des Kontrasts oder der Helligkeit kann im PC-Modus Rauschen auftreten. Wenn dies der Fall ist, stellen Sie eine andere Auflösung im PC-Modus ein, ändern Sie die Bildwiederholrate oder passen Sie die Helligkeit und den Kontrast im Menü so an, dass das Bild klar angezeigt wird. Wenn die Bildwiederholrate der PC-Grafikkarte nicht geändert werden kann, tauschen Sie die PC-Grafikkarte aus oder wenden Sie sich an den Hersteller der PC-Grafikkarte.
- ▶ Die Art des Synchronisationseingangs ist für horizontale und vertikale Frequenzen unterschiedlich.
- ▶ Wir empfehlen 1024x768, 60Hz (42" PLASMA-Fernsehergeräte)/ 1360x768, 60Hz (50" PLASMA-Fernsehergeräte) für den PC-Modus, um eine optimale Bildqualität zu erhalten.
- ▶ Verbinden Sie das Signalkabel des PC-Monitorausgangs mit dem RGB (PC/DTV)-Anschluss des Fernsehgeräts oder das Signalkabel des HDMI-Ausgangs des PCs mit dem HDMI IN (oder HDMI/DVI IN)-Anschluss des TV-Geräts.
- ▶ Schließen Sie das Audiokabel des PCs an den Audioeingang des Fernsehgeräts an (Audiokabel sind nicht im Lieferumfang des Fernsehgeräts enthalten).
- ▶ Wenn Sie eine Soundkarte verwenden, nehmen Sie die erforderlichen Klangeinstellungen am PC vor.
- ▶ Dieses Gerät verwendet eine VESA Plug-and-Play-Lösung. Das Gerät liefert dem PC-System EDID-Daten über ein DDC-Protokoll. Der PC stellt sich bei Verwendung dieses Geräts automatisch ein.
- ▶ Das DDC-Protokoll ist auf den Modus RGB (Analog RGB), HDMI (Digital RGB) voreingestellt.
- ▶ Nehmen Sie bei Bedarf Einstellungen an der Plug-and-Play-Funktionalität vor.
- ▶ Falls die Grafikkarte des PCs nicht gleichzeitig analoge und digitale RGB-Signale ausgibt, verwenden Sie nur einen der Anschlüsse (entweder RGB oder HDMI IN (oder HGMI/DVI IN), um den PC mit dem Fernsehgerät zu verbinden.
- ▶ Wenn die Grafikkarte des PCs analoge und digitale RGB-Signale gleichzeitig ausgibt, stellen Sie das Gerät auf RGB oder HDMI ein. (Der andere Modus wird durch das Gerät automatisch auf Plug-and-Play eingestellt.)
- ▶ Der DOS-Modus funktioniert ggf. abhängig von der Grafikkarte nicht, wenn Sie ein HDMI-zu-DVI-Kabel verwenden.
- ▶ Wenn das RGB-PC-Kabel eine gewisse Länge überschreitet, kann am Bildschirm Rauschen auftreten. Wir empfehlen Kabel einer Länge von höchstens 5 m. Dadurch wird eine optimale Bildqualität erzielt.

# EINRICHTEN EXTERNER GERÄTE

## Einrichten des Bildschirms für PC-Modus

### Automatische Anpassung (nur im Modus RGB)

Die Bildposition wird automatisch ermittelt und eventuelle Bildverzerrungen aufgehoben.

Wenn das Bild nach der Einstellung noch immer nicht korrekt angezeigt wird, funktioniert Ihr Fernsehgerät ordnungsgemäß, muss jedoch noch weiteren Anpassungen unterzogen werden.

#### Auto-Konfigurieren

Über diese Funktion stellen Sie Bildposition, Clock und Phase automatisch ein. Das angezeigte Bild ist bei der automatischen Konfiguration für einige Sekunden instabil.

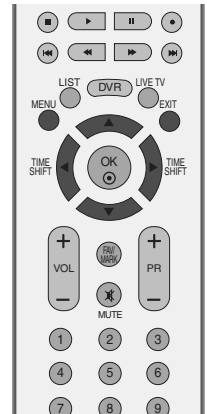

1 Drücken Sie **MENU** und dann **▲ / ▼**, um das Menü **BILD** aufzurufen.

2 Drücken Sie **▶** und dann **▲ / ▼**, um **Anzeige** auszuwählen.

3 Drücken Sie **▶** und dann **▲ / ▼**, um **Auto Konfig.** auszuwählen.

4 Betätigen Sie die Taste **▶** um die **Auto Konfig.**(automatische Konfiguration) zu starten.

- Nach Fertigstellung wird auf dem Bildschirm **OK** angezeigt.
- Wenn die Bildposition auch jetzt nicht korrekt ist, starten Sie die automatische Anpassung erneut.

- Weitere Feineinstellungen nach der automatischen Anpassung in RGB können über die Option **Manuell Konfig.** vorgenommen werden.

5 Drücken Sie die Taste **EXIT**, um zur normalen Fernsehansicht zurückzukehren.



## Einstellen von Takt, Taktrate und Position für den Bildschirm

Wenn nach der Auto-Konfiguration kein klares Bild angezeigt wird und insbesondere Buchstaben noch "zittern", können Sie die Phase manuell einstellen.

Um die Bildschirmgröße zu korrigieren, passen Sie **Takt** an.

Diese Funktion ist in den folgenden Modi verfügbar: RGB, KOMPO-NENT (480p/576p/720p/1080i/1080p), HDMI (480p/576p/720p/1080i/1080p).

Die Funktionen **Taktrate** und **Takt** sind in den Modi KOMPO-NENT (480p/576p/720p/1080i/1080p), HDMI (480p/576p/720p/1080i/1080p) nicht verfügbar.

**Takt** Über diese Funktion minimieren Sie etwaige vertikale Balken oder Streifen im Bildhintergrund. Auch die horizontale Bildgröße wird geändert.

**Taktrate** Über diese Funktion können Sie horizontale Störungen beseitigen und des Darstellung des Textes schärfer einstellen.

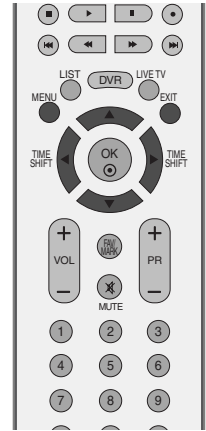

1

- 1 Drücken Sie **MENU** und dann **▲ / ▼**, um das Menü **BILD** aufzurufen.
- 2 Drücken Sie **▶** und dann **▲ / ▼**, um **Anzeige** auszuwählen.
- 3 Drücken Sie auf **▶** und anschließend auf **▲ / ▼**, um die Option **Manuell Konfig.** auszuwählen.
- 4 Drücken Sie auf **▶** und anschließend auf **▲ / ▼**, um die Option **Taktrate, Takt, H-Position** oder **V-Position** auszuwählen.
- 5 Nehmen Sie mit den Tasten **◀ / ▶** die entsprechenden Einstellungen vor.
- 6 Drücken Sie die Taste **EXIT**, um zur normalen Fernsehansicht zurückzukehren.

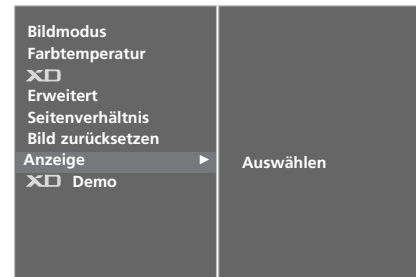

2



3 4 5

# EINRICHTEN EXTERNER GERÄTE

## Auswahl des wide XGA-Modus

Stimmen Sie die Auflösung des RGB-Modus und den XGA-Modus aufeinander ab, um ein normales Bild anzuzeigen.

Diese Funktion ist in folgenden Modi verfügbar: RGB-Modus.

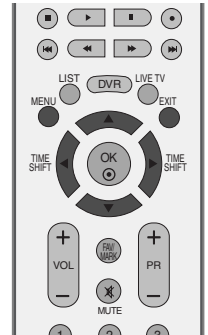

- 1 Drücken Sie **MENU** und dann **▲ / ▼**, um das Menü **BILD** aufzurufen.
- 2 Drücken Sie **▶** und dann **▲ / ▼**, um **Anzeige** auszuwählen.
- 3 Drücken Sie auf **▶** und anschließend auf **▲ / ▼**, um die Option **XGA Modus** auszuwählen.
- 4 Drücken Sie **▶** und dann **▲ / ▼**, um die gewünschte Auflösung für den XGA-Modus
- 5 Drücken Sie die Taste **EXIT**, um zur normalen Fernsehansicht zurückzukehren.



1



2

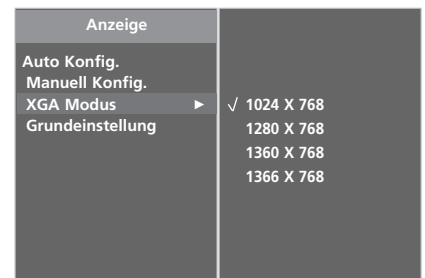

3 4

## Zurücksetzen auf Grundeinstellung (Initialisieren)

Das Zurücksetzen der Grundeinstellung funktioniert in jedem Modus.

Um den eingestellten Wert zu initialisieren.



- 1 Drücken Sie **MENU** und dann **▲ / ▼**, um das Menü **BILD** aufzurufen.
- 2 Drücken Sie **▶** und dann **▲ / ▼**, um **Anzeige** auszuwählen.
- 3 Betätigen Sie die Taste **▶** und anschließend die Taste **▲ / ▼**, um die Option **Grundeinstellung** auszuwählen.
- 4 Drücken Sie die Taste **▶**.
- 5 Drücken Sie die Taste **EXIT**, um zur normalen Fernsehansicht zurückzukehren.



1



2



3 4

# FERNSEHEN/PROGRAMMSTEUERUNG

## TASTENFUNKTIONEN DER FERNBEDIENUNG

Richten Sie die Fernbedienung bei Betätigung auf den Fernbedienungssensor des Fernsehers.

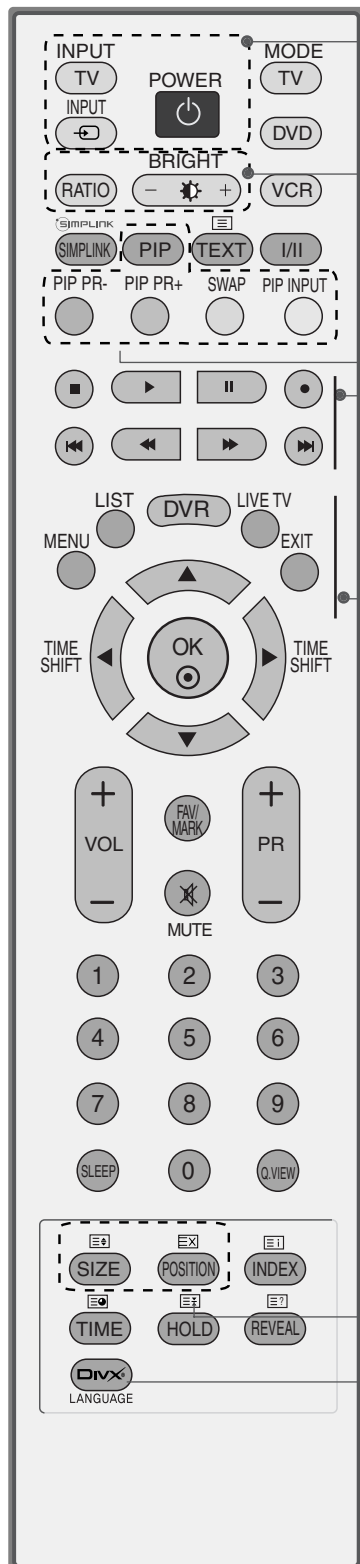

**POWER** Schaltet das Gerät aus dem Standby Ein oder in den Standby Aus.

**TV INPUT** Rückkehr in den TV-Modus aus sämtlichen anderen Modi. Schaltet das Gerät aus dem Standby-Modus ein.

**INPUT** Wenn Sie diese Taste einmal drücken, wird das OSD-Menü "Signalquelle" wie unten angezeigt. Drücken Sie ▲ / ▼ und dann OK, um die gewünschte Eingangsquelle (TV, AV1, AV2, AV3, Komponente, RGB, HDMI1/DVI und HDMI2).

**RATIO (VERHÄLTNIS)** Wählt Ihr gewünschtes Bildformat aus.

**Einstellung der Helligkeit** Stellt die Helligkeit ein.

Wenn Sie den Modus ändern, wird automatisch wieder die voreingestellte Helligkeit eingestellt.

**1 PIP** Steuert den Modus des Unterbilds PIP, DW oder Aus.

**PIP PR - / +** Wählt ein Programm für das Unterbild.

**SWAP** Zwischen Hauptbild und PIP-Bild umschalten.

**PIP INPUT** Wählt im Bildmodus PIP/Twin die Eingangsquelle für das Unterbild aus.

**SIZE** Passt die Größe des Unterbildes an.

**POSITION** Verschiebt das Unterbild.

**Tasten zur Steuerung des Videorekorders / DVD/DVR-Players** Über diese Tasten können bestimmte Videorekorder gesteuert werden, wenn zuvor die Taste DVD oder VCR betätigt wurde.

Wählen Sie angeschlossene AV-Geräte über die Tasten ▲ / ▼ / ◀ / ▶ und OK aus und steuern Sie sie über die Tasten Play (Wiedergabe), Stop (Stopp), Pause (Pause), Fast Reverse (Schneller Rücklauf), Fast Forward (Schneller Vorlauf) und Chapter Skip (Kapitel überspringen).

(Die Taste ● verfügt nicht über diese Funktionen.)

Für DVR-Aufnahmen oder Trick-Wiedergabe.

**MENU** Wählt ein Menü aus.

**LIST** Zeigt die Programmtabelle an.

**DVR** Öffnet das Menü HOME (Startseite).

**LIVE TV** Bei Verzögerungen kehrt der Fernseher vom TV-, AV1-, AV2-, AV3- und Component Modus zum laufenden Fernsehprogramm zurück.

**EXIT** Verlässt alle OSD-Menüs und kehrt in den TV-Modus zurück.

**2 DivX** Auswahl einer DivX-Sprache oder Untertitelsprache



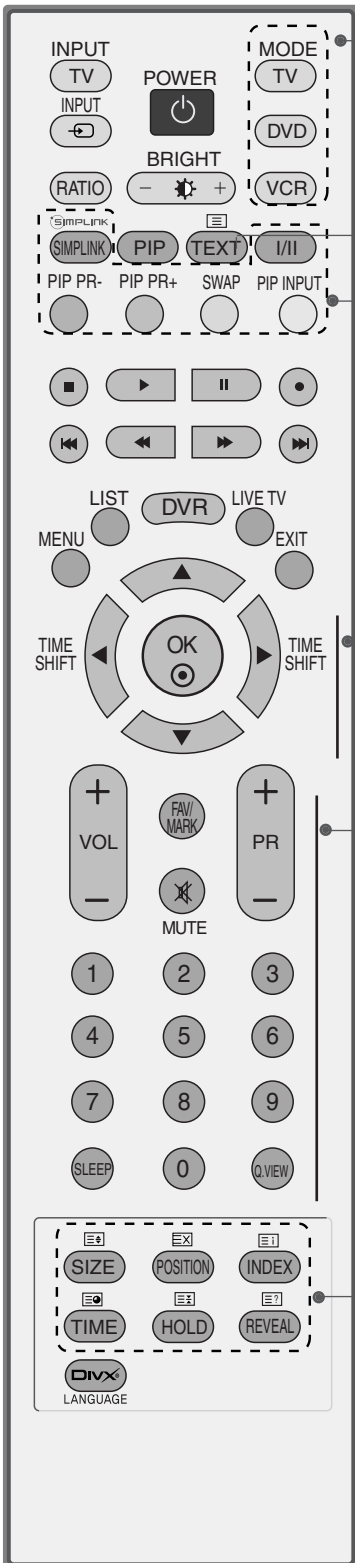

- MODE** Stellt die Betriebsmodi der Fernbedienung ein.
- 3 TELETEXT-Tasten** Diese Tasten werden für den Teletext verwendet. Weitere Informationen dazu erhalten Sie im Abschnitt "Videotext".
- 3 SIMPLINK** Zeigen Sie eine Liste aller mit dem Fernsehgerät verbundenen AV-Geräte an. Wenn Sie diese Taste verwenden, wird das Menü „Simplink“ (Simplink) auf dem Bildschirm angezeigt. (► S.44)

**I/II** Wählt den Audioausgang aus.
- FARBIGE TASTEN** Diese Tasten werden für den Teletext (nur TELETEXT-Modelle) oder die Programmsortierung verwendet.
- TASTENFELD (nach oben/unten) (TIME SHIFT)** Ermöglicht die Navigation in den On-Screen-Menüs und die individuelle Anpassung der Systemeinstellungen.

**OK** Bestätigt Ihre Auswahl oder zeigt den aktuellen Modus an.
- VOLUME (Lautstärke) + / -** Regelt die Lautstärke.

**FAV (MEINE)** Zeigt die ausgewählten Lieblingsprogramme an.

**MARKE** Markieren bzw. Markierung aufheben von Sendern im Menü TV-Aufnahmen.

**MUTE** Stellt den Ton Ein oder Aus.

**Programme + / -** Wählt ein Programm aus.

**Zahlentasten 0-9** Wählt ein Programm aus.  
Wählt einen Menüpunkt aus, der mit einer Zahl versehen ist.

**SLEEP** Stellt den Sleep Timer ein (autom. Ausschaltfunktion).

**Q.VIEW** Kehrt zum vorherigen Programm zurück.

### Einlegen der Batterien

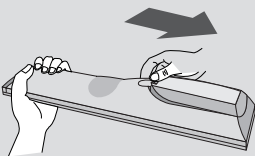

- Entfernen Sie den Deckel vom Batteriefach auf der Rückseite.
- Legen Sie zwei 1,5 V-AA-Batterien korrekt ein (+ zu +, - zu -). Verwenden Sie nicht gleichzeitig alte oder gebrauchte und neue Batterien.

# FERNSEHEN/PROGRAMMSTEUERUNG

## EINSCHALTEN DES FERNSEHGERÄTS

Wenn das Gerät eingeschaltet ist, stehen Ihnen unterschiedliche Funktionen zur Verfügung.

- 1 Schließen Sie zunächst das Stromkabel ordnungsgemäß an. Das Fernsehgerät wechselt dann in den Standby-Modus.
  - Schalten Sie das Fernsehgerät ein, indem Sie die Tasten  $\phi$ /I, INPUT, PR  $\blacktriangle$  /  $\blacktriangledown$  am Fernsehgerät oder die Tasten POWER, TV, INPUT, PR +/-, oder die Zahlentasten (0~9) auf der Fernbedienung betätigen.

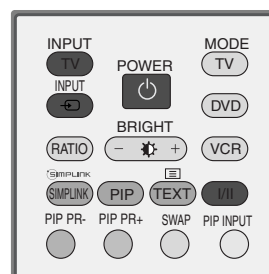

## PROGRAMMAUSWAHL

- 1 Drücken PR +/- oder NUMBER buttons to select a programme number.

## LAUTSTÄRKEREGELUNG

- 1 Drücken Sie VOL +/- zur Änderung der Lautstärke.
- 2 Wenn Sie den Ton ganz ausstellen möchten, drücken Sie die Taste MUTE.
- 3 Diese Funktion wird über die Taste MUTE (Lautlos), VOL +/- oder I/II deaktiviert.

# AUSWAHL UND EINSTELLUNG DER OSD-MENÜS

Das OSD-Menü (=am Bildschirm angezeigtes Menü) Ihres Fernsehgerätes kann leicht von den Abbildungen dieses Handbuches abweichen.

- 1 Um die einzelnen Menüs aufzurufen, drücken Sie die Taste **MENU** und anschließend die Taste **▲ / ▼**.
- 2 Um einzelne Menüpunkte aufzurufen, betätigen Sie zunächst die Taste **▶** und anschließend die Taste **▲ / ▼**.
- 3 Mit der Taste **◀ / ▶** ändern Sie die Einstellung des Menüpunktes im betreffenden Untermenü bzw. Pulldown-Menü. Eine höhere Ebene im Menü erreichen Sie über die Tasten **OK** oder **MENU**.



## ! HINWEIS

- ▶ Aufgrund der grafischen Darstellung können Sie den Screen-Status bequem über die OSD- (On Screen Display) Funktion einstellen.
- ▶ Das OSD (On Screen Display) in diesem Handbuch entspricht möglicherweise nicht exakt dem Ihres Fernsehgeräts, da es nur als erläuterndes Beispiel zum besseren Verständnis der Bedienung des Fernsehgeräts dienen soll.
- ▶ Im Videotext-Modus werden keine Menüs angezeigt.
- ▶ Während der Wiedergabe einer Aufnahme kann das SETUP-Menü nicht aufgerufen werden.

# FERNSEHEN/PROGRAMMSTEUERUNG

## AUTOMATISCHE PROGRAMMIERUNG

Sie haben die Möglichkeit, bis zu 100 Fernsehsender auf den Programmplätzen (0 bis 99) zu speichern.

Die programmierten Fernsehsender lassen sich mit der Taste PR +/- oder mit den Zifferntasten aufrufen.

Sie können die Fernsehsender automatisch oder manuell einstellen.

Mit dieser Methode können alle empfangenen Fernsehsender gespeichert werden. Wir empfehlen Ihnen, beim Einrichten dieses Fernsehgerätes die automatische Programmierung zu verwenden.

Während einer Aufnahme ist keine Sendersuche möglich.



1 Drücken Sie die Taste **MENU**, und wählen Sie mit ▲ / ▼ das Menü **EINST.** aus.

2 Drücken Sie die Taste ► und anschließend die Taste ▲ / ▼, um die Option **Auto. Einstellung** auszuwählen.

3 Drücken Sie ► und dann ▲ / ▼, um **Fernsehnorm** auszuwählen.

4 Drücken Sie ◀ / ▶, um ein Fernsehnormmenü aufzurufen:

**BG** : PAL B/G, SECAM B/G (Europa/ Osteuropa/ Asien/ Neuseeland/ Naher Osten/ Afrika/ Australien)

**I** : PAL I/II (Großbritannien/ Irland/ Hong Kong/ Südafrika)

**DK** : PAL D/K, SECAM D/K (Osteuropa, China, Afrika, GUS)

**L** : SECAM L/L' (France)

**M** : (USA / Korea / Philippines) (optional)

5 Drücken Sie die Taste ▲ / ▼, um den Menüpunkt **Speichern ab** auszuwählen.

6 Drücken Sie ◀ / ▶ oder die Zahlen-Tasten, um eine Startnummer auszuwählen. Falls Sie die Zahlen-Tasten verwenden, werden Zahlen unter 10 mit einer vorangestellten "0" eingegeben, z. B. "05" für 5.

7 Drücken Sie die Taste ▲ / ▼, um den Menüpunkt **Start** auszuwählen.

8 Drücken Sie zum Start der automatischen Einstellung die Taste ►. Alle empfangenen Sender werden gespeichert. Zu allen Sendern, die VPS (Video Programme Service), PDC (Programme Delivery Control) oder Videotext-Daten übertragen, wird auch der Sendername gespeichert. Wenn einem Sender kein Name zugeordnet werden kann, wird die Programmnummer mit der Kennung **C** (V/UHF 01-69) oder **S** (Kabel- Sonderkanäle 01-47) und nachfolgender Nummer gespeichert.

Drücken Sie die Taste **MENU** (Menü), um die automatische Einstellung zu beenden.

Wenn die automatische Programmierung abgeschlossen ist, wird das Menü Senderliste ordnen am Bildschirm angezeigt. Wenn Sie die Anordnung der Programme ändern möchten, lesen Sie weiter im Abschnitt „Senderliste ordnen“.

9 Drücken Sie die Taste **EXIT**, um zur normalen Fernsehansicht zurückzukehren.

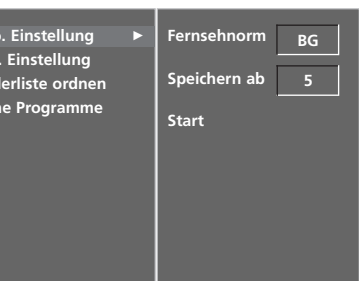

2 3 4 5 6 7

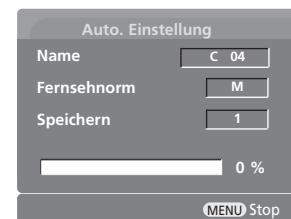

# MANUELLE PROGRAMMIERUNG

Mit der Funktion Manuell programmieren können Sie die Fernseh-sender in der gewünschten Reihenfolge manuell abstimmen und anordnen.

Die Programmierung ist bei laufendem Timeshift-Betrieb nicht möglich.

Während einer Aufnahme ist keine Sendersuche möglich.

- 1 Drücken Sie die Taste **MENU**, und wählen Sie mit **▲ / ▼** das Menü **EINST.** aus.
- 2 Drücken Sie die Taste **▶** und anschließend die Taste **▲ / ▼**, um die Option **Man. Einstellung** auszuwählen.
- 3 Drücken Sie die Taste **▶** und anschließend die Taste **▲ / ▼** um die Option **Speichern** auszuwählen.
- 4 Drücken Sie **◀ / ▶** oder die Zahlen-Tasten, um die gewünschte Programmnummer (0-99) auszuwählen. Falls Sie die Zahlen-Tasten verwenden, werden Zahlen unter 10 mit einer vorangestellten "0" eingegeben, z. B. "05" für 5.
- 5 Drücken Sie die Taste **▲ / ▼**, um den Menüpunkt **Fernsehnorm** auszuwählen.
- 6 Drücken Sie **◀ / ▶**, um ein Fernsehnormmenü aufzurufen:  
**BG** : PAL B/G, SECAM B/G (Europa/ Osteuropa/ Asien/ Neuseeland/ Naher Osten/ Afrika/ Australien)  
**I** : PAL I/II (Großbritannien/ Irland/ Hong Kong/ Südafrika)  
**L** : SECAM L/L' (France)  
**M** : (USA / Korea / Philippines) (optional)
- 7 Drücken Sie die Taste **▲ / ▼**, um den Menüpunkt **Frequenz** auszuwählen.
- 8 Drücken Sie die Taste **▶** und anschließend die Taste **◀ / ▶** um die Option **V/UHF** oder **S-kan.** auszuwählen.
- 9 Drücken Sie die Taste **▲ / ▼**, um den Menüpunkt **Kanal** auszuwählen.
- 10 Sie können die gewünschte Programmnummer über **◀ / ▶** oder direkt über die Zahlentasten eingeben. Wählen Sie wenn möglich die Kanalnummer direkt über die Zahlentasten. Zahlen unter 10 werden mit einer vorangestellten "0" eingegeben, z. B. "05" für 5.
- 11 Drücken Sie die Taste **▲ / ▼**, um den Menüpunkt **Suchen** auszuwählen.
- 12 Drücken Sie die Taste **◀ / ▶**, um mit der Suche zu beginnen. Wenn ein Sender gefunden wird, hält die Suche an.
- 13 Drücken Sie die Taste **OK**, um den Wert zu speichern.
- 14 Um weitere Sender zu speichern, wiederholen Sie die Schritte 3 bis 13.
- 15 Drücken Sie die Taste **EXIT**, um zur normalen Fernsehansicht zurückzukehren.

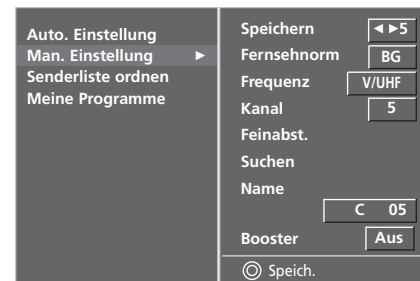

# FERNSEHEN/PROGRAMMSTEUERUNG

## FEINABSTIMMUNG

Normalerweise ist Feinabstimmung nur nötig, wenn der Empfang schlecht ist.



1 Drücken Sie die Taste **MENU**, und wählen Sie mit ▲ / ▼ das Menü **EINST.** aus.

2 Drücken Sie die Taste ► und anschließend die Taste ▲ / ▼, um die Option **Man. Einstellung** auszuwählen.

3 Drücken Sie die Taste ► und anschließend die Taste ▲ / ▼ um die Option **Feinabst** auszuwählen.

4 Drücken Sie die Taste ◀ / ▶, um das beste Bild und den besten Ton fein abzustimmen.

5 Drücken Sie die Taste **OK**, um den Wert zu speichern.

6 Drücken Sie die Taste **EXIT**, um zur normalen Fernsehansicht zurückzukehren.

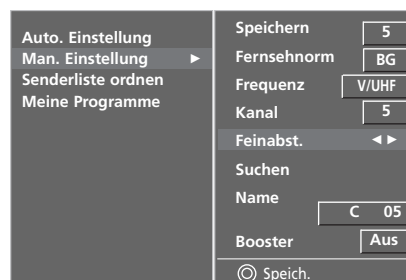

2 3 4 5

# PROGRAMMNAMEN ZUWEISEN

Sie haben auch die Möglichkeit, jeder Programmnummer einen fünfstelligen Sendernamen zuzuweisen.

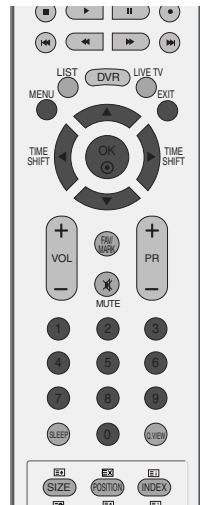

- 1 Drücken Sie die Taste **MENU**, und wählen Sie mit **▲ / ▼** das Menü **EINST.** aus.

---

- 2 Drücken Sie die Taste **▶** und anschließend die Taste **▲ / ▼**, um die Option **Man. Einstellung** auszuwählen.

---

- 3 Drücken Sie die Taste **▶** und anschließend die Taste **▲ / ▼**, um die Option **Name** auszuwählen.

---

- 4 Drücken Sie die Taste **▶** button and then **▲ / ▼** Für den Namen sind Leerzeichen, +, -, die Ziffern **0** bis **9** und die Buchstaben **A** bis **Z** als Zeichen zulässig.

---

- 5 Durch Betätigen der Taste **◀ / ▶** wechseln Sie auf die nächste Stelle des Namens, um das zweite Zeichen einzugeben, usw.

---

- 6 Drücken Sie die Taste **OK**, um den Wert zu speichern.

---

- 7 Drücken Sie die Taste **EXIT**, um zur normalen Fernsehansicht zurückzukehren.



1

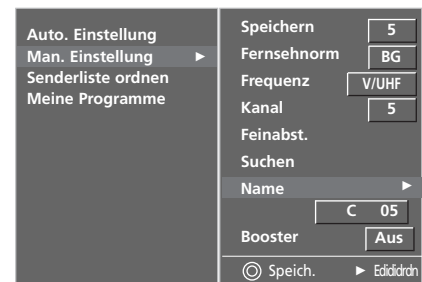

2 3 4 5 6

## VERSTÄRKER

Bei einigen Modellen gibt es die optionale Funktion **Verstärker**. Nur Geräte mit **Verstärker** können diese Funktion ausführen. Wenn die Bildqualität an den Rändern aufgrund der Empfangsbedingungen schlecht ist, stellen Sie die Funktion **Verstärker** auf **Ein**.

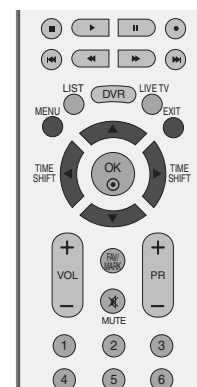

- 1 Drücken Sie die Taste **MENU**, und wählen Sie mit **▲ / ▼** das Menü **EINST.** aus.

---

- 2 Drücken Sie die Taste **▶** und anschließend die Taste **▲ / ▼**, um die Option **Man. Einstellung** auszuwählen.

---

- 3 Drücken Sie auf **▶** und anschließend auf **▲ / ▼** um die Option **Booster**(Verstärker) auszuwählen.

---

- 4 Drücken Sie die Taste **▶** und anschließend die Taste **▲** oder **▼**, um die Option **Ein** oder **Aus** auszuwählen.

---

- 5 Drücken Sie die Taste **EXIT**, um zur normalen Fernsehansicht zurückzukehren.



1

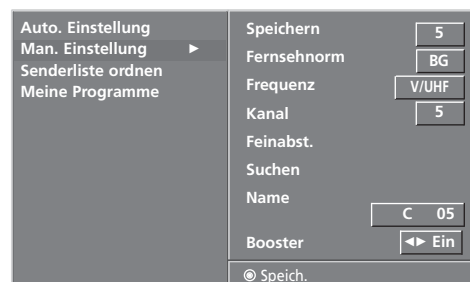

2 3



# SENDERLISTE ORDNER

Mit dieser Funktion können Sie gespeicherte Programme löschen oder überspringen. Sie haben auch die Möglichkeit, die Sender auf andere Programmplätze zu verschieben oder leere Programmplätze einzufügen.

Während einer Aufnahme ist keine Sendersuche möglich.

- 1 Drücken Sie die Taste **MENU**, und wählen Sie mit **▲ / ▼** das Menü **EINST.** aus.
- 2 Drücken Sie die Taste **▶** und anschließend die Taste **▲ / ▼**, um die Option **Senderliste ordnen** auszuwählen.
- 3 Drücken Sie die Taste **▶**, um das Menü **Senderliste ordnen** aufzurufen.

## ■ Löschen eines Programms

1. Wählen Sie das Programm, das Sie löschen möchten, mit der Taste **▲ / ▼** oder **◀ / ▶** aus.
2. Drücken Sie zweimal die ROTE Taste.  
Das ausgewählte Programm wird gelöscht; alle folgenden Programme werden um eine Position nach oben gerückt.

## ■ Kopieren eines Programms

1. Wählen Sie das Programm, das Sie kopieren möchten, mit der Taste **▲ / ▼** oder **◀ / ▶** aus.  
Alle folgenden Programme werden um eine Position nach unten gerückt.

## ■ Verschieben eines Programms

1. Wählen Sie das Programm, das Sie verschieben möchten, mit der Taste **▲ / ▼** oder **◀ / ▶** aus.
2. Drücken Sie die GELBE Taste.
3. Verschieben Sie das Programm mit der Taste **▲ / ▼** oder **◀ / ▶** auf die gewünschte Programmnummer.
4. Um die Funktion wieder aufzuheben, drücken Sie erneut die GELBE Taste.

## ■ Überspringen einer Programmnummer

1. Wählen Sie die Programmnummer, die Sie überspringen möchten, mit der Taste **▲ / ▼** oder **◀ / ▶** aus.
2. Drücken Sie die BLAUE Taste. Das übersprungene Programm wird blau angezeigt.
3. Um die übersprungene Programmnummer wieder freizugeben, drücken Sie erneut die BLAUE Taste.  
Eine übersprungene Programmnummer kann während der normalen Fernsehansicht nicht mehr mit der Taste **PR ▲ / ▼** aufgerufen werden. Wenn Sie diese aufrufen möchten, geben Sie die Programmnummer direkt mit den Zifferntasten ein, oder rufen Sie es in dem Menü "Senderliste ordnen" oder in der Senderliste auf.

- 4 Drücken Sie die Taste **EXIT**, um zur normalen Fernsehansicht zurückzukehren.

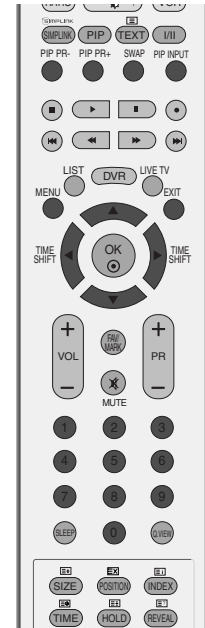

1



2



3

## MEINE PROGRAMME

Mit dieser Funktion haben Sie die Möglichkeit, Ihre Lieblingsprogramme direkt aufzurufen.

Betätigen Sie wiederholt die Taste FAV, um eines der gespeicherten Lieblingsprogramme auszuwählen.

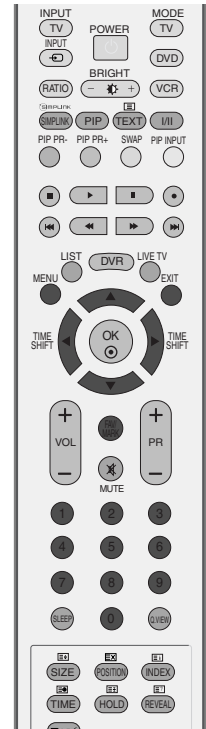

**1** Drücken Sie die Taste **MENU**, und wählen Sie mit **▲ / ▼** das Menü **EINST.** aus.

**2** Drücken Sie die Taste **▶** und anschließend die Taste **▲ / ▼**, um die Option **Meine Programme** auszuwählen.

**3** Drücken Sie **▶**.

**4** Drücken Sie die Taste **▲ / ▼**, um den Menüpunkt **-- --** auszuwählen.

**5** Drücken Sie über **◀ / ▶** oder die **ZAHLENTASTEN** das gewünschte Programm aus. Zahlen unter 10 werden mit einer vorangestellten **"0"** eingegeben, z. B. **"05"** für 5.

**6** Um weitere Sender zu speichern, wiederholen Sie die Schritte **4** bis **5**.  
Sie können hier bis zu 8 Programme speichern.

**7** Drücken Sie die Taste **EXIT**, um zur normalen Fernsehsicht zurückzukehren.



**1**



**2 3 4 5**

# SENDERLISTE AUFRUFEN

Sie können die gespeicherten Programme in der Senderliste durchsehen.

## ■ Senderliste anzeigen

Betätigen Sie die Taste **LIST**, um die Senderliste aufzurufen.  
Auf einer Listenseite sind, wie nachfolgend dargestellt, 10 Programmplätze enthalten.

### ! HINWEIS

- a. Einige Programme sind möglicherweise blau hervorgehoben. Diese wurden im Modus "Senderliste ordnen" als zu überspringende Programme eingerichtet.
- b. Einige Programme in der Liste sind zwar mit einer Nummer bezeichnet, haben jedoch keinen Namen.

## ■ Programm aus der Senderliste auswählen

Wählen Sie mit der Taste **▲ / ▼ / ◀ / ▶** ein Programm aus.  
Betätigen Sie anschließend die Taste **OK**. Das Gerät schaltet auf die ausgewählte Programmnummer.

## ■ Senderliste durchblättern

Insgesamt sind 10 Listenseiten mit 100 Programmplätzen vorhanden.  
Durch wiederholtes Betätigen der Taste **▲ / ▼ / ◀ / ▶** rufen Sie diese Seiten nacheinander auf.  
Betätigen Sie die Taste **LIST**, um zur normalen Fernsehansicht zurück zukehren.



0	-----	5	S 02
1	C 01	6	S 04
2	C 04	7	C 08
3	C 05	8	S 11
4	BLN 2	9	S 28

# FERNSEHEN/PROGRAMMSTEUERUNG

## EINGANGSBESCHRIFTUNG

Beschriftet jede Eingangsquelle, die nicht verwendet wird, wenn Sie die Taste **INPUT** (EINGANG) drücken.

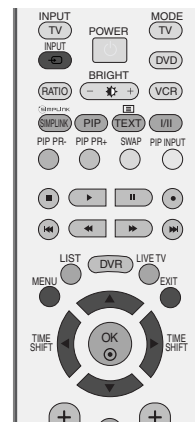

- 1 Drücken Sie die Taste **MENU**, und wählen Sie mit **▲ / ▼** das Menü **OPTION** aus.

---

- 2 Drücken Sie die Taste **▶** und anschließend die Taste **▲ / ▼**, um die Option **Eingangsbezeichnung** auszuwählen.

---

- 3 Drücken Sie die Taste **▶** und dann **▲ / ▼**, um die Quelle auszuwählen: AV1, AV2, Komponente, RGB, HDMI1 oder HDMI2.

---

- 4 Drücken Sie die Taste **▶** und wählen Sie mit den Tasten **▲ / ▼** einen Eingang aus.

---

- 5 Drücken Sie die Taste **EXIT**, um zur normalen Fernsehansicht zurückzukehren.



1

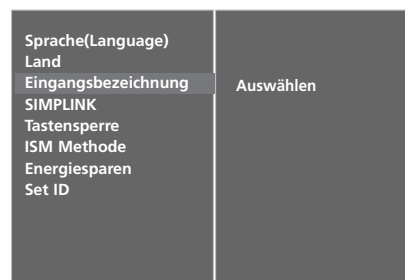

2

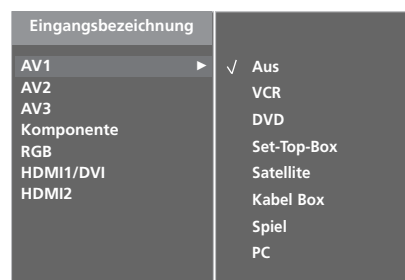

3

# TASTENSPERRE

Sie können Ihr Fernsehgerät so einstellen, dass es nur über die Fernbedienung betrieben werden kann.

Mit dieser Funktion verhindern Sie den unbefugten Zugang zu dem Fernsehgerät.

Das Gerät speichert automatisch die zuletzt verwendete Option, auch wenn das Gerät ausgeschaltet wird.



- 1 Drücken Sie **MENU** und dann **▲ / ▼**, um das Menü **OPTION** aufzurufen.

---

- 2 Drücken Sie die Taste **▶** und anschließend die Taste **▲ / ▼**, um die Option **Tastensperre** auszuwählen.

---

- 3 Drücken Sie auf **▶** und anschließend auf **▲ / ▼** um die Option **Ein** oder **Aus** auszuwählen.

---

- 4 Drücken Sie die Taste **EXIT**, um zur normalen Fernsehansicht zurückzukehren.



1



2 3

## ! HINWEIS

- ▶ Betätigen Sie im Modus „Key Lock ‘On’“ (Tastensperre „Ein“) die Tasten **⏻ / I, INPUT** (Eingang) oder **PR ▲ / ▼** am Gerät oder **POWER (Ein/Aus), INPUT (Eingang), PR +/-** oder die **ZAHLEN**-Tasten auf der Fernbedienung, wenn das Gerät ausgeschaltet ist..
- ▶ Wenn die Tastensperre eingeschaltet ist, wird auf dem Bildschirm der Text „**! Tastensperre ein**“ (**Tastensperre eingeschaltet**) angezeigt, wenn bei Betrieb eine Taste am Frontpanel gedrückt wird.

# FERNSEHEN/PROGRAMMSTEUERUNG



Dieses Gerät kann nur zusammen mit Geräten verwendet werden, auf denen sich das SIMPLINK-Logo befindet. Stellen Sie fest, ob das SIMPLINK-Logo vorhanden ist.

So können Sie andere AV-Geräte, die über ein HDMI-Kabel mit dem Fernsehgerät verbunden sind, ohne zusätzliche Kabel und Einstellungen steuern.

Falls Sie das Menü SIMPLINK (Simplink) nicht verwenden möchten, wählen Sie **Aus**.

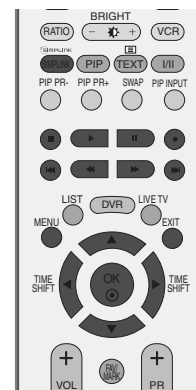

- 1 Drücken Sie **MENU** und dann **▲ / ▼**, um das Menü **OPTION** aufzurufen.

---

- 2 Drücken Sie die Taste **▶** und anschließend die Taste **▲ / ▼**, um die Option **SIMPLINK** auszuwählen.

---

- 3 Drücken Sie auf **▶** und anschließend auf **▲ / ▼** um die Option **Ein** oder **Aus** auszuwählen.

---

- 4 Drücken Sie die Taste **EXIT**, um zur normalen Fernsehansicht zurückzukehren.

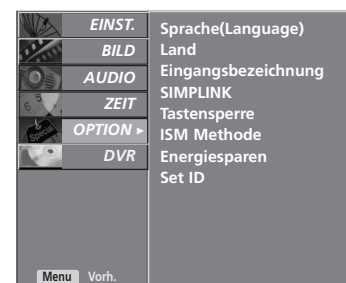

1



2 3

## SIMPLINK-FUNKTIONEN

### Disc Playback (Disc-Wiedergabe)

Wählen Sie angeschlossene AV-Geräte über die Tasten ▲ / ▼ / ◀ / ▶ und OK aus und steuern Sie sie über die Tasten Play (Wiedergabe), Stop (Stopp), Pause (Pause), Fast Reverse (Schneller Rücklauf), Fast Forward (Schneller Vorlauf) und Chapter Skip (Kapitel überspringen). (Die Taste ⏻ verfügt nicht über diese Funktionen.)

### Direct Play (Direkte Wiedergabe)

Nach dem Anschließen von AV-Geräten an das Fernsehgerät, können Sie sie direkt steuern und Medien ohne zusätzliche Einstellungen wiedergeben.

### Select AV device (AV-Gerät auswählen)

Ermöglicht die Auswahl eines angeschlossenen AV-Geräts und die Wiedergabe über dieses Gerät.

### Power off all devices (Alle Geräte ausschalten)

Wenn Sie das Fernsehgerät ausschalten, werden alle angeschlossenen Geräte ebenfalls ausgeschaltet.

### Switch audio-out (Ton abschalten)

Bietet eine einfache Möglichkeit, den Ton abzuschalten.

**\*Ein Gerät, das mit dem Fernsehgerät über ein HDMI-Kabel verbunden ist, aber nicht Simplink unterstützt, verfügt nicht über diese Funktion.**

## MENÜ SIMPLINK (SIMPLINK)

Drücken Sie ▲ / ▼ / ◀ / ▶ und anschließend OK, um die gewünschte SIMPLINK-Quelle auszuwählen.

- 1 TV : Schalten Sie unabhängig vom derzeitigen Modus zum vorherigen Fernsehsender.
- 2 DISC : Wählen Sie das angeschlossene Gerät und starten Sie die Wiedergabe.  
Wenn mehrere Wiedergabegeräte zur Verfügung stehen, werden ihre Namen am unteren Rand des Bildschirms angezeigt.
- 3 VCR : Verwenden und steuern Sie den angeschlossenen Videorekorder.
- 4 HDD : Geben Sie auf Festplatte gespeicherte Aufnahmen wieder.
- 5 SPEAKER: Wählen Sie die Heimkinoanlage oder die Lautsprecher des Fernsehgeräts für die Audiowiedergabe.



### ! HINWEIS

- ▶ Schließen Sie das HDMI-Kabel an die HDMI/DVI-Eingangsbuchse bzw. an den Anschluss (HDMI-Ausgang) auf der Rückseite des SIMPLINK-Gerätes an.
- ▶ Nachdem Sie das Gerät an den HDMI-Anschluss eines Heimkinosystems mit SIMPLINK-Funktion nach der oberen Beschreibung vorgenommen haben, schließen Sie das Kabel am Anschluss VARIABLE AUDIO OUT auf der Rückseite des Fernsehers sowie an den Anschluss VARIABLE AUDIO IN auf der Rückseite des SIMPLINK-Gerätes an.
- ▶ Um das externe Gerät über SIMPLINK zu bedienen, drücken Sie die MODUS-Taste TV auf der Fernbedienung.
- ▶ Wenn die Eingangsquelle über die Taste INPUT auf der Fernbedienung gewechselt wird, stellt das SIMPLINK-Gerät den Betrieb ein.
- ▶ Beim Auswählen oder Bedienen des Mediums des Gerätes über die Heimkino-Funktion werden automatisch die HT-Lautsprecher aktiviert (Tonausgabe über das Heimkino-System).
- ▶ Bei Nutzung der SIMPLINK-Funktion dienen Tasten wie Stop / Wiedergabe / Pause / Schneller Rücklauf / Schneller Vorlauf / Kapitel überspringen ausschließlich zur Steuerung des SIMPLINK-Gerätes und nicht zur Steuerung des DVR-Recorders.

# DVR (DIGITAL VIDEO RECORDER)

## TIMESHIFT-BETRIEB (ANHALTEN UND WIEDERHOLEN DES LAUFENDEN FERNSEHPROGRAMMS)

Mit dieser Funktion kann das Gerät automatisch eine laufende Fernsehsendung aufnehmen, die jederzeit angesehen werden kann.

Bei aktivierter Zeitverzögerung können Sie die normale Wiedergabe jederzeit anhalten und zurückspulen, ohne etwas von der laufenden Fernsehsendung zu verpassen.

(Bei schlechtem Empfang sind der Timeshift-Betrieb und Aufnahmen u. U. nicht möglich.)

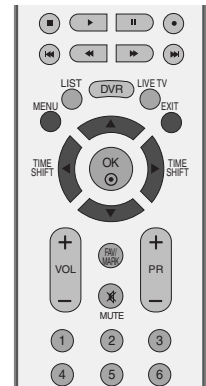

- 1 Drücken Sie **MENU** (Menü) und dann **▲ / ▼**, um das Menü **DVR** auszuwählen.
- 2 Drücken Sie **▶** und anschließend **▲ / ▼**, um **TimeShift Modi** auszuwählen.
- 3 Drücken Sie auf **▶** und anschließend auf **▲ / ▼** um die Option **Ein** oder **Aus** auszuwählen.
- 4 Drücken Sie die Taste **EXIT**, um zur normalen Fernsehansicht zurückzukehren.



1

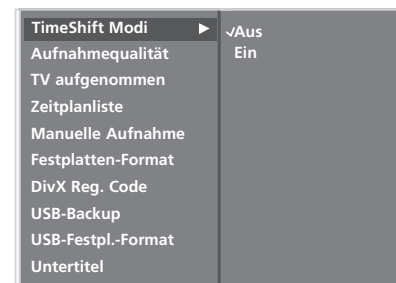

2 3



## Bedienungen im Timeshift-Betrieb

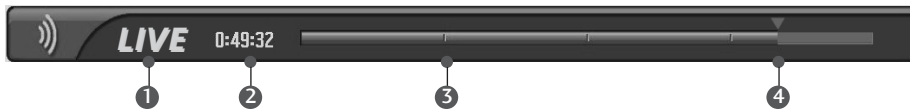

### 1 Wählen Sie den Timeshift-Betrieb und betätigen Sie die Taste OK.

- Nach Beginn des Timeshift-Betriebs wird im unteren Bildschirmbereich der aktuelle Aufnahmefortschritt als Balken angezeigt.
- Drücken Sie **EXIT** (Beenden), um den Fortschrittsbalken auszublenden, oder **OK**, um ihn anzuzeigen.
- Diese Funktion bleibt auch beim Umschalten des Programms oder beim Vorschalten des Timeshift-Betriebs aktiviert.

#### Info zum Fortschrittsbalken

Diese Funktion zeigt einen möglichen DVR-Wiedergabeabschnitt, eine aktuelle Position für das auf dem Bildschirm Gezeigte und eine Position für die tatsächliche Fernsehübertragung sowie einen Abschnitt der Aufnahme an.

- ① Status der derzeitigen Wiedergabe.
- ② Aktuelle Aufnahmedauer.
- ③ 15 minütige Intervalle ab Beginn des Timeshift-Betriebs. (Gesamt - eine Stunde).
- ④ Anzeige der aktuellen Timeshift-Position.

### 2 Um den Timeshift-Betrieb zu beenden, rufen Sie das Menü DVR en auf und schalten Sie den Timeshift-Betrieb aus.

#### ! NOTE

- ▶ DVR (Digital Video Recorder) : Ein Gerät, das gesendete Programminhalte auf einer Festplatte im Fernsehgerät oder in einer SET-TOP-BOX speichert und wiedergibt.
- ▶ Um Speicherplatz zu sparen, werden keine Daten gespeichert, wenn kein Signal vorhanden ist.
- ▶ Die Gesamt-Speicherkapazität des Festplattenlaufwerks beträgt 80 GB. Für den Timeshift-Betrieb werden mindestens 4 GB Speicher reserviert.
- ▶ Wenn das Gerät eingeschaltet wird, kann die Initialisierung der Festplatte bis zu 3 Minuten dauern.
- ▶ Die Aufnahmefunktion ist für kopiergeschützte Programme nicht verfügbar.
- ▶ Da eine analoge Übertragung in ein digitales

Signal umgewandelt wird, können bei Aufnahmen mit schnellen Bewegungen „Querstreifen“ auftreten. Das ist der Fall, wenn das analoge Signal komprimiert und anschließend als digitales Signal wiederhergestellt wird. Das Gerät wird versuchen, dieses übermäßige Bildrauschen zu verringern.

- ▶ In den Modi „PIP/DW“ wird die Zeitverzögerung gestoppt.
- ▶ Der Timeshift-Betrieb ist in den Betriebsarten TV, AV1, AV2, AV3, Component (480i/480p/576i/576p/720p/1080i) möglich.
- ▶ Der Timeshift-Betrieb kann nicht für reine Audiokanäle genutzt werden.
- ▶ Die maximale Dateigröße für Aufnahmen beträgt 16GB (4 Std.)

# DVR (DIGITAL VIDEO RECORDER)

## Bedienung im Timeshift-Betrieb, Wiedergabe

Beim Fortschritt der Zeitverzögerung sind verschiedene Arten der Wiedergabe möglich.



Gibt an, dass sich die aktuelle Fernsehübertragung und die Wiedergabe unterscheiden.

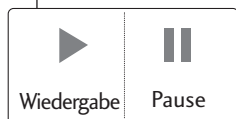

- Beim Drücken der der Taste ● während Timeshift-Verzögerung wird der Timeshift-Betrieb abgebrochen und die Aufnahme wird bei der Zeit der Verzögerung fortgesetzt.

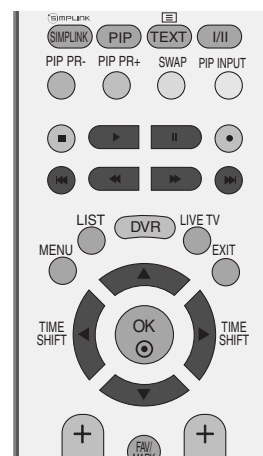

## Verwenden der Fernbedienung

Sie können die Wiedergabe an einem beliebigen Punkt der aufgenommenen Sendung starten.

◀◀ / ▶▶	<p>Drücken Sie bei der Wiedergabe mehrmals <b>REW(◀◀)</b> (Schnellrücklauf) für schnellen Rücklauf ◀◀ -&gt; ◀◀◀◀ -&gt; ◀◀◀◀ -&gt; ◀◀◀◀◀◀ -&gt; ◀◀◀◀◀◀ -&gt; ◀◀◀◀◀◀◀◀ .</p> <p>mehrmals <b>FF(▶▶)</b> (Schnellvorlauf) für schnellen Vorlauf ▶▶-&gt; ▶▶▶▶ -&gt; ▶▶▶▶▶▶ -&gt; ▶▶▶▶▶▶▶▶ .</p> <ul style="list-style-type: none"> <li>Durch mehrmaliges Drücken dieser Tasten erhöht sich die Geschwindigkeit des schnellen Vor-/Rücklaufs.</li> </ul>
◀◀ / ▶▶	<p>Drücken Sie ▶▶ , um etwa 20 Sekunden vor zu springen.</p> <ul style="list-style-type: none"> <li>Drücken Sie  ◀◀, um etwa 8 Sekunden zurück zu springen.</li> </ul>
	<p>Drücken Sie bei der Wiedergabe <b>Pause(  )</b> (Pause).</p> <ul style="list-style-type: none"> <li>Ein Standbild wird angezeigt.</li> <li>Drücken Sie wiederholt <b>Pause(  )</b> (Pause), um Einzelbild für Einzelbild anzeigen zu lassen.</li> <li>Drücken Sie <b>Pause(  )</b> und anschließend <b>FF(▶▶)</b> für Zeitlupe (angezeigt durch ▶▶ .)</li> <li>Drücken Sie <b>Pause(  )</b> und anschließend <b>FF(◀◀)</b> für Zeitlupe (angezeigt durch ◀◀.)</li> </ul>
◀ / ▶	<ul style="list-style-type: none"> <li>Bei Verwendung von ◀ oder ▶ während der Wiedergabe kann der Cursor auf dem Bildschirm angezeigt werden.</li> </ul>
PLAY(▶)	<p>Drücken Sie <b>PLAY(▶)</b> (Wiedergabe), um zur normalen Wiedergabe zurückzukehren.</p>
LIVE TV	<p>Wenn Sie zur aktuell laufenden Fernsehübertragung zurückkehren möchten, drücken Sie die Taste <b>LIVE TV</b>.</p>

# Format hard disk“ (Festplatte formatieren)

Alle Programme löschen und Festplattenlaufwerk formatieren.

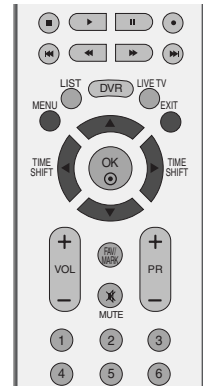

- 1 Drücken Sie **MENU** (Menü) und dann ▲ / ▼, um das Menü **DVR** auszuwählen.
- 2 Drücken Sie ► und dann ▲ / ▼, um **Festplatten-Format** auszuwählen.
- 3 Betätigen Sie die Taste ►, um die Formatierung der Festplatte zu beginnen.



1

- Wenn Sie ► drücken wird diese Meldung angezeigt.

Platte formatieren?

- Wenn Sie „Yes“ (Ja) auswählen, wird diese Meldung angezeigt.

i Festplattenformatierung gestartet.

- Nach der Fertigstellung wird diese Nachricht angezeigt.

i Festplattenformatierung beendet.

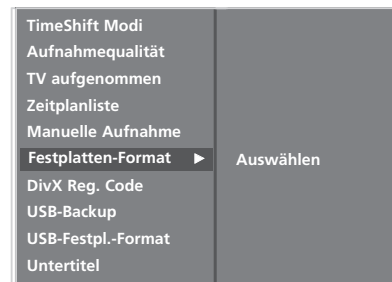

2 3

- 4 Drücken Sie die Taste **EXIT**, um zur normalen Fernsehansicht zurückzukehren.

# DVR (DIGITAL VIDEO RECORDER)

## SOFORTAUFNAHME

Verwenden Sie diese Funktion, um das auf dem Hauptbildschirm angezeigte Programm aufzunehmen.

### Sofortaufnahme

Diese Funktion nimmt das aktuell angezeigte Programm auf.

- 1 Wählen Sie das Programm, das aufgenommen werden soll, und drücken Sie anschließend die **●** .  
Während der Aufnahme wird  angezeigt. Verwenden Sie diese Funktion, um eine Aufnahme von bis zu 2 Stunden Länge zu machen.

- 2 Wenn Sie die Aufnahme stoppen möchten, drücken Sie die Taste **■** .

- Wenn Sie während der Aufnahme für weniger als 10 Sekunden **■** drücken, wird diese Meldung angezeigt.
- Wenn Sie während der Aufnahme länger als 10 Sekunden **■** drücken, wird diese Meldung angezeigt.

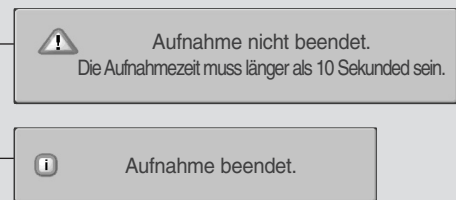

- 3 Sie können die Aufnahmezeit verlängern/verkürzen, indem Sie während der Aufnahme **●** drücken. Drücken Sie wiederholt **◀** oder **▶**, um die Aufnahmezeit zu verlängern/verkürzen. Jedes Mal, wenn Sie **◀** oder **▶** drücken, ändert sich die Aufnahmedauer wie folgt:

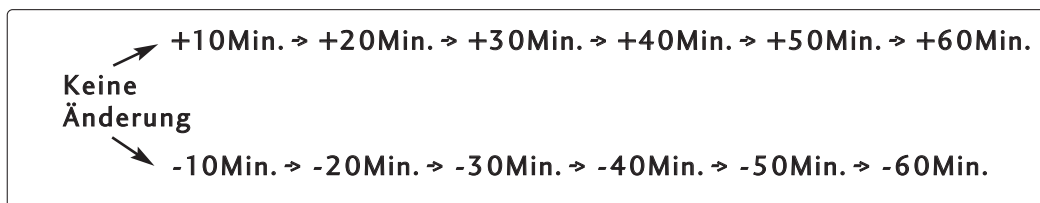

Die ursprünglich eingestellte Aufnahmedauer plus die zusätzlich hinzugefügte Aufnahmedauer ergeben die endgültige Aufnahmedauer.

- 4 Wählen Sie nach dem Einstellen der Aufnahmedauer **OK**. Die Statusleiste wird angezeigt.

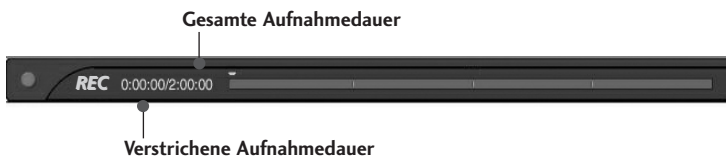

- Drücken Sie **EXIT** (Beenden), um die Statusleiste auszublenden. Drücken Sie **OK**, um die Statusleiste anzuzeigen.

- 5 Die Aufnahme wird gestoppt, wenn die eingestellte Dauer abgelaufen ist oder Sie die Taste ■ drücken. Die Zeitverzögerung bleibt auch dann aktiv, wenn die Aufnahme gestoppt wurde.

## ! HINWEIS

- ▶ Wenn während der Aufnahme der verfügbare Speicherplatz knapp wird, wird die Aufnahme automatisch gestoppt.
- ▶ Aufnahmen von weniger als 10 Sekunden Länge werden nicht gespeichert.
- ▶ Um während der Aufnahme Speicherplatz zu sparen, werden keine Daten gespeichert, wenn kein Signal vorhanden ist.
- ▶ Die Aufnahmefunktion ist für kopiergeschützte Programme nicht verfügbar.
- ▶ Die angezeigte Zeit unterscheidet sich geringfügig von der tatsächlichen Zeit.
- ▶ Wenn kein Signal oder keine Filmquelle vorhanden ist, unterscheidet sich die angezeigte Zeit geringfügig von der tatsächlichen Zeit.

- ▶ Die Aufnahmefunktion kann während der Zeitverzögerung nicht für inhaltlich geschützte Programme verwendet werden.

 Aufnahme wegen Kopierschutz gestoppt.

- ▶ Falls von einem alten Band aufgenommen wird, kann dies die Aufnahmequalität beeinträchtigen.
- ▶ Das Programm wird gemäß dem Farbsystemsignal separat gespeichert.
- ▶ Manuelle Aufnahmen können höchstens 4 Stunden und müssen mindestens 5 Minuten lang sein.

# DVR (DIGITAL VIDEO RECORDER)

## MANUELLE AUFNAHME

Diese Funktion dient zur Aufnahmeprogrammierung.

Diese Funktion ist im Menü DVR verfügbar.

Bei der manuellen Aufnahme wird der Standardton des Geräts gespeichert.

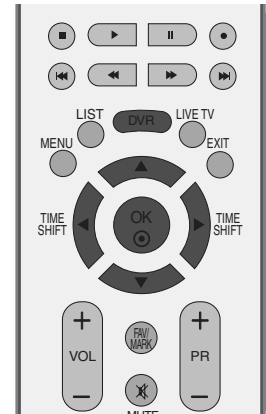

- 1 Drücken Sie **DVR**, um das Menü **Start** anzuzeigen. Wählen Sie mit den Tasten **▲ / ▼** **Manuelle Aufnahme** und drücken Sie anschließend **OK** oder **▶**.

- 2 Der Bildschirm „**Manuelle Aufnahme**“ wird angezeigt (siehe unten).  
Verwenden Sie die Tasten **▲ / ▼ / ◀ / ▶**, um Eingaben für „Input“ (Eingang), „PR“ (Prog.), „Date“ (Datum), „Time“ (Zeit), „Duration“ (Dauer) und „Frequency“ (Häufigkeit) vorzunehmen.

- ▶ **Eingang:** Wählen Sie die Eingangsquelle (TV, AV1, AV2, AV3 oder Component(480i/576i).).
- ▶ **PR (Prog.):** Wählen Sie entweder das aktuelle oder ein anderes Programm.
- ▶ **Datum:** Sie können Daten aus einem Zeitraum von bis zu einem Monat im Voraus wählen.
- ▶ **Zeit / Dauer :** Vergewissern Sie sich, dass die Eingabe korrekt ist.
- ▶ **Häufigkeit :** Wählen Sie zwischen „Once“ (Einmal), „Daily“ (Täglich) und „Weekly“ (Wöchentlich).

- 3 Drücken Sie nach der Programmierung der Aufnahme die Taste **OK**.

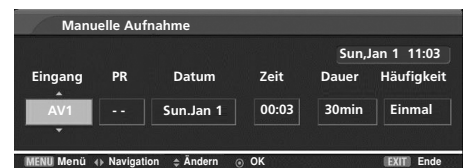

# PROGRAMMIERUNGEN

Diese Funktion dient zum Anzeigen von programmierten Aufnahmen. Diese Funktion ist im Menü DVR verfügbar.

Sie können hier bis zu 8 Programme speichern.

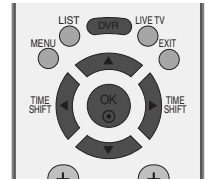

1 Drücken Sie **DVR**, um das Menü **Start** anzuzeigen. Wählen Sie mit den Tasten **▲ / ▼** **Zeitplanliste** und drücken Sie anschließend **OK** oder **▶**.



1

2 Der Bildschirm **Zeitplanliste** wird angezeigt (siehe unten). Wählen Sie mit den Tasten **▲ / ▼** die gewünschte Aufnahme aus.



2

# AUFNAHMEQUALITÄT

Für die Aufnahme analoger Sendungen und externer Eingangssignale kann die Aufnahmequalität gewählt werden. Bei der Aufnahme ist diese Funktion nicht verfügbar.

1 Drücken Sie **MENU** (Menü) und dann **▲ / ▼**, um das Menü **DVR** auszuwählen.



1

2 Drücken Sie **▶** und dann **▲ / ▼**, um **Aufnahmequalität** auszuwählen.

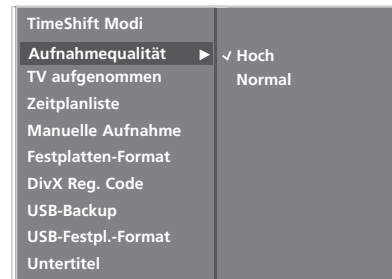

2 3

3 Drücken Sie **▶** und dann **▲ / ▼**, um **Hoch** oder **Normal** auszuwählen.

4 Drücken Sie die Taste **EXIT**, um zur normalen Fernsehansicht zurückzukehren.

# DVR (DIGITAL VIDEO RECORDER)

## VERWENDUNG EINES USB-GERÄTES

### Vorsichtshinweise bei der Bedienung des USB-Gerätes

- ▶ Es werden ausschließlich USB-Speichergeräte erkannt.
- ▶ Ein USB-Speichergerät, das nicht über einen USB-Hub angeschlossen wird, kann nicht erkannt werden.
- ▶ Ein USB-Speichergerät mit einer eigenen automatischen Erkennungssoftware wird u. U. nicht erkannt.
- ▶ Ein USB-Speichergerät, das einen eigenen Treiber benötigt, wird u. U. nicht erkannt.
- ▶ Bei Anschluss eines Kartenlesegerätes können bis zu vier Speicherkarten gleichzeitig erkannt werden.
- ▶ Die Dauer der Erkennung eines USB-Speichergerätes kann je nach Gerät variieren.
- ▶ Beim Zugriff auf das angeschlossene USB-Speichergerät darf der Fernseher nicht ausgeschaltet und das USB-Gerät nicht getrennt werden. Bei einem plötzlichen Trennen des Gerätes können die gespeicherten Dateien oder das USB-Speichergerät beschädigt werden.
- ▶ Ein USB-Speichergerät, das zuvor in einem PC verwendet wurde, darf nicht angeschlossen werden. Das USB-Gerät könnte Fehlfunktionen des Gerätes verursachen oder es ist keine Wiedergabe möglich. Es sollten ausschließlich USB-Speichergeräte angeschlossen werden, auf denen normalen Musik- oder Bilddateien gespeichert sind.
- ▶ Es sollten ausschließlich USB-Speichergeräte angeschlossen werden, die mit dem Windows FAT32-Dateisystem formatiert wurden. Speichergeräte, die mit einem von Windows nicht unterstützten Dateisystem formatiert wurden, werden u. U. nicht erkannt.
- ▶ Schließen Sie bei USB-Speichergeräten, die eine separate Stromversorgung benötigen, das Netzteil an. Ansonsten wird das Gerät u. U. nicht erkannt.
- ▶ Das USB-Speichergerät sollte nur mit dem vom USB-Gerätehersteller empfohlene Kabel angeschlossen werden. Bei Verwendung eines nicht empfohlenen oder zu langen Kabels wird das Gerät u. U. nicht erkannt.
- ▶ Einige USB-Speichergeräte werden u. U. nicht unterstützt oder funktionieren nicht störungsfrei.
- ▶ Ordner mit einem zu langen Namen werden nicht angezeigt oder erkannt.
- ▶ Es sollte stets eine Sicherheitskopie wichtiger Dateien erstellt werden, falls die Daten auf dem USB-Gerät beschädigt werden. Die Datenverwaltung liegt in der Verantwortung des Benutzers. Der Hersteller haftet nicht für vom Produkt verursachte Datenverluste.
- ▶ Die maximale Kapazität für externe Festplatten beträgt 400GB.
- ▶ Die maximale Kapazität für USB-Speichersticks beträgt 32GB.

### Anschluss des USB-Gerätes

Mit dem USB-Gerät können Sie Ihre Fotos, Musikdateien und Filme speichern. Beim Anschluss des USB-Gerätes wird automatisch dieser Bildschirm angezeigt.

Auf dem USB-Gerät können keine neuen Ordner angelegt oder vorhandene Ordner gelöscht werden.

- 1 Schließen Sie das USB-Gerät an die **USB IN**-Buchsen an der Seite des Fernsehers an.
- 2 Drücken Sie die Tasten **▲ / ▼**, um den gewünschten Menüeintrag auszuwählen.
- 3 Drücken Sie **OK**.

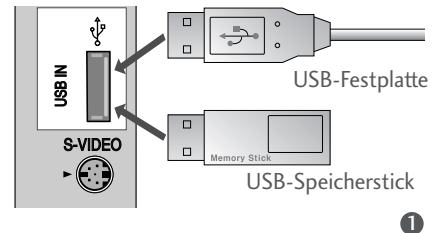

Angezeigtes Menü beim Anschluss eines USB-Gerätes mit Foto-, Musik- und Filmdateien

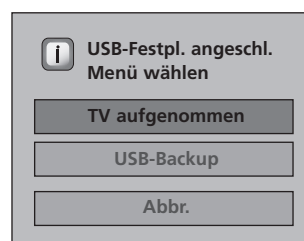

Angezeigtes Menü beim Anschluss eines USB-Gerätes, das ausschließlich zur Sicherung der Aufnahmeliste dient

2 3

2 3



## Auf dem USB-Speichergerät gespeicherte Aufnahmelisten verwenden

- 1 Schließen Sie das USB-Gerät an die **USB IN**-Buchsen an der Seite des Fernsehers an.

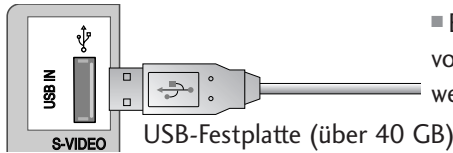

- Es können nur USB-Festplattenlaufwerke mit einer Speicherkapazität von über 40 GB und einer einzigen Partition zur USB-Sicherung verwendet werden.

- 2 Um ein USB-Speichergerät (über 40 GB) zur USB-Sicherung zu nutzen, führen Sie die Funktion "USB-Festpl.-Format" aus.

- Die am USB-Anschluss verwendete Festplatte wird im Disk-Modus zur Sicherung formatiert.
- Diese Option ist nur dann verfügbar, wenn ein zur Sicherung bestimmtes USB-Festplattenlaufwerk angeschlossen wurde.
- Nach dem Aufrufen der Funktion "USB-Festplatte formatieren" werden sämtliche auf dem USB-Speichergerät gespeicherten Daten gelöscht.
- Beim Ausführen der Funktion "USB-Festplatte formatieren" darf das USB-Speichergerät nicht getrennt werden. Ansonsten können Fehlfunktionen des Fernsehers sowie des Speichergerätes auftreten.

1 Drücken Sie die Taste **MENU** und wählen Sie mit den Tasten **▲ / ▼** das Menü **DVR**.

2 Drücken Sie die Taste **▶** und wählen Sie mit den Tasten **▲ / ▼** den Eintrag **USB-Festpl.-Format**(USB-Festplatte formatieren).

3 Drücken Sie die Taste **▶**, um die Funktion **USB-Festpl.-Format**(USB-Festplatte formatieren) auszuführen.

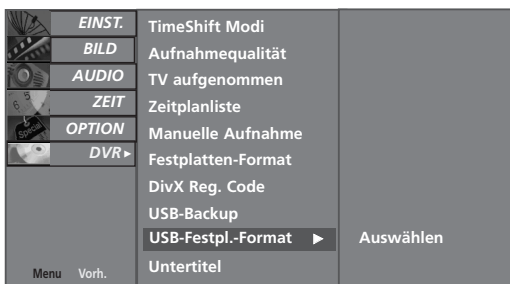

- Nach dem Drücken der Taste **▶** wird die folgende Meldung eingeblendet.

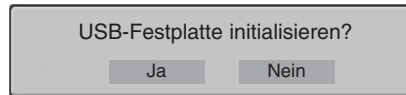

Bei Auswahl von 'Ja' wird ein Hinweis eingeblendet, dass das angeschlossene USB-Festplattenlaufwerk formatiert wird. Nach Abschluss der Formatierung wird ein entsprechender Hinweis eingeblendet und das angeschlossene USB-Festplattenlaufwerk kann zur Sicherung verwendet werden.

- Je nach Kapazität des USB-Speichergerätes kann die Dauer der Formatierung variieren.
- Das formatierte USB-Speichergerät kann nur für die "Aufnahmeliste" verwendet werden.
- Das formatierte USB-Speichergerät wird vom PC nicht erkannt.
- Bei einem USB-Speichergerät mit einer Speicherkapazität von unter 40 GB steht die Funktion "USB-Festplatte formatieren" nicht zur Verfügung.
- Die maximale Kapazität für externe Sicherungsfestplatten beträgt 400GB.

### ! HINWEIS

- Beim Zugriff auf die USB-Sicherung über das DVR-Menü direkt nach der Formatierung wird ein Warnhinweis eingeblendet und der Zugriff auf das Laufwerk wird untersagt, da sich noch keine Sicherungsdaten auf dem Laufwerk befinden.
- Sobald sich eine Datei auf dem Laufwerk befindet, die im DVR-Menü über den Menüeintrag 'TV-Aufnahmen' und der Funktion 'Auf USB-Festplatte kopieren' gesichert wurde, ist der Zugriff auf die USB-Sicherung möglich.

- 3 Drücken Sie **DVR** um das Menü **Start** anzuzeigen. Wählen Sie mit den Tasten **▲ / ▼** **TV aufgenommen** und drücken Sie anschließend **OK** oder **▶**.



# DVR (DIGITAL VIDEO RECORDER)

## PROGRAMMLISTE DER TV-AUFNAHMEN

Sie können die aufgenommenen Programme auf einen Blick einsehen.  
Diese Funktion ist im Menü DVR verfügbar.

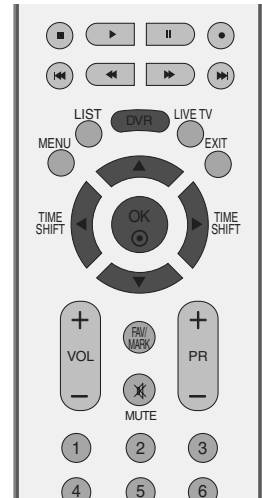

- 1 Drücken Sie **DVR** um das Menü **Start** anzuzeigen.  
Wählen Sie mit den Tasten **▲** / **▼** **TV aufgenommen** und drücken Sie anschließend **OK** oder **▶**.



## Bildschirmanzeigen

- 1 Verfügbarer Festplattenspeicher
- 2 Aktuelle Seite/Gesamtanzahl der Seiten
- 3 Markierter Titel oder markiertes Programm
- 4 Entsprechende Tasten auf der Fernbedienung



# Auswahl und Popup-Menü der aufgenommenen Programme

Es können auf der internen Festplatte oder dem USB-Speichergerät aufgezeichnete Programme wiedergegeben werden.

Die Vorschau der Aufnahmen ist oben zu sehen.

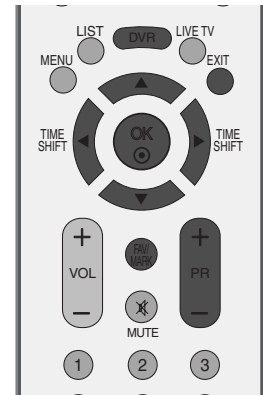

- 1 Blättern Sie mit den Tasten **PR +/-** nach oben/unten.
- 2 Verwenden Sie die Taste **MARK** (Markieren), um Einträge hinzuzufügen oder zu löschen. Daraufhin wird für den markierten Eintrag ein  neben dem Vorschauenfenster angezeigt.
- 3 Markieren Sie mit den Tasten **▲ / ▼** die gewünschte Aufzeichnung und drücken Sie die Taste **OK**, um das Untermenü einzublenden.



1

- ▶ **Wiedergeben** : Starten Sie die Wiedergabe der ausgewählten Aufnahme.
- ▶ **Alle markieren** : Markieren Sie alle Einträge auf dem Bildschirm.
- ▶ **Mark. Aufheben** : Heben Sie die Markierung für alle Einträge auf.
- ▶ **Löschen** : Löschen Sie die ausgewählte Aufnahme.
- ▶ **Umbenennen** : Bearbeiten Sie den Namen der Aufnahme.
- ▶ **USB-Festpl kop** (Auf USB-Festplatte kopieren): Kopiert das aufgezeichnete Programm von der internen Festplatte auf das USB-Speichergerät.

Diese Option ist nur dann verfügbar, wenn ein zur Sicherung bestimmtes USB-Festplattenlaufwerk angeschlossen wurde.

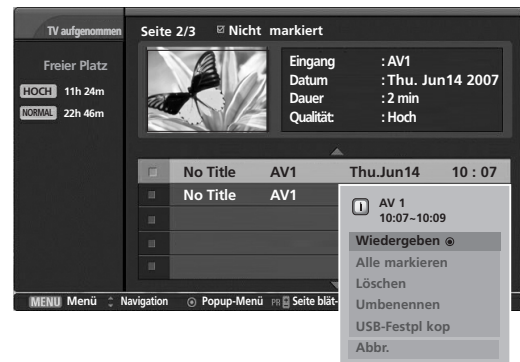

2 3

## <Fortschrittsanzeige der Festplattensicherung>

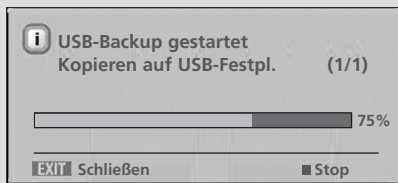

- Beim Drücken der Taste **■** wird die folgende Meldung eingeblendet.

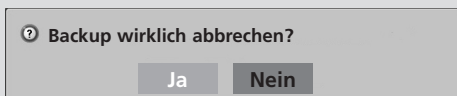

# DVR (DIGITAL VIDEO RECORDER)

- Bei Auswahl von 'Ja' wird die Sicherung abgebrochen und das Gerät wechselt zurück in den Eingabemodus. Beim Kopieren von mehr als zwei Dateien werden die bereits übertragenen Dateien gespeichert, die Sicherung der gerade kopierten Datei sowie der Dateien in der Warteschlange wird hingegen abgebrochen.
- Bei Auswahl von 'Nein' wird die Sicherung fortgesetzt.



Während der Sicherung im Hintergrund kann der Fortschritt des Kopiervorgangs durch Drücken der Taste 'OK' angezeigt werden.

► **Abbr.** (Abbrechen): Untermenü schließen.

- 4 Drücken Sie wiederholt **EXIT**, um zum normalen Fernsehprogramm zurückzukehren, oder drücken Sie **DVR**, um wieder das Menü **Start** anzuzeigen.
  - Falls die Festplatte mit der Durchführung einer Funktion (Aufnahme) bezüglich des DVR ein Problem hat, wird diese Meldung angezeigt.
  - Falls die Temperatur unter Null Grad (0°) fällt, wird eine Warnmeldung angezeigt und die Festplatte muss initialisiert werden.

 Festplatteninitialisierung läuft.

 Keine DVR-Initialisierung wg. geringer Temperatur.

4

# USB-SICHERUNG

- Falls die gespeicherte Aufnahmeliste die Speicherkapazität der internen Festplatte überschreitet, kann die Aufnahmeliste der internen Festplatte mit Hilfe der USB-Sicherungsfunktion auf die externe Sicherungsfestplatte am USB-Anschluss gesichert werden.
- Um die USB-Sicherungsfunktion zu nutzen, muss das USB-Festplattenlaufwerk mit Hilfe der Funktion USB-Festplatte formatieren im DVR-Menü formatiert werden.
- Um eine USB-Sicherung durchzuführen, muss das USB-Festplattenlaufwerk eine Kapazität von mindestens 40 GB auf einer einzigen Partition besitzen und mit dem FAT32-Dateisystem formatiert sein.
- Die Festplatte kann ausschließlich zur Dateisicherung verwendet werden; daher ist die Wiedergabe der Aufnahmeliste im angezeigten Bildschirmmenü nicht möglich. Zur Wiedergabe der Aufzeichnungen müssen die Dateien mit Hilfe der Funktion 'Zur Aufnahmeliste kopieren' im Untermenü auf die interne Festplatte kopiert werden.
- Über den Menüeintrag 'TV-Aufnahmen' und der Funktion 'Auf USB-Festplatte kopieren' kann die Liste der gesicherten Aufnahmen angezeigt werden.
- Anzeigen der Sicherungen auf der externen Festplatte am USB-Anschluss.

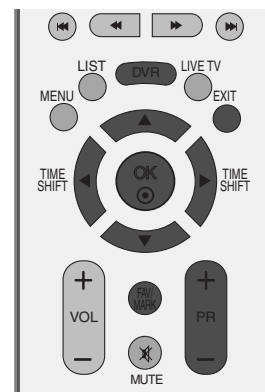

- 1 Drücken Sie **MENU** (Menü) und dann **▲ / ▼**, um das Menü **DVR** auszuwählen.
- 2 Drücken Sie die Taste **▶** und wählen Sie mit den Tasten **▲ / ▼** den Eintrag **USB-Backup**.
- 3 Drücken Sie die Taste **▶**, um mit der **USB-Backup** zu beginnen.
- 4 Daraufhin wird der Bildschirm TV-Aufnahmen angezeigt (siehe Abbildung). Wechseln Sie mit den Tasten **PR +/-** zur gewünschten Aufnahme.

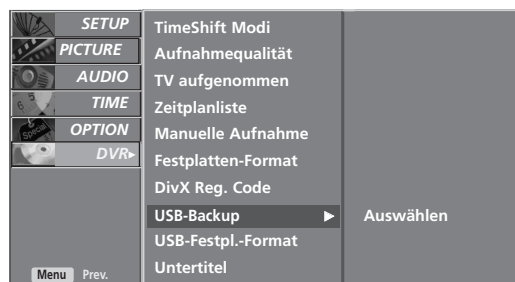

1 2 3

Drücken Sie die Taste **MARK**, um die gewünschte Aufnahme zu markieren bzw. die Auswahl aufzuheben.

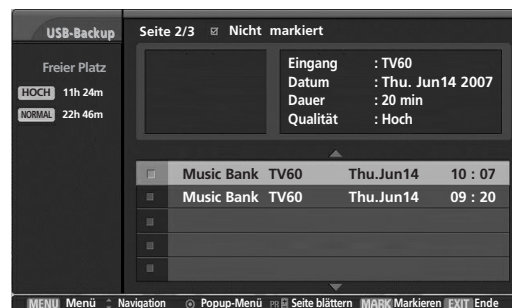

4

Wechseln Sie mit den Tasten **▲ / ▼** zur gewünschten Aufnahme und drücken Sie die Taste **OK**, um das Untermenü einzublenden.



4

- ▶ **Alle markieren** : Alle auf dem Bildschirm angezeigten Aufnahmen markieren.
- ▶ **Unmark All** (Alle Markierungen aufheben): Die Markierungen aller Aufnahmen entfernen, so dass keine Aufnahme markiert ist.
- ▶ **Löschen**: Die markierten Aufnahmen löschen.

# DVR (DIGITAL VIDEO RECORDER)

- ▶ **Aufnahmeliste anzeig.** : Kopiert die Aufnahmen auf die interne Festplatte.

<Fortschrittsanzeige der Festplattensicherung>

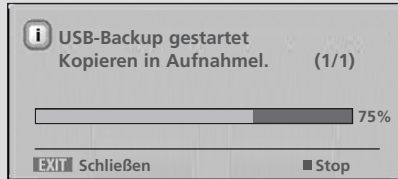

- Beim Drücken der Taste **■** wird die folgende Meldung eingeblendet.

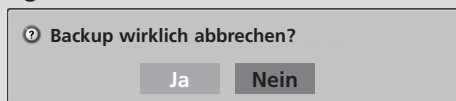

- Bei Auswahl von 'Ja' wird die Sicherung abgebrochen und das Gerät wechselt zurück in den Eingabemodus. Beim Kopieren von mehr als zwei Dateien werden die bereits übertragenen Dateien gespeichert, die Sicherung der gerade kopierten Datei sowie der Dateien in der Warteschlange wird hingegen abgebrochen.

- Bei Auswahl von 'Nein' wird die Sicherung fortgesetzt.



Während der Sicherung im Hintergrund kann der Fortschritt des Kopiervorgangs durch Drücken der Taste 'OK' angezeigt werden.

- ▶ **Abbr.** (Abbrechen): Untermenü schließen.

- 5 Drücken Sie wiederholt **EXIT**, um zum normalen Fernsehprogramm zurückzukehren, oder drücken Sie **DVR**, um wieder das Menü **Start** anzuzeigen.

## CAUTION

- ▶ Wenn das Gerät während des Kopiervorgangs oder einer Aufnahme ausgeschaltet wird, erscheint die folgende Meldung (siehe Abbildung).

<Kopieren>

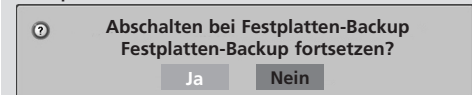

<Kopieren und Aufnahme>

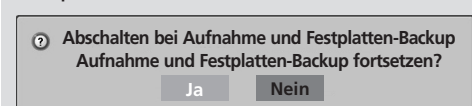

- ▶ Bei Auswahl von Nein wird der Kopiervorgang abgebrochen und das Gerät abgeschaltet.
- ▶ Bei Auswahl von Ja wird der Kopiervorgang zunächst beendet und dann das Gerät abgeschaltet.
- ▶ Beim Drücken der Taste EXIT wird diese Meldung ausgeblendet.

## HINWEIS

- ▶ Sobald sich eine Datei auf dem (über den Menüpunkt USB-Festplatte formatieren) formatierten USB-Festplattenlaufwerk befindet, die über den Menüeintrag 'TV-Aufnahmen' und der Funktion 'Auf USB-Festplatte kopieren' gesichert wurde, ist der Zugriff auf die USB-Sicherung möglich.
- ▶ Falls während des Kopierens einer Aufzeichnung von der USB-Festplatte zu den TV-Aufnahmen eine manuelle Aufnahme oder eine Sofortaufnahme gestartet wird, wird der Kopiervorgang unterbrochen. Drücken Sie die Taste OK. Daraufhin erscheint in der Meldung zur Aufnahme die Anzeige '--%' und der Kopiervorgang wird fortgesetzt, sobald die Aufnahme beendet wurde.
- ▶ Während der Aufnahme bei gleichzeitiger USB-Sicherung ist keine Wiedergabe möglich.

# Wiedergeben von Aufnahmen

- Sie können die in der Liste der Aufnahmen ausgewählte Aufnahme wiedergeben.

- 1 Geben Sie eine Aufnahme wieder.
- 2 Während der Wiedergabe sehen Sie den unten abgebildeten Wiedergabebildschirm.
  - Drücken Sie **EXIT**, um die Anzeige dieses Symbols für die Aufnahme zu beenden.

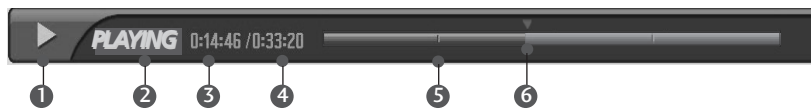

### Info zum Fortschrittsbalken

Diese Funktion zeigt einen möglichen DVR-Wiedergabeabschnitt, eine aktuelle Position für das auf dem Bildschirm Gezeigte und eine Position für die tatsächliche Fernsehübertragung sowie einen Abschnitt der Aufnahme an.

- 1 Zeigt an, dass die Aufnahme wiedergegeben wird.
- 2 Zeigt den Status der Aufnahme an.
- 3 Zeigt die verstrichene Wiedergabezeit an.
- 4 Zeigt die gesamte Dauer der Wiedergabe an.
- 5 Zeigt ein Viertel der Laufzeit der Aufnahme an.
- 6 Zeigt die aktuelle Position der Wiedergabe an.

## Verwenden der Fernbedienung

Sie können die Wiedergabe an einem beliebigen Punkt der aufgenommenen Sendung starten.

◀◀ / ▶▶	<p>Drücken Sie bei der Wiedergabe mehrmals <b>REW(◀◀)</b> (Schnellrücklauf) für schnellen Rücklauf ◀◀ -&gt; ◀◀◀◀ -&gt; ◀◀◀◀◀◀ -&gt; ◀◀◀◀◀◀◀◀ -&gt; ◀◀◀◀◀◀◀◀◀◀◀◀ .</p> <p>mehrmals <b>FF(▶▶)</b> (Schnellvorlauf) für schnellen Vorlauf ▶▶-&gt; ▶▶▶▶ -&gt; ▶▶▶▶▶▶ -&gt; ▶▶▶▶▶▶▶▶ .</p> <ul style="list-style-type: none"> <li>■ Durch mehrmaliges Drücken dieser Tasten erhöht sich die Geschwindigkeit des schnellen Vor-/Rücklaufs.</li> </ul>
I◀◀ / ▶▶I	<p>Drücken Sie ▶▶I, um etwa 20 Sekunden vor zu springen.</p> <ul style="list-style-type: none"> <li>■ Drücken Sie I◀◀, um etwa 8 Sekunden zurück zu springen.</li> </ul>
II	<p>Drücken Sie bei der Wiedergabe <b>Pause(II)</b> (Pause).</p> <ul style="list-style-type: none"> <li>■ Ein Standbild wird angezeigt.</li> <li>■ Drücken Sie wiederholt <b>Pause(II)</b> (Pause), um Einzelbild für Einzelbild anzeigen zu lassen.</li> <li>■ Drücken Sie <b>Pause(II)</b> und anschließend <b>FF(▶▶)</b> für Zeitlupe (angezeigt durch II .)</li> <li>■ Drücken Sie <b>Pause(II)</b> und anschließend <b>FF(◀◀)</b> für Zeitlupe (angezeigt durch ◀◀I .)</li> </ul>
◀ / ▶	<ul style="list-style-type: none"> <li>■ Bei Verwendung von ◀ oder ▶ während der Wiedergabe kann der Cursor auf dem Bildschirm angezeigt werden.</li> </ul>
PLAY(▶)	<p>Drücken Sie <b>PLAY(▶)</b> (Wiedergabe), um zur normalen Wiedergabe zurückzukehren.</p>
LIVE TV	<p>Drücken Sie <b>LIVE TV</b>, um an das Ende des Programms zu springen.</p>
STOP(■)	<ul style="list-style-type: none"> <li>■ Wenn Sie <b>STOP(■)</b> drücken, können Sie fernsehen.</li> </ul>

# DVR (DIGITAL VIDEO RECORDER)

## FOTOLISTE

Auf dem USB-Gerät gespeicherte Fotodateien (\*.jpg) können angezeigt werden.

Das hier gezeigten Bildschirmmenü können sich je nach Gerätemodell unterscheiden. Die gezeigten Abbildungen dienen als Bedienungsbeispiele für den Fernseher.

Es können bis zu vier Laufwerke angeschlossen werden.

### Unterstützte FOTODATEIEN (\*.JPEG)

Baseline: Breite <= 4800, Höhe unbegrenzt

- Es können ausschließlich JPEG-Dateien angezeigt werden.
- Es werden nur JPEG-Dateien mit Baseline-Scan unterstützt.
- Nicht unterstützte Dateiformate werden als Symbol angezeigt.

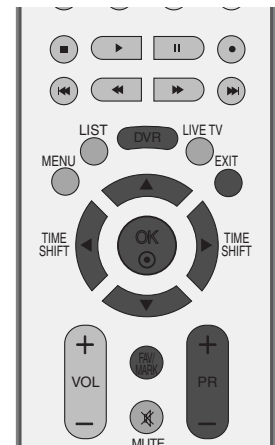

## Bildschirmanzeigen

- Drücken Sie die Taste **DVR** und wählen Sie mit den Tasten **▲ / ▼** das Menü Fotoliste aus.

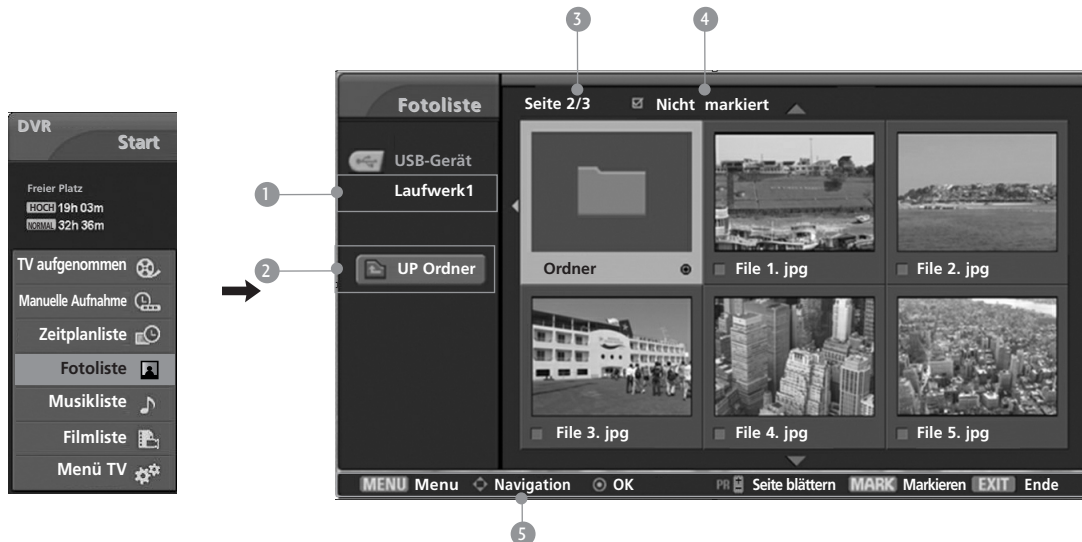

- 1 Zeigt das ausgewählte Laufwerk an
- 2 In den übergeordneten Ordner wechseln
- 3 Aktuelle Seite/Gesamtanzahl der Seiten
- 4 Gesamtanzahl markierter Miniaturansichten
- 5 Entsprechende Tasten auf der Fernbedienung



## Fotoauswahl und Untermenü

Wie in der Abbildung gezeigt werden bis zu sechs Miniaturansichten der Fotos pro Seite angezeigt.

- 1 Wählen Sie mit den Tasten **▲ / ▼ / ◀ / ▶** den Zielordner oder das Laufwerk aus und drücken Sie auf **OK**.
- 2 Wählen Sie mit den Tasten **PR +/-** die gewünschte Miniaturansicht aus.
- 3 Drücken Sie die Taste **MARK**, um für das gewählte Foto eine Markierung zu setzen bzw. zu entfernen. Sie haben die Möglichkeit, eine oder mehrere markierte Fotos einzeln oder als Diashow anzuzeigen. Falls keine Fotos markiert wurden, können alle Fotos im Ordner einzeln oder als Diashow angezeigt werden.
- 4 Wählen Sie mit den Tasten **▲ / ▼ / ◀ / ▶** die gewünschten Miniaturansichten aus und drücken Sie die Taste **OK**, um das Untermenü einzublenden.

- ▶ **Ansicht**: Das ausgewählte Foto anzeigen.
- ▶ **Alle markieren**: Alle Fotos auf dem Bildschirm markieren.
- ▶ **Mark. Aufheben**: Alle Fotomarkierungen aufheben.
- ▶ **Abbr.** (Abbrechen): Untermenü schließen.

- 5 Drücken Sie wiederholt **EXIT**, um zum normalen Fernsehprogramm zurückzukehren, oder drücken Sie **DVR**, um wieder das Menü **Start** anzuzeigen.



1 2 3



4

# DVR (DIGITAL VIDEO RECORDER)

## Einstellen der Vollbildansicht

Sie können die Fotoanzeige so einstellen, dass alle auf dem USB-Gerät gespeicherten Fotos im Vollbild dargestellt werden. In der Vollbildansicht stehen weitere Bedienungsoptionen zur Verfügung.

- 1 Wählen Sie mit den Tasten ▲ / ▼ / ◀ / ▶ den Zielordner oder das Laufwerk aus und drücken Sie auf OK.
- 2 Wählen Sie mit den Tasten PR +/- die gewünschte Miniaturansicht aus.
- 3 Wählen Sie mit den Tasten ▲ / ▼ / ◀ / ▶ die gewünschten Miniaturansichten aus und drücken Sie die Taste OK, um das Untermenü einzublenden.
- 4 Wählen Sie mit den Tasten ▲ / ▼ den Menüeintrag Ansicht aus und drücken Sie die Taste OK.
- 5 Das ausgewählte Bild wird daraufhin im Vollbild angezeigt.

► **Dia-Show** : Falls kein Bild ausgewählt wurde, werden alle Fotos im aktuellen Ordner während der Diashow angezeigt. Markierte Fotos werden während der Diashow angezeigt. Um die Diashow zu starten, drücken Sie die Taste OK auf **Dia-Show** .

- In den Optionen kann das Intervall der Diashow, d. h. die Pause zwischen zwei Fotos, eingestellt werden.

► **BGM** : Während der Vollbild-Fotoanzeige Musik hören. Um die BGM-Funktion zu starten, drücken Sie die Taste OK auf **BGM** .

- In den Optionen kann das Gerät sowie das Album der Musiktitel ausgewählt werden.

►  **(Drehen)**: Fotos drehen.

- Beim Drücken der Taste OK auf  **(Drehen)** wird das angezeigte Foto um 90 Grad im Uhrzeigersinn gedreht.



1 2 3 4



5



Das Seitenverhältnis eines Fotos wird u. U. geändert, damit das Foto als Vollbild auf dem Bildschirm angezeigt werden kann.

5

► **Option** : Einstellen der Geschwindigkeit und festlegen des Musikordners für die Diashow. Wählen Sie mit den Tasten ◀ / ▶ den Eintrag Optionen aus und drücken Sie die Taste **OK**.

- Um die Werte festzulegen, drücken Sie die Tasten ◀ / ▶ und anschließend auf **OK**. Wechseln Sie daraufhin zu **Ok** und drücken Sie die Taste **OK**, um die Einstellungen zu übernehmen.

- Der Musikordner kann während der Wiedergabe der Hintergrundmusik nicht geändert werden.

► **Ausbl.** (Ausblenden): Menü während der Vollbildansicht ausblenden. Wählen Sie mit den Tasten ◀ / ▶ die Option Ausblenden und drücken Sie die Taste **OK**.

- Um das Menü in der Vollbildansicht wieder einzublenden, drücken Sie die Taste **OK**.

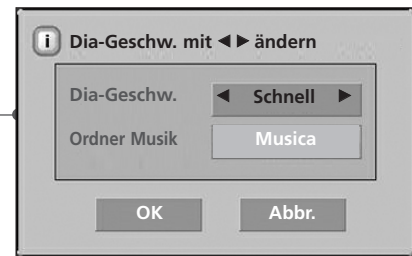

6 Das vorherige bzw. nächste Foto kann mit den Tasten ▲ / ▼ / ◀ / ▶ angezeigt werden.

In der Vollbildansicht können die Menüoptionen mit den Tasten ▲ / ▼ / ◀ / ▶ ausgewählt und aufgerufen werden.

7 Drücken Sie die Taste **EXIT**, um von der Vollbildanzeige zur Fotoliste zurückzukehren.

8 Drücken Sie wiederholt **EXIT**, um zum normalen Fernsehprogramm zurückzukehren, oder drücken Sie **DVR**, um wieder das Menü **Start** anzuzeigen.

### ! HINWEIS

► Bestimmte im Progressive-Format erstellte JPEG-Dateien werden u. U. nicht korrekt dekodiert.

# DVR (DIGITAL VIDEO RECORDER)

## TITELLISTE

Gekaufte Musikdateien (\*.MP3) besitzen möglicherweise Copyright-Einschränkungen. Die Wiedergabe solcher Dateien ist auf diesem Gerätemodell u. U. nicht möglich. Auf dem USB-Gerät gespeicherte Musikdateien können mit diesem Gerät wiedergegeben werden.

Das hier gezeigten Bildschirmmenü können sich je nach Gerätemodell unterscheiden. Die gezeigten Abbildungen dienen als Bedienungsbeispiele für den Fernseher.

Es können bis zu vier Laufwerke angeschlossen werden.



Unterstützte MUSIKDATEIEN (\*.MP3)  
Bitrate zwischen 8 kbps und 320 kbps

- Sampling-Frequenz

MPEG1: 32.000, 44.100, 48.000 Hz  
MPEG2: 16.000, 24.000, 22.050 Hz  
MPEG2.5: 8000, 11.025, 12.000 Hz

## Bildschirmanzeigen

- Drücken Sie die Taste **DVR** und wählen Sie mit den Tasten **▲ / ▼** das Menü Musikliste aus.

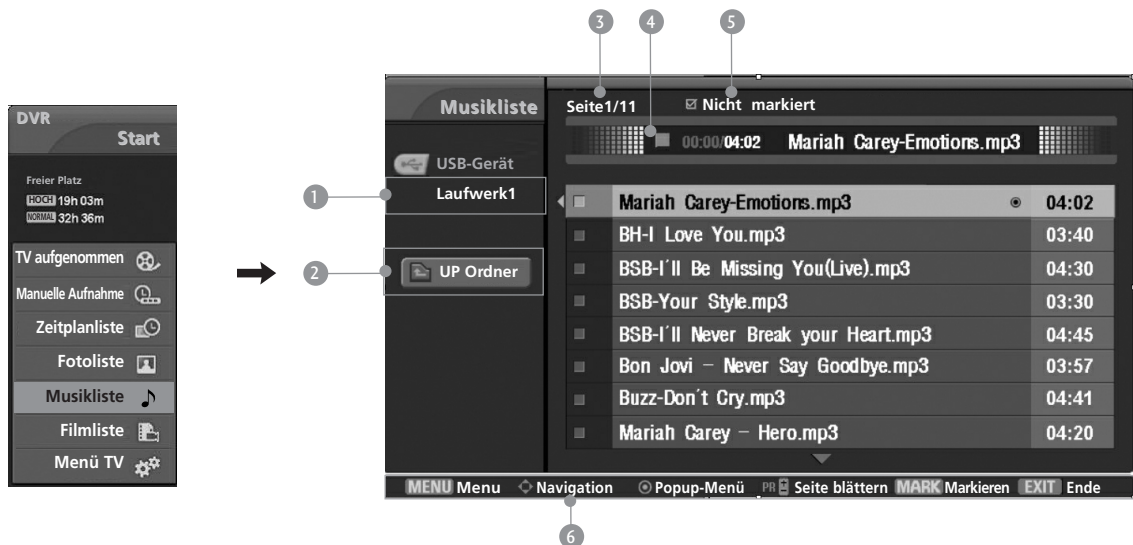

- 1 Zeigt das ausgewählte Laufwerk an
- 2 In den übergeordneten Ordner wechseln
- 3 Aktuelle Seite/Gesamtanzahl der Seiten
- 4 Aktuelle Spielzeit/Gesamt-Spielzeit
- 5 Gesamtanzahl markierter Musiktitel
- 6 Entsprechende Tasten auf der Fernbedienung

## Titelauswahl und Untermenü

Wie in der Abbildung gezeigt werden bis zu acht Musiktitel pro Seite angezeigt.

- 1 Wählen Sie mit den Tasten ▲ / ▼ / ◀ / ▶ den Zielordner oder das Laufwerk aus und drücken Sie auf **OK**.
- 2 Wählen Sie mit den Tasten **PR +/-** den gewünschten Musiktitel aus.
- 3 Drücken Sie die Taste **MARK**, um den gewünschten Musiktitel zu markieren bzw. die Auswahl aufzuheben. Sie haben die Möglichkeit, einen oder mehrere Musiktitel zu markieren und nacheinander wiederzugeben. Wenn Sie beispielsweise nur einen Musiktitel wiederholt anhören wollen, markieren Sie lediglich nur diesen Titel. Falls keine Musiktitel markiert werden, werden alle Titel im Ordner nacheinander wiedergegeben.
- 4 Markieren Sie mit den Tasten ▲ / ▼ die gewünschten Musiktitel und drücken Sie die Taste **OK**, um das Untermenü einzublenden.

- ▶ **Wiedergeben** (bei Stop): Ausgewählte Musiktitel abspielen. Nach der Wiedergabe eines Musiktitels wird der nächste ausgewählte Titel abgespielt. Sollten keine weiteren Musiktitel zur Wiedergabe ausgewählt worden sein, wird der nächste Titel im aktuellen Ordner abgespielt. Falls Sie einen anderen Ordner auswählen und auf die Taste **OK** drücken, wird die derzeitige Wiedergabe angehalten.
- ▶ **Wdg markiert** (Markierte Titel wiedergeben): Wiedergabe der ausgewählten Musiktitel. Nach der Wiedergabe eines Titels wird automatisch der nächste ausgewählte Titel abgespielt.
- ▶ **Wdg beenden** (während Wiedergabe): Musikwiedergabe anhalten.
- ▶ **Ripr. con foto**: Ausgewählte Musiktitel abspielen und Fotoliste anzeigen.
- ▶ **Alle markieren**: Alle Musiktitel im Ordner markieren.
- ▶ **Mark. Aufheben** (Alle Markierungen aufheben): Alle Titelmarkierungen aufheben.
- ▶ **Abbr.** (Abbrechen): Untermenü schließen.

- 5 Drücken Sie wiederholt **EXIT**, um zum normalen Fernsehprogramm zurückzukehren, oder drücken Sie **DVR**, um wieder das Menü **Start** anzuzeigen.



1 2





3 4

# DVR (DIGITAL VIDEO RECORDER)

- Falls während der Wiedergabe über einen längeren Zeitraum keine Taste gedrückt wird, werden die Wiedergabeinformationen (siehe Abbildung unten) als Bildschirmschoner angezeigt.
- Was ist ein 'Bildschirmschoner'  
Ein Bildschirmschoner dient dazu, das Einbrennen von Bildpunkten bei längerer Anzeige eines Standbildes auf dem Bildschirm zu verhindern.



## ! HINWEIS

- ▶ Während der Musikwiedergabe wird das Symbol  vor dem Musiktitel angezeigt.
- ▶ Beschädigte Musikdateien können nicht abgespielt werden. In diesem Fall die Spielzeit 00:00 angezeigt.
- ▶ Musiktitel, die von einem gebührenpflichtigen Anbieter heruntergeladen wurden und mit einem Kopierschutz versehen sind, können nicht abgespielt werden. In diesem Fall wird eine falsche Spielzeit angezeigt.
- ▶ Beim Drücken der Taste OK, , EXIT wird der Bildschirmschoner beendet.
- ▶ In diesem Modus stehen ebenfalls die Tasten **PLAY**(▶), **Pause**(||), , **I◀◀**, **▶▶I** auf der Fernbedienung zur Verfügung.

# FILMLISTE

Die Filmliste wird angezeigt, sobald ein angeschlossenes USB-Gerät erkannt wird. Diese Liste wird zur Wiedergabe von Filmdateien auf dem Fernseher benötigt. In der Liste werden die Spielfilme im USB-Ordner zur Wiedergabe angezeigt. Es können alle Spielfilme im Ordner oder die von Ihnen ausgewählten Dateien wiedergegeben werden.

Die Bearbeitung von Filmen ist nicht möglich, wie z. B. das Löschen oder Hinzufügen.

In der Filmliste werden Informationen zum Ordner und zu DivX-Dateien angezeigt. Es können bis zu vier Laufwerke angeschlossen werden.

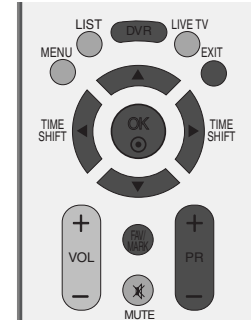

Unterstützte FILMDATEIEN (\*.avi/\*.Divx)

Videoformat: DivX3.xx, DivX4.xx, DivX5.xx, XVID1.1.1, XVID1.1.2, XVID1.1.3, 3IV1, 3IV2, FVFW, DMK2, RMP4, DIV3, DIV4, DIV5, DIV6, MP43, COL1, AP41, nAVI, DX50

Audioformate: Mpeg, Mp3, PCM, AC3

Abtastfrequenz: zwischen 8 und 48 kHz (MP3)

Bitrate: zwischen 8 und 320 kbps (MP3)

Untertitelformate: \*.smi/\*.srt/\*.sub (microsub, svsub)/\*.ass/\*.txt (subtext, dvdss)

- Je nach Typ oder Aufnahmeart können einige DivX-Dateien u. U. nicht angezeigt werden.
- Falls die Video- und Audio-Struktur der Aufnahme datei nicht interleaved ist, wird entweder nur Bild oder nur Ton ausgegeben.
- Die maximale Bitrate spielbarer DivX-Dateien beträgt 4 M.
- Die maximale Bildanzahl pro Sekunde (FPS) wird ausschließlich im SD-Format erreicht. Je nach Auflösung beträgt die Bildanzahl pro Sekunde 25 FPS (720\*576) bzw. 30 FPS (720\*480).
- Dateien mit mehr als 25 FPS bzw. 30 FPS werden u. U. nicht störungsfrei wiedergegeben.
- Bei mit GMC verschlüsselten Dateien unterstützt das Gerät nur 1-Punkt-Aufnahmen. (GMC ist ein Akronym für Global Motion Compensation, einer Technologie zur Kodierung von MPEG-Video dateien.)

## Bildschirmanzeigen

- Drücken Sie die Taste **DVR** und wählen Sie mit den Tasten **▲ / ▼** das Menü Filmliste.

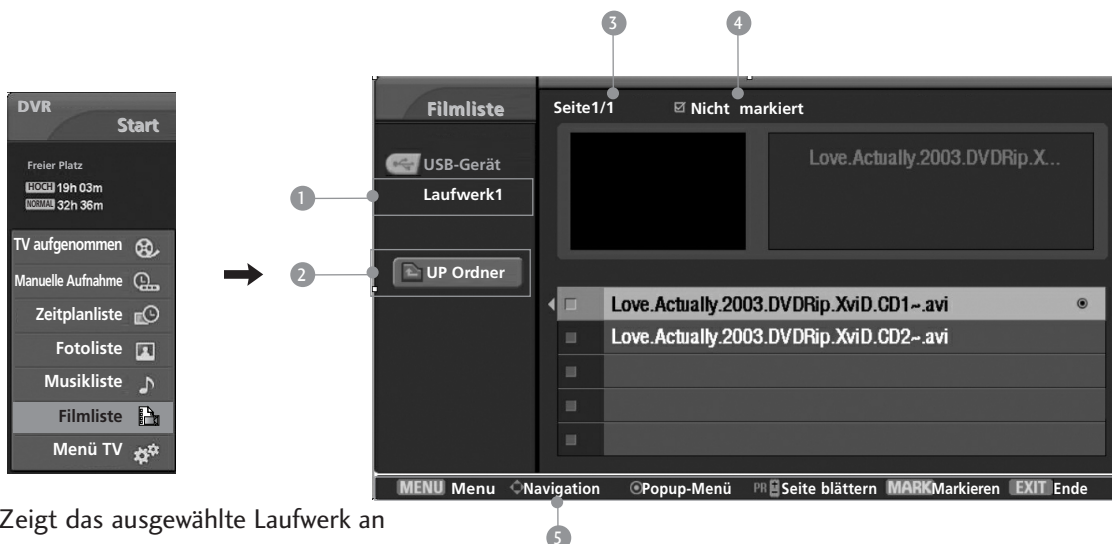

- 1 Zeigt das ausgewählte Laufwerk an
- 2 In den übergeordneten Ordner wechseln
- 3 Aktuelle Seite/Gesamtanzahl der Seiten
- 4 Gesamtanzahl markierter Filme
- 5 Entsprechende Tasten auf der Fernbedienung

# DVR (DIGITAL VIDEO RECORDER)

## Filmauswahl und Untermenü

- 1 Wählen Sie mit den Tasten **▲ / ▼ / ◀ / ▶** den Zielordner oder das Laufwerk aus und drücken Sie auf **OK**.
- 2 Wählen Sie mit den Tasten **PR +/-** den gewünschten Filmtitel aus.
- 3 Drücken Sie die Taste **MARK**, um den gewünschten Filmtitel zu markieren bzw. die Auswahl aufzuheben. Sie haben die Möglichkeit, einen oder mehrere Filmtitel zu markieren und nacheinander wiederzugeben.
- 4 Markieren Sie mit den Tasten **▲ / ▼** die gewünschten Filmtitel und drücken Sie die Taste **OK**, um das Untermenü einzublenden.

- ▶ **Vorschau** : Zeigt eine Filmvorschau der aktuellen Datei.
- ▶ **Wiedergeben** : Ausgewählte Filmtitel abspielen.  
Die DivX-Wiedergabe beginnt, wenn sich der Bildschirm ändert.
- ▶ **Alle markieren** : Alle Filmtitel im Ordner markieren.
- ▶ **Mark. Aufheben** (Alle Markierungen aufheben): Alle Filmmarkierungen aufheben.
- ▶ **Abbr.** (Abbrechen): Untermenü schließen.

- 5 Drücken Sie wiederholt **EXIT**, um zum normalen Fernsehprogramm zurückzukehren, oder drücken Sie **DVR**, um wieder das Menü **Start** anzuzeigen.

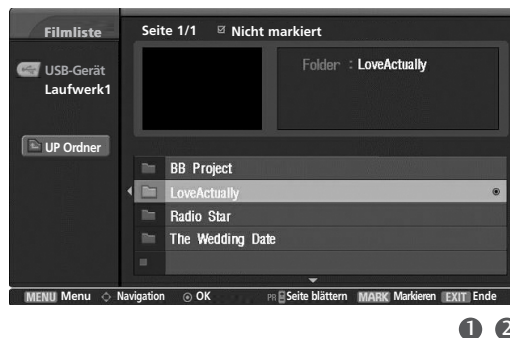

## Sprache und Untertitelsprache von DivX-Dateien

- ▶ Wenn Sie während der Wiedergabe einer DivX-Datei die Taste **DivX** drücken, wird die folgende Meldung angezeigt.

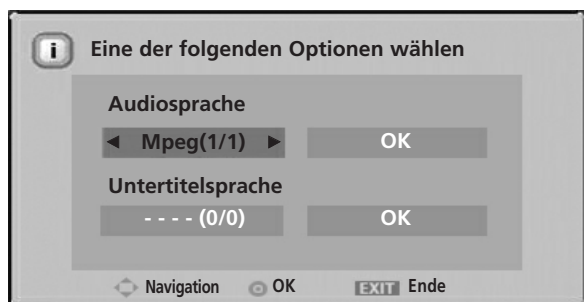

Wählen Sie mit den Tasten **▲ / ▼ / ◀ / ▶** die gewünschte Option.

Es werden die Dateiformate Mpeg, Mp3, PCM und AC3 unterstützt.



# UNTERTITEL

Anzeige von Untertiteln während der Filmwiedergabe.

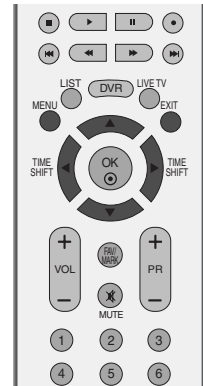

- 1 Drücken Sie **MENU** (Menü) und dann ▲ / ▼, um das Menü **DVR** auszuwählen.
- 2 Drücken Sie ► und dann ▲ / ▼, um **Untertitel** auszuwählen.
- 3 Drücken Sie die Taste ►, um die Optionen für **Untertitel** einzustellen.
- 4 Wählen Sie mit den Tasten ▲ / ▼ / ◀ / ▶ die gewünschte Untertiteloption aus.



1 2 3



- **Bedienung** : Untertitelanzeige während der Filmwiedergabe ein- oder ausblenden.
- **Sprache** : Ändert die Sprache der Untertitel während der Filmwiedergabe.
- **Sync**: Anpassen der Zeitsynchronisierung der Untertitel während der Filmwiedergabe von -10 Sek. bis +10 Sek. in Schritten zu 1 Sek.
- **Position** (Position): Ändert die Position der Untertitel während der Filmwiedergabe entweder nach oben oder nach unten.

# DVR (DIGITAL VIDEO RECORDER)

## DIVX-REGISTRIERUNGSCODE

Bestätigung des DivX-Registrierungscodes des Fernsehers.

Mit Hilfe der registrierungsnummer können Spielfilme unter [www.divx.com/vod](http://www.divx.com/vod) ausgeliehen

oder gekauft werden. Die Wiedergabe von geliehenen oder gekauften DivX-Dateien ist mit einem DivX-Registrierungscode eines anderen Fernsehers nicht möglich. (Nur DivX-Dateien mit demselben Registrierungscode wie der Fernseher sind abspielbar.)

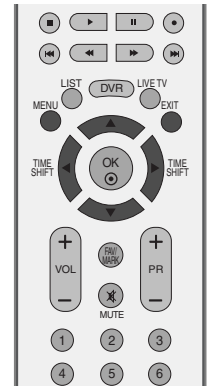

1 Drücken Sie **MENU** (Menü) und dann **▲ / ▼**, um das Menü **DVR** auszuwählen.

2 Drücken Sie **▶** und dann **▲ / ▼**, um **DivX Reg. Code** auszuwählen.

3 Drücken Sie die Taste **▶**, um die Funktion **DivX Reg. Code** (DivX Reg.-Code) aufzurufen.

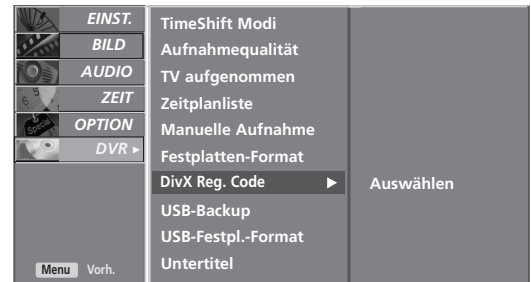
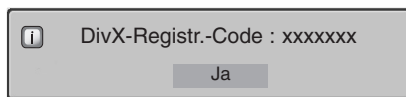

1 2 3

4 Drücken Sie die Taste **EXIT**, um zur normalen Fernsehansicht zurückzukehren.



- Offizielles DivX® Certified-Produkt
- Wiedergabe aller Versionen von DivX®-Video (einschl. DivX® 6) mit Standardwiedergabe von DivX®-Mediendateien
- "DivX, DivX Certified und zugehörige Logos sind Markenzeichen von DivX und sind lizenziert."

# BILDSTEUERUNG

## PIP-ANZEIGE (BILD-IM-BILD)

Während einer Aufnahme ist keine Sendersuche möglich.

Über die Funktion PIP können Sie sich gleichzeitig zwei unterschiedliche Quellsignale auf Ihrem Fernsehgerät ansehen. Ein Signal wird groß angezeigt, das andere wird kleiner als Nebenbild eingeblendet.

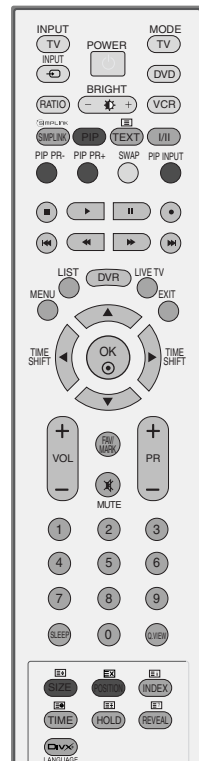

## PIP-/Doppelfenster-Anzeige

Drücken Sie **PIP**, um in das Unterbild zu gelangen. Durch Drücken von PIP werden die PIP-Einstellungen wie folgt geändert.

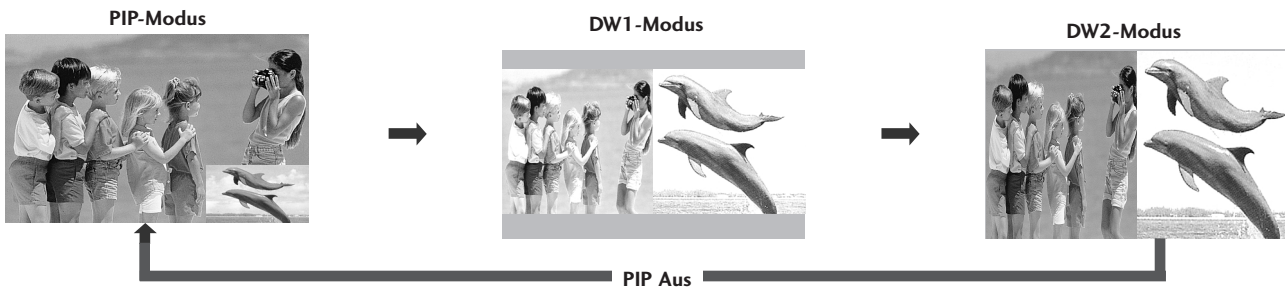

## Programmauswahl für das Unterbild

Drücken Sie die Tasten **PIP PR +/-**, um ein Programm für das Unterbild auszuwählen.

Die gewählte Programmnummer wird unter der Programmnummer des Hauptbilds angezeigt.

## Auswahl der Eingangsquelle für das Unterbild

Drücken Sie die Taste **PIP INPUT** (PIP-Signalquelle), um eine Signalquelle für das Unterbild auszuwählen. Mit jeder Betätigung der Taste PIP INPUT ändert sich die Eingangsquelle des Unterbilds.

## Anpassung der Größe des Unterbilds (nur im PIP-Modus)

Drücken Sie mehrmals **SIZE** (Größe), um die gewünschte Größe für das Unterbild auszuwählen.

Wenn Sie **SIZE** (Größe) im PIP-Modus drücken, wird das Unterbild angepasst.

## Verschieben des Unterbilds (nur im PIP-Modus)

Drücken Sie **POSITION**.

Durch wiederholte Betätigung der Taste **POSITION** wird das Unterbild nach links verschoben.



# PICTURE SIZE (ASPECT RATIO)CONTROL

Sie können Ihr Fernsehbild auf verschiedene Formate einstellen:  
**16:9**(Breitformat), **Auto**, **4:3**, **14:9** oder **Zoom1/2**.

Wenn über einen längeren Zeitraum ein Standbild am Bildschirm angezeigt wird, kann sich dieses Bild auf dem Bildschirm einbrennen und sichtbar bleiben.

Sie können den vergrößerten Bildausschnitt über die Tasten ▲ / ▼ anpassen.

Diese Funktion ist für folgende Signale verfügbar:

- 1 Drücken Sie die Taste **RATIO** (Verhältnis) mehrmals, um das gewünschte Bildformat auszuwählen.  
Sie können das **Seitenverhältnis** auch über das Menü **BILD** einstellen.

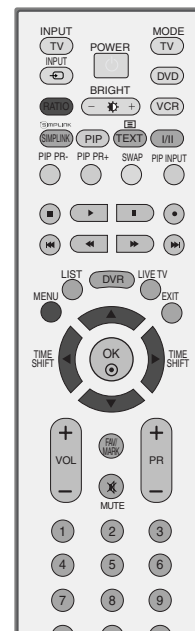

## • 16:9 (Breitformat)

Genießen Sie das Kinoformat (bei Filmen im Bildformat 16:9) oder bei normalen TV-Programmen den 16:9-Modus. Dabei ist die 16:9-Bildschirmansicht mit der 4:3-Ansicht identisch, jedoch wird der Ausschnitt rechts und links vergrößert, so dass der 16:9-Bildschirm ganz ausgefüllt ist.



## • Auto

Wenn Ihr Fernsehgerät ein Breitbild-Signal empfängt, wird es automatisch an das Bildformat angepasst, das gesendet werden soll.



## • 4:3

Dieses Bildformat entspricht dem "normalen" Fernsehbild mit einem Seitenverhältnis von 4:3.



## • 14:9

Genießen Sie bei Filmen im Bildformat 14:9 oder bei normalen TV-Programmen den 14:9-Modus. Der 14:9-Bildschirm zeigt den gleichen Bildschirmausschnitt, jedoch wird der 4:3-Bildschirm oben und unten sowie rechts und links vergrößert, so dass der 14:9-Bildschirm ganz ausgefüllt ist.

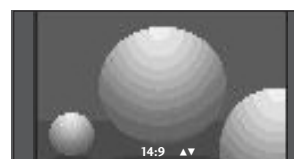

## • Zoom1

Durch folgende Auswahl wird das Bild ohne jegliche Veränderung gezeigt, wobei der gesamte Bildschirm ausgefüllt wird. Das Bild wird jedoch oben und unten abgeschnitten.

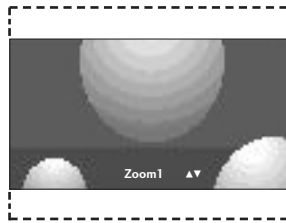

## • Zoom2

Wählen Sie „Zoom2“, wenn Sie möchten, dass das Bild verändert wird, also horizontal gestreckt und vertikal abgeschnitten wird. Dabei entsteht ein Bild, das einen Kompromiss zwischen Veränderung und Ausfüllung des Bildschirms darstellt.

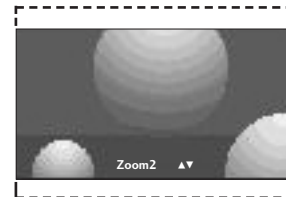

## ! HINWEIS

- ▶ 4:3, 16:9 (Breit) und Zoom 2 stehen nur in Component und HDMI(DTV) zur Verfügung.
- ▶ 4:3 und 16:9 (Breit) steht nur in RGB/ HDMI(PC) zur Verfügung.
- ▶ Für TV-Aufnahmen, die Filmliste und die Wiedergabe können ausschließlich die Funktionen 4:3, 16:9, Zoom1 und Zoom2 verwendet werden.
- ▶ In den Betriebsarten Timeshift-Verzögerung/Aufnahme-Verzögerung stellt der Fernseher das Bildformat des vorherigen Eingangsmodus ein.
- ▶ Jpeg-Dateien in der Fotoliste können nur im Bildformat 16:9 angezeigt werden.

# VORKONFIGURIERTE BILDEINSTELLUNGEN

## Voreingestellte Bildmodi

### Dynamisch

Wählen Sie diese Option für ein scharfes Bild.

### Standard

Die allgemeinste und natürlichste Bildeinstellung.

### Weich

Wählen Sie diese Option für ein weiches Bild.

### Anwender 1/2

Wählen Sie diese Option für benutzerdefinierte Einstellungen.

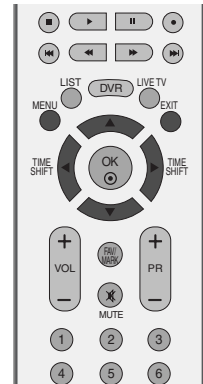

- 1 Drücken Sie **MENU** und dann **▲ / ▼**, um das Menü **BILD** aufzurufen.
- 2 Drücken Sie die Taste **▶** und anschließend die Taste **▲ / ▼**, um die Option **Bildmodus** auszuwählen.
- 3 Drücken Sie die Taste **▶** und anschließend die Taste **▲ / ▼**, um die Option **Dynamisch, Standard, Weich, Anwender 1**, oder **Anwender 2** auszuwählen.

- 4 Drücken Sie die Taste **EXIT**, um zur normalen Fernsehansicht zurückzukehren.

- Mithilfe der Option **Bildmodus** wird das bestmögliche Bild für den Fernseher eingestellt.

Wählen Sie im Menü **Bildmodus** den voreingestellten Wert nach Programmkategorien aus.

- Die Bildeinstellungen im Modus Dynamisch, Standard und Weich sind ab Werk auf optimale Werte programmiert und können nicht geändert werden.



1



2 3

# BILDSTEUERUNG

## Automatische Farbtonsteuerung (Warm/ Mittel/ Kalt)

Um die Werte auf die Grundeinstellungen ab Werk zurückzusetzen, wählen Sie die Option **Kalt**.

Wählen Sie eine der drei automatischen Farbeinstellungen aus. Wählen Sie "Warm", um warme Farben wie z. B. rot zu unterstreichen, und wählen Sie "Kalt", um weniger intensive Farben mit einem stärkeren Blaustich anzuzeigen.

Diese Funktion ist nur in der Betriebsart **Anwender1/2** des Anzeigemodus möglich.

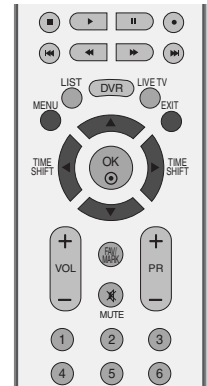

1 Drücken Sie **MENU** und dann **▲ / ▼**, um das Menü **BILD** aufzurufen.

2 Drücken Sie **▶** und dann **▲ / ▼**, um **Farbtemperatur** auszuwählen.

3 Drücken Sie **▶** und dann **▲ / ▼**, um **Kalt, Mittel, Warm** oder **Anwender** auszuwählen.

4 Drücken Sie die Taste **EXIT**, um zur normalen Fernsehansicht zurückzukehren.



1

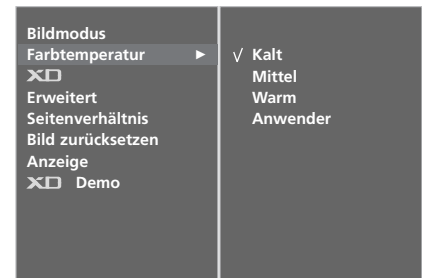

2 3



# MANUELLE BILDANPASSUNG

## Option „User“ (Benutzer) unter „Picture Mode“ (Bildmodus)

### Kontrast

Stellt den Unterschied zwischen hellen und dunklen Bereichen ein.

### Helligkeit

Vergrößert oder verringert den Weißanteil in Ihrem Bild.

### Farbe

Verändert die Intensität aller Farben.

### Schärfe

Stellt die Schärfe der Konturen zwischen hellen und dunklen Bildbereichen ein. Je geringer der Wert, desto weicher das Bild.

### Tint

Stellt die Ausgewogenheit roter und grüner Farbtöne ein.

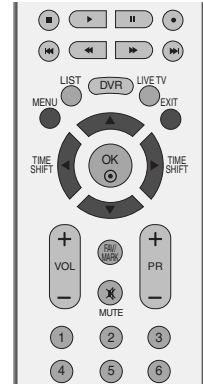

1 Drücken Sie **MENU** und dann **▲ / ▼**, um das Menü **BILD** aufzurufen.

2 Drücken Sie die Taste **▶** und anschließend die Taste **▲ / ▼**, um die Option **Bildmodus** auszuwählen

3 Drücken Sie die Taste **▶** und **▲ / ▼**, um **Anwender 1** oder **Anwender 2** auszuwählen.

4 Drücken Sie die Taste **▶** und dann **▲ / ▼**, um die gewünschte Bildoption auszuwählen: **Kontrast, Helligkeit, Farbe, Schärfe** und **Tint**.

5 Drücken Sie **◀ / ▶**, um die entsprechenden Einstellungen vorzunehmen.

6 Drücken Sie die Taste **EXIT**, um zur normalen Fernsehansicht zurückzukehren.



1



2 3

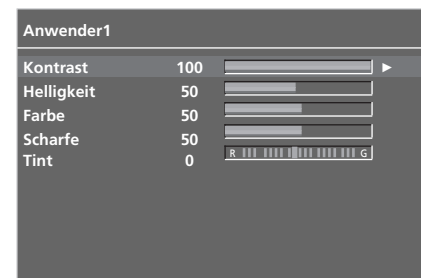

4 5

### ! HINWEIS

- ▶ Im RGB-Modus können die Optionen Colour (Farbe), Sharpness (Schärfe) und Tint (Tint) nicht verändert werden.

# BILDSTEUERUNG

## Farbton - Option „User“ (Benutzer)

Zur Einstellung einer beliebigen Farbschattierung für Rot, Grün und Blau.

Diese Funktion ist nur in der Betriebsart **Anwender1/2** des Anzeigemodus möglich.



1 Drücken Sie **MENU** und dann **▲ / ▼**, um das Menü **BILD** aufzurufen.

2 Drücken Sie **▶** und dann **▲ / ▼**, um **Farbtemperatur** auszuwählen.

3 Drücken Sie auf **▶** und anschließend auf **▲ / ▼** um die Option **Anwender** auszuwählen.



1

4 Drücken Sie **▶** und dann **▲ / ▼**, um **Rot, Grün** oder **Blau** auszuwählen.

5 Drücken Sie die Taste **◀ / ▶**, um die entsprechenden Einstellungen auszuführen.



2 3

6 Drücken Sie die Taste **EXIT**, um zur normalen Fernsehansicht zurückzukehren.



4 5

# XD - BILDVERBESSERUNGSTECHNOLOGIE

XD ist die einzigartige Bildverbesserungstechnik von LG zur Anzeige einer echten HD-Quelle über einen hoch entwickelten digitalen Signalverarbeitungsalgorithmus.

Im RGB/HDMI-PC-Modus ist diese Funktion nicht verfügbar.

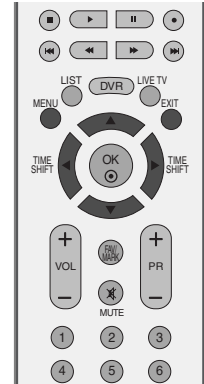

- 1 Drücken Sie **MENU** und dann **▲ / ▼**, um das Menü **Bild** aufzurufen.
- 2 Drücken Sie auf **▶** und anschließend auf **▲ / ▼**, um die Option **XD** auszuwählen.
- 3 Drücken Sie die Taste **▶** und **▲ / ▼**, um **Automatisch** oder **Manuell** auszuwählen.
- 4 Drücken Sie die Taste **EXIT**, um zur normalen Fernsehansicht zurückzukehren.

## \* Auswahl der Option Manuell

Diese Option wird nach Auswahl von **Anwender1** oder **Anwender2** im Menü **Bildmodus** aktiviert.

- 1 Drücken Sie die Taste **▶** und **▲ / ▼**, um **XD Kontrast**, **XD Farbe** oder **XD NR** auszuwählen.
- 2 Drücken Sie **▶** und dann **▲ / ▼**, um die entsprechenden Einstellungen vorzunehmen.
- 3 Drücken Sie die Taste **EXIT**, um zur normalen Fernsehansicht zurückzukehren.

- **XD Kontrast:** Passt den Kontrast automatisch optimal an die Helligkeit an.
- **XD Farbe:** Passt Farben automatisch an, um Farben so wirklichkeitsnah wie möglich wiederzugeben.
- **XD NR:** Filtert Rauschen heraus, so dass das Originalbild in voller Qualität angezeigt werden kann.



1



2 3

# BILDSTEUERUNG

## XD DEMO

Benutzen Sie es um den Unterschied zwischen XD Demo an und XD Demo aus darzustellen.

Im RGB/HDMI-PC-Modus ist diese Funktion nicht verfügbar.

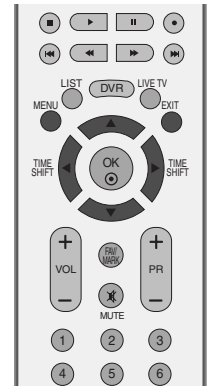

1 Drücken Sie **MENU** und dann **▲ / ▼**, um das Menü **BILD** aufzurufen.

2 Drücken Sie auf **▶** und anschließend auf **▲ / ▼**, um die Option **XD Demo** auszuwählen.

3 Drücken Sie die Taste **▶**, um **XD Demo** auszuwählen.

4 Drücken Sie die Taste **MENU**, um zur normalen Fernsehansicht zurückzukehren.



1



2 3

### • XD Demo



# ADVANCED (ERWEITERT) - CINEMA

Passen Sie die Einstellungen des Fernsehgeräts so an, dass Spielfilme optimal angezeigt werden.

Diese Funktion ist nur in den Modi Analog TV, AV und Komponent 480i/576i verfügbar.

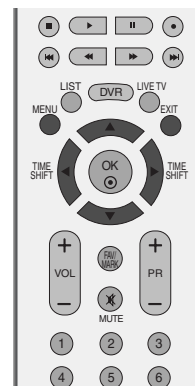

1 Drücken Sie **MENU** und dann **▲ / ▼**, um das Menü **BILD** aufzurufen.

2 Drücken Sie **▶** und dann **▲ / ▼**, um **Erweitert** auszuwählen.

3 Drücken Sie die Taste **▶** und **▲ / ▼**, um **Kino** auszuwählen.

4 Drücken Sie die Taste **▶** und anschließend die Taste **▲ / ▼**, um die Option **Ein** oder **Aus** auszuwählen.

5 Drücken Sie die Taste **EXIT**, um zur normalen Fernsehansicht zurückzukehren.



1

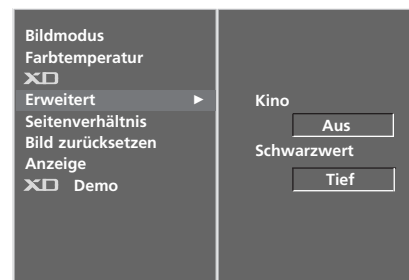

2 3

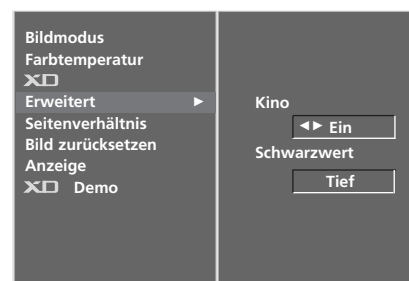

4

# BILDSTEUERUNG

## ADVANCED - BLACK LEVEL (ERWEITERT - SCHWARZWERT)

Wenn Sie sich einen Spielfilm ansehen, wird über diese Funktion das optimale Bild eingestellt. Dabei wird der Kontrast und die Helligkeit des Bildschirms über den Schwarzwert des Bildschirms eingestellt.

Diese Funktion ist in den folgenden Modi verfügbar: AV (NTSC-M) und HDMI.

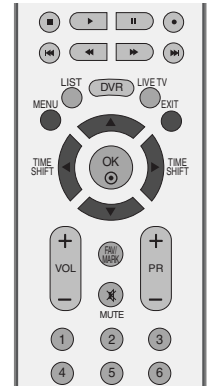

- 1 Drücken Sie **MENU** und dann **▲ / ▼**, um das Menü **BILD** aufzurufen.
- 2 Drücken Sie **▶** und dann **▲ / ▼**, um **Erweitert** auszuwählen.
- 3 Drücken Sie die Taste **▶** und **▲ / ▼**, um **Schwarzwert** auszuwählen.
- 4 Drücken Sie die Taste **▶** und anschließend die Taste **▲ / ▼**, um die Option **Tief** oder **Hoch** auszuwählen.
  - **Tief** : Die Bildschirmhelligkeit wird verringert.
  - **Hoch** : Die Bildschirmhelligkeit wird erhöht.
- 5 Drücken Sie die Taste **EXIT**, um zur normalen Fernsehsicht zurückzukehren.



1

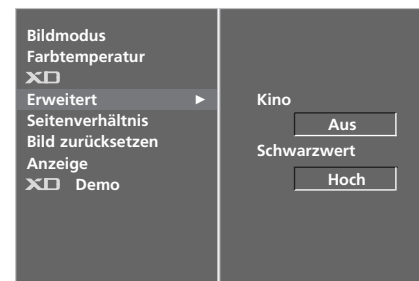

2 3



4

### ! HINWEIS

#### ■ Auto

Der Schwarzpegel des Bildes wird automatisch auf Hoch oder Niedrig eingestellt.

# BILD ZURÜCKSETZEN

Stellt die voreingestellten Werte für Bildeinstellungen, Farbtemperatur, XD, Erweitert und Seitenverhältnis wieder her.

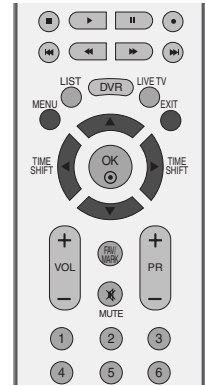

- 1 Drücken Sie **MENU** und dann ▲ / ▼, um das Menü **BILD** aufzurufen.
- 2 Drücken Sie ► und dann ▲ / ▼, um **Bild zurücksetzen** auszuwählen.
- 3 Drücken Sie die Taste ►, um den eingestellten Wert zu übernehmen.
- 4 Drücken Sie die Taste **EXIT**, um zur normalen Fernsehansicht zurückzukehren.



1



2 3

## IMAGE STICKING MINIMIZATION(ISM) METHODE

Standbilder von PC-/Videospiele, die über längere Zeit angezeigt werden, hinterlassen sogenannte Geisterbilder, auch wenn das Bild danach geändert wird. Vermeiden Sie es, ein Standbild zu lange auf dem Fernsehgerät anzuzeigen.

### Weiss-Gen.

Mit dieser Funktion werden eingebrannte Bilder vom Bildschirm entfernt.

**Hinweis:** Zu stark eingebrannte Bilder können eventuell nicht mehr vom Bildschirm gelöscht werden.

### Orbiter

Diese Funktion kann Geisterbilder verhindern. Es empfiehlt sich jedoch, stehende Bilder auf dem Bildschirm zu vermeiden. Das Bild bewegt sich alle zwei Minuten, um zu verhindern, dass sich das Bild einbrennt.

### Invertierung

Mit dieser Funktion werden die Farben auf dem Bildschirm invertiert. Dies geschieht alle 30 Minuten automatisch.

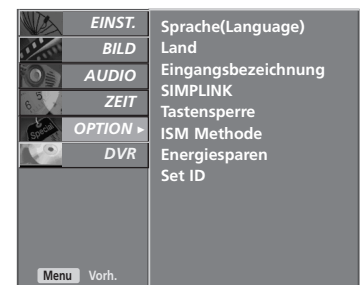
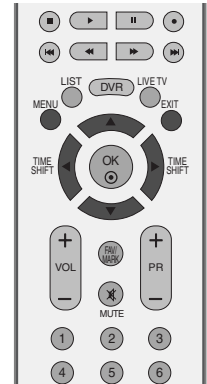

1

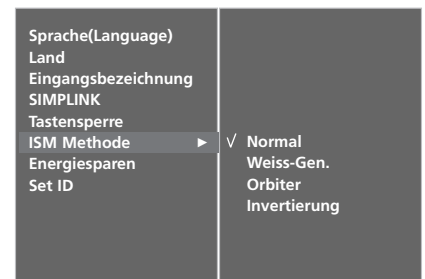

2 3

1 Drücken Sie **MENU** und dann **▲ / ▼**, um das Menü **OPTION** aufzurufen.

2 Drücken Sie **▶** und dann **▲ / ▼**, um **ISM Methode** auszuwählen.

3 Drücken Sie **▶** und dann **▲ / ▼**, um **Normal, Weiss-Gen., Orbiter** oder **Invertierung** auszuwählen. Wenn Sie diese Funktion nicht benötigen, wählen Sie die Option **Normal**.

4 Drücken Sie die Taste **EXIT**, um zur normalen Fernsehsicht zurückzukehren.



# BILDMODUS „LOW POWER“ (STROM SPAREN)

Mit dieser Funktion wird der Stromverbrauch des Monitors reduziert.

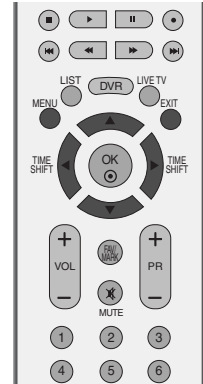

1 Drücken Sie **MENU** und dann **▲ / ▼**, um das Menü **OPTION** aufzurufen.

2 Drücken Sie auf **▶** und anschließend auf **▲ / ▼**, um die Option **Energiesparen** auszuwählen.

3 Drücken Sie auf **▶** und anschließend auf **▲ / ▼**, um die Option **Ein** oder **Aus** auszuwählen.

4 Drücken Sie die Taste **EXIT**, um zur normalen Fernsehansicht zurückzukehren.



1

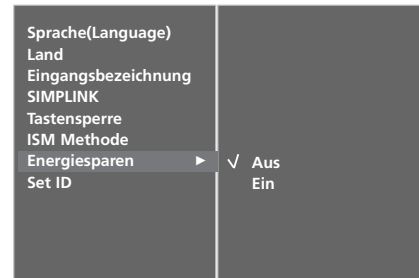

2 3

# TON- & SPRACHSTEUERUNG

## AUTOMATISCHE LAUTSTÄRKEANPASSUNG

Über „Auto Volume“ (Automatische Lautstärkeanpassung) wird automatisch eine gleichmäßige Lautstärke auch bei Programmwechsel eingestellt.

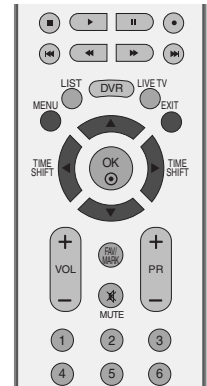

1 Drücken Sie **MENU** (Menü) und dann **▲ / ▼**, um das Menü **AUDIO** aufzurufen.

2 Drücken Sie auf **▶** und anschließend auf **▲ / ▼**, um die Option **Auto. Lautstärke** auszuwählen.

3 Drücken Sie auf **▶** und anschließend auf **▲ / ▼**, um die Option **Ein** oder **Aus** auszuwählen.

4 Drücken Sie die Taste **EXIT**, um zur normalen Fernsehansicht zurückzukehren.



1

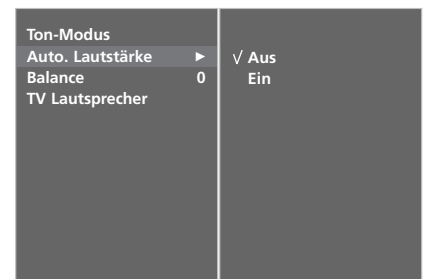

2 3

# VORKONFIGURIERTE TONEINSTELLUNGEN - SOUND MODE (TON-MODUS)

Wählen Sie Ihre bevorzugte Klangeinstellung aus: **SRS TSXT**, **Standard**, **Musik**, **Spielfilm** oder **Sports**. Zudem können die Frequenzbereiche für den Equalizer eingestellt werden.

Über die Option **Ton-Modus** erhalten Sie ohne spezielle Einstellungen den bestmöglichen Ton, da das Fernsehgerät die passenden Tonooptionen zu den jeweiligen Programminhalten einstellt.

Die Ton-Modi **SRS TSXT**, **Standard**, **Musik**, **Spielfilm** und **Sports** werden für eine exzellente Tonwiedergabe ab Fabrik festvorprogrammiert und können nicht geändert werden.

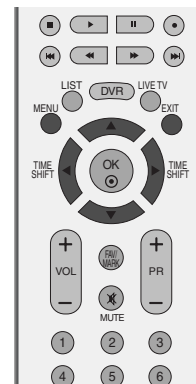

**SRS TSXT** : Wählen Sie diese Option für einen möglichst realistischen Klang.

**Standard** : Der klarste und natürlichste Klang

**Musik** : Wählen Sie diese Option für einen unverfälschten Ton beim Anhören von Musik.

**Spielfilm** : Wählen Sie diese Option für sublimen Klang.

**Sports** : Wählen Sie diese Option, wenn Sie sich Sportübertragungen ansehen.

**Anwender** : Wählen Sie diese Option für benutzerdefinierte Audioeinstellungen.



1



2 3

1 Drücken Sie **MENU** (Menü) und dann **▲ / ▼**, um das Menü **AUDIO** aufzurufen.

2 Drücken Sie **▶** und dann **▲ / ▼**, um **Ton-Modus** auszuwählen.

3 Drücken Sie die Taste **▶** und **▲ / ▼**, um **SRS TSXT**, **Standard**, **Musik**, **Spielfilm**, **Sports** oder **Anwender** auszuwählen.

4 Drücken Sie die Taste **EXIT**, um zur normalen Fernsehansicht zurückzukehren.

- ▶ **SRS** ist ein eingetragenes Warenzeichen der SRS Labors, Inc..
- ▶ TruSurround XT Technologie steht unter Lizenz der SRS Labors, Inc..

# TON- & SPRACHSTEUERUNG

## TONEINSTELLUNG - OPTION „USER“ (BENUTZER)

### Einstellung des Equalizers

- 1 Drücken Sie **MENU** (Menü) und dann **▲ / ▼**, um das Menü **AUDIO** aufzurufen.
- 2 Drücken Sie **▶** und dann **▲ / ▼**, um den **Ton-Modus** auszuwählen.
- 3 Drücken Sie die Taste **▶** und **▲ / ▼**, um **Anwender** auszuwählen.
- 4 Drücken Sie **▶**.
- 5 Drücken Sie einen Klangbereich aus, indem Sie die Taste **◀ / ▶** drücken.  
Wählen Sie über die Tasten **▲ / ▼** die gewünschte Klangoption aus.
- 6 Drücken Sie die Taste **EXIT**, um zur normalen Fernsehsicht zurückzukehren.

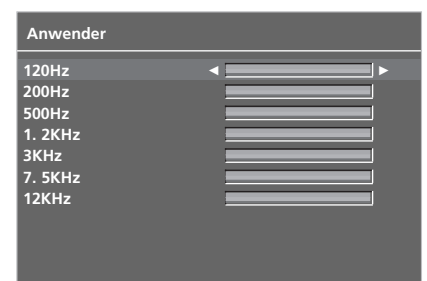
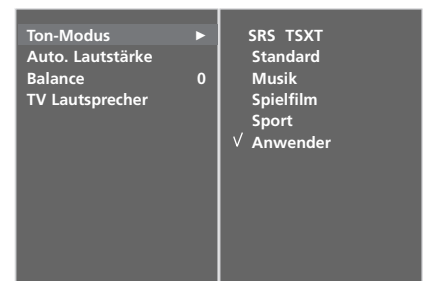
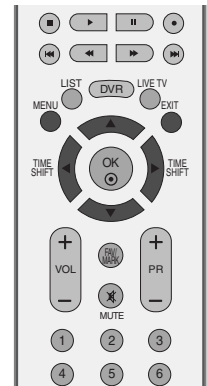

# BALANCE

Sie können die Balance der Lautsprecher auf die von Ihnen bevorzugten Werte einstellen.

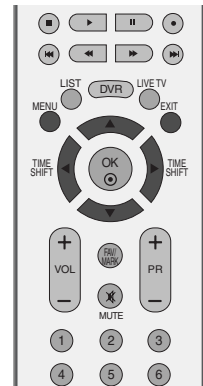

1 Drücken Sie **MENU** (Menü) und dann **▲ / ▼**, um das Menü **AUDIO** aufzurufen.

2 Drücken Sie **▶** und dann **▲ / ▼**, um die gewünschte Tonoption **Balance** auszuwählen.

3 Drücken Sie **▶** und dann **◀ / ▶**, um die gewünschten Einstellungen vorzunehmen.

4 Drücken Sie die Taste **EXIT**, um zur normalen Fernsehansicht zurückzukehren.



1

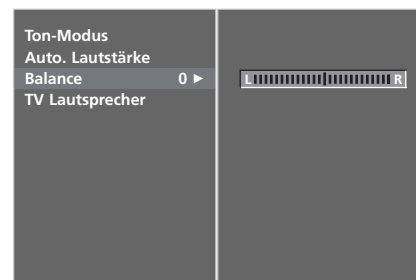

2 3

## LAUTSPRECHER FERNSEHGERÄT EIN/AUS

Sie können den Status der eingebauten Lautsprecher einstellen.

In den Modi AV , COMPONENT (KOMONENT), RGB(RGB) und HDMI kann der Ton der internen Lautsprecher ausgegeben werden, auch wenn kein Videosignal vorhanden ist.

Wenn Sie eine externe Hifi-Stereoanlage verwenden möchten, stellen Sie die Lautsprecher des Geräts aus.

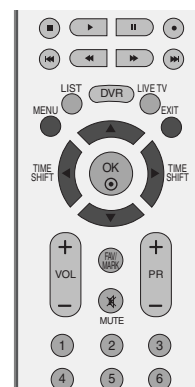

1 Drücken Sie **MENU** (Menü) und dann **▲ / ▼**, um das Menü **AUDIO** aufzurufen.

2 Drücken Sie die Taste **▶** und anschließend die Taste **▲ / ▼**, um die Option **TV Lautsprecher** auszuwählen.

3 Drücken Sie **▶** und dann **▲ / ▼**, um **Ein** oder **Aus** auszuwählen.

4 Drücken Sie die Taste **EXIT**, um zur normalen Fernsehansicht zurückzukehren.



1



2 3

I/II

## Stereo / Zweikanalton

Sobald auf einen anderen Fernsehsender umgeschaltet wird, erscheint, nach der Anzeige der Speicherplatznummer und des Sender-Kurznamens, die Information über die Tonwiedergabe.

Übertragung	Bildschirmanzeige
Mono	<b>MONO</b>
Stereo	<b>STEREO</b>
Zweikanalton	<b>DUAL I</b>

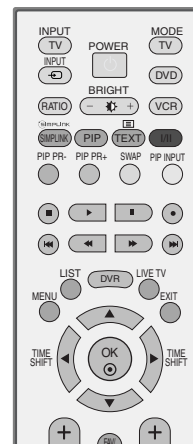

### ■ Von Stereo auf Mono umschalten

Bei weniger gut empfangenen Sendern ist der Stereo-Ton unsauber und gestört. Das erneute Umschalten auf Stereo erfolgt wieder durch zweifaches Betätigen der Taste I/II. Die erneute Umschaltung auf Stereo erfolgt wieder mit zweifachem Betätigen der Taste I/II.

### ■ Sprachauswahl bei Zweikanalton-Übertragungen

Wenn ein Sender zweisprachig empfangen wird (Zweikanalton), können Sie zwischen den Einstellungen **DUAL I**, **DUAL II** oder **DUAL I+II** wählen, indem Sie die Taste I/II wiederholt betätigen.

## NICAM-Empfang

Wenn Ihr Gerät mit einem **NICAM**-Empfänger ausgestattet ist, können Sie den qualitativ hochwertigen digitalen **NICAM**-Klang (=Near Instantaneous Companding Audio Multiplex) empfangen.

Je nach Art der Senderübertragung besteht die Möglichkeit, das Tonsignal mit der Taste **I/II** folgendermaßen einzustellen:

- 
- 1** Bei NICAM-Mono-Empfang wählen Sie **NICAM MONO** oder FM MONO.

---

  - 2** Bei NICAM-Stereo-Empfang wählen Sie **NICAM STEREO** oder FM MONO.  
Wenn das Stereo-Signal zu schwach ist, schalten Sie auf FM MONO um.

---

  - 3** Bei NICAM-Zweikanalton-Empfang wählen Sie **NICAM DUAL I**, **NICAM DUAL II** oder **NICAM DUAL I+II** oder MONO.
- 

## Tonwiedergabe einstellen

Im AV, Component, RGB und HDMI, können Sie die Art der Tonwiedergabe für den rechten und linken Lautsprecher auswählen.

Betätigen Sie wiederholt die Taste **I/II**, um die Art der Tonwiedergabe einzustellen.

**L+R:** Sie hören den linken Kanal über den linken Lautsprecher, den rechten Kanal über den rechten Lautsprecher.

**L+L:** Sie hören den linken Kanal über den linken und rechten Lautsprecher.

**R+R:** Sie hören den rechten Kanal über den linken und rechten Lautsprecher.



# ONSCREEN-MENÜ-SPRACH-/LÄNDERAUSWAHL

Beim ersten Einschalten wird das Installationsmenü auf dem TV-Bildschirm angezeigt.

- 1 Drücken Sie ▲ / ▼ / ◀ / ▶ und dann **OK**, um die gewünschte Sprache auszuwählen.
- 2 Drücken Sie ▲ / ▼ / ◀ / ▶ und dann **OK**, um das Land auszuwählen.

## \* Wenn Sie die Sprach-/Länderauswahl ändern wollen

- 1 Drücken Sie die Taste **MENU**, und wählen Sie mit ▲ / ▼ das Menü **OPTION** aus.
- 2 Drücken Sie ▶ und wählen Sie mit den Tasten ▲ / ▼ das Menü **Sprache(Language)**. Das Menü lässt sich in der gewünschten Sprache am Bildschirm anzeigen.  
Alternativ drücken Sie ▶ und wählen Sie mit den Tasten ▲ / ▼ das Menü **Land**.
- 3 Drücken Sie ▶ und dann ▲ / ▼, um die gewünschte Sprache oder das gewünschte Land auszuwählen.
- 4 Betätigen Sie die Taste **OK**.
- 5 Betätigen Sie die Taste **EXIT**, um zur normalen Fernsehansicht zurückzukehren.

### ! HINWEIS

- ▶ Falls Sie die **Installationshandbuch** nicht über die Schaltfläche **EXIT** speichern oder die OSD-Bildschirmanzeige automatisch ausgeblendet wird, erscheint der Einstellungsbildschirm bei jedem Einschalten des Gerätes automatisch erneut.
- ▶ Falls Sie nicht das Land auswählen, in dem Sie sich gerade befinden, wird der Videotext u. U. nicht korrekt angezeigt und lässt sich nicht fehlerlos bedienen.



# ZEITEINSTELLUNG

## EINSTELLUNG FÜR ZEIT

Sie müssen die Uhrzeit korrekt einstellen, bevor Sie die Ein-/Ausschalt-Zeit-Funktion ausführen.

Wenn die aktuelle Einstellung auf-grund eines Stromausfalls oder durch Ziehen des Steckers

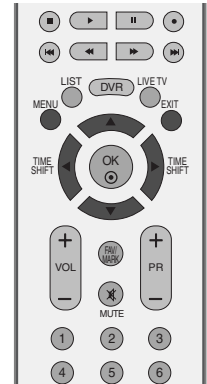

1 Drücken Sie **MENU** (Menü) und dann **▲ / ▼**, um das Menü **ZEIT** aufzurufen.

2 Drücken Sie auf und **▶** anschließend auf **▲ / ▼**, um die Option **Zeit** auszuwählen.

3 Betätigen Sie die Taste **▶** und dann **◀ / ▶**, um entweder Jahr, Datum oder Zeit auszuwählen.

4 Verwenden Sie nach der Auswahl die Tasten **▲ / ▼**, um das Jahr, das Datum oder die Zeit einzustellen.

5 Drücken Sie die Taste **EXIT**, um zur normalen Fernsehsicht zurückzukehren.

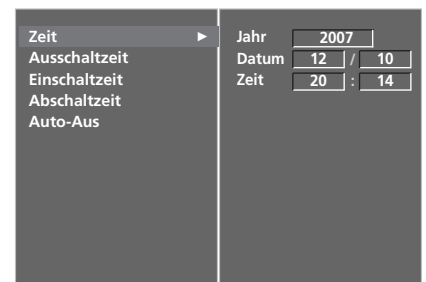

2 3 4

# AUTOMATISCHE TIMER-EINSTELLUNG EIN/AUS

Zwei Stunden nachdem das Gerät durch die Einschaltzeitfunktion aktiviert wurde, kehrt es automatisch zurück in den Bereitschaftsmodus, sofern zwischenzeitlich keine Taste betätigt wurde.

Ist die Ein-/Ausschalt-Zeit-Funktion aktiviert, wird diese täglich zur angegebenen Zeit ausgeführt.

Die **Ausschaltzeit** hat gegenüber der **Einschaltzeit** Vorrang, wenn beide auf die gleiche Uhrzeit eingestellt sind.

Für die Einschaltfunktion muss das Gerät auf Bereitschaft geschaltet sein.

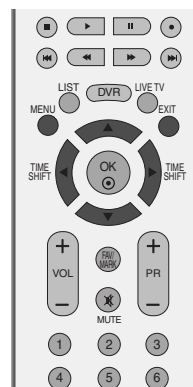

- 1 Drücken Sie **MENU** (Menü) und dann **▲ / ▼**, um das Menü **ZEIT** aufzurufen.
- 2 Drücken Sie auf **▶** und anschließend auf **▲ / ▼**, um die Option **Ausschaltzeit** oder **Einschaltzeit** auszuwählen.
- 3 Drücken Sie auf **▶** und anschließend auf **▲ / ▼**, um die Option **“Ein”** auszuwählen.
  - Zum Abschalten der **Ein-/Ausschalt-Zeit**-Funktion betätigen Sie die Taste **Aus**.
- 4 Drücken Sie die **▶**-Taste und anschließend die **▲ / ▼**-Taste um, die Stunden einzustellen.
- 5 Drücken Sie die **▶**-Taste und anschließend die **▲ / ▼**-Taste um, die Minuten einzustellen.
- 6 **Nur für die Funktion Einschaltzeit**
  - **Programm:** Drücken Sie **▶** und dann **▲ / ▼**, um den gewünschten Sender auszuwählen.
  - **Lautstärke:** Drücken Sie **▶** und dann **▲ / ▼**, um die Lautstärke für die Einschaltfunktion auszuwählen.
- 7 Drücken Sie die Taste **EXIT**, um zur normalen Fernsehansicht zurückzukehren.



1

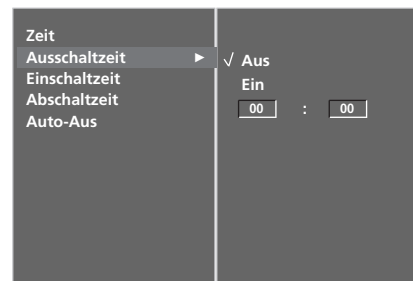

2 3





4 5 6

# ZEITEINSTELLUNG

## TIMER FÜR AUSSCHALTFUNKTION EINSTELLEN

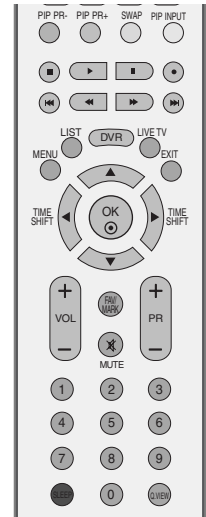
Sie müssen das Gerät nicht ausschalten, bevor Sie einschlafen. Die Funktion **Auto-Aus** schaltet das Gerät automatisch nach einem bestimmten Zeitraum in den Standby-Modus.



- 1 Drücken Sie die Taste **SLEEP** mehrmals, um die Anzahl der Minuten einzustellen. Zuerst wird die Option “  - - -Min, 'angezeigt, dann folgen die Sleep-Timer Optionen: 10, 20, 30, 60, 90, 120, 180 und 240 Minuten.
- 2 Wenn die gewünschte Anzahl an Minuten am Bildschirm angezeigt wird, beginnt die Funktion, die Anzahl der Minuten rückwärts herunterzuzählen.

■ Sie können den Timer für die Ausschaltfunktion auch über das Menü **ZEIT** einrichten.

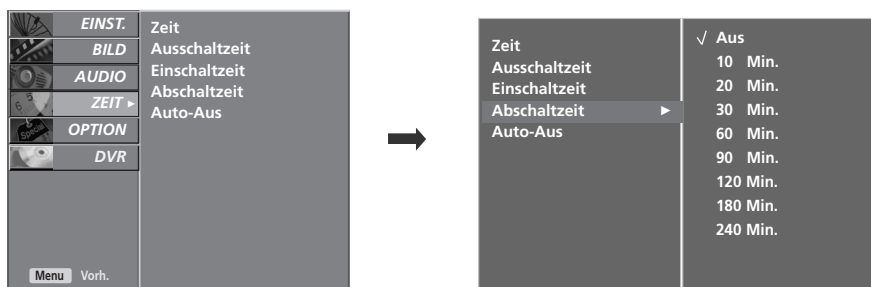

### ! HINWEIS

- ▶ Um die verbleibende Zeit bis zum Abschalten anzuzeigen, betätigen Sie die Taste **SLEEP** erneut.
- ▶ Um die Ausschaltzeit wieder aufzuheben, drücken Sie wiederholt **SLEEP**, bis die Einstellung “  - - - Min. ” aus-gewählt ist.
- ▶ Wenn Sie das Gerät ausschalten, wird die eingestellte Zeit automatisch aufgehoben.

# AUTOMATISCHES AUSSCHALTEN

Wenn das Gerät eingeschaltet, aber kein Eingangssignal vorhanden ist, wird das Gerät nach 10 Minuten automatisch ausgeschaltet.

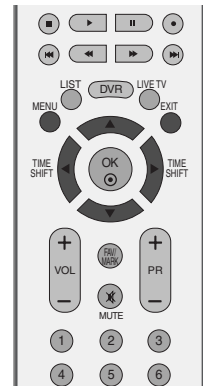

1 Drücken Sie **MENU** (Menü) und dann ▲ / ▼, um das Menü **ZEIT** aufzurufen.

2 Drücken Sie die Taste ► und anschließend die Taste ▲ / ▼, um die Option **Auto-Aus** auszuwählen.

3 Drücken Sie die Taste ► und anschließend die Taste ▲ / ▼, um die Option **Ein** oder **Aus** auszuwählen.

4 Drücken Sie die Taste **EXIT**, um zur normalen Fernsehsicht zurückzukehren.



1



2 3

# VIDEOTEXT

## **Diese Funktion ist in einigen Ländern nicht verfügbar.**

Videotext ist ein kostenloser, aktueller Informationsdienst vieler Fernsehanstalten. Über Videotext werden sog. "Seiten" mit Nachrichten, Wetterdaten, Fernsehprogrammen, Aktienkursen und vielen anderen Themen zur Verfügung gestellt.

Der Videotext-Decoder dieses Gerätes unterstützt SIMPLE-, TOP- und FASTEXT-Systeme. SIMPLE-Text (Standard-Videotext) besteht aus einer Reihe von Seiten, die durch direkte Eingabe der entsprechenden Seitenzahlen aufgerufen werden. TOP- und FAS-TEXT sind neuere Funktionen, mit denen ein schnellerer Zugang zu Videotext-Informationen ermöglicht wird.

## EIN- UND AUSSCHALTEN

Betätigen Sie die Taste TEXT, um den Videotext-Modus einzuschalten. Nun wird die erste oder die letzte Seite auf dem Bildschirm angezeigt.

In der Kopfzeile des Bildschirms werden zwei Seitennummern, der Name des Fernsehsenders, Datum und Uhrzeit angezeigt. Die erste Seitennummer ist die gewählte Seitennummer, die zweite ist die Nummer der aktuell angezeigten Seite. Um den Videotext wieder auszuschalten, betätigen Sie die Taste TEXT oder EXIT. Das Gerät kehrt in den vorherigen Modus zurück.

## SIMPLE-TEXT

### ■ Seite aufrufen

- 1 Geben Sie mit den Zifferntasten die gewünschte dreistellige Seitennummer ein. Wenn Sie bei der Wahl eine falsche Nummer eingeben, ergänzen Sie zunächst die dreistellige Zahl und geben dann die korrekte Seitennummer erneut ein.
- 2 Mit der Taste **PR+/-** rufen Sie die vorherige bzw. die nächste Seite auf.

## TOP-TEXT

Die Benutzerführung zeigt im unteren Bereich des Bildschirms vier Farbfelder (rot, grün, gelb und blau). Das gelbe Feld steht für die nächste Gruppe, das blaue Feld für den nächsten Themenblock.

### ■ Themenblock / Gruppe / Seite aufrufen

- 1 Mit der blauen Taste schalten Sie von Themenblock zu Themenblock.
- 2 Mit der gelben Taste schalten Sie zur nächsten Gruppe mit automatischer Überleitung zum nächsten Themenblock.
- 3 Mit der grünen Taste schalten Sie zur nächsten vorhandenen Seite mit automatischer Überleitung zum nächsten Themenblock. Für diese Funktion kann auch die Taste PR+ benutzt werden.
- 4 Mit der roten Taste kehren Sie zu der vorherigen Auswahl zurück. Für diese Funktion kann auch die Taste PR- benutzt werden.

### ■ Direkte Seitenanwahl

Ebenso wie beim SIMPLE-Modus können Sie eine bestimmte Seite auch im TOP-Modus durch direkte Eingabe der dreistelligen Seitennummer über die Zifferntasten aufrufen.

## FASTEXT-MODUS

Die Videotext-Seiten sind am unteren Bildschirmrand farbkodiert und werden mit den entsprechenden Farbtasten aufgerufen.

### ■ Seite aufrufen

- 1 Betätigen Sie die Taste , um die Indexseite (Inhaltsübersicht) aufzurufen.
- 2 Die am unteren Bildschirmrand farbkodierten Seiten werden mit den entsprechenden Farbtasten aufgerufen.
- 3 Ebenso wie beim SIMPLE-Modus, können Sie eine bestimmte Seite auch im FASTEXT-Modus durch direkte Eingabe der dreistelligen Seitennummer über die Zifferntasten aufrufen.
- 4 Mit der Taste PR+/- rufen Sie die vorherige bzw. die nächste Seite auf.

## SPEZIELLE VIDEOTEXT-FUNKTIONEN



### ■ REVEAL (Ratespiele unter Videotext)

Durch Betätigen dieser Taste, zeigen Sie versteckte Informationen an, z.B. die Lösungen zu Quizfragen oder Rätseln. Wenn Sie diese Taste erneut betätigen, werden diese Informationen wieder vom Bildschirm gelöscht.



### ■ SIZE (Seitenansicht vergrößern)

Der Text wird in doppelter Höhe angezeigt.

Wenn Sie die Taste einmal drücken, wird zunächst die obere Seitenhälfte vergrößert dargestellt; durch erneutes Betätigen der Taste wird die untere Hälfte der Seite vergrößert.

Nach dem dritten Tastendruck sehen Sie wieder die ganze Seite in Normalansicht.



### ■ UPDATE (Seitenblättern im Hintergrund)

Wenn Sie nach einer Seitenanwahl diese Taste drücken, wird auf das zuvor eingestellte Fernsehprogramm umgeschaltet, während Sie auf die neue Videotext-Seite warten. Das Symbol der Taste wird auf dem Bildschirm links oben eingeblendet. Sobald die Seite verfügbar ist, wird statt des Symbols die Seitennummer eingeblendet. Drücken Sie nun nochmals die Taste, um die Videotext-Seite anzuzeigen.



### ■ TIME

Nach Betätigen der Taste wird in das laufende Fernsehprogramm eines Senders, der Videotext sendet, rechts oben am Bildschirm die aktuelle Uhrzeit eingeblendet. Nach dem zweiten Tastendruck wird die Uhrzeit wieder ausgeblendet. Im Videotext-Modus können Sie mit dieser Taste eine Folgeseite aufrufen. Die Nummer der Folgeseite wird unten am Bildschirm angezeigt. Wenn Sie die Folgeseite anhalten bzw. ändern möchten, betätigen Sie die Taste ROT / GRÜN, PR +/- oder die Zifferntasten.

Durch nochmaliges Drücken der Taste schalten Sie diese Funktion wieder aus.



### ■ HOLD

Videotext-Meldungen können auf mehrere Seiten verteilt sein, die dann automatisch weitergeblättert werden. Mit dieser Taste halten Sie die Seitenfortschaltung an. Die Gesamtzahl der Seiten und die Nummer der aktuellen Seite werden normalerweise unter der Uhrzeit angezeigt. Wenn Sie diese Taste drücken, wird das Haltesymbol links oben angezeigt, und die aktuelle Seite bleibt auf dem Bildschirm erhalten.

Um mit dem Blättern fortzufahren, drücken Sie erneut diese Taste.



## FEHLERBEHEBUNG

Der Betrieb ist nicht wie sonst möglich.	
<b>Die Fernbedienung funktioniert nicht.</b>	<ul style="list-style-type: none"><li>■ Prüfen Sie, ob sich zwischen dem Produkt und der Fernbedienung ein Hindernis befindet, das das Signal der Fernbedienung beeinträchtigt.</li><li>■ Sind die Batterien richtig eingelegt (+ zu +, - zu -)?</li><li>■ Ist der korrekte Betriebsmodus eingestellt: TV, VCR usw.?</li><li>■ Legen Sie neue Batterien ein.</li></ul>
<b>Das Gerät wird plötzlich abgeschaltet.</b>	<ul style="list-style-type: none"><li>■ Ist der Timer für die Ausschaltfunktion eingestellt?</li><li>■ Überprüfen Sie die Steuerungseinstellungen der Stromversorgung. Die Stromversorgung ist unterbrochen.</li><li>■ Keine Übertragung bei aktivierter automatischer Abschaltung.</li></ul>

Die Videofunktion funktioniert nicht.	
<b>Kein Bild &amp; kein Ton</b>	<ul style="list-style-type: none"><li>■ Prüfen Sie, ob das Gerät eingeschaltet ist.</li><li>■ Versuchen Sie einen anderen Kanal. Das Problem kann mit der Übertragung zusammenhängen.</li><li>■ Ist das Stromkabel mit der Steckdose verbunden?</li><li>■ Prüfen Sie die Antennenausrichtung und/oder -position.</li><li>■ Prüfen Sie die Steckdose, mit der das Gerät verbunden ist. Stecken Sie hierfür ein anderes Gerät an.</li></ul>
<b>Das Bild wird nach dem Einschalten nur langsam angezeigt.</b>	<ul style="list-style-type: none"><li>■ Das ist normal, da das Bild während des Einschaltvorgangs gedämpft wird. Wenden Sie sich an den Service, falls das Bild auch nach fünf Minuten noch nicht angezeigt wird.</li></ul>
<b>Keine/schlechte Farben oder schlechtes Bild</b>	<ul style="list-style-type: none"><li>■ Stellen Sie die Farbe über die Menüoptionen</li><li>■ Sorgen Sie für einen ausreichenden Abstand zwischen dem Produkt und dem Videorekorder.</li><li>■ Versuchen Sie einen anderen Kanal. Das Problem kann mit der Übertragung zusammenhängen.</li><li>■ Sind die Videokabel korrekt angeschlossen?</li><li>■ Aktivieren Sie eine beliebige Funktion, um die Helligkeit des Bildes wiederherzustellen.</li></ul>
<b>Horizontale/vertikale Balken oder zitterndes Bild</b>	<ul style="list-style-type: none"><li>■ Suchen Sie nach einer lokalen Störquelle (z. B. ein elektrisches Gerät oder Werkzeug).</li></ul>
<b>Schlechter Empfang auf einigen Kanälen</b>	<ul style="list-style-type: none"><li>■ Stations- oder Kabelprobleme. Wechseln Sie zu einer anderen Station.</li><li>■ Das Signal der Station ist zu schwach. Richten Sie die Antenne neu aus, um eine schwächere Station empfangen zu können.</li><li>■ Suchen Sie nach möglichen Störquellen.</li></ul>
<b>Linien oder Streifen im Bild</b>	<ul style="list-style-type: none"><li>■ Überprüfen Sie die Antenne (Ausrichtung ändern).</li></ul>

## Die Audiofunktion funktioniert nicht.

<b>Bild OK &amp; kein Ton</b>	<ul style="list-style-type: none"> <li>■ Drücken Sie die Taste VOL +/-.</li> <li>■ Der Ton ist stumm geschaltet? Drücken Sie die Taste MUTE (Stumm).</li> <li>■ Versuchen Sie einen anderen Kanal. Das Problem kann mit der Übertragung zusammenhängen.</li> <li>■ Sind die Audiokabel korrekt angeschlossen?</li> </ul>
<b>Keine Ausgabe über einen der Lautsprecher</b>	<ul style="list-style-type: none"> <li>■ Stellen Sie die Balance über die Menüoptionen ein.</li> </ul>
<b>Ungewöhnliche Geräusche aus dem Inneren des Geräts</b>	<ul style="list-style-type: none"> <li>■ Eine Änderung der Umgebungsfeuchtigkeit bzw. -temperatur kann beim Ein- und Auschalten des Geräts zu ungewöhnlichen Geräuschen führen. Dies deutet nicht auf eine Fehlfunktion des Geräts hin.</li> </ul>

## Es gibt ein Problem im PC-Modus. (Die Angaben gelten nur für den Anschluss an einen PC.)

<b>Das Signal liegt außerhalb des Bereichs.</b>	<ul style="list-style-type: none"> <li>■ Passen Sie die Auflösung sowie die horizontale bzw. die vertikale Frequenz an.</li> <li>■ Prüfen Sie die Eingangsquelle.</li> </ul>
<b>Vertikaler Balken oder Streifen auf dem Hintergrund &amp; horizontales Rauschen &amp; falsche Positionierung</b>	<ul style="list-style-type: none"> <li>■ Führen Sie die automatische Konfiguration durch oder stellen Sie die Uhr, die Phase oder die H/V-Position ein.</li> </ul>
<b>Die Bildfarbe ist nicht stabil oder einfarbig?</b>	<ul style="list-style-type: none"> <li>■ Prüfen Sie das Signalkabel.</li> <li>■ Installieren Sie die Grafikkarte des PC neu.</li> </ul>

# INSTANDHALTUNG

Frühzeitige Funktionsstörungen können verhindert werden. Durch die sorgfältige und regelmäßige Reinigung des Geräts kann die Lebensdauer Ihres neuen Fernsehgeräts verlängert werden. Schalten Sie das Gerät aus und ziehen Sie den Netzstecker, bevor Sie mit der Reinigung beginnen.

## Reinigung des Bildschirms

- 1 Auf folgende Art und Weise halten Sie Ihren Bildschirm eine Zeit lang staubfrei. Befeuchten Sie ein weiches Tuch mit einer Lösung aus lauwarmem Wasser und etwas Weichspüler oder Geschirrspülmittel. Wringen Sie das Tuch aus, bis es fast trocken ist, und wischen Sie dann damit den Bildschirm ab.
- 2 Vergewissern Sie sich, dass kein überschüssiges Wasser am Bildschirm ist, und lassen Sie ihn dann auf trocknen, bevor Sie das Fernsehgerät wieder einschalten.

## Reinigung des Gehäuses

- Entfernen Sie Schmutz und Staub mit einem weichen, trockenen und flusenfreien Tuch vom Gehäuse.
- Verwenden Sie dafür kein nasses Tuch.

## Längere Abwesenheit

### VORSICHT

- ▶ Wenn Sie das Fernsehgerät über einen längeren Zeitraum nicht verwenden (z. B. im Urlaub), ist es sinnvoll, den Netzstecker zu ziehen, um das Gerät vor der Beschädigung durch Blitzschlag oder vor Spannungsanstiegen zu schützen.

## PRODUKTSPEZIFIKATIONEN

MODELLE		42PT8*	50PT8*
		42PT81-ZB	50PT81-ZB
Abmessungen (Breite x Höhe x Tiefe)	inklusive Standfuß	1130,0 x 768,1 x 310,4 mm 44,5 x 30,2 x 12,2 inches	1308,0 x 906,1 x 370,0mm 51,5 x 35,7 x 14,6 inches
	exklusive Standfuß	1130,0 x 715,0 x 85,0 mm 44,5 x 28,1 x 3,3 inches	1308,0 x 84,5 x 89,5 mm 51,5 x 33,2 x 3,5 inches
Gewicht	inklusive Standfuß	31,05kg / 68,5 lbs	42,72kg / 94,2 lbs
	exklusive Standfuß	27,05kg / 59,6lbs	38,02kg / 83,8lbs
Netzstrom Gesamtleistungsaufnahme		AC100-240V~ 50/60Hz 3,5A 330W	AC100-240V~ 50/60Hz 4,5A 450W
Fernsehnorm Programmerfassung Impedanz Außenantenne		PAL/SECAM B/G/D/K, PAL I/II, SECAM L/L' VHF: E2 ~ E12, UHF: E21 ~ E69, CATV: S1 ~ S20, HYPER: S21 ~ S47 75 Ω	
Umgebungsbedingungen	Umgebungstemperatur im Betrieb Luftfeuchtigkeit im Betrieb	0 ~ 40°C / 32 ~ 104°F Unter 80%	
	Umgebungstemperatur bei Lagerung Luftfeuchtigkeit bei Lagerung	-20 ~ 60°C / -4 ~ 140°F Unter 85%	

- Diese Angaben können ohne Ankündigung bei Qualitätsverbesserungen geändert werden.

# PROGRAMMIEREN DER FERNBEDIENUNG

Bei der Fernbedienung handelt es sich um ein markenunabhängiges Fabrikat bzw. eine Universalfernbedienung. Sie kann zur Steuerung der meisten Geräte anderer Hersteller, die über eine Fernbedienung betätigt werden können, eingesetzt werden. Beachten Sie, dass die Fernbedienung möglicherweise nicht für alle Modelle anderer Marken geeignet ist.

## Die Programmierung eines Codes auf eine Fernbedienung

- 1** Testen Sie Ihre Fernbedienung.  
Um herauszufinden, ob die Fernbedienung das Gerät ohne Programmierung steuern kann, schalten Sie das Gerät wie z. B. den Videorekorder ein, drücken die entsprechende Modus-Taste (wie z. B. DVD oder VCR) auf der Fernbedienung und richten sie dabei auf das Gerät. Drücken Sie die Tasten POWER (Ein/Aus) und PR +/- , um zu prüfen, ob das Gerät entsprechend reagiert. Wenn nicht, muss die Fernbedienung für die Steuerung des Geräts programmiert werden.
- 2** Stellen Sie das zu programmierende Gerät ein und drücken Sie dann die entsprechende Modus-Taste (z. B. DVD oder VCR) auf der Fernbedienung. Die Fernbedienungstaste des gewünschten Geräts wird beleuchtet.
- 3** Drücken Sie gleichzeitig MENU (Menü) und MUTE (Lautlos), dann kann die Fernbedienung für den Code programmiert werden.
- 4** Geben Sie eine Code-Nummer über die Zahlentasten der Fernbedienung ein. Die Programmier-Codes für die jeweiligen Geräte sind auf den folgenden Seiten aufgeführt. Auch hier schaltet sich das Gerät aus, wenn der richtige Code eingegeben wurde.
- 5** Drücken Sie MENU (Menü), um den Code zu speichern.
- 6** Prüfen Sie die Funktionen der Fernbedienung auf ihre Funktionstüchtigkeit. Wenn nicht, wiederholen Sie den Vorgang ab Schritt 2.

## VCRs

Marke	Codes	Marke	Codes	Marke	Codes
AIWA	034	MAGNAVOX	031 033 034 041	SAMSUNG	032 040 102 104
AKAI	016 043 046 124 125 146		067 068		105 107 109 112
AMPRO	072	MARANTZ	012 031 033 067 069		113 115 120 122 125
ANAM	031 033 103	MARTA	101	SANSUI	022 043 048 135
AUDIO DYNAMICS	012 023 039 043	MATSUI	027 030	SANYO	003 007 010 014
BROKSONIC	035 037 129	MEI	031 033		102 134
CANON	028 031 033	MEMOREX	003 010 014 031 033 034 053 072 101 102 134 139	SCOTT	017 037 112 129 131
CAPEHART	108			SEARS	003 008 009 010 013 014 017 020 031 042 073 081 101
CRAIG	003 040 135	MGA	045 046 059	SHARP	031 054 149
CURTIS MATHES	031 033 041	MINOLTA	013 020	SHINTOM	024
DAEWOO	005 007 010 064 065 108 110 111 112 116 117 119	MITSUBISHI	013 020 045 046 049 051 059 061 151	SONY	003 009 031 052 056 057 058 076 077 078 149
DAYTRON	108	MTC	034 040	SOUNDESIGN	034
DBX	012 023 039 043	MULTITECH	024 034	STS	013
DYNATECH	034 053	NEC	012 023 039 043 048	SYLVANIA	031 033 034 059 067
ELECTROHOME	059	NORDMENDE	043	SYMPHONIC	034
EMERSON	006 017 025 027 029 031 034 035 036 037 046 101 129 131 138 153	OPTONICA	053 054	TANDY	010 034
FISHER	003 008 009 010	PANASONIC	066 070 074 083 133 140 145	TATUNG	039 043
FUNAI	034	PENTAX	013 020 031 033 063	TEAC	034 039 043
GE	031 033 063 072 107 109 144 147	PHILCO	031 034 067	TECHNICS	031 033 070
GO VIDEO	132 136	PHILIPS	031 033 034 054 067 071 101	TEKNIKA	019 031 033 034 101
HARMAN KARDON	012 045	PILOT	101	THOMAS	034
HITACHI	004 018 026 034 043 063 137 150	PIONEER	013 021 048	TMK	006
INSTANTREPLAY	031 033	PORTLAND	108	TOSHIBA	008 013 042 047 059 082 112 131
JCL	031 033	PULSAR	072	TOTEVISION	040 101
JCPENNY	012 013 015 033 040 066 101	QUARTZ	011 014	UNITECH	040
JENSEN	043	QUASAR	033 066 075 145	VECTOR RESEARCH	012
JVC	012 031 033 043 048 050 055 060 130 150 152	RCA	013 020 033 034 040 041 062 063 107 109 140 144 145 147	VICTOR	048
KENWOOD	014 034 039 043 047 048	REALISTIC	003 008 010 014 031 033 034 040 053 054 101	VIDEO CONCEPTS	012 034 046
LG (GOLDSTAR)	001 012 013 020 101 106 114 123			VIDEOSONIC	040
LLOYD	034	RICO	058	WARDS	003 013 017 024 031 033 034 040 053 054 131
LXI	003 009 013 014 017 034 101 106	RUNCO	148	YAMAHA	012 034 039 043
MAGIN	040	SALORA	014	ZENITH	034 048 056 058 072 080 101

## DVD

Marke	Codes	Marke	Codes	Marke	Codes
APEX DIGITAL	022	mitsubishi	002	RCA	005 006
DENON	020 014	NAD	023	SAMSUNG	011 015
GE	005 006	ONKYO	008 017	SONY	007
HARMAN KARDON	027	PANASONIC	003 009	THOMPSON	005 006
JVC	012	PHILIPS	013	TOSHIBA	019 008
LG	001 010 016 025	PIONEER	004 026	YAMAHA	009 018
MAGNAVOX	013	PROCEED	021	ZENITH	010 016 025
MARANTZ	024	PROSCAN	005 006		

## IR-CODE

### 1. Anschließen

- Verbinden Sie das Kabel der Fernbedienung mit der Fernbedienungsbuchse am TV-Gerät.

### 2. Fernbedienung IR-Codes

#### ■ Signalform-Ausgabe

Einzelimpuls, Modulationssignal mit 37,917 kHz Signal bei 455 kHz

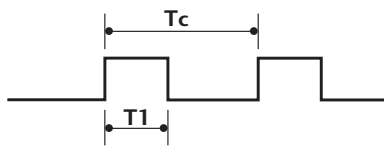

Trägerfrequenz  
 $FCAR = 1/T_C = f_{OSC}/12$   
 Relative Einschaltdauer =  $T_1/T_C = 1/3$

#### ■ Frame-Konfiguration

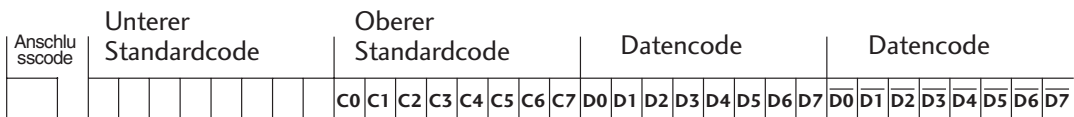

Repeat Frame-Wiederholung

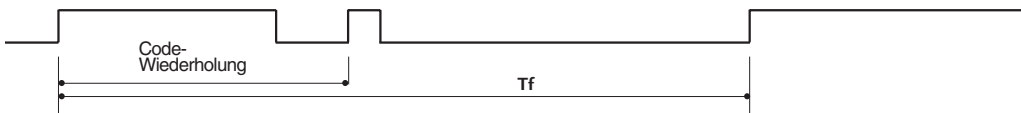

#### ■ Anschlusscode

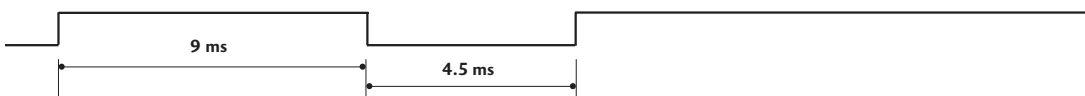

#### ■ Code-Wiederholung

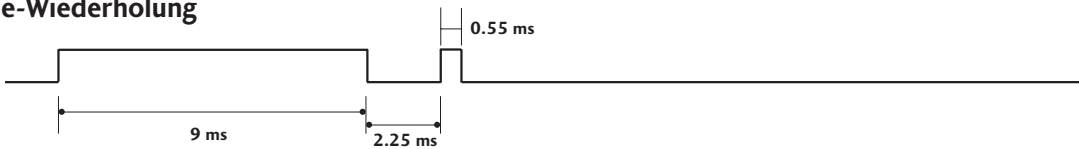

#### ■ Bit-Beschreibung

Bit "0"

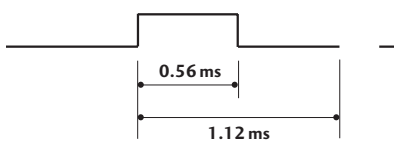

Bit "1"



#### ■ Frame-Intervall: Tf

Die Wellenform wird so lange übertragen, wie die Taste gedrückt wird.

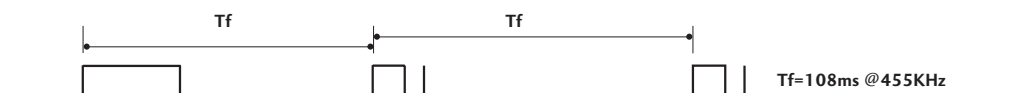



Code (Hexa)	Funktion	Hinweis
0F	TV	Taste der Fernbedienung
08	STROM	Taste der Fernbedienung (Ein/Aus)
0B	INPUT	Taste der Fernbedienung
79	RATIO	Taste der Fernbedienung
E0	BRIGHTNESS +	Taste der Fernbedienung
E1	BRIGHTNESS -	Taste der Fernbedienung
7E	SIMPLINK	Taste der Fernbedienung
60	PIP	Taste der Fernbedienung
20	TEXT	Taste der Fernbedienung
0A	I/II	Taste der Fernbedienung
72	PIP PR-(RED)	Taste der Fernbedienung
71	PIP PR+(GREEN)	Taste der Fernbedienung
63	SWAP(YELLOW)	Taste der Fernbedienung
61	PIP INPUT(CYAN)	Taste der Fernbedienung
B1	DVR STOP(■)	Taste der Fernbedienung
B0	DVR PLAY(▶)	Taste der Fernbedienung
BA	DVR PAUSE(II)	Taste der Fernbedienung
BD	DVR REC(●)	Taste der Fernbedienung
B2	I◀◀	Taste der Fernbedienung
8F	◀◀	Taste der Fernbedienung
8E	▶▶	Taste der Fernbedienung
B3	▶▶I	Taste der Fernbedienung
43	MENU	Taste der Fernbedienung
53	LIST	Taste der Fernbedienung
C8	DVR	Taste der Fernbedienung
9E	LIVE TV	Taste der Fernbedienung
5B	EXIT	Taste der Fernbedienung
40	UP(▲)	Taste der Fernbedienung
41	DOWN(▼)	Taste der Fernbedienung
07	LEFT(◀)	Taste der Fernbedienung
06	RIGHT(▶)	Taste der Fernbedienung
44	OK(⊙)	Taste der Fernbedienung
02	VOL +	Taste der Fernbedienung
03	VOL -	Taste der Fernbedienung
00	PR +	Taste der Fernbedienung
01	PR -	Taste der Fernbedienung
1E	FAV/MARK	Taste der Fernbedienung
09	MUTE	Taste der Fernbedienung
11	ZIFFERTASTEN 1	Taste der Fernbedienung
12	ZIFFERTASTEN 2	Taste der Fernbedienung
13	ZIFFERTASTEN 3	Taste der Fernbedienung
14	ZIFFERTASTEN 4	Taste der Fernbedienung
15	ZIFFERTASTEN 5	Taste der Fernbedienung
16	ZIFFERTASTEN 6	Taste der Fernbedienung
17	ZIFFERTASTEN 7	Taste der Fernbedienung
18	ZIFFERTASTEN 8	Taste der Fernbedienung
19	ZIFFERTASTEN 9	Taste der Fernbedienung
10	ZIFFERTASTEN 0	Taste der Fernbedienung
0E	SLEEP	Taste der Fernbedienung
1A	Q.VIEW	Taste der Fernbedienung
64	SIZE	Taste der Fernbedienung
62	POSITION	Taste der Fernbedienung
70	INDEX	Taste der Fernbedienung
26	TIME	Taste der Fernbedienung
65	HOLD	Taste der Fernbedienung
2A	REVEAL	Taste der Fernbedienung
91	DivX	Taste der Fernbedienung

## ANSCHLUSS EINES EXTERNEN STEUERGERÄTS

Im DVR-Modus ist diese Funktion nicht verfügbar.

Schließen Sie den RS-232C-Eingangsstecker an ein externes Steuergerät (z. B. einen Computer oder ein A/V-Steuersystem) an und steuern Sie die TV-Funktionen extern. Schließen Sie den seriellen Anschluss des Steuergeräts an den RS-232C-Stecker an der Rückseite des TV-Geräts an.

**HINWEIS:** Das RS-232C-Anschlusskabel wird nicht mit dem TV-Gerät mitgeliefert.

### RS-232C-Einrichtung

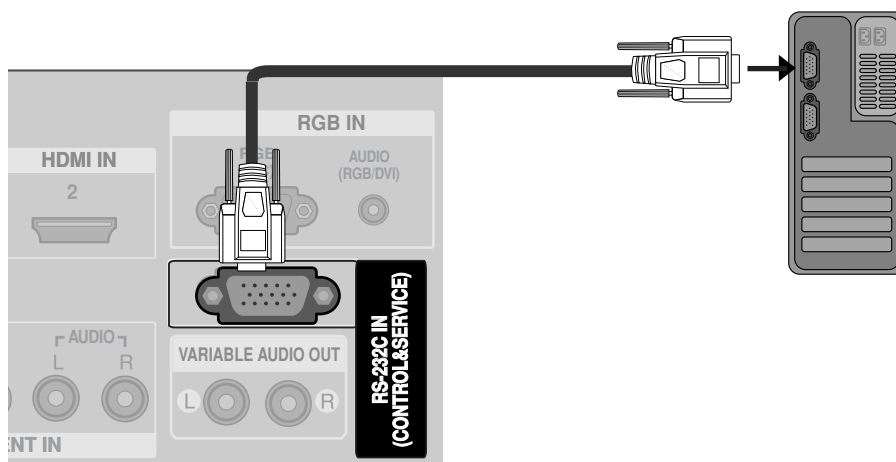

### Anschlussyp; D-Sub 9-Pin männlich

Nr.	Pin-Name
1	Kein Anschluss
2	RXD (Datenempfang)
3	TXD (Datenübertragung)
4	DTR (DTE-Seite bereit)
5	GND
6	DSR (DCE-Seite bereit)
7	RTS (Bereit zu senden)
8	CTS (Löschen zu senden)
9	Kein Anschluss

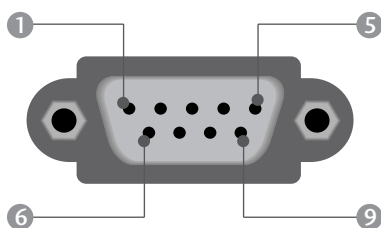

## RS-232C-Konfigurationen

Bitte stellen Sie sicher, dass die folgende RS-232C-Konfiguration vorgenommen wurde.  
Bei Verwendung eines anderen RS-232C-Kabeltyps können Systemfehler auftreten.

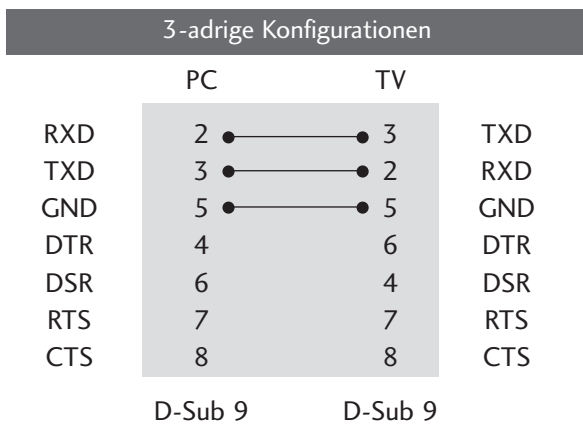

## Set ID

Verwenden Sie diese Funktion, um eine Monitor-ID-Nummer anzugeben.

Siehe "Echtdatenzuordnung 1" auf Seite 117.



1

- 1 Drücken Sie **MENU** (Menü) und dann **▲ / ▼**, um das Menü **OPTION** aufzurufen.

- 2 Drücken Sie die Taste **▶** und anschließend die Taste **▲ / ▼**, um die Option **Set ID** auszuwählen.

- 3 Drücken Sie **▶** und dann **◀ / ▶**, um die **Set ID** anzupassen und die entsprechende Monitor-ID-Nummer auszuwählen. Der Einstellungsbereich der **Set ID** liegt zwischen 1~99.

- 4 Drücken Sie die Taste **EXIT**, um zur normalen Fernsehansicht zurückzukehren.

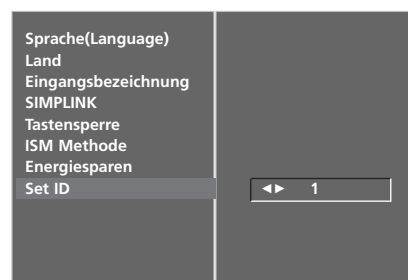

2 3

## Kommunikationsparameter

- Baudrate: 9600 bps (UART)
- Datenlänge: 8 Bits
- Parität: Ohne
- Stoppbit: 1 Bit
- Kommunikationscode: ASCII-Code
- Verwenden Sie ein Kreuzkabel (Cross/Reverse).

### Befehlsreferenzliste

	BEFEHL1	BEFEHL2	DATEN (Hex)
01. . Strom	k	a	0 ~ 1
02. Seitenverhältnis	k	c	*
03. Bildschirm-Ruhezustand	k	d	0 ~ 1
04. Stummschaltung	k	e	0 ~ 1
05. Lautstärkeregelung	k	f	0 ~ 64
06. Kontrast	k	g	0 ~ 64
07. Helligkeit	k	h	0 ~ 64
08. Farbe	k	i	0 ~ 64
09. Farbton	k	j	0 ~ 64
10. Schärfe	k	k	0 ~ 64
11. OSD-Auswahl	k	l	0 ~ 01
12. Fernbedienungssperre	k	m	0 ~ 01
13. PIP/DW	k	n	*
14. PIP-Lage	k	q	0 ~ 03
15. Balance	k	t	0 ~ 64
16. Farbtemperatur	k	u	0 ~ 3
17. Rot-Einstellung	k	v	0 ~ 50
18. Grün-Einstellung	k	w	0 ~ 50
19. Blau-Einstellung	k	\$	0 ~ 50
20. Tune-Befehl	m	a	auf Seite 117
21. Abweichender Status	k	z	FF
22. ISM-Methode	j	p	0 ~ 3
23. Energiesparmodus	j	q	0 ~ 1
24. Auto-Konfigurieren	j	u	1
25. Tastatur	m	c	Tastencode
26. Eingangsauswahl (Hauptb.)	x	b	*
27. Eingangsauswahl (PIP)	x	y	*

### Übertragungs-/Empfangsprotokoll

#### Übertragung

[Command1][Command2][ ][Set ID][ ][Daten][Cr]

- \* [Command 1] : Erster Befehl.(j,k,m oder x)
- \* [Command 2] : Zweiter Befehl.
- \* [Set ID] : Sie können die Set-ID einstellen, um die gewünschte Monitor-ID im Menü "Special" (Spezial) zu wählen. Der Einstellungsbereich beträgt 1-99. Wenn Sie als Set-ID "0" auswählen, wird jedes angeschlossene TV-Set gesteuert. Die Set-ID wird im Menü als Dezimalzahl und im Übertragungs-/Empfangsprotokoll als Hexadezimalzahl (0x0-0x63) angegeben.
- \* [DATEN] : Für die Übertragung von Befehlsdaten. "FF" übertragen, um Befehlsstatus zu lesen.
- \* [Cr] : Carriage Return. ASCII-Code "0x0D"
- \* [ ] : ASCII-Code "Leerschritt (0x20)"

#### OK-Bestätigung

[Command2][ ][Set ID][ ][OK][Daten][x]

- \* Der TV überträgt ACK (Bestätigung) beim Empfang normaler Daten basierend auf diesem Format. Wenn sich zu diesem Zeitpunkt Daten im Datenlesemodus befinden, werden die aktuellen Statusdaten angezeigt. Wenn sich die Daten im Datenschreibmodus befinden, werden die Daten an den PC zurückgegeben.

#### Fehlerbestätigung

[Command2][ ][Set ID][ ][NG][Daten][x]

- \* Der TV überträgt ACK (Bestätigung) beim Empfang nicht normaler Daten von nicht brauchbaren Funktionen oder bei Kommunikationsfehlern basierend auf diesem Format.

Daten1: Ungültiger Code

Daten2: Nicht unterstützte Funktion

Daten3: Weiter warten

## 01. Einschalten (Befehl2:a)

- Für die Steuerung des Ein-/Ausschaltens des TV-Geräts.

### Übertragung

[k][a][ ][Set ID][ ][Daten][Cr]

Daten 0 : Ausschalten 1 : Einschalten

### Bestätigung

[a][ ][Set ID][ ][OK][Daten][x]

- Für die Anzeige des Ein-/Ausschaltens.

### Übertragung

[k][a][ ][Set ID][ ][FF][Cr]

### Bestätigung

[a][ ][Set ID][ ][OK][Daten][x]

- \* Wenn andere Funktionen FF-Daten in diesem Format übertragen, wird der Status jeder Funktion in ähnlicher Weise angezeigt.

## 02. Seitenverhältnis (Befehl2:c) (Größe des Hauptbilds)

- Für die Einstellung des Bildformats. Sie können das Bildformat auch über die Taste ARC (Aspect Ratio Control) der TV-Fernbedienung oder im Menü "SCREEN" (Bild) anpassen.

### Übertragung

[k][c][ ][Set ID][ ][Daten][Cr]

Daten 1 : Normalbild (4:3)	5 : Zoom2
2 : Breitbild (16:9)	6 : Auto
4 : Zoom1	7 : 14:9

### Bestätigung

[c][ ][Set ID][ ][OK][Daten][x]

- \* Über die Eingabe RGB-PC oder Component wählen Sie das Seitenverhältnis 16:9 oder 4:3 aus.

## 03. Bildschirm-Ruhezustand (Befehl2:d)

- Für die Aktivierung/Deaktivierung des Bildschirm-Ruhezustands.

### Übertragung

[k][d][ ][Set ID][ ][Daten][Cr]

Daten 0 : Bildschirm-Ruhezustand aus (Bild an)  
1 : Bildschirm-Ruhezustand ein (Bild aus)

### Bestätigung

[d][ ][Set ID][ ][OK][Daten][x]

## 04. Stummschaltung (Befehl2:e)

- Für die Aktivierung/Deaktivierung der Stummschaltung. Sie können die Stummschaltung auch über die Taste MUTE der TV-Fernbedienung einstellen.

### Übertragung

[k][e][ ][Set ID][ ][Daten][Cr]

Daten 0 : Stummschaltung ein (Lautstärke aus)  
1 : Stummschaltung aus (Lautstärke ein)

### Bestätigung

[e][ ][Set ID][ ][OK][Daten][x]

## 05. Lautstärkeregelung (Befehl2:f)

- Für die Einstellung der Lautstärke. Sie können die Lautstärke auch über die Lautstärketasten der TV-Fernbedienung einstellen.

### Übertragung

[k][f][ ][Set ID][ ][Daten][Cr]

DatenMin : 0 ~ Max : 64

- \* Siehe 'Echtdatenzuordnung 1' auf Seite 117.

### Bestätigung

[f][ ][Set ID][ ][OK][Daten][x]

## 06. Kontrast(Befehl2:g)

- Für die Einstellung des Bildschirmkontrasts. Sie können den Kontrast auch über das Menü "Picture" (Bild) einstellen.

### Übertragung

[k][g][ ][Set ID][ ][Daten][Cr]

DatenMin : 0 ~ Max : 64

- \* Siehe 'Echtdatenzuordnung 1' auf Seite 117.

### Bestätigung

[g][ ][Set ID][ ][OK][Daten][x]

## 07. Helligkeit (Befehl2:h)

- Für die Einstellung der Bildschirmhelligkeit. Sie können die Helligkeit auch über das Menü "PICTURE" (Bild) einstellen.

### Übertragung

[k][h][ ][Set ID][ ][Daten][Cr]

DatenMin : 0 ~ Max : 64

- \* Siehe 'Echtdatenzuordnung 1' auf Seite 117.

### Bestätigung

[h][ ][Set ID][ ][OK][Daten][x]

## 08. Farbe (Befehl2:i)

- Für die Einstellung der Bildschirmfarbe. Sie können die Farbe auch über das Menü "Picture" (Bild) einstellen.

### Übertragung

[k][i][ ][Set ID][ ][Daten][Cr]

DatenMin : 0 ~ Max : 64

- \* Siehe 'Echtdatenzuordnung 1' auf Seite 117.

### Bestätigung

[i][ ][Set ID][ ][OK][Daten][x]

## 09. Farbton (Befehl2:j)

- Für die Einstellung des Bildschirmfarbtons. Sie können den Farbton auch über das Menü "PICTURE" (Bild) einstellen.

### Übertragung

[k][j][ ][Set ID][ ][Daten][Cr]

DatenRed : 0 ~ Green : 64

- \* Siehe 'Echtdatenzuordnung 1' auf Seite 117.

### Bestätigung

[j][ ][Set ID][ ][OK][Daten][x]

## 10. Schärfe (Befehl2:k)

- Für die Einstellung der Bildschärfe. Sie können die Bildschärfe auch über das Menü „PICTURE“ (Bild) einstellen.

### Übertragung

[k][k][ ][Set ID][ ][Daten][Cr]

DatenMin : 0 ~ Max : 64

\* Siehe 'Echtdatenzuordnung 1'. auf Seite 117.

### Bestätigung

[k][ ][Set ID][ ][OK][Daten][x]

## 11. OSD-Auswahl (Befehl2:l)

- Ein- und Ausschalten des OSD-Menüs (= auf dem Bildschirm angezeigtes Menü) mit der Fernbedienung

### Übertragung

[k][l][ ][Set ID][ ][Daten][Cr]

Daten 0 : OSD aus 1 : OSD ein

### Bestätigung

[l][ ][Set ID][ ][OK][Daten][x]

## 12. Fernbedienungssperre (Befehl2: m)

- Für die Sperre der Tasten der Fernbedienung und der Frontkonsole am Gerät.

### Übertragung

[k][m][ ][Set ID][ ][Daten][Cr]

Daten 0 : Sperre aus 1 : Sperre ein

### Bestätigung

[m][ ][Set ID][ ][OK][Daten][x]

- \* Wenn Sie die Fernbedienung nicht verwenden, verwenden Sie diesen Modus. Wenn der Hauptstrom aus-/eingeschaltet wird, wird die Sperre für das externe Steuergerät aufgehoben.

## 13. PIP/DW (Befehl2: n)

- Zur Steuerung des PIP (Picture In picture)/DW. Sie können das PIP/DW auch über die Taste PIP auf der Fernbedienung oder über das Menü PIP/DW steuern.

### Übertragung

[k][n][ ][Set ID][ ][Daten][Cr]

Daten 0: PIP/DW aus 2: DW1  
1: PIP 3: DW2

### Bestätigung

[n][ ][Set ID][ ][OK][Daten][x]

## 14. PIP-Position (Befehl2: q)

- Für die Auswahl der PIP-Unterbildposition. Die Unterbildposition kann auch über die Taste POSITION auf der Fernbedienung oder über das Menü PIP/DW ausgewählt werden.

### Übertragung

[k][q][ ][Set ID][ ][Daten][Cr]

Daten 0: Rechts unten  
Daten 1: Links unten  
Daten 2: Links oben  
Daten 3: Rechts oben

### Bestätigung

[q][ ][Set ID][ ][OK][Daten][x]

## 15. Balance (Befehl2: t)

- Für die Einstellung der Balance. Sie können die Balance auch im Menü SOUND (Ton) einstellen.

### Übertragung

[k][t][ ][Set ID][ ][Daten][Cr]

DatenMin : 0 ~ Max : 64

\* Siehe 'Echtdatenzuordnung 1'. auf Seite 117.

### Bestätigung

[t][ ][Set ID][ ][OK][Daten][x]

## 16. Farbtemperatur (Befehl2: u)

- Für die Einstellung der Farbtemperatur. Sie können das CSM auch im Menü BILD einstellen.

### Übertragung

[k][u][ ][Set ID][ ][Daten][Cr]

Daten 0: Kalt 1: Mittel 2: Warm 3: Anwender

### Bestätigung

[u][ ][Set ID][ ][OK][Daten][x]

## 17. Rot-Einstellung (Befehl2: v)

- Einstellung der Farbtemperatur Rot.

### Übertragung

[k][v][ ][Set ID][ ][Daten][Cr]

DatenMin : 0 ~ Max : 50

\* Siehe 'Echtdatenzuordnung 2'. auf Seite 117.

### Bestätigung

[v][ ][Set ID][ ][OK][Daten][x]

## 18. Grün-Einstellung (Befehl2: w)

- Einstellung der Farbtemperatur Rot.

### Übertragung

[k][w][ ][Set ID][ ][Daten][Cr]

DatenMin : 0 ~ Max : 50

\* Siehe 'Echtdatenzuordnung 2'. auf Seite 117.

### Bestätigung

[w][ ][Set ID][ ][OK][Daten][x]

## 19. Blau-Einstellung (Befehl2:\$)

- Einstellung der Farbtemperatur Rot.

### Übertragung

[k][\$][ ][Set ID][ ][Daten][Cr]

DatenMin : 0 ~ Max : 50

\* Siehe 'Echtdatenzuordnung 2' auf Seite 117.

### Bestätigung

[\$][ ][Set ID][ ][OK][Daten][x]

## 20. Tune-Befehl/Sendereinstellung (Befehl1:m, Befehl2:a)

- Auswahl eines Programmsenders für das Hauptbild.

### Übertragung

[m][a][ ][Set ID][ ][Daten 0][ ][Daten 1][ ][Daten 2][Cr]

Data 0: Min: 0 - Max: 63 (0-C7, 200 Pr ist ein)

1: Nicht relevant

2: 0: Hauptbild

1: Kleinbild

### Bestätigung

[\$][ ][Set ID][ ][OK][Data][x]

## 21. Abweichender Status (Befehl2: z)

- Zur Erkennung eines abweichenden Status. Diese Option ist nicht bei allen Modellen verfügbar.

### Übertragung

[k][z][ ][Set ID][ ][FF][ ][Cr]

Daten FF : Lesen

### Bestätigung

[z][ ][Set ID][ ][OK][Daten][x]

Daten 0: Normal (Strom und Signal vorhanden)

1: Kein Signal (Strom vorhanden)

2: TV-Gerät mit der Fernbedienung ausschalten

3: TV-Gerät über die automatische Ausschaltfunktion ausschalten

4: TV-Gerät über die Funktion RS-232C ausschalten

5: 5 V aus

6: Strom aus

7: TV-Gerät über die Gebläsealarmfunktion ausschalten

8: TV-Gerät über die Ausschaltfunktion ausschalten

9: TV-Gerät über die automatische Ausschaltfunktion ausschalten

a: Fernseher bei erkannter AV-Karte ausschalten

\* Nur-Lesefunktion

## 22. ISM-Methode (Befehl1: j, Befehl2: p)

- Zur Steuerung der ISM-Methode Die ISM-Methode kann auch im Menü OPTION eingestellt werden.

### Übertragung

[j][p][ ][Set ID][ ][Daten][Cr]

Daten 0 : Normal

2 : Orbiter

1 : Weiß-Gen.

3 : Invertierung

### Bestätigung

[p][ ][Set ID][ ][OK/NG][Daten][x]

## 24. Energiesparmodus (Befehl1: j, Befehl2: q)

- Zur Senkung des Stromverbrauchs des Monitors Die Option „Low power“ (Low power) kann auch im Menü OPTION eingestellt werden.

### Übertragung

[j][q][ ][Set ID][ ][Daten][ ][Cr]

Daten 0 : Off (Aus)

1 : On (Ein)

### Bestätigung

[q][ ][Set ID][ ][OK/NG][Daten][x]

## 24. Auto-Konfigurieren (Befehl1: j, Befehl2: u)

- Für die automatische Einstellung der Bildposition und die automatische Minimierung des Bildwackelns. Nur in RGB (PC)-Modus.

### Übertragung

[j][u][ ][Set ID][ ][Daten][Cr]

Daten 1: To set (Auswählen)

### Bestätigung

[u][ ][Set ID][ ][OK/NG][Daten][x]

### \*Echtdatenzuordnung 1

0 : Schritt 0  
⋮  
A : Schritt 10 (Set ID 10)  
⋮  
F : Schritt 15 (Set ID 15)  
10 : Schritt 16 (Set ID 16)  
⋮  
64 : Schritt 100  
⋮  
6E : Schritt 110  
⋮  
73 : Schritt 115  
74 : Schritt 116  
⋮  
C7 : Schritt 199  
⋮  
FE : Schritt 254  
FF : Schritt 255

### \*Echtdatenzuordnung 2

0 : -40  
1 : -39  
2 : -38  
⋮  
28 : 0  
⋮  
4E : +38  
4F : +39  
50 : +40

## 25. Tastatur (Befehl1:m, Befehl2:c)

- Für das Senden des IR-Fernbedienungs-Tastencodes.  
*Übertragung*

[m][c][ ][Set ID][ ][Daten][Cr]

Daten: Tastencodes siehe Seite 111.

*Bestätigung*

[c][ ][Set ID][ ][OK][Daten][x]

## 26. Eingangsauswahl (Befehl1: x, Befehl2: b) (Signalquelle des Hauptbilds)

- Für die Auswahl der Eingangsquelle für das TV-Gerät.  
*Transmission*

[x][b][ ][Set ID][ ][Daten][Cr]

Daten: Struktur

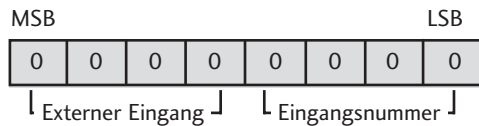

Externer Eingang				Daten
0	0	0	1	Analogue
0	0	1	0	AV
0	1	0	0	Component
0	1	1	0	RGB-PC
1	0	0	1	HDMI

Eingangsnummer				Daten
0	0	0	0	Eingang1
0	0	0	1	Eingang2
0	0	1	0	Eingang3
0	0	1	1	Eingang4

*Bestätigung*

[b][ ][Set ID][ ][OK][Daten][x]

## 27. Eingangsauswahl (Befehl1: x, Befehl2: y)

- Für die Einstellung der Eingangsquelle für das Unterbild im PIP-Modus  
*Übertragung*

[x][y][ ][Set ID][ ][Daten][Cr]

Daten: Struktur

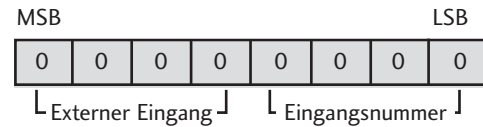

Externer Eingang				Daten
0	0	0	1	Analog
0	0	1	0	AV
0	1	0	0	Component
0	1	1	0	RGB-PC
1	0	0	1	HDMI

Eingangsnummer				Daten
0	0	0	0	Eingang1
0	0	0	1	Eingang2
0	0	1	0	Eingang3
0	0	1	1	Eingang4

*Bestätigung*

[y][ ][Set ID][ ][OK][Daten][x]





**LG Electronics Inc.**