

# Plasma-tv GEBRUIKSAANWIJZING

Plasma-tv-modellen

42PT8\*

50PT8\*

Lees deze gebruiksaanwijzing aandachtig alvorens uw toestel te gebruiken en bewaar ze voor latere naslag.  
Noteer het modelnummer en het serienummer van het toestel.  
Zie hiervoor het etiket op het achterpaneel en meld deze informatie aan uw dealer bij elk verzoek om onderhoud.



# ACCESSOIRES

Controleer of de volgende accessoires bij uw tv zijn geleverd. Als er iets ontbreekt, neemt u contact op met de dealer waar u het product hebt gekocht.

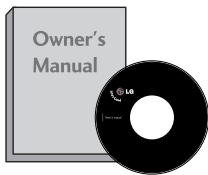

Gebruikershandleiding

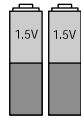

batterijen

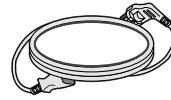

Netsnoer

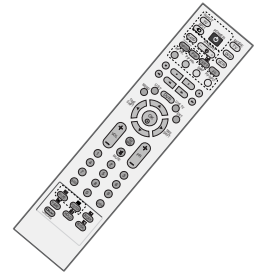

Afstandsbediening

Deze functie is niet op alle modellen beschikbaar.



2 muurhaakjes



2 oogbouten

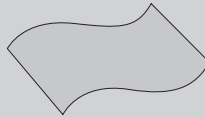

**Reinigingsdoek**  
Reinig het scherm met de doek.

Eventuele vlekken of vingerafdrukken op de behuizing van de monitor kunt u voorzichtig verwijderen met het reinigingsdoekje voor de behuizing.

.....  
Veeg vlekken voorzichtig af. Als u dit te ruw doet, kan de behuizing krassen of verkleuren.

# INHOUD

|                   |   |
|-------------------|---|
| ACCESSOIRES ..... | 1 |
|-------------------|---|

## VOORBEREIDING

|  |    |
|--|----|
| Home-Menu.....                             | 4  |
| Bediening op het voorpaneel .....          | 5  |
| Informatie achterzijde.....                | 6  |
| De tv aan een muur bevestigen .....        | 7  |
| Achterpaneel voor kabelgeleiding .....     | 8  |
| Installatie van de voet .....              | 9  |
| Wandmontage: horizontale installatie ..... | 9  |
| Aansluiting antenne .....                  | 10 |

## AANSLUITINGEN EN SETUP

|  |    |
|--|----|
| HD-Ontvanger installeren.....          | 11 |
| Dvd aansluiten.....                    | 14 |
| Videorecorder instellen.....           | 17 |
| Overige A/V-Bronnen installeren .....  | 20 |
| Externe stereo .....                   | 21 |
| USB in Setup .....                     | 22 |
| PC aansluiten.....                     | 23 |
| - Scherminstelling voor PC-modus ..... | 26 |

## BEDIENING VOOR TV KIJKEN/ PROGRAMMERINGC

|   |    |
|---|----|
| Toetsfuncties van de afstandsbediening .....  | 30 |
| De TV inschakelen .....   | 32 |
| Programma selecteren.....   | 32 |
| Volume regelen.....   | 32 |
| Schermmenu's selecteren en aanpassen.....   | 33 |
| Automatisch programma's zoeken .....  | 34 |
| Handmatig programma's zoeken.....   | 35 |
| Fijnafstemming .....  | 36 |
| Naam aan zender toewijzen.....  | 37 |
| Booster .....   | 38 |
| Programma bewerken .....  | 39 |
| Favoriet programma .....  | 40 |
| Programmalijst opvragen .....   | 41 |
| <b>Inganglabel</b> .....  | 42 |
| Sleutel Vergendel.....  | 43 |
|  SIMPLINK ..... | 44 |

## DVR (DIGITAL VIDEO RECORDER)

|   |    |
|---|----|
| Timeshift modus<br>(pauze & opnieuw afspelen van Live TV) ..... | 46 |
| Schijf formatteren .....  | 49 |
| instant Opname .....  | 50 |
| handmatig opnemen .....   | 52 |
| schemalijst .....   | 53 |
| Opnamekwaliteit .....   | 53 |
| HET USB TOESTEL GEBRUIKEN .....                                 | 54 |
| OPGENOMEN TV PROGRAMMALIJST .....                               | 56 |
| USB Backup .....  | 59 |
| FOTOLIJST .....   | 62 |
| MUZIEKLIJST .....   | 66 |
| FILMLIJST .....   | 69 |
| ONDERTITELING .....   | 71 |
| DIVX REGISTRATIECODE .....                                      | 72 |

## BEELDINSTELLING

|  |    |
|--|----|
| PIP (BEELD IN BEELD) BEKIJKEN . . . . .                        | 73 |
| Beeldformaat instellen .....                                   | 75 |
| Standaardbeeldinstellingen                                     |    |
| - Beeldmodus: fabrieksinstelling.....                          | 77 |
| - Automatische kleurtoon instellen<br>(warm/medium/koel) ..... | 78 |
| Beeld handmatig instellen                                      |    |
| - Beeldmodus: de optie gebruiker .....                         | 79 |
| - Kleurtoon: de optie gebruiker .....                          | 80 |
| <b>XD</b> - Beeldverbeteringstechnologie .....                 | 81 |
| <b>XD</b> Demo .....   | 82 |
| Geavanceerd: CINEMA .....                                      | 83 |
| Geavanceerd: Zwart niveau.....                                 | 84 |
| Beeld resetten .....   | 85 |
| ISM Methode (Image Sticking Minimization) .....                | 86 |
| Energiezuinige beeldmodus .....                                | 87 |

## GELUID- EN TAALINSTELLING

|   |    |
|---|----|
| Automatische volumeregeling .....                 | 88 |
| Standaardgeluidsinstelling : Geluidsmodus .....   | 89 |
| Geluidsinstelling aanpassen : Gebruikersmodus.... | 90 |
| Balans .....                                      | 91 |
| TV-SPEAKERS AAN/UIT.....                          | 92 |
| I/II  |    |
| - Stereo/Dual-ontvangst.....                      | 93 |
| - NICAM-ontvangst .....                           | 94 |
| - Geluidswegafselectie luidsprekers .....         | 94 |
| Taal/land voor schermmenu selecteren.....         | 95 |

## TIJDSINSTELLING

|                                       |    |
|---------------------------------------|----|
| Klok instellen.....                   | 96 |
| Timer automatisch AAN/UIT.....        | 97 |
| Slaapstand instellen.....             | 98 |
| Automatisch uitzetten instellen ..... | 99 |

## TELETEKST

|                                  |     |
|----------------------------------|-----|
| In-/uitschakelen .....           | 100 |
| SIMPLE-tekst.....                | 100 |
| TOP-tekst .....                  | 101 |
| FASTEXT.....                     | 101 |
| Speciale teletekstfuncties ..... | 102 |

## BIJLAGE

|  |     |
|--|-----|
| Problemen oplossen.....                  | 103 |
| Onderhoud .....                          | 104 |
| Specificaties van het product .....      | 106 |
| Afstandsbediening programmeren .....     | 107 |
| IR Codes .....                           | 110 |
| Setup extern besturingssysteem . . . . . | 112 |

# VOORBEREIDING

## HOME-MENU

Dit menu is een inhoudsopgave.

In het Beginmenu opent u de Opgenomen lijst van DVR, Manuele Opname van de DVR, Schemalijst, Fotolijst, Muzieklijst, Filmlijst of TV Menu.



► pag. 46

► pag. 62~70

## BEDIENING OP HET VOORPANEEL

- Dit is een vereenvoudigde weergave van een voorpaneel. Wat u hier ziet, kan enigszins afwijken van hoe uw tv er in werkelijkheid uitziet.
- Indien uw TV een beschermende folie heeft, veegt u de steun met een poetsdoek nadat u de beschermende folie van de steun heeft verwijderd.

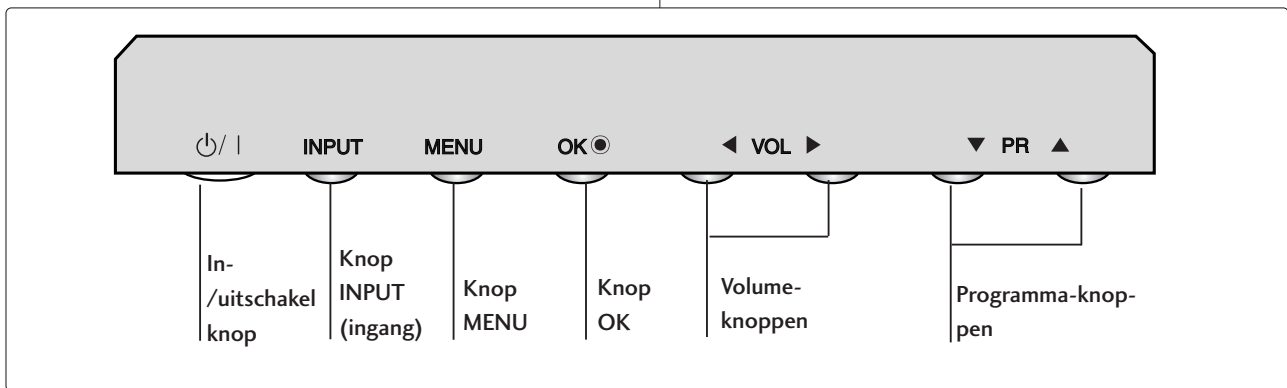
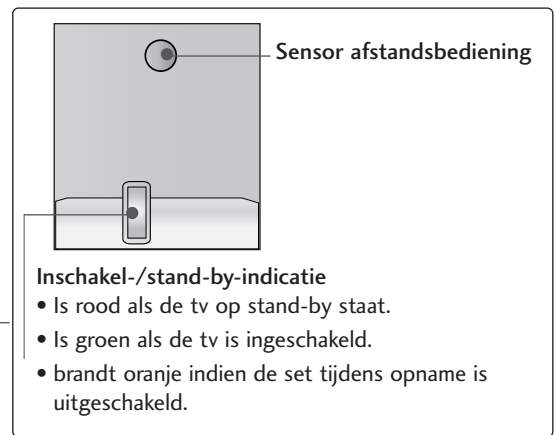
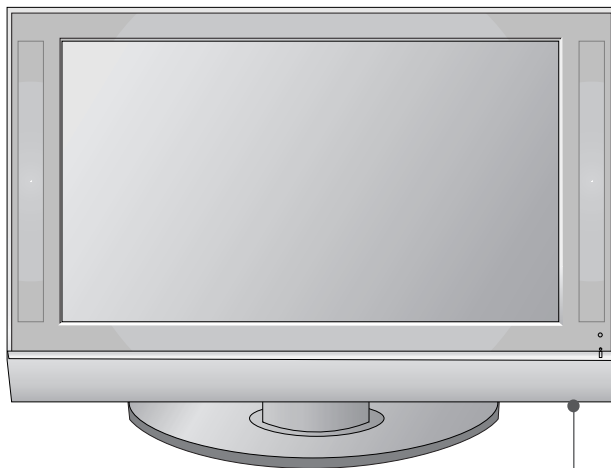

# VOORBEREIDING

## INFORMATIE ACHTERZIJDE

- Dit is een vereenvoudigde voorstelling van het achterpaneel. Wat u hier ziet, kan enigszins afwijken van hoe uw tv er in werkelijkheid uitziet.

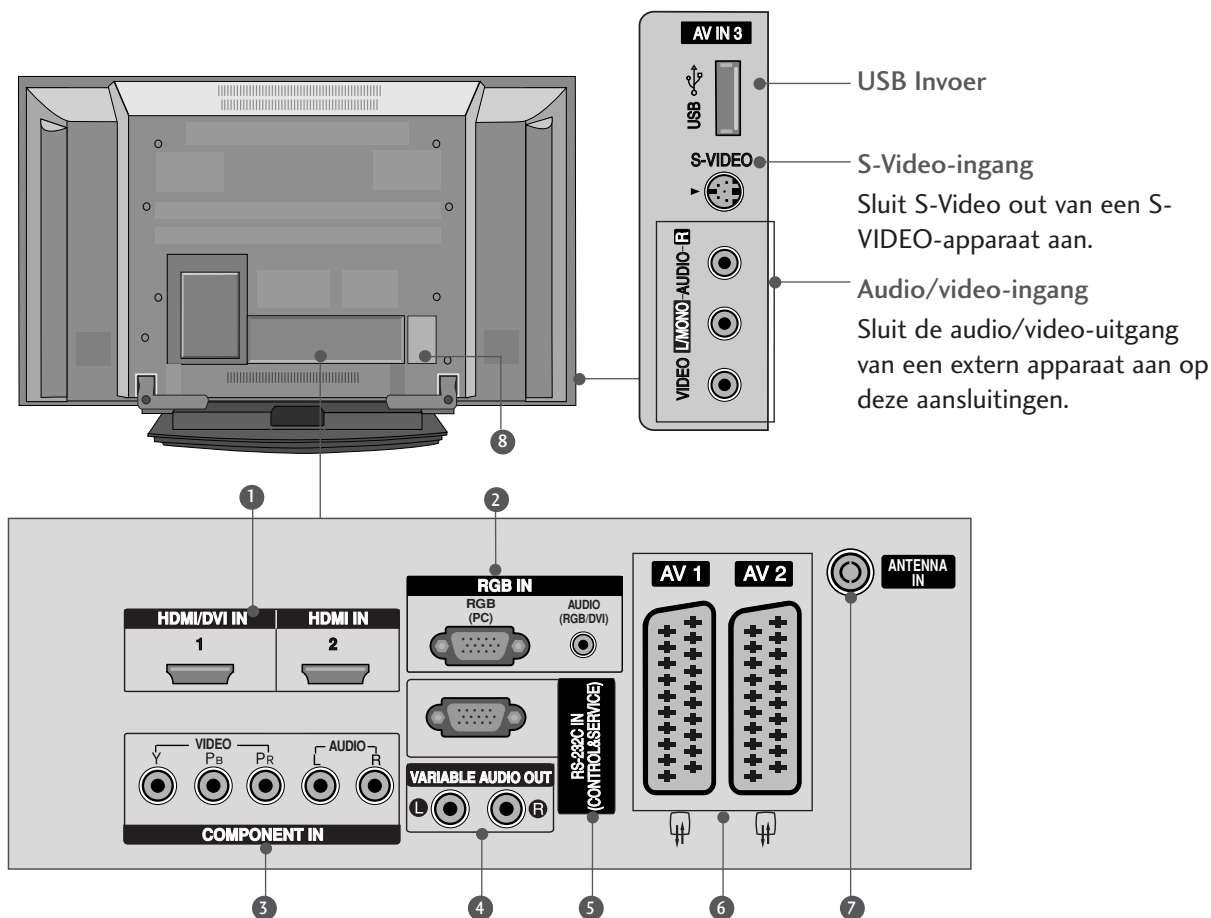

- 1 HDMI/DVI1, HDMI2 -aansluiting**  
Sluit een HDMI-sigitaal op HDMI IN aan.  
Of sluit een DVI(VIDEO)-sigitaal op de HDMI/DVI-poort aan met een DVI-naar-HDMI-kabel.
- 2 RGB/Audio-ingang**  
Sluit de monitoruitgang van een pc/dtv aan op de desbetreffende ingang.
- 3 Component-ingang**  
Sluit een componentapparaat voor video/audio aan op deze aansluitingen.
- 4 Variabele audio-uitgang**  
Sluit een externe versterker aan of breid uw surround sound systeem uit met een subwoofer.
- 5 RS-232C-ingang (BEDIENING/SERVICE)**  
Verbind de seriële poort van de bedieningsapparaten met de RS-232C-aansluiting.
- 6 Euro-scartaansluiting (AV1/AV2)**  
Sluit scartingang of -uitgang van een extern apparaat aan op deze aansluitingen.
- 7 Antenne-ingang**  
Sluit hier de antenne aan.
- 8 Aansluiting voedingskabel**  
Deze tv werkt op netvoeding (wisselstroom). Het voltage wordt aangegeven op de pagina met de specificaties. Probeer nooit de tv aan te sluiten op gelijkstroom.



## DE TV AAN EEN MUUR BEVESTIGEN

(Deze functie is niet op alle modellen beschikbaar.)

- Bevestig het product dicht tegen de muur aan, zodat het product niet omvalt als het naar achteren wordt geduwd.
- De instructies hieronder laten zien hoe het product op een veilige manier kan worden geplaatst. Het product wordt hierbij aan de muur bevestigd, zodat het niet voorovervalt als het product naar voren wordt getrokken. Hierdoor wordt voorkomen dat het product omvalt, waardoor mensen gewond kunnen raken. Ook wordt hiermee voorkomen dat het product beschadigd raakt door de val. Zorg ervoor dat kinderen niet op het product klimmen of aan het product gaan hangen.

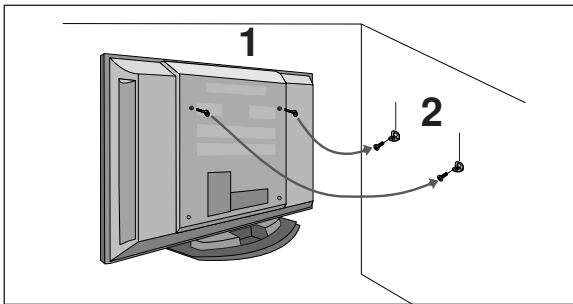

- 1 Gebruik de oogbouten of tv-haakjes/bouten om het product aan de muur te bevestigen (zoals in de afbeelding wordt getoond).  
(Als de bouten zich bij uw product in de oogboutpositie bevinden, moet u voor het plaatsen van de oogbouten de bouten losdraaien.)  
\* Plaats de oogbouten of tv-haakjes/bouten en draai ze stevig vast in de bovenste gaten.
- 2 Bevestig de muurhaakjes met de bouten in de muur. (Deze bouten worden niet bij het product geleverd en zijn los verkrijgbaar.) Pas de hoogte aan van het haakje dat in de muur wordt bevestigd.

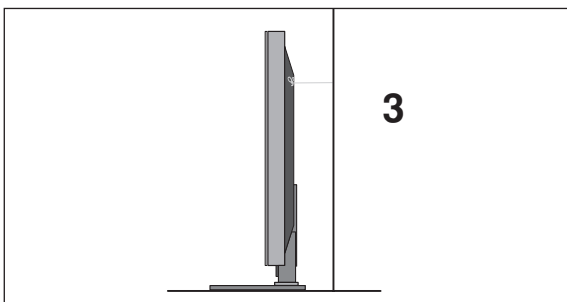

- 3 Gebruik een stevig touw om het product met de muur te verbinden. (Het touw wordt niet bij het product geleverd en is los verkrijgbaar.) De veiligste manier is ervoor te zorgen dat het touw horizontaal tussen de muur en het product loopt.

### ! OPMERKINGEN

- ▶ Maak eerst de touwen los voordat u het product verplaatst.
- ▶ Plaats het product op een houder of op een kast die groot en stevig genoeg is om het formaat en het gewicht van het product te kunnen dragen.
- ▶ Voor een veilig gebruik van het product dient u ervoor te zorgen dat de haakjes aan de muur op dezelfde hoogte zijn gemonteerd als de haakjes/beugel op het product.

# VOORBEREIDING

## ACHTERPANEEL VOOR KABELGELEIDING

- 1 Houd de kabelmanager met beide handen vast en trek eraan zoals op de afbeelding is te zien.

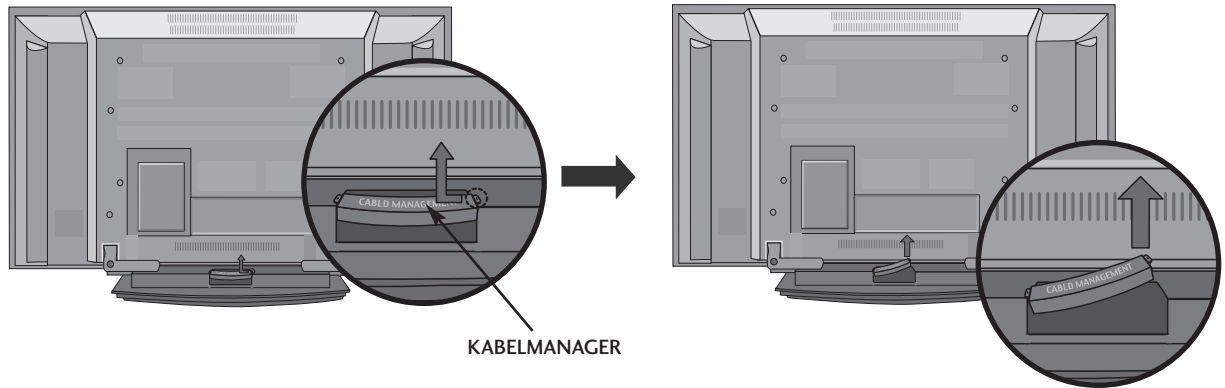

- 2 Sluit de gewenste kabels aan.  
Zie het gedeelte **AANSLUITINGEN EN SETUP** als u andere apparaten wilt aansluiten.

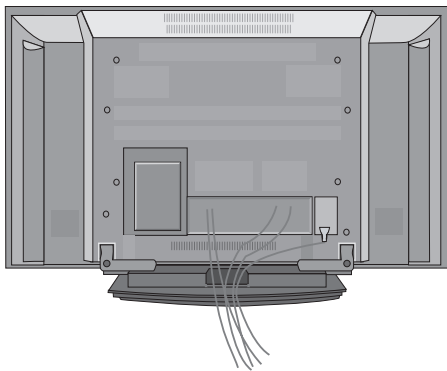

- 3 Bevestig de **kabelmanager** weer zoals op de afbeelding is weergegeven.

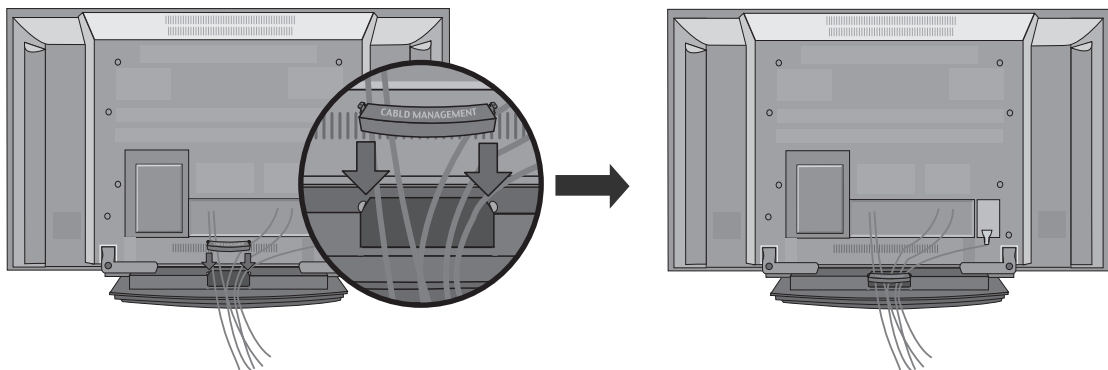

- De tv kan op verschillende manieren worden geïnstalleerd, bijvoorbeeld tegen een muur of op een bureaublad.
- De tv is ontworpen om horizontaal te worden bevestigd.

## AARDING

Zorg dat u de aardedraad aansluit om mogelijke elektrische schokken te vermijden.

Als aarding niet mogelijk is, moet u door een erkend elektricien een aparte kortsluitvoorziening laten installeren. Probeer het apparaat niet te aarden door het te verbinden met telefoondraden, bliksemafleiders of gasleidingen.

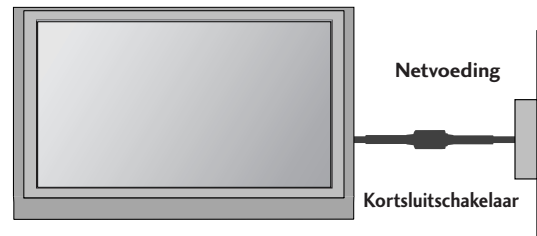

## INSTALLATIE VAN DE VOET

Zorg voor een goede ventilatie door aan beide zijden en ten opzichte van de muur een afstand van ongeveer 4 inches aan te houden.

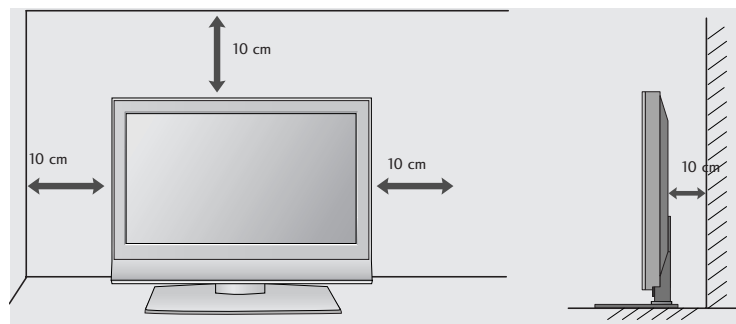
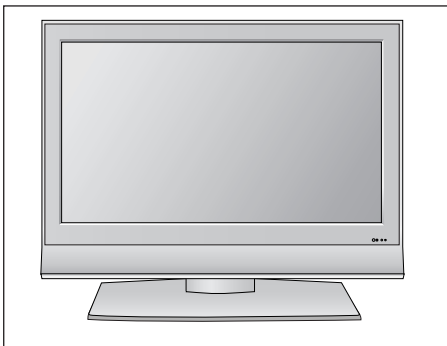

## WANDMONTAGE: HORIZONTALE INSTALLATIE

Zorg voor een goede ventilatie door aan beide zijden en ten opzichte van de muur een afstand van ongeveer 4 inches aan te houden. Neem voor uitgebreidere instructies contact op met uw dealer. Zie de installatiehandleiding van de optionele kantelbare wandmontagebeugel.

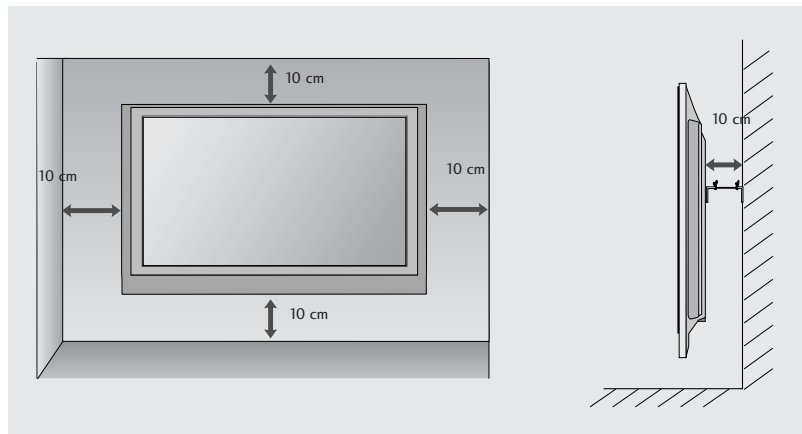
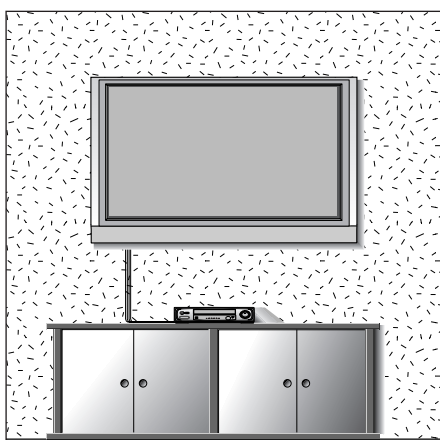

# VOORBEREIDING

- Breng om beschadiging van uw apparatuur te voorkomen geen netsnoeren aan voordat u alle apparatuur hebt aangesloten.

## AANSLUITING ANTENNE

- Richt de antenne voor een optimale beeldkwaliteit.
- Antennekabel en converter worden niet meegeleverd.

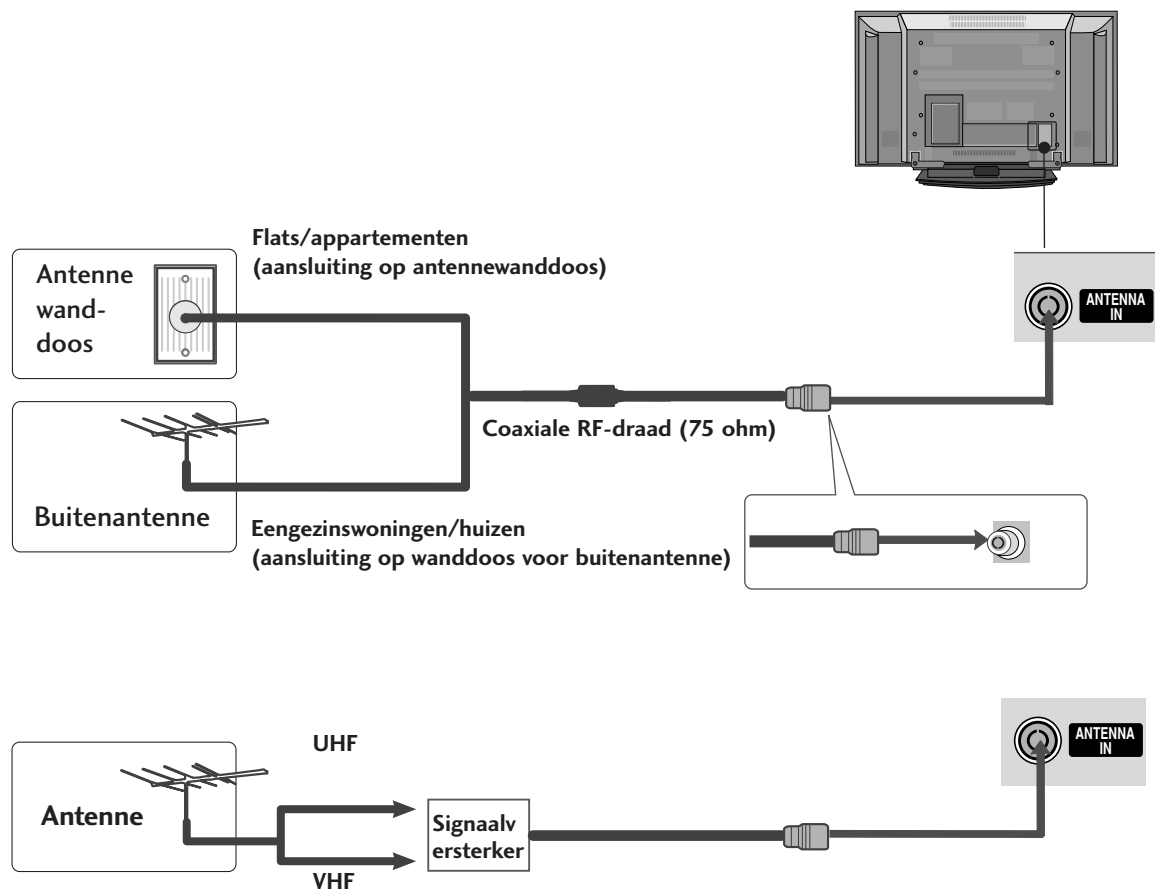

- Als het signaal zwak is, kunt u op de hiernaast aangegeven manier een signaalversterker voor de antenne aansluiten om de beeldkwaliteit te verbeteren.
- Als het signaal naar twee tv's moet worden gesplitst, kunt u hiervoor een antennesplitter gebruiken.

# AANSLUITINGEN EN SETUP

- Breng om beschadiging van uw apparatuur te voorkomen geen netsnoeren aan voordat u alle apparatuur hebt aangesloten.
- Wat u hier ziet, kan enigszins afwijken van hoe uw tv er in werkelijkheid uitziet.

## HD-ONTVANGER INSTALLEREN

### Aansluiting met een componentkabel

- 1 Verbind de video-uitgangen (Y, PB, PR) van de dvd-speler met de **COMPONENT IN VIDEO** (Y, PB, PR) van de tv.
- 2 Verbind de audio-uitgangen van de dvd-speler met de **COMPONENT IN AUDIO**-ingangen van de tv.
- 3 Schakel de digitale set-top box in.  
(Raadpleeg de gebruikershandleiding van de digitale set-top box.)
- 4 Selecteer de **Component** -ingang met de knop **INPUT** op de afstandsbediening.

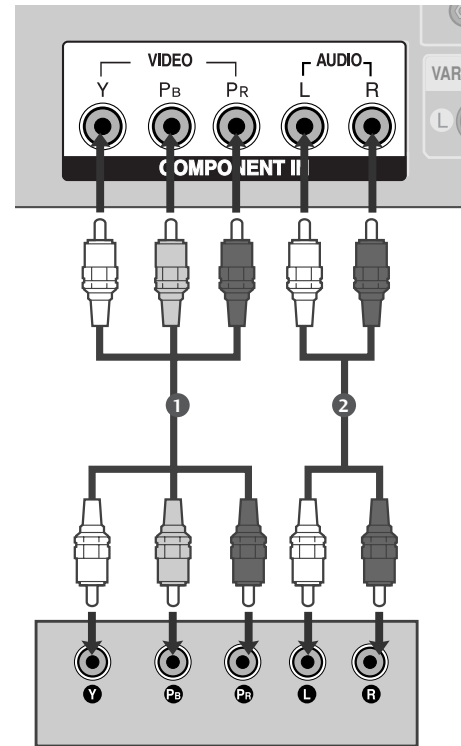

| Signal         | Component | HDMI1/DVI, HDMI2 |
|----------------|-----------|------------------|
| 480i/576i      | Ja        | Nee              |
| 480p/576p      | Ja        | Ja               |
| 720p/1080i     | Ja        | Ja               |
| 1080p(50/60Hz) | Ja        | Ja               |

## Aansluiting met een HDMI kabel

- 1 Verbind de HDMI-uitgang van de digitale set-top box met de **HDMI/DVI IN 1** of **HDMI IN 2**-aansluiting op de tv.
- 2 Selecteer de **HDMI1/DVI** of **HDMI2**-ingang met de knop **INPUT** op de afstandsbediening.
- 3 Schakel de digitale set-top box in.  
(Raadpleeg de gebruikershandleiding van de digitale set-top box.)

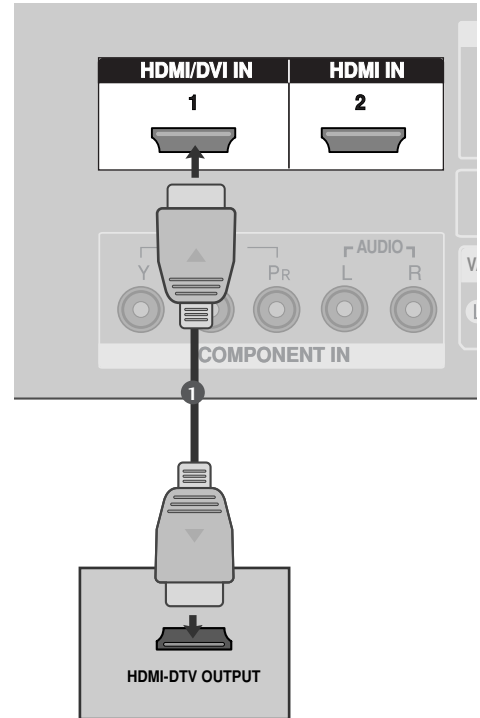

## Als u voor de verbinding een HDMI-naar-DVI-kabel gebruikt

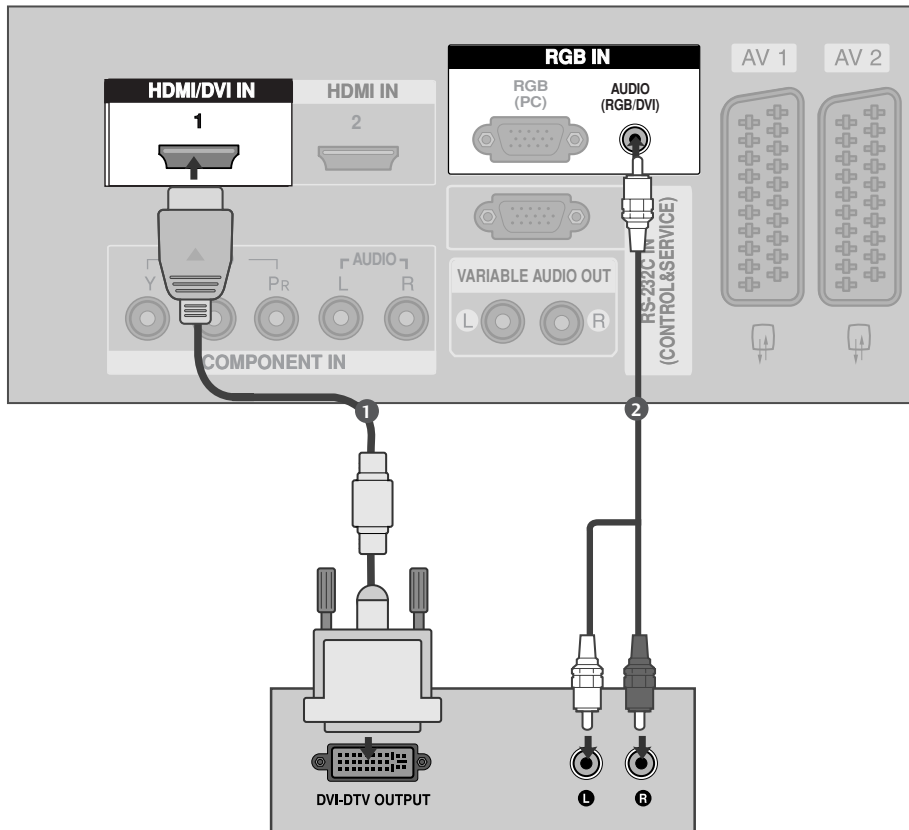

- 1 Verbind de DVI-uitgang van de digitale set-top box met de **HDMI/DVI IN 1**-aansluiting op de tv.

---

- 2 Verbind de audio-uitgangen van de set-top box met de **AUDIO (RGB/DVI)**-aansluiting op de tv.

---

- 3 Schakel de digitale set-top box in. (Raadpleeg de gebruikershandleiding van de digitale set-top box.)

---

- 4 Selecteer de **HDMI1/DVI** -ingang met de knop **INPUT** op de afstandsbediening.

# AANSLUITINGEN EN SETUP

## DVD AANSLUITEN

### Aansluiting met een componentkabel

- 1 Verbind de video-uitgangen (Y, PB, PR) van de dvd-speler met de **COMPONENT IN VIDEO** (Y, PB, PR) van de tv.
- 2 Verbind de audio-uitgangen van de dvd-speler met de **COMPONENT IN AUDIO**-ingangen van de tv.
- 3 Schakel de dvd-speler in en plaats een dvd.
- 4 Selecteer de **Component** -ingang met de knop **INPUT** op de afstandsbediening.
- 5 Zie de handleiding van de dvd-speler voor bedieningsinstructies.

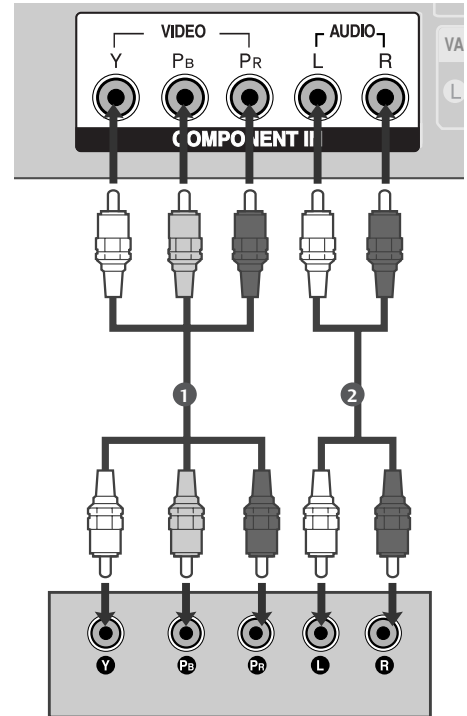

### Componentingangen

U kunt de beeldkwaliteit verbeteren door een dvd-speler op de hieronder aangegeven manier op de componentingangen aan te sluiten.

| Componentingangen op de tv       | Y | P <sub>B</sub> | P <sub>R</sub> |
|----------------------------------|---|----------------|----------------|
| Video-uitgangen op de dvd-speler | Y | P <sub>B</sub> | P <sub>R</sub> |
|                                  | Y | B-Y            | R-Y            |
|                                  | Y | C <sub>b</sub> | C <sub>r</sub> |
|                                  | Y | P <sub>b</sub> | P <sub>r</sub> |



## Aansluiting met een scartkabel

- 1 Verbind de scartaansluiting van de dvd-speler met de **AV1**-scartaansluiting van de tv.
- 2 Schakel de dvd-speler in en plaats een dvd.
- 3 Selecteer de **AV1**-ingang met de knop **INPUT** op de afstandsbediening.  
Selecteer de **AV2**-ingang als de speler op de **AV2**-scartaansluiting is aangesloten.
- 4 Zie de handleiding van de dvd-speler voor bedieningsinstructies.

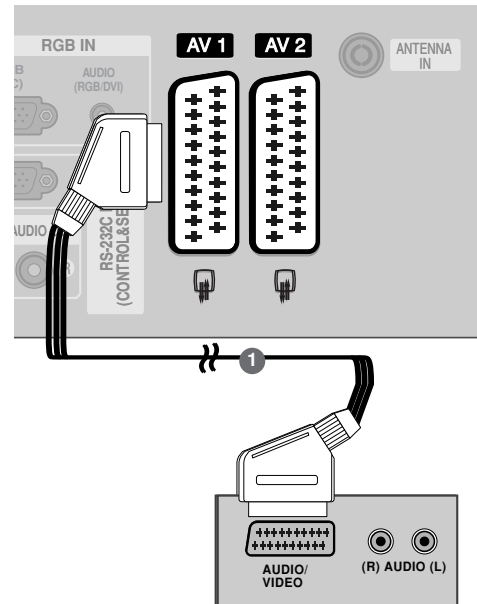

### ! OPMERKINGEN

- ▶ Gebruik de afgeschermded scartkabel.

## Aansluiting met een S-Video-kabel

- 1 Verbind de S-VIDEO-uitgang van de dvd-speler met de **S-VIDEO**-ingang van de tv.
- 2 Verbind de audio-uitgangen van de dvd-speler met de **AUDIO**-ingangen van de tv.
- 3 Schakel de dvd-speler in en plaats een dvd.
- 4 Selecteer de **AV3**-ingang met de knop **INPUT** op de afstandsbediening.
- 5 Zie de handleiding van de dvd-speler voor bedieningsinstructies.

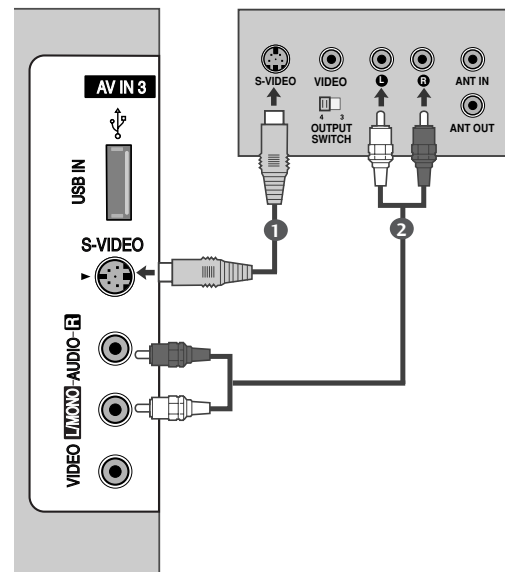

## Aansluiting met een HDMI-kabel

- 1 Verbind de HDMI-uitgang van de dvd met de **HDMI/DVI IN 1** of **HDMI IN 2**-aansluiting op de tv.
- 2 Selecteer de **HDMI1/DVI** of **HDMI2**-ingang met de knop **INPUT** op de afstandsbediening.
- 3 Zie de handleiding van de dvd-speler voor bedieningsinstructies.

### ! OPMERKINGEN

- ▶ De tv kan het video- en audiosignaal gelijktijdig ontvangen als u een HDMI-kabel gebruikt.
- ▶ Als de dvd-speler geen Auto HDMI ondersteunt, moet u zelf de juiste uitgangsfrequentie instellen.

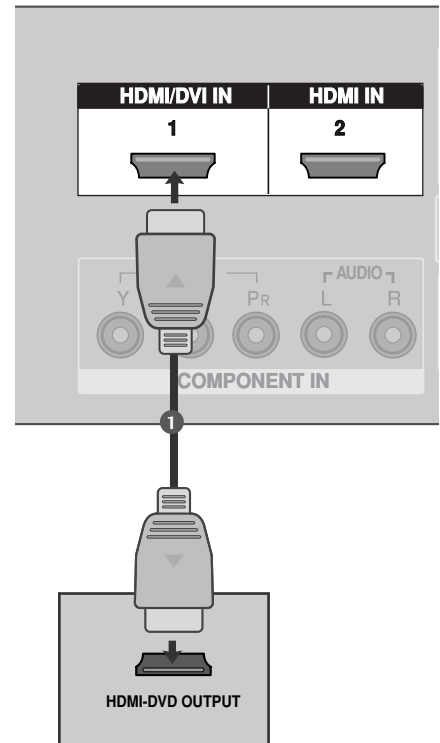

## VIDEORECORDER INSTELLEN

- U kunt beeldruis (interferentie) voorkomen door voor voldoende afstand tussen de videorecorder en de tv te zorgen.
- Als in het 4:3-beeldformaat het beeld van een videorecorder wordt stilgezet, kan het bevroren beeld aan de zijkanten van het scherm zichtbaar blijven.

### Aansluiting met een antennekabel

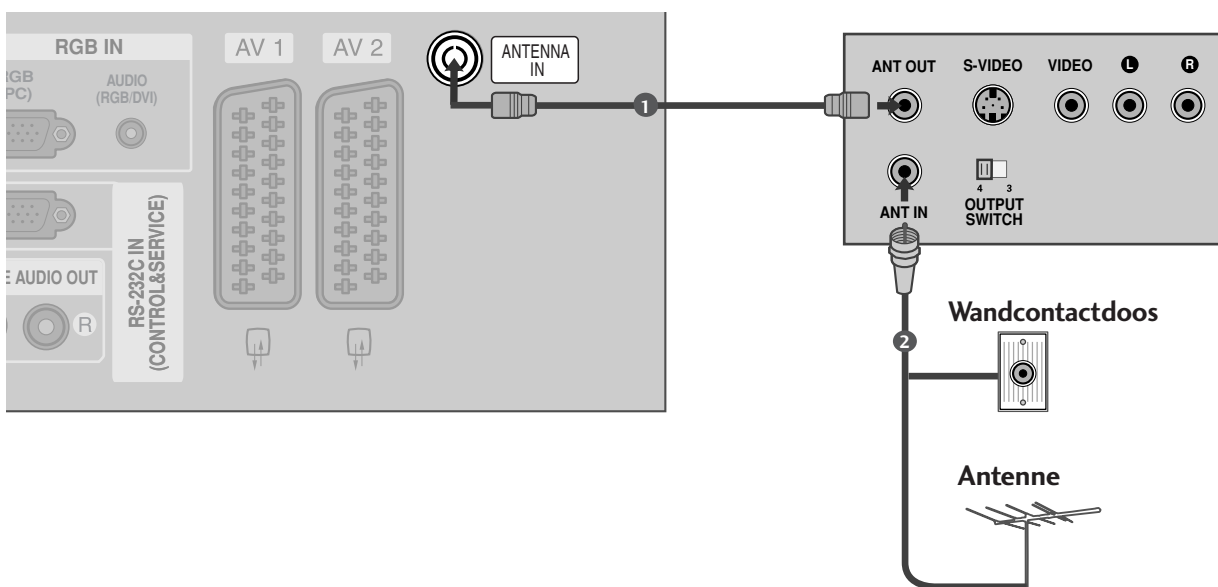

- 1 Verbind de **ANT OUT**-aansluiting van de video-recorder met de **ANTENNA IN**-aansluiting van de tv.
- 2 Sluit de antennekabel aan op de **ANT IN**-aansluiting van de videorecorder.
- 3 Druk op de knop **PLAY**(afspelen) van de video-recorder en stem de tv op de videorecorder af om de opname te bekijken.

# AANSLUITINGEN EN SETUP

## Aansluiting met een scartkabel

- 1 Verbind de scartaansluiting van de videorecorder met de **AV1**-scartaansluiting van de tv. Gebruik een afgeschermd scartkabel.
- 2 Plaats een videoband in de videorecorder en druk op **PLAY** (afspelen) op de videorecorder (raadpleeg de handleiding van de videorecorder).
- 3 Selecteer de **AV1**-ingang met de knop **INPUT** op de afstandsbediening. Selecteer de **AV2**-ingang als u het apparaat op de **AV2**-scartaansluiting hebt aangesloten.

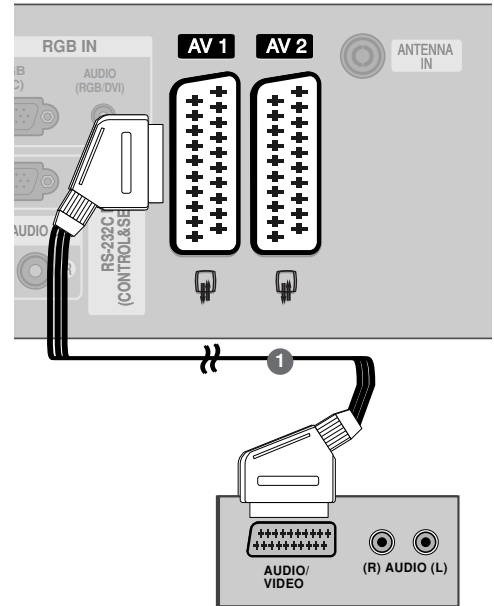

### ! OPMERKINGEN

- ▶ Als u een Euro-scartkabel wilt gebruiken, moet u een afgeschermd Euro-scartkabel gebruiken.

## Aansluiting met een RCA-kabel

- 1 Verbind de **AUDIO/VIDEO**-aansluitingen van de tv en de videorecorder. Zorg ervoor dat de kleuren van de aansluitingen overeenkomen. (video = geel, audio links = wit en audio rechts = rood)
- 2 Plaats een videoband in de videorecorder en druk op **PLAY** (afspelen) op de videorecorder. (raadpleeg de handleiding van de videorecorder).
- 3 Selecteer de **AV3**-ingang met de knop **INPUT** (ingang) op de afstandsbediening.

### ! OPMERKINGEN

- ▶ Als u een monovideorecorder hebt, sluit u de audiokabel van de recorder aan op de **AUDIO L/MONO**-aansluiting van de tv.

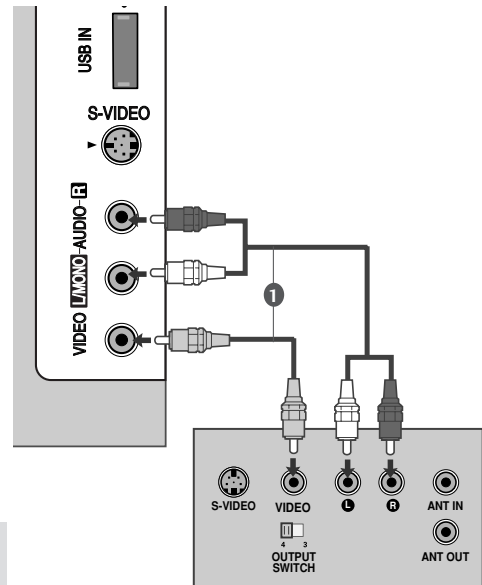

## Aansluiting met een S-Video-kabel

- 1 Verbind de **S-VIDEO**-uitgang van de videorecorder met de **S-VIDEO**-ingang van de tv. De beeldkwaliteit is nu beter dan wanneer u een normale composietingang (kabel met tulpstekkers) aansluit.
- 2 Verbind de audio-uitgangen van de videorecorder met de **AUDIO**-ingangen van de tv.
- 3 Plaats een videoband in de videorecorder en druk op **PLAY** (Afspelen) op de videorecorder (raadpleeg de handleiding van de videorecorder).
- 4 Selecteer de **AV3**-ingang met de knop **INPUT** op de afstandsbediening.

### ! OPMERKINGEN

- ▶ Als de **S-VIDEO** en **VIDEO**-aansluitingen allebei met de **S-VHS**-Videorecorder zijn verbonden, kan er alleen via de **S-VIDEO**-ingang ontvangst plaatsvinden.

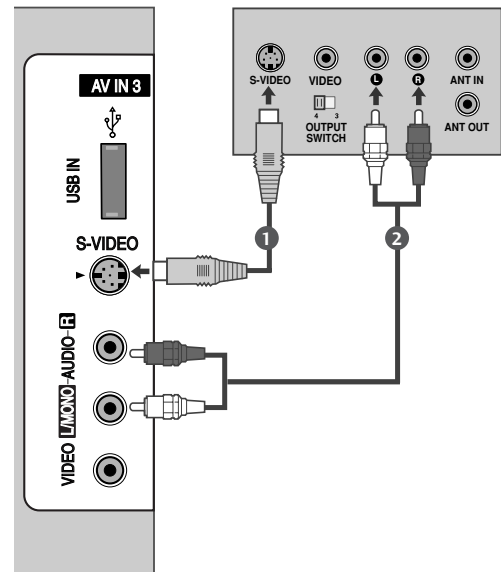

# AANSLUITINGEN EN SETUP

## OVERIGE A/V-BRONNEN INSTALLEREN

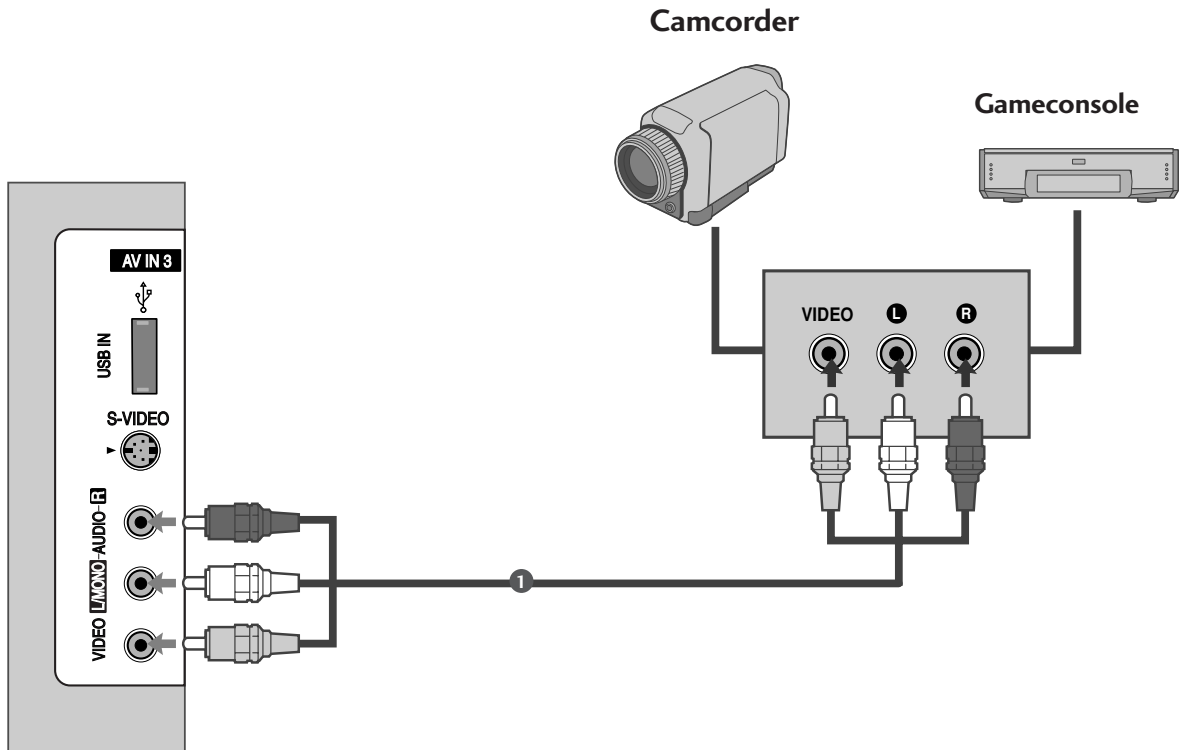

- 1 Verbind de **AUDIO/VIDEO**-aansluitingen van de tv en de videorecorder. Zorg ervoor dat de kleuren van de aansluitingen overeenkomen. (video = geel, audio links = wit en audio rechts = rood)
- 2 Selecteer de **AV3** -ingang met de knop **INPUT** (ingang) op de afstandsbediening.
- 3 Bedien het externe apparaat.  
Zie de handleiding van het externe apparaat.

## EXTERNE STEREO

Voor het aansluiten van een externe versterker, of het uitbreiden van uw surround sound systeem met een subwoofer.

- 1 Sluit de ingang van de stereoversterker aan op de uitgangen **VARIABLE AUDIO OUT** van de set.
- 2 Stel uw speakers in via uw analoge stereoversterker volgens de instructies geleverd bij de versterker.

### ! OPMERKINGEN

- Schakel de tv-luidsprekers uit als u de set aansluit op externe audioapparatuur zoals versterkers of speakers. (► p.92)

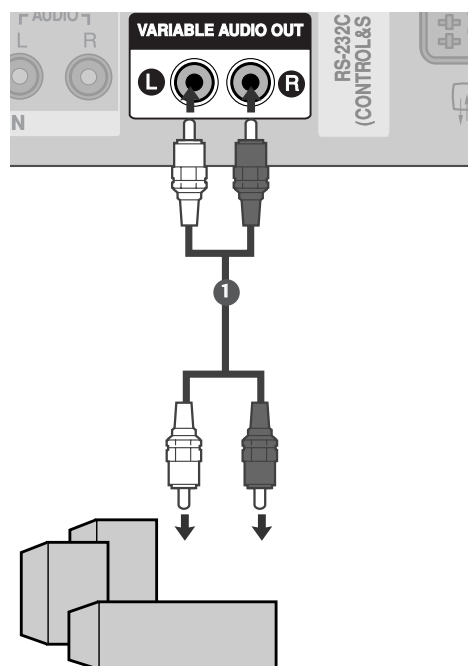

# AANSLUITINGEN EN SETUP

## USB IN SETUP

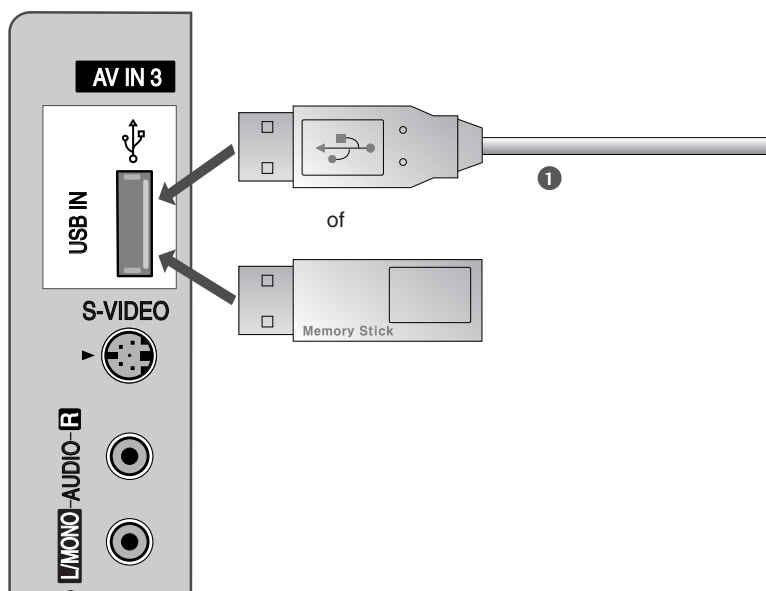

- 
- 1 Sluit het USB toestel aan op de USB IN contactpunten aan de zijkant van de TV.
- 
- 2 U kunt na het aansluiten van de USB in contactpunten, de DVR functie gebruiken. (► p.54)
-



## PC AANSLUITEN

Deze tv heeft Plug en Play-mogelijkheden. Dit betekent dat de pc zich automatisch aanpast aan de instellingen van de tv.

### Aansluiting met een 15-pins D-sub-kabel

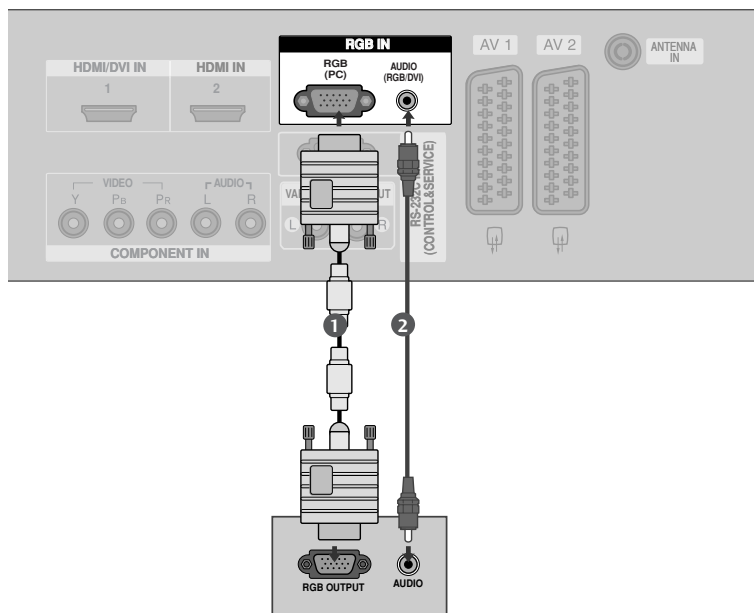

- 1 Verbind de RGB-uitgang van de PC met de **RGB (PC)**-aansluiting op de tv.  
.....
- 2 Verbind de audio-uitgangen van de PC met de **AUDIO (RGB/DVI)**-ingangen van de tv.  
.....
- 3 Schakel de pc in.  
.....
- 4 Selecteer de **RGB** -ingang met de knop **INPUT** op de afstandsbediening.  
.....

# AANSLUITINGEN EN SETUP

## Als u voor de verbinding een HDMI-naar-DVI-kabel gebruikt

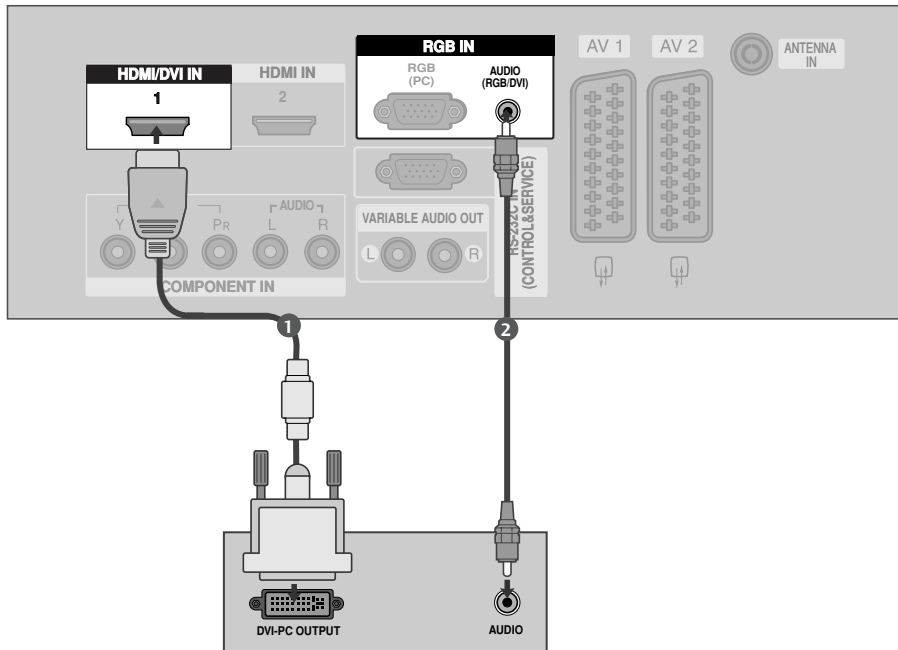

- 1 Verbind de DVI-uitgang van de pc met de **HDMI/DVI IN 1**-aansluiting op het toestel.
- 2 Verbind de audio-uitgangen van de PC met de **AUDIO (RGB/DVI)**-ingangen van de tv.
- 3 Schakel de pc in.
- 4 Selecteer de **HDMI1/DVI**-ingang met de knop **INPUT** op de afstandsbediening.

### ! OPMERKINGEN

- ▶ Als de pc een DVI-uitgang heeft en geen HDMI-uitgang, is een afzonderlijke audioaansluiting noodzakelijk.
- ▶ Als de dvd-speler geen Auto DVI ondersteunt, moet u zelf de juiste uitvoerresolutie instellen.

## Ondersteunde beeldschermresolutie (RGB /HDMI[PC]-modus)

| Resolutie | Horizontale frequentie(kHz) | Verticale frequentie(Hz) |
|-----------|-----------------------------|--------------------------|
| 720x400   | 31,469                      | 70,08                    |
| 640x480   | 31,469<br>37,500            | 59,94<br>75,00           |
| 800x600   | 37,879<br>46,875            | 60,31<br>75,00           |
| 1024x768  | 48,363<br>56,476<br>60,023  | 60,00<br>70,06<br>75,02  |
| 1280x768  | 47,693                      | 59,99                    |
| 1360x768  | 47,700                      | 60,00                    |
| 1366x768  | 47,700                      | 60,00                    |

### ! OPMERKINGEN

- ▶ Sluit een pc aan op de tv om te genieten van een helder beeld en geluid.
- ▶ Voorkom dat een stilstaand beeld lang op het scherm wordt weergegeven. Het stilstaande beeld kan inbranden op het scherm. Gebruik wanneer mogelijk een screensaver.
- ▶ Sluit de pc aan op de RGB(PC) of HDMI IN(of HDMI/DVI IN)-poort van de tv. Kies de juiste uitgang/resolutie op de pc.
- ▶ Er kan ruis zijn overeenkomstig een resolutie, verticale patroon, contrast of helderheid in pc-modus. Verander dan de pc-modus in een andere resolutie, wijzig de verversingsfrequentie of pas de helderheid en het contrast aan in het menu totdat het beeld goed is. Als de verversingsfrequentie van de grafische kaart van de pc niet kan worden gewijzigd, vervangt u deze grafische kaart of raadpleegt u de fabrikant van de grafische kaart.
- ▶ Voor de horizontale en de verticale frequentie wordt een aparte synchronisatie-ingang gebruikt.
- ▶ We adviseren 1024x768, 60Hz (42-inch plasma-tv-modellen)/ 1360x768, 60Hz (50-inch plasma-tv-modellen) te gebruiken voor de pc-modus. Hiermee krijgt u de beste beeldkwaliteit.
- ▶ Sluit de signaalkabel van de monitoruitgang van een pc aan op de RGB (PC/DTV)-poort van het toestel of sluit de signaalkabel van de HDMI-uitgang van de pc aan op de HDMI IN- of HDMI/DVI IN-poort van het toestel.
- ▶ Verbind de audio-kabel van de pc met de Audio-ingang van de tv (geluidskabels worden niet meegeleverd bij de tv).
- ▶ Pas het geluid op de pc desgewenst aan als u een geluidskaart gebruikt.
- ▶ Dit toestel gebruikt een VESA Plug en Play-oplossing. Dit toestel verstrekt EDID-gegevens aan het pc-systeem via een DDC-protocol. De pc wordt automatisch aangepast wanneer dit toestel wordt gebruikt.
- ▶ Het DDC-protocol is vooraf ingesteld op de modus voor RGB (analoge RGB), HDMI (digitale RGB).
- ▶ Pas desgewenst de instellingen voor Plug en Play-mogelijkheden in.
- ▶ Als de grafische kaart van de pc niet geschikt is voor gelijktijdige aansluiting via zowel een analoge als een digitale RGB-uitgang, sluit u de pc aan op de RGB-, HDMI IN- of HDMI/DVI-poort om beelden van de pc op het toestel weer te geven.
- ▶ Als de videokaart op de pc analoge en digitale RGB tegelijkertijd uitvoert, stelt u het toestel in op RGB of HDMI. (De andere modus wordt automatisch door het toestel ingesteld op Plug en Play.)
- ▶ De DOS-modus werkt mogelijk niet met sommige videokaarten als u een HDMI-naar-DVI-kabel gebruikt.
- ▶ Wanneer u een te lange RGB-PC-kabel gebruikt, is er mogelijk ruis op het scherm. We adviseren u een kabel korter dan 5 meter te gebruiken. Hierdoor krijgt u de beste beeldkwaliteit.

# AANSLUITINGEN EN SETUP

## Scherminstelling voor pc-modus

### Automatisch configureren (alleen in de modus RGB)

Automatisch de beeldpositie instellen en beeldtrillingen minimaliseren. Als u de positie van het beeld hebt aangepast en het beeld nog steeds niet correct wordt weergegeven, ligt dit niet aan uw tv, maar moet het beeld nog verder worden aangepast.

#### Auto config. (automatisch configureren)

Met deze functie kunt u de klok, de fase en de positie van het scherm automatisch aanpassen. Het weergegeven beeld verdwijnt enkele seconden terwijl de automatische configuratie wordt uitgevoerd.

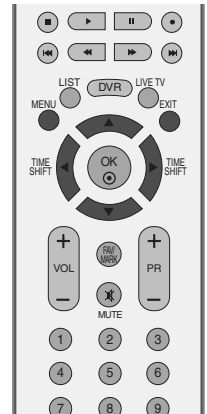

1 Druk op de **MENU**-toets en vervolgens de toetsen ▲ / ▼ om het **BEELD** menu te selecteren.

2 Druk op de ►-toets en vervolgens de toetsen ▲ / ▼ om **Scherm** te selecteren.

3 Druk op de ►-toets en vervolgens de toetsen ▲ / ▼ om **Auto config.** te selecteren.

4 Druk op de knop ► om de automatische configuratie te starten.

- Wanneer de automatische configuratie is voltooid, wordt op het scherm **OK** weergegeven.
- Als de positie van het beeld nog niet juist is, probeert u nogmaals de automatische aanpassing.

- Als het beeld na automatische aanpassing verder moet worden aangepast in RGB, kunt u de handmatige configuratie uitvoeren.

5 Druk op de **EXIT**-toets om terug te keren naar het normale TV-beeld.



1

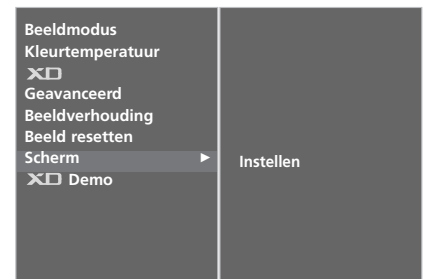

2

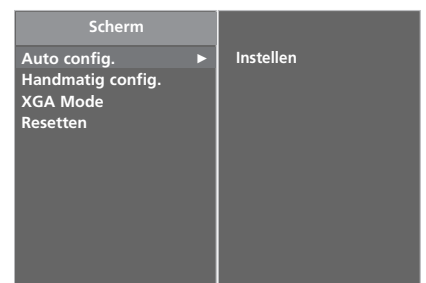

3 4

## Fase, klok en positie van scherm afstellen

Indien het beeld na automatische instelling niet duidelijk is en de tekens nog steeds trillen, kunt u de beeldfase handmatig instellen.

Om de schermgrootte te corrigeren, stelt u **Kloksnelh.** in.

Deze functie werkt in de volgende modus: RGB, COMPONENT (480p/576p/720p/1080i/1080p), HDMI (480p/576p/720p/1080i/1080p).

**Fase** en **Kloksnelh.** zijn niet beschikbaar in COMPONENT (480p/576p/720p/1080i/1080p), HDMI (480p/576p/720p/1080i/1080p).

**Kloksnelh.** Met deze functie kunt u eventuele verticale balken of strepen minimaliseren die op de schermachtergrond zichtbaar zijn. Het horizontale schermformaat verandert dan ook.

**Fase** Met deze functie kunt u eventuele horizontale ruis verwijderen en tekens scherper weergeven.

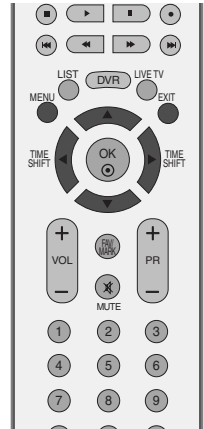

1

1 Druk op de **MENU**-toets en vervolgens de toetsen **▲** / **▼** om het **BEELD** menu te selecteren.

2 Druk op de **▶**-toets en vervolgens de toetsen **▲** / **▼** om **Scherm** te selecteren.

3 Druk op de **▶**-toets en vervolgens de toetsen **▲** / **▼** om **Handmatig config.** te selecteren.

4 Druk op de knop **▶** en gebruik vervolgens de knop **▲** / **▼** om **Fase**, **Kloksnelh.**, **Hor-Inst.** of **Ver-Inst.** te selecteren.

5 Druk op de toets **◀** / **▶** om de gewenste instellingen te maken.

6 Druk op de **EXIT**-toets om terug te keren naar het normale TV-beeld.

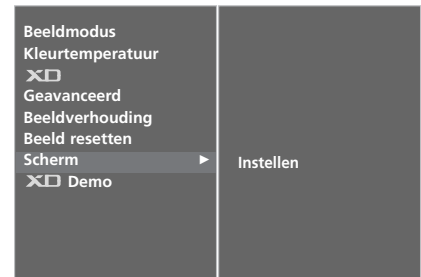

2

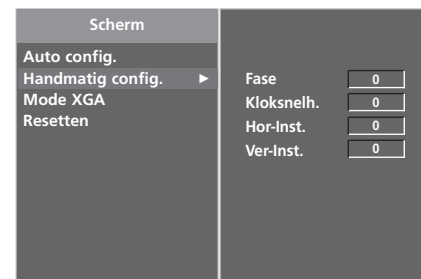

3 4 5

# AANSLUITINGEN EN SETUP

## Modus Wide XGA selecteren

Voor een normaal beeld moet u de resolutie van RGB-modus en de selectie van XGA-modus aanpassen.

Deze functie werkt in de volgende modus: RGB-modus.

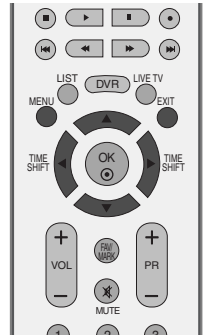

1 Druk op de **MENU**-toets en vervolgens de toetsen ▲ / ▼ om het **BEELD** menu te selecteren.



2 Druk op de ►-toets en vervolgens de toetsen ▲ / ▼ om **Scherm** te selecteren.

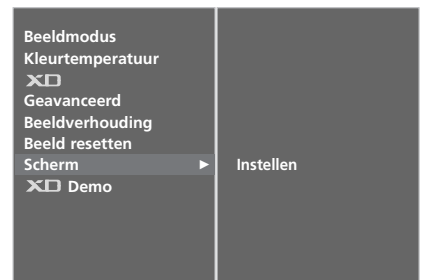

3 Druk op de ►-toets en vervolgens de toetsen ▲ / ▼ om **Mode XGA** te selecteren.

4 Druk op de knop ► en selecteer vervolgens met de knop ▲ / ▼ de gewenste XGA-resolutie.

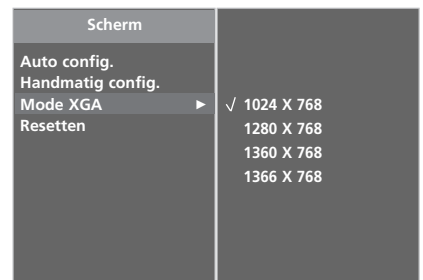

5 Druk op de **EXIT**-toets om terug te keren naar het normale TV-beeld.

## Initialiseren (De oorspronkelijke fabrieksinstellingen herstellen)

Deze functie werkt in de huidige modus.  
De gewijzigde waarde initialiseren:



- 1 Druk op de **MENU**-toets en vervolgens de toetsen ▲ / ▼ om het **BEELD** menu te selecteren.
- 2 Druk op de ►-toets en vervolgens de toetsen ▲ / ▼ om **Scher** te selecteren.
- 3 Druk op de ►-toets en vervolgens de toetsen ▲ / ▼ om **Resetten** te selecteren.
- 4 Druk op de ►-toets.
- 5 Druk op de **EXIT**-toets om terug te keren naar het normale TV-beeld.

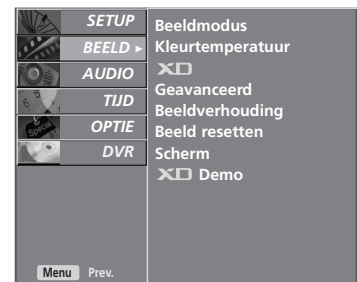

1

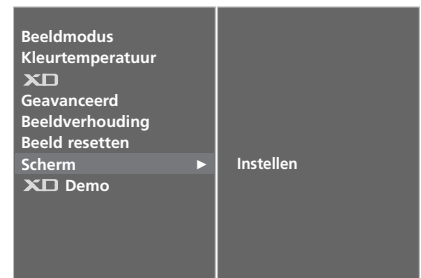

2

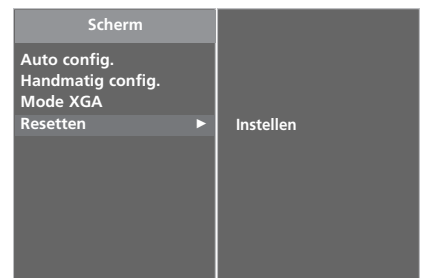

3 4

# BEDIENING VOOR TV KIJKEN/ PROGRAMMERING

## TOETSFUNCTIES VAN DE AFSTANDSBEDIENING

Richt de afstandsbediening naar de sensor voor de afstandsbediening op de monitor.

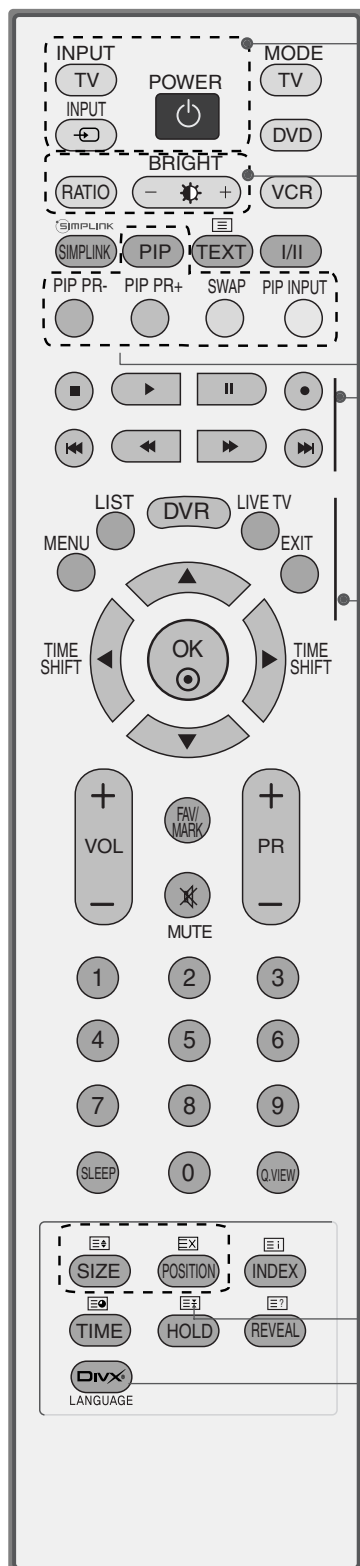

**POWER** Hiermee schakelt u het apparaat in vanuit stand-by of uit naar stand-by.

**TV INPUT** Hiermee keert u vanuit elke stand weer terug naar de tv-weergave.  
Hiermee vergroot of verkleint u het formaat van het hoofdbeeld.

**INPUT (Invoeren)** Als u één keer op deze knop drukt verschijnt de ingangsbron OSD op het scherm, zoals weergegeven. Druk op de knop ▲ / ▼ en vervolgens op de knop OK om de gewenste ingangsbron te selecteren (TV, AV1, AV2, AV3, Component, RGB, HDMI1/DVI of HDMI2).

**1** **RATIO(BEELDFORMAAT)** Hiermee selecteert u het gewenste beeldformaat.

**Helderheidsregeling** Hiermee past u de helderheid van het scherm aan. Wanneer u de modusbron wijzigt, worden de standaardinstellingen hersteld.

**1** **PIP** Hiermee schakelt u naar de stand PIP, DW of uit.

**PIP PR - / +** Een kanaal voor het subbeeld selecteren.

**SWAP** Om tussen hoofd- en subscherm over te schakelen.

**PIP INPUT** Selecteert de ingangsbron voor het subbeeld in de beeldmodus PIP/Twin.

**SIZE** De grootte van het subbeeld instellen.

**POSITION** Het subbeeld in de richting ▲ / ▼ of ◀ / ▶ verplaatsen.

**DVR/VCR/DVD control buttons** Met deze knoppen kunt u sommige videorecorders of dvd-spelers bedienen wanneer u de modusknop DVD of VCR al hebt geselecteerd.

Bedien de aangesloten av-apparatuur met behulp van de knoppen ▲ / ▼ / ◀ / ▶, OK en de knoppen voor afspelen, stoppen, pauzeren, snel achteruit zoeken, snel vooruit zoeken en hoofdstuk overslaan.

(De knop kan in dit verband niet worden gebruikt.)

Gebruik voor DVR opname of trick afspelen.

**MENU** Hiermee selecteert u een menu.

**LIST** De kanaaltabel weergeven.

**DVR** Hiermee wordt het HOME-menu geactiveerd.

**LIVE TV** In Uitgestelde Modus keert het scherm terug naar het Live programma van TV, AV1, AV2, AV3 en Component modi.

**EXIT** Hiermee verwijdert u alle schermmenu's en gaat u vanuit elk willekeurig menu terug naar de tv-weergave.

**2** **DivX** Selecteert een DivX Audio Taal of Ondertiteltaal



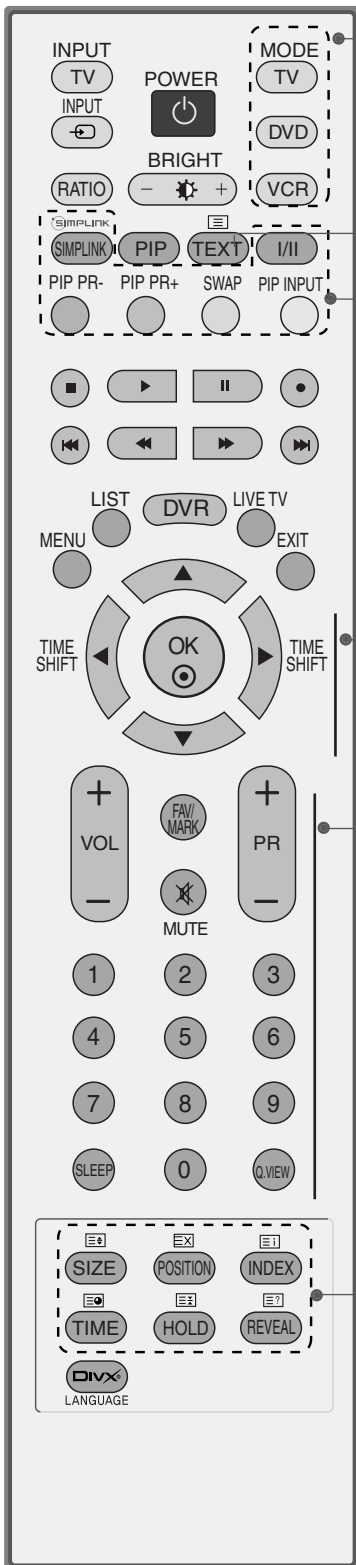

**MODE** Hiermee selecteert u de standen op de afstandsbediening.

**3 TELETEKST KNOPPEN** Met deze knoppen bedient u teletekst. Zie voor meer informatie het onderwerp 'Teletekst'.

**SIMPLINK** Biedt een overzicht van de av-apparatuur die is aangesloten op de tv. Wanneer u op deze knop drukt, verschijnt het menu Simplink op het scherm (► p.44)

**I/II** Hiermee selecteert u de audio-uitgang.

**GEKLEURDE KNOPPEN** met deze knoppen bedient u teletekst (alleen op **TELETEKST**-modellen) of **Programmalijst**.

**THUMBSTICK (omhoog/omlaag/links/rechts) (TIME SHIFT)** Hiermee kunt u navigeren in de schermmenu's en de systeeminstellingen aan uw voorkeuren aanpassen.

**OK** Hiermee accepteert u de geselecteerde optie of geeft u de huidige modus weer.

**Volume omhoog/omlaag** Hiermee regelt u het volume.

**FAV** Hiermee geeft u de geselecteerde, favoriete zender weer.

**MARK** Selecteer en deselecteer programma's in het opgenomen TV-menu.

**MUTE** Hiermee schakelt u het geluid in of uit.

**Programma omhoog/omlaag** Hiermee selecteert u een programma.

**0~9 nummer buttons** Hiermee selecteert u een programma. Hiermee selecteert u een genummerde optie in een menu.

**SLEEP** Hiermee stelt u de slaaptimer in.

**Q.VIEW** Hiermee gaat u terug naar het programma dat u hiervoor hebt bekeken.

**Batterijen Plaatsen**

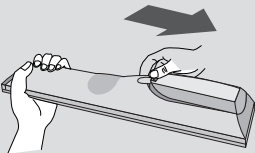

- Open het klepje van het batterijvak aan de achterzijde. Let daarbij op de polen (+ bij +, - bij -).
- Plaats twee AA-batterijen van 1,5V. Gebruik geen oude of gebruikte batterijen en nieuwe batterijen door elkaar.
- Sluit het klepje.

# BEDIENING VOOR TV KIJKEN/ PROGRAMMERING

## DE TV INSCHAKELEN

Als uw tv wordt ingeschakeld, kunt u de functies ervan gebruiken.

- 1 Sluit eerst het netsnoer op de juiste wijze aan.  
Hierna schakelt de tv in op stand-by.
  - Druk in de stand-by modus op de knop  $\phi/1$  , **INPUT**, **PR ▲ / ▼** van de tv of druk op de knop **POWER**, **TV**, **INPUT**, **PR +/-** of op **een van de** cijfertoetsen van de afstandsbediening om de tv in te schakelen.

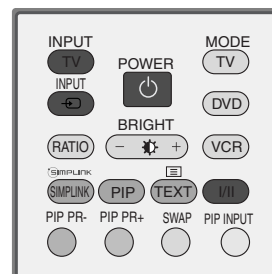

## PROGRAMMA SELECTEREN

- 1 Druk op de knop **PR +/-** of op de cijfertoetsen om een programmanummer te selecteren.

## VOLUME REGELEN

- 1 Druk op de knop **VOL +/-** om het volume te regelen.
- 2 U kunt het geluid uitschakelen door op de knop **MUTE** (dempen) te drukken.
- 3 U kunt deze functie weer annuleren door op de knop **MUTE**, **VOL +/-** of **I/II** te drukken.

# SCHERMMENU'S SELECTEREN EN AANPASSEN

Het OSD (Schermmenu) van uw tv kan enigszins afwijken van de afbeeldingen in deze handleiding.

- 1 Druk op de **MENU**-toets en vervolgens de toetsen **▲** / **▼** om elk menu weer te geven.
- 2 Druk op de **▶**-toets en vervolgens de toetsen **▲** / **▼** om een menu-item te selecteren.
- 3 Wijzig de instelling van een functie in het sub- of rolmenu met de toetsen **◀** / **▶**.  
U kunt naar een hoger menu gaan door op de knop **OK** of **MENU** te drukken.



HET MENU SETUP



HET MENU BEELD



HET MENU AUDIO

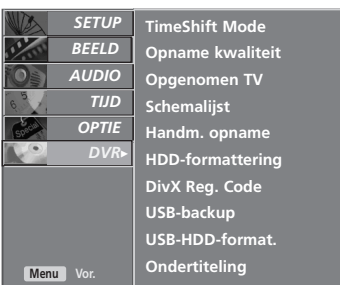

HET MENU DVR



HET MENU OPTIE



HET MENU TIJD

## ! OPMERKING

- ▶ Met de functie OSD (On Screen Display) kunt u de schermstatus op een eenvoudige manier wijzigen omdat u met deze functie over een grafische weergave beschikt.
- ▶ De OSD (On Screen Display) in deze handleiding kan verschillen van de OSD op uw tv omdat het hier slechts om een voorbeeld gaat om u te helpen bij de bediening van de tv.
- ▶ In de teletekstmodus worden geen menu's getoond.
- ▶ Niet beschikbaar om **SETUP** menu te gebruiken tijdens het afspelen van het opgenomen programma.

# BEDIENING VOOR TV KIJKEN/ PROGRAMMERING

## AUTOMATISCH PROGRAMMA'S ZOEKEN

In dit toestel kunnen tot 100 TV-zenders worden opgeslagen in de vorm van programmanummers (0 t/m 99).

Zodra u de zenders hebt ingesteld, kan u met de toets PR + / - of met de NUMMER-toetsen de zenders die u hebt geprogrammeerd overlopen. U kan zenders instellen door automatische of handmatige programmering.

worden ontvangen. Het verdient aanbeveling de automatische programmering te gebruiken wanneer u dit toestel installeert.

Het is niet beschikbaar om deze functie te gebruiken tijdens het opnemen van een programma.



**1** Druk op de **MENU**-toets en vervolgens de toetsen ▲ / ▼ om het **SETUP**-menu te selecteren.

**2** Druk op de ►-toets en vervolgens de toetsen ▲ / ▼ om **Auto afstemmen** te selecteren.

**3** Druk op de knop ► en vervolgens op de knop ▲ / ▼ om **Systeem** te selecteren.

**4** Druk op de knop ◀ / ▶ om een tv-systeemmenu te selecteren;

BG: PAL B/G, SECAM B/G (Europa/Oost-Europa/Azië/Nieuw-Zeeland/Midden-Oosten/Afrika/Australië)

I : PAL I/II (V.K./Ierland/Hongkong/Zuid-Afrika)

DK: PAL D/K, SECAM D/K (Oost-Europa/China/Afrika/CIS)

L : SECAM L/L' (Frankrijk)

M : (USA/Korea/Filipijnen) (optie)

**5** Druk op de toetsen ▲ / ▼ om **Opslag van** te selecteren.

**6** Druk op de knop ◀ / ▶ of op de cijfertoetsen om het eerste zendernummer te selecteren. Als u cijfertoetsen gebruikt, wordt elk nummer onder de 10 voorafgegaan door een 0 (nul), bijvoorbeeld '05' voor 5.

**7** Druk op de toetsen ▲ / ▼ om **Start** te selecteren.

**8** Druk op de knop ► om automatisch zenders te zoeken. Alle zenders die ontvangen kunnen worden, worden opgeslagen. De naam van de zender wordt opgeslagen in het geval van zenders die VPS (Video Programma Service), PDC (Programma Delivery Control) of TELETEKST gegevens uitzenden. Wanneer er geen naam aan een zender kan toegekend worden, wordt het kanaalnummer toegekend en opgeslagen als C (V/UHF 01-69) of S (Kabel 01-47) gevolgd door een nummer

U kunt de automatische programmering stoppen door op de knop **MENU** te drukken.

Wanneer automatisch programmeren afgelopen is, wordt het menu Programma bewerking afgebeeld op het scherm. Zie het hoofdstuk 'Programma's editen' om het opgeslagen programma te editen.

**9** Druk op de **EXIT**-toets om terug te keren naar het normale TV-beeld.

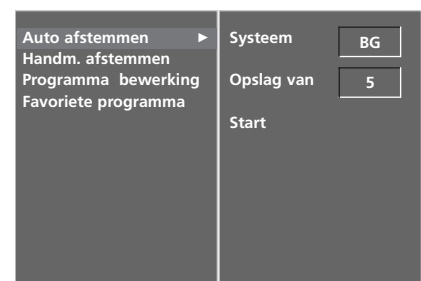

**2 3 4 5 6 7**

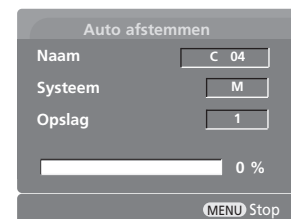

**8**

# HANDMATIG PROGRAMMA'S ZOEKEN

Deze methode stelt u in staat handmatig af te stemmen op zenders en de zenders in de gewenste volgorde te rangschikken.

Deze functie kan niet gebruikt worden in de TimeShift Modus Aan modus.

Het is niet beschikbaar om deze functie te gebruiken tijdens het opnemen van een programma.



1 Druk op de **MENU**-toets en vervolgens de toetsen ▲ / ▼ om het **SETUP** -menu te selecteren.

2 Druk op de ►-toets en vervolgens de toetsen ▲ / ▼ om **Handm. afstemmen** te selecteren.

3 Druk op de ►-toets en vervolgens de toetsen ▲ / ▼ om **Opslag** te selecteren.

4 Druk op de knop ◀ / ▶ of op de cijfertoetsen om het gewenste zendernummer te selecteren (0 tot en met 99). Als u cijfertoetsen gebruikt, wordt elk nummer onder de 10 voorafgegaan door een 0 (nul), bijvoorbeeld '05' voor 5.

5 Druk op de toetsen ▲ / ▼ om **Systeem** te selecteren.

6 Druk op de knop ◀ / ▶ om een tv-systeemmenu te selecteren;

BG : PAL B/G, SECAM B/G (Europa/Oost-Europa/Azië/Nieuw-Zeeland/Midden-Oosten/Afrika/Australië)  
 I : PAL I/II (V.K./Ierland/Hongkong/Zuid-Afrika)  
 DK : PAL D/K, SECAM D/K (Oost- Europa/China/Afrika/CIS)  
 L : SECAM L/L' (Frankrijk)  
 M : (USA/Korea/Filipijnen) (optie)

7 Druk op de toetsen ▲ / ▼ om **Band** te selecteren.

8 Druk op de ►-toets en vervolgens de toetsen ◀ / ▶ om **V/UHF** of **Kabel** te selecteren.

9 Druk op de toetsen ▲ / ▼ om **Kanaal** te selecteren.

10 U kunt het gewenste zendernummer selecteren met de knop ◀ / ▶ of met de cijfertoetsen. Selecteer, indien mogelijk, het zendernummer rechtstreeks met de cijfertoetsen. Elk nummer onder de 10 wordt voorafgegaan door een 0 (nul), bijvoorbeeld '05' voor 5.

11 Druk op de toetsen ▲ / ▼ om **Zoeken** te selecteren.

12 Druk op de ◀ / ▶-toets om het zoeken te starten. Wanneer er een station wordt gevonden, stopt de set met zoeken.

13 Druk op de **OK**-toets om de zender op te slaan.

14 Herhaal stappen 3 t/m 13 om een andere zender op te slaan.

15 Druk op de **EXIT**-toets om terug te keren naar het normale TV-beeld.

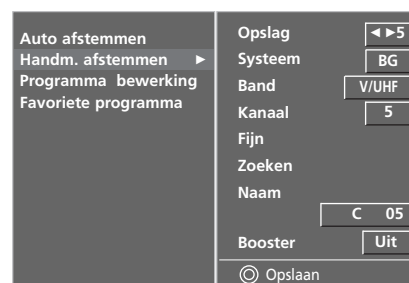

# BEDIENING VOOR TV KIJKEN/ PROGRAMMERING

## FIJNAFSTEMMING

Normaliter is fijnafstemming alleen noodzakelijk bij een slechte ontvangst.



- 1 Druk op de **MENU**-toets en vervolgens de toetsen ▲ / ▼ om het **SETUP** -menu te selecteren.
- 2 Druk op de ►-toets en vervolgens de toetsen ▲ / ▼ om **Handm. afstemmen** te selecteren.
- 3 Druk op de ►-toets en vervolgens de toetsen ▲ / ▼ om **Fijn** te selecteren.
- 4 Druk op de toetsen ◀ / ▶-toets om een zo goed mogelijk beeld en geluid te krijgen.
- 5 Druk op de **OK**-toets om de zender op te slaan.
- 6 Druk op de **EXIT**-toets om terug te keren naar het normale TV-beeld.

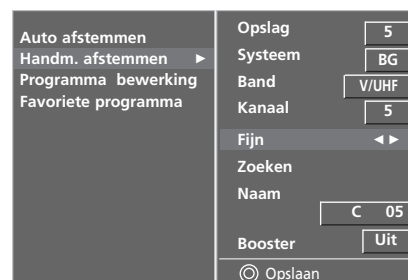

1 2 3 4 5

# NAAM AAN ZENDER TOEWIJZEN

U kan ook aan elk programmanummer een zendernaam van vijf tekens toekennen.



- 1 Druk op de **MENU**-toets en vervolgens de toetsen ▲ / ▼ om het **SETUP** -menu te selecteren.
- 2 Druk op de ►-toets en vervolgens de toetsen ▲ / ▼ om **Handm. afstemmen** te selecteren.
- 3 Druk op de ►-toets en vervolgens de toetsen ▲ / ▼ om **Naam** te selecteren.
- 4 Druk op de ►-toets en vervolgens de toetsen ▲ / ▼. U kan een spatie, +, -, cijfers van 0 t/m 9 en letters van A tot Z invoeren.
- 5 Druk op de knop ◀ / ▶ om de positie te selecteren, kies het tweede teken, enzovoort.
- 6 Druk op de **OK**-toets om de zender op te slaan.
- 7 Druk op de **EXIT**-toets om terug te keren naar het normale TV-beeld.

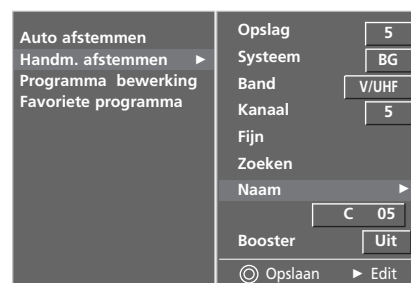

2 3 4 5 6

# BEDIENING VOOR TV KIJKEN/ PROGRAMMERING

## BOOSTER

Bij sommige modellen is de Booster een Optionele functie.

Indien de ontvangst van TV antenne signalen zwak is, dient de Booster functie te worden ingeschakeld.



- 1 Druk op de **MENU**-toets en vervolgens de toetsen ▲ / ▼ om het **SETUP**-menu te selecteren.
- 2 Druk op de ►-toets en vervolgens de toetsen ▲ / ▼ om **Handm. afstemmen** te selecteren.
- 3 Druk op de ►-toets en vervolgens de toetsen ▲ / ▼ om **Booster** te selecteren.
- 4 Druk op de ►-toets en vervolgens de toetsen ◀ / ▶ om **Aan** of **Uit** te selecteren.
- 5 Druk op de **EXIT**-toets om terug te keren naar het normale TV-beeld.



1

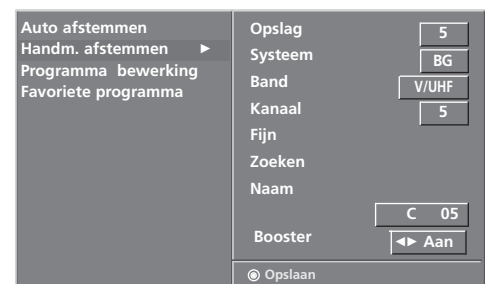

2 3



# PROGRAMMA BEWERKEN

Met deze functie kan u opgeslagen programma's wissen of overslaan. U kan ook zenders naar andere programmanummers verplaatsen of lege zenderinformatie invoegen op het geselecteerde programmanummer.

Het is niet beschikbaar om deze functie te gebruiken tijdens het opnemen van een programma.



**1** Druk op de **MENU**-toets en vervolgens de toetsen **▲ / ▼** om het **SETUP** -menu te selecteren.

**2** Druk op de **▶**-toets en vervolgens de toetsen **▲ / ▼** om **Programma bewerking** te selecteren.

**3** Druk op de **▶**-toets om het menu Programma bewerking weer te geven.

### ■ Een programma wissen

1. Selecteer het te wissen programma met de toetsen **▲ / ▼ / ◀ / ▶**.
2. Druk tweemaal op de **ROOD** toets.  
Het geselecteerde programma wordt gewist en alle volgende programma's schuiven één positie op naar boven.

### ■ Een programma kopiëren.

1. Selecteer het te kopiëren programma met de toetsen **▲ / ▼ / ◀ / ▶**.
2. Druk op de **GROEN** toets.  
Alle volgende programma's schuiven één positie op naar onder.

### ■ Een programma verplaatsen

1. Selecteer het te verplaatsen programma met de toetsen **▲ / ▼ / ◀ / ▶**.
2. Druk op de **GELE** toets.
3. Verplaats het programma naar het gewenste programmanummer met de toetsen **▲ / ▼ / ◀ / ▶**.
4. Druk nogmaals op de **GELE** toets om de functie te annuleren.

### ■ Een programmanummer overslaan

1. Selecteer het programma dat moet worden overgeslagen met de toetsen **▲ / ▼ / ◀ / ▶**.
2. Druk op de **BLAUW** toets. Het overgeslagen programma wordt blauw.
3. Druk nogmaals op de **BLAUW** toets om de functie te annuleren.  
Wanneer een programmanummer wordt overgeslagen, betekent dit dat u het niet langer kan selecteren met de toetsen **▲ / ▼** tijdens de normale TV-bediening. Om het overgeslagen programma te selecteren, moet u het programmanummer rechtstreeks invoeren met de **NUMMER**-toetsen of het selecteren in het menu programma's bewerken of in de programmatabel.

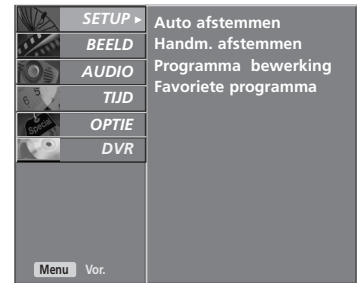

**1**

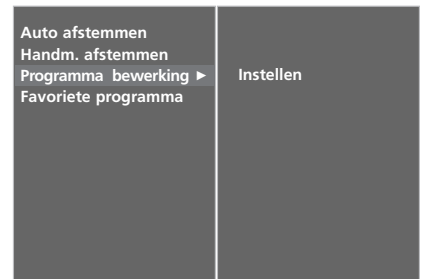

**2**



**3**

**4** Druk op de **EXIT**-toets om terug te keren naar het normale TV-beeld.

# BEDIENING VOOR TV KIJKEN/ PROGRAMMERING

## FAVORIET PROGRAMMA

Met deze functie selecteert u rechtstreeks uw favoriete programma's.

Druk meerdere malen op de toets pro-FAV om de opgeslagen favoriete programma's te selecteren.

- 1 Druk op de **MENU**-toets en vervolgens de toetsen ▲ / ▼ om het **SETUP** -menu te selecteren.
- 2 Druk op de ►-toets en vervolgens de toetsen ▲ / ▼ om **Favoriete programma** te selecteren.
- 3 Druk op de knop ►.
- 4 Druk op de toetsen ▲ / ▼ om -- ---- te selecteren.
- 5 Selecteer de gewenste zender met de knop ◀ / ▶ of met de cijfertoetsen. Elk nummer onder de 10 wordt voorafgegaan door een 0 (nul), bijvoorbeeld '05' voor 5.
- 6 Om een ander programma op te slaan, herhaalt u stappen 4 tot 5.  
U kunt maximaal 8 programma's opslaan.
- 7 Druk op de **EXIT**-toets om terug te keren naar het normale TV-beeld.

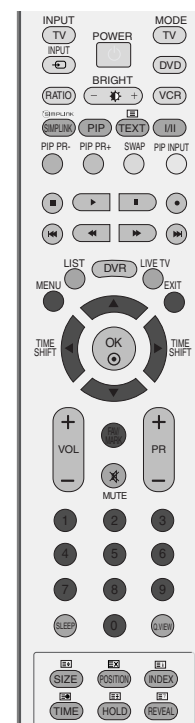

1



2 3 4 5

# PROGRAMMALIJST OPVRAGEN

U kan controleren welke programma's in het geheugen zijn opgeslagen door de programmatabel weer te geven.

## ■ De programmatabel weergeven

Druk op de **LIST**-toets om het menu Programmatabel weer te geven. De programmatabel verschijnt op het scherm. Eë programmatabel bevat tien programma's, zoals u hieronder kan zien.

### ! OPMERKING

- Mogelijk staan sommige programma's in het blauw. Dit zijn programma's die zijn ingesteld om te worden overgeslagen door de functie automatische programmering of in de programmabewerkingsfunctie.
- Sommige programma's worden in de tabel weergegeven met hun kanaalnummer. Dit zijn programma's waaraan geen zender-naam is toegekend.

## ■ Een programma selecteren in de programmatabel

Selecteer een programma met de toetsen **▲ / ▼ / ◀ / ▶**.

Druk daarna op de **OK**-toets. Het toestel stemt af op het gekozen programmanummer.

## ■ Bladeren door de programmatabel

Er zijn 10 pagina's met programmatabellen die in totaal 100 programma's bevatten. Druk herhaaldelijk op de toetsen **▲ / ▼ / ◀ / ▶** om de pagina's om te slaan.

Druk op de **LIST**-toets om terug te keren naar het normale TV-beeld.

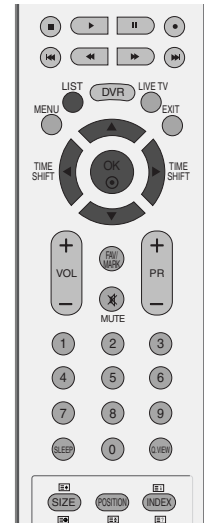

Programmalijsjt

|   |       |   |      |
|---|-------|---|------|
| 0 | ----- | 5 | S 02 |
| 1 | C 01  | 6 | S 04 |
| 2 | C 04  | 7 | C 08 |
| 3 | C 05  | 8 | S 11 |
| 4 | BLN 2 | 9 | S 28 |

# BEDIENING VOOR TV KIJKEN/ PROGRAMMERING

## INGANGSLABEL

Hiermee stelt u een label in voor elke invoerbron die niet in gebruik is wanneer u op de knop INPUT (Invoer) drukt.

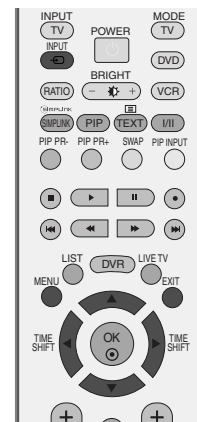

1 Druk op de **MENU**-toets en vervolgens de toetsen ▲ / ▼ om het **OPTIE** -menu te selecteren.

2 Druk op de ►-toets en vervolgens de toetsen ▲ / ▼ om **Ingangslabel** te selecteren

3 Druk op de knop ► en selecteer de bron met de knop ▲ / ▼: AV1, AV2, AV3, Component., RGB, HDMI1/DVI of HDMI2.

4 Druk op de ► knop en vervolgens op de ▲ / ▼ knop om het label te selecteren.

5 Druk op de **EXIT**-toets om terug te keren naar het normale TV-beeld.

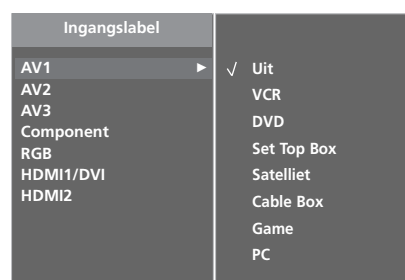

# SLEUTEL VERGENDEL

Het TV-toestel kan zo worden ingesteld dat men het enkel met de afstandsbediening kan bedienen.

Met deze functie kan u verhinderen dat zonder toestemming TV wordt gekeken.

Dit toestel onthoudt de laatst gebruikte optie, zelfs wanneer het wordt uitgeschakeld.

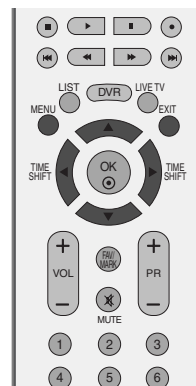

1 Druk op de **MENU**-toets en vervolgens de toetsen ▲ / ▼ om het **OPTIE** menu te selecteren.

2 Druk op de ►-toets en vervolgens de toetsen ▲ / ▼ om **Sleutel vergendel** te selecteren.

3 Druk op de knop ► en vervolgens op de knop ▲ / ▼ om **Aan** of **Uit** te selecteren.

4 Druk op de **EXIT**-toets om terug te keren naar het normale TV-beeld.



1



2 3

## ! OPMERKING

- ▶ Als **Sleutel Vergendel 'Aan'** op het toestel is ingesteld op **Aan**, kunt u het toestel uitschakelen met de knop **⏻ / I, INPUT, PR ▲ / ▼** op de tv of met **POWER, INPUT, TV, PR +/-** of de cijfertoetsen op de afstandsbediening.
- ▶ Als het **Sleutel Vergendel 'Aan'** is ingeschakeld, verschijnt **⚠ Sleutel Vergendel Aan** op het scherm als er tijdens het tv-kijken op een willekeurige knop op het voorpaneel wordt gedrukt.

# BEDIENING VOOR TV KIJKEN/ PROGRAMMERING



Werkt alleen bij het apparaat met logo SIMPLINK. Controleer het logo SIMPLINK.

Hiermee kunt u overige av-apparaten op de tv aansluiten en bedienen via een HDMI-kabel. Verdere kabelaansluitingen en instellingen zijn niet nodig.

Selecteer Uit in het menu als u SIMPLINK niet wilt gebruiken.

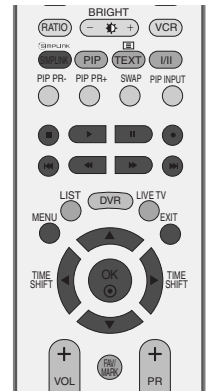

- 1 Druk op de **MENU**-toets en vervolgens de toetsen ▲ / ▼ om het **OPTIE** menu te selecteren.
- 2 Druk op de ►-toets en vervolgens de toetsen ▲ / ▼ om **SIMPLINK** te selecteren.
- 3 Druk op de knop ► en vervolgens op de knop ▲ / ▼ om **Aan** of **Uit** te selecteren.
- 4 Druk op de **EXIT**-toets om terug te keren naar het normale TV-beeld.

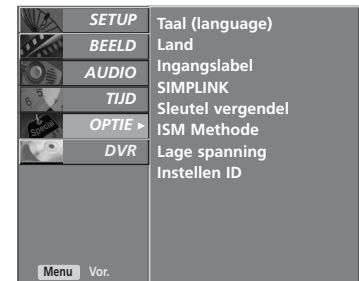

1

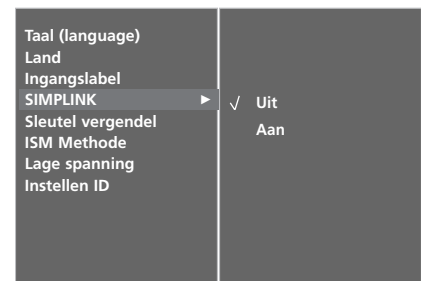

2 3

## SIMPLINK -functies

### Afspelen

Bedien de aangesloten av-apparatuur met behulp van de knoppen ▲ / ▼ / ◀ / ▶, OK en de knoppen voor afspelen, stoppen, pauzeren, snel achteruit zoeken, snel vooruit zoeken en hoofdstuk overslaan.

(De knop  kan in dit verband niet worden gebruikt)

### Direct afspelen

Nadat u de av-apparatuur op het toestel hebt aangesloten, kunt u de apparatuur direct bedienen en media afspelen zonder dat u nog iets hoeft in te stellen.

### Av-apparatuur selecteren

U kunt een av-apparaat selecteren waarmee u wilt afspelen.

### Alle apparatuur uitschakelen

Alle aangesloten apparaten worden uitgeschakeld wanneer u de tv uitschakelt.

### Audio-out omschakelen

U kunt de audio-out eenvoudig omschakelen.

**\* Deze functie is niet beschikbaar voor apparaten die met een HDMI-kabel op de tv zijn aangesloten maar geen ondersteuning bieden voor Simplink**

## SIMPLINK-menu

Druk op de knop ▲ / ▼ / ◀ / ▶ en vervolgens op de knop OK om de gewenste SIMPLINK-bron te selecteren.

- 1 **Tv kijken** : Naar het vorige tv-kanaal ongeacht de huidige modus.
- 2 **DISC afspelen** : Aangesloten schijven selecteren en weergeven.  
Wanneer er meerdere schijven zijn aangesloten, verschijnen de titels van alle schijven onder in het scherm.
- 3 **VCR afspelen** : De aangesloten videorecorder bedienen.
- 4 **HDD-opnames afspelen** : Opnames van de vaste schijf afspelen en bedienen.
- 5 **Audio-out naar thuisbioscoop/Audio-out naar tv** : Selecteer Home theatre (thuisbioscoop) of TV speaker (tv-luidspreker) voor Audio-out.



### ! OPMERKING

- ▶ Sluit de HDMI kabel van HDMI/DVI IN of de terminal (HDMI uitvoer) aan op de achterkant van het apparaat SIMPLINK van de terminal HDMI IN.
- ▶ Voor het thuis theater met de functie SIMPLINK, na aansluiting van de terminal HDMI via bovenstaande methode, sluit de kabel VARIABELE AUDIO UIT aan op de terminal VARIABELE AUDIO UIT aan de achterkant van de TV en de terminal VARIABELE AUDIO IN aan de achterkant van het apparaat SIMPLINK.
- ▶ Bij gebruik van extern apparaat met de SIMPLINK, druk op de TV knop van de MODUS knop op de afstandsbediening en bedien het.
- ▶ Indien de invoerbron is verbonden met de andere via de INPUT knop van de afstandsbediening of anders, stopt het apparaat dat functioneert met de SIMPLINK.
- ▶ Na selecteren of gebruiken van de media van het apparaat met de functie Thuis theater, wordt de luidspreker automatisch geschakeld naar de HT Luidspreker (luisteren naar het thuis theater).
- ▶ Indien SIMPLINK gebruikt wordt, worden de toetsen zoals stop / afspelen / pauze / snel vooruit / snel achteruit / hoofdstuk overslaan gebruikt voor het besturen van het SIMPLINK apparaat, maar niet voor de DVR functie.

# DVR (DIGITALE VIDEORECORDER)

## TIMESHIFT MODUS (PAUZE & OPNIEUW AF SPELEN VAN LIVE TV)

Via deze functie kan het toestel automatisch tv-programma's opnemen en deze vervolgens op elke gewenst moment afspelen.

Terwijl de timeshift-functie is ingeschakeld, kunt u de normale pauze- en terugspoelfuncties blijven gebruiken zonder dat u iets van de live-uitzending hoeft te missen.

(TimeShift Modus en Opnamefuncties werken misschien niet indien de signaalsterkte zwak is.)

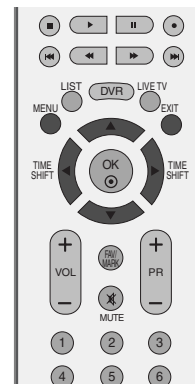

- 1 Druk op de knop **MENU** en gebruik vervolgens de knop **▲ / ▼** om het menu **DVR** (digitale videorecorder) te selecteren.
- 2 Druk op de knop **▶** en gebruik vervolgens de knop **▲ / ▼** om de **TimeShift Mode**-functie te selecteren.
- 3 Druk op de **▶**-toets en vervolgens de toetsen **▲ / ▼** om **Aan** of **Uit** te selecteren.
- 4 Druk op de **EXIT**-toets om terug te keren naar het normale TV-beeld.

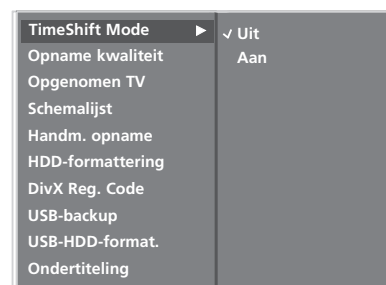
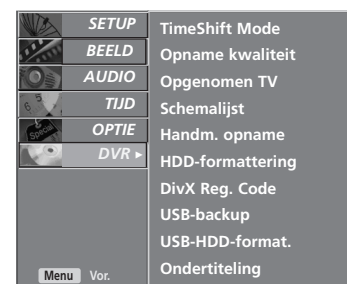



## Met behulp van de TimeShift Modusfunctie

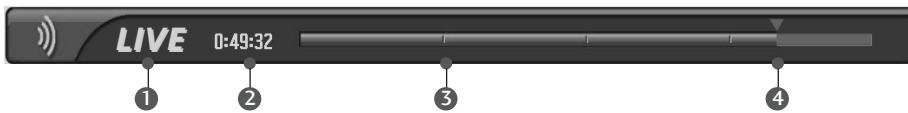

**1** Druk op de OK knop na selecteren van de TimeShift Modus aan.

- Zodra de TimeShift modus begint, geeft een voortgangsbalk de huidige opnamestatus weer in de onderkant van het scherm.
- Druk op de knop **EXIT** (afsluiten) om de voortgangsbalk te verbergen of druk op de knop **OK** om de voortgangsbalk weer te geven.
- Deze functie blijft, zelfs na wijzigen van programma of drukken op de TimeShift modus knop.

### De Progress Bar (voortgangsbalk)

De voortgang van een aantal functies wordt weergegeven via een balk voor het gedeelte dat mogelijk via de DVR wordt herhaald, een balk voor de positie van de huidige weergave op het scherm en de live-uitzending en een balk voor het opgenomen gedeelte.

- ① Status van de huidige weergave.
- ② verstreken tijd van het huidige programma.
- ③ 15 minuten interval van TimeShift modus starttijd. (Totaal – één uur).
- ④ Geeft huidige TimeShift modus positie weer.

**2** Om de timeshift-functie uit te schakelen, opent u het **DVR** menu en selecteert u **TimeShift Mode Aan**.

### ! OPMERKING

- ▶ DVR (digitale videorecorder) : Een apparaat dat een uitgezonden programma op een vaste schijf in het toestel of de SET-TOP BOX opneemt.
- ▶ Om ruimte op de vaste schijf te besparen, wordt er niets opgeslagen als er geen signaal is.
- ▶ De totale opslagcapaciteit van de hardeschijs is 80 GB. 4 GB minimum is gereserveerd voor TimeShift modus.
- ▶ Als het apparaat wordt ingeschakeld, kan het tot 3 minuten duren voordat de vaste schijf wordt geïnitieerd.
- ▶ Bij programma's die tegen opname zijn beveiligd, kan de functie Recording (opnemen) niet worden gestart.
- ▶ Omdat een analoge uitzending naar een digitaal signaal wordt omgezet, kunnen er bij videobeelden die snelle bewegingen bevatten dwarsstrepen in het beeld verschijnen. Dit verschijnsel treedt op als het analoge signaal wordt gecomprimeerd en vervolgens in een digitaal signaal wordt omgezet. Het apparaat probeert deze beelddruis zo veel mogelijk te onderdrukken.
- ▶ Bij het gebruik van de modus PIP/DW wordt de timeshift-functie gestopt.
- ▶ TimeShift modus is beschikbaar in TV, AV1, AV2, AV3, Component(480i/480p/576i/576p/720p/1080i) modus.
- ▶ De timeshift-modus is niet beschikbaar voor uitsluitend-audio-kanalen.
- ▶ Ondersteunt opgenomen bestanden tot maximaal 16 GB (4 uur).

# DVR (DIGITALE VIDEORECORDER)

## Met behulp van de TimeShift Modusfunctie, afspelen

- Bij gebruik van de voortgangsfunctie van timeshift kan op verschillende manieren worden afgespeeld.



Geeft aan dat de huidige uitzending verschilt van de weergegeven video.

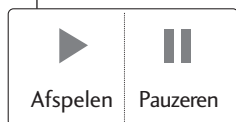

- Timeshift wordt gestopt indien u op de ● knop drukt om Timeshift te vertragen. en uitgestelde tijd wordt opgenomen.

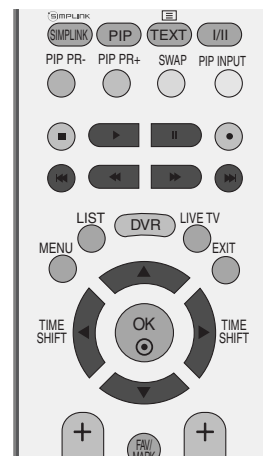

## De afstandsbediening gebruiken

U kunt het afspelen verschuiven naar elk punt binnen het opgenomen programma dat wordt afgespeeld.

|         |   |
|---------|---|
| ◀◀ / ▶▶ | <p>Tijdens het afspelen:</p> <p>drukt u meerdere malen op de knop <b>REW(◀◀)</b> (snel achteruit) om de opname sneller terug te spoelen ◀◀ -&gt; ◀◀◀◀ -&gt; ◀◀◀◀◀◀ -&gt; ◀◀◀◀◀◀◀◀ -&gt; ◀◀◀◀◀◀◀◀◀◀◀◀ .</p> <p>drukt u meerdere malen op de knop <b>FF(▶▶)</b> (snel vooruit) om de opname sneller vooruit te spoelen ▶▶-&gt; ▶▶▶▶-&gt; ▶▶▶▶▶▶-&gt; ▶▶▶▶▶▶▶▶-&gt; ▶▶▶▶▶▶▶▶.</p> <ul style="list-style-type: none"> <li>▪ Als u meerdere malen op deze knoppen drukt, neemt de snelheid van het terugspoelen of vooruitspoelen toe.</li> </ul>  |
| ◀◀ / ▶▶ | <p>Druk op de knop <b>▶▶ </b> om in één stap ongeveer 20 seconden vooruit te gaan.</p> <ul style="list-style-type: none"> <li>▪ Druk op de knop <b> ◀◀</b> om in één stap ongeveer 8 seconden terug te gaan.</li> </ul>   |
|         | <p>Houd tijdens het afspelen de knop <b>Pause(  )</b> (pauzeren) ingedrukt.</p> <ul style="list-style-type: none"> <li>▪ Er wordt een stilstaand beeld weergegeven.</li> <li>▪ Druk meerdere malen op de knop <b>Pause(  )</b> (pauzeren) om beeld voor beeld vooruit te gaan.</li> <li>▪ Druk op de knop <b>Pause(  )</b> (pauzeren) en gebruik vervolgens de knop <b>FF(▶▶)</b> voor langzaam afspelen (waarbij <b>  ▶</b> wordt weergegeven.)</li> <li>▪ Druk op de knop <b>Pause(  )</b> (pauzeren) en gebruik vervolgens de knop <b>FF(◀◀)</b> voor langzaam afspelen (waarbij <b>◀  </b> wordt weergegeven.)</li> </ul> |
| ◀ / ▶   | <ul style="list-style-type: none"> <li>▪ Als tijdens het afspelen de knop <b>◀</b> of <b>▶</b> wordt gebruikt, wordt de cursor op het scherm weergegeven.</li> </ul>  |
| PLAY(▶) | <p>Druk op de knop <b>PLAY(▶)</b> (afspelen) om de normale weergave te hervatten.</p>   |
| LIVE TV | <p>Druk op de knop <b>LIVE TV</b> om naar de huidige live-uitzending terug te gaan.</p>   |

# SCHIJF FORMATTEREN

Verwijdert alle programma's en initialiseert de harde schijf.

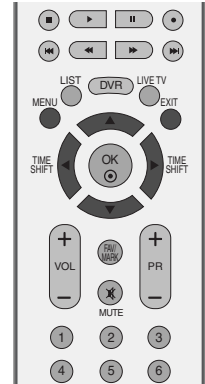

- 1 Druk op de **MENU**-toets en vervolgens de toetsen ▲ / ▼ om het **DVR** menu te selecteren.
- 2 Druk op de ►-toets en vervolgens de toetsen ▲ / ▼ om **HDD-formattering** te selecteren.
- 3 Druk op de ► knop om **HDD-formattering** te starten.

- als u op de knop ► drukt, wordt deze melding weergegeven.

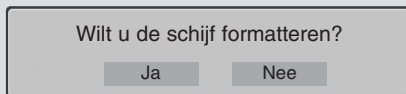

- als u Ja selecteert, wordt deze melding weergegeven.

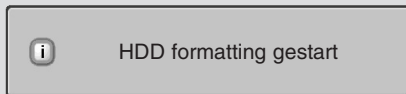

- Bij het voltooien wordt deze melding weergegeven.



- 4 Druk op de **EXIT**-toets om terug te keren naar het normale TV-beeld.

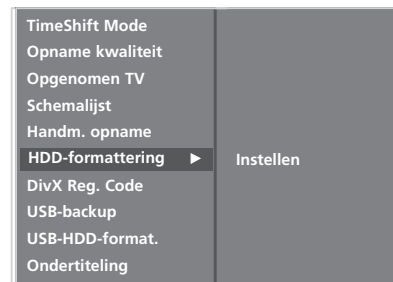
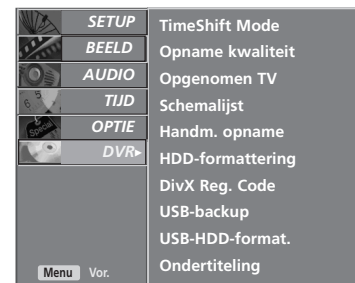

# DVR (DIGITALE VIDEORECORDER)

## INSTANT OPNAME

Met deze functie kunt u het programma opnemen dat u op het hoofdscherm aan het bekijken bent.

### Onmiddellijk opnemen

Via deze functie wordt het huidige weergegeven programma opgenomen.

- 1 Selecteer het op te nemen programma en druk vervolgens op de knop ● . Tijdens het opnemen wordt  weergegeven. Met deze functie kunt u maximaal 2 uur aan programma's opnemen.

- 2 Druk op de knop ■ als u met opnemen wilt stoppen.

- Als u tijdens het opnemen korter dan 10 seconden op de knop ■ drukt, wordt dit bericht weergegeven.
- Als u tijdens het opnemen langer dan 10 seconden op de knop ■ drukt, wordt dit bericht weergegeven.

 Opnemen is niet voltooid. Opnametijd moet langer dan 10 seconden zijn.

 Opnemen is voltooid.

- 3 U kunt opnametijd bijtellen of aftrekken door tijdens het opnemen op de knop ● te drukken.

Druk meerdere malen op de knop ◀ / ▶ om opnametijd bij te tellen of af te trekken. Telkens wanneer u op de knop ◀ / ▶ drukt, wordt de opnameduur gewijzigd volgens het onderstaande schema.

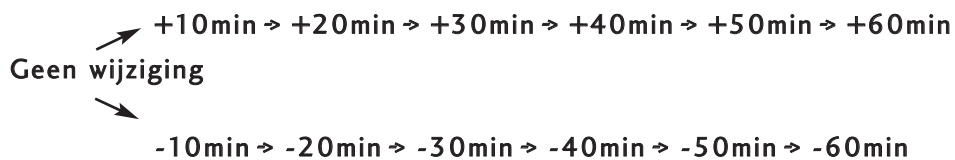

De extra opnametijd die aan de bestaande ingestelde tijd wordt toegevoegd is gelijk aan de uiteindelijke opnametijd.

- 4 Nadat u de opnametijd hebt aangepast, selecteert u **OK**. De statusbalk wordt weergegeven.

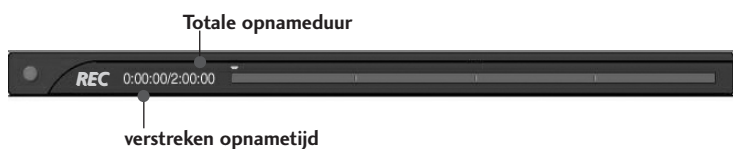

- Druk op de knop **EXIT** (afsluiten) om de statusbalk te verbergen. Druk op de knop **OK** om de statusbalk weer te geven.

- 5 Het opnemen wordt gestopt als de geselecteerde duur is verstreken of als u op de knop **■** drukt. Hoewel het opnemen is gestopt, blijft de timeshift-functie actief.



## ! OPMERKING

- ▶ Als er tijdens het opnemen geen vrije schijfruimte meer beschikbaar is, wordt automatisch met opnemen gestopt.
- ▶ Opnamen korter dan 10 seconden worden niet opgeslagen.
- ▶ Om tijdens het opnemen van uitzendingen schijfruimte te besparen, worden er geen gegevens opgeslagen als er geen signaal is.
- ▶ Bij programma's die tegen kopiëren zijn beveiligd, kan de opnamefunctie niet worden gestart.
- ▶ De weergegeven tijd kan ietwat afwijken van de werkelijke tijd.
- ▶ Als er geen signaal of filmbron is, kan de weergegeven tijd ietwat afwijken van de werkelijke tijd.

- ▶ Programma's waarvan de inhoud tegen opname is beveiligd, kunnen niet via de voortgangsfunctie van timeshift worden opgenomen.

 Opnemen gestopt vanwege kopieerbeveiliging.

- ▶ Bij opname vanaf een oude tape kan de opnamekwaliteit slecht zijn.
- ▶ Deze wordt gescheiden van het programma opgeslagen, afhankelijk van het signaal van het kleursysteem.
- ▶ Maximaal beschikbare tijd voor manuele opname is 4 uren en minimaal 5 minuten.

# DVR (DIGITALE VIDEORECORDER)

## HANDMATIG OPNEMEN

Met deze functie kunnen gegevens voor gereserveerd opnemen gemakkelijk worden ingevoerd.

Deze functie is beschikbaar voor gebruik in het DVR-menu. Bij handmatig opnemen, wordt het standaardgeluid van het toestel opgeslagen.

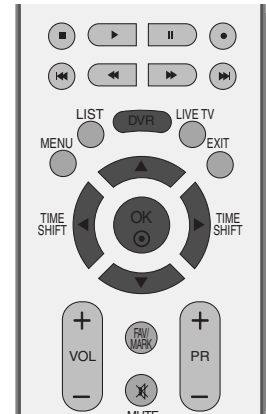

- 1 Druk op de knop **DVR** om het **Home**-menu te openen. Gebruik de knop **▲/▼** om **Handm. opname** te selecteren en gebruik vervolgens de knop **OK** of **▶**.

- 2 Het scherm **Handm. opname** wordt geopend, zoals hieronder afgebeeld. Gebruik de knop **▲/▼/◀/▶** om **Ingang**, **PR**, **Datum**, **Tijd**, **Duur** en **Frequentie** in te stellen.

- ▶ **Ingang:** selecteer de ingangsbron TV, AV1, AV2, AV3, Component(480i/576i).
- ▶ **PR:** selecteer het huidige programma of een gescand programma.
- ▶ **Datum:** u kunt een datum tot maximaal één maand in de toekomst kiezen.
- ▶ **Tijd/Duur:** zorg dat deze waarden correct worden ingesteld.
- ▶ **Frequentie:** u kunt kiezen uit Eenmaal, Dagelijks en Wekelijks.

- 3 Nadat u de waarden voor **Handm. opname** hebt ingesteld, drukt u op de knop **OK**.

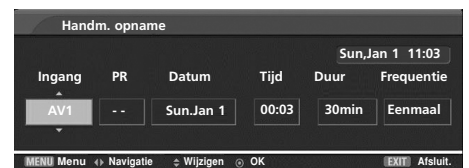
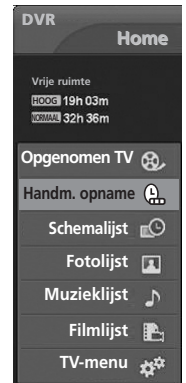

2

## SCHEMALIJST

Deze functie wordt gebruikt om geplande opnames uit te voeren.

Deze functie is beschikbaar voor gebruik in het DVR-menu.

U kunt maximaal 8 programma's opslaan.

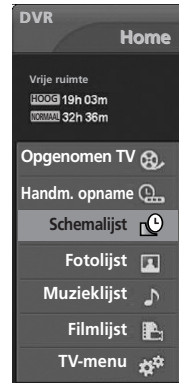
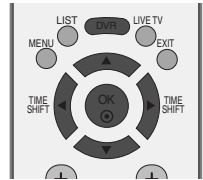

1

- 1 Druk op de knop **DVR** om het **Home**-menu te openen. Gebruik de knop **▲** / **▼** om **Schemalijst** te selecteren en gebruik vervolgens de knop **OK** of **▶**.
- 2 Het scherm **Schemalijst** wordt geopend, zoals hieronder afgebeeld. Gebruik de knop **▲** / **▼** om het opgenomen programma te selecteren.

| Ingang | Datum       | Tijd        | Duur    | Frequentie        |
|--------|-------------|-------------|---------|-------------------|
| AV1    | Thu. Jun 14 | 10:20-10:50 | (30min) | Thu. Jun 14 10:18 |
| AV1    | Thu. Jun 14 | 10:20       | 30 mim  | Eenmaal           |
| AV1    | Thu. Jun 14 | 11:12       | 30 mim  | Eenmaal           |

2

## OPNAMEKWALITEIT

Bij het opnemen van analoge uitzendingen en externe invoersignalen, kan de Opnamekwaliteit geselecteerd worden.

Deze functie is niet beschikbaar bij het opnemen van een programma.

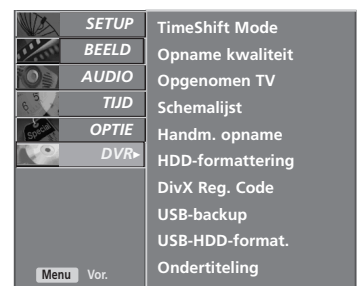

1

- 1 Druk op de **MENU**-toets en vervolgens de toetsen **▲** / **▼** om het **DVR** menu te selecteren.
- 2 Druk op de knop **▶** en gebruik vervolgens de knop **▲** / **▼** om de **Opname kwaliteit** te selecteren.
- 3 Druk op de knop **▶** en gebruik vervolgens de knop **▲** / **▼** om **Hoog** of **Normaal** te selecteren.
- 4 Druk op de **EXIT**-toets om terug te keren naar het normale TV-beeld.

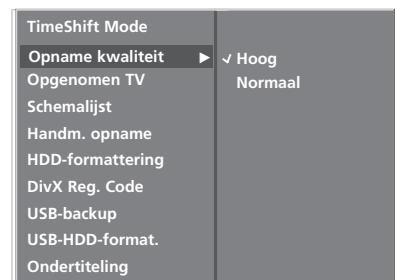

2 3

# DVR (DIGITALE VIDEORECORDER)

## HET USB TOESTEL GEBRUIKEN

### Voorzorgsmaatregelen bij gebruik van het USB toestel

- ▶ Alleen een USB opslagtoestel is herkenbaar.
- ▶ Indien het USB opslagtoestel aangesloten wordt via een USB hub, is het toestel niet herkenbaar.
- ▶ Een USB opslagtoestel dat gebruik maakt van een automatisch herkenningsprogramma wordt misschien niet herkend.
- ▶ Een USB opslagtoestel dat gebruik maakt van zijn eigen driver wordt misschien niet herkend.
- ▶ In geval van een kaartlezer, kunnen tot vier geheugenkaarten herkend worden.
- ▶ De herkenningssnelheid van een USB opslagtoestel kan verschillen per toestel.
- ▶ Schakel de TV niet uit, of trek het USB toestel niet uit indien het aangesloten USB opslagtoestel actief is. Indien een toestel plotseling verwijderd of uitgetrokken wordt, kunnen de opgeslagen bestanden of het USB opslagtoestel beschadigd raken.
- ▶ Koppel het USB opslagtoestel dat aangesloten is op de PC niet los. Het toestel kan ervoor zorgen dat het product niet goed werkt, of niet wordt afgespeeld. Gebruik alleen een USB opslagtoestel met normale muziek- of afbeeldingbestanden.
- ▶ Gebruik alleen een USB opslagtoestel dat was geformatteerd als een FAT32 bestandensysteem dat werd geleverd met het Windows besturingssysteem. In het geval dat een opslagtoestel geformatteerd werd als een ander programma dat niet ondersteund wordt door Windows, kan het gebeuren dat het niet herkend wordt.
- ▶ Sluit de stroomvoorziening aan indien een USB opslagtoestel een externe stroomvoorziening nodig heeft. Het toestel wordt anders niet herkend.
- ▶ Sluit een USB opslagtoestel aan met de kabel die door de USB fabrikant geleverd is. Indien aangesloten met kabel die niet wordt aangeboden door USB fabrikant, of een te lange kabel, wordt het toestel niet herkend.
- ▶ Sommige USB opslagtoestellen worden niet ondersteund, of werken niet goed.
- ▶ Indien de naam van een map of bestand te lang, kan het niet worden afgebeeld of herkend.
- ▶ Maak back-ups van belangrijke bestanden omdat gegevens op een USB toestel beschadigd kunnen worden. Gegevensbeheer is de verantwoordelijkheid van de klant, en derhalve is de fabrikant niet verantwoordelijk voor gegevensbeschadigingen op het product.
- ▶ Ondersteunt externe HDD's tot maximaal 400 GB.
- ▶ Ondersteunt usb-memorysticks tot maximaal 32 GB.

### Bij het aansluiten van het USB toestel

Geniet van de opgenomen media, foto, muziek, en Film opgeslagen op het USB toestel. Indien u een USB toestel aansluit, wordt dit scherm automatisch getoond.

In een USB toestel kunt u geen nieuwe map toevoegen of bestaande mappen verwijderen.

- 1 Sluit het USB toestel aan op de **USB IN** contactpunten aan de zijkant van de TV.
- 2 Druk op de ▲ / ▼ knop om het gewenste onderdeel te selecteren.
- 3 Druk op de knop **OK**.

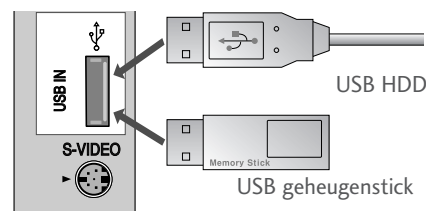

Indien de aangesloten USB foto, muziek en filmbestanden bevat

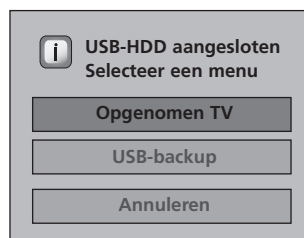

Indien de USB is ingesteld om standaard de opnamelijst te gebruiken



## De opnamelijst gebruiken met het USB opslagtoestel

- 1 Sluit het USB toestel aan op de USB IN contactpunten aan de zijkant van de TV.

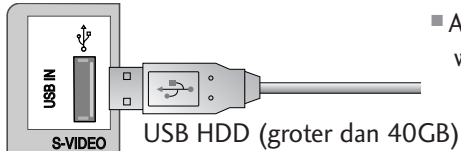

- Alleen USB HDD groter dan 40 GB en 1 partitie kunnen gebruikt worden voor USB-backup.

- 2 Om het USB opslagtoestel (groter dan 40GB) te gebruiken voor USB-backup, voer USB-HDD-format. uit.

- Initialiseert de HDD aangesloten op de USB als schijfmodus voor backup.
- Alleen geactiveerd indien de USB HDD beschikbaar voor backup aangesloten is.
- Indien USB-HDD-format. uitgevoerd wordt, worden alle gegevens opgeslagen op het USB opslagtoestel verwijderd.
- Indien u USB-HDD-format. uitvoert, verwijder het USB opslagtoestel dan niet. Dit kan een fout op de TV en het opslagtoestel veroorzaken.

- 1 Druk op de **MENU** knop en vervolgens **▲ / ▼** knop om het **DVR** menu te openen.
- 2 Druk op de **▶** knop en vervolgens **▲ / ▼** knop om **USB-HDD-format.** te selecteren.
- 3 Druk op de **▶** knop om **USB-HDD-format.** te starten.

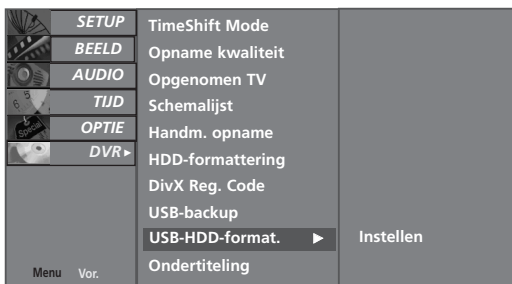

- Indien u op de **▶** knop drukt, wordt dit bericht getoond.

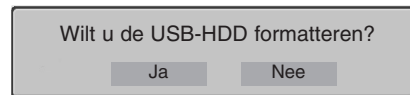

Indien "JA" geselecteerd is, verschijnt een popup bericht om de aangesloten USB HDD te initialiseren.

Zodra de initialisatie voltooid is, verschijnt een popup bericht dat voltooid is, en dat de aangesloten USB HDD beschikbaar is voor back-up.

- Afhankelijk van de capaciteit van het USB opslagtoestel, kan de initialisatietijd verschillen.
- Het geïnitieerde USB opslagtoestel werkt alleen in Opnamelijst.
- Het geïnitieerde USB opslagtoestel wordt niet herkend door de PC.
- Indien een USB opslagtoestel van minder dan 40 GB aangesloten wordt, wordt USB-HDD-format. niet geactiveerd.
- Ondersteunt externe backup-HDD's tot maximaal 400 GB.

### ! OPMERKING

- ▶ Indien u probeert toegang te krijgen tot de USB-backup van het DVR menu na initialisatie, wordt een waarschuwingsbericht getoond en wordt de toegang geblokkeerd omdat er geen backup onderdelen zijn.
- ▶ Indien een enkel backup bestand bestaat via "Kopie naar USB HDD" van de Opgenomen TV van het DVR Menu, is toegang tot USB Back toegestaan.

- 3 Druk op de knop **DVR** om het **Home**-menu te openen. Gebruik de knop **▲ / ▼** om **Opgenomen TV** te selecteren en gebruik vervolgens de knop **OK** of **▶**.



# DVR (DIGITALE VIDEORECORDER)

## OPGENOMEN TV PROGRAMMALIJST

De opgenomen programma's worden overzichtelijk in een lijst weergegeven.

Deze functie is beschikbaar voor gebruik in het DVR-menu.

- 1 Druk op de knop **DVR** om het **Home**-menu te openen. Gebruik de knop **▲ / ▼** om **Opgenomen TV** te selecteren en gebruik vervolgens de knop **OK** of **▶**.

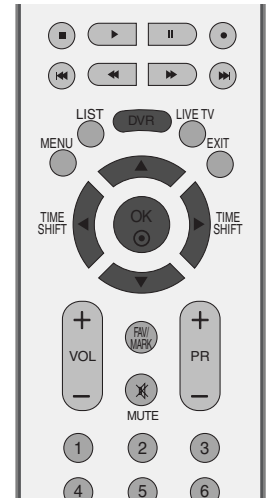
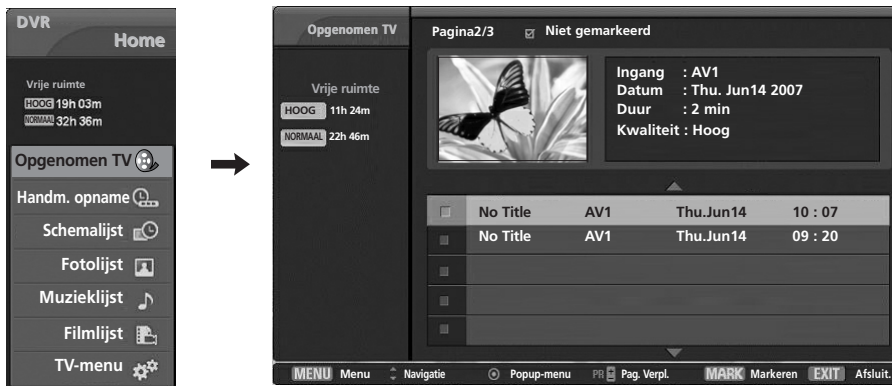

## Schermonderdelen

- 1 Bruikbare HDD ruimte
- 2 Huidige pagina/Totaal aantal pagina's
- 3 Gemarkeerde titel of programma
- 4 Overeenkomende knoppen op de afstandsbediening

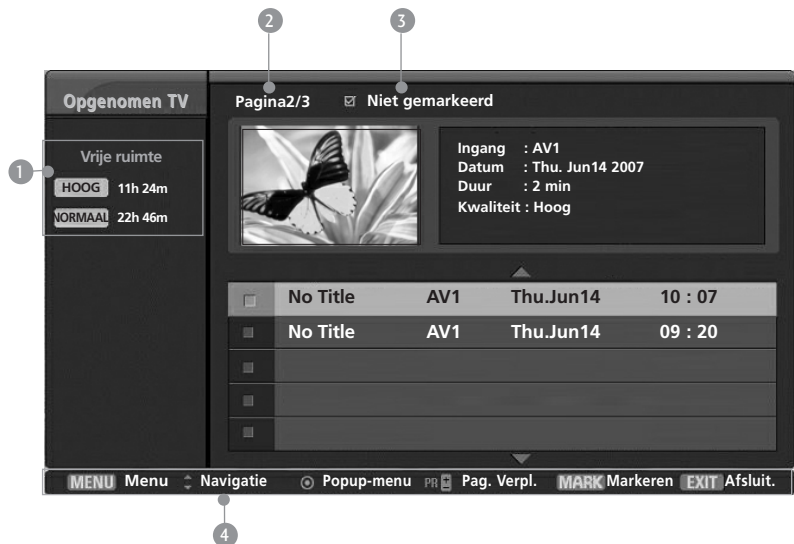

## Selectie van opgenomen programma's en popup-menu

Het opgenomen programma opgeslagen in de interne HDD of het USB opslagtoestel kan worden afgespeeld.

De preview opgenomen lijst wordt hierboven afgebeeld.

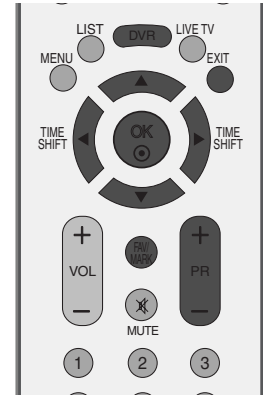

- 1 Met behulp van de knop **PR +/-** kunt u naar boven en naar beneden door de lijst gaan.
- 2 Gebruik de knop **Mark** om een programma aan de lijst toe te voegen of uit de lijst te verwijderen. A  wordt getoond naast het preview venster indien een onderdeel gemarkeerd.
- 3 Gebruik de **▲ / ▼** knop om te navigeren naar het juiste Opgenomen programma, en druk op de **OK** knop om het Popup-menu te openen.

- ▶ **Afspelen:** afspelen van de geselecteerde opname starten.
- ▶ **Alles marker.:** alle miniatuurweergaven op het scherm markeren.
- ▶ **Alles demarker.:** de markering van alle miniatuurweergaven opheffen.
- ▶ **Wissen:** de geselecteerde opname verwijderen.
- ▶ **Hernoemen:** titel van het opgenomen programma bewerken.
- ▶ **Kopie USB-HDD :** Kopieert het opgenomen programma in de interne HDD naar het USB opslagtoestel. Alleen geactiveerd indien de USB HDD beschikbaar voor backup aangesloten is.

<HDD Backup processcherm>



- Indien u op de **■** knop drukt, wordt dit bericht getoond.

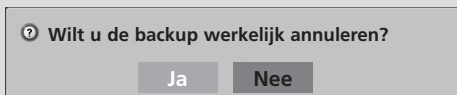

1



2 3

# DVR (DIGITALE VIDEORECORDER)

- Indien 'JA' geselecteerd is, wordt de backup geannuleerd en terug gezet naar invoermodus. Indien er meer dan twee bestanden overgebracht worden, wordt het overgebrachte bestand opgeslagen, en de backup van de bestanden die overgebracht worden en gepland staan voor backup, worden geannuleerd.
- Indien 'Nee' geselecteerd is, wordt teruggekeerd naar het backup processcherm.



Backup wordt uitgevoerd in de achtergrond, de status van het kopieerproces kan gecontroleerd worden door op de OK knop te drukken.

► **Annuleren:** het popup-menu sluiten.

- 4 Druk op de knop **EXIT** (afsluiten) om terug te keren naar tv kijken of druk op de knop **DVR** om terug te keren naar het **Home**-menu.
  - Als er bij de uitvoer van een functie (Recording (opnemen)) een aan de DVR gerelateerd probleem met de vaste schijf optreedt, wordt dit bericht weergegeven.
  - Als de temperatuur onder nul graden (0°) komt, verschijnt er een waarschuwingsbericht en moet u de vaste schijf initialiseren.

 Initialiseren van vaste schijf is bezig.

 DVR kan niet worden gebruikt bij deze lage temperatuur.

4

# USB-BACKUP

- Indien de Opgenomen lijst die is opgeslagen de capaciteit van het interne HDD overschrijdt, zorgt de USB-backup functie ervoor dat de backup van de Opgenomen lijst van het interne HDD naar de externe HDD voor backup aangesloten via USB.
- Om USB-backupfunctie te gebruiken dient u de USB HDD te initialiseren met behulp van DVR menu USB-HDD-format..
- Om USB-backup te gebruiken is USB HDD Noodzakelijk meer dan 40 GB, 1 partitie schijf en FAT32 systeem.
- Alleen bestand backup functies worden ondersteund; derhalve is afspelen van de Opgenomen lijst direct van de huidige OSD niet toegestaan. Om de opgenomen inhoud af te kunnen spelen, dienen de bestanden verplaatst te worden naar het interne HDD via de Kopie naar Opgenomen lijst in het keuzemenu.
- Bekijk de lijst van back-up opgenomen programma's met behulp van de Kopie naar USB HDD in Opgenomen TV.
- Verplaatst naar de externe HDD lijst voor backup aangesloten door USB.

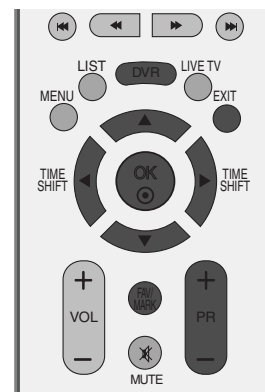

- 1 Druk op de **MENU**-toets en vervolgens de toetsen ▲ / ▼ om het **DVR** menu te selecteren.
- 2 Druk op de ► knop en vervolgens ▲ / ▼ knop om **USB-backup** te selecteren.
- 3 Druk op de ► knop om **USB-backup** te starten.
- 4 Opgenomen TV scherm wordt zoals hieronder getoond. Gebruik de **PR +/-** knop om te navigeren in het opgenomen programma.

Gebruik **MARK** knop om een opgenomen te markeren of demarkeren.

Gebruik de ▲ / ▼ knop om te navigeren naar het juiste Opgenomen programma, en druk op de **OK** knop om het Popup-menu te openen.

- **Alles Markeren** : markeer alle opgenomen programma's op het scherm.
- **Demarkeer Alles** : Wijzig gemarkeerde opgenomen programma's naar ongemarkeerde opgenomen programma's.
- **Verwijderen** : Verwijder de geselecteerde opgenomen programma's.

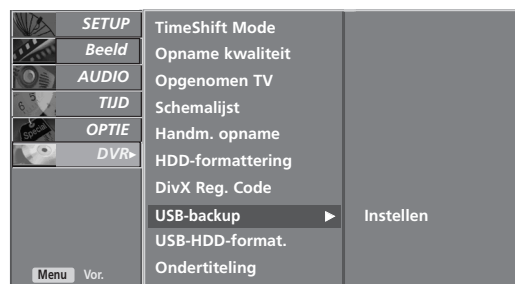

1 2 3



4



4

# DVR (DIGITALE VIDEORECORDER)

- ▶ **Naar opnlijst kopren** :Herstelt het Opgenomen Programma op de interne HDD.

<HDD Backup processcherm>

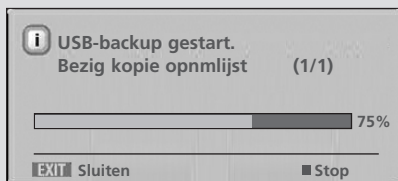

- Indien u op de **■** knop drukt, wordt dit bericht getoond.

Wilt u de backup werkelijk annuleren?

Ja Nee

- Indien 'JA' geselecteerd is, wordt de backup geannuleerd en terug gezet naar invoermodus. Indien er meer dan twee bestanden overgebracht, wordt het overgebrachte bestand opgeslagen, en de backup handelingen voor de behandelde bestanden en gepland voor back-up worden geannuleerd.
- Indien 'Nee' geselecteerd is, wordt teruggekeerd naar het backup processcherm.



Backup wordt uitgevoerd in de achtergrond, de status van het kopieerproces kan gecontroleerd worden door op de OK knop te drukken.

- ▶ **Annuleren:** het popup-menu sluiten.

- 5 Druk op de knop **EXIT** (afsluiten) om terug te keren naar tv kijken of druk op de knop **DVR** om terug te keren naar het **Home**-menu.

## ⚠ PAS OP

- ▶ Als u de stroom uitschakelt tijdens kopiëren of opnemen, wordt onderstaand bericht getoond.

<kopiëren>

Toestel wordt uitgezet tijdens HDD-backup. Doorgaan met HDD-backup?

Ja Nee

<Kopiëren en opnemen>

Toestel wordt uitgezet bij opnemen en HDD-backup. Doorgaan met opnemen en HDD-backup?

Ja Nee

- ▶ Als u Nee selecteert, stopt het kopiëren en wordt uitgeschakeld.
- ▶ Als u Ja selecteert, gaat het kopiëren verder en wordt uitgeschakeld.
- ▶ Als u op de EXIT knop drukt, verdwijnt dit bericht.

## ! OPMERKING

- ▶ Indien er maar één back-up bestand bestaat in de geïnitieerde USB HDD (in het USB-HDD-format. menu) via Kopie naar USB HDD van Opgenomen TV, is toegang tot de USB-backup toegestaan.
- ▶ Indien Manuele of Instant Opname wordt gebruikt terwijl een opgenomen programma wordt overgebracht van USB HDD naar Opgenomen TV, zal het Kopiëren gepauzeerd worden. Druk dan op de OK knop en '--%' wordt getoond in het Opnamebericht, en nadat de opname voltooid is, zal het kopiëren doorgaan.
- ▶ Afspelen is niet beschikbaar tijdens opname samen met USB-backup.

## Opgenomen programma's afspelen

- U kunt het programma afspelen dat in de lijst met opgenomen programma's is geselecteerd.

- 1 Een opgenomen programma afspelen.
- 2 Tijdens het afspelen wordt een uit verschillende delen bestaand afspeelscherm weergegeven, zoals hieronder afgebeeld.
  - Als u het pictogram voor opgenomen programma's wilt verwijderen, drukt u op de knop EXIT (afsluiten).

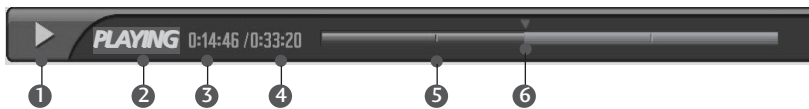

### De Progress Bar (voortgangsbalk)

De voortgang van een aantal functies wordt weergegeven via een balk voor het gedeelte dat mogelijk via de DVR wordt herhaald, een balk voor de positie van de huidige weergave op het scherm en de live-uitzending en een balk voor het opgenomen gedeelte.

- 1 Geeft aan dat het opgenomen programma wordt afgespeeld.
- 2 Geeft de status van het opgenomen programma aan.
- 3 Geeft de verstrekte afspeelduur aan.
- 4 Geeft de totale afspeelduur aan.
- 5 Markering voor kwart van de totale programmaduur.
- 6 Geeft de huidige afspelpositie aan.

## De afstandsbediening gebruiken

U kunt het afspelen verschuiven naar elk punt binnen het opgenomen programma dat wordt afgespeeld.

|         |  |
|---------|--|
| ◀◀ / ▶▶ | <p>Tijdens het afspelen:</p> <p>drukt u meerdere malen op de knop <b>REW</b>(◀◀) (snel achteruit) om de opname sneller terug te spoelen ◀◀ -&gt; ◀◀◀ -&gt; ◀◀◀◀ -&gt; ◀◀◀◀◀ -&gt; ◀◀◀◀◀◀ .</p> <p>drukt u meerdere malen op de knop <b>FF</b>(▶▶) (snel vooruit) om de opname sneller vooruit te spoelen ▶▶-&gt; ▶▶▶ -&gt; ▶▶▶▶ -&gt; ▶▶▶▶▶ -&gt; ▶▶▶▶▶▶ .</p> <ul style="list-style-type: none"> <li>▪ Als u meerdere malen op deze knoppen drukt, neemt de snelheid van het terugspoelen of vooruitspoelen toe.</li> </ul>   |
| ◀◀ / ▶▶ | <p>Druk op de knop ▶▶  om in één stap ongeveer 20 seconden vooruit te gaan.</p> <ul style="list-style-type: none"> <li>▪ Druk op de knop  ◀◀ om in één stap ongeveer 8 seconden terug te gaan.</li> </ul>  |
|         | <p>Houd tijdens het afspelen de knop <b>Pause</b>(  ) (pauzeren) ingedrukt.</p> <ul style="list-style-type: none"> <li>▪ Er wordt een stilstaand beeld weergegeven.</li> <li>▪ Druk meerdere malen op de knop <b>Pause</b>(  ) (pauzeren) om beeld vooruit te gaan.</li> <li>▪ Druk op de knop <b>Pause</b>(  ) (pauzeren) en gebruik vervolgens de knop <b>FF</b>(▶▶) voor langzaam afspelen (waarbij   ▶ wordt weergegeven.)</li> <li>▪ Druk op de knop <b>Pause</b>(  ) (pauzeren) en gebruik vervolgens de knop <b>FF</b>(◀◀) voor langzaam afspelen (waarbij ◀   wordt weergegeven.)</li> </ul> |
| ◀ / ▶   | <ul style="list-style-type: none"> <li>▪ Als tijdens het afspelen de knop ◀ of ▶ wordt gebruikt, wordt de cursor op het scherm weergegeven.</li> </ul>   |
| PLAY(▶) | <p>Druk op de knop <b>PLAY</b>(▶) (afspelen) om de normale weergave te hervatten.</p>  |
| LIVE TV | <p>Druk op de knop <b>LIVE TV</b> om in één stap naar het einde van het programma te gaan.</p>   |
| STOP(■) | <ul style="list-style-type: none"> <li>▪ Als u op de knop <b>STOP</b>(■) drukt, kunt u tv kijken.</li> </ul>   |



# DVR (DIGITALE VIDEORECORDER)

## FOTOLIJST

Beschikbaar voor afspelen van fotobestand (\*.jpg) in het USB toestel.

Het Scherm van uw set kan verschillen. Beelden zijn een voorbeeld om te helpen bij TV gebruik.

Ondersteunt tot vier drives.

### FOTO(\*.JPEG) ondersteund bestand

Basislijn: breedte<=4800, hoogte is geen beperking

- u kunt alleen JPEG bestanden afspelen.
- Alleen basislijn scan wordt ondersteund bij JPEG.
- Niet ondersteunde bestanden worden getoond als pictogram.



## Schermonderdelen

- Druk op de **DVR** knop en vervolgens **▲ / ▼** knop om het Fotolijstmenu te openen.

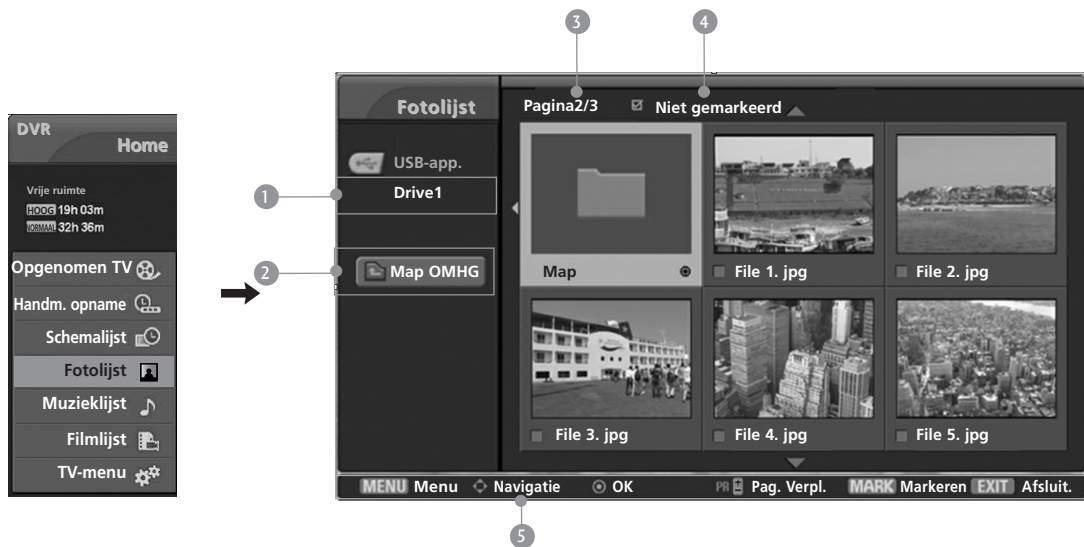

- 1 Toont de geselecteerde drive
- 2 Gaat naar bovenste niveau bestand
- 3 Huidige pagina/Totaal aantal pagina's
- 4 Totaal aantal gemarkeerde miniatuurfoto's
- 5 Overeenkomende knoppen op de afstandsbediening



## Fotoselectie en PopUp menu

Zoals afgebeeld zijn er tot 6 miniatuurfoto's per pagina.

- 1 Gebruik ▲ / ▼ / ◀ / ▶ knoppen om de doelmap of drive te selecteren en druk op **OK**.
- 2 Gebruik de **PR +/-** knop om te navigeren in de miniatuur fotobladzide.
- 3 Gebruik **MARK** knop om een foto te markeren of demarkeren. Indien een of meer foto's gemarkeerd zijn, kunt u individuele foto's of een diavoorstelling van de gemarkeerde foto's bekijken. Indien er geen foto's gemarkeerd zijn, kunt u alle foto's apart bekijken of alle foto's in een map in een diavoorstelling bekijken.
- 4 Gebruik de ▲ / ▼ / ◀ / ▶ knop om te navigeren naar de juiste miniatuurfoto's, en druk op de **OK** knop om het Popup-menu te openen.

- ▶ **Bekijken** : Toon het geselecteerde onderdeel.
- ▶ **Alles marker.** : Markeer alle foto's op het scherm.
- ▶ **Alles demarker.** : Deselecteer alle gemarkeerde foto's.
- ▶ **Annuleren**: het popup-menu sluiten.

- 5 Druk op de knop **EXIT** (afsluiten) om terug te keren naar tv kijken of druk op de knop **DVR** om terug te keren naar het **Home**-menu.



# DVR (DIGITALE VIDEORECORDER)

## Het menu instellen in Volledig Scherm

U kunt de instellingen wijzigen zodat foto's opgeslagen op een USB toestel, op een volledig scherm getoond worden. Gedetailleerde activiteiten zijn beschikbaar bij volledig scherm.

- 1 Gebruik ▲ / ▼ / ◀ / ▶ knoppen om de doelmap of drive te selecteren en druk op OK.
- 2 Gebruik de PR +/- knop om te navigeren in de miniatuur fotobladzide.
- 3 Gebruik de ▲ / ▼ / ◀ / ▶ knop om te navigeren naar de juiste miniatuurfoto's, en druk op de OK knop om het Popup-menu te openen.
- 4 Gebruik ▲ / ▼ knop om naar menu Ga naar Beeld te gaan en druk op de OK knop.
- 5 De geselecteerde foto wordt in volledig scherm getoond.

- ▶ **Diavoorstelling** : Indien geen foto geselecteerd is worden alle foto's in de huidige map getoond tijdens de diavoorstelling. Indien geselecteerd worden de geselecteerde foto's getoond in de diavoorstelling. Om de diavoorstelling te starten, drukt u op de OK knop op **Dia show** .
  - Stel het tijdsinterval van de diavoorstelling in bij **Optie**.
- ▶ **BGM** : Naar muziek luisteren tijdens het bekijken van foto's op volledig scherm. Om BGM te starten, drukt u op de OK knop op **BGM** .
  - Stel het BGM toestel en album in bij **OPTIE**.
- ▶ **U (Roteren)**: Roteer foto's.
  - Roteer de foto 90 graden met de klok mee na OK knop op **U (Roteren)**.



1 2 3 4



5



De aspectverhouding van een foto kan wijzigen indien de foto getoond wordt op volledig scherm.

5

► **Optie** : Stelt waarden voor **Diavoorstelling Snelheid** en **Muziekmap** in. Gebruik ◀ / ▶ knop om Optie te selecteren en druk op **OK**.

- Gebruik ◀ / ▶ knop en **OK** knop om waarden in te stellen. Ga dan naar **OK** en druk op **OK** om de instellingen op te slaan.
- U kunt de Muziekmap niet wijzigen als BGM afgespeeld wordt.

► **Verberg** : Verberg het menu bij volledig scherm. Gebruik ◀ / ▶ knop om Verbergen te selecteren en druk op **OK**.

- Om het menu weer bij volledig scherm te zien, drukt u op de **OK** knop.



6 Gebruik ▲ / ▼ / ◀ / ▶ knop om de vorige of volgende foto te selecteren.

Gebruik ▲ / ▼ / ◀ / ▶ knop om het menu bij volledig scherm te selecteren en te bedienen.

7 Gebruik EXIT knop om terug te gaan naar de fotolijst vanuit volledig scherm.

8 Druk op de knop **EXIT** (afsluiten) om terug te keren naar tv kijken of druk op de knop **DVR** om terug te keren naar het **Home**-menu.

### ! OPMERKING

- Sommige foto's worden niet gedecodeerd indien ze in Progressief JPEG-formaat zijn.

# DVR (DIGITALE VIDEORECORDER)

## MUZIEKLIJST

Gekochte muziekbestanden (\*.MP3) kunnen auteursrechterlijke beperkingen bevatten.

Het afspelen van deze bestanden wordt misschien niet ondersteund door dit model.

Muziekbestand op uw USB toestel kan met dit toestel afgespeeld worden.

Het Scherm van uw set kan verschillen. Beelden zijn een voorbeeld om te helpen bij TV gebruik.

Ondersteunt tot vier drives.



**MUZIEK(\*.MP3) ondersteund bestand**

**Bitsnelheid bereik 8Kbps ~ 320 Kbps**

•Bemonsteringsfrequentie

MPEG1 : 32000, 44100, 48000Hz

MPEG2 : 16000, 24000, 22.050Hz

MPEG2.5 : 8000, 11025, 12.000Hz

## Schermonderdelen

- Druk op de DVR knop en vervolgens ▲ / ▼ knop om het Muzieklijstmenu te openen.

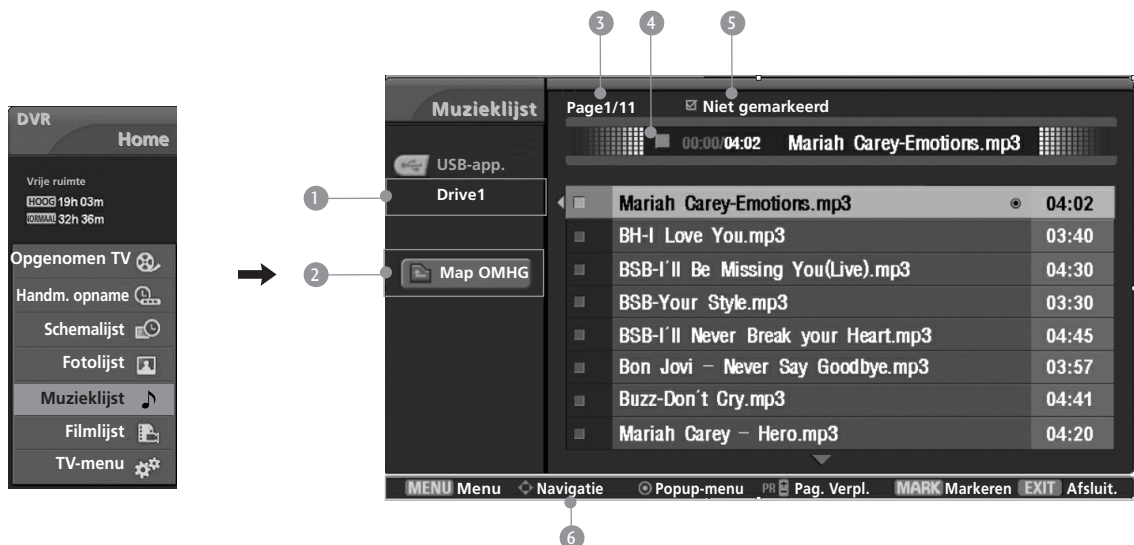

## Muziekselectie en PopUp menu

Zoals afgebeeld zijn er tot 8 muziektitels per pagina.

- 1 Gebruik ▲ / ▼ / ◀ / ▶ knoppen om de doelmap of drive te selecteren en druk op **OK**.
- 2 Gebruik de **PR +/-** knop om te navigeren in de muziektitelbladzijde.
- 3 Gebruik **MARK** knop om muziek te markeren of demarkeren. Indien een of meer muziekbestanden gemarkeerd zijn, zullen de gemarkeerde muziekbestanden in volgorde afgespeeld worden. Bijvoorbeeld, als u alleen naar een muziekbestand herhaaldelijk wilt luisteren, markeert u alleen dat bestand en start u het afspelen. Indien er geen muziek gemarkeerd is, zal alle muziek in de map in volgorde afgespeeld worden.
- 4 Gebruik de ▲ / ▼ knop om te navigeren naar de juiste muziek, en druk op de **OK** knop om het PopUp-menu te openen.

- ▶ **Afspelen** (tijdens stop): Speel de geselecteerde muziek af. Zodra muziek klaar is met afspelen, zal de volgende geselecteerde afgespeeld worden. Indien er geen geselecteerde muziek is, zal de volgende in de huidige map afgespeeld worden. Als u naar een andere map gaat, drukt u op de **OK** knop, dan zal het momenteel afgespeelde muziek stoppen.
- ▶ **Gemarkrd afspeln** : Speel de geselecteerde muziek af. Zodra muziek klaar is met afspelen, zal de volgende geselecteerde afgespeeld worden.
- ▶ **Stop afspelen** (tijdens afspelen): Stop de afgespeelde muziek.
- ▶ **Afspeln met foto** : Start het afspelen van de geselecteerde muziek en ga naar de Fotolijst.
- ▶ **Alles marker.** : Markeer alle muziek in de map.
- ▶ **Alles demarker.** : Deselecteer alle gemarkeerde muziek.
- ▶ **Annuleren**: het popup-menu sluiten.

- 5 Druk op de knop **EXIT** (afsluiten) om terug te keren naar tv kijken of druk op de knop **DVR** om terug te keren naar het **Home**-menu.



1 2



3 4

# DVR (DIGITALE VIDEORECORDER)







- Als u niet op een knop drukt tijdens het afspelen, zal het afspeel informatievak (zoals hieronder afgebeeld) als schermbeveiliging “zweven”.

- Schermbeveiliging?

De schermbeveiliging is om pixelschade veroorzaakt door een vast beeld op het scherm gedurende langere tijd, te voorkomen.



## ! OPMERKING

- ▶ Indien muziek afgespeeld wordt,  zal het getoond worden voor de muziktitel.
- ▶ Een beschadigd of gecorrumpteerd muziekbestand wordt niet afgespeeld, en 00:00 wordt getoond.
- ▶ Een muziekdownload van een betaalservice met auteursrechtbescherming wordt niet gestart, maar er wordt onjuiste informatie getoond in de afspeeltijd.
- ▶ De schermbeveiliging wordt gestopt als u op de knoppen OK , **EXIT** drukt.
- ▶ De AFspeLEN () , Pauze() ,  ,  ,  knoppen op de afstandsbediening zijn eveneens in deze modus beschikbaar.

# FILMLIJST

De filmlijst wordt geactiveerd zodra een USB wordt vastgesteld. Het wordt gebruikt voor het afspelen van filmbestanden op TV.

Toont de film in de USB map en ondersteunt afspelen.

Zorgt voor afspelen van alle films in de map en door de gebruiker gewenste bestanden.

Bewerken zoals verwijderen en toevoegen is niet toegestaan.

De filmlijst toont mapinformatie en Divx bestand.

Ondersteunt tot vier drives.

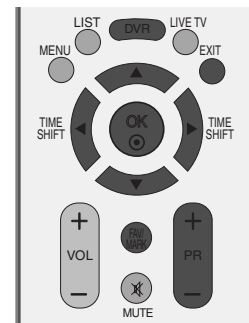

## MOVIE(\*.avi/\*.Divx) ondersteunde bestanden

Video-opmaak: DivX3.xx, DivX4.xx, DivX5.xx, XVID1.1.1, XVID1.1.2, XVID1.1.3, 3IV1, 3IV2, FVFW, DMK2, RMP4, DIV3, DIV4, DIV5, DIV6, MP43, COL1, AP41, nAVI en DX50.

Audioformaat: Mpeg, Mp3, PCM, AC3

Bemonsteringsfrequentie: van 8~48 kHz (mp3)

Bitsnelheid: van 8~320 kbps (mp3)

Ondertitelingformaat: \*.smi/ \*.srt/ \*.sub(microsub, vsb)/ \*.ass/ \*.txt(subtext, dvdss)

- DivX wordt misschien niet afgespeeld, afhankelijk van het soort opnamemethode.
- Als de video- en audiostructuur van het opgenomen bestand niet is geïnterleaved, wordt een video- of audiosignaal afgegeven.
- Max bitsnelheid van af speelbare DivX is 4 M.
- Maximym FPS (Frame per Seconde) kan alleen op SD niveau bereikt worden. FPS is 25 FPS (720\*576) of 30 FPS (720\*480) afhankelijk van resolutie.
- Bestanden van 25 FPS of 30 FPS of hoger worden misschien niet goed afgespeeld.
- Indien het bestand gecodeerd is met GMC, kan het toestel maar 1 punt van het opnameniveau ondersteunen. (GMS betekent Global Motion Compensation, een techniek die gebruikt wordt om MPEG videobestanden te compenseren.)

## Schermonderdelen

- Druk op de **DVR** knop en vervolgens **▲ / ▼** knop om het Filmlijstmenu te openen.

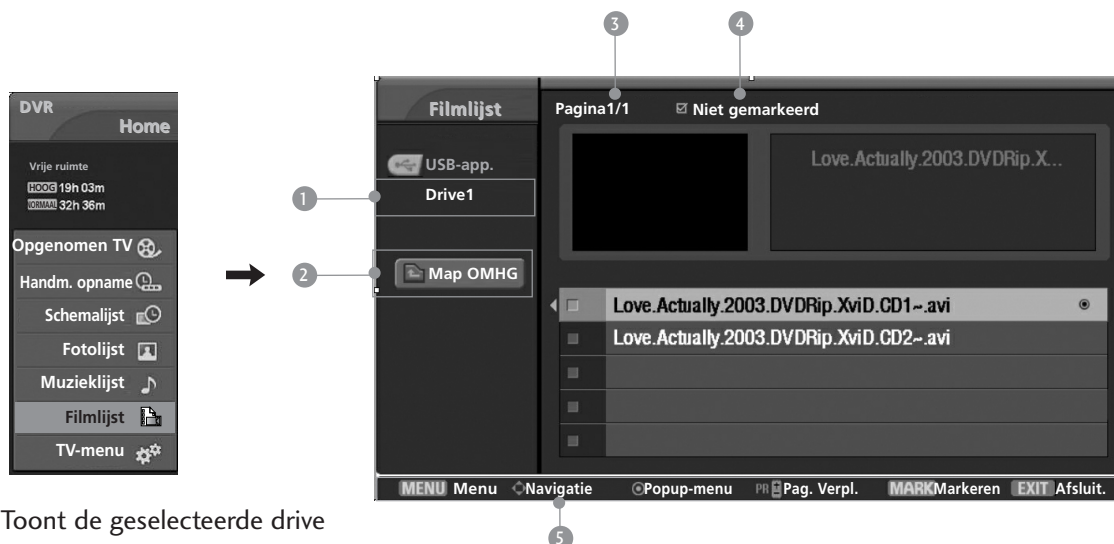

- 1 Toont de geselecteerde drive
- 2 Gaat naar bovenste niveau bestand
- 3 Huidige pagina/Totaal aantal pagina's
- 4 Totaal aantal gemarkeerde filmbestanden
- 5 Overeenkomende knoppen op de afstandsbediening

# DVR (DIGITALE VIDEORECORDER)

## Filmselectie en Popup-menu

- 1 Gebruik ▲ / ▼ / ◀ / ▶ knoppen om de doelmap of drive te selecteren en druk op **OK**.
- 2 Gebruik de **PR +/-** knop om te navigeren in de filmtitelbladzijde.
- 3 Gebruik **MARK** knop om films te markeren of demarkeren. Indien een of meer filmbestanden gemarkeerd zijn, zullen de gemarkeerde filmbestanden in volgorde afgespeeld worden.
- 4 Gebruik de ▲ / ▼ knop om te navigeren naar de juiste films, en druk op de **OK** knop om het Popup-menu te openen.
  - ▶ **Voorbldwrgve**: Toont de previewvideo van het huidige bestand.
  - ▶ **Afspelen** : Speel de geselecteerde film af.  
DivX Afspelen wordt uitgevoerd terwijl het scherm verandert.
  - ▶ **Alles marker.** : Markeer alle Films in de map.
  - ▶ **Alles demarker.** : Deselecteer alle gemarkeerde films.
  - ▶ **Annuleren**: het popup-menu sluiten.
- 5 Druk op de knop **EXIT** (afsluiten) om terug te keren naar tv kijken of druk op de knop **DVR** om terug te keren naar het **Home**-menu.

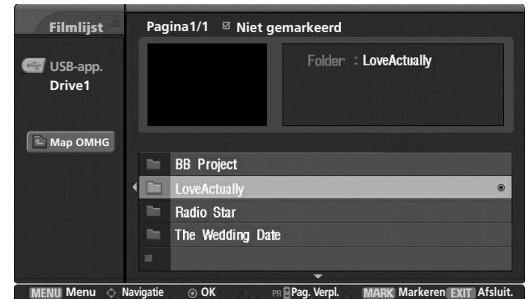

1 2



3 4

### ! OPMERKING

- ▶ In het geval van niet ondersteunde bestanden, wordt een bericht betreffende het niet ondersteunde bestand getoond.

## DivX Audiotaal & Ondertiteltaal

- ▶ Indien DivX afgespeeld wordt, wordt dit bericht getoond als u op de knop DivX drukt.



Druk op de ▲ / ▼ / ◀ / ▶ knop om de gewenste optie te selecteren.

Ondersteunt Mpeg, Mp3, PCM, AC3 file.



# ONDERTITELING

Schakelt de ondertitelingbediening in tijdens het afspelen van films.

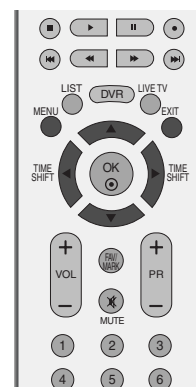

- 1 Druk op de **MENU**-toets en vervolgens de toetsen ▲ / ▼ om het **DVR** menu te selecteren.
- 2 Druk op de knop ► en gebruik vervolgens de knop ▲ / ▼ om de **Ondertiteling** te selecteren.
- 3 Druk op de ► knop om **Ondertiteling** te starten.
- 4 Druk op de ▲ / ▼ / ◀ / ▶ knop om de gewenste ondertiteloctie te selecteren.

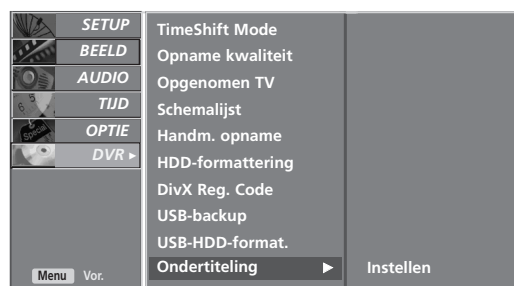

1 2 3

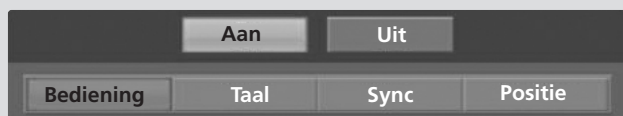

- **Bediening** : Schakelt de positie van de ondertiteling aan en uit tijdens het afspelen van film.
- **Taal** : Wijzigt de taalgroep van de ondertiteling tijdens het afspelen van films.
- **Sync** : Past de synchronisatietijd van de ondertiteling aan van -10 sec ~ +10 sec, met stappen van 1 sec tijdens het afspelen van films.
- **Positie** : Wijzigt de positie van de ondertiteling omhoog of omlaag tijdens het afspelen van films.

# DVR (DIGITALE VIDEORECORDER)

## DIVX REGISTRATIECODE

Bevestig het DivX registratiecodenummer van de TV. Gebruik het registratie nummer om films te huren of te kopen bij [www.divix.com/vod](http://www.divix.com/vod).

Met een DivX registratiecode van een andere Tv, is het afspelen van gehuurde of gekochte

DivX bestanden niet toegestaan. (Alleen DivX bestanden die een gelijke registratiecode van de gekochte TV hebben zijn af speelbaar.)

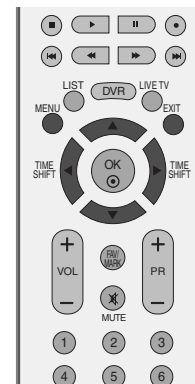

**1** Druk op de **MENU**-toets en vervolgens de toetsen **▲** / **▼** om het **DVR** menu te selecteren.

**2** Druk op de knop **▶** en gebruik vervolgens de knop **▲** / **▼** om de **DivX Reg. Code** te selecteren.

**3** Druk op de **▶** knop voor het starten van **DivX Reg. Code**.



**4** Druk op de **EXIT**-toets om terug te keren naar het normale TV-beeld.

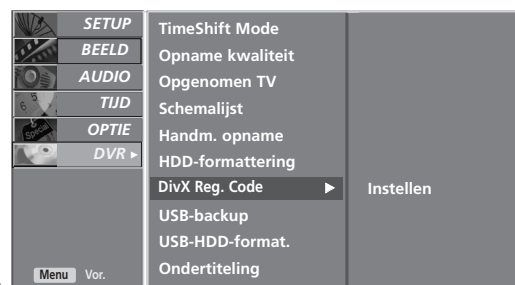

**1 2 3**



- Officieel DivX<sup>®</sup> Gecertificeerd Product
- Speelt alle versies van DivX<sup>®</sup> video (inclusief DivX<sup>®</sup> 6) met standaard afspelen van DivX<sup>®</sup> mediabestanden
- “DivX, DivX Certified, en verbonden logo’s zijn handelsmerken van DivX en gebruikt onder licentie.”

# BEELDINSTELLING

## PIP (BEELD IN BEELD) BEKIJKEN

Het is niet beschikbaar om deze functie te gebruiken tijdens het opnemen van een programma.

Met PIP kunt u tegelijkertijd 2 verschillende ingangen (bronnen) op uw tv-scherm weergeven. Met de ene bron wordt een groot beeld en met de andere bron een kleiner inzetbeeld weergegeven.

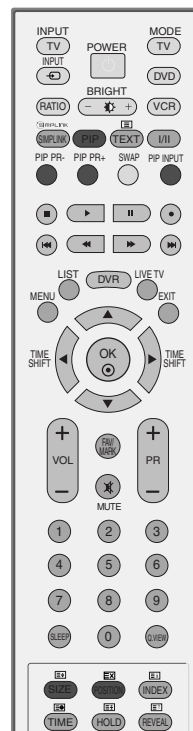

## PIP/Dubbel Scherm bekijken

Druk op de knop **PIP** om het subbeeld weer te geven. Telkens wanneer u op de knop PIP drukt, veranderen de PIP-opties, zoals hierna wordt weergegeven.

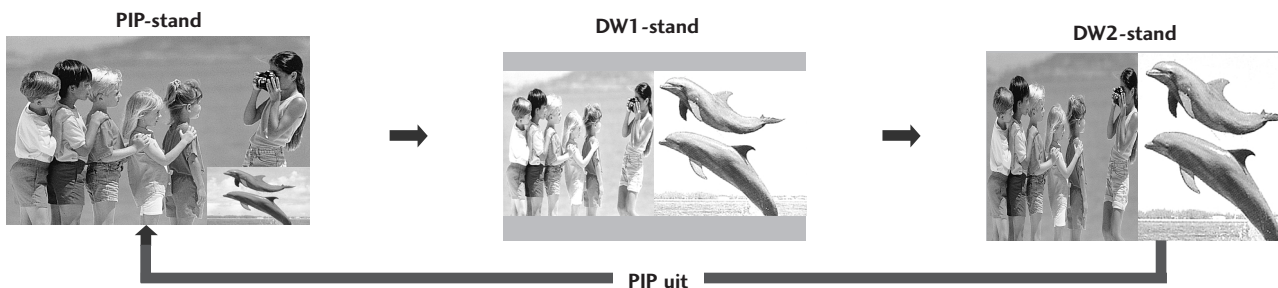

## Zenderselectie voor subbeeld

Druk op de knop **PIP PR +/-** om een zender voor het subbeeld te selecteren. Het geselecteerde zendernummer wordt onder het zendernummer van het hoofdbeeld weergegeven.

## Ingangsselectie voor subbeeld

Druk op de knop **PIP INPUT** (PIP-ingang) om de ingang voor het subbeeld te selecteren.  
Telkens wanneer op de knop **PIP INPUT** (PIP-ingang) wordt gedrukt, wordt elke ingang voor het subbeeld weergegeven.

## Aanpassing van de grootte van het subbeeld (alleen in de PIP-stand)

Druk op de knop **SIZE** (Grootte) om de grootte van het subbeeld aan te passen.  
Als u de knop **SIZE** (Grootte) in de PIP-modus gebruikt, wordt het subbeeld gewijzigd.

## Het subbeeld verplaatsen (alleen in de PIP-stand)

Druk op de knop **POSITION** (positie).  
Druk herhaaldelijk op de knop **POSITION** (Positie) om het subbeeld naar links te verplaatsen.

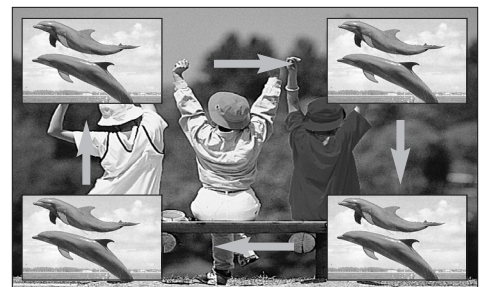

# BEELDFORMAAT INSTELLEN

U kan TV kijken in verschillende beeldformaten; **16:9**, **Origineel**, **4:3**, **14:9**, **Zoomen1/2**.

Als een stilstaand beeld lang op het scherm wordt weergegeven, kan dit beeld ingebrand worden op het scherm.

U kunt de vergrotingsfactor aanpassen met de knop ▲ / ▼.

Deze functie werkt bij het volgende signaal.



- 1 Druk op de knop **BEELDVERHOUDING** tot u het gewenste beeldformaat hebt geselecteerd.  
U kunt de beeldverhouding ook aanpassen met **Beeldverhouding** in het menu **BEELD**.

## • 16:9

Na selectie wordt het beeld horizontaal in een lineaire verhouding aangepast zodat het volledige scherm wordt gevuld (handig bij het bekijken van dvd's in de indeling 4:3).

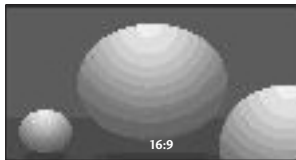

## • Origineel

Als uw tv het breedbeeldsignaal ontvangt, wordt dit automatisch omgezet in het beeldformaat dat moet worden uitgezonden.

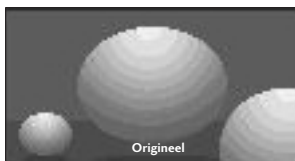

## • 4:3

Na selectie wordt een beeld weergegeven met een oorspronkelijke beeldverhouding 4:3, waarbij aan de rechter- en aan de linkerzijde een grijze balk wordt weergegeven.

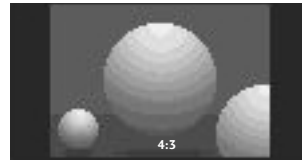

## • 14:9

U kan films (het beeldformaat 14:9) of gewone TV-programma's bekijken via de modus 14:9. Het 14:9- scherm ziet eruit als een 4:3-beeld dat is vergroot naar boven/onder links/rechts.



# BEELDINSTELLING

## • Zoomen1

Na selectie wordt het beeld zonder wijziging weergegeven, terwijl het volledige scherm wordt gevuld. Het bovenste en onderste gedeelte van het beeld worden echter afgesneden.

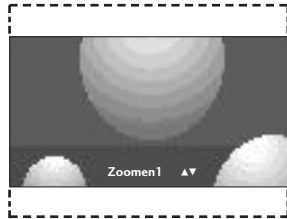

## • Zoomen2

Kies **Zoomen2** wanneer u het beeld wilt wijzigen, zowel horizontaal uitgerekt en verticaal afgesneden. Het resultaat is een compromis tussen beeldaanpassing en schermdekking.

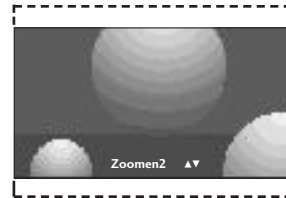

## ! OPMERKING

- ▶ U kunt alleen 4:3 en 16:9 (breedbeeld), Zoomen 1/2 selecteren in de Component- en HDMI(DTV)-modus.
- ▶ U kunt alleen 4:3 en 16:9 (breedbeeld) selecteren in de RGB/HDMI(PC)-modus.
- ▶ U kunt kiezen uit 4:3, 16:9, Zoom1, Zoom2 in Opgenomen TV, Filmlijst, Afspeelmodus alleen.
- ▶ In Timeshift Delay/Opname Delay functie toont de TV de aspectverhouding van de vorige invoermodus.
- ▶ 16:9 is beschikbaar bij het bekijken van een jpeg bestand in fotolijst.

# STANDAARDBEELDINSTELLINGEN

## Beeldmodus: fabrieksinstelling

- Dynamisch** Selecteer deze optie om een scherp beeld te krijgen.
- Standaard** De meest gebruikelijke en natuurlijke status van de schermweergave.
- Mild** Selecteer deze optie om een zacht beeld te krijgen.
- Gebruiker 1/2** Selecteer deze optie als u uw eigen instelling wilt toepassen.

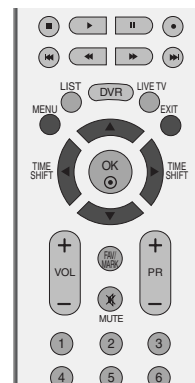

1 Druk op de **MENU**-toets en vervolgens de toetsen ▲ / ▼ om het **BEELD** menu te selecteren.

2 Druk op de ►-toets en vervolgens de toetsen ▲ / ▼ om **Beeldmodus** te selecteren.

3 Druk op de knop ► en vervolgens op de knop ▲ / ▼ om **Dynamisch**, **Standaard**, **Mild**, **Gebruiker 1** of **Gebruiker 2** te selecteren.

4 Druk op de **EXIT**-toets om terug te keren naar het normale TV-beeld.

- Met **Beeldmodus** stelt u de tv in op de best mogelijke beeldkwaliteit. Selecteer de fabrieksinstelling in het menu **Beeldmodus** op basis van de programmacategorie.
- **Dynamisch**, **Standaard** en **Mild** worden in de fabriek geprogrammeerd voor een optimale beeldweergave en kunnen niet worden gewijzigd.



1



2 3

# BEELDINSTELLING

## Automatische kleurtoon instellen (warm/medium/koel)

U kunt waarden initialiseren (de fabrieksinstellingen herstellen) door de optie **Koel** te selecteren.

Kies een van drie automatische kleuraanpassingen. Selecteer Warm om warmere kleuren zoals rood te versterken. Selecteer Koel om minder intense kleuren met meer blauw weer te geven.

Deze functie is alleen beschikbaar in **Gebruiker1/2** van Afbeeldingsmodus.

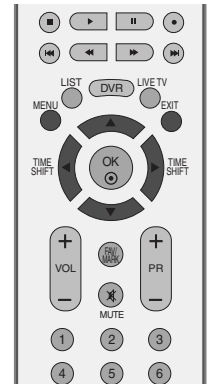

- 1 Druk op de **MENU**-toets en vervolgens de toetsen **▲** / **▼** om het **BEELD** menu te selecteren.
- 2 Druk op de **▶**-toets en vervolgens de toetsen **▲** / **▼** om **Kleurtemperatuur** te selecteren.
- 3 Druk op de knop **▶** en vervolgens op de knop **▲** / **▼** om **Koel**, **Medium**, **Warm** of **Gebruiker** te selecteren.
- 4 Druk op de **EXIT**-toets om terug te keren naar het normale TV-beeld.



1



2 3



# BEELD HANDMATIG INSTELLEN

## Beeldmodus: de optie gebruiker

- Contrast** Hiermee stelt u het verschil in tussen de lichte en donkere niveaus in het beeld.
- Helderheid** Hiermee verhoogt of verlaagt u de hoeveelheid wit in uw beeld.
- Kleur** Hiermee regelt u de intensiteit van alle kleuren.
- Scherpte** Hiermee regelt u het niveau van helderheid in de randen tussen de lichte en donkere gebieden van het beeld. Hoe lager het niveau, hoe zachter het beeld.
- Tint** Hiermee regelt u de balans tussen rood- en groenniveaus.

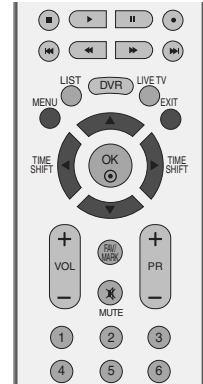

- 1 Druk op de **MENU**-toets en vervolgens de toetsen **▲** / **▼** om het **BEELD** menu te selecteren.
- 2 Druk op de **▶**-toets en vervolgens de toetsen **▲** / **▼** om **Beeldmodus** te selecteren.
- 3 Druk op de knop **▶** en vervolgens op de knop **▲** / **▼** om **Gebruiker 1** of **Gebruiker 2** te selecteren.
- 4 Druk op de knop **▶** en vervolgens op de knop **▲** / **▼** om de gewenste beeldoptie (**Contrast**, **Helderheid**, **Kleur**, **Scherpte** en **Tint**) te selecteren.
- 5 Druk op de knop **◀** / **▶** om de benodigde wijzigingen aan te brengen.
- 6 Druk op de **EXIT**-toets om terug te keren naar het normale TV-beeld.



1



2 3

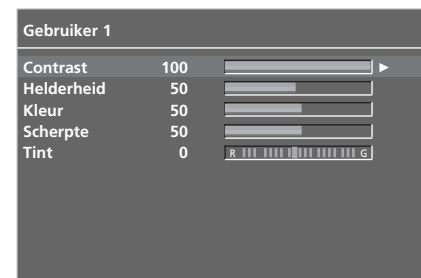

4 5

### ! OPMERKING

- ▶ U kunt kleur, scherpte en tint in de modus RGB niet aanpassen aan de niveaus van uw voorkeur.

# BEELDINSTELLING

## Kleurtoon: de optie gebruiker

Voor het wijzigen van de kleuren rood, groen en blauw in de kleurtemperatuur van uw voorkeur.

Deze functie is alleen beschikbaar in **Gebruiker1/2** van Afbeeldingsmodus.

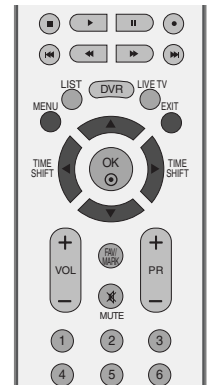

1 Druk op de **MENU**-toets en vervolgens de toetsen **▲** / **▼** om het **BEELD** menu te selecteren.

2 Druk op de **▶**-toets en vervolgens de toetsen **▲** / **▼** om **Kleurtemperatuur** te selecteren.

3 Druk op de knop **▶** en vervolgens op de knop **▲** / **▼** om **Gebruiker** te selecteren.

4 Druk op de knop **▶** en vervolgens op de knop **▲** / **▼** om **Rood**, **Groen** of **Blauw** te selecteren.

5 Druk op de knop **◀** / **▶** om de benodigde wijzigingen aan te brengen.

6 Druk op de **EXIT**-toets om terug te keren naar het normale TV-beeld.

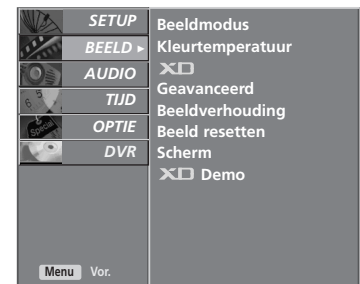

1



2 3

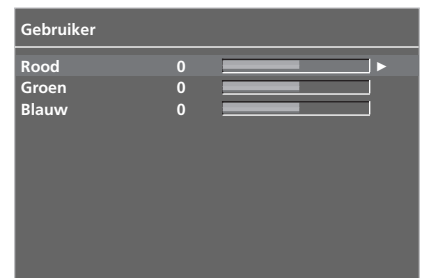

4 5

# XD - BEELDVERBETERINGSTECHNOLOGIE

XD is de unieke beeldverbeteringstechnologie van LG Electronic waarmee een echte HD-bron via een geavanceerd digitaal signaalverwerkingsalgoritme kan worden weergegeven.

Deze functie is niet beschikbaar in de modus RGB/HDMI-PC.

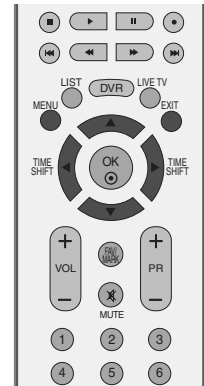

- 1 Druk op de MENU-toets en vervolgens de toetsen ▲ / ▼ om het **BEELD** menu te selecteren.
- 2 Druk op de ►-toets en vervolgens de toetsen ▲ / ▼ om **XD** te selecteren.
- 3 Druk op de knop ► en vervolgens op de knop ▲ / ▼ om **Automatisch** of **Handmatig** te selecteren.
- 4 Druk op de EXIT-toets om terug te keren naar het normale TV-beeld.

## \* Handmatig selecteren

Dit menu wordt geactiveerd nadat u **Gebruiker1** of **Gebruiker2** van **Beeldmodus** hebt geselecteerd.

- 1 Druk op de knop ► en vervolgens op de knop ▲ / ▼ om **XD Kontrast**, **XD Kleur** of **XD NR** te selecteren.
- 2 Druk op de knop ► en vervolgens op de knop ▲ / ▼ om **Aan** of **Uit** te selecteren.
- 3 Druk op de EXIT-toets om terug te keren naar het normale TV-beeld.

- **XD Kontrast** : het contrast automatisch optimaliseren afhankelijk van de helderheid van de reflectie.
- **XD Kleur** : de kleuren van de reflectie automatisch aanpassen om de kleuren zo natuurgetrouw mogelijk te reproduceren.
- **XD NR** : de ruis in zoverre verwijderen dat het oorspronkelijke beeld niet wordt aangetast.



1

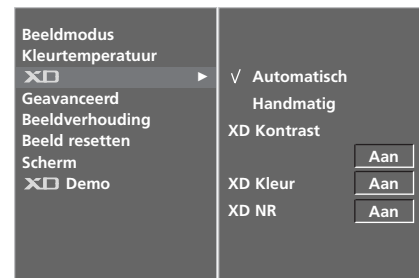

2 3

# BEELDINSTELLING

## XD DEMO

Gebruik de functie om na te gaan wat het verschil is tussen XD Demo aan een XD Demo uit.

Deze functie is niet beschikbaar in de modus RGB/HDMI-PC.

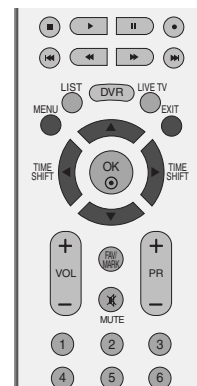

- 1 Druk op de MENU-toets en vervolgens de toetsen ▲ / ▼ om het **BEELD** menu te selecteren.
- 2 Druk op de ►-toets en vervolgens de toetsen ▲ / ▼ om **XD Demo** te selecteren.
- 3 Druk op de knop ► om **XD Demo** te starten.
- 4 Druk op de knop **MENU** om **XD Demo** te stoppen.

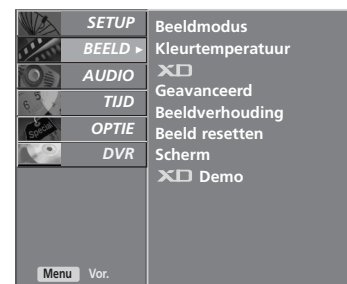

1

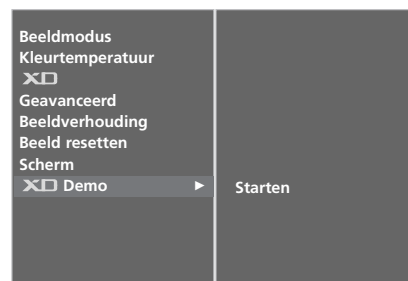

2 3

### • XD Demo



# GEAVANCEERD: CINEMA

Stel de tv in op de best mogelijke beeldkwaliteit voor het weergeven van films.

Deze functie werkt alleen in de modus TV, AV en Component 480i/576i.

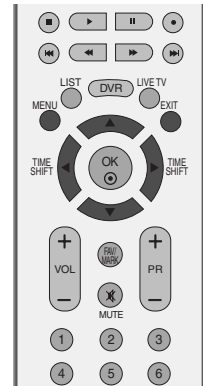

1 Druk op de **MENU**-toets en vervolgens de toetsen **▲** / **▼** om het **BEELD** menu te selecteren.

2 Druk op de **▶**-toets en vervolgens de toetsen **▲** / **▼** om **Geavanceerd** te selecteren.

3 Druk op de **▶**-toets en vervolgens de toetsen **▲** / **▼** om **Bioscoop** te selecteren.

4 Druk op de knop **▶** en vervolgens op de knop **▲** / **▼** om **Aan** of **Uit** te selecteren.

5 Druk op de **EXIT**-toets om terug te keren naar het normale TV-beeld.



1

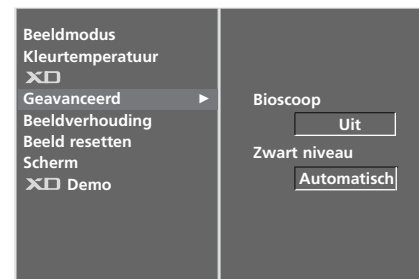

2 3

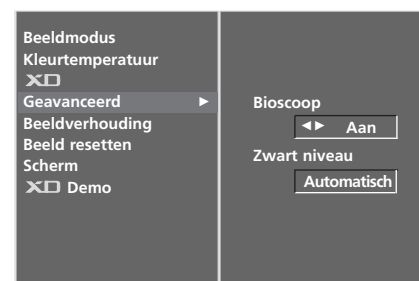

4

# BEELDINSTELLING

## GEAVANCEERD: ZWART NIVEAU

Wanneer u een film bekijkt, kunt u met deze functie het optimale beeld voor de tv instellen. Het contrast en de helderheid van het scherm aanpassen met het zwart niveau van het scherm.

Deze functie werkt in de volgende modus: AV (NTSC-M) of HDMI.

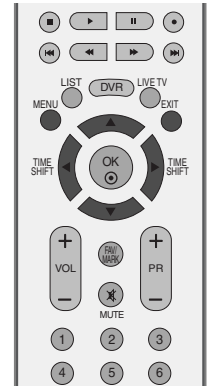

1 Druk op de **MENU**-toets en vervolgens de toetsen ▲ / ▼ om het **BEELD** menu te selecteren.

2 Druk op de ►-toets en vervolgens de toetsen ▲ / ▼ om **Geavanceerd** te selecteren.

3 Druk op de ►-toets en vervolgens de toetsen ▲ / ▼ om **Zwart niveau** te selecteren.

4 Druk op de knop ► en vervolgens op de knop ▲ / ▼ om **Laag** of **Hoog** te selecteren.

- **Laag** : de reflectie van het scherm wordt donkerder
- **Hoog** : de reflectie van het scherm wordt helderder.

5 Druk op de **EXIT**-toets om terug te keren naar het normale TV-beeld.



1

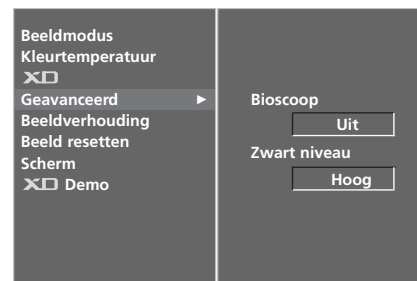

2 3



4

### ! OPMERKING

#### ■ Automatisch

Realiseert het zwart niveau van het scherm en stelt het automatisch in op Hoog of Laag.

# BEELD RESETTEN

De fabrieksinstellingen voor **Beeldmodus**, **Kleurtemperatuur**, **XD**, **Geavanceerd** en, **Beeldverhouding** worden hersteld.

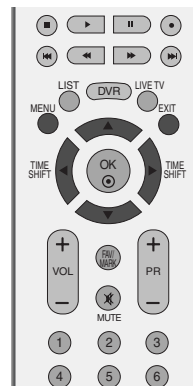

- 1 Druk op de **MENU**-toets en vervolgens de toetsen **▲** / **▼** om het **BEELD** menu te selecteren.
- 2 Druk op de **▶**-toets en vervolgens de toetsen **▲** / **▼** om **Beeld resetten** te selecteren.
- 3 Druk op de knop **▶** om de ingestelde waarde te activeren.
- 4 Druk op de **EXIT**-toets om terug te keren naar het normale TV-beeld.



1

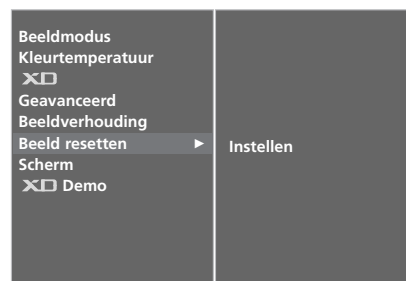

2 3

# BEELDINSTELLING

## ISM METHODE (IMAGE STICKING MINIMIZATION)

Een gepauzeerd beeld van een pc/videogame dat gedurende langere perioden op het scherm wordt weergegeven, resulteert in een echobeeld dat ook nog te zien is nadat het beeld is verdwenen. Voorkom dat een stilstaand beeld lang op het scherm van het toestel wordt weergegeven.

### White wash

White wash verwijdert ingebrande beelden van het scherm.

Opmerking: Een ingebrand beeld dat te lang op het scherm is weergegeven, kan soms niet volledig worden verwijderd met White wash.

### Orbiter

Orbiter kan helpen om echobeelden te voorkomen. Het is echter het beste om geen vaste beelden op het scherm te laten staan. Om een ingebrand beeld op het scherm te voorkomen, wordt het beeld elke 2 minuten verplaatst.

### Inversie

Dit is de functie waarmee de schermkleur wordt geïnverteerd. De schermkleur wordt automatisch elke 30 minuten geïnverteerd.



1

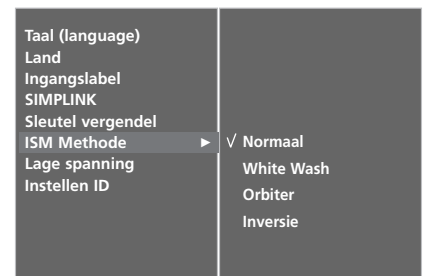

2 3

- 1 Druk op de **MENU**-toets en vervolgens de toetsen **▲** / **▼** om het **OPTIE** menu te selecteren.
- 2 Druk op de **▶**-toets en vervolgens de toetsen **▲** / **▼** om **ISM Methode** te selecteren.
- 3 Druk op de **▶**-toets en vervolgens de toetsen **▲** / **▼** om **Normaal**, **White wash**, **Orbiter** of **Inversie** te selecteren. Stel deze functie in op Normaal als u deze functie niet wilt gebruiken.
- 4 Druk op de **EXIT**-toets om terug te keren naar het normale TV-beeld.



# ENERGIEZUINIGE BEELDMODUS

Dit is de functie waarmee het energieverbruik van het toestel wordt verminderd.

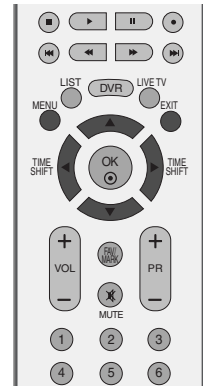

1 Druk op de **MENU**-toets en vervolgens de toetsen ▲ / ▼ om het **OPTIE** menu te selecteren.

2 Druk op de ►-toets en vervolgens de toetsen ▲ / ▼ om **Lage spanning** te selecteren.

3 Druk op de knop ► en vervolgens op de knop ▲ / ▼ om **Aan** of **Uit** te selecteren.

4 Druk op de **EXIT**-toets om terug te keren naar het normale TV-beeld.

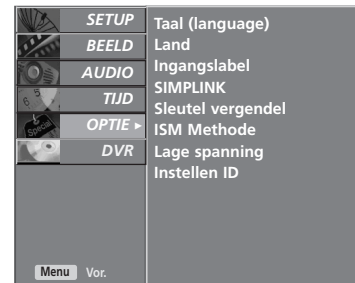

1

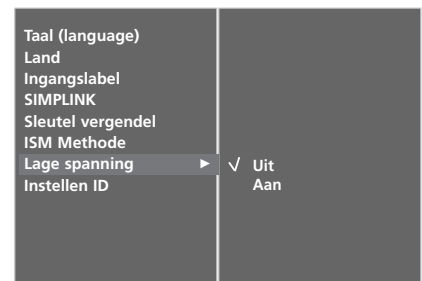

2 3

# GELUID- EN TAALINSTELLING

## AUTOMATISCHE VOLUMEREGELING

Met de optie Auto Volume (automatisch volume) houdt u een constant volume, zelfs als u een andere zender kiest.

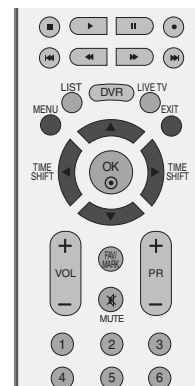

- 1 Druk op de **MENU**-toets en vervolgens de toetsen ▲ / ▼ om het **AUDIO** menu te selecteren.

- 2 Druk op de ►-toets en vervolgens de toetsen ▲ / ▼ om **Auto volume** te selecteren.

- 3 Druk op de knop ► en vervolgens op de knop ▲ / ▼ om **Aan** of **Uit** te selecteren.

- 4 Druk op de **EXIT**-toets om terug te keren naar het normale TV-beeld.



1

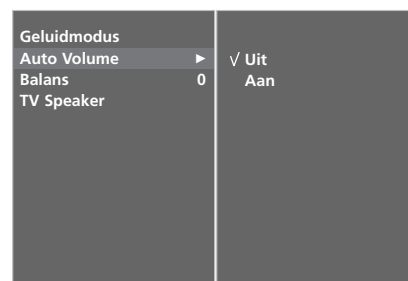

2 3

# STANDAARDGELUIDSINSTELLING: GELUIDSMODUS

U kunt uw favoriete audio-instelling selecteren (**SRS TSXT**, **Standaard**, **Muziek**, **Film** of **Sport**). U kunt ook de geluidsfrequentie van de equalizer aanpassen.

Met **Geluidmodus** kunt u zonder speciale aanpassingen genieten van prachtig geluid omdat op de tv de juiste geluidsopties worden ingesteld op basis van de programma-inhoud.

**SRS TSXT**, **Standaard**, **Muziek**, **Film** en **Sport** worden voor een goede geluidskwaliteit vooraf in de fabriek ingesteld en kunnen niet worden gewijzigd.

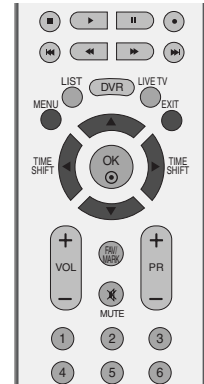

|                  |   |
|------------------|---|
| <b>SRS TSXT</b>  | Selecteer deze optie voor een realistisch geluid.   |
| <b>Standaard</b> | Voor de meest indrukwekkende en natuurlijke audio.  |
| <b>Muziek</b>    | Selecteer deze optie als u van het originele geluid wilt genieten bij het beluisteren van muziek. |
| <b>Film</b>      | Selecteer deze optie voor een sublieme geluidskwaliteit.  |
| <b>Sport</b>     | Selecteer deze optie als u naar een sportuitzending kijkt.  |
| <b>Gebruiker</b> | Selecteer deze optie als u eigen audio-instellingen wilt toepassen.                               |

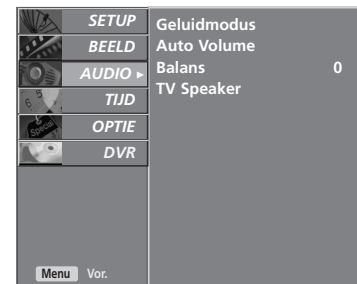

1

1 Druk op de **MENU**-toets en vervolgens de toetsen **▲** / **▼** om het **AUDIO** menu te selecteren.

2 Druk op de **▶**-toets en vervolgens de toetsen **▲** of **▼** om **Geluidmodus** te selecteren.

3 Druk op de knop **▶** en vervolgens op de knop **▲** / **▼** om **SRS TSXT**, **Standaard**, **Muziek**, **Film**, **Sport** of **Gebruiker** te selecteren.

4 Druk op de **EXIT**-toets om terug te keren naar het normale TV-beeld.

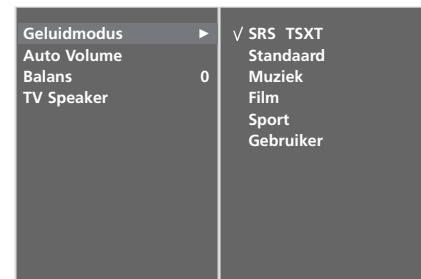

2 3

- ▶ **SRS** is een handelsmerk van SRS Labs, Inc.
- ▶ De TruSurround XT-technologie wordt gebruikt onder licentie van SRS Labs, Inc.

# GELUID- EN TAALINSTELLING

## GELUIDSINSTELLING AANPASSEN: GEBRUIKERSMODUS

Pas de equalizer aan.

- 1 Druk op de **MENU**-toets en vervolgens de toetsen ▲ / ▼ om het **AUDIO** menu te selecteren.
- 2 Druk op de ►-toets en vervolgens de toetsen ▲ / ▼ om **Geluidmodus** te selecteren.
- 3 Druk op de ►-toets en vervolgens de toetsen ▲ / ▼ om **Gebruiker** te selecteren.
- 4 Druk op de knop ►.
- 5 Selecteer een band door op de knop ◀ / ▶ te drukken. Stel het gewenste geluidsniveau in met de knop ▲ / ▼ .
- 6 Druk op de **EXIT**-toets om terug te keren naar het normale TV-beeld.

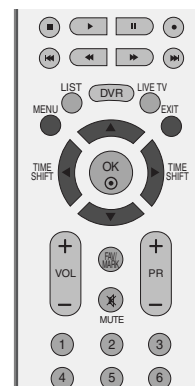

1

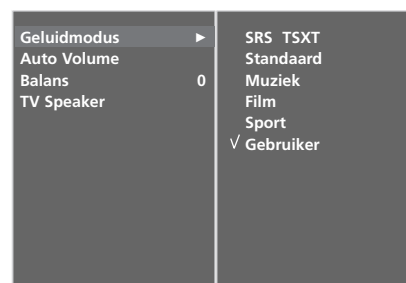

2 3 4

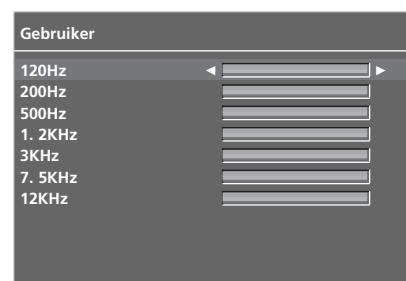

5

# BALANS

U kunt de balans van de luidsprekers aanpassen aan uw wensen.

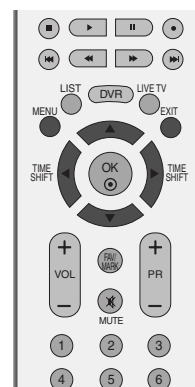

- 1 Druk op de **MENU**-toets en vervolgens de toetsen ▲ / ▼ om het **AUDIO** menu te selecteren.
- 2 Druk op de ►-toets en vervolgens de toetsen ▲ / ▼ om **Balans** te selecteren.
- 3 Druk op de knop ► en vervolgens op de knop ◀ / ▶ om de gewenste wijziging aan te brengen.
- 4 Druk op de **EXIT**-toets om terug te keren naar het normale TV-beeld.

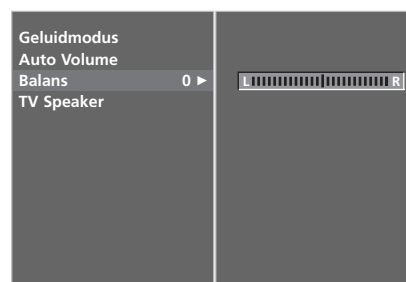
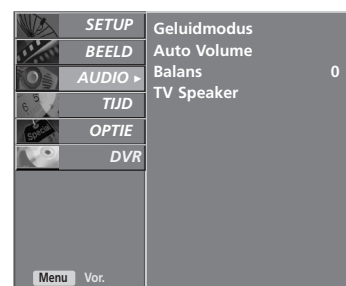

# GELUID- EN TAALINSTELLING

## TV-SPEAKERS AAN/UIT

U kunt de status van de interne luidsprekers aanpassen.

In de modus AV, COMPONENT, RGB en HDMI kan geluid via de interne luidsprekers worden weergegeven ook al is er geen videosignaal.

Als u uw externe hifi-stereosysteem wilt gebruiken, schakelt u de interne luidsprekers van de tv uit.

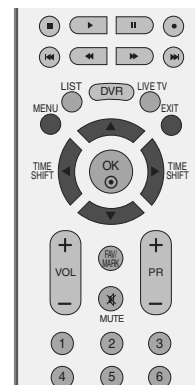

1 Druk op de **MENU**-toets en vervolgens de toetsen **▲** / **▼** om het **AUDIO** menu te selecteren.

2 Druk op de **▶**-toets en vervolgens de toetsen **▲** / **▼** om **TV Speaker** te selecteren.

3 Druk op de knop **▶** en vervolgens op de knop **▲** / **▼** om **Aan** of **Uit** te selecteren.

4 Druk op de **EXIT**-toets om terug te keren naar het normale TV-beeld.



1

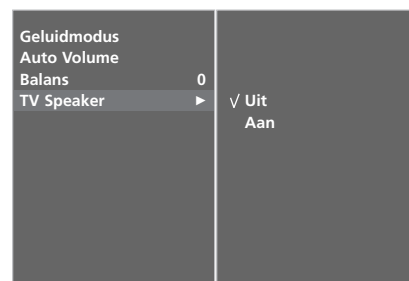

2 3

I/II

## Stereo/Dual-ontvangst

Wanneer een programma wordt geselecteerd, verschijnt de geluids-informatie voor de zender nadat het programmanummer en de zendernaam zijn verdwenen.

| Uitzending | Weergave op het scherm |
|------------|------------------------|
| Mono       | MONO                   |
| Stereo     | STEREO                 |
| Dual       | DUAL I                 |

### ■ Monogeluid kiezen

Als bij stereo-ontvangst het stereosignaal zwak is, kan u overschakelen op mono door tweemaal op de toets I/II te drukken. In de mono-ontvangst verbetert de diepte van het geluid. Om opnieuw de stereomodus in te stellen, drukt u nogmaals tweemaal op de toets I/II.

### ■ Taal kiezen voor uitzending in twee talen

Als een programma wordt ontvangen in twee talen, kan u overschakelen op **DUAL I**, **DUAL II** of **DUAL I+II** door herhaaldelijk op de toets I/II te drukken.

- DUAL I** zendt de hoofduitzendtaal naar de luidsprekers.
- DUAL II** zendt de secundaire uitzendtaal naar de luidsprekers.
- DUAL I+II** zendt een afzonderlijke taal naar elke luidspreker.

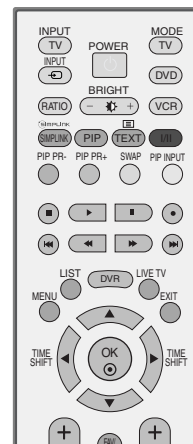

## NICAM-ontvangst

Als uw toestel is uitgerust met een NICAM-ontvanger, kan het kwalitatief hoogstaande digitale NICAM-geluid (Near Instantaneous Companding Audio Multiplex) worden ontvangen.

Door herhaaldelijk op de toets I/II te drukken, kan u de geluidsuitvoer instellen overeenkomstig het type uitzending, zoals hieronder beschreven.

- 
- 1 Bij ontvangst van **NICAM-mono** kan u **NICAM MONO** of **FM MONO** selecteren.

---

  - 2 Bij ontvangst van **NICAM-stereo** kan u **NICAM STEREO** of **FM MONO** selecteren. Schakel over op **FM-MONO** als het stereosignaal zwak is.

---

  - 3 Bij ontvangst van **NICAM** in twee talen kan u **NICAM DUAL I**, **NICAM DUAL II** of **NICAM DUAL I+II** of **MONO** selecteren.
- 

## Geluidswaergaveselectie luidsprekers

In de AV, Component, RGB of HDMI-modus kan u de geluidsuitvoer uit de linkse en de rechtse luidspreker instellen.

Druk herhaaldelijk op de toets I/II om de geluidsuitvoer te selecteren.

**L+R:** Het audiosignaal van de audio-ingang L wordt naar de linkse luidspreker gezonden en het audiosignaal van de audio-ingang R wordt naar de rechtse luidspreker gezonden.

**L+L:** Het audiosignaal van de audio-ingang L wordt naar de linkse en de rechtse luidspreker gezonden.

**R+R:** Het audiosignaal van de R-audio-ingang wordt naar de linker en rechter luidsprekers gestuurd.



# TAAL/LAND VOOR SCHERMMENU SELECTEREN

Wanneer het toestel voor de eerste keer wordt aangezet, verschijnt het installatiemenu op het scherm.

- 1 Druk op de knop ▲ / ▼ / ◀ / ▶ en vervolgens op de knop **OK** om de gewenste taal te selecteren.
- 2 Druk op de knop ▲ / ▼ / ◀ / ▶ en vervolgens op de knop **OK** om het gewenste land te selecteren.

## \* Als u de instelling voor Taal/Land wilt wijzigen

- 1 Druk op de toets **MENU** en vervolgens op de toets ▲ / ▼ om het menu **OPTIE** te selecteren.
- 2 Druk op de ►-toets en vervolgens de toetsen ▲ / ▼ om **Taal (Language)** te selecteren. De menu's kunnen in de gekozen taal op het scherm worden weergegeven.  
Druk op de ►-toets en vervolgens de toetsen ▲ / ▼ om **Land** te selecteren.
- 3 Druk op de knop ► en vervolgens op de knop ▲ / ▼ om de gewenste taal of het gewenste land te selecteren.
- 4 Druk op de **OK**-toets.
- 5 Druk op de **EXIT**-toets om terug te keren naar het normale TV-beeld.

### ! OPMERKINGEN

- ▶ Als u de **Installatiegids** niet stopt door op de **EXIT** knop te drukken, of time-out van OSD (On Screen Display) scherm, zal het herhaaldelijk worden getoond als de set wordt ingeschakeld.
- ▶ Als u het verkeerde lokale land selecteert, kan de teletekst niet correct op het scherm getoond worden en kunnen er problemen optreden tijdens teletekstgebruik.



# TIJDSINSTELLING

## KLOK INSTELLEN

U moet de tijd correct instellen alvorens de aan/uit-tijdfunctie te gebruiken.

Als de huidige instelling voor de tijd verloren gaat door een stroomstoring of omdat de stekker van de tv uit het stopcontact wordt gehaald, moet u de klok opnieuw instellen.

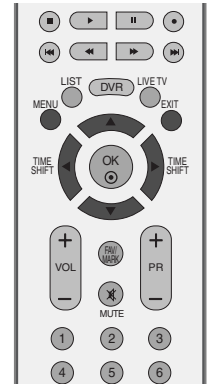

1 Druk op de **MENU**-toets en vervolgens de toetsen ▲ / ▼ om het **TIJD** menu te selecteren.

2 Druk op de ►-toets en vervolgens de toetsen ▲ / ▼ om **Klok** te selecteren.

3 Druk op de knop ► en vervolgens op ◀ / ▶ om de optie jaar, datum of tijd te kiezen.

4 Gebruik daarna de knop ▲ / ▼ om het jaar, de datum en de tijd in te stellen.

5 Druk op de **EXIT**-toets om terug te keren naar het normale TV-beeld.



2 3 4

# TIMER AUTOMATISCH AAN/UIT

De uit-timer schakelt het toestel automatisch in stand-by nadat de ingestelde tijd verstreken is.

Wanneer geen enkele toets van de afstandsbediening wordt ingedrukt tijdens de twee uren die op het inschakelen volgen, wordt het toestel automatisch uitgeschakeld.

Begin- en Eind-uur worden per dag geprogrammeerd.

De uitschakelfunctie heeft voorrang op de inschakelfunctie als ze op dezelfde tijd zijn ingesteld.

Het toestel moet in de waakstand staan, anders werkt de inschakelfunctie niet.

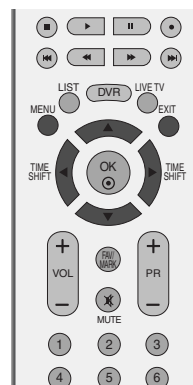

- 1 Druk op de **MENU**-toets en vervolgens de toetsen ▲ / ▼ om het **TIJD** menu te selecteren.
- 2 Druk op de ►-toets en vervolgens de toetsen ▲ / ▼ om **Tijd uit** of **Tijd aan** te selecteren.
- 3 Druk op de ►-toets en vervolgens de toetsen ▲ / ▼ om **Aan** te selecteren.
  - Om de **Tijd uit/Tijd aan** te annuleren, druk op de toets ▲ / ▼ om **Uit** te selecteren.
- 4 Druk op de toets ► en daarna op de toets ▲ / ▼ om het uur in te stellen.
- 5 Druk op de toets ► en daarna op de toets ▲ / ▼ om de minuten in te stellen.
- 6 **Alleen bij functie Tijd aan**
  - **Programma:** druk op de knop ► en vervolgens op de knop ▲ / ▼ om het programma te selecteren.
  - **Volume:** druk op de knop ► en stel vervolgens met de knop ▲ / ▼ het volumeniveau bij inschakeling in.
- 7 Druk op de **EXIT**-toets om terug te keren naar het normale TV-beeld.



1

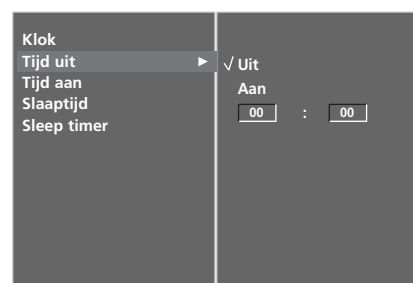

2 3

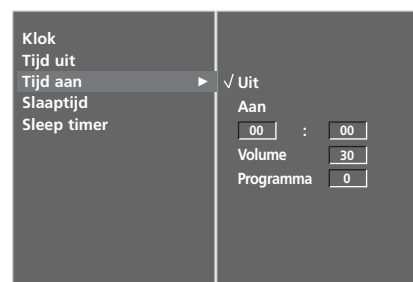

4 5 6

# TIJDSINSTELLING

## SLAAPSTAND INSTELLEN

U hoeft er niet aan te denken om de tv uit te schakelen voordat u gaat slapen. De slaaptimer schakelt de tv automatisch naar stand-by nadat de vooraf ingestelde tijd is verstreken.

- 1 Druk enkele malen op de knop **SLEEP** (slaapstand) om het aantal minuten te selecteren. Eerst verschijnt de optie '  - - - Min' Minuut op het scherm, gevolgd door de volgende sleeptimeropties: 10, 20, 30, 60, 90, 120, 180 en 240 minuten.
- 2 Wanneer het gewenste aantal minuten op het scherm wordt weergegeven, begint de timer af te tellen totdat het ingestelde aantal minuten is verstreken.

■ U kunt ook de **Sleep Timer** (slaapstand) instellen in het menu **TIJD**.

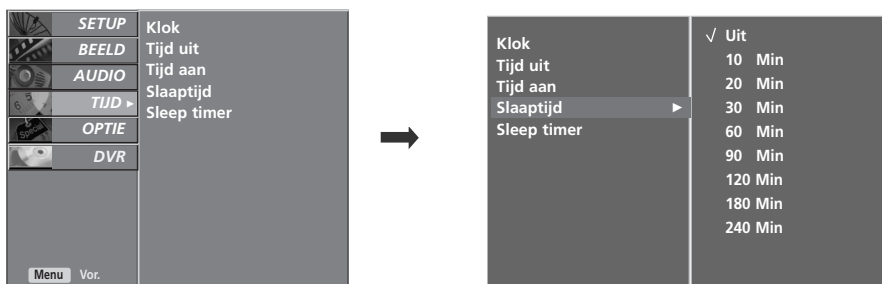
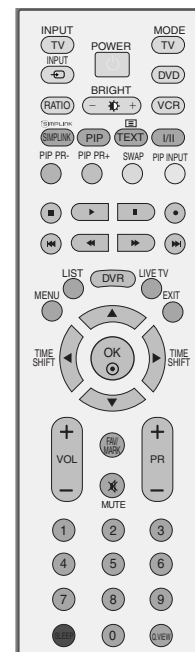

### ! OPMERKING

- ▶ Om de resterende slumertijd weer te geven, drukt u eenmaal op de **SLEEP** -toets.
- ▶ U kunt de sleeptimer annuleren door enkele malen op de knop **SLEEP**(slaapstand) te drukken totdat '  - - -Min ' Minuut wordt weergegeven.
- ▶ Wanneer u het toestel uitschakelt, annuleert het toestel de ingestelde slumertijd.

# AUTOMATISCH UITZETTEN INSTELLEN

Als de slaapstand is ingesteld op aan en er geen ingangssignaal is, wordt de tv automatisch na 10 minuten uitgeschakeld.

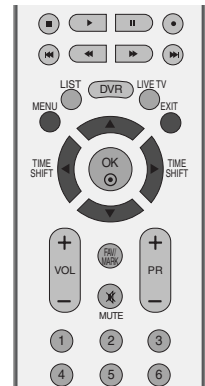

1 Druk op de **MENU**-toets en vervolgens de toetsen ▲ / ▼ om het **TIJD** menu te selecteren.

2 Druk op de ►-toets en vervolgens de toetsen ▲ / ▼ om **Sleep Timer** te selecteren.

3 Druk op de knop ► en vervolgens op de knop ▲ / ▼ om **Aan** of **Uit** te selecteren.

4 Druk op de **EXIT**-toets om terug te keren naar het normale TV-beeld.



# TELETEKST

**Deze functie is niet in alle landen beschikbaar.**

Teletekst is een gratis service die door de meeste TV-zenders wordt uitgezonden en die tot op de minuut actuele informatie verschaft over nieuws, weer, televisieprogramma's, aandelenkoersen en nog veel meer.

De teletekst-decoder van dit TV-toestel ondersteunt de systemen SIMPLE, TOP en FASTEXT. SIMPLE (standaard-teletekst) bestaat uit een aantal pagina's die worden geselecteerd door rechtstreeks het overeenkomstige paginanummer in te voeren. TOP en FASTEXT zijn modernere systemen die een snelle en eenvoudige selectie van teletekstinformatie mogelijk maken.

## IN-/UITSCHAKELLEN

Druk op de **TEXT**-toets om teletekst in te schakelen.

De beginpagina of de laatst gekozen pagina verschijnt op het scherm.

Twee paginanummers, de naam van de TV-zender, de datum en de tijd worden in de kopregel van het scherm weergegeven. Het eerste paginanummer geeft uw keuze aan, het tweede is het nummer van de huidige pagina.

Druk op de **TEXT** of **EXIT**-toets om teletekst uit te schakelen. Het toestel keert terug naar de vorige modus.

## SIMPLE-TEKST

### ■ Pagina kiezen

- 1 Voer het gewenste paginanummer in als een getal van drie cijfers met behulp van de NUMMER-toetsen. Als u tijdens het kiezen een verkeerd cijfer indrukt, moet u eerst het getal van drie cijfers afmaken en vervolgens het juiste paginanummer kiezen.
- 2 Met de toetsen **PR+/-** kan u de vorige of de volgende pagina selecteren.

## TOP-TEKST

De gebruiksaanwijzing toont vier velden - rood, groen, geel en blauw - onderaan op het scherm. Het gele veld duidt de volgende groep aan, het blauwe veld het volgende blok.

### ■ Blok / groep / pagina kiezen

- 1 Met de blauwe toets gaat u van het ene blok naar een ander.
- 2 Met de gele toets gaat u naar de volgende groep, met een automatische overgang naar het volgende blok.
- 3 Met de groene toets gaat u naar de volgende bestaande pagina, met een automatische overgang naar de volgende groep.
- 4 U kan hiervoor ook de **PR+** -toets gebruiken.  
Met de rode toets keert u terug naar de vorige keuze. U kan hiervoor ook de **PR-** -toets gebruiken.

### ■ Rechtstreeks een pagina kiezen

Net als in de teletekstmodus SIMPLE kan u in de TOP-modus een pagina selecteren door ze in te voeren als een getal van drie cijfers met behulp van de NUMMER-toetsen.

## FASTEXT

De teletekstpagina's zijn met een kleurcode aangegeven onderaan op het scherm en worden geselecteerd door de overeenkomstige kleurtoets in te drukken.

### ■ Pagina kiezen

- 1 Druk op de toets  om de indexpagina te kiezen.
- 2 U kan de met een kleur aangeduide pagina's op de onderste regel selecteren met de overeenkomstige kleurtoetsen.
- 3 Net als in de teletekstmodus SIMPLE kan u in de FASTEXT-modus een pagina selecteren door ze in te voeren als een getal van drie cijfers met behulp van de NUMMER-toetsen.
- 4 Met de toetsen **PR+/-** kan u de vorige of de volgende pagina selecteren.

## SPECIALE TELETEKSTFUNCTIES



### ■ REVEAL

Druk op deze toets om verborgen informatie, zoals oplossingen van raadsels of puzzels weer te geven.  
Druk nogmaals op deze toets om de informatie van het scherm te doen verdwijnen.



### ■ SIZE

Selecteert de dubbele teksthoogte.  
Druk op deze toets om de bovenste helft van de pagina te vergroten.  
Druk nogmaals op deze toets om de onderste helft van de pagina te vergroten.  
Druk nogmaals op deze toets om terug te keren naar de normale weergave..



### ■ UPDATE

Toont het TV-beeld op het scherm terwijl u wacht op de nieuwe teletekstpagina. De aanduiding verschijnt in de linker bovenhoek van het scherm. Wanneer de nieuwe pagina beschikbaar is, verandert de aanduiding in het paginanummer.  
Druk op deze toets om de nieuwe teletekstpagina te bekijken.



### ■ TIJD

Druk tijdens het bekijken van een TV-programma op deze toets om de tijd weer te geven in de rechter bovenhoek van het scherm. Druk nogmaals op deze toets om de tijdsaanduiding te doen verdwijnen. Druk in de teletekstmodus op deze toets om een subpaginanummer te selecteren. Het subpaginanummer wordt onderaan op het scherm getoond. Druk op de toets-sen **PR+/-** of op de NUMMER-toetsen om de subpagina stil te zetten of te veranderen.  
Druk nogmaals op de toets om deze functie te annuleren.



### ■ HOLD

Zet de automatische paginaverandering die plaatsvindt als een teletekstpagina uit 2 of meer subpagina's bestaat stil. Het aantal subpagina's en de huidige subpagina worden gewoonlijk onder de tijd weergegeven op het scherm. Wanneer deze toets wordt ingedrukt, verschijnt het stopsymbool in de linker bovenhoek van het scherm en wordt de automatische paginaverandering stilgezet.  
Druk nogmaals op deze toets om voort te gaan.



## PROBLEMEN OPLOSSEN

### De bediening werkt niet goed.

#### De afstandsbediening werkt niet

- Controleer of er zich tussen het product en de afstandsbediening een object bevindt waardoor het signaal wordt geblokkeerd.
- Zijn de batterijen op de juiste manier geplaatst (polariteit + bij +, en - bij -)?
- Controleer of de afstandsbediening in de juiste stand staat: tv, video, enzovoort?
- Installeer nieuwe batterijen.

#### De stroom wordt plotseling uitgeschakeld

- Is de timer voor de slaapstand ingeschakeld?
- Controleer de instellingen voor stroomvoorziening. De stroom is mogelijk onderbroken.
- Geen uitzending op zender die is ingesteld met 'Auto off' ingeschakeld.

### De videofunctie werkt niet.

#### Geen beeld en geen geluid

- Controleer of het product is ingeschakeld.
- Probeer een andere zender. Er kan een storing zijn opgetreden bij de uitzending.
- Zit de stekker van het netsnoer in het stopcontact?
- Controleer de richting en/of locatie van uw antenne.
- Test het stopcontact door de stekker van een ander product in het stopcontact te steken waarin eerst de stekker van dit product zat.

#### Beeld verschijnt langzaam na inschakelen

- Dit is normaal. Het beeld bevat geen geluid tijdens het opstartproces. Als het beeld na vijf minuten nog steeds niet is verschenen, neemt u contact op met uw servicecenter.

#### Geen of slechte kleur of slecht beeld

- Wijzig **Kleur** in de menuoptie.
- Houd voldoende afstand tussen het product en het videoapparaat.
- Probeer een andere zender. Er kan een storing zijn opgetreden bij de uitzending.
- Zijn de videokabels goed aangesloten?
- Activeer de desbetreffende functie om de helderheid van het beeld te herstellen.

#### Horizontale/verticale strepen of trillend beeld

- Controleer of er lokale interferentie optreedt door elektrische apparaten of gereedschappen.

#### Slechte ontvangst op sommige zenders

- Als bij de zender of kabel problemen optreden, probeert u naar een andere zender te schakelen.
- Als het signaal van zender zwak is, verandert u de antenne van richting zodat deze zender wel goed wordt ontvangen.
- Controleer of er mogelijke storingsbronnen zijn.

#### Lijnen of strepen in beelden

- Controleer de antenne (wijzig de richting van de antenne).

# BIJLAGE

## De geluidsfunctie werkt niet.

|  |   |
|--|---|
| <b>Beeld is goed, maar geen geluid</b>                 | <ul style="list-style-type: none"><li>■ Druk op de knop <b>VOL+/-</b> (of <b>VOLUME</b>).</li><li>■ Geluid gedempt? Druk op de knop <b>MUTE</b>.</li><li>■ Probeer een andere zender. Er kan een storing zijn opgetreden bij de uitzending.</li><li>■ Zijn de geluidskabels goed aangesloten?</li></ul> |
| <b>Er komt geen geluid uit een van de luidsprekers</b> | <ul style="list-style-type: none"><li>■ Wijzig Balans in de menuoptie.</li></ul>  |
| <b>Vreemd geluid uit de binnenkant van het product</b> | <ul style="list-style-type: none"><li>■ Een verandering in de vochtigheid of temperatuur van de omgeving kan een vreemd geluid veroorzaken wanneer het product wordt in- of uitgeschakeld. Dit betekent niet dat er een probleem is met het product.</li></ul>  |

## Er is een probleem in de pc-stand (Alleen bij pc-modus)

|  |   |
|--|---|
| <b>Signaal is buiten bereik.</b>   | <ul style="list-style-type: none"><li>■ Wijzig de resolutie, horizontale frequentie of verticale frequentie.</li><li>■ Controleer de ingangsbron.</li></ul> |
| <b>Verticale balk of streep op achtergrond, horizontale ruis en onjuiste positie</b> | <ul style="list-style-type: none"><li>■ Gebruik de automatische configuratie of wijzig de klok, fase of H/V-positie.</li></ul>                              |
| <b>Schermkleur is instabiel of bestaat uit een enkele kleur</b>                      | <ul style="list-style-type: none"><li>■ Controleer de signaalkabel.</li><li>■ Installeer de pc-videokaart opnieuw.</li></ul>                                |

# ONDERHOUD

Vroegtijdige storingen kunnen worden voorkomen. Uw nieuwe tv gaat langer mee als u deze voorzichtig en regelmatig reinigt. Schakel het toestel uit en haal de stekker uit het stopcontact voordat u de tv gaat reinigen.

## Het scherm reinigen

- 1 Op de volgende manier houdt u het scherm enige tijd stofvrij. Bevochtig een zachte doek met een mengsel van lauw water en een beetje wasverzachter of vaatwasmiddel. Wring de doek uit totdat deze bijna droog is en veeg het scherm ermee af.
- 2 Zorg ervoor dat u overtollig water van het scherm verwijdert en laat het scherm aan de lucht drogen voordat u de tv inschakelt.

## De behuizing reinigen

- Veeg de behuizing schoon met een zachte, droge, pluisvrije doek om vuil of stof te verwijderen.
- Gebruik vooral geen natte doek.

## Langere afwezigheid

### PAS OP

- ▶ Als u verwacht uw tv gedurende langere tijd niet te gebruiken (bijvoorbeeld tijdens een vakantie), kunt u het beste de stekker uit het stopcontact halen om het toestel te beschermen tegen blikseminslag en stroompieken.

## SPECIFICATIES VAN HET PRODUCT

| MODELLEN                                  |                           | 42PT8*  | 50PT8*  |
|---|---------------------------|---|---|
|   |                           | 42PT81-ZB   | 50PT81-ZB   |
| Afmetingen<br>(breedte x hoogte x diepte) | inclusief steun           | 1130,0 x 768,1 x 310,4 mm<br>44,5 x 30,2 x 12,2 inches        | 1308,0 x 906,1 x 370,0mm<br>51,5 x 35,7 x 14,6 inches |
|   | exclusief steun           | 1130,0 x 715,0 x 85,0 mm<br>44,5 x 28,1 x 3,3 inches          | 1308,0 x 845 x 89,5 mm<br>51,5 x 33,2 x 3,5 inches    |
| Gewicht                                   | inclusief steun           | 31,05kg / 68,5 lbs  | 42,72kg / 94,2 lbs                                    |
|   | exclusief steun           | 27,05kg / 59,6lbs   | 38,02kg / 83,8lbs                                     |
| Netspanning                               |                           | AC100-240V~ 50/60Hz 3,5A                                      | AC100-240V~ 50/60Hz 4,5A                              |
| Energieverbruik                           |                           | 330W  | 450W  |
| Televisiesysteem                          |                           | PAL/SECAM B/G/D/K, PAL I/II, SECAM L/L'                       |   |
| Zenderbereik                              |                           | VHF: E2~E12, UHF: E21 ~ E69, CATV: S1 ~ S20, HYPER: S21 ~ S47 |   |
| Externe antenne-impedantie                |                           | 75 Ω  |   |
| Omgevingsvereisten                        | Bedrijfstemperatuur       | 0 ~ 40°C / 32 ~ 104°F   |   |
|   | Bedrijfsvochtigheidsgraad | Minder dan 80%  |   |
|   | Opslagtemperatuur         | -20 ~ 60°C / -4 ~ 140°F                                       |   |
|   | Opslagvochtigheidsgraad   | Minder dan 85%  |   |

- De specificaties die hierboven worden vermeld, kunnen voor een verbetering van de kwaliteit zonder voorafgaande kennisgeving worden gewijzigd.

# AFSTANDSBEDIENING PROGRAMMEREN

De afstandsbediening is van een universeel type. Het kan voor de meeste op afstand bedienbare apparaten van andere fabrikanten worden geprogrammeerd.

Let op: de afstandsbediening is mogelijk niet voor alle modellen van andere merken geschikt.

## Afstandsbedieningscode programmeren

- 1 Test de afstandsbediening.  
Controleer of u met de afstandsbediening het apparaat kunt bedienen zonder de afstandbediening te programmeren door het apparaat, zoals een videorecorder, in te schakelen en op de afstandsbediening op de juiste knop voor de stand te drukken (bijvoorbeeld **DVD** of **VCR**) terwijl u de afstandsbediening op het apparaat richt. Test de knoppen **POWER** (aan/uit) en **PR + / -** om te controleren of het apparaat goed reageert. Als dit niet het geval is, moet de afstandsbediening worden geprogrammeerd om het apparaat te bedienen.
- 2 Schakel het apparaat in dat moet worden geprogrammeerd en druk vervolgens op de afstandsbediening op de overeenkomende knop voor de stand (zoals **DVD** of **VCR**). De knop van het gewenste apparaat op de afstandsbediening gaat branden.
- 3 Druk tegelijkertijd op de knoppen **MENU** en **MUTE** (dempen). De afstandsbediening kan nu worden geprogrammeerd.
- 4 Voer een codenummer in met de cijfertoetsen van de afstandsbediening.  
Welke code u voor een apparaat moet programmeren, vindt u op de volgende pagina's. Als de code correct is, wordt het apparaat uitgeschakeld.
- 5 Druk op de knop **MENU** om de code op te slaan.
- 6 Test de functies van de afstandsbediening om te controleren of het apparaat correct reageert. Herhaal de procedure anders vanaf stap 2.

## VCR

| Merk           | Codes  | Merk       | Codes  | Merk            | Codes  |
|----------------|--|------------|--|-----------------|--|
| AIWA           | 034  | MAGNAVOX   | 031 033 034 041  | SAMSUNG         | 032 040 102 104  |
| AKAI           | 016 043 046 124<br>125 146   |            | 067 068  |                 | 105 107 109 112  |
| AMPRO          | 072  | MARANTZ    | 012 031 033 067<br>069   |                 | 113 115 120 122<br>125                                       |
| ANAM           | 031 033 103  | MARTA      | 101  | SANSUI          | 022 043 048 135  |
| AUDIO DYNAMICS | 012 023 039 043  | MATSUI     | 027 030  | SANYO           | 003 007 010 014  |
| BROKSONIC      | 035 037 129  | MEI        | 031 033  |                 | 102 134  |
| CANON          | 028 031 033  | MEMOREX    | 003 010 014 031<br>033 034 053 072<br>101 102 134 139            | SCOTT           | 017 037 112 129<br>131                                       |
| CAPEHART       | 108  |            |  | SEARS           | 003 008 009 010<br>013 014 017 020<br>031 042 073 081<br>101 |
| CRAIG          | 003 040 135  | MGA        | 045 046 059  | SHARP           | 031 054 149  |
| CURTIS MATHES  | 031 033 041  | MINOLTA    | 013 020  | SHINTOM         | 024  |
| DAEWOO         | 005 007 010 064<br>065 108 110 111<br>112 116 117 119                    | MITSUBISHI | 013 020 045 046<br>049 051 059 061<br>151                        | SONY            | 003 009 031 052<br>056 057 058 076<br>077 078 149            |
| DAYTRON        | 108  | MTC        | 034 040  | SOUNDESIGN      | 034  |
| DBX            | 012 023 039 043  | MULTITECH  | 024 034  | STS             | 013  |
| DYNATECH       | 034 053  | NEC        | 012 023 039 043<br>048   | SYLVANIA        | 031 033 034 059<br>067                                       |
| ELECTROHOME    | 059  | NORDMENDE  | 043  | SYMPHONIC       | 034  |
| EMERSON        | 006 017 025 027<br>029 031 034 035<br>036 037 046 101<br>129 131 138 153 | OPTONICA   | 053 054  | TANDY           | 010 034  |
| FISHER         | 003 008 009 010  | PANASONIC  | 066 070 074 083<br>133 140 145                                   | TATUNG          | 039 043  |
| FUNAI          | 034  |            |  | TEAC            | 034 039 043  |
| GE             | 031 033 063 072<br>107 109 144 147                                       | PENTAX     | 013 020 031 033<br>063   | TECHNICS        | 031 033 070  |
| GO VIDEO       | 132 136  | PHILCO     | 031 034 067  | TEKNIKA         | 019 031 033 034<br>101                                       |
| HARMAN KARDON  | 012 045  | PHILIPS    | 031 033 034 054<br>067 071 101                                   | THOMAS          | 034  |
| HITACHI        | 004 018 026 034<br>043 063 137 150                                       | PILOT      | 101  | TMK             | 006  |
| INSTANTREPLAY  | 031 033  | PIONEER    | 013 021 048  | TOSHIBA         | 008 013 042 047<br>059 082 112 131                           |
| JCL            | 031 033  | PORTLAND   | 108  | TOTEVISION      | 040 101  |
| JCPENNY        | 012 013 015 033<br>040 066 101   | PULSAR     | 072  | UNITECH         | 040  |
| JENSEN         | 043  | QUARTZ     | 011 014  | VECTOR RESEARCH | 012  |
| JVC            | 012 031 033 043<br>048 050 055 060<br>130 150 152                        | QUASAR     | 033 066 075 145  | VICTOR          | 048  |
| KENWOOD        | 014 034 039 043<br>047 048   | RCA        | 013 020 033 034<br>040 041 062 063<br>107 109 140 144<br>145 147 | VIDEO CONCEPTS  | 012 034 046  |
| LG (GOLDSTAR)  | 001 012 013 020<br>101 106 114 123                                       | REALISTIC  | 003 008 010 014<br>031 033 034 040<br>053 054 101                | VIDEOSONIC      | 040  |
| LLOYD          | 034  |            |  | WARDS           | 003 013 017 024<br>031 033 034 040<br>053 054 131            |
| LXI            | 003 009 013 014<br>017 034 101 106                                       | RICO       | 058  | YAMAHA          | 012 034 039 043  |
| MAGIN          | 040  | RUNCO      | 148  | ZENITH          | 034 048 056<br>058 072 080 101                               |
|                |  | SALORA     | 014  |                 |  |

## DVD

| Merk          | Codes           | Merk       | Codes   | Merk     | Codes       |
|---------------|-----------------|------------|---------|----------|-------------|
| APEX DIGITAL  | 022             | mitsubishi | 002     | RCA      | 005 006     |
| DENON         | 020 014         | NAD        | 023     | SAMSUNG  | 011 015     |
| GE            | 005 006         | ONKYO      | 008 017 | SONY     | 007         |
| HARMAN KARDON | 027             | PANASONIC  | 003 009 | THOMPSON | 005 006     |
| JVC           | 012             | PHILIPS    | 013     | TOSHIBA  | 019 008     |
| LG            | 001 010 016 025 | PIONEER    | 004 026 | YAMAHA   | 009 018     |
| MAGNAVOX      | 013             | PROCEED    | 021     | ZENITH   | 010 016 025 |
| MARANTZ       | 024             | PROSCAN    | 005 006 |          |             |

## IR-CODES

### 1. Aansluitingen

- Sluit de afstandsbediening met draad aan op de poort voor de afstandsbediening van de tv.

### 2. IR-codes afstandsbediening

#### ■ Golfvorm uitgang

Enkele puls, gemoduleerd met 37,917 KHz-sigitaal bij 455 KHz

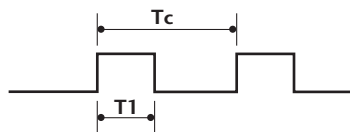

Draagfrequentie

$$FCAR = 1/T_C = f_{OSC}/12$$

$$\text{Duty ratio} = T_1/T_C = 1/3$$

#### ■ Frameconfiguratie

1e frame

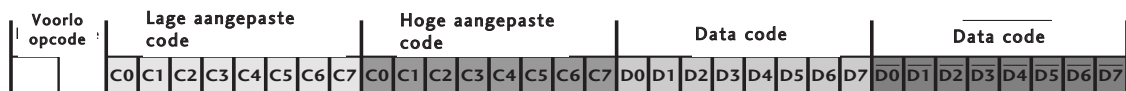

Frame herhalen

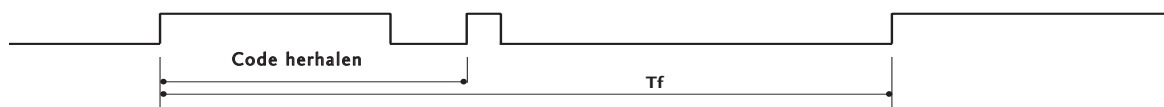

#### ■ Voorloopcode

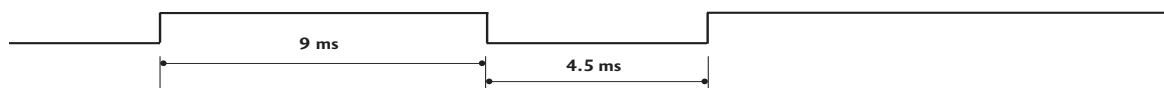

#### ■ Code herhalen

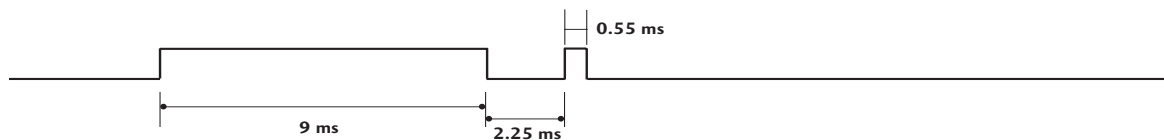

#### ■ Bitomschrijving



#### ■ Frame-interval: $T_f$

Zolang een toets wordt ingedrukt, wordt de golfvorm verzonden.

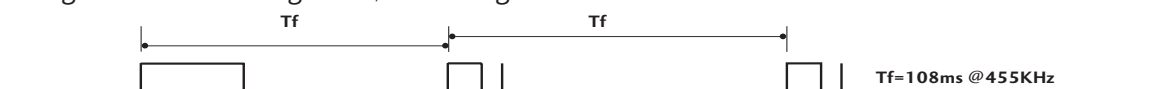



| Code (Hexa) | Functie          | Opmerking                               |
|-------------|------------------|---|
| 0F          | TV               | Knop afstandsbediening                  |
| 08          | POWER            | Knop afstandsbediening (Stroom aan/uit) |
| 0B          | INGANG           | Knop afstandsbediening                  |
| 79          | RATIO            | Knop afstandsbediening                  |
| E0          | BRIGHTNESS +     | Knop afstandsbediening                  |
| E1          | BRIGHTNESS -     | Knop afstandsbediening                  |
| 7E          | SIMPLINK         | Knop afstandsbediening                  |
| 60          | PIP              | Knop afstandsbediening                  |
| 20          | TEXT             | Knop afstandsbediening                  |
| 0A          | I/II             | Knop afstandsbediening                  |
| 72          | PIP PR- (RED)    | Knop afstandsbediening                  |
| 71          | PIP PR+ (GREEN)  | Knop afstandsbediening                  |
| 63          | SWAP (YELLOW)    | Knop afstandsbediening                  |
| 61          | PIP NGANG (CYAN) | Knop afstandsbediening                  |
| B1          | DVR STOP (■)     | Knop afstandsbediening                  |
| B0          | DVR PLAY (▶)     | Knop afstandsbediening                  |
| BA          | DVR PAUSE (II)   | Knop afstandsbediening                  |
| BD          | DVR REC (●)      | Knop afstandsbediening                  |
| B2          | I◀◀              | Knop afstandsbediening                  |
| 8F          | ◀◀               | Knop afstandsbediening                  |
| 8E          | ▶▶               | Knop afstandsbediening                  |
| B3          | ▶▶I              | Knop afstandsbediening                  |
| 43          | MENU             | Knop afstandsbediening                  |
| 53          | LIST             | Knop afstandsbediening                  |
| C8          | DVR              | Knop afstandsbediening                  |
| 9E          | LIVE TV          | Knop afstandsbediening                  |
| 5B          | EXIT             | Knop afstandsbediening                  |
| 40          | UP (▲)           | Knop afstandsbediening                  |
| 41          | DOWN (▼)         | Knop afstandsbediening                  |
| 07          | LEFT (◀)         | Knop afstandsbediening                  |
| 06          | RIGHT (▶)        | Knop afstandsbediening                  |
| 44          | OK (⊙)           | Knop afstandsbediening                  |
| 02          | VOL +            | Knop afstandsbediening                  |
| 03          | VOL -            | Knop afstandsbediening                  |
| 00          | PR +             | Knop afstandsbediening                  |
| 01          | PR -             | Knop afstandsbediening                  |
| 1E          | FAV/MARK         | Knop afstandsbediening                  |
| 09          | MUTE             | Knop afstandsbediening                  |
| 11          | Nummertoes 0     | Knop afstandsbediening                  |
| 12          | Nummertoes 1     | Knop afstandsbediening                  |
| 13          | Nummertoes 2     | Knop afstandsbediening                  |
| 14          | Nummertoes 3     | Knop afstandsbediening                  |
| 15          | Nummertoes 4     | Knop afstandsbediening                  |
| 16          | Nummertoes 5     | Knop afstandsbediening                  |
| 17          | Nummertoes 6     | Knop afstandsbediening                  |
| 18          | Nummertoes 7     | Knop afstandsbediening                  |
| 19          | Nummertoes 8     | Knop afstandsbediening                  |
| 10          | Nummertoes 9     | Knop afstandsbediening                  |
| 0E          | SLEEP            | Knop afstandsbediening                  |
| 1A          | Q.VIEW           | Knop afstandsbediening                  |
| 64          | SIZE             | Knop afstandsbediening                  |
| 62          | POSITION         | Knop afstandsbediening                  |
| 70          | INDEX            | Knop afstandsbediening                  |
| 26          | TIJD             | Knop afstandsbediening                  |
| 65          | HOLD             | Knop afstandsbediening                  |
| 2A          | REVEAL           | Knop afstandsbediening                  |
| 91          | DivX             | Knop afstandsbediening                  |

## SETUP EXTERN BESTURINGSSYSTEEM

Deze functie is niet beschikbaar in de modus DVR.

Verbind de RS-232C-ingang met een extern besturingssysteem (zoals een computer of een A/V-besturingssysteem) om de functies van de tv extern te besturen.

Verbind de seriële poort van het besturingssysteem met de RS-232C-ingang op het achterpaneel van de tv.

Opmerking: De RS-232C-verbindingkabel wordt niet geleverd bij de tv.

### Setup RS-232C

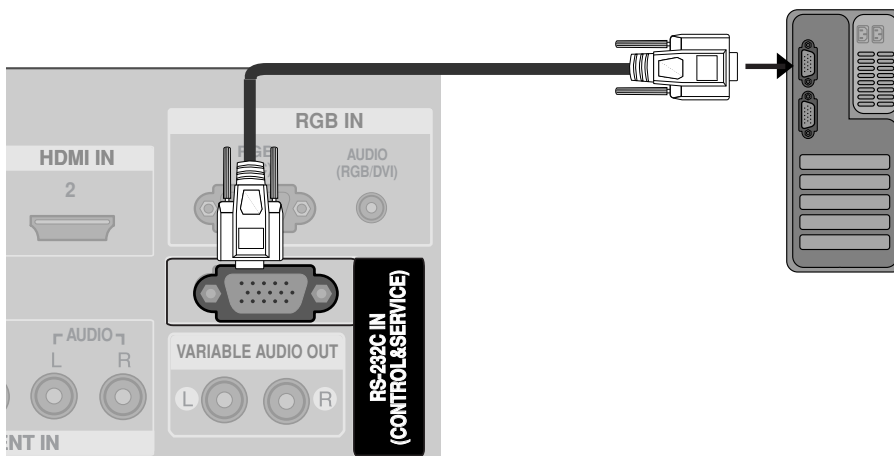

Type verbinding; mannelijke D-Sub 9-plug

| Nr. | Naam plug                        |
|-----|----------------------------------|
| 1   | Geen verbinding                  |
| 2   | RXD (Data ontvangen)             |
| 3   | TXD (Data versturen)             |
| 4   | DTR (DTE kant klaar)             |
| 5   | GND                              |
| 6   | DSR (DCE kant klaar)             |
| 7   | RTS (Klaar om te versturen)      |
| 8   | CTS (Klaarmaken om te versturen) |
| 9   | Geen verbinding                  |

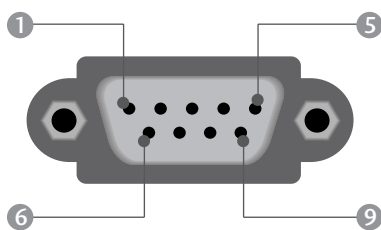

## RS-232C-configuraties

Controleer de onderstaande RS-232C-configuratie.

Bij gebruikmaking van verschillende RS-232-kabels kunnen systeemfouten ontstaan.

| Configuraties met 3 draden |         |         |     |
|----------------------------|---------|---------|-----|
|                            | PC      | TV      |     |
| RXD                        | 2       | 3       | TXD |
| TXD                        | 3       | 2       | RXD |
| GND                        | 5       | 5       | GND |
| DTR                        | 4       | 6       | DTR |
| DSR                        | 6       | 4       | DSR |
| RTS                        | 7       | 7       | RTS |
| CTS                        | 8       | 8       | CTS |
|                            | D-Sub 9 | D-Sub 9 |     |

## Instellen ID

- Met deze functie kunt u een ID-nummer voor een monitor opgeven.
- Zie 'Bestaande gegevenstoewijzing 1'. Zie pagina 117.



1

- 1 Druk op de **MENU**-toets en vervolgens de toetsen ▲ of ▼ om het **OPTIE** menu te selecteren.

- 2 Druk op de ►-toets en vervolgens de toetsen ▲ of ▼ om **Instellen ID** te selecteren.

- 3 Druk op de knop ► en vervolgens op de knop ◀ of ▶ om Instellen ID in stellen op het gewenste monitor-nummer U kunt een nummer van 1 ~ 99 invoeren.

- 4 Druk op de **EXIT**-toets om terug te keren naar het normale TV-beeld.

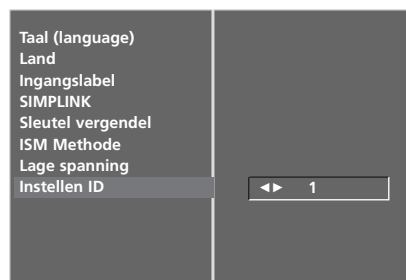

2 3

## Parameters communicatie

- Baudratio: 9600 bps (UART)
- Lengte data: 8 bits
- Pariteit: Geen
- Stopbit: 1 bit
- Communicatiecode: ASCII-code
- Gebruik een gekruiste (omgekeerde) kabel.

## Commando referentielijst

|  | COMMAN-<br>DO1 | COMMAN-<br>DO2 | DATA<br>(Hexa) |
|--|----------------|----------------|----------------|
| 01. Stroomvoorziening                        | k              | a              | 0 ~ 1          |
| 02. Beeldverhouding                          | k              | c              | *              |
| 03. Beeld dempen                             | k              | d              | 0 ~ 1          |
| 04. Volume dempen                            | k              | e              | 0 ~ 1          |
| 05. Volume regelen                           | k              | f              | 0 ~ 64         |
| 06. Contrast                                 | k              | g              | 0 ~ 64         |
| 07. Helderheid                               | k              | h              | 0 ~ 64         |
| 08. Kleur                                    | k              | i              | 0 ~ 64         |
| 09. Tint                                     | k              | j              | 0 ~ 64         |
| 10. Scherpste                                | k              | k              | 0 ~ 64         |
| 11. OSD selecteren                           | k              | l              | 0 ~ 01         |
| 12. Vergrendelingsmodus<br>afstandsbediening | k              | m              | 0 ~ 01         |
| 13. PIP/DW                                   | k              | n              | *              |
| 14. PIP-positie                              | k              | q              | 0 ~ 03         |
| 15. Balans                                   | k              | t              | 0 ~ 64         |
| 16. Kleurtemperatuur                         | k              | u              | 0 ~ 3          |
| 17. Roodafstelling                           | k              | v              | 0 ~ 50         |
| 18. Groenafstelling                          | k              | w              | 0 ~ 50         |
| 19. Blauwafstelling                          | k              | \$             | 0 ~ 50         |
| 20. Tune Commando                            | m              | a              | Zie pagina 117 |
| 21. Afwijkende status                        | k              | z              | FF             |
| 22. ISM-methode                              | j              | p              | 0 ~ 3          |
| 23. Lage spanning                            | j              | q              | 0 ~ 1          |
| 24. Automatische configuratie                | j              | u              | 1              |
| 25. Toets                                    | m              | c              | Key Code       |
| 26. Ingangskeuze (Main)                      | x              | b              | *              |
| 27. Ingangskeuze (PIP)                       | x              | y              | *              |

## Protocol versturen / ontvangen

### Versturen

[Command1][Command2][ ][Instellen ID][ ][Data][Cr]

- \* [Command 1] : Eerste commando (j, k, m of x)
- \* [Command 2] : Tweede commando
- \* [Instellen ID] : U kunt het ingestelde ID aanpassen om een gewenst scherm ID-nummer te kiezen in het speciale menu. De aanpassingsratio gaat van 1 tot 99. Wanneer Instellen ID '0' wordt geselecteerd, wordt elke verbonden tv bestuurd.

Het ingestelde ID wordt weergegeven met een decimaal (1~99) in het menu en met een hexadecimaal (0x0~0x63) in het protocol voor versturen en ontvangen.

- \* [DATA] : om commandogegevens te versturen.  
'FF'-gegevens versturen om de status van het commando te lezen.
- \* [Cr] : carriage return.  
ASCII code '0x0D'
- [ ] : ASCII-code 'spatie (0x20)'

### OK Acknowledgement

[Command2][ ][Instellen ID][ ][OK][Data][x]

- \* De monitor verzendt ACK (acknowledgement of kennisgeving) gebaseerd op dit formaat, wanneer hij normale data ontvangt. Als op dit ogenblik de data in de dataleesmodus staan, geeft hij de huidige datastatus weer. Als de data in dataschrijfmodus staan, stuurt hij de data van de pc terug.

### Error Acknowledgement

[Command2][ ][Instellen ID][ ][NG][Data][x]

- \* De monitor verzendt ACK (acknowledgement of kennisgeving) gebaseerd op dit formaat, wanneer hij abnormale data ontvangt van niet-gebruikbare functies of communicatiefouten.

- Data 1: ongeldige code  
 2: niet-ondersteunde functie  
 3: Even geduld graag

## 01. Stroomvoorziening(Command 2 : a)

- Om de Power Aan / Uit van de tv te bedienen.

### Transmissie

```
[k][a][ ][Instellen ID ][ ][Data][Cr]
```

Data 0 : Power Uit                      Data 1 : Power Aan

### Ack

```
[a][ ][Instellen ID ][ ][OK][Data][x]
```

- Om Power Aan / Uit weer te geven.

### Transmissie

```
[k][a][ ][Instellen ID ][ ][FF][Cr]
```

### Ack

```
[a][ ][Instellen ID ][ ][OK][Data][x]
```

\* Op dezelfde wijze geeft Bevestigingsgegevensfeedback de status van elke functie weer, als andere functies FF-gegevens in deze indeling overbrengen.

## 02. Beeldverhouding (Command 2 : c)(Grootte van hoofdbeeld)

- Om het formaat van het scherm aan te passen. (Formaat groot beeld)U kunt het formaat van het scherm ook aanpassen door gebruik te maken van de ARC- (ARC) (Beeldverhouding Control) knop op de afstandsbediening of in het menu SCHERM.

### Transmissie

```
[k][c][ ][Instellen ID ][ ][Data][Cr]
```

|                               |               |
|-------------------------------|---------------|
| Data 1 : Normaal scherm (4:3) | 5 : Zoomen2   |
| 2 : Breed scherm (16:9)       | 6 : Origineel |
| 4 : Zoomen1                   | 7 : 14:9      |

### Ack

```
[c][ ][Instellen ID ][ ][OK][Data][x]
```

\* Met de PC-of Component-ingang selecteert u beeldschermverhouding 16:9 of 4:3.

## 03. Scherm stil (Commando2:d)

- Om scherm stil aan / uit te selecteren.

### Transmissie

```
[k][d][ ][Instellen ID ][ ][Data][Cr]
```

Data 0 : Scherm stil uit (Beeld aan)  
1 : Scherm stil aan (Beeld uit)

### Ack

```
[d][ ][Instellen ID ][ ][OK][Data][x]
```

## 04. Volume stil (Commando2:e)

- Om het volume stil aan / uit te bedienen.  
U kunt de stilfunctie ook gebruiken via de MUTE-(STIL) knop op de afstandsbediening.

### Transmissie

```
[k][e][ ][Instellen ID ][ ][Data][Cr]
```

Data 0 : Volume stil uit (Volume aan)  
1 : Volume stil aan (Volume uit)

### Ack

```
[e][ ][Instellen ID ][ ][OK][Data][x]
```

## 05. Bediening volume (Commando2:f)

- Om het volume aan te passen.  
U kunt het volume ook aanpassen met de volume-knoppen op de afstandsbediening.

### Transmissie

```
[k][f][ ][Instellen ID ][ ][Data][Cr]
```

Data Min : 0 ~ Max : 64

\* Raadpleeg 'Bestaande gegevenstoewijzing 1'.Zie pagina 117.

### Ack

```
[f][ ][Instellen ID ][ ][OK][Data][x]
```

## 06. Contrast (Commando2:g)

- Om het contrast van het scherm aan te passen.  
U kunt het contrast ook aanpassen in het menu Beeld.

### Transmissie

```
[k][g][ ][Instellen ID ][ ][Data][Cr]
```

Data Min : 0 ~ Max : 64

\* Raadpleeg 'Bestaande gegevenstoewijzing 1'.Zie pagina 117.

### Ack

```
[g][ ][Instellen ID ][ ][OK][Data][x]
```

## 07. Licht (Commando2:h)

- Om het licht van het scherm aan te passen.  
U kunt het licht ook aanpassen in het menu BEELD.

### Transmissie

```
[k][h][ ][Instellen ID ][ ][Data][Cr]
```

Data Min : 0 ~ Max : 64

\* Raadpleeg 'Bestaande gegevenstoewijzing 1'.Zie pagina 117.

### Ack

```
[h][ ][Instellen ID ][ ][OK][Data][x]
```

## 08. Kleur (Commando2:i)

- De kleur van het scherm aanpassen.  
U kunt de kleur ook aanpassen in het menu BEELD.

### Transmissie

```
[k][i][ ][Instellen ID ][ ][Data][Cr]
```

Data Min : 0 ~ Max : 64

\* Raadpleeg 'Bestaande gegevenstoewijzing 1'.Zie pagina 117.

### Ack

```
[i][ ][Instellen ID ][ ][OK][Data][x]
```

## 09. Tint (Commando2:j)

- Om de tint van het scherm aan te passen.  
U kunt de tint ook aanpassen in het menu BEELD.

### Transmissie

```
[k][j][ ][Instellen ID ][ ][Data][Cr]
```

Data Rood : 0 ~ Groen : 64

\* Raadpleeg 'Bestaande gegevenstoewijzing 1'.Zie pagina 117.

### Ack

```
[j][ ][Instellen ID ][ ][OK][Data][x]
```

## 10. Scherppte (Commando2:k)

- Om de scherppte van het scherm aan te passen. U kunt de scherppte ook aanpassen in het menu BEELD.

### Transmissie

[k][k][ ][Instellen ID ][ ][Data][Cr]

Data Min : 0 ~ Max : 64

\* Raadpleeg 'Bestaande gegevenstoewijzing 1'. Zie pagina 117.

### Ack

[k][ ][Instellen ID ][ ][OK][Data][x]

## 11. Selecteer OSD (Commando2:l)

- Hiermee schakelt u het OSD (Schermmenu) in of uit bij bediening op afstand.

### Transmissie

[k][l][ ][Instellen ID ][ ][Data][Cr]

Data 0 : OSD uit                      1 : OSD aan

### Ack

[l][ ][Instellen ID ][ ][OK][Data][x]

## 12. Vergrendelingsmodus afstandsbediening (Commando2:m)

- Hiermee vergrendelt u de afstandsbediening en de bediening op het voorpaneel van de tv.

### Transmissie

[k][m][ ][Instellen ID ][ ][Data][Cr]

Data 0 : Vergrendeling uit            1 : Vergrendeling aan

### Ack

[m][ ][Instellen ID ][ ][OK][Data][x]

\* Gebruik deze modus als u geen afstandsbediening gebruikt. Wanneer de stekker uit het stopcontact wordt gehaald, wordt de externe bedieningsvergrendeling vrijgegeven.

## 13. PIP / DW (Commando2:n)

- Om PIP (Beeld In Beeld = beeld in beeld)/Twin beeld (dubbel beeld) af te stellen. U kunt het PIP/TWIN-beeld ook met de PIP-toets of de Twin picture (dubbel beeld)-toets op de afstandsbediening of in het schermmenu bedienen.

### Transmissie

[k][n][ ][Instellen ID ][ ][Data][Cr]

Data 0: PIP/DW uit                      2: DW1

1: PIP                                      3: DW2

### Ack

[n][ ][Instellen ID ][ ][OK][Data][x]

## 14. PIP-positie (Commando2:q)

- Om de positie van het subbeeld in de PIP-modus te kiezen. U kunt de positie van het subbeeld ook met de PIP POSITION-toets op de afstandsbediening of in het PIP/DW afstellen.

### Transmissie

[k][q][ ][Instellen ID ][ ][Data][Cr]

Data 0: Rechts onder op het scherm

Data 1: Links onder op het scherm

Data 2: Links boven op het scherm

Data 3: Rechts boven op het scherm

### Ack

[q][ ][Instellen ID ][ ][OK][Data][x]

## 15. Balans (Commando2:t)

- Hiermee past u de balans aan. U kunt de balans ook aanpassen in het menu AUDIO.

### Transmissie

[k][t][ ][Instellen ID ][ ][Data][Cr]

Data Min : 0 ~ Max : 64

\* Raadpleeg 'Bestaande gegevenstoewijzing 1'. Zie pagina 117.

### Ack

[t][ ][Instellen ID ][ ][OK][Data][x]

## 16. Kleurtemperatuur (Commando2:u)

- Hiermee past u de kleurtemperatuur aan. U kunt de Kleurtemperatuur ook aanpassen in het menu BEELD.

### Transmissie

[k][u][ ][Instellen ID ][ ][Data][Cr]

Data 0: Koel    1: Medium    2: Warm    3: Gebruiker

### Ack

[u][ ][Instellen ID ][ ][OK][Data][x]

## 17. Roodafstelling (Commando2:v)

- Hiermee stelt u rood af in de kleurtemperatuur.

### Transmissie

[k][v][ ][Instellen ID ][ ][Data][Cr]

Data Min : 0 ~ Max : 50

\* Raadpleeg 'Bestaande gegevenstoewijzing 2'. Zie pagina 117.

### Ack

[v][ ][Instellen ID ][ ][OK][Data][x]

## 18. Groenafstelling (Commando2:w)

- Hiermee stelt u groen af in de kleurtemperatuur.

### Transmissie

[k][w][ ][Instellen ID ][ ][Data][Cr]

Data Min : 0 ~ Max : 50

\* Raadpleeg 'Bestaande gegevenstoewijzing 2'. Zie pagina 117.

### Ack

[w][ ][Instellen ID ][ ][OK][Data][x]

## 19. Blauwafstelling (Commando2:\$)

► Hiermee stelt u blauw af in de kleurtemperatuur.

*Transmissie*

```
[k][$][ ][Instellen ID][ ][Data][Cr]
```

Data Min : 0 ~ Max : 50

\* Raadpleeg 'Bestaande gegevenstoewijzing 2'. Zie pagina 117.

*Ack*

```
[$][ ][Instellen ID][ ][OK][Data][x]
```

## 20. Tune Commando/Kanaal Tuning (Command1:m, Command2:a)

► Om een programma voor het hoofdbeeld te selecteren.

*Transmissie*

```
[m][a][ ][Instellen ID][ ][Data0][ ][Data1][ ][Data2][Cr]
```

Data 0: Min : 0 ~ Max : 63 (0~C7, 200 Pr is aan)

Raadpleeg 'Bestaande gegevenstoewijzing 1'

1: Maakt niets uit

2: 0 : Hoofd

1 : Sub

*Ack*

```
[$][ ][Instellen ID][ ][OK][Data][x]
```

## 21. Afwijkende status (Commando2:z)

► Hiermee herkent u een afwijkende status.

Deze functie is niet op alle modellen beschikbaar.

*Transmissie*

```
[k][z][ ][Instellen ID][ ][FF][ ][Cr]
```

Gegevens FF:Lezen

*Ack*

```
[z][ ][Instellen ID][ ][OK][Data][x]
```

Data 0: Normaal (Voeding aan en signaal aanwezig)

1: Geen signaal (Voeding aan)

2: Schakel de tv uit via de afstandsbediening

3: Schakel de tv uit via de functie Sleep timer

4: Schakel de tv uit via RS-232-functie

5: 5V uit

6: Wisselstroom uit

7: Schakel de tv uit via de functie Fan Alarm (Ventilatoralarm)

8: Schakel de tv uit via de functie Tijd uit

9: Schakel de tv uit via de functie Sleep timer (Automatische slaapstand)

a: Schakel door TV uit door AV bord vaststellen

\*Deze functie is "alleen-lezen".

## 22. ISM-methode (Commando1:j, Commando2:p)

► Hiermee regelt u de ISM-methode. U kunt de ISM-methode ook instellen in het menu OPTIE.

*Transmissie*

```
[j][p][ ][Instellen ID][ ][Data][Cr]
```

Data 0 : Normaal

2 : Orbiter

1 : White wash

3 : Inversie

*Ack*

```
[p][ ][Instellen ID][ ][OK/NG][Data][x]
```

## 23. Lage spanning (Commando1:j, Commando2:q)

► Hiermee vermindert u het energieverbruik van de monitor. U kunt Low Power (Lage spanning) ook instellen in het menu OPTIE.

*Transmissie*

```
[j][q][ ][Instellen ID][ ][Data][ ][Cr]
```

Data 0 : Uit

1 : Aan

*Ack*

```
[q][ ][Instellen ID][ ][OK/NG][Data][x]
```

## 24. Autoconfiguratie (Commando1:j, Commando2:u)

► Hiermee kunt u de beeldpositie aanpassen en beeldtrilling automatisch minimaliseren. Alleen in de modus RGB(PC).

*Transmissie*

```
[j][u][ ][Instellen ID][ ][Data][Cr]
```

Data 1: Instellen

*Ack*

```
[u][ ][Instellen ID][ ][OK/NG][Data][x]
```

### \*Bestaande gegevenstoewijzing 1

0 : Stap 0  
⋮  
A : Stap 10 (Set ID 10)  
⋮  
F : Stap 15 (Set ID 15)  
10 : Stap 16 (Set ID 16)  
⋮  
64 : Stap 100  
6E : Stap 110  
⋮  
73 : Stap 115  
74 : Stap 116  
⋮  
C7 : Stap 199  
⋮  
FE : Stap 254  
FF : Stap 255

### \*Bestaande gegevenstoewijzing 2

0 : -40  
1 : -39  
2 : -38  
⋮  
28 : 0  
⋮  
4E : +38  
4F : +39  
50 : +40

## 25. Toets (Opdracht 1 : m, Opdracht 2 : c)

- Sleutelcode voor IR-afstandsbediening verzenden.

*Transmissie*

```
[m][c][ ][Instellen ID ][ ][Data][Cr]
```

Gegevens IR-code verzenden - Zie bladzijde 111

*Ack*

```
[c][ ][Instellen ID ][ ][OK][Data][x]
```

## 26. Ingangskeuze (Opdracht 1 : x, Opdracht 2 : b) (Ingang hoofdbeeld)

- De invoerbron voor de tv selecteren.

*Transmissie*

```
[x][b][ ][Instellen ID ][ ][Data][Cr]
```

Gegevens Structuur

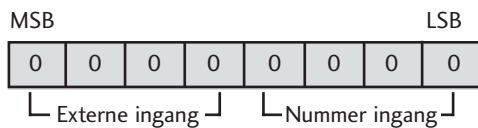

| Externe ingang |   |   |   | Gegevens  |
|----------------|---|---|---|-----------|
| 0              | 0 | 0 | 1 | Analog    |
| 0              | 0 | 1 | 0 | AV        |
| 0              | 1 | 0 | 0 | Component |
| 0              | 1 | 1 | 0 | RGB-PC    |
| 1              | 0 | 0 | 1 | HDMI      |

| Nummer ingang |   |   |   | Gegevens |
|---------------|---|---|---|----------|
| 0             | 0 | 0 | 0 | Ingang1  |
| 0             | 0 | 0 | 1 | Ingang2  |
| 0             | 0 | 1 | 0 | Ingang3  |
| 0             | 0 | 1 | 1 | Ingang4  |

*Ack*

```
[b][ ][Instellen ID ][ ][OK][Data][x]
```

## 27. Ingangskeuze (Opdracht 1 : x, Opdracht 2 : y)

- De ingang voor het subbeeld in de PIP-modus aanpassen.

*Transmissie*

```
[x][y][ ][Instellen ID ][ ][Data][Cr]
```

Gegevens Structuur

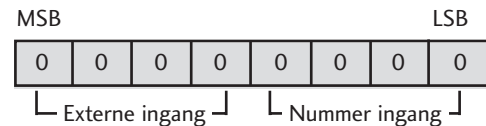

| Externe ingang |   |   |   | Gegevens  |
|----------------|---|---|---|-----------|
| 0              | 0 | 0 | 1 | Analog    |
| 0              | 0 | 1 | 0 | AV        |
| 0              | 1 | 0 | 0 | Component |
| 0              | 1 | 1 | 0 | RGB-PC    |
| 1              | 0 | 0 | 1 | HDMI      |

| Nummer ingang |   |   |   | Gegevens |
|---------------|---|---|---|----------|
| 0             | 0 | 0 | 0 | Ingang1  |
| 0             | 0 | 0 | 1 | Ingang2  |
| 0             | 0 | 1 | 0 | Ingang3  |
| 0             | 0 | 1 | 1 | Ingang4  |

*Ack*

```
[y][ ][Instellen ID ][ ][OK][Data][x]
```





**LG Electronics Inc.**