

LCD-TV | PLASMA-TV BRUKSANVISNING

LCD-TV, MODELLER

26LC4* 26LC5*
32LC4* 32LC5*
37LC4* 37LC5*
42LC4* 42LC5*
26LB7* 32LB7*

PLASMA-TV, MODELLER

42PC5*
50PC5*
50PB6*
42PC3*
50PC3*
60PC4*

Vänligen läs noga igenom bruksanvisningen innan du börjar att använda din nya TV-apparat och ta vara på den för senare bruk.

Notera apparatens modell och serie nr. nedanför.

Dessa upplysningar finner du på etiketten på apparatens baksida.

Vid servicebehov informera din serviceverkstad om modell/serie nummer.

TILLBEHÖR

Kontrollera att förpackningen innehåller följande tillbehör. Kontakta återförsäljaren om något tillbehör saknas.

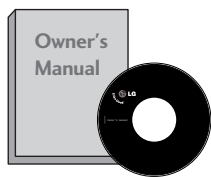

Handbok



Nätsladd



Polerduk

(Denna funktion finns inte på alla modeller.)
Polera skärmen med duken.

Om det finns fläckar eller fingeravtryck på TV:n torkar du försiktigt av ytan med den särskilda rengöringsduken.

Var noga med att torka försiktigt. Alltför mycket kraft kan skada eller missfärga ytan.

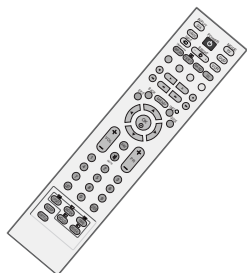

Fjärrkontroll



Batterier

Plasma-TV, modeller



2 vinkeljärn för vägg



2 bultar med ögla

Enbart 50PB65*

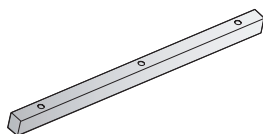

Ett skydd för bordstativets fäste
Se sid. 20



3 bultar
Se sid. 20

LCD-TV, modeller



2 vinkeljärn för TV
2 vinkeljärn för vägg



2 bultar



Klämma
Använd klämman för att arrangera kablarna.



eller



Kablsamlare

enbart 26", 32", 37"



4 bultar för montering av foten
Se sid. 12

enbart 26/32LB75*



1 skruv
Se sid. 14

INNEHÅLL

TILLBEHÖR	1
-----------------	---

FÖRBEREDELSE

KONTROLLER PÅ FRONTPANELEN	4
INFORMATION PÅ BAKSIDAN	7
MONTERA FOTEN	11
FÄSTA TV:N PÅ EN VÄGG.....	13
FÄSTA TV:N PÅ ETT BORD	14
HÖLJE PÅ BAKSIDAN MED KABELSAMLARE	15
Installation på bordssockel	19
Väggmontering: Horisontell installation.....	20
Ansluta antenn	21

INSTALLATION AV EXTERN UTRUSTNING

INSTALLATION AV HD-MOTTAGARE	22
ANSLUTA DVD-ENHET	25
INFÖRANDE AV CI-MODULA	28
ANSLUTA VCR-ENHET	29
ANSLUTNING AV DIGITAL LJUDSIGNAL.....	31
INSTALLATION AV ANNAN A/V-KÄLLA.....	32
ANSLUTA DATOR.....	33
- Skärminställningar för PC-läge.....	36

SE PÅ TV/PROGRAMKONTROLL

FJÄRRKONTROLLFUNKTIONER.....	40
Starta TV:n	44
Välja program.....	45
Justera volymen.....	45
VAL OCH JUSTERING AV MENYER PÅ SKÄRM... 46	
AUTOMATISK KANALSÖKNING OCH LAGRING (I DIGITALT LÄGE)	47
Manuell kanalsökning och lagring(I DIGITALT LÄGE) ...	48
Redigering av förvalda nr./TV-kanal(I DIGITALT LÄGE) 49	
ANTENNSPÄNNING 5V(ENDAST I DIGITALT LÄGE) ..	51
PROGRAMVARUUPPDATERING(ENDAST I DIGITALT LÄGE) 52	
DIAGNOSTIK(ENDAST I DIGITALT LÄGE)	53
CI-INFORMATION [GEMENSAMT GRÄNSSNITT](ENDAST I DIGITALT LÄGE).....	54
AUTOMATISK KANALSÖKNING OCH LAGRING(I ANALOGT LÄGE).....	55

Manuell kanalsökning och lagring(I ANALOGT LÄGE). 56	
Finjustering (I ANALOGT LÄGE).....	57
Att namnge en station (I ANALOGT LÄGE)	57
Redigering av förvalda nr./TV-kanal(I ANALOGT LÄGE) ...	58
Hur man använder listan med kanaler.....	60
INSIGNALMARKERING	61
INDEX (enbart 50PB6*)	61
SIMPLINK	62

EPG (ELEKTRONISK PROGRAMGUIDE) (I DIGITALT LÄGE)

Aktivera/inaktivera EPG.....	64
Välja ett program	64
Knappfunktion i läget NOW/NEXT (NU/NÄSTA).....	65
Knappfunktion i läget 8 dagar	65
Knappfunktion i datumändringsläge.....	65
Knappfunktion i rutan för ytterligare beskrivning.....	66
Knappfunktion i läget för inställning av Timer Record/Remind (Timerinspelning/Påminnelse)	66
Knappfunktion i läget för timerlista.....	66

BILDKONTROLL

KONTROLL AV BILDSTORLEK (BILDPROPORTION)...	67
FÖRINSTÄLLDA BILDINSTÄLLNINGAR	
- Förinställda bildlägen	69
- Automatisk färgtonskontroll (varm/mellan/kall)....	70
MANUELL BILDJUSTERING	
- Användaralternativ för bildläge.....	71
- Användaralternativ för färgton	72
XD -BILDFÖRBÄTTRING.....	73
XD-demo	74
AVANCERAT - Cinema	75
AVANCERAT - SVÄRTENIVÅ (MÖRKER).....	76
BILDÅTERSTÄLLNING.....	77
Image Sticking Minimization(ISM)metod	78
ENERGISPARANDE BILDLÄGE.....	79

LJUD- OCH SPRÅKKONTROLL

AUTOMATISK LJUDUTJÄMNARE	80
FÖRINSTÄLLDA LJUDINSTÄLLNINGAR – LJUDLÄGE ..	81
LJUDINSTÄLLNINGJUSTERING - ANVÄNDARLÄGE ..	82
Balans	83
TV-HÖGTALARNA PÅ/AV	84
VÄLJA DIGITAL UTSIGNAL FÖR LJUD	85
I/II	
-Stereo/Mono och tvaspråkig(DUAL) mottagning (Endast i analogt läge)	86
-NICAM ljudmottagning (Endast i analogt läge) ..	87
-Val av vänster (L) / höger (R) ljudkanal	87
Välja språk/land för menyerna på skärmen	88
SPRÅKVAL(ENDAST I DIGITALT LÄGE)	89

TIDSINSTÄLLNING

Ställa in klockan	90
AUTOMATISK AKTIVERING/AVSTÄNGNING MED TIMER ..	91
AUTOMATISK AVSTÄNGNING	92
TIDSZONSINSTÄLLNING	93
INSTÄLLNING AV INSOMNINGSTIMER	93

FÖRÄLDRAKONTROLL/RANKNING

ANGE LÖSENORD OCH LÅSSYSTEM	94
BARNLÅS	95

TEXT-TV

För att slå teletext På/av	96
SIMPLE teletext	96
TOP Text-TV	96
FASTEXT Text-TV	97
Tangenter för betjäning av speciella Text-TVfunktioner	97

DIGITAL TEXT-TV

TEXT-TV INOM DIGITAL TJÄNST	98
TEXT-TV MED DIGITAL TJÄNST	98

BILAGA

FELSÖKNING	99
SKÖTSEL	101
TEKNISKA DATA	102
PROGRAMMERA FJÄRRKONTROLLEN	104
PROGRAMMERINGSKODER	104
IR-kod	106
Ansluta en extern styrenhet	108

FÖRBEREDELSE

KONTROLLER PÅ FRONTPANELEN

- Detta är en förenklad bild av en frontpanel. Den frontpanel som visas här kan se något annorlunda ut än den på din TV.
- Om produkten har en skyddsfilm monterad tar du bort filmen och torkar därefter produkten med en poleringsduk.

Plasma-TV Modeller

42/50PC5*, 60PC4*

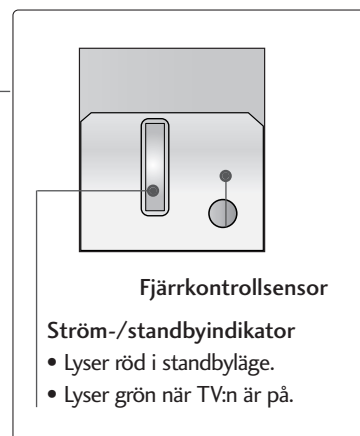
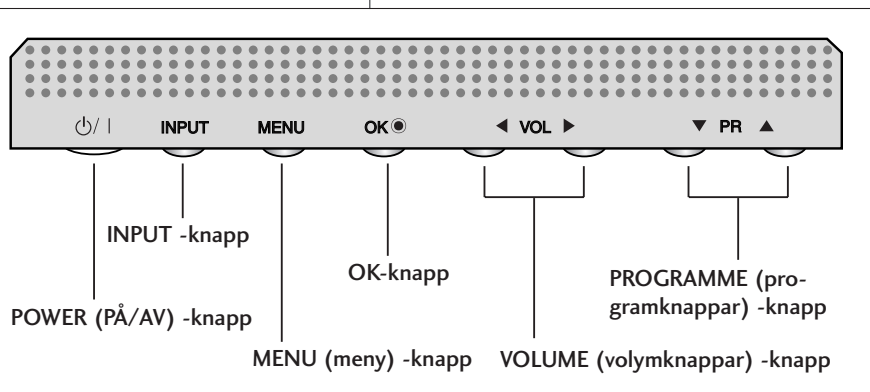
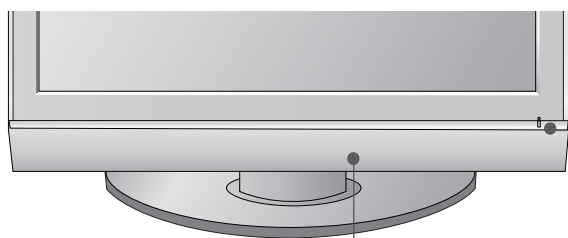

50PB65*

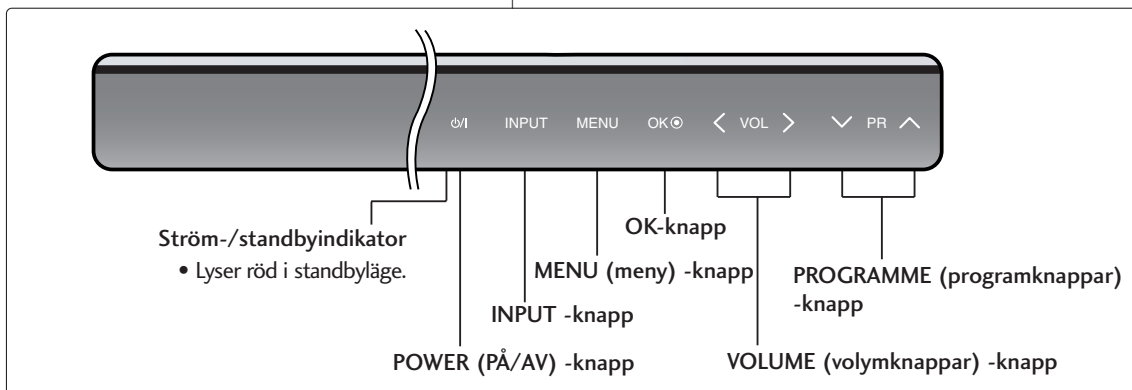

Plasma-TV Modeller 42/50PC3*

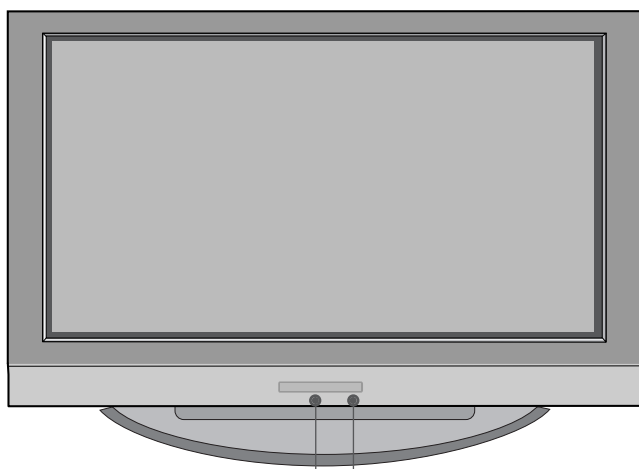

Fjärrkontrollsensor

Ström-/standbyindikator

- Lyser röd i standbyläge.
- Lyser grön när TV:n är på.

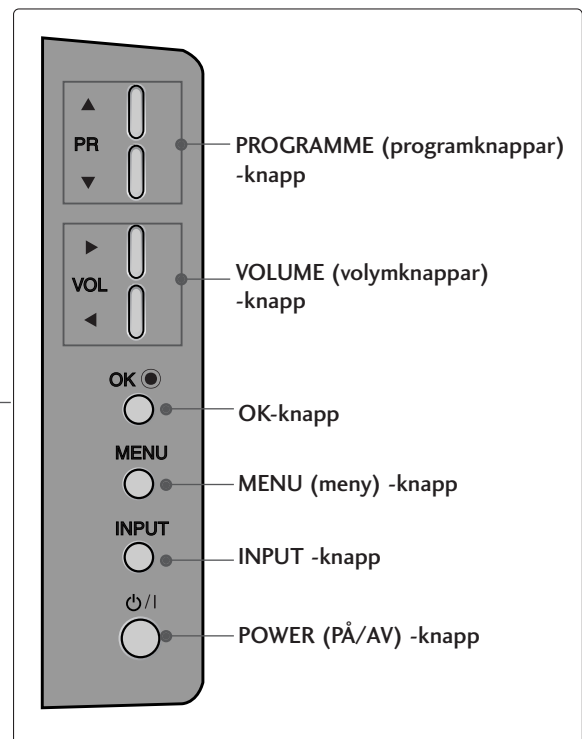

FÖRBEREDELSE

LCD-TV, Modeller

Utom 26/32LB7*



Fjärrkontrollsensor

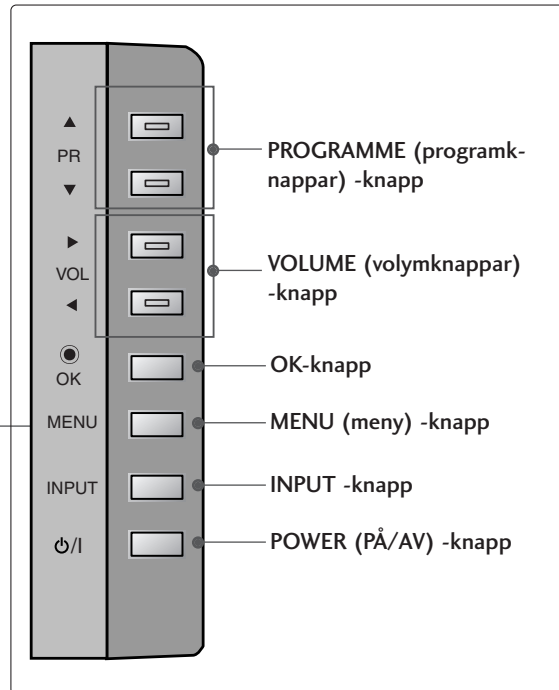

Ström-/standbyindikator

- Lyser röd i standbyläge.
- Lyser grön när TV:n är på.

Endast 26/32LB7*

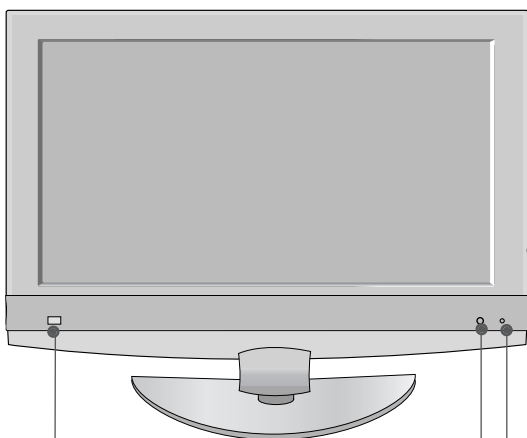

Intelligent Eye
(Intelligent öga):
Justerar bilden utifrån
omgivningen.

Fjärrkontrollsensor

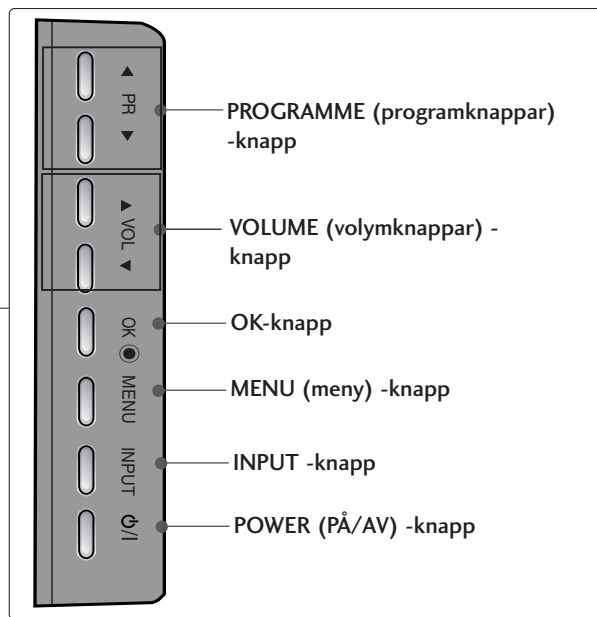

Ström-/standbyindikator

- Lyser röd i standbyläge.
- Lyser grön när TV:n är på.

INFORMATION PÅ BAKSIDAN

- Detta är en förenklad representation av bakre sidan. Den frontpanel som visas här kan se något annorlunda ut än den på din TV.

Plasma-TV Modeller

Utom 42/50PC3*

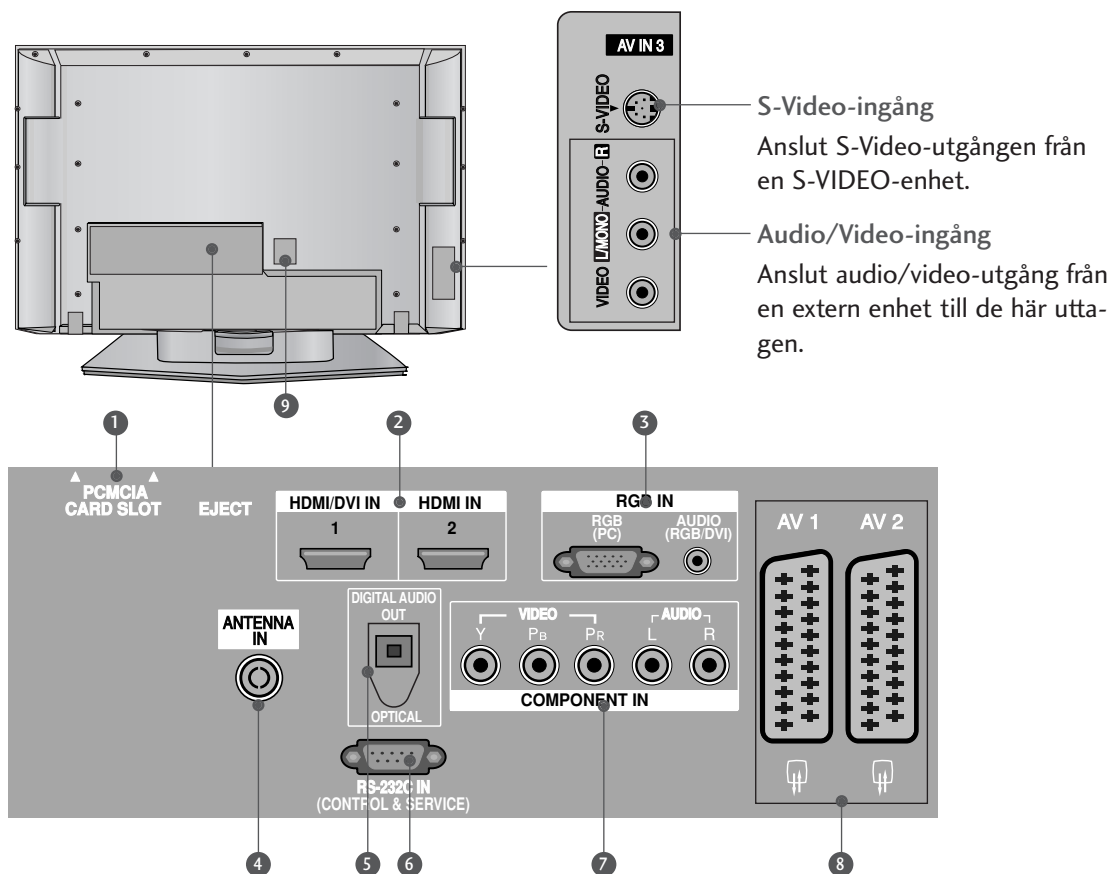

- 1 PCMCIA-plats (Personal Computer Memory Card International Association).
(Denna funktion finns inte i alla länder.)
- 2 HDMI-ingång
Anslut en HDMI-signal till HDMI IN.
Eller en DVI-signal (VIDEO) till HDMI/DVI-porten med en DVI till HDMI-kabel.
- 3 RGB-/DVI Audio-ingång
Anslut skärmutgången på en dator/digital-TV (endast ljud) till lämplig ingång.
- 4 Antenningång
Anslut trådlösa signaler till den här ingången.
- 5 DIGITAL AUDIO OUT OPTICAL
Anslut digital ljudkabel från olika typer av utrustning.
Obs! I viloläge fungerar dessa portar inte.
- 6 RS-232C-INGÅNG (CONTROL/SERVICE) PORT
Anslut kontrollenheternas seriella port till TV-apparatens RS-232C-uttag.
- 7 Komponentingång
Anslut en komponentvideo/audio-enhet till de här uttagen.
- 8 Euro Scart-uttag (AV1/AV2)
Anslut scartuttagets ingång eller utgång från en extern enhet till de här uttagen.
- 9 Uttag för strömkabel
TV:n fungerar med AC-ström. Volttalet anges i avsnittet Tekniska data. Använd aldrig DC-ström till TV:n.

FÖRBEREDELSE

Endast 42/50PC3*

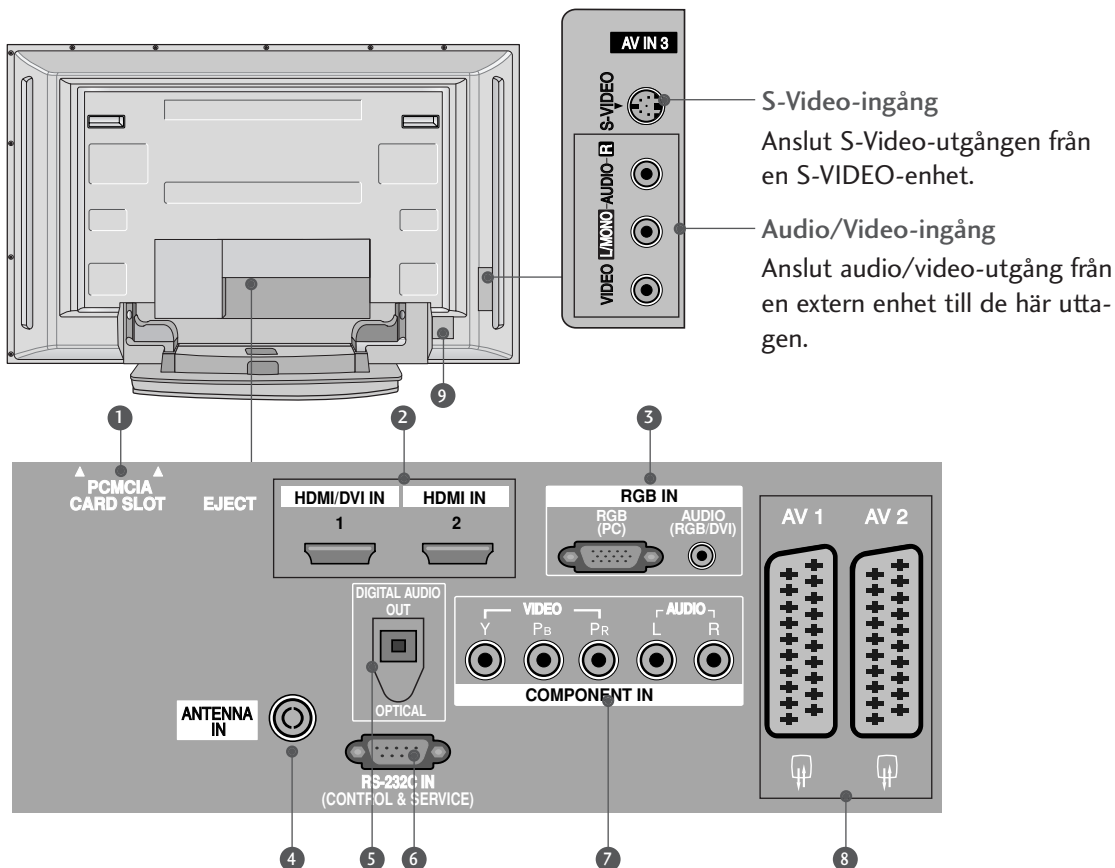

- 1 PCMCIA-plats (Personal Computer Memory Card International Association).
(Denna funktion finns inte i alla länder)
- 2 HDMI-ingång
Anslut en HDMI-signal till HDMI IN.
Eller en DVI-signal (VIDEO) till HDMI/DVI-porten med en DVI till HDMI-kabel.
- 3 RGB-/DVI Audio-ingång
Anslut skärmutgången på en dator/digital-TV (endast ljud) till lämplig ingång.
- 4 Antenningång
Anslut trådlösa signaler till den här ingången.
- 5 DIGITAL AUDIO OUT OPTICAL
Anslut digital ljudkabel från olika typer av utrustning.
Obs! I viloläge fungerar dessa portar inte.
- 6 RS-232C-INGÅNG (CONTROL/SERVICE) PORT
Anslut kontrollenheternas seriella port till TV-apparatens RS-232C-uttag.
- 7 Komponentingång
Anslut en komponentvideo/audio-enhet till de här uttagen.
- 8 Euro Scart-uttag (AV1/AV2)
Anslut scartuttagets ingång eller utgång från en extern enhet till de här uttagen.
- 9 Uttag för strömkabel
TV:n fungerar med AC-ström. Volttalet anges i avsnittet Tekniska data. Använd aldrig DC-ström till TV:n.

LCD-TV, Modeller

Utom 26/32LB7*

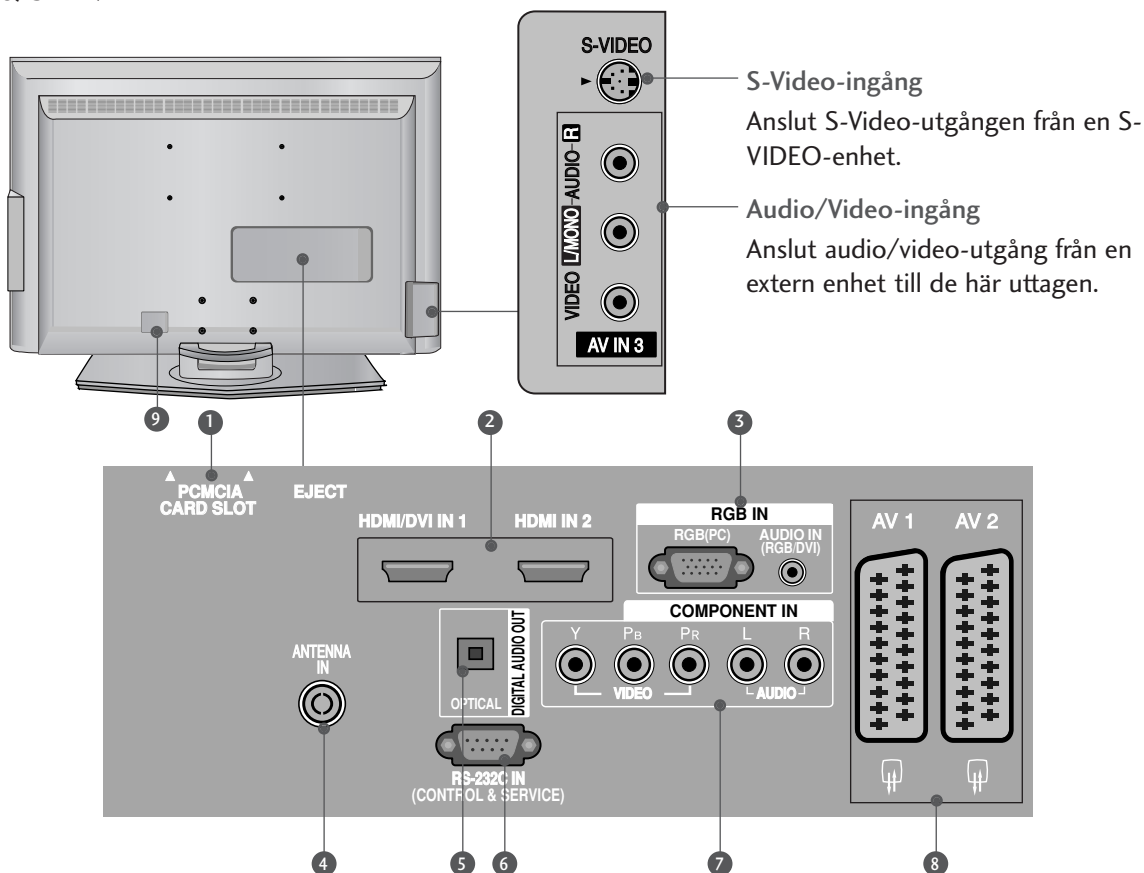

1 PCMCIA-plats (Personal Computer Memory Card International Association).
(Denna funktion finns inte i alla länder.)

2 HDMI-ingång
Anslut en HDMI-signal till HDMI IN.
Eller en DVI-signal (VIDEO) till HDMI/DVI-porten med en DVI till HDMI-kabel.

3 RGB-/DVI Audio-ingång
Anslut skärmutgången på en dator/digital-TV (endast ljud) till lämplig ingång.

4 Antenningång
Anslut trådlösa signaler till den här ingången.

5 DIGITAL AUDIO OUT OPTICAL
Anslut digital ljudkabel från olika typer av utrustning.
Obs! I viloläge fungerar dessa portar inte.

6 RS-232C-INGÅNG (CONTROL/SERVICE) PORT
Anslut kontrollenheternas seriella port till TV-apparatens RS-232C-uttag.

7 Komponentingång
Anslut en komponentvideo/audio-enhet till de här uttagen.

8 Euro Scart-uttag (AV1/AV2)
Anslut scartuttagets ingång eller utgång från en extern enhet till de här uttagen.

9 Uttag för strömkabel
TV:n fungerar med AC-ström. Volttalet anges i avsnittet Tekniska data. Använd aldrig DC-ström till TV:n.

FÖRBEREDELSE

Endast 26/32LB7*

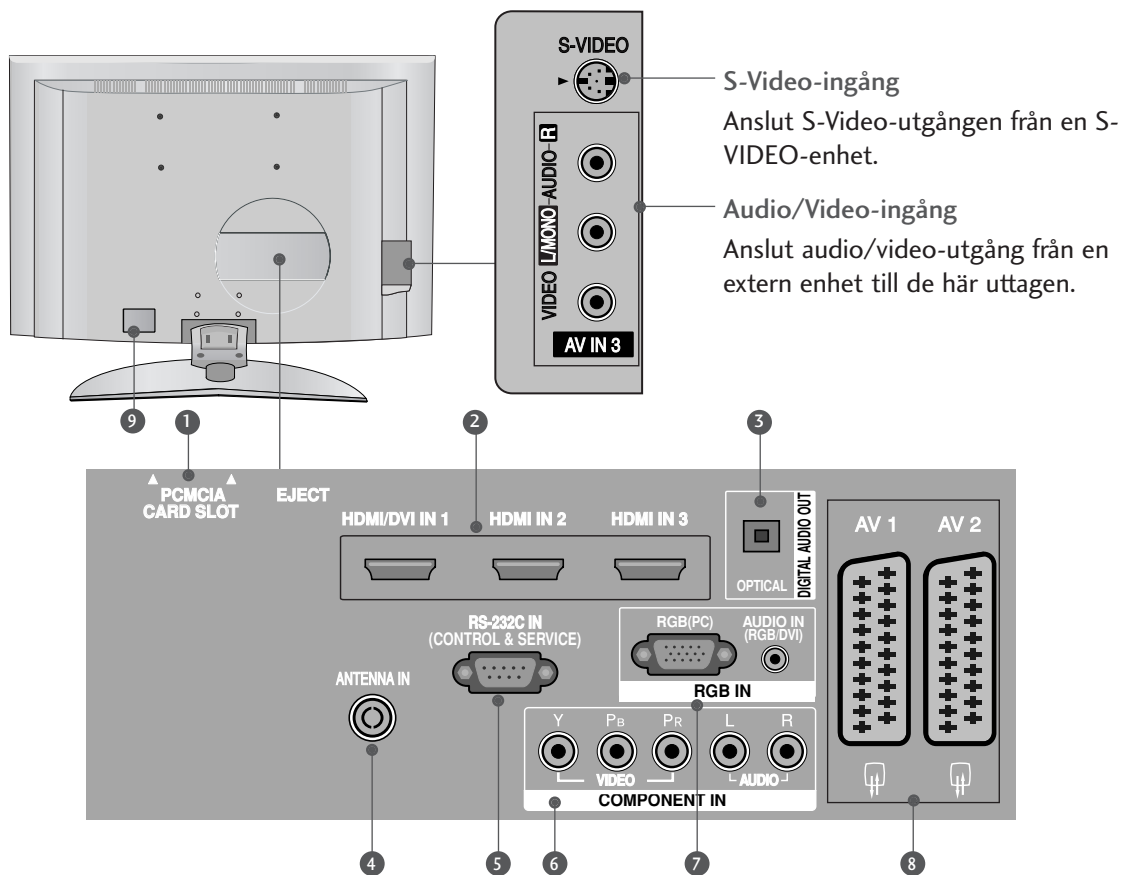

1 PCMCIA-plats (Personal Computer Memory Card International Association).
(Denna funktion finns inte i alla länder.)

2 HDMI-ingång
Anslut en HDMI-signal till HDMI IN.
Eller en DVI-signal (VIDEO) till HDMI/DVI-porten med en DVI till HDMI-kabel.

3 DIGITAL AUDIO OUT OPTICAL
Anslut digital ljudkabel från olika typer av utrustning.

4 Antennningång
Anslut trådlösa signaler till den här ingången.

5 RS-232C-INGÅNG (CONTROL/SERVICE) PORT
Anslut kontrollenheternas seriella port till TV-apparatens RS-232C-uttag.

6 Komponentingång
Anslut en komponentvideo/audio-enhet till de här uttagen.

7 RGB-/DVI Audio-ingång
Anslut skärmutgången på en dator/digital-TV (endast ljud) till lämplig ingång.

8 Euro Scart-uttag (AV1/AV2)
Anslut scartuttagets ingång eller utgång från en extern enhet till de här uttagen.

9 Uttag för strömkabel
TV:n fungerar med AC-ström. Volttalet anges i avsnittet Tekniska data. Använd aldrig DC-ström till TV:n.

MONTERING AV FOT (Endast 42/50PC3*)

- Denna funktion finns inte på alla modeller.

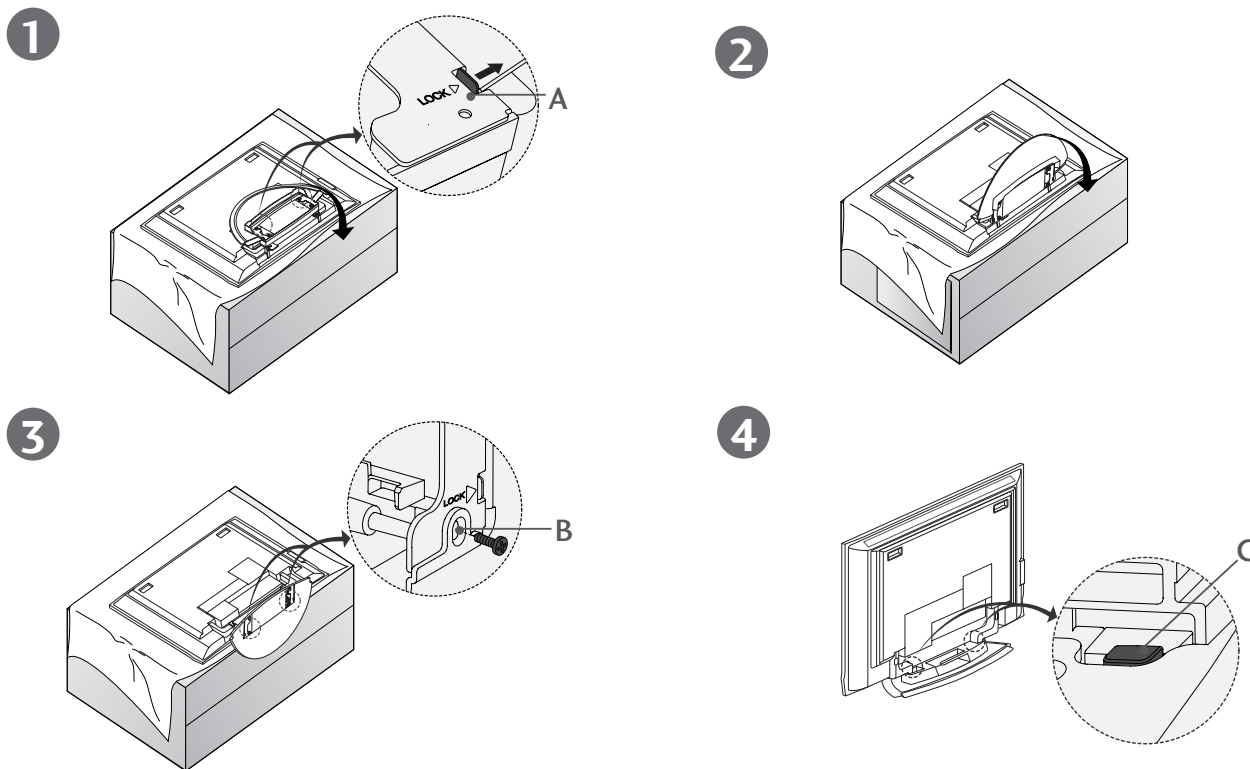

- Placera TV:n med skärmen vänd nedåt på en kudde eller mjukt tyg som på bild 1. Innan du vecklar ut foten kontrollerar du att de två låsen (A) i botten av foten är skjutna utåt.
- Dra ut foten, se bild 2 och 3. Sedan sätter du i och spänner skruvarna i hålen (B) i botten av foten.
- Rör inte låset (C) när du ansluter kablarna till TV:n. Om du gör det kan TV:n falla ned och skadas eller orsaka svåra personskador.

! OBS!

De illustrationer som visas här kan skilja sig något från din TV.

När foten tas bort för förvaring

Ta först bort skruvarna i hålen (B) i botten av foten. Dra sedan de två krokarna (D) i botten av foten och fäll in foten baktill på TV:n.

Tryck sedan de två låsen (A) på foten utåt.

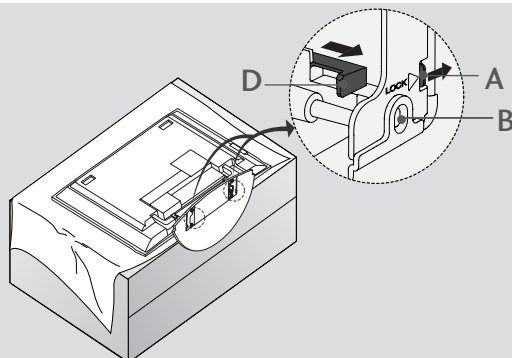

FÖRBEREDELSE

MONTERA FOTEN (Endast LCD TV-modeller 26, 32, 37 tum)

- 1 Placera försiktigt TV:n med skärmen nedåt på en mjuk yta så att den inte skadas.

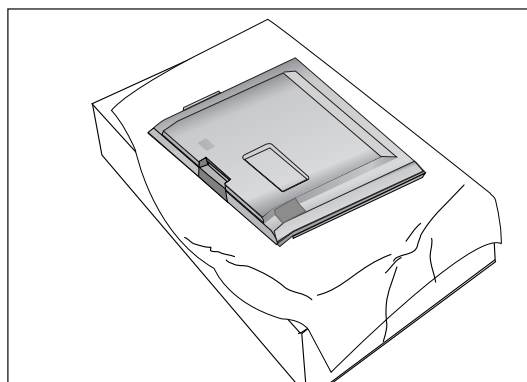

- 2 Placera foten som bilden visar.

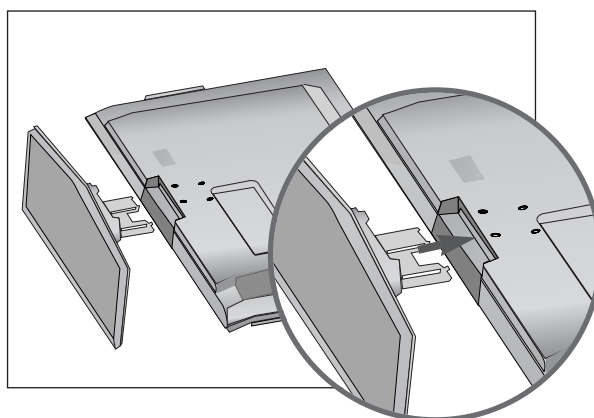

- 3 Skruva fast de fyra bultarna ordentligt baktill på TV:n i de avsedda hålen.

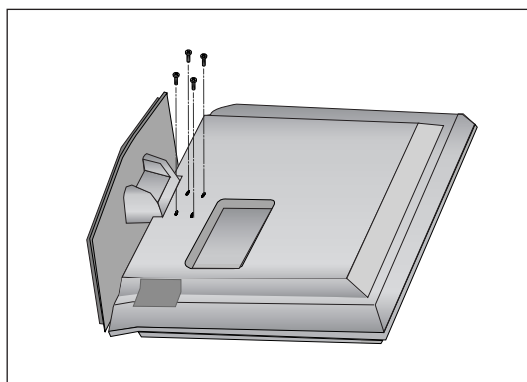

FÄSTA TV:N PÅ EN VÄGG

- Denna funktion finns inte på alla modeller.
- Ställ den nära väggen så att produkten inte välter när den förs bakåt.
- Nedan ges instruktioner att montera produkten på ett säkrare sätt, dvs. fästa den så att den inte välter när den dras ut från väggen. Detta hindrar produkten från att välta framåt och orsaka personskada. Det skyddar även själva produkten från skador som skulle uppstå om den välte. Se till att barn inte klättrar

Plasma-TV, modeller

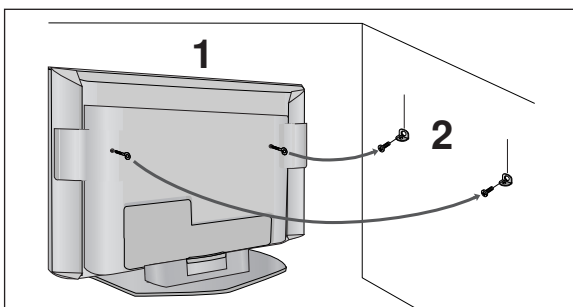

LCD-TV, modeller

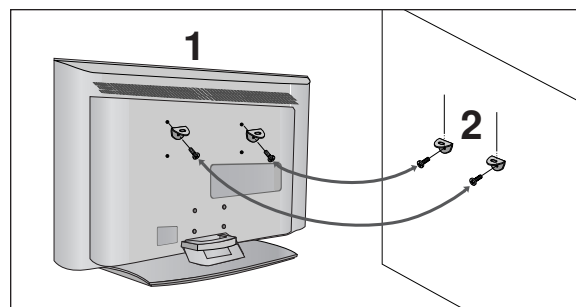

- 1 Använd skruvöglorna eller vinkeljärnen/skruvarna för TV för att fästa produkten på väggen enligt bilden. (Om skruvarna sitter i skruvöglan på din produkt innan du sätter i skruvöglorna så tar du bort skruvarna.)
* Sätt i skruvöglorna eller vinkeljärnen/skruvarna för TV och spänn fast dem ordentligt i de övre hålen.
- 2 Fäst vinkeljärnen med skruvarna (ej inkluderade i leveransen, måste köpas separat) på väggen. Avpassa efter höjden på det vinkeljärn som fästs på väggen.

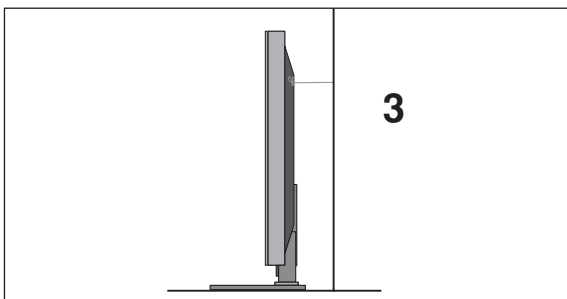

- 3 Använd ett kraftigt rep (ej inkluderat i leveransen, måste köpas separat) för att binda fast produkten. Det är säkrare att binda repet så att det ligger horisontellt mellan väggen och produkten.

! OBS!

- ▶ Knyt upp repet innan produkten flyttas.
- ▶ Använd en hållare eller ett skåp stor/t och stark/t nog för att klara produktens storlek och tyngd.
- ▶ För att produkten ska vara säker att använda, se till att vinkeljärnet på väggen är monterat på samma höjd som det på produkten.

FÖRBEREDELSE

FÄSTA TV:N PÅ ETT BORD (Endast 26/32LB7*)

TV:n måste fästas mot bordet så att den inte kan flyttas framåt eller bakåt. Det bör göras för att förhindra personsador och skador på produkten. Använd bara en fästskruv.

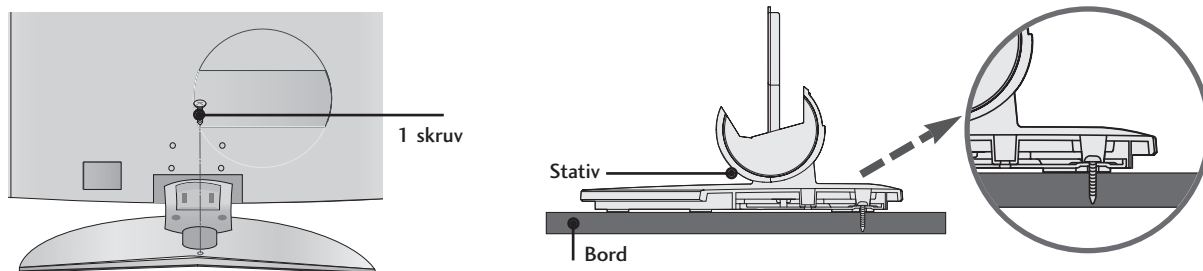

! VARNING

- ▶ TV-apparaten bör fästas säkert i golvet/väggen enligt installationsanvisningarna för att förhindra att den tipsar över. Att luta, skaka eller gunga apparaten kan orsaka personskada.

HÖLJE PÅ BAKSIDAN MED KABELSAMLARE

Plasma-TV, modeller (Utom 42/50PC3*)

- 1 Håll **KABELSAMLAREN** med händerna och tryck på den som bilden visar.

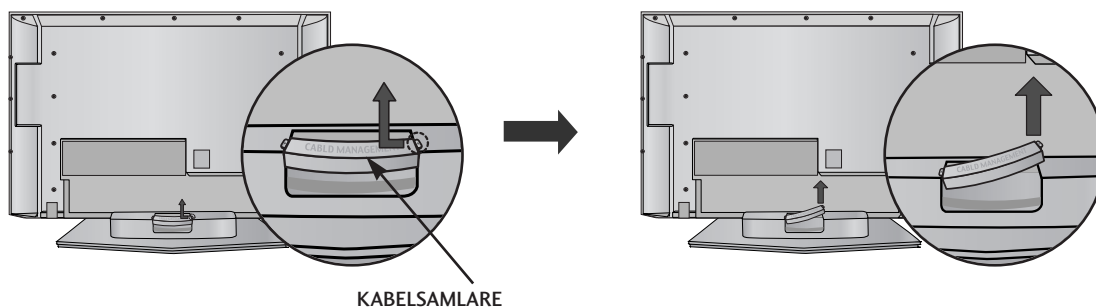

- 2 Anslut nödvändiga kablar.

Information om hur du ansluter extrautrustning finns i avsnittet Ansluta extern utrustning.

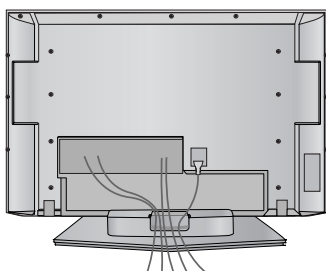

- 3 Sätt tillbaka **KABELSAMLAREN** enligt bilden.

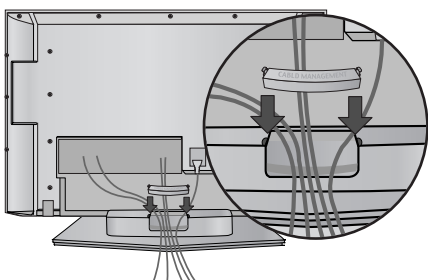

FÖRBEREDELSE

Plasma-TV, modeller

Endast 42PC3*

Arrangera kablarna som bilden visar.

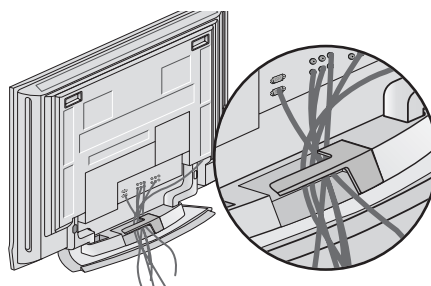

Endast 50PC3*

- 1 Håll KABELSAMLAREN med bägge händer och tryck på den som på bilden.

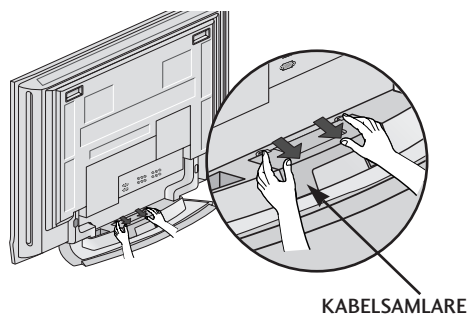

- 2 Anslut nödvändiga kablar.
Information om hur du ansluter extrautrustning finns i avsnittet Ansluta extern utrustning.

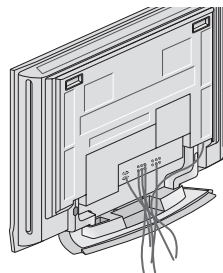

- 3 Sätt tillbaka KABELSAMLAREN enligt bilden.

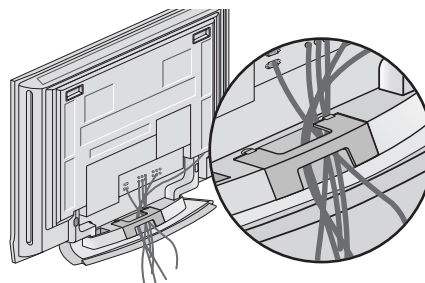

LCD-TV, modeller (Utom 26/32LB7*)

1 Anslut nödvändiga kablar.

Information om hur du ansluter extrautrustning finns i avsnittet Ansluta extern utrustning.

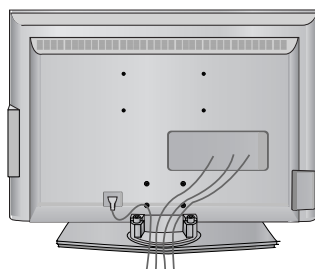

2 Sätt dit **KABELSAMLAREN** enligt bilden.

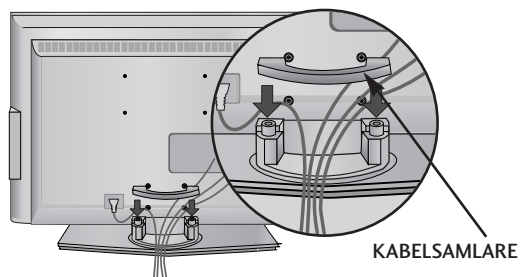

3 Fäst ihop kablarna med den medföljande klämman. (Denna funktion finns inte på alla modeller.)

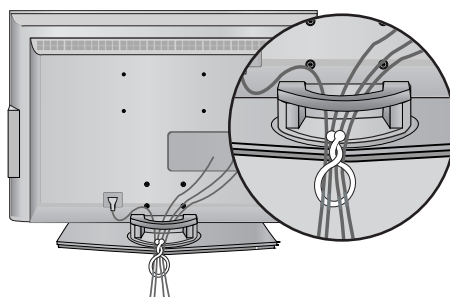

Ta bort kabelsamlaren

Håll i **KABELSAMLAREN** med båda händer och dra den uppåt.

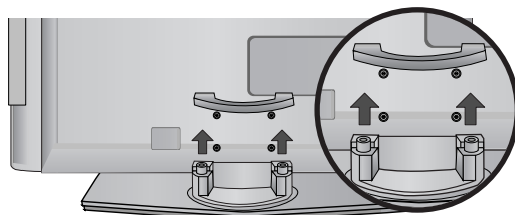

! OBS!

► Håll inte i **KABELSAMLAREN** när du flyttar på enheten.

- Om du tappar produkten kan du skada dig, eller också kan produkten gå sönder..

FÖRBEREDELSE

LCD-TV, modeller (Endast 26/32LB7*)

1 Anslut nödvändiga kablar.

Information om hur du ansluter extrautrustning finns i avsnittet Ansluta extern utrustning.

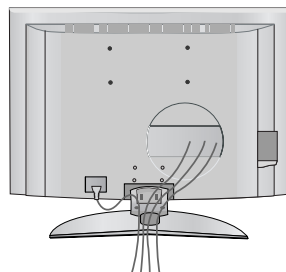

2 Sätt dit KABELSAMLAREN enligt bilden. (Sätt fast den genom att trycka på de öglor som finns på båda sidor om kabelsamlaren.)

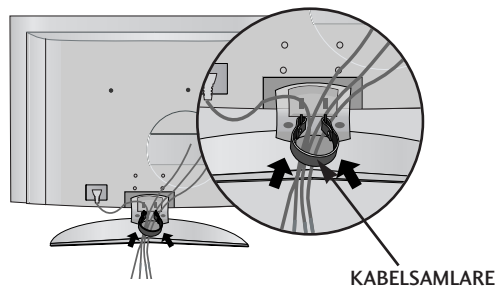

3 Fäst ihop kablarna med den medföljande klämman. (Denna funktion finns inte på alla modeller.)

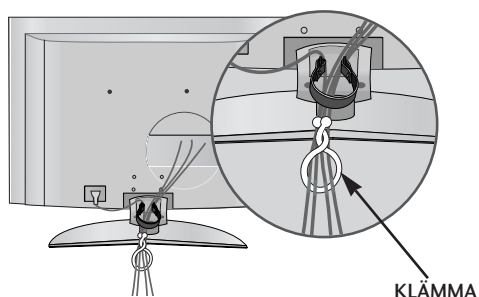

Ta bort kabelsamlaren

Håll KABELSAMLAREN med båda händerna och dra den utåt.

(Dra ut den genom att hålla i de öglor som finns på kabelsamlarens båda sidor.)

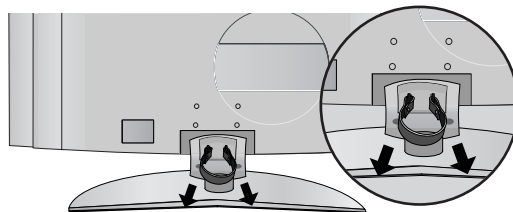

! OBS!

► Håll inte i KABELSAMLAREN när du flyttar på enheten.

- Om du tappar produkten kan du skada dig, eller också kan produkten gå sönder.

- TV:n kan placeras på flera olika sätt, till exempel på en vägg, ett skrivbord, osv.
- TV:n är designad för att monteras horisontellt.

JORDNING

Var noga med att ansluta jordkabeln för att förhindra strömstötar. Om det inte finns några tillgängliga jordningsmetoder bör en kvalificerad tekniker installera ett separat överströmsskydd.

Försök inte jorda enheten genom att koppla den till telefonledningar, åskledare eller gasledningar.

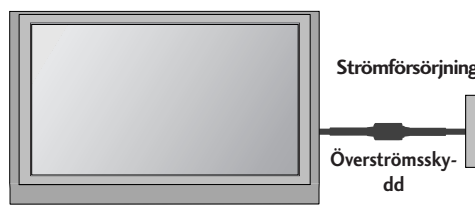

Installation på bordsockel

Placera TV:n på 10 cm avstånd från väggen så att god ventilation tillgodoses.

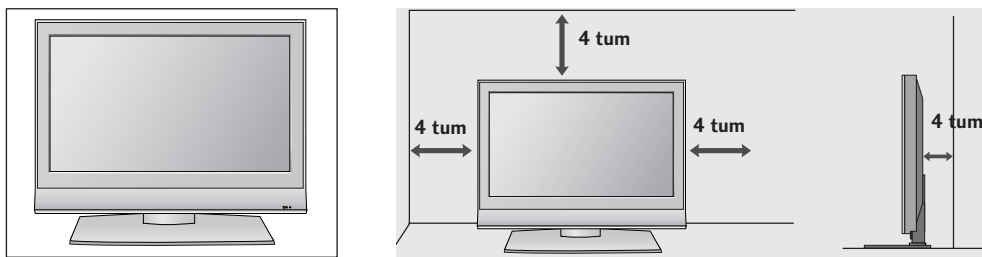

Väggmontering: Horisontell installation

Placera TV:n på 10 cm avstånd från väggen så att god ventilation tillgodoses. Detaljerade installationsanvisningar tillhandahålls av återförsäljaren. Se handboken för installation och inställning av det vinklingsbara väggfästet (tillbehör).

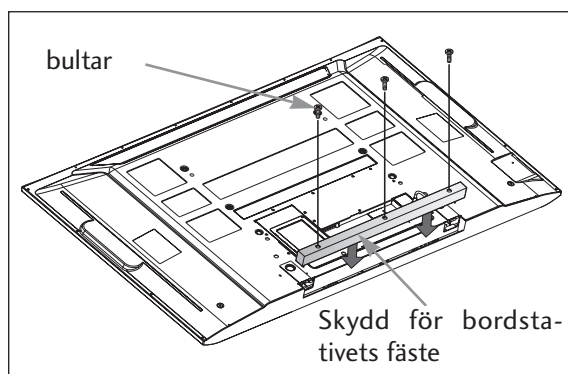
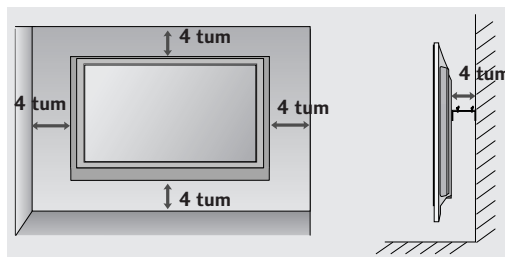

Om du vill installera skyddet för bordstativets fäste (Enbart 50PB6*)

för att förhindra att främmande material kommer in i stativfästet sätter du fast skyddet för bordstativets fäste med hjälp av de medföljande skruvarna, så som visas i bilden.

- För att förhindra att utrustningen skadas bör nätsladden aldrig sättas i förrän all utrustning har anslutits.

ANSLUTA ANTENN

- Justera antennen för bästa möjliga bildkvalitet.
- Antennkabel och omvandlare medföljer ej.

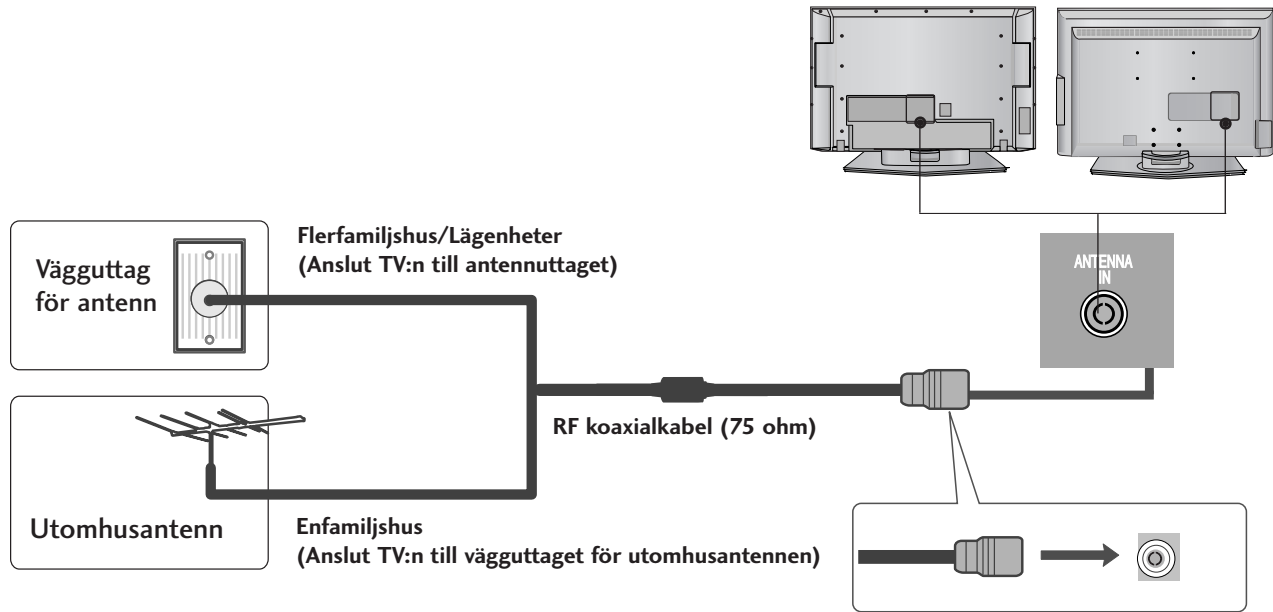

- Var försiktig så att du inte böjer bronstråden när du ansluter antennen.
- Antennens spänning (5V) fungerar endast i digitalt läge. (Se sid. 51)

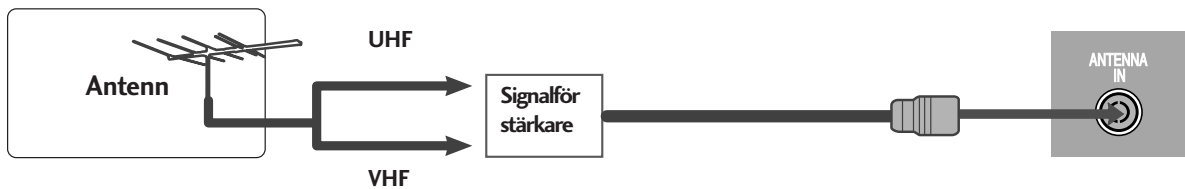

- I områden med dålig mottagning kan en signalförstärkare installeras på antennen för att få bättre bild (se illustrationen till höger).
- Om två TV-apparater ska anslutas bör en signalfördelare användas.

INSTALLATION AV EXTERN UTRUSTNING

- För att förhindra att utrustningen skadas bör nätsladden aldrig sättas i förrän all utrustning har anslutits.
- Denna del av INSTALLATION AV EXTERN UTRUSTNING använder huvudsakligen bilder för LCD TV-modeller.

INSTALLATION AV HD-MOTTAGARE

- Denna TV kan ta emot digitala over-the-air/kabelsignaler utan någon extern digitalbox. Om du tar emot digitalsignaler från en digitalbox eller någon annan extern digitalenhet ska du hänvisa till bilden nedan.

Ansluta med en komponentkabel

- 1 Anslut videoutgångarna (Y, PB, PR) på den digitala set-top-boxen till uttagen för **COMPONENT IN VIDEO** på TV:n.
- 2 Anslut audioutgångarna på den digitala set-top-boxen till **COMPONENT IN AUDIO**-ingångarna på TV:n.
- 3 Slå på den digitala set-top-boxen. (Se handboken till den digitala set-top-boxen.)
- 4 Välj **Komponent**-indatakälla med knappen **INPUT** på fjärrkontrollen.

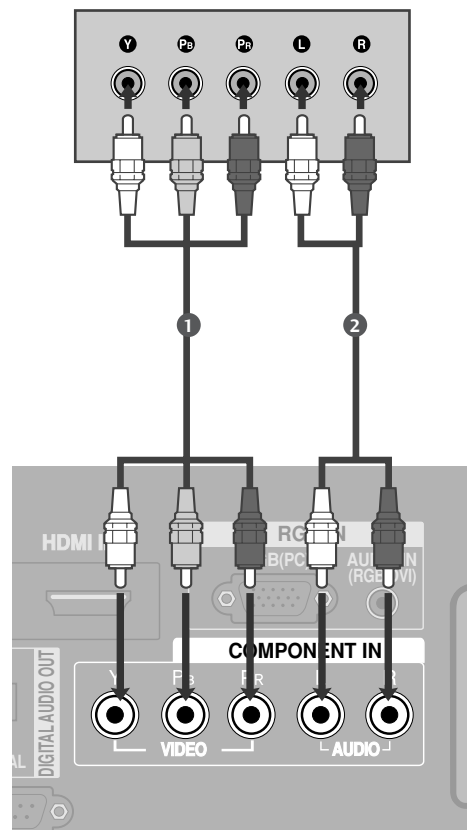

Signal	Komponent	HDMI1/2/3 (HDMI3 : endast 26/32LB75*)
480i/576i	Ja	Nej
480p/576p	Ja	Ja
720p/1080i	Ja	Ja
1080p	Nej	Ja

Ansluta med en HDMI-kabel

Utom 26/32LB7*

- 1 Anslut HDMI-utgången på den digitala set-top-boxen till **HDMI/DVI IN 1** eller **HDMI IN 2** på TV:n.
- 2 Slå på den digitala set-top-boxen. (Se handboken till den digitala set-top-boxen.)
- 3 Välj **HDMI1** eller **HDMI2**-indatakälla med knappen **INPUT** på fjärrkontrollen.

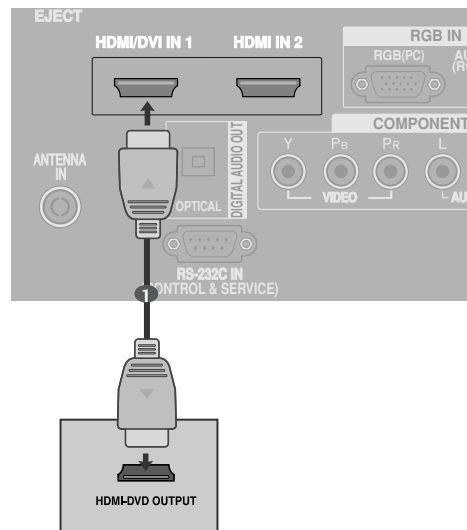

Endast 26/32LB7*

- 1 Anslut HDMI-utgången på den digitala set-top-boxen till **HDMI/DVI IN 1**, **HDMI IN 2** eller **HDMI IN 3** på TV:n.
- 2 Slå på den digitala set-top-boxen. (Se handboken till den digitala set-top-boxen.)
- 3 Välj **HDMI1**, **HDMI2** eller **HDMI3**-indatakälla med knappen **INPUT** på fjärrkontrollen.

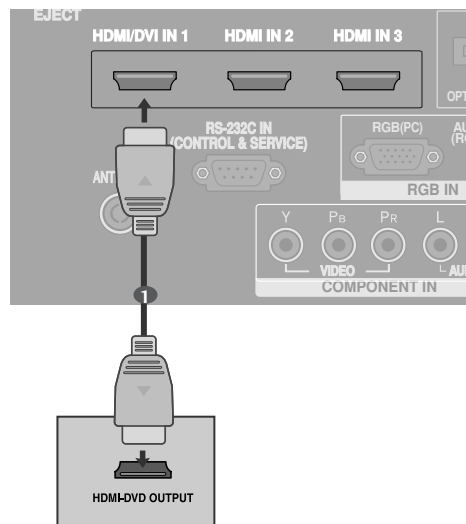

INSTALLATION AV EXTERN UTRUSTNING

Ansluta med en HDMI till DVI-kabel

Utom 26/32LB7*

- 1 Anslut DVI-utgången på den digitala set-top-boxen till **HDMI /DVI IN 1** på TV:n.
- 2 Anslut audioutgångarna på set-top-boxen till **AUDIO IN (RGB/DVI)**-uttaget (PC-ljud) på TV:n.
- 3 Slå på den digitala set-top-boxen. (Se handboken till den digitala set-top-boxen.)
- 4 Välj **HDMI1**-indatakälla med knappen **INPUT** på fjärrkontrollen.

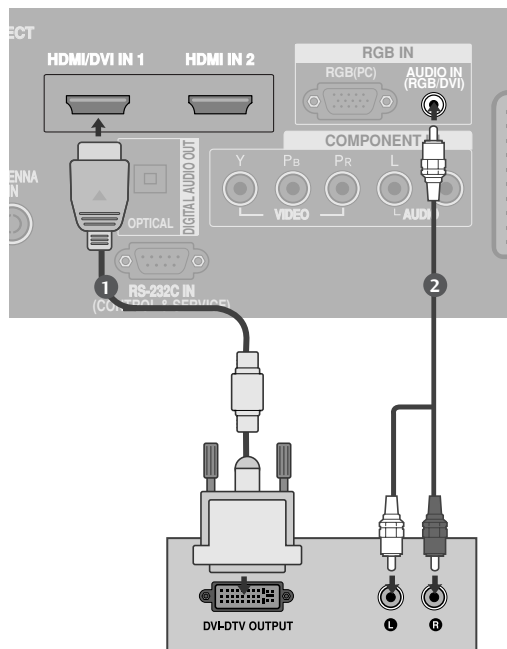

Endast 26/32LB7*

- 1 Anslut DVI-utgången på den digitala set-top-boxen till **HDMI /DVI IN 1** på TV:n.
- 2 Anslut audioutgångarna på set-top-boxen till **AUDIO IN (RGB/DVI)**-uttaget (PC-ljud) på TV:n.
- 3 Slå på den digitala set-top-boxen. (Se handboken till den digitala set-top-boxen.)
- 4 Välj **HDMI1**-indatakälla med knappen **INPUT** på fjärrkontrollen.

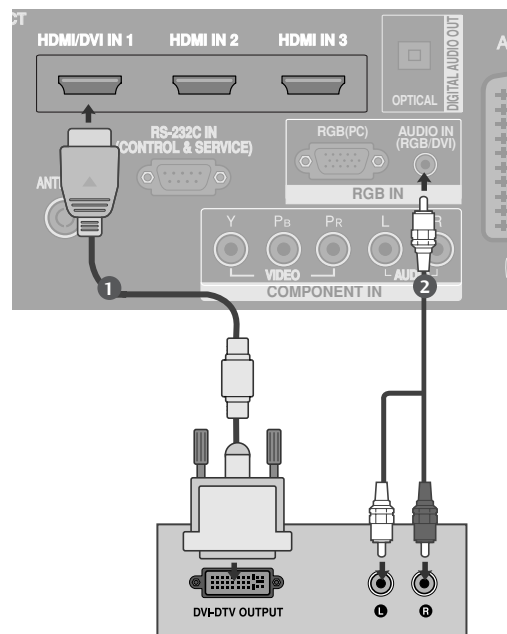

ANSLUTA DVD-ENHET

Ansluta med en komponentkabel

- 1 Anslut videoutgångarna (Y, Pb, Pr) på DVD-spelaren till uttagen för **COMPONENT IN VIDEO** på TV:n.
- 2 Anslut audioutgångarna på DVD-spelaren till **COMPONENT IN AUDIO**-ingångarna på TV:n.
- 3 Slå på DVD-spelaren och sätt i en DVD-skiva.
- 4 Välj **Komponent**-indatakälla med knappen **INPUT** på fjärrkontrollen.
- 5 Se handboken för DVD-spelaren för information om hur du hanterar denna.

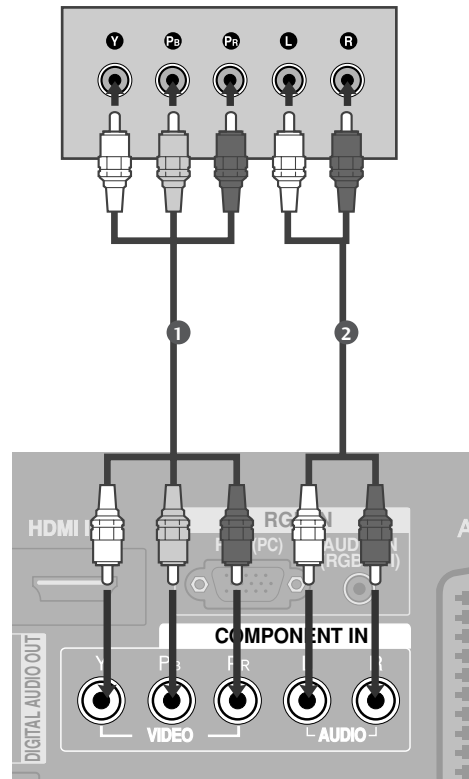

Komponentingångar

För att få bättre bild kan du ansluta en DVD-spelare till komponentportarna enligt illustrationen.

Komponentportar på TV:n	Y	P _B	P _R
Videoutgångar på DVD-spelaren	Y	P _B	P _R
	Y	B-Y	R-Y
	Y	C _b	C _r
	Y	P _b	P _r

INSTALLATION AV EXTERN UTRUSTNING

Ansluta med scartkabel

- 1 Anslut scartutttaget på VCR-enheten till scartutttaget **AV1** på TV:n. Använd en avskärmad scartkabel.
- 2 Slå på DVD-spelaren och sätt i en DVD-skiva.
- 3 Välj **AV1**-indatakälla med knappen **INPUT** på fjärrkontrollen.
Om det finns en anslutning till frontuttag **AV2** väljer du **AV2** som ingång.
- 4 Se handboken för DVD-spelaren för information om hur du hanterar denna.

! OBS!

- Om du vill använda en EURO scart-kabel måste du använda den signalavskärmade Euro scart-kabeln.

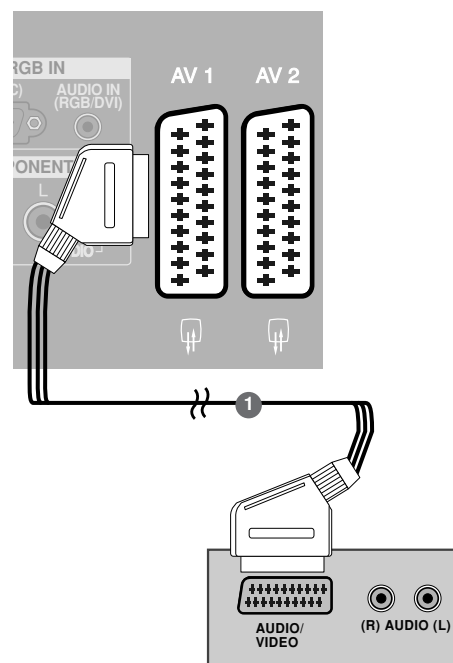

Ansluta med en S-Video-kabel

- 1 Anslut S-VIDEO-utgången på DVD-spelaren till **S-VIDEO**-ingången på TV:n.
- 2 Anslut audioutgångarna på DVD-spelaren till **AUDIO** ingångarna på TV:n.
- 3 Slå på DVD-spelaren och sätt i en DVD-skiva.
- 4 Välj **AV3**-indatakälla med knappen **INPUT** på fjärrkontrollen.
- 5 Se handboken för DVD-spelaren för information om hur du hanterar denna.

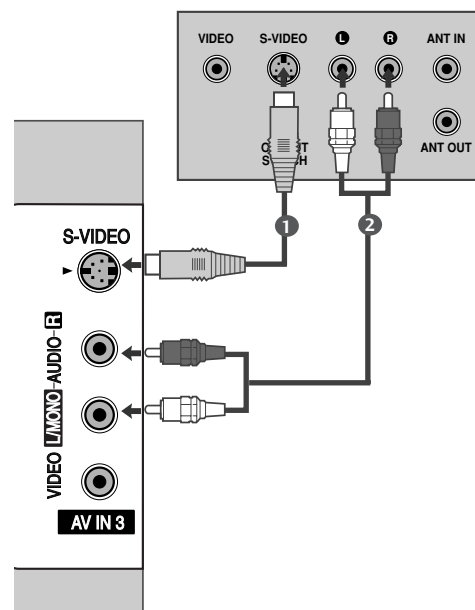

Ansluta med en HDMI-kabel

Utom 26/32LB7*

- 1 Anslut HDMI-utgångarna på DVD-spelaren till **HDMI/DVI IN 1** eller **HDMI IN 2**-uttaget på TV:n.
- 2 Välj **HDMI1** eller **HDMI2**-indatakälla med knappen **INPUT** på fjärrkontrollen.
- 3 Se handboken för DVD-spelaren för information om hur du hanterar denna.

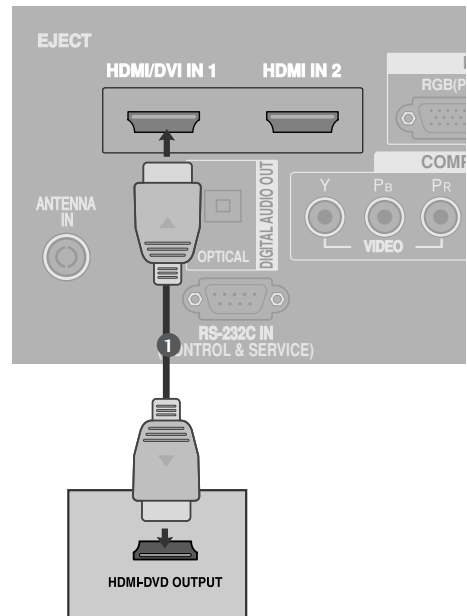

Endast 26/32LB7*

- 1 Anslut HDMI-utgångarna på DVD-spelaren till **HDMI/DVI IN 1**, **HDMI IN 2** eller **HDMI IN 3**-uttaget på TV:n.
- 2 Välj **HDMI1**, **HDMI2** eller **HDMI3**-indatakälla med knappen **INPUT** på fjärrkontrollen.
- 3 Se handboken för DVD-spelaren för information om hur du hanterar denna.

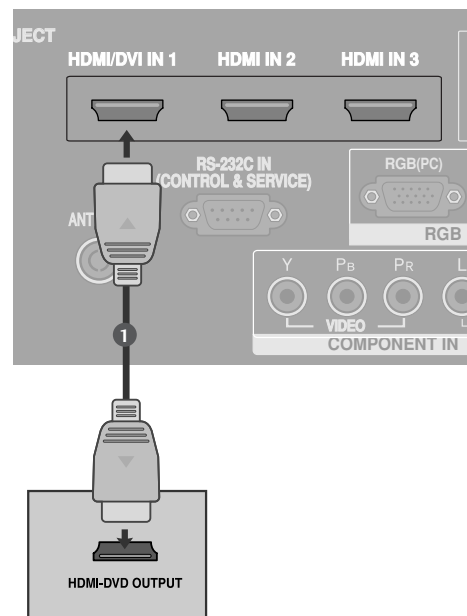

! OBS!

- ▶ TV:n kan ta emot video- och audiosignalen samtidigt via en HDMI-kabel.
- ▶ Om DVD:n inte stöder automatisk HDMI måste du själv ange lämplig utdataupplösning.

INSTALLATION AV EXTERN UTRUSTNING

INFÖRANDE AV CI-MODULA

- För att kunna se kanaler med förvrängd signal (betal-TV) i läget digital-TV.
- Denna funktion finns inte i alla länder.

1 Sätt in CI-modulen i **PCMCIA**-platsen (Personal Computer Memory Card International Association) på TV:n enligt bilden.

Mer information finns på sid. 54.

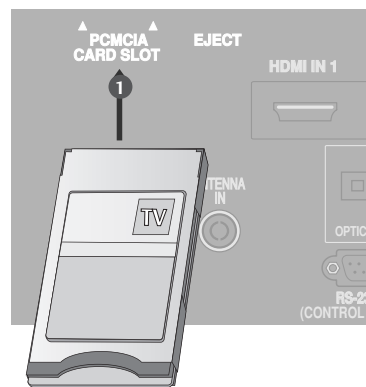

ANSLUTA VCR-ENHET

- För att undvika störningar bör VCR-enheten och TV:n placeras på lämpligt avstånd från varandra.
- Störningen kan visas som en stillbild från videon. Vid bildformatet 4:3 kan det hända att de fasta bilderna på sidorna av skärmen förblir synliga.

Ansluta med antennkabel

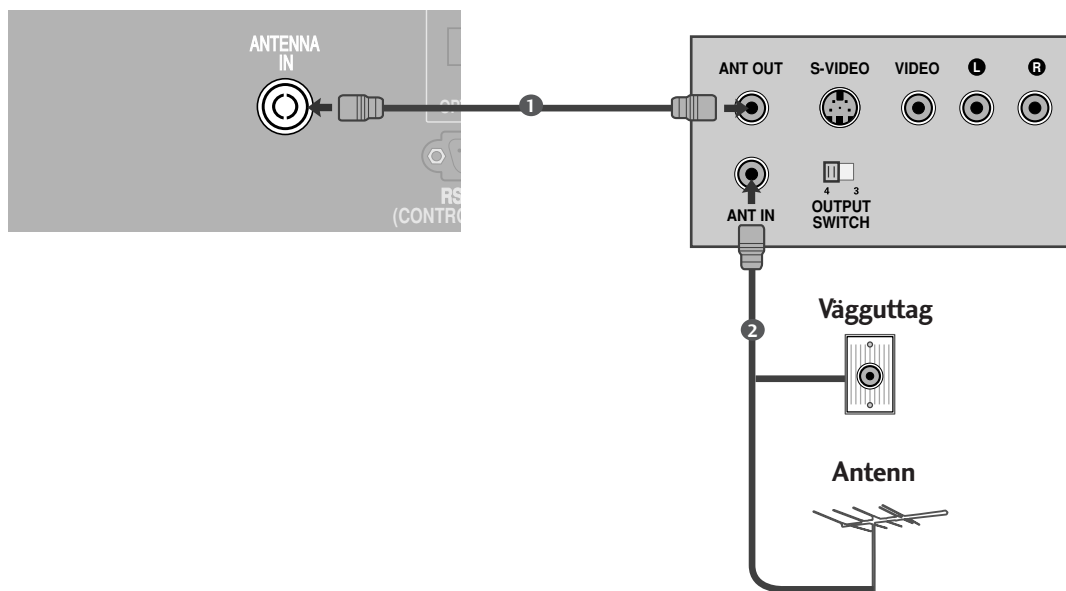

- 1 Anslut **ANT OUT** på VCR-enheten till **ANTENNA IN** på TV:n.
- 2 Anslut antennkabeln till **ANT IN** på VCR-enheten.
- 3 Tryck på **PLAY** på VCR-enheten och matcha lämpliga program mellan TV:n och videon.

INSTALLATION AV EXTERN UTRUSTNING

Ansluta med scartkabel

- 1 Anslut scartuttaget på VCR-enheten till scartuttaget **AV1** på TV:n. Använd en avskärmad scartkabel.
- 2 Sätt in ett videoband och tryck på **PLAY (Start)** på VCR-enheten. (Se handboken till VCR-enheten.)
- 3 Välj **AV1** som ingång med hjälp av **INPUT**-knappen på fjärrkontrollen.
- 4 Om det finns en anslutning till frontuttag **AV2** väljer du **AV2** som ingång.

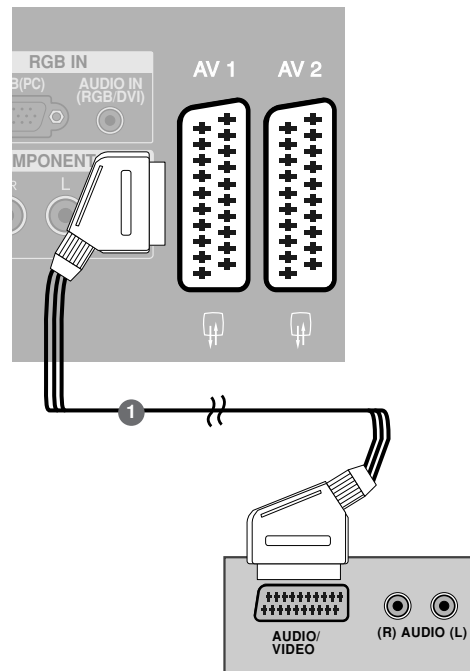

! OBS!

- Om du vill använda en EURO scart-kabel måste du använda den signalavskärmade Euro scart-kabeln.

Ansluta med en RCA-kabel

- 1 Anslut **AUDIO/VIDEO**-jacken på TV:n och VCR-enheten. Anslut kablarna i enlighet med färgmarkeringarna på jacken. (Video = gul, Audio (L) = vit och Audio (R) = röd.)
- 2 Sätt in ett videoband och tryck på **PLAY (Start)** på VCR-enheten. (Se handboken till VCR-enheten.)
- 3 Välj **AV3** som ingång med hjälp av **INPUT**-knappen på fjärrkontrollen.

! OBS!

- Om du har en mono-videobandspelare ansluter du ljudkabeln från videobandspelaren till uttaget **AUDIO L/MONO** på TV-apparaten.

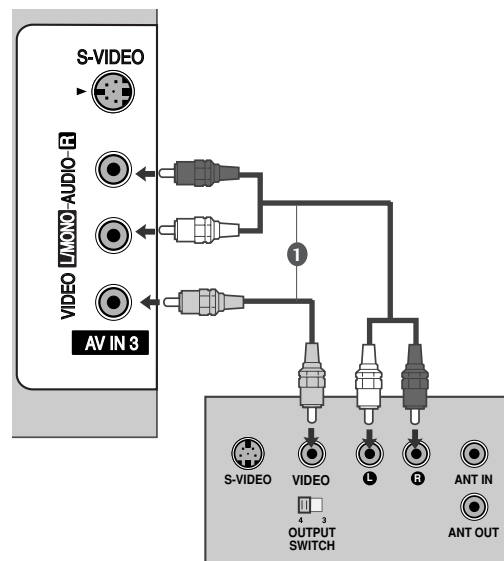

Ansluta med en S-Video-kabel

- 1 Anslut S-VIDEO-utgången på videon till **S-VIDEO** ingången på TV:n. Bildkvaliteten förbättras jämfört med en vanlig kompositingång (RCA-kabel).
- 2 Anslut audioutgångarna på videon till **AUDIO**-ingångarna på TV:n.
- 3 Sätt in ett videoband och tryck på **PLAY** (Start) på VCR-enheten. (Se handboken till VCR-enheten.)
- 4 Välj **AV3**-indatakälla med knappen **INPUT** på fjärrkontrollen.

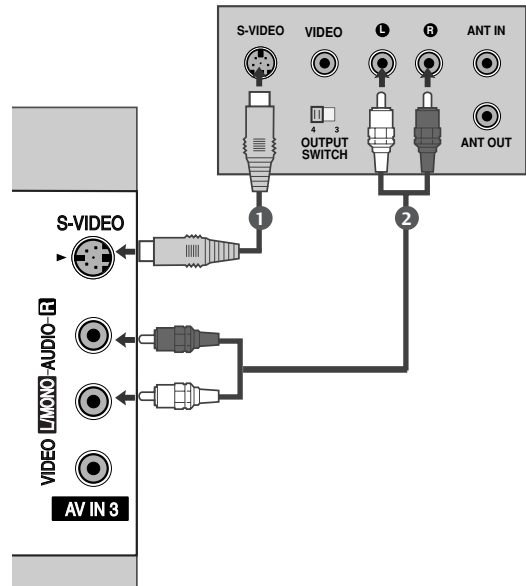

! OBS!

- ▶ Om både S-VIDEO- och VIDEO-uttag ansluts till S-VHS VCR samtidigt kan bara S-VIDEO tas emot.

ANSLUTNING AV DIGITAL LJUDSIGNAL

Skicka TV:ns ljud till extern ljudutrustning via den digitala ljudutgången (optisk).

- 1 Anslut ena änden av en optisk kabel till TV:ns digitala ljudutgång (optisk).
- 2 Anslut den andra änden av den optiska kabeln till den digitala ljudingången (optisk) på ljudutrustningen.
- 3 Välj "TV Speaker option - Off" (TV-högtalare - Av) på menyn **AUDIO** (LJUD). (▶ sid. 85). Se bruksanvisningen för den externa ljudutrustningen för ytterligare instruktioner.

! VARNING!

- ▶ Titta inte in i den optiska porten. Ögonen kan då skadas av laserstrålen.

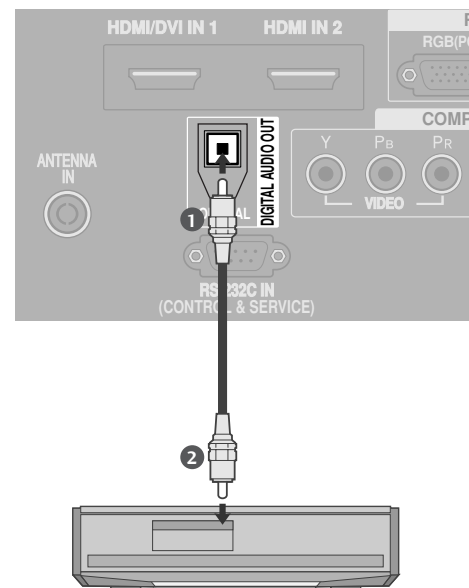

INSTALLATION AV EXTERN UTRUSTNING

INSTALLATION AV ANNAN A/V-KÄLLA

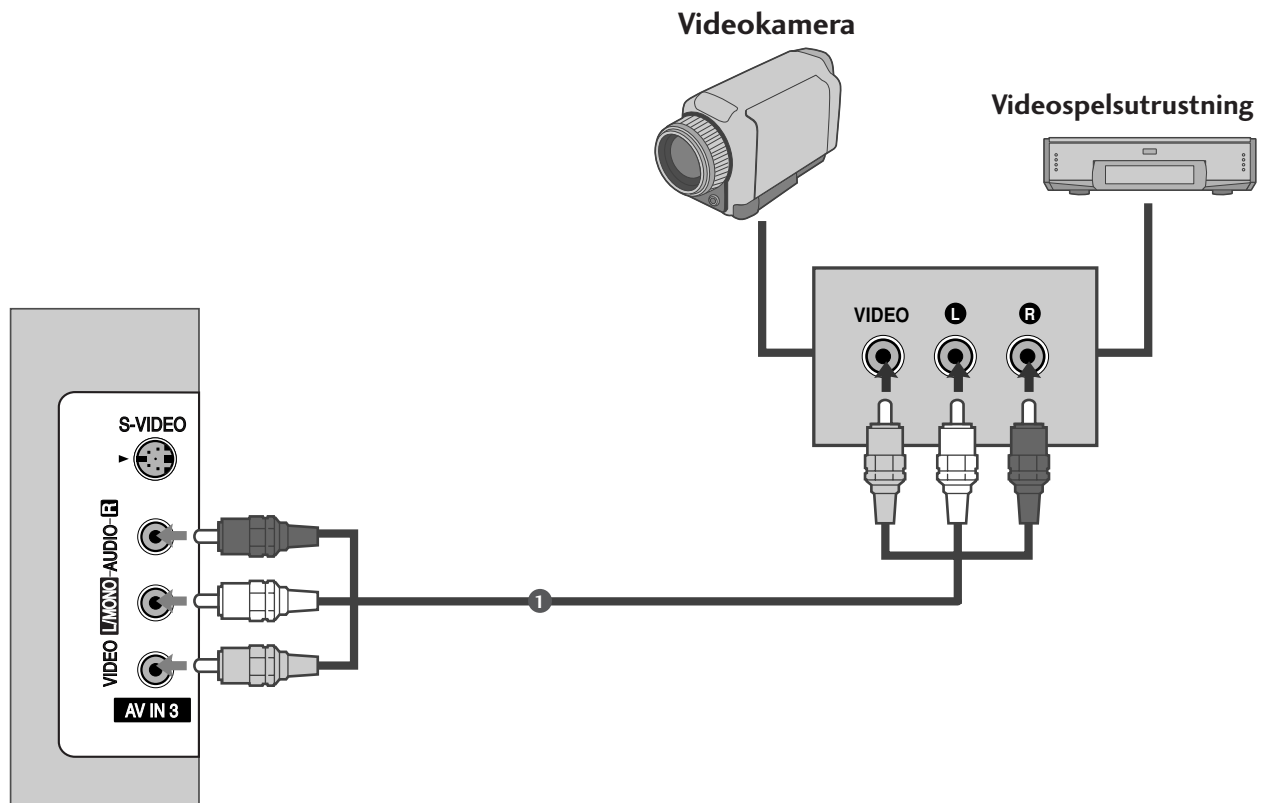

- 1 Anslut **AUDIO/VIDEO**-jacken på TV:n och VCR-enheten. Anslut kablarna i enlighet med färgmarkeringarna på jacken. (Video = gul, Audio (L) = vit och Audio (R) = röd.)
- 2 Välj **AV3** som ingång med hjälp av **INPUT** knappen på fjärrkontrollen.
- 3 Kontrollera att den externa utrustningen fungerar. Se handboken för den externa utrustningen.

ANSLUTA DATOR

Den här TV:n har Plug and Play-funktion, vilket innebär att datorn automatiskt justeras till TV:ns inställningar.

Vid anslutning med en D-sub 15-stiftskabel

- 1 Anslut RGB-utgångarna på PC-spelaren till **RGB (PC)**-uttaget på TV:n.
- 2 Anslut audioutgångarna på PC-spelaren till **AUDIO IN (RGB/DVI)** ingångarna på TV:n.
- 3 Starta datorn och TV:n.
- 4 Välj **RGB**-indatakälla med knappen **INPUT** på fjärrkontrollen.

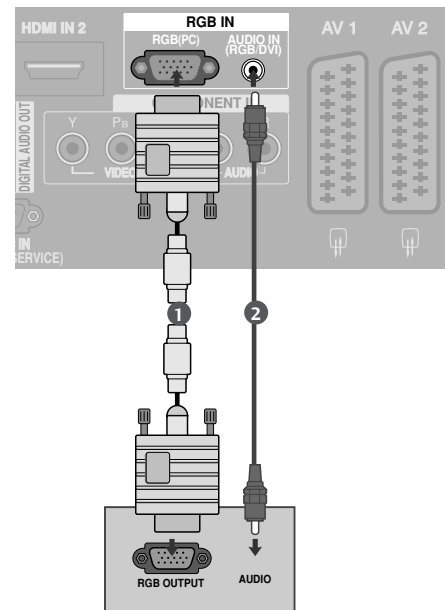

Ansluta med en HDMI till DVI-kabel

- 1 Anslut DVI-utgången på datorn till uttaget **HDMI/DVI IN 1** på TV:n.
- 2 Anslut audioutgångarna på PC-spelaren till **AUDIO IN (RGB/DVI)** ingångarna på TV:n.
- 3 Starta datorn och TV:n.
- 4 Välj **HDMI1**-indatakälla med knappen **INPUT** på fjärrkontrollen.

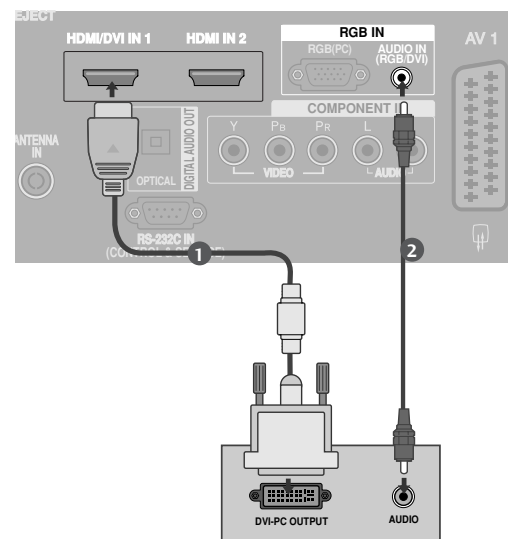

! OBS!

- ▶ Om datorn har en DVI-utgång men ingen HDMI-utgång krävs en separat anslutning för ljudet.
- ▶ Om datorn inte stöder automatisk DVI måste du själv ange lämplig upplösning för utsignalen. För bästa bildkvalitet ska du justera upplösningen för datorns grafikkort till 1024 x 768, 60 Hz.

! OBS!

- ▶ Anslut en dator till TV:n för att få bra ljud och bild.
- ▶ Undvik att ha en fast bild på TV-skärmen under längre tid. Bilden kan fastna permanent på skärmen; använd om möjligt en skärmläckare.
- ▶ Anslut datorn till RGB(PC) eller HDMI IN(eller HDMI/DVI IN)-porten på TV:n; ändra upplösning på utdatan från datorn på samma sätt.
- ▶ Det kan uppstå brus, vertikala mönster, kontrast eller ljusstyrka vid vissa upplösningar i PC-läge. Ändra sedan PC-läget till en annan upplösning, ändra omhämtningsfrekvensen eller justera ljusstyrka och kontrast på menyn tills bilden är klar. Om omhämtningsfrekvensen på datorns grafikkort inte kan ändras, byt ut grafikkortet eller kontakta leverantören av kortet.
- ▶ Det finns en separat mall för synkronisering av horisontella och vertikala frekvenser.
- ▶ Plasma-TV Modeller, Vi rekommenderar 1024x768, 60Hz för PC-läget eftersom det ger den bästa bildkvaliteten.
- ▶ Anslut signalkabeln från bildskärmens utsignal på datorn till ingången RGB (PC/DTV) på TV:n eller signalkabeln från HDMI-utgången på datorn till HDMI IN (eller HDMI/DVI IN) på TV:n.
- ▶ Anslut audiokabeln från datorn till Audio-ingången på TV:n. (Audiokablar ingår ej.)
- ▶ Om du använder ett ljudkort ska du justera ljudet på datorn.
- ▶ Denna TV använder VESA Plug and Play. TV:n skickar EDID-data till datorn med hjälp av DDC-protokoll. Datorn justerar automatiskt när denna TV används.
- ▶ DDC-protokoll är förinställt för läget RGB (Analog RGB), HDMI (Digital RGB).
- ▶ Om så krävs justerar du inställningarna för Plug and Play funktionsmässigt.
- ▶ Om grafikkortet på datorn inte skickar analoga och digitala RGB-signaler samtidigt ansluter du bara en av antingen RGB eller HDMI IN (eller HDMI/DVI IN) vid visning av datorns bild på TV:n.
- ▶ Om grafikkortet på datorn skickar analoga och digitala RGB-signaler samtidigt ställer du in TV:n på antingen RGB eller HDMI (det andra läget ställs in automatiskt av TV:n med hjälp av Plug and Play.)
- ▶ DOS-läge kanske inte fungerar beroende på videokortet om du använder en HDMI till DVI-kabel.
- ▶ Om du använder en RGB-PC-kabel som är för lång kan brus uppstå på skärmen. Vi rekommenderar att en kabel kortare än fem meter används. Det ger bäst bildkvalitet.

Skärmupplösning som stöds

Utom 26/32LB7*

RGB[PC] / HDMI[PC]-läge		
Upplösning	Horisontell frekvens (kHz)	Vertikal frekvens (Hz)
720x400	31,468	70,08
640x480	31,469	59,94
	37,684	75,00
800x600	37,879	60,31
	46,875	75,00
832x624	49,725	74,55
	48,363	60,00
1024x768	56,476	70,00
	60,123	75,029
	60,123	75,029
1280x768	47,78	59,87
1360x768	47,72	59,8
1366x768	47,56	59,6
1920x1080	66,647	59,988

HDMI[DTV]-läge		
Upplösning	Horisontell frekvens (kHz)	Vertikal frekvens (Hz)
640x480	31,469	59,94
	31,469	60,00
720x480	31,47	59,94
	31,50	60,00
720x576	31,25	50,00
	37,50	50,00
1280x720	44,96	59,94
	45,00	60,00
1920x1080	33,72	59,94
	33,75	60,00
	28,125	50,00
	27,00	24,00
	56,25	50,00
	67,433	59,94
	67,500	60,00

Endast 26/32LB7*

RGB[PC] / HDMI[PC]-läge		
Upplösning	Horisontell frekvens (kHz)	Vertikal frekvens (Hz)
720x400	31,468	70,08
640x480	31,469	59,94
	37,500	75,00
800x600	37,879	60,31
	46,875	75,00
832x624	49,725	74,55
	48,363	60,00
1024x768	56,476	70,00
	60,023	75,023
	60,023	75,023
1280x768	47,649	59,99
1360x768	47,649	59,94
1366x768	47,649	59,94
1920x1080	66,647	59,988

HDMI[DTV]-läge		
Upplösning	Horisontell frekvens (kHz)	Vertikal frekvens (Hz)
640x480	31,469	59,94
	31,469	60,00
720x480	31,47	59,94
	31,50	60,00
720x576	31,25	50,00
	37,50	50,00
1280x720	44,96	59,94
	45,00	60,00
1920x1080	28,125	50,00
	33,72	59,94
	33,75	60,00
	27,000	24,00
	56,250	50,00
	67,433	59,94
	67,500	60,00

INSTALLATION AV EXTERN UTRUSTNING

Skärminställningar för PC-läge

Automatisk justering (endast RGB-läge [PC])

Funktionen justerar automatiskt bildens läge och reducerar skakningar. Om bilden fortfarande inte är korrekt, trots justeringen, fungerar TV:n men ytterligare justering krävs.

Auto. Konfig.

Funktionen används för att justera skärmens läge, klocka och fas automatiskt. Bilden blir instabil i några sekunder när den automatiska konfigureringen utförs.

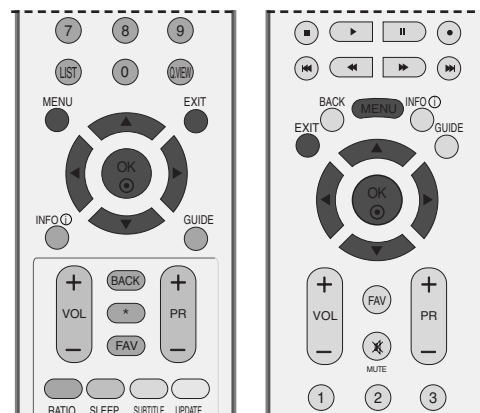

1 Tryck på knappen **MENU** (MENY) och sedan på knappen **▲** eller **▼** för att välja menyn **SKÄRM**.

2 Tryck på knappen **▶** och sedan på **▲** eller **▼** för att välja **Auto. konfig.**.

3 Tryck på **▶** för att starta **Auto. konfig.**.

- När den automatiska konfigureringen är klar visas OK på skärmen.
- Om bildens position ändå inte är korrekt försöker du med automatisk justering en gång till.
- Om bilden fortfarande behöver justeras efter automatisk justering i RGB (PC) kan du använda **Man. Konfig.**.

4 För att avsluta och ta bort menyn, tryck på EXIT tangenten.



1



2 3

Justeringar för skärffas, klocka, position

Om bilden inte är skarp efter automatisk justering, särskilt om tecken fortfarande darrar, justerar du bildfasen manuellt.

Justera **Klocka** om du behöver korrigera skärmstorleken.

Den här funktionen fungerar i följande lägen: RGB[PC].

Klocka Den här funktionen minskar förekomsten av vertikala linjer eller ränder på skärmens bakgrund. Skärmens horisontella storlek ändras också.

Fas Med den här funktionen tar du bort allt horisontellt brus och får bättre skärpa.

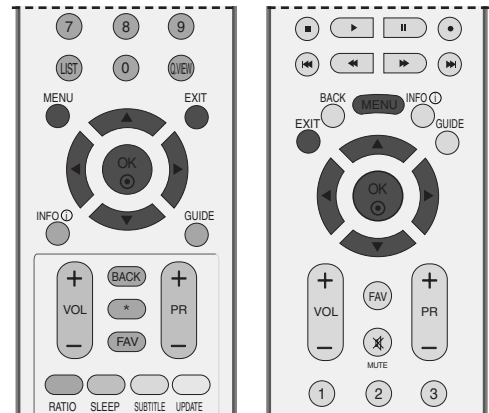

1

- 1 Tryck på knappen **MENU** (MENY) och sedan på knappen **▲** eller **▼** för att välja menyn **SKÄRM**.
- 2 Tryck på knappen **▶** och sedan på **▲** eller **▼** för att välja **Man. konfig.**.
- 3 Tryck på knappen **▶** och sedan på **▲** eller **▼** för att välja **Fas**, **Klocka**, **H-position** eller **V-position**.
- 4 Tryck på **◀** eller **▶** knappen för att ändra inställningar i undermenyerna.
- 5 För att avsluta och ta bort menyn, tryck på **EXIT** tangenten.



2 3 4

INSTALLATION AV EXTERN UTRUSTNING

Välja Wide XGA-läge

Om du vill se normal bild använder du upplösning för RGB-läge och väljer XGA-läge.

Den här funktionen fungerar i följande lägen: RGB[PC]-läge.

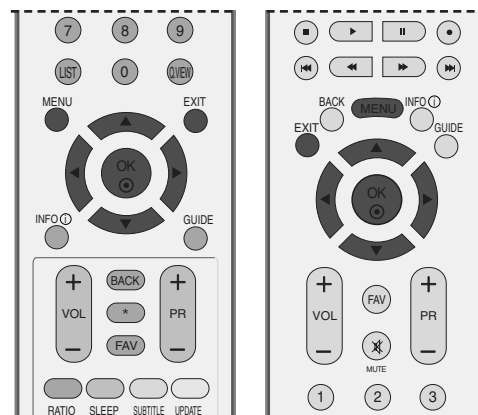

- 1 Tryck på knappen **MENU** (MENY) och sedan på knappen **▲** eller **▼** för att välja menyn **SKÄRM**.
- 2 Tryck på knappen **▶** och sedan på **▲** eller **▼** för att välja **Data-läge XGA**.
- 3 Tryck på **▶** och använd sedan **▲** eller **▼** för att välja önskad XGA-upplösning.
- 4 För att avsluta och ta bort menyn, tryck på **EXIT** tangenten.



1

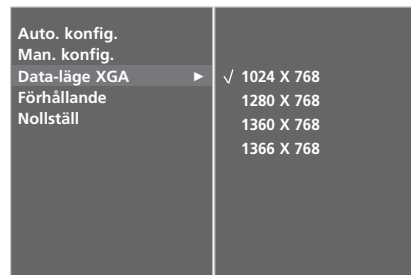

2 3

Initiera (återställa de ursprungliga inställningarna)

Funktionen kan användas för att initiera justerade värden i alla lägen.

För att initiera det justerade värdet.

ISM-metod, Ström sparläge - Funktionen är inte tillgänglig i LCD TV.

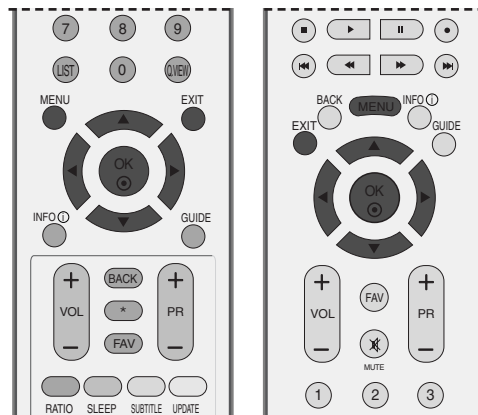

- 1 Tryck på knappen **MENU** (MENY) och sedan på knappen **▲** eller **▼** för att välja **ALT..**
- 2 Tryck på knappen **▶** och sedan på **▲** eller **▼** för att välja **Fabriksläge**.
- 3 Tryck på knappen **▶** och sedan på **▲** eller **▼** för att välja **Fabriksinst..**
- 4 Tryck på **OK**.

Meddelandet **“Om du anger ett lösenord återställs alla användarinställningar.”** visas.

- 5 Ange ett 4-siffrigt lösenord med **NUMMER**-knapparna.

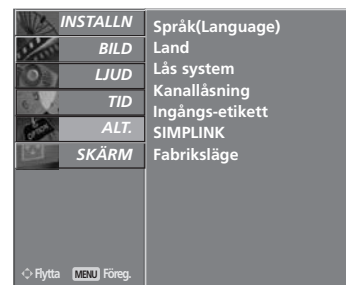

1

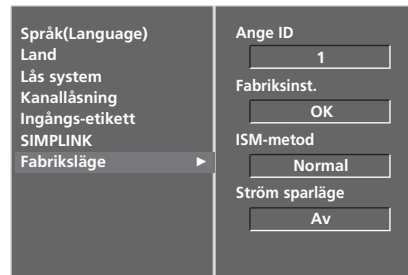

2

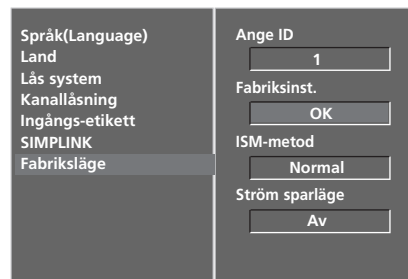

3 4

SE PÅ TV/PROGRAMKONTROLL

FJÄRRKONTROLLFUNKTIONER

När du använder fjärrkontrollen riktar du den mot fjärrkontrollssensorn på TV:n.



POWER Slår på TV:n från standbyläge och stänger av den till standbyläge.

D/A INPUT Väljer digitalt eller analogt läge. Slår på TV:n från standby-läge.

TV/RADIO Väljer radio eller TV-kanal i digitalt läge.

INPUT Läge för extern insignal växlas roterande. För att slå på TV:n från standby position.

Brightness adjustment Justerar ljusstyrkan på skärmen. Återställer standardinställningarna för ljusstyrka genom att ändra lägeskälla.

FÄRGADE KNAPPAR Dessa knappar används för text-TV. (finns endast på **TELETEXT**-modeller) eller **Program ändring**.

EXIT Stänger alla bildskärmsmenyer och återgår till TV-läge från alla menyer.

BACK Tillåter att användaren kan flytta tillbaka ett steg i ett interaktivt program, EPG eller annan funktion med användarens samverkan.

MENU Väljer en meny.

INFO Visar informationen för den aktuella skärmen.

GUIDE Visar programlistan.

VOLUME + / - Justerar volymen.

FAV Visar det favoritprogram som har valts.

MUTE Slår till eller från ljudet.

Programme + / - Väljer ett program.

Sifferknappar Väljer ett program.

0~9 Väljer numrerade objekt på en meny.

LIST Visar programtablån.

Q.VIEW Återgår till föregående program.

1 MODE Väljer läge för fjärrkontrollen.

SIMPLINK Visa en lista över alla AV-enheter som är anslutna till TV:n. När du trycker upprepade gånger på denna knapp visas meny Simlink (Enheter) på skärmen. (► p.62)

1 **TELETEXT** Dessa knappar används för text-TV.
knappar Mer information hittar du i avsnittet "Teletext".

RATIO (FÖRHÅLLANDE) Väljer önskat bildformat.

I/II Väljer ljudutgång.

VCR/DVD-knappar Kontrollerar en del videobandspelare och DVD-spelare om du redan har valt knappen för DVD-eller VCR-läge. Kontrollera anslutna AV-enheter genom att trycka på knapparna ▲ eller ▼ eller ◀ eller ▶, **OK** och knapparna för uppspelning, stoppa, pausa, snabbspelning bakåt, snabbspelning framåt, överhoppning av kapitel. (Knappen ● erbjuder inte några sådana funktioner)

NAVIGERINGSKNAPPAR (Upp/Ned/Vän) Med dessa kan du navigera i menyer på skärmen och justera olika inställningar.

OK Godkänner ett val eller visar aktuellt läge.

SLEEP Ställer in timern för viloläge.

SUBTITLE Visar önskad undertextning i digitalt läge.

1

SÄTTA I BATTERIER

- Öppna locket över batterifacket på fjärrkontrollens baksida. Tänk på att vända dem på rätt håll (+ mot +, - mot -).
- Sätt in två 1,5V AA-batterier. Blanda inte gamla och nya batterier.
- Stäng locket.

SE PÅ TV/PROGRAMKONTROLL

FJÄRRKONTROLLFUNKTIONER

När du använder fjärrkontrollen riktar du den mot fjärrkontrollssensorn på TV:n.

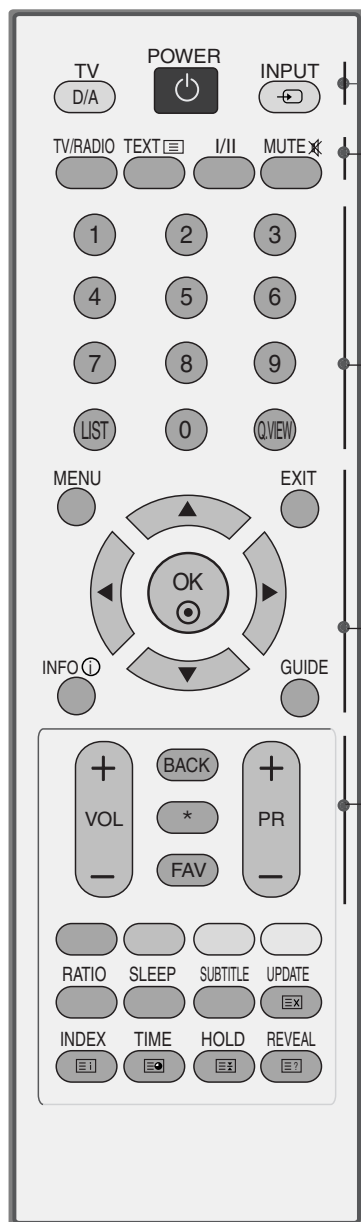

POWER Slår på TV:n från standbyläge och stänger av den till standbyläge.

D/A INPUT Väljer digitalt eller analogt läge.
Slår på TV:n från standby-läge.

INPUT Läge för extern insignal växlas roterande.
För att slå på TV:n från standby position.

TV/RADIO Väljer radio eller TV-kanal i digitalt läge.

I/II Väljer ljudutgång.

MUTE Slår till eller från ljudet.

Sifferknappar Väljer ett program.

0~9 Väljer numrerade objekt på en meny.

LIST Visar programtablån.

Q.VIEW Återgår till föregående program.

MENU Väljer en meny.

EXIT Stänger alla bildskärmsmenyer och återgår till TV-läge från alla menyer.

INFO Visar informationen för den aktuella skärmen.

GUIDE Visar programlistan.

**NAVIGER-
INGSKNAPPAR
(Upp/Ned/Vän)** Med dessa kan du navigera i menyer på skärmen och justera olika inställningar.

OK Godkänner ett val eller visar aktuellt läge.

VOLUME +/- Justerar volymen.

BACK Tillåter att användaren kan flytta tillbaka ett steg i ett interaktivt program, EPG eller annan funktion med användarens samverkan.

* **UTAN FUNKTION**

FAV Visar det favoritprogram som har valts.

Programme +/- Väljer ett program.

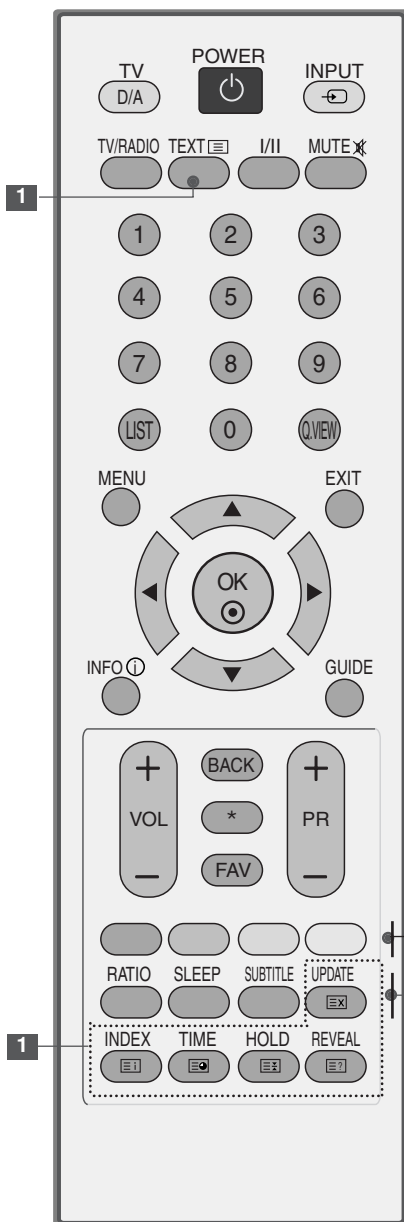

1 **TELETEXT** Dessa knappar används för text-TV. knappar Mer information hittar du i avsnittet "Teletext".

FÄRGADE Dessa knappar används för text-TV. (finns endast på **KNAPPAR TELETEXT**-modeller) eller **Program ändring**.

RATIO Väljer önskat bildformat.

SLEEP Ställer in timern för viloläge.

SUBTITLE Visar önskad undertextning i digitalt läge.

SÄTTA I BATTERIER

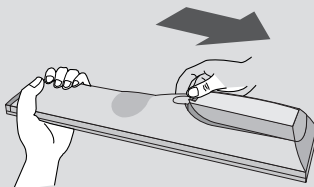



- Öppna locket över batterifacket på fjärrkontrollens baksida. Tänk på att vända dem på rätt håll (+mot +,-mot -).
- Sätt in två 1,5V AA-batterier. Blanda inte gamla och nya batterier.
- Stäng locket.

SE PÅ TV/PROGRAMKONTROLL

STARTA TV:N

När TV:n är igång kan du använda funktionerna.

- 1 Anslut först strömkabeln korrekt.
TV:n växlar nu till standby-läge.
- 2 För att sätta igång TV:n när den är i standby-läge, tryck på  / I, INPUT eller PR  eller  knappen på TV:n eller tryck på någon av knapparna POWER, INPUT, D/A, PR + eller - eller NUMBER på fjärrkontrollen.

Inställningsskärmen

Om OSD (skärmdisplayen) visas i bild när TV:n slagits på kan du ändra inställning för Language (Språk), Country (Land), Time Zone (Tidszon), Auto programme tuning (Automatisk programinställning).

Obs!:

- a. Det kommer att försvinna automatiskt efter un. 40 sekunder om ingen knapp trycks ned.
- b. Tryck på knappen **BACK** om du vill ändra aktuell OSD till föregående OSD.

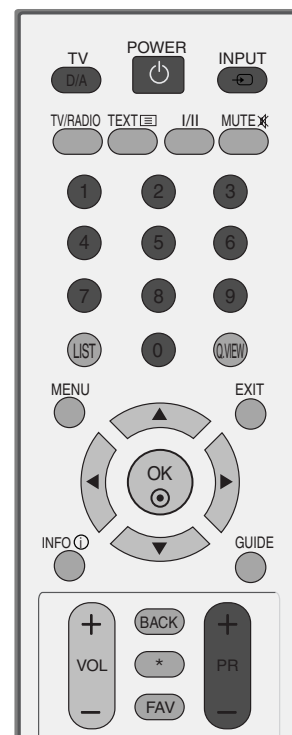
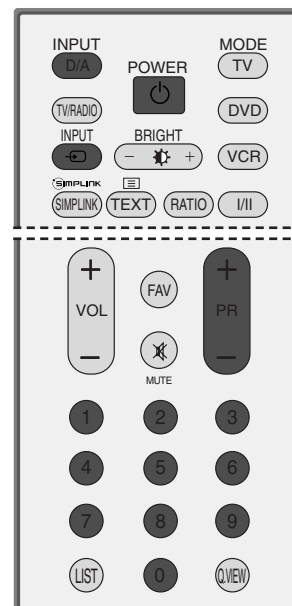

SE PÅ TV/PROGRAMKONTROLL

VÄLJA PROGRAM

- 1 Tryck på **PR +** eller - eller **SIFFERKNAPPARNA** för att välja ett programnummer.

JUSTERA VOLYMEN

- 1 Tryck på **VOL +** eller - när du vill justera volymen.

Om du vill stänga av ljudet trycker du på knappen **MUTE** (Ljud till/från)

Du kan avbryta den här funktionen genom att trycka på någon av knapparna **MUTE**, **VOL +** eller - eller **I/II**.

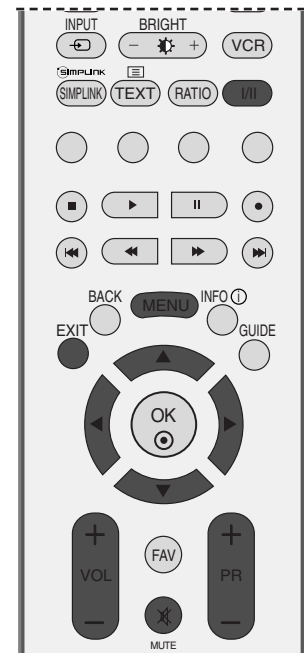

SE PÅ TV/PROGRAMKONTROLL

VAL OCH JUSTERING AV MENYER PÅ SKÄRM

TV:ns OSD (On Screen Display) kan skilja sig något från den som visas på bilderna i bruksanvisningen.

- 1 Tryck på **MENU** tangenten och därefter ▲ eller ▼ för att välja (huvud-) menyerna i den numerordning som är illustrerade nedan.
- 2 Tryck på ► tangenten och därefter ▲ eller ▼ för att välja ett menyalternativ.
- 3 Ändra en inställning för ett alternativ på undermenyn eller rullgardinmenyn med ◀ eller ▶. Tryck på **OK** eller **MENU** om du vill flytta till en meny på högre nivå.

SE PÅ TV/PROGRAMKONTROLL



* Denna funktion finns inte i alla länder.

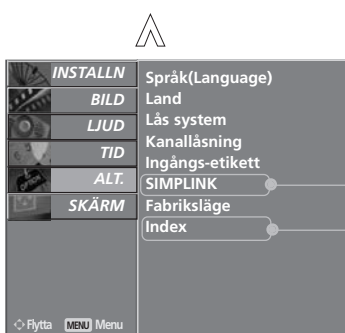
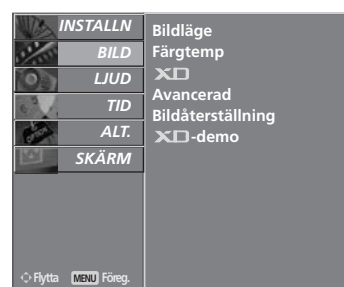

* Denna funktion finns inte i alla länder.

* Endast 50PB6*



! OBS!

- ▶ Det är inte möjligt att använda **ISM-metod** och **Ström sparläge** i LCD-TV-modeller.
- ▶ I analogt läge kommer **5V Antennstyrka**, **CI-information**, **Programuppdatering** och **Diagnostik** inte att visas.
- ▶ **Index**- endast 50PB6*

AUTOMATISK KANALSÖKNING OCH LAGRING (I DIGITALT LÄGE)

Använd det för att automatiskt hitta och lagra alla program.

När du startar automatisk programmering i digitalt läge kommer all sparad serviceinformation att tas bort.

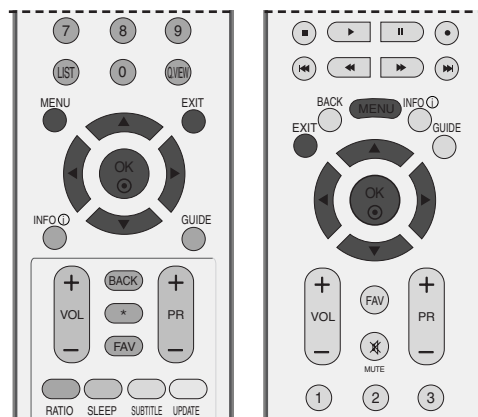

- 1 Tryck på **MENU** tangenten och därefter **▲** eller **▼** tangenten för att välja **INSTÄLLN** -menyn.
- 2 Tryck på knappen **▶** och sedan på **▲** eller **▼** för att välja **Auto-prog**.
- 3 Tryck på **▶** för att starta automatisk programsökning. Ange ett 4-siffrigt lösenord med NUMMER-knapparna under **Lås system "På"**.

Meddelandet **"All service-information kommer att uppdateras. Fortsätt?"** visas.

Om du vill fortsätta med automatisk sökning väljer du **Ja** med knappen **◀** eller **▶**. Tryck sedan på OK. Välj annars **Nej**.

Om du vill avbryta den sökningen trycker du på **MENU**.

- 4 För att avsluta och ta bort menyn, tryck på **EXIT** tangenten.

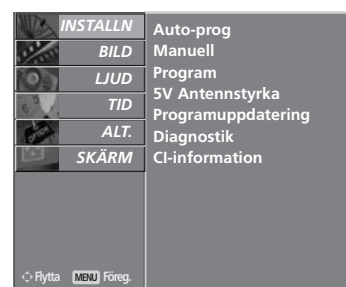

1

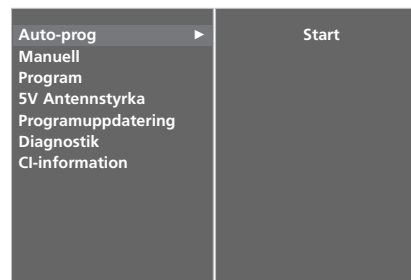

2

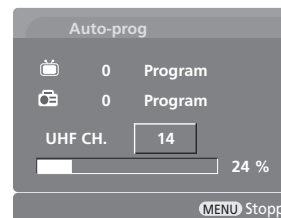

3

SE PÅ TV/PROGRAMKONTROLL

MANUELL KANALSÖKNING OCH LAGRING (I DIGITALT LÄGE)

Med manuell sökning kan du lägga till ett program i programlistan.

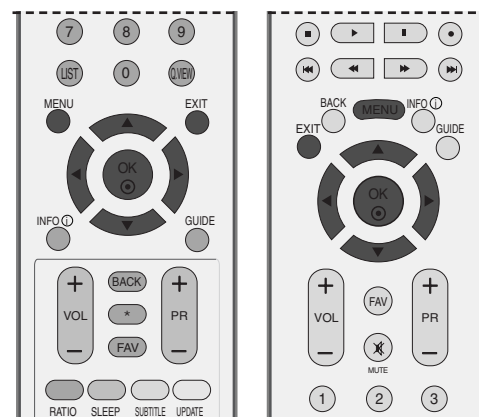

- 1 Tryck på **MENU** tangenten och därefter **▲** eller **▼** tangenten för att välja **INSTÄLLN**-menyn.
- 2 Tryck på knappen **▶** och sedan på **▲** eller **▼** för att välja **Manuell**.
- 3 Välj önskat kanalnummer genom att trycka på knappen **▶** och sedan på **▲** eller **▼** eller NUMMER-knapparna. Ange ett 4-siffrigt lösenord med NUMMER-knapparna under **Lås system "På"**.
- 4 Tryck på OK för att spara.

När det kanalnummer som du vill lägga redan finns i programlistan visas meddelandet **"Kanalens installationsinformation kommer att bli uppdaterad. Vill du fortsätta?"**.

Om du vill fortsätta med manuell sökning väljer du **Ja** med knappen **◀** eller **▶**.

Tryck sedan på **OK**. Välj annars **Nej**.

- 5 För att avsluta och ta bort menyn, tryck på **EXIT** tangenten.

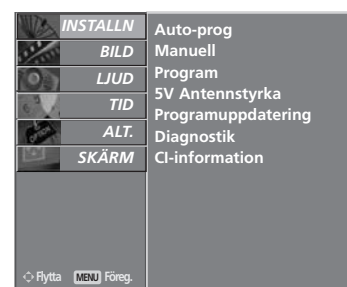

1

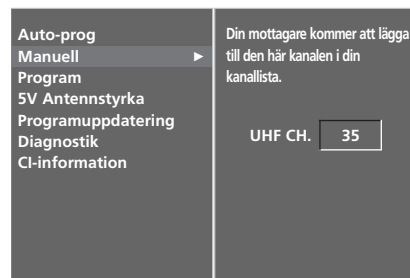

2

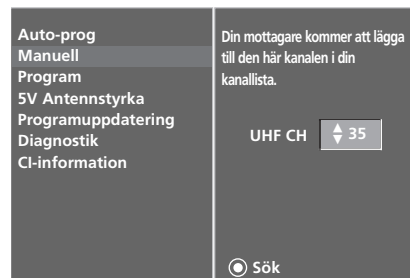

3 4

REDIGERING AV FÖRVALDA NR./TV-KANAL (I DIGITALT LÄGE)

Ett överhoppat programnummer hoppas över om du använder knappen **PR +** eller **-** under normal TV-visning.

Om du vill välja det överhoppade programmet måste du ange programnumret direkt med **NUMBER**-knapparna eller välja det i programredigeringsmenyn.

Med denna funktion kan du ta bort eller hoppa över sparade program.

I vissa länder går det att flytta ett programnummer endast med den **GULA** knappen.

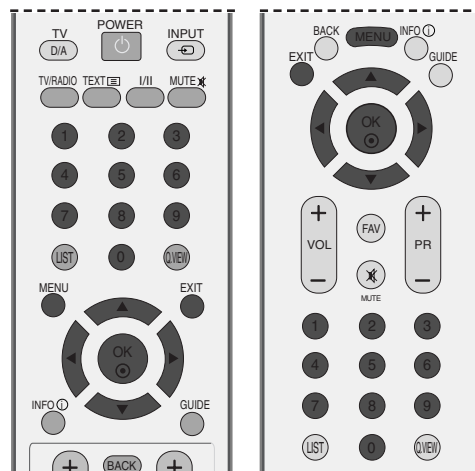

- 1 Tryck på **MENU** tangenten och därefter **▲** eller **▼** tangenten för att välja **INSTÄLLN** -menyn.
- 2 Tryck på **▶** tangenten och därefter **▲** eller **▼** tangenten för att välja **Program** -menyn.
- 3 Tryck på **▶** knapparna för att välja **Program** meny. Ange ett 4-siffrigt lösenord med **NUMMER**-knapparna under **Lås system "På"**.
- 4 Välj ett program som ska sparas eller hoppas över med knappen **▲** eller **▼** eller **◀** eller **▶**.
- 5 Tryck på den **BLÅ** knappen upprepade gånger för att välja om programmet ska hoppas över eller sparas.

Om du väljer att hoppa över programmet kommer det att visas i blått och de programmen kommer inte att kunna väljas med knapparna **PR +** eller **-** medan du tittar på TV.

- 6 För att avsluta och ta bort meny, tryck på **EXIT** tangenten.

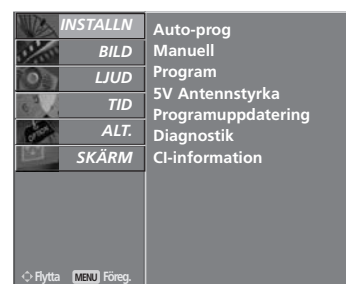



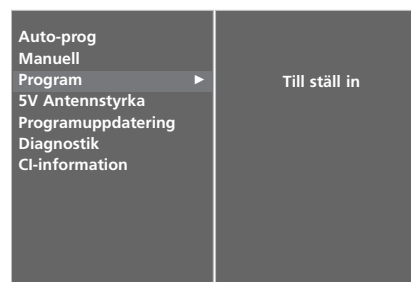





1



2 3

SE PÅ TV/PROGRAMKONTROLL

Miniordlista

 Visas när programmet är DTV.	 Visas när programmet är Teletext (Text-TV).
 Visas när programmet är Favourite (Favorit).	 Visas när programmet använder Subtitle (Undertextning).
 Visas när programmet är Locked (Låst).	 Visas när programmet använder Scramble (Förvrängd signal).
 Visas när programmet är Radio.	 Visas när programmet använder Dolby.
 Visas när programmet är MHEG.	

■ För att utesluta (skip) förvalt nr./TV-kanal

- 1 Välj med ▲ eller ▼ eller ◀ eller ▶ tangenten förvalt nr./TV-kanal som skall uteslutas.
- 2 Tryck på den BLÅ tangenten. Det förvalda nr./TV-kanalen som du valt att utesluta, visas nu i blått.
- 3 För att annullera uteslutningen:
Tryck på den BLÅ tangen ten igen, så att det skiftar till grönt igen. När ett kanalnummer hoppats över, kan man inte välja den kanalen med hjälp av PR + eller - knappen under normal TV användning.
Om du vill välja det överhoppade programmet måste du ange programnumret direkt med NUMMER-knapparna eller välja det i programredigeringsmenyn eller EPG.
- 4 För att avsluta och ta bort menyn, tryck på EXIT tangenten.

■ Låsa ett program (endast i läget Lås system On [Systemlås På])

- 1 Välj det program som ska låsas med knappen ▲ eller ▼ eller ◀ eller ▶.
- 2 Tryck på den GRÖNA knappen. Låsmarkeringen visas framför det programmets nummer.
- 3 Tryck på den GRÖNA knappen igen om du vill sluta använda funktionen.

Obs! :

- ▶ Om du vill se ett låst program anger du ett 4-siffrigt lösenord låssystemet. Glöm sedan inte bort detta nummer!
- ▶ Om du har glömt lösenordet trycker du på "7", "7", "7", "7" på fjärrkontrollen.
- ▶ Om du väljer något annat program efter att du har lämnat ett låst program och sedan återvänder till det låsta programmet inom 1 minut behöver du inte skriva in lösenordet igen för det låsta programmet.

■ Välja favoritprogram

- 1 Välj numret för ditt favoritprogram genom att trycka på ▲ eller ▼ eller ◀ eller ▶ och tryck sedan på knappen FAV på fjärrkontrollen.
Det valda programmet inkluderas automatiskt i din lista över favoritprogram.

ANTENNSPÄNNING 5V (ENDAST I DIGITALT LÄGE)

Även om det inte finns någon speciell 5V-adapter i den externa antennen kan denna funktion skapa 5V i TV:n.

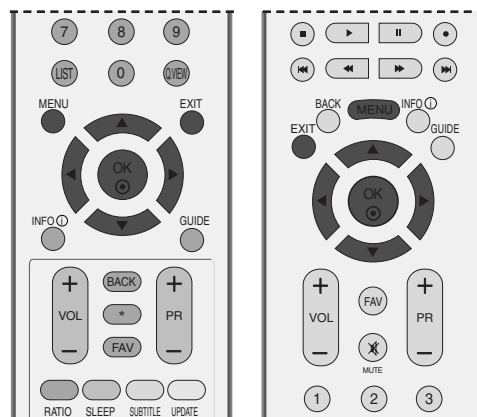

1 Tryck på **MENU** tangenten och därefter **▲** eller **▼** tangenten för att välja **INSTÄLLN** -menyn.

2 Tryck på knappen **▶** och sedan på **▲** eller **▼** för att välja **5V Antennstyrka** .

3 Tryck på knappen **▶** och sedan på **▲** eller **▼** för att välja **På** eller **Av**

I läget **5V Antennstyrka På** kommer inställningen att stängas av automatiskt om det uppstår kortslutning.

Meddelandet "**Antennmatning överbelastad. Stängts av automatiskt.**" visas.

4 För att avsluta och ta bort menyn, tryck på **EXIT** tangenten.

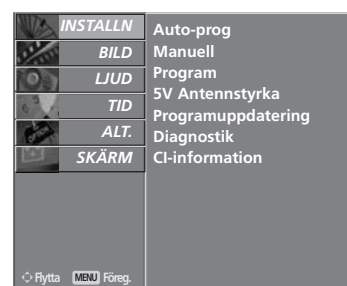

1



2 3

SE PÅ TV/PROGRAMKONTROLL

PROGRAMVARUUPPDATERING (ENDAST I DIGITALT LÄGE)

Software Update (Programuppdatering) betyder att programvara kan hämtas via ett digitalt sändningssystem.

- 1 Tryck på **MENU** tangenten och därefter **▲** eller **▼** tangenten för att välja **INSTÄLLN** -menyn.
- 2 Tryck på knappen **▶** och sedan på **▲** eller **▼** för att välja **Programuppdatering**.
- 3 Tryck på knappen **▶** och sedan på **▲** eller **▼** för att välja **Av** eller **På**.
 - Om du väljer **På** kommer en bekräftelseruta att visas för att informera om att ny programvara har hittats.
- 4 För att avsluta och ta bort menyn, tryck på **EXIT** tangenten.

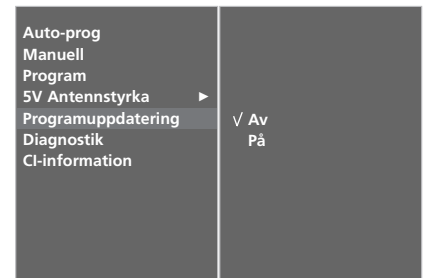
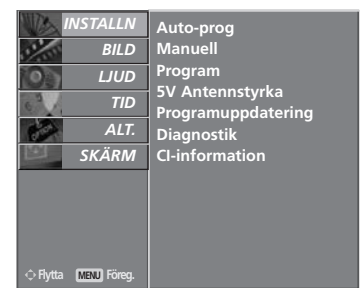
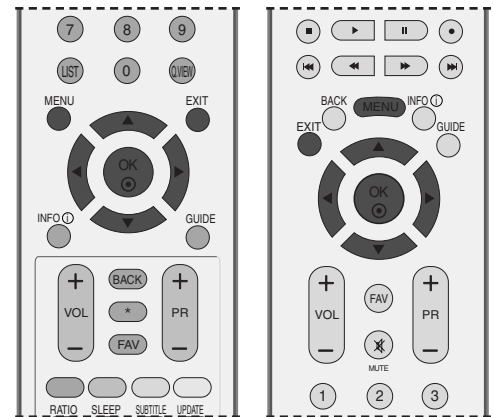

* Vid inställning av "Programuppdatering"



Ibland kan en sändning av uppdaterad digital programvaruinformation resultera i att följande meny visas på TV-skärmen.



Välj **JA** med **◀** eller **▶** och följande bild visas.



När programvaruuppdateringen är klar tar systemet omkring en minut att starta om.

- Under pågående programvaruuppdatering ska du vara noga med följande:

- Strömmen till TV:n får inte avbrytas.
- TV:n får inte stängas av.
- Antennen får inte fränkopplas.
- Under denna tid får du inte stänga av strömmen till TV:n.
- Du ska inte använda avstängningsknappen under tiden.
- Efter programvaruuppdatering kan du bekräfta den uppdaterade programvaruversionen i menyn Diagnostics (Diagnostik).

DIAGNOSTIK (ENDAST I DIGITALT LÄGE)

Med denna funktion kan du se information om tillverkare, modell/typ, serienummer och programvaruversion.

Den visar information och signalstyrka för den inställda multiplexorn.

Den visar signalinformation och namn för den valda multiplexorn.

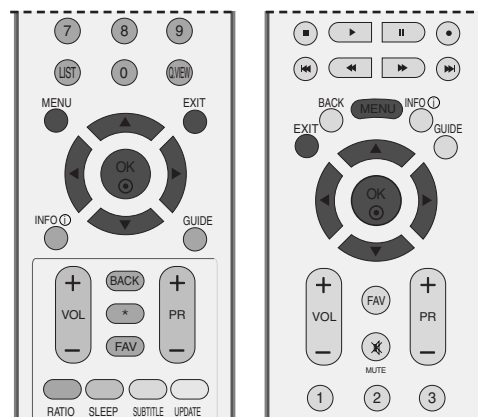

- 1 Tryck på **MENU** tangenten och därefter **▲** eller **▼** tangenten för att välja **INSTÄLLN** -menyn.
- 2 Tryck på knappen **▶** och sedan på **▲** eller **▼** för att välja **Diagnostik**.
- 3 Tryck på **▶** för att visa information om tillverkare, modell/typ, serienummer och programvaruversion.
- 4 För att avsluta och ta bort meny, tryck på **EXIT** tangenten.

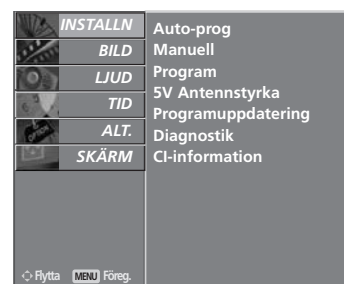

1



2

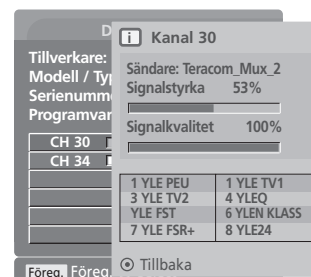

3

SE PÅ TV/PROGRAMKONTROLL

CI-INFORMATION [GEMENSAMT GRÄNSSNITT] (ENDAST I DIGITALT LÄGE)

Me denna funktion kan du se vissa kanaler med förvrängd signal (betal-TV). Om du tar bort CI-modulen kan du inte se betal-TV-kanaler. När modulen är infogad i CI-platsen kan du visa modulmenyn. Kontakta din återförsäljare för inköp av lämplig modul och smartkort. Du ska inte ofta sätta in och ta ut CAM-modulen ur TV:n. Det kan orsaka problem. När TV:n slås på efter att du har satt in CI-modulen kan det inträffa att ljudet inte hörs.

Det kan förekomma bildstörningar beroende vilken CI-modul och smartkort som används.

CI-funktionen (Common Interface) kanske inte kan tillämpas beroende på sändningsregler i olika länder.

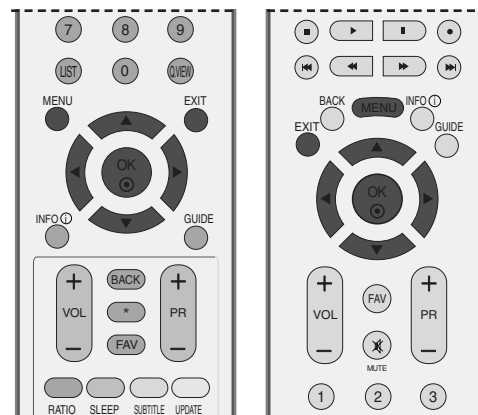

SE PÅ TV/PROGRAMKONTROLL

1 Tryck på **MENU** tangenten och därefter **▲** eller **▼** tangenten för att välja **INSTÄLLN**-menyn.

2 Tryck på knappen **▶** och sedan på **▲** eller **▼** för att välja **CI-information**.

3 Tryck på **▶** och sedan på **OK**.

4 Välj önskat alternativ med **▲** eller **▼**:
Modulinformation, smartkortinformation, språk eller programvaruhämtning osv.

5 Tryck på **OK**.

6 För att avsluta och ta bort meny, tryck på **EXIT** tangenten.

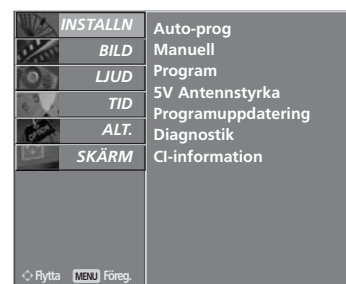

1

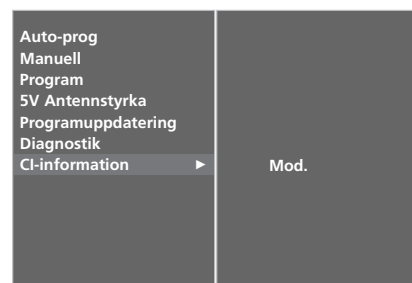

2 3

- Denna display ges endast i illustrationssyfte och menyalternativen och formatet kommer att variera beroende på leverantören för de digitala betaltjänsterna.
- Återförsäljaren kan ändra menyskärmen och tjänsterna för CI (gemensamt gränssnitt).

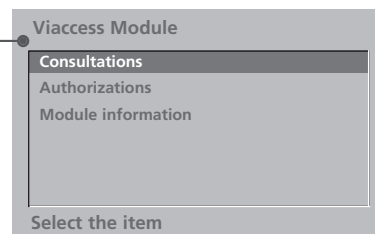

4 5

AUTOMATISK KANALSÖKNING OCH LAGRING (I ANALOGT LÄGE)

Med det här sättet att söka på kommer alla TV-kanaler, som kan mottagas på platsen, sökas in och lagras automatiskt i den nummerordningen de mottages. Detta är det enklaste sättet och rekommenderas därför.

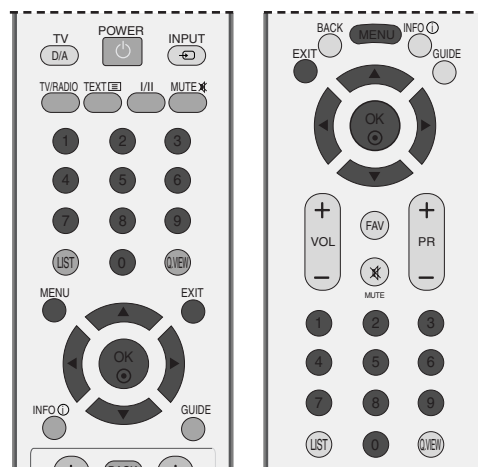

- 1 Tryck på **MENU** tangenten och därefter **▲** eller **▼** tangenten för att välja **INSTÄLLN**-menyn.
- 2 Tryck på knappen **▶** och sedan på **▲** eller **▼** för att välja **Auto-prog**.
- 3 Tryck på **▶** för att välja System. Välj ett TV-system med **◀** eller **▶**;
 - L** : SECAM L/L' (Frankrike)
 - BG** : PAL B/G, SECAM B/G (Europa / Östeuropa / Asien / Nya Zeeland / Mellanöstern / Afrika / Australien)
 - I** : PAL I/II (Storbritannien/ Irland/ Hongkong/ Sydafrika)
 - DK** : PAL D/K, SECAM D/K (Östeuropa / Kina / Afrika / OSS)
- 4 Tryck på **▼** för att välja **Lagring från**.
Välj det första programnumret med **◀** eller **▶** eller NUMMER-knapparna på menyn **Lagring från**.
- 5 Tryck på **▼** för att välja **Start**.
Stationens namn är lagrat för stationer med VPS (Video Programme Service) sändning, PDC (Programme Delivery Control) sändning eller TEXT-TV data.
Om inget stationsnamn kan kopplas till TV-stationen, så kommer kanalnumret lagras som **C** (V/UHF 01-69) eller **S** (Cable 01-47), följt av ett nummer.
Om du vill avbryta den sökningen trycker du på **MENU**.
När autoprogrammeringen är klar, syns Program ändring menyn på skärmen.
Titta på 'Redigering av förvalda nr./TV-kanal' menyn för att radera lagrad programmering.

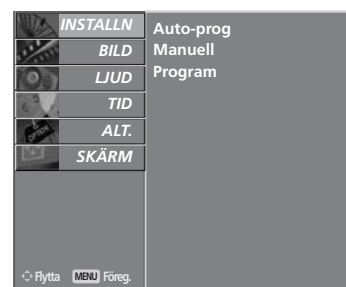

1

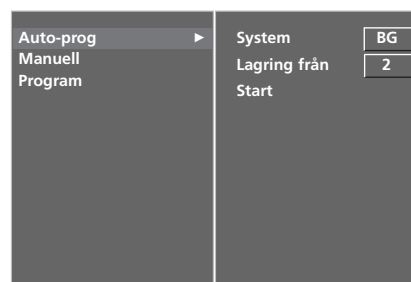

2 3 4 5

SE PÅ TV/PROGRAMKONTROLL

MANUELL KANALSÖKNING OCH LAGRING (I ANALOGT LÄGE)

Används om du önskar att söka in och lagra TV-kanaler manuellt. De kan lagras på förvalda nr. (0-99) i den numerordning du önskar.

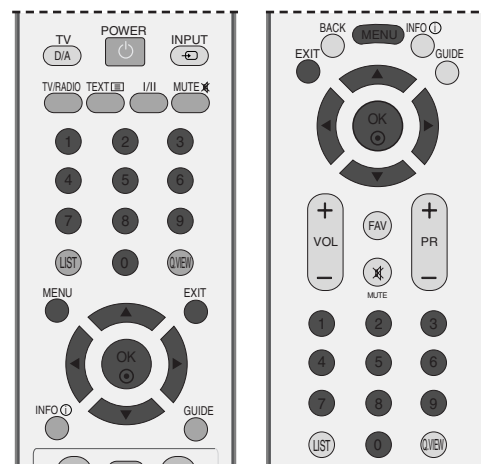

- 1 Tryck på **MENU** tangenten och därefter **▲** eller **▼** tangenten för att välja **INSTÄLLN** -menyn.
- 2 Tryck på **▶** tangenten och därefter **▲** eller **▼** tangenten för att välja **Manuell**.
- 3 Tryck på **▶** för att välja **Lagring**.
Välj önskat programnummer med **◀** eller **▶** eller **NUMMER**-knapparna på menyn **Lagring**.
- 4 Tryck på **▼** knapparna för att välja **System**. Välj ett TV-system med **◀** eller **▶**;
L : SECAM L/L' (Frankrike)
BG : PAL B/G, SECAM B/G (Europa / Östeuropa / Asien / Nya Zeeland / Mellanöstern / Afrika / Australien)
I : PAL I/II (Storbritannien/ Irland/ Hongkong/ Sydafrika)
DK : PAL D/K, SECAM D/K (Östeuropa / Kina / Afrika / OSS)
- 5 Tryck på **▼** för att välja **Band**. Tryck på **◀** eller **▶** för att välja **V/UHF** eller **Kabel**.
- 6 Tryck på **▼** tangenten för att välja **Kanal**. Du kan välja önskat programnummer med **◀** eller **▶** eller med sifferknapparna
Välj, om möjligt, programnummer direkt med sifferknapparna.
- 7 Tryck på **▼** tangenten för att välja **Sök**. Börja söka med **◀** eller **▶** . Om en kanal hittas stoppas sökningen.
- 8 Tryck på **OK** brytaren för att lagra det.
- 9 För att söka och lagra flera TV-kanaler, repetera punkterna 3 till 8.
- 10 För att avsluta och ta bort menyn, tryck på **EXIT** tangenten.



1

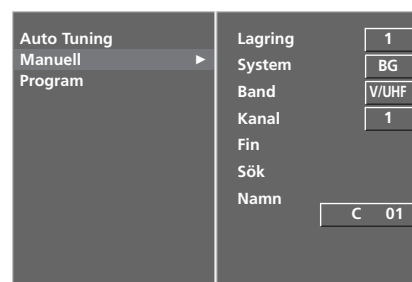

FINJUSTERING (I ANALOGT LÄGE)

Finjustering behövs normalt bara om mottagningen är dålig.

- 1 Tryck på **MENU** tangenten och därefter ▲ eller ▼ tangenten för att välja **INSTÄLLN**-menyn.
- 2 Tryck på ► tangenten och därefter ▲ eller ▼ tangenten för att välja **Manuell**.
- 3 Tryck på ► tangenten och därefter tryck på ▲ eller ▼ tangenten för att välja **Fin**.
- 4 Tryck på ►. Finjustera med knappen ◀ eller ▶ så att bilden blir så bra som möjligt.
- 5 Tryck på **OK** brytaren för att lagra det.
- 6 För att avsluta och ta bort menyn, tryck på **EXIT** tangenten.

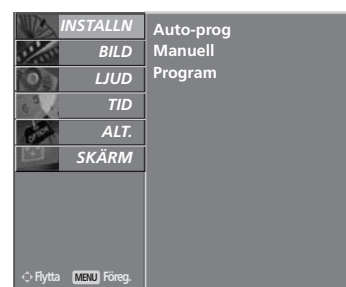
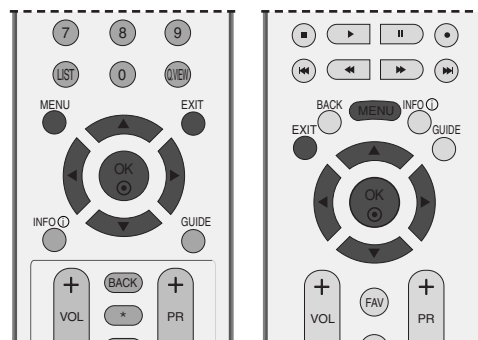

1

ATT NAMNGE EN STATION (I ANALOGT LÄGE)

Stationsnamnet (ex. 'SVT') kan också programmeras, med sammanlagt 5 tecken, så att det visas på skärmen.

- 1 Tryck på **MENU** tangenten och därefter ▲ eller ▼ tangenten för att välja **INSTÄLLN**-menyn.
- 2 Tryck på ► tangenten och därefter ▲ eller ▼ tangenten för att välja **Manuell**.
- 3 Tryck på ► tangenten och därefter tryck på ▲ eller ▼ tangenten för att välja **Namn**.
- 4 Tryck på ► tangenten och därefter tryck på ▲ eller ▼ knappen. Du kan använda bokstäverna **A** till **Z**, siffrorna **0** till **9**, +/ - och blanksteg.
- 5 Välj position med knappen ◀ eller ▶ och välj sedan det andra tecknet och så vidare.
- 6 Tryck på **OK** brytaren för att lagra det.
- 7 För att avsluta och ta bort menyn, tryck på **EXIT** tangenten.

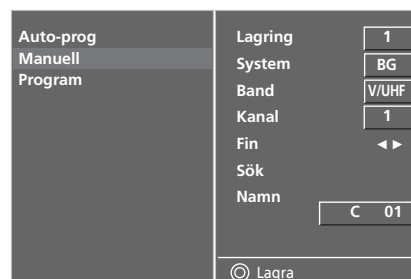

2 3 4 5

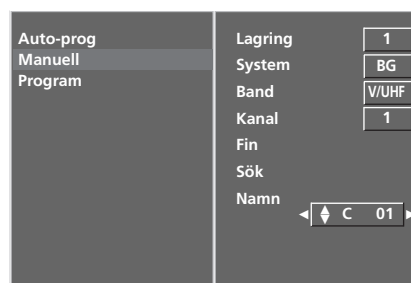

2 3 4 5 6

SE PÅ TV/PROGRAMKONTROLL

REDIGERING AV FÖRVALDA NR./ TV-KANAL (I ANALOGT LÄGE)

Den här funktionen gör det möjligt för dig att ta bort eller utesluta ett lagrat förvalt nr./TV-kanal, som är oönskat. Du kan också flytta en TV-kanal till ett annat förvalt nr. för att få dem i önskad nummerordning, eller kopiera den till nästa förvalda nummer.

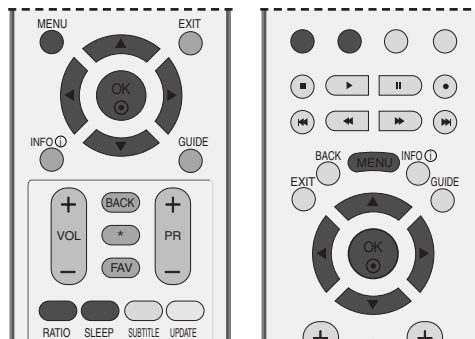

- 1 Tryck på **MENU** tangenten och därefter ▲ eller ▼ tangenten för att välja **INSTÄLLN** -menyn.
- 2 Tryck på ► tangenten och därefter ▲ eller ▼ tangenten för att välja **Program**.
- 3 Tryck på ► knapparna för att välja Program meny.

■ För att ta bort förvalt nr./TV-kanal

- a Välj med ▲ eller ▼ eller ◀ eller ▶ tangenten det förvalda nr./TV-kanalen som skall tas bort.
- b Tryck på den RÖDA tangenten två gånger. När det raderas, flyttas de efterföljande en position upp.

■ För att kopiera en TV-kanal

- a Välj med ▲ eller ▼ eller ◀ eller ▶ tangenten det förvalda nr./TV-kanalen som skall kopieras.
- b Tryck på den GRÖNA tangenten för att kopiera. När det kopieras, flyttas de efterföljande en position ned - till nästa förvalda nr.

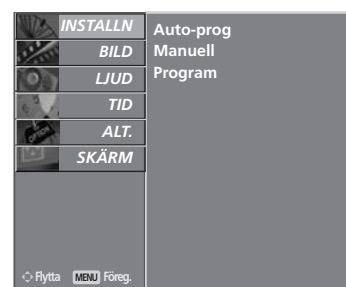

1



2

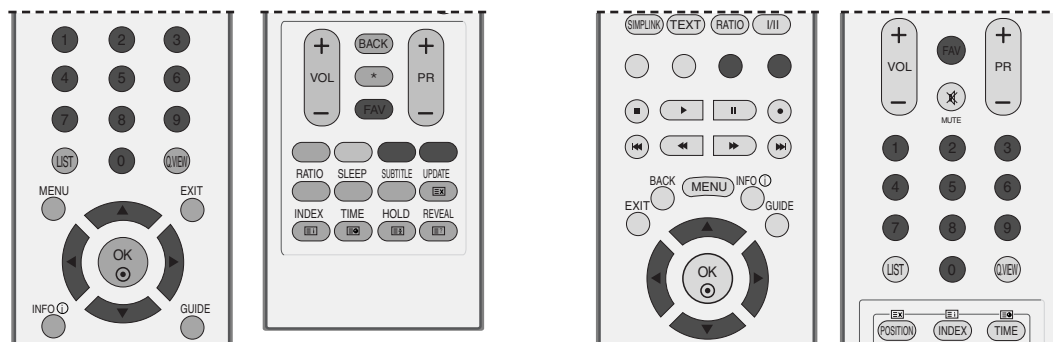

■ För att flytta en TV-kanal till ett annat förvalt nr

- Välj med ▲ eller ▼ eller ◀ eller ▶ tangenten det förvalda nr./TV-kanalen som skall flyttas.
- Tryck på den GULA tangenten.
- Flytta med ▲ eller ▼ eller ◀ eller ▶ tangenten till önskat förvalt nr. för TV-kanalen.
- När man har flyttat till önskat förvalt nr., tryck på den GULA tangenten igen för att avsluta flyttningen.

■ För att utesluta (skip) förvalt nr./TV-kanal

- Välj med ▲ eller ▼ eller ◀ eller ▶ tangenten förvalt nr./TV-kanal som skall uteslutas.
- Tryck på den BLÅ tangenten. Det förvalda nr./TV-kanalen som du valt att utesluta, visas nu i blått.
- För att annullera uteslutningen:
- Tryck på den BLÅ tangenten igen, så att det skiftar till grönt igen. När ett kanalnummer hoppats över, kan man inte välja den kanalen med hjälp av PR + eller - knappen under normal TV användning..

Om du vill välja den kanalen, använd då sifferknapparna eller välj den i programme ändring meny.

■ Välja favoritprogram

- Välj ditt favoritprogram genom att trycka på ▲ eller ▼ eller ◀ eller ▶.
- Tryck på knappen FAV.

Det valda programmet kommer att lagras till i din lista över favoritprogram.

SE PÅ TV/PROGRAMKONTROLL

HUR MAN ANVÄNDER LISTAN MED KANALER

I stationsöversikten (Programme table), som visas på skärmen, kan du se en lista över vilka TV-kanaler som är lagrade i TV:ns minne.

■ För att välja stationsöversikten

- 1 Tryck på **LIST** knappen för att visa Kanalregister läget.

Stationsöversikten visas på skärmen, och i den är de 10 första förvalsnr.

- Om det är något som är markerat blått, betyder det att det förvalda nr./TV-kanalen är överhoppad under automatisk sökning/lagring eller redigering.
- Vissa kanaler med programnummret visat i kanalregistret, indikerar att det inte finns något stationsnamn inskrivet.

■ För att välja förvalt nr. /TV-kanal i stationsöversikten

- 1 Välj upp eller ned i listan med **▲** eller **▼** tangenten och till.
- 2 Tryck så på **OK** tangenten. TV:n byter till valt förvalt nr./TV-kanal.

■ För att bläddra igenom hela stationsöversikten

Programlistan innehåller sidor med totalt upp till 100 program (I ANALOGT LÄGE).

- 1 För att välja nästa sida, tryck på **▲** eller **▼** tangenten upprepade gånger tills det byter till nästa sida.
- 2 Press the **LIST** button to return to normal TV viewing.

■ Visa programtablån över favoritprogram

Tryck på **FAV** för att visa meny Favorit Programme (Favoritprogram).

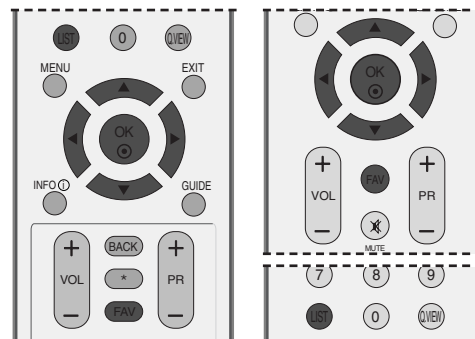

< I DIGITALT LÄGE >

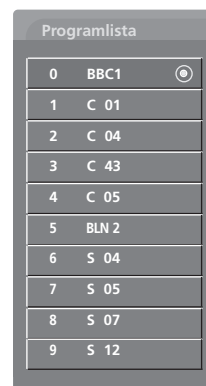

< I ANALOGT LÄGE >

Miniordlista

- ♥ Visas när programmet är Favourite (Favorit).
- 🔒 Visas när programmet är Locked (Låst).

INSIGNALMARKERING

Markerar varje insignalkälla som inte används när du trycker på **INPUT** (INMATNING).

- 1 Tryck på **MENU** tangenten och därefter **▲** eller **▼** tangenten för att välja **ALT.** - menyn.
- 2 Tryck på **▶** tangenten och därefter **▲** eller **▼** tangenten för att välja **Ingångs-etikett**.
- 3 Tryck på **▶** och använd sedan **▲** eller **▼** för att välja källan: AV1, AV2, Komp., RGB, HDMI1 eller HDMI2.
- 4 Tryck på **◀** eller **▶** för att välja etikett.
- 5 För att avsluta och ta bort menyn, tryck på **EXIT** tangenten.



1

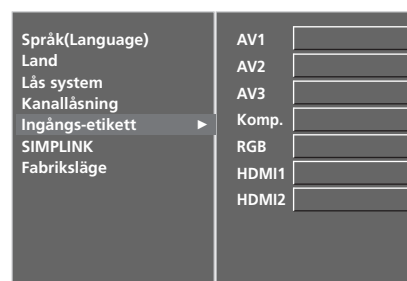

2 3 4

INDEX (Endast 50PB6*)

Du kan slå på eller av FRONTDISPLAYEN.

- 1 Tryck på **MENU** tangenten och därefter **▲** eller **▼** tangenten för att välja **ALT.** - menyn.
- 2 Tryck på **▶** tangenten och därefter **▲** eller **▼** tangenten för att välja **Index**.
- 3 Tryck på **▶** och använd sedan **▲** eller **▼** för att välja **På** eller **Av**.

När du väljer läge **På**, lyser FRONTDISPLAYEN upp.
- 4 För att avsluta och ta bort menyn, tryck på **EXIT** tangenten.

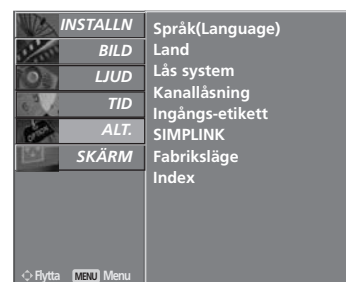

1

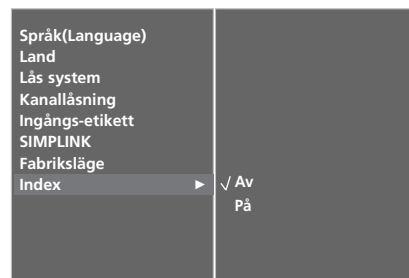

2 3

SE PÅ TV/PROGRAMKONTROLL

(Utom 42/50PC3*)

Den fungerar endast med en enhet som har logotypen SIMPLINK. Kontrollera logotypen SIMPLINK.

Det gör att du kan kontrollera och spela upp andra AV-enheter som är anslutna till TV:n genom HDMI-kabel utan ytterligare kablar och inställningar.

Om du inte vill använda SIMPLINK-menyn väljer du "AV".

HDMI IN 3-ingången har inte stöd för funktionen SIMPLINK på modell 26/32LB7*.

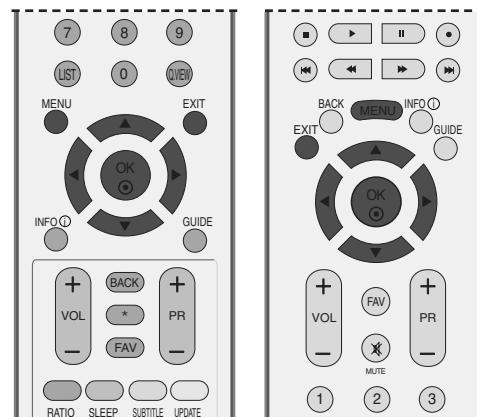

1 Tryck på knappen **MENU** (MENY) och sedan på knappen **▲** eller **▼** för att välja menyn **Alt..**

2 Tryck på **▶** tangenten och därefter **▲** eller **▼** tangenten för att välja **SIMPLINK**.

3 Tryck på **▶** och använd sedan **▲** eller **▼** för att välja **På** eller **Av**.

4 För att avsluta och ta bort menyn, tryck på **EXIT** tangenten.

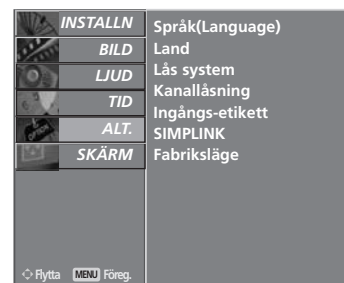

1

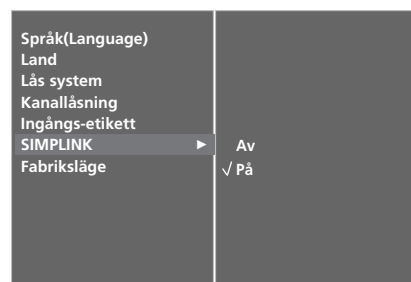

2 3

SIMPLINK-funktioner

Uppspelning av skivor

Kontrollera anslutna AV-enheter genom att trycka på knapparna ▲ eller ▼ eller ◀ eller ▶, OK och knapparna för uppspelning, stoppa, pausa, snabbspelning bakåt, snabbspelning framåt, överhoppning av kapitel.

Uppspelning direkt

Efter anslutning av AV-enheter till TV:n kan du direkt kontrollera enheterna och spela upp media utan ytterligare inställningar.

Välja AV-enhet

Gör att du kan välja någon av de AV-enheter som är anslutna till TV:n och spela upp från den.

Stäng av alla enheter

När du stänger av TV:n stängs alla anslutna enheter av automatiskt.

Stänga av ljudet

Erbjuder ett enkelt sätt att stänga av ljudet.

* En enhet som är ansluten till TV:n genom HDMI-kabel men som inte stöder Simplink kan inte använda denna funktion

SIMPLINK-menyn

Välj önskad SIMPLINK-källa genom att trycka på knappen ▲ eller ▼ eller ◀ eller ▶ och sedan på OK.

- 1 **e på TV** : Växla till föregående TV-kanal, oavsett det aktuella läget.
- 2 **Uppspelning av skivor (DISC)** : Välj och spela upp anslutna skivor.
När flera skivor är tillgängliga visas skivornas respektive titel längs ned på skärmen.
- 3 **VCR-uppspelning** : Spela upp och kontrollera ansluten videospelare.
- 4 **Uppspelning från hårddisk** : Spela upp och kontrollera inspelningar som sparats på hårddisken.
- 5 **Ljudutgång till hemmabio/ljudutgång till TV** : Välj högtalare för hemmabio eller TV:n för ljudet.



! OBS!

- ▶ Anslut HDMI-kabeln till HDMI/DVI IN eller kontakten (HDMI-utgång) på baksidan av enheten SIMPLINK för kontakten HDMI IN.
- ▶ För hemmabiosystem med SIMPLINK-funktion, efter anslutning av HDMI-kontakten med metoden ovan, ansluter du DIGITAL AUDIO OUT-kabeln till DIGITAL AUDIO IN-kontakten på TV-apparatens baksida och OPTICAL-kontakten på SIMPLINK-enhetens baksida.
- ▶ När du använder den externa enheten med SIMPLINK, trycker du på TV-knappen för MODE-knappen, på fjärrkontrollen, och använder den därefter.
- ▶ När ingångskällan växlas till en annan med INPUT-knappen på fjärrkontrollen eller liknande, stannar enheten som används med SIMPLINK.
- ▶ När du väljer eller använder media för enheten med hemmabiofunktion, växlar högtalaren automatiskt till HT-högtalare (avlyssning med hemmabiosystem).

EPG (ELEKTRONISK PROGRAMGUIDE) (I DIGITALT LÄGE)

Detta system har en elektronisk programguide (EPG) som hjälper dig att navigera genom alla möjliga visningsalternativ.

EPG tillhandahåller information som till exempel programlistor, starttid och sluttid för alla tillgängliga tjänster. Dessutom finns ofta detaljerad information om programmen i EPG (tillgängligheten och utförligheten för denna programinformation varierar beroende på leverantören).

Denna funktion kan endast användas när EPG-information sänds av utsändningsföretagen.

EPG visar programbeskrivningar för de kommande 8 dagarna.

Aktivera/inaktivera EPG

- 1 Tryck på knappen **GUIDE** för att aktivera EPG.
- 2 Tryck på **GUIDE** igen eller på **EXIT** när du vill stänga av EPG och återgå till normal TV-visning.

Välja ett program

- 1 Tryck på **▲** eller **▼** eller **◀** eller **▶**, **PR +** eller **-** för att välja önskat program och tryck sedan på **OK** för att visa det valda programmet.



Knappfunktion i läget NOW/NEXT (NU/NÄSTA)

Fjärrkontrollens knappar	Funktion
RÖD	Ändra EPG-läge
GUL	Gå till läget för inställning av Timer Record/Remind (Timerinspelning/Påminnelse)
BLÅ	Gå till listan för Timer Record/Remind (Timerinspelning/Påminnelse)
●	Byta till vald kanal
◀ eller ▶	Välja NOW (NU) eller (NEXT) NÄSTA program
▲ eller ▼	Välja utsändningsprogram
PR + eller -	Sida upp/ned
GUIDE/EXIT	Inaktivera EPG
TV/RADIO	Välja TV eller RADIO
INFO ⓘ	Aktiver eller inaktivera detaljerad information



Knappfunktion i läget 8 dagar

Fjärrkontrollens knappar	Funktion
RÖD	Ändra EPG-läge
GRÖN	Ange datuminställningsläge
GUL	Gå till läget för inställning av Timer Record/Remind (Timerinspelning/Påminnelse)
BLÅ	Gå till listan för Timer Record/Remind (Timerinspelning/Påminnelse)
●	Byta till vald kanal
◀ eller ▶	Välja NOW (NU) eller (NEXT) NÄSTA program
▲ eller ▼	Välja utsändningsprogram
PR + eller -	Sida upp/ned
GUIDE/EXIT	Inaktivera EPG
TV/RADIO	Välja TV eller RADIO
INFO ⓘ	Aktiver eller inaktivera detaljerad information



Knappfunktion i datumändringsläge

Fjärrkontrollens knappar	Funktion
GRÖN	Stäng av datuminställningsläge
●	Ändra till valt datum
◀ eller ▶	Välj ett datum
▼	Stäng av datuminställningsläge
GUIDE/EXIT	Inaktivera EPG



Knappfunktion i rutan för ytterligare beskrivning

Fjärrkontrollens knappar	Funktion
▲ eller ▼	Text upp/ner
GUL	Gå till läget för inställning av Timer Record/Remind (Timerinspelning/Påminnelse)
INFO ⓘ	Aktiver eller inaktivera detaljerad information
GUIDE/EXIT	Inaktivera EPG



Knappfunktion i läget för inställning av Timer Record/Remind (Timerinspelning/Påminnelse)

- Denna funktion är tillgänglig endast när inspelningsutrustning som använder pin8-inspelningssignal är ansluten till DTV-OUT med en SCART-kabel.

Fjärrkontrollens knappar	Funktion
GUL	Ändra till läget för Guide eller timerlista
●	Spara Timer Record/Remind (Timerinspelning/Påminnelse)
◀ eller ▶	Välja typ, tjänst, datum eller start-/sluttid
▲ eller ▼	Funktionsinställning



Knappfunktion i läget för timerlista

Fjärrkontrollens knappar	Funktion
GUL	Lägg till nytt manuellt timerinställningsläge
GRÖN	Gå till läget för redigering av timerlista
RÖD	Tar bort det markerade objektet
BLÅ	Ändra till läget för guiden
▲ eller ▼	Välja timerlista



KONTROLL AV BILDSTORLEK (BILDPROPORTION)

Du kan se på TVn med två bild format; **Spectacle** (Utom 26/LB7*, 42/50PC3*, 60PC4*), **Helskärm**, **Original**, 4:3, 16:9, 14:9 eller Zoom1/2.

Om en fast bild visas på skärmen under en lång stund kan den fastna på skärmen och förbli synlig.

Bilden kan bli oangenäm att se på i helskärmsläge. Byt då till annat läge.

Du kan justera förstoringsproportionen med knappen ▲ eller ▼.

Funktionen fungerar med följande signal.

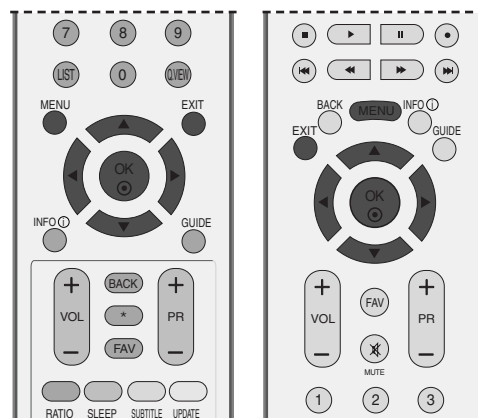

- 1 Välj önskat bildformat genom att trycka på knappen **RATIO** upprepade gånger. Du kan även ändra bildproportionen med menyn **SKÄRM**.

• Spectacle

(Utom 26/32LB7*, 42/50PC3*, 60PC4*)

När TV:n tar emot wide screen-signal kan du justera bilden horisontellt, icke-linjärt proportionellt, så att den fyller hela skärmen.

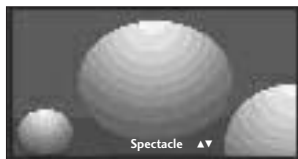

• Helskärm

När TV:n tar emot wide screen-signal kan du justera bilden horisontellt eller vertikalt, linjärt proportionellt, så att den fyller hela skärmen.

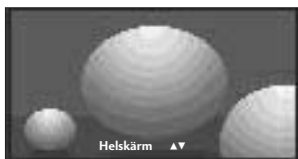

• Original

När TV:n tar emot wide screen-signal ändras denna automatiskt till det bildformat som ska sändas.

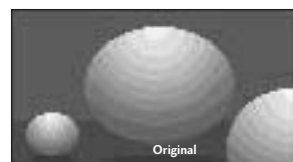

• 4:3

Med det här alternativet får du den ursprungliga bildproportionen, 4:3, med grå fält på vänster och höger sida.



• 16:9

Med följande val kan du justera bilden horisontellt i linjär proportion för att fylla ut hela skärmen (för att se på DVD:er i 4:3-format).

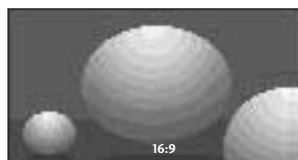

• 14:9

Du kan njuta av biofilmer (bildformatet är 14:9) eller vanliga TV-program genom att använda 14:9 läget. Bildformatet 14:9 kommer visas i dess normala storlek t ex biofilmer, men TV-program med normalformat 4:3 kommer att förstöras åt höger och vänster så att hela TV-bilden fylls.



• Zoom 1

Du ser bilden i helskärmsläge utan ändringar. Bilden beskärs dock upptill och nedtill.

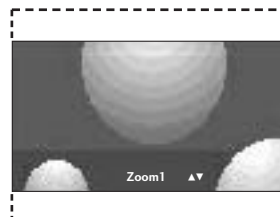

• Zoom 2

Välj Zoom 2 om du vill att bilden ska ändras, både utökas horisontellt och beskäras vertikalt. Bilden blir ett mellanting mellan ändrad och helskärm.

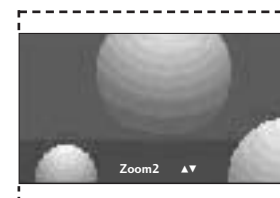

! OBS!

- ▶ Du kan enbart välja 4:3, 16:9 (Wide), Zoom 1/2 i Component, HDMI-läge.
- ▶ Du kan enbart välja 4:3, 16:9 (Wide) i RGB-läge.

FÖRINSTÄLLDA BILDINSTÄLLNINGAR

Förinställda bildlägen

- Dynamisk** Välj det här alternativet för att visa en skarp bild.
- Standard** Det mest allmänna och naturliga bildvisningsläget.
- Mild** Välj det här alternativet för att visa en mjuk bild.
- Användare 1/2** Välj det här alternativet för att använda den användardefinierade inställningen.

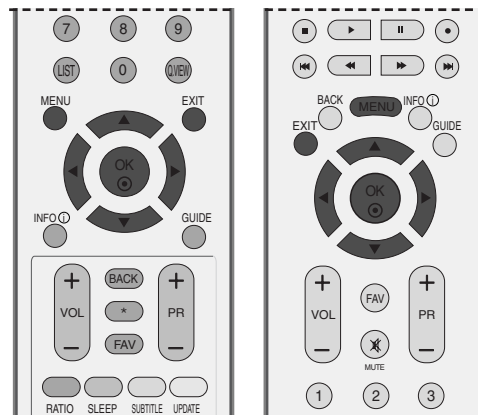

- 1 Tryck på knappen **MENU** (MENY) och sedan på knappen **▲** eller **▼** för att välja menyn **BILD**.
- 2 Tryck på **▶** och sedan på **▲** eller **▼** för att välja **Bildläge**.
- 3 Tryck på **▶** och sedan på **▲** eller **▼** för att välja **Intelligent Eye** (Endast 26/32LB75*), **Dynamisk**, **Standard**, **Mild**, **Användare 1** eller **Användare 2**.
- 4 För att avsluta och ta bort menyn, tryck på EXIT tangenten.

Bildlägen används för att justera TV:n så att bilden visas på bästa möjliga sätt. Välj förinställning på menyn **Bildläge** baserat på programkategori.

Dynamisk, **Standard** och **Mild** är förprogrammerade för optimal bildåtergivning och kan inte ändras.

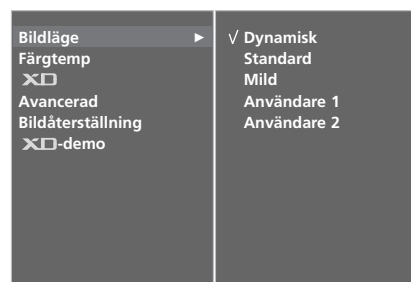
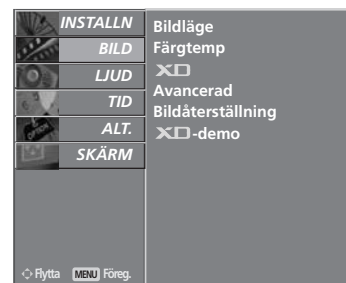

BILDKONTROLL

Automatisk färgtonskontroll (varm/mellan/kall)

Om du vill initiera värdena (återställa dem till ursprungsvärdena) väljer du alternativet **Kall**.

Välj en av tre automatiska färgjusteringar. Välj varm för att förstärka varma färger som rött eller välj kal I för att se mindre intensiva färger mer i blått.

Den här funktionen kan användas i läget **Användare**.

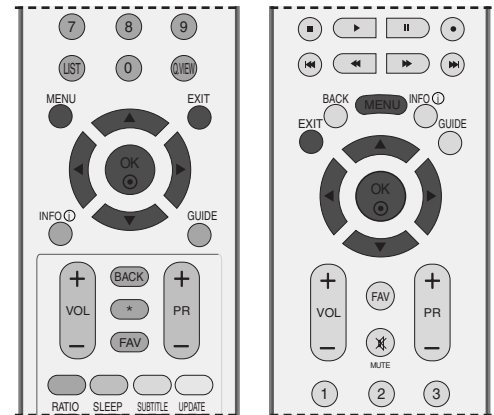

- 1 Tryck på knappen **MENU** (MENY) och sedan på knappen **▲** eller **▼** för att välja menyn **BILD**.
- 2 Tryck på **▶** och sedan på **▲** eller **▼** för att välj **Färgtemp**.
- 3 Tryck på **▶** och sedan på **▲** eller **▼** för att välj **Kall**, **Mellan**, **Varm** eller **Användare**.
- 4 För att avsluta och ta bort menyn, tryck på **EXIT** tangenten.

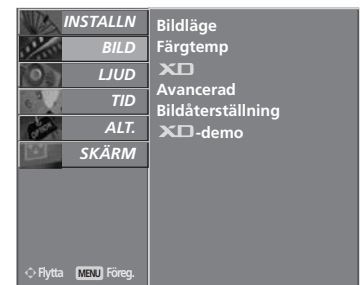

1



2 3

MANUELL BILDJUSTERING

Användaralternativ för bildläge

- Kontrast** Justerar skillnaden mellan ljus och mörker i bilden.
- Ljusstyrka** Ökar eller minskar mängden vitt i bilden.
- Färg** Justerar färgintensiteten för alla färger.
- Skärpa** Justerar skärpenivåerna i kanterna mellan ljusa och mörka områden i bilden. Ju lägre nivå, desto mjukare blir bilden.
- Färgton** Justerar balansen mellan röda och gröna nivåer.

1 Tryck på knappen **MENU** (MENY) och sedan på knappen ▲ eller ▼ för att välja menyn **BILD**.

2 Tryck på knappen ► och använd sedan ▲ eller ▼ för att välja **Bildläge**

3 Tryck på knappen ► och använd sedan ▲ eller ▼ för att välja **Användare 1** eller **Användare 2**.

4 Tryck på knappen ► och sedan på knapparna ▲ eller ▼ för att välja önskat bildalternativ (**Kontrast**, **Ljusstyrka**, **Färg**, **Skärpa** och **Färgton**).

5 Gör justeringarna med knappen ◀ eller ▶.

6 För att avsluta och ta bort menyn, tryck på EXIT tangenten.

! OBS!

- Det går inte att justera färg, skärpa och färgton i RGB-PC läget.

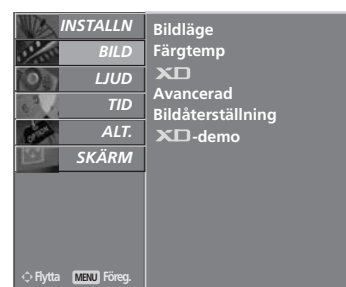
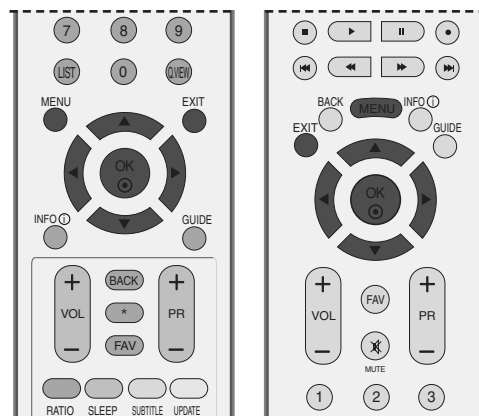

1

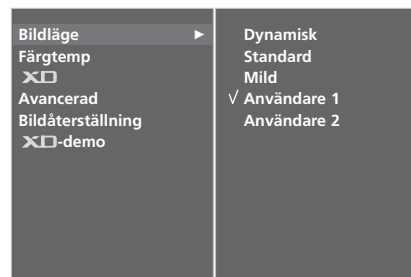

2 3

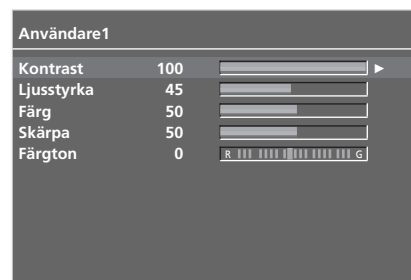

4 5

Användaralternativ för färgton

Du kan justera Röd, Grön eller Blå till vilken temperatur du vill.

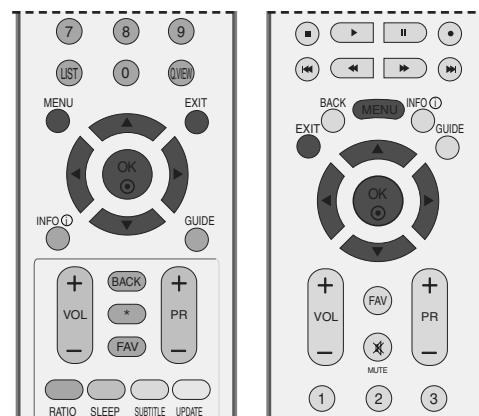

1 Tryck på knappen **MENU** (MENY) och sedan på knappen ▲ eller ▼ för att välja menyn **BILD**.

2 Tryck på ► och sedan på ▲ eller ▼ för att välja **Färgtemp.**

3 Tryck på ► och sedan på ▲ eller ▼ för att välja **Användare**.

4 Tryck på ► och sedan på ▲ eller ▼ för att välja **Röd, Grön** eller **Blå**.

5 Gör justeringarna med knappen ◀ eller ▶.

6 För att avsluta och ta bort menyn, tryck på EXIT tangenten.

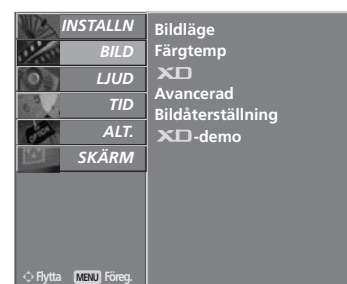

1



2 3

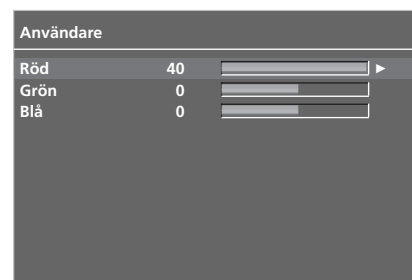

4 5

XD -BILDFÖRBÄTTRING

XD är LG Electronics unika bildförbättringsteknik som omvandlar alla signaler till HD-signaler med hjälp av en avancerad algoritm för bearbetning av digitala signaler.

Den här funktionen är inte tillgänglig i läget RGB-PC.

- 1 Tryck på knappen **MENU** (MENY) och sedan på knappen **▲** eller **▼** för att välja menyn **BILD**.
- 2 Tryck på **▶** och sedan på **▲** eller **▼** för att välja **XD**.
- 3 Tryck på **▶** och sedan på **▲** eller **▼** för att välja **Auto** eller **Manual**.
- 4 För att avsluta och ta bort menyn, tryck på EXIT tangenten.

* Val av Manuell

Den här menyn aktiveras när **Användare1** eller **Användare2** i **Bildläge** har valts.

- 1 Tryck på **▶**-knappen och sedan på **▲** eller **▼**-knappen för att välja **XD Kontrast**, **XD Färg**, **XD NR** eller **MPEG NR**.
- 2 Tryck på **▶** och använd sedan **▲** eller **▼** för att välja **På** eller **Av**.
- 3 För att avsluta och ta bort menyn, tryck på EXIT tangenten.

- **XD Kontrast** : Optimerar automatiskt kontrasten beroende på ljusstyrkan i reflektionen.
- **XD Färg** : Justerar färgerna i reflektionen automatiskt för att återge de naturliga färgerna så nära som möjligt.
- **XD NR** : Tar bort brusets upp till den punkt när det inte skadar originalbilden.
- **MPEG NR** : För att minska bildbruset som kan uppträda på skärmen när du tittar på TV.

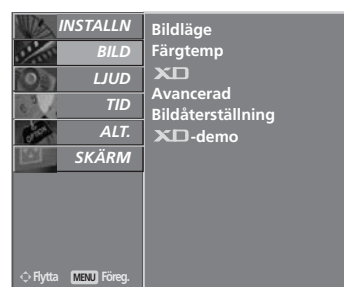
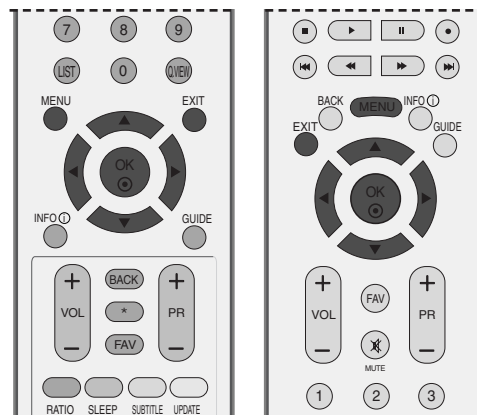

1

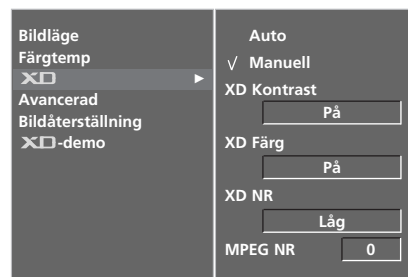

2

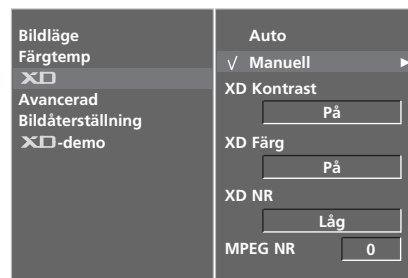

3

BILDKONTROLL

XD -DEMO

Använd den här funktionen om du vill se skillnaden mellan XD-demo På och XD-demo Av.

Den här funktionen är inte tillgänglig i läget RGB[PC], HDMI[PC].

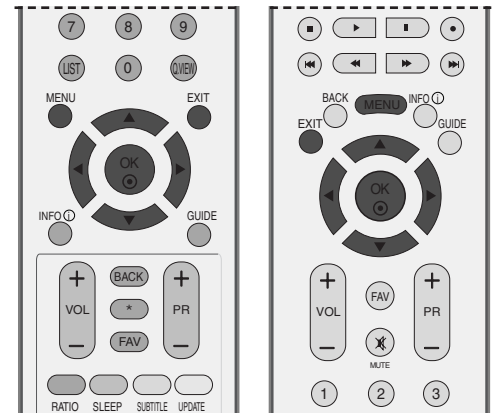

- 1 Tryck på knappen **MENU** (MENY) och sedan på knappen ▲ eller ▼ för att välja menyn **BILD**.
- 2 Tryck på ► och sedan på ▲ eller ▼ för att välja **XD-demo**.
- 3 Tryck på knappen ► om du vill starta **XD-demo**.
- 4 Tryck på **MENU** eller **EXIT** när du vill stoppa uppspelningen av **XD-demo**.

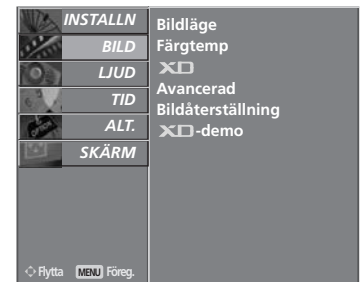

1

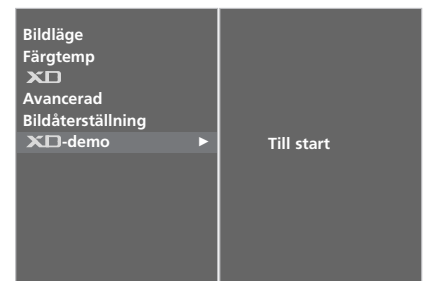

2 3

• XD-demo



AVANCERAT - CINEMA

Ställ in TV:n för att kunna se filmer på bästa möjliga sätt.

Den här funktionen är enbart tillgänglig i lägena DTV, TV, AV, S-Video och Component 480i/576i.

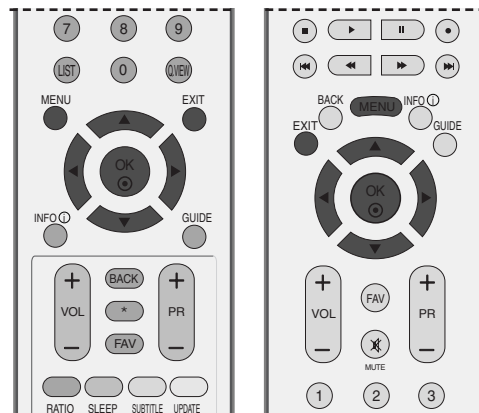

- 1 Tryck på knappen **MENU** (MENY) och sedan på knappen **▲** eller **▼** för att välja menyn **BILD**.
- 2 Tryck på **▶** och sedan på **▲** eller **▼** för att välja **Avancerad**.
- 3 Tryck på **▶** och sedan på **▲** eller **▼** för att välja **Cinema**.
- 4 Tryck på **◀** eller **▶** för att välja **På** eller **Av**.
- 5 För att avsluta och ta bort menyn, tryck på EXIT tangenten.

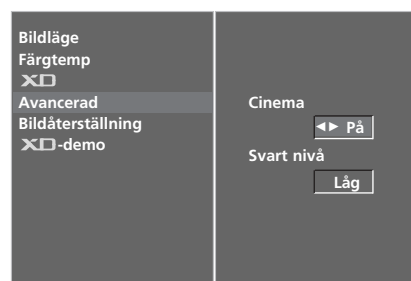
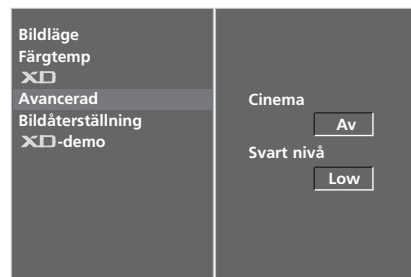
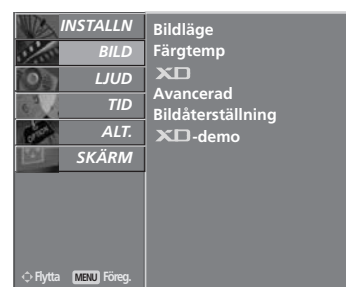

BILDKONTROLL

AVANCERAT - SVÄRTENIVÅ (MÖRKER)

När du ser på film justerar den här funktionen TV:n så att bästa möjliga bild visas. Justerar kontrasten och ljusstyrkan på skärmen med hjälp av svärtenivån.

Den här funktionen fungerar i följande lägen: AV (NTSC-M), S-Video (NTSC-M) och HDMI.

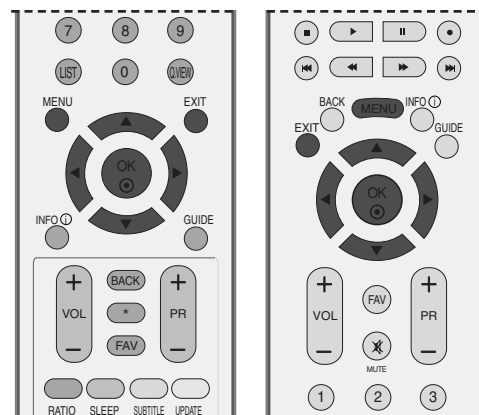

- 1 Tryck på knappen **MENU** (MENY) och sedan på knappen **▲** eller **▼** för att välja menyn **BILD**.

- 2 Tryck på **▶** och sedan på **▲** eller **▼** för att välja **Avancerad**.

- 3 Tryck på **▶** och sedan på **▲** eller **▼** för att välja **Svart nivå**.

- 4 Tryck på **◀** eller **▶** för att välja **Låg** eller **hög**.

- **Låg** : Reflexionen på skärmen blir mörkare.
- **Hög** : Reflexionen på skärmen blir ljusare.

- 5 För att avsluta och ta bort menyn, tryck på **EXIT** tangenten.

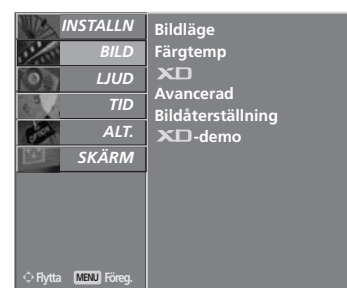

1

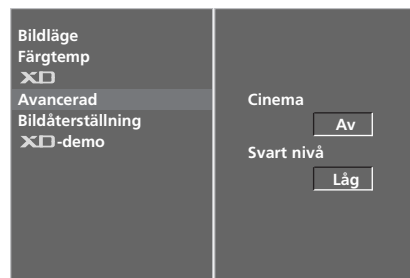

2

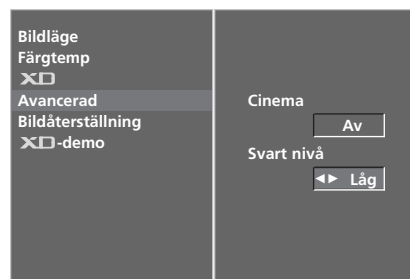

3 4

BILDÅTERSTÄLLNING

Återställer standardinställningarna Bildläge, Färgtemp, XD, Avancerad, Förhållande.

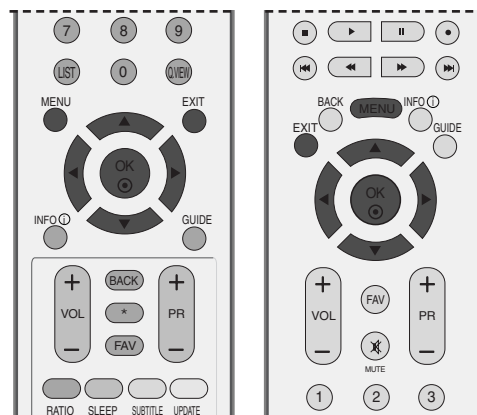

- 1 Tryck på knappen **MENU** (MENY) och sedan på knappen ▲ eller ▼ för att välja menyn **BILD**.
- 2 Tryck på ► och sedan på ▲ eller ▼ för att välja **Bildåterställning**.
- 3 Tryck på knappen ► för att initiera det justerade värdet.

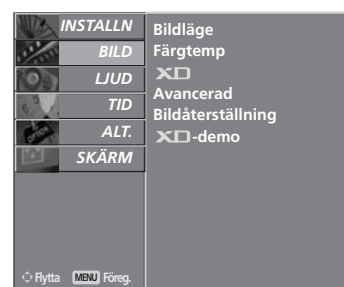

1



2 3

IMAGE STICKING MINIMIZATION (ISM) METOD

Om en fast bild från en dator eller ett videospel visas på skärmen under längre tid kan en spökbild bli kvar på skärmen även när du byter bild. Undvik att visa en fast bild på skärmen under längre tid.

Den här funktionen finns inte på LCD modellerna.

Vit rengöring

Funktionen vit rengöring tar bort permanenta bilder från skärmen.

Obs! En mycket framträdande permanent bild kan vara omöjlig att avlägsna helt med vit rengöring.

Orbiter

Orbiter kan förebygga att spökbilder uppstår. Det är ändå bäst att inte låta en stillbild vara kvar på skärmen för länge. För att förhindra att en permanent bild fastnar på skärmen rör den sig varannan minut.

Invertiering

Den här funktionen inverterar panelfärgerna på skärmen. Panelfärgen inverteras automatiskt var 30:e minut.

- 1 Tryck på knappen **MENU** (MENY) och sedan på knappen **▲** eller **▼** för att välja menyn **ALT.**
- 2 Tryck på **▶** och sedan på **▲** eller **▼** för att välja **Fabriksläge**.
- 3 Tryck på **▶** och sedan på **▲** eller **▼** för att välja **ISM-metod**.
- 4 Tryck på **◀** eller **▶** för att välja antingen **Normal**, **Vit rengöring**, **Orbiter** eller **Invertiering**. Välj **Normal** om du inte har behov av någon av de andra funktionerna.
- 5 För att avsluta och ta bort menyn, tryck på EXIT tangenten.

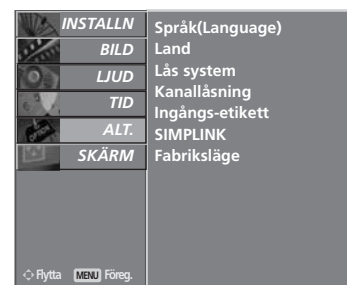
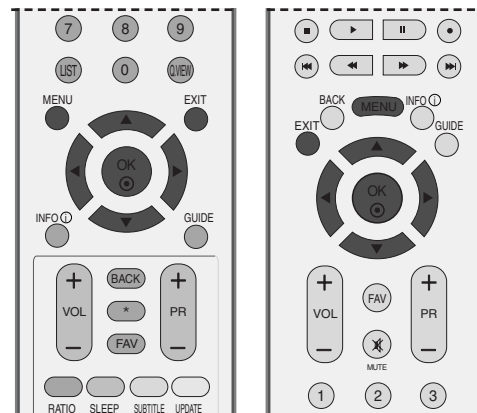

1

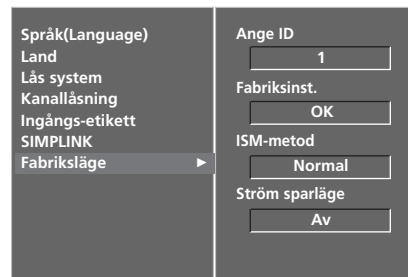

2

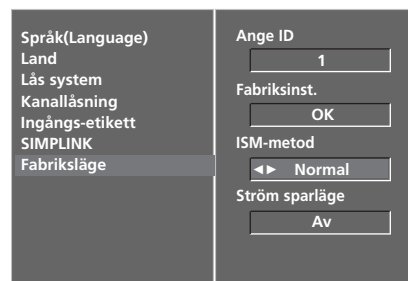

3 4

ENERGISPARANDE BIDLÄGE

Den här funktionen används för att minska TV:ns strömförbrukning.

Den här funktionen finns inte på LCD modellerna.

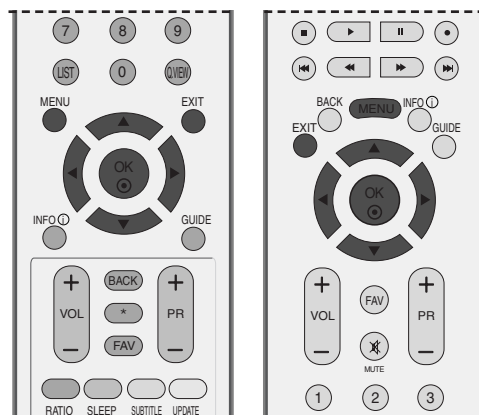

- 1 Tryck på knappen **MENU** (MENY) och sedan på knappen **▲** eller **▼** för att välja menyn **ALT.**
- 2 Tryck på **▶** och sedan på **▲** eller **▼** för att välja **Fabriksläge**.
- 3 Tryck på **▶** och sedan på **▲** eller **▼** för att välja **Ström sparläge**.
- 4 Tryck på **◀** eller **▶** för att välja **På** eller **Av**.
- 5 För att avsluta och ta bort menyn, tryck på EXIT tangenten.

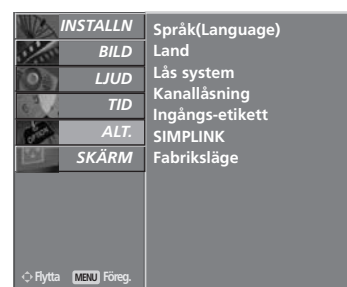

1

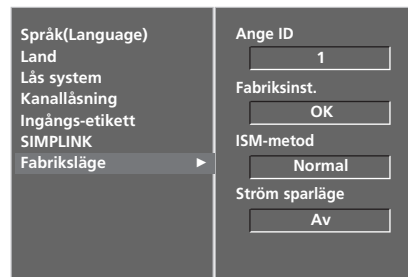

2

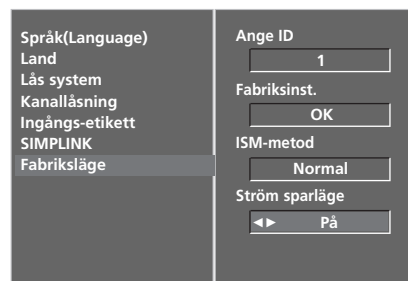

3 4

LJUD- OCH SPRÅKKONTROLL

AUTOMATISK LJUDUTJÄMNARE

Med Auto Volume (Automatisk volymutjämning) hålls volymen automatiskt på en jämn nivå även om du byter program.

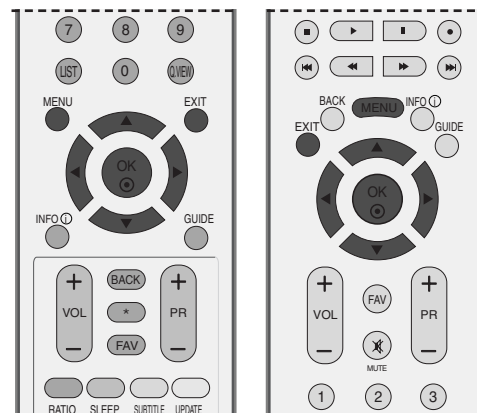

- 1 Tryck på **MENU** tangenten och därefter ▲ eller ▼ tangenten för att välja **LJUD** menyn.
- 2 Tryck på ► tangenten och därefter ▲ eller ▼ tangenten för att välja **Autovolym**.
- 3 Tryck på ► och använd sedan ▲ eller ▼ för att välja **På** eller **Av**.
- 4 För att avsluta och ta bort menyn, tryck på EXIT tangenten.



1

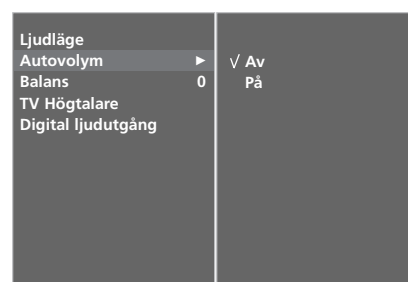

2 3

FÖRINSTÄLLDA LJUDINSTÄLLNINGAR – LJUDLÄGE

Du kan välja den ljudinställning du föredrar: Surround MAX, Standard, Musik, Film eller Sport och du kan även justera equalizerns ljudfrekvens.

Med Ljudläge kan du njuta av ljud av högsta kvalitet utan några speciella inställningar eftersom TV:n väljer lämpliga ljudalternativ baserat på programinnehållet.

Surround MAX, Standard, Musik, Film eller Sport är förinställda för god ljudkvalitet och går inte att justera.

Surround MAX Välj det här alternativet för realistisk ljudåtergivning.

Standard Det mest mångsidiga och naturliga ljudet.

Musik Välj det här alternativet för att höra originalljudet när du lyssnar på musik.

Film Välj det här alternativet för en överlägsen ljudupplevelse.

Sports Välj det här alternativet när du ser på sportut sändningar.

Användare Välj det här alternativet för att använda den användardefinierade ljudinställningen.

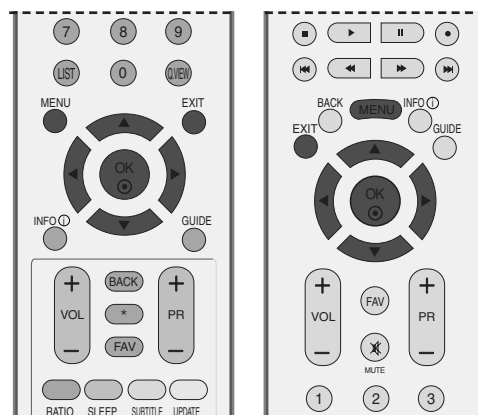

1



2 3

1 Tryck på **MENU** tangenten och därefter ▲ eller ▼ tangenten för att välja **LJUD** menyn.

2 Tryck på ► tangenten och därefter ▲ eller ▼ tangenten för att välja **Ljudläge**.

3 Tryck på ► och använd sedan ▲ eller ▼ för att välja **Surround MAX, Standard, Musik, Film, Sports** eller **Användare**.

4 För att avsluta och ta bort menyn, tryck på EXIT tangenten.

LJUD- OCH SPRÅKKONTROLL

LJUDINSTÄLLNINGSGJUSTERING - ANVÄNDARLÄGE

Justera ljudequalizern.

- 1 Tryck på **MENU** tangenten och därefter ▲ eller ▼ tangenten för att välja **LJUD** menyn.
- 2 Tryck på ► tangenten och därefter ▲ eller ▼ tangenten för att välja **Ljudläge**.
- 3 Tryck på ► tangenten och därefter ▲ eller ▼ tangenten för att välja **Användare**.
- 4 Tryck på knappen ►.
- 5 Välj ett ljudband med ◀ eller ▶.
Använd ▲ eller ▼ för att välja lämplig ljudnivå.
- 6 För att avsluta och ta bort menyn, tryck på EXIT tangenten.

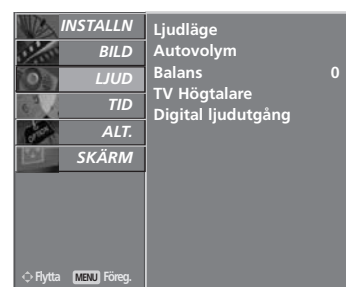
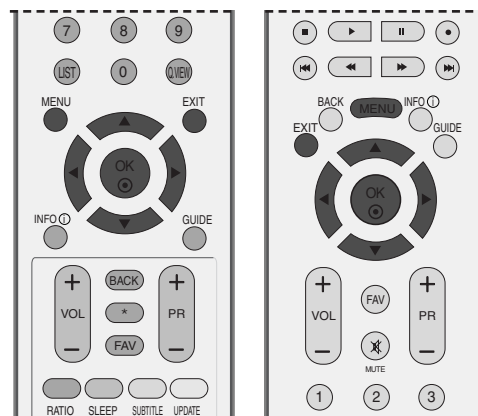

1



2 3

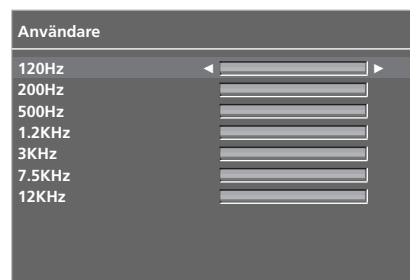

4 5

BALANS

Du kan justera högtalarens ljudbalans till de nivåer du vill ha.

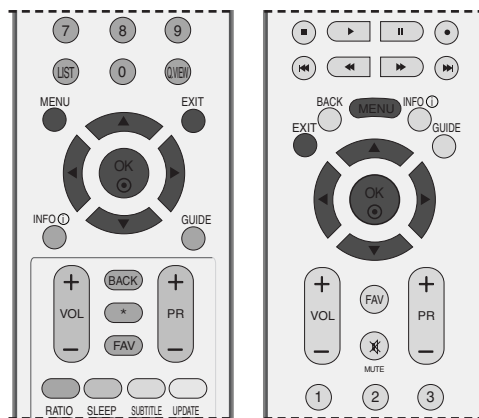

- 1 Tryck på **MENU** tangenten och därefter **▲** eller **▼** tangenten för att välja **LJUD** menyn.
- 2 Tryck på **▶** tangenten och därefter **▲** eller **▼** tangenten för att välja **Balans**.
- 3 Tryck på **▶** och gör dina ändringar med **◀** eller **▶**.
- 4 För att avsluta och ta bort menyn, tryck på **EXIT** tangenten.



1

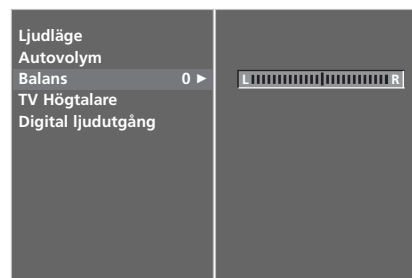

2 3

LJUD- OCH SPRÅKKONTROLL

TV-HÖGTALARNA PÅ/AV

Du kan ändra status för de inbyggda högtalarna.

I lägena AV1, AV2, AV3, KOMPLEMENT, RGB[PC] och HDMI with HDMI to DVI cable, kan internt högtalarljud föras ut trots att det inte finns någon videosignal.

Stäng av TV:ns inbyggda högtalare om du vill använda ett externt hifi-stereosystem.

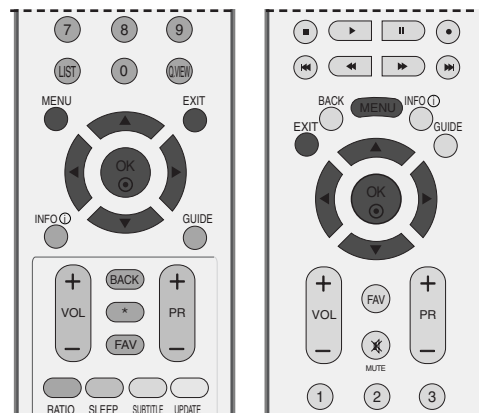

- 1 Tryck på **MENU** tangenten och därefter **▲** eller **▼** tangenten för att välja **LJUD** menyn.
- 2 Tryck på **▶** tangenten och därefter **▲** eller **▼** tangenten för att välja **TV Högtalare**.
- 3 Tryck på **▶** och använd sedan **▲** eller **▼** för att välja **På** eller **Av**.
- 4 För att avsluta och ta bort menyn, tryck på **EXIT** tangenten.



1

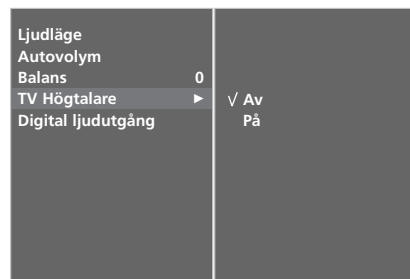

2 3

VÄLJA DIGITAL UTSIGNAL FÖR LJUD

Med denna funktion kan du välja önskad digital utsignal för ljud. TV:n kan endast skapa Dolby Digital-ljud för en kanal som sänder Dolby Digital-ljud.

När formatet Dolby Digital används kan du välja Dolby Digital på menyn för digitalt ljud, SPDIF-utsignalen kommer att vara Dolby Digital.

När formatet Dolby Digital inte används kommer SPDIF-utsignalen att vara PCM även om Dolby Digital har valts.

Även om både Dolby Digital och språk har angivits för en kanal som sänder Dolby Digital-ljud kommer endast Dolby Digital-ljudet att höras.

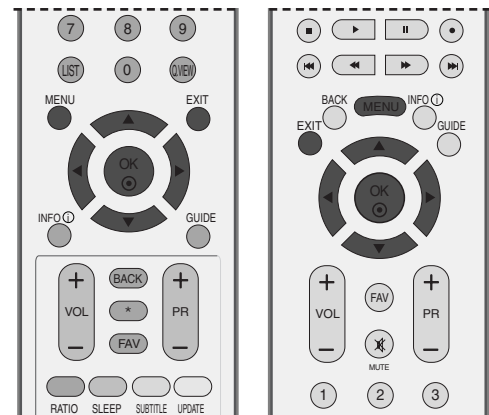

Tillverkad på licens från Dolby Laboratories. "Dolby" och symbolen med dubbelt D är varumärken som tillhör Dolby Laboratories.

- 1 Tryck på **MENU** tangenten och därefter **▲** eller **▼** tangenten för att välja **LJUD** menyn.
- 2 Tryck på **▶** tangenten och därefter **▲** eller **▼** tangenten för att välja **Digital ljudutgång**.
- 3 Tryck på **▶** och sedan på **▲** eller **▼** för att välja **Dolby digital** eller **PCM**.
- 4 För att avsluta och ta bort menyn, tryck på **EXIT** tangenten.

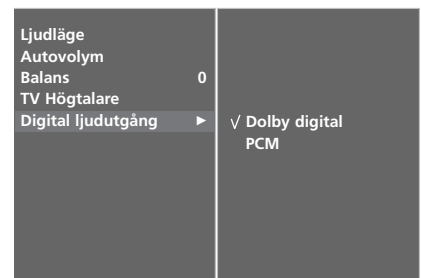

LJUD- OCH SPRÅKKONTROLL

I/II

Stereo/Mono och tvåspråkig(DUAL) mottagning (Endast i analogt läge)

När du väljer en TV-kanals förvalda nr. kommer information om ljudutsändningen visas på skärmen.

TV-judsändning	Visas på skärmen
Mono	MONO
Stereo	STEREO
Tvåspråkig	DUAL I

■ Byta från stereo till mono ljud

Om det är störningar i stereoljudet, p.g.a. svaga signaler eller annat, kan du byta till mono genom att trycka på I/II tangenten. För att byta tillbaka till stereo, tryck på I/II tangenten igen.

■ Val av språk vid tvåspråkiga sändningar

Om ett TV-program mottages med tvåspråkigt ljud, kan du välja önskat språk till ljudet genom att byta till **DUAL I**, **DUAL II** eller **DUAL I+II** genom att trycka på I/II tangenten upprepade gånger.

- DUAL I** Återger huvudspråket (ex. dubbat) i båda högtalarna.
- DUAL II** Återger bispråket (ex. original) i båda högtalarna.
- DUAL I+II** Återger båda språken i var sin högtalare.

NICAM ljudmottagning (Endast i analogt läge)

TV-apparaten kan ta emot högkvalitet NICAM digitalljud (mono/stereo/tvåspråkig), som nu används av många TV-stationer för ljudsändning.

TV:ns ljudåtergivning kan väljas i förhållande till den typ av ljudsändning som mottages, genom att trycka på I/II tangenten upprepade gånger, som följer.

-
- 1 När **NICAM mono** är mottagen, kan du välja **NICAM MONO** eller **FM MONO**.
 - 2 När **NICAM stereo** är mottagen, kan du välja **NICAM STEREO** eller **FM MONO**. Om stereosignalen är svag, byt till **FM MONO**.
 - 3 När **NICAM duo** är mottagen, kan du välja **NICAM DUAL I**, **NICAM DUAL II** eller **NICAM DUAL I+II** eller **MONO**. När **FM mono** är vald, visas **MONO** på skärmen.
-

Val av vänster (L) / höger (R) ljudkanal

När **AV**, **S-Video**, **Component**, **RGB** eller **HDMI** ingången är vald för avspelning av en video med stereoljud, kan du välja vilken ljudkanal (L/R) som skall avspelas i vänster och höger högtalare.

Tryck på I/II tangenten upprepade gånger för att välja följande, som visas på skärmen:

L+R: Ljudsignalen från vänster (L) kanal avspelas i vänster högtalare och ljudsignalen från höger (R) kanal avspelas i höger högtalare. Detta är normalt stereoljud.

L+L: Ljudsignalen från vänster (L) kanal avspelas i vänster och höger högtalare.

R+R: Ljudsignalen från höger (R) kanal avspelas i vänster och höger högtalare.

LJUD- OCH SPRÅKKONTROLL

VÄLJA SPRÅK/LAND FÖR MENYERNA PÅ SKÄRMEN

Menyn för installationsguiden visas på TV-skärmen när den slås på för första gången.

- 1 Tryck på knappen ▲ eller ▼ eller ◀ eller ▶ och sedan OK för att välja språk.
- 2 Tryck på knappen ▲ eller ▼ eller ◀ eller ▶ och sedan OK för att välja land.

* Om du vill ändra valt språk/land

- 1 Tryck på MENU tangenten och därefter ▲ eller ▼ tangenten för att välja **ALT.** - menyn.
- 2 Tryck på ▶ tangenten och ▲ eller ▼ därefter tangenten för att välja **Språk(Language)**. Du kan välja engelska, tyska, franska, Italienska eller Spanska på texten i menyerna.
Eller, Tryck på ▶ tangenten och ▲ eller ▼ därefter tangenten för att välja **Land**.
- 3 Tryck på knappen ▶ och välj sedan önskat språk eller land med ◀ eller ▶.
- 4 Tryck på OK tangenten.
- 5 För att avsluta och ta bort menyn, tryck på EXIT tangenten.



! OBS!

- ▶ Om du inte avslutar inställningen av **Installationshandbok** genom att trycka på EXIT -knappen eller om tidsgränsen för skärmvisningen (OSD, On Screen Display) inte aktiveras, kommer den att visas upprepade gånger när man sätter på enheten.
- ▶ Om du väljer fel land, kanske text-TV inte visas som det ska på skärmen och vissa problem kan uppstå vid användning av text-TV.
- ▶ CI-funktionen (Common Interface) kanske inte kan tillämpas beroende på sändningsregler i olika länder.
- ▶ Knappar för styrning av DTV-läge kanske inte fungerar baserat på omständigheterna för sändningar i landet.

SPRÅKVAL (ENDAST I DIGITALT LÄGE)

Med funktionen Audio (Ljud) kan du välja önskat språk för ljudet. Om ljuddata för valt språk inte sänds så spelas standard ljudspråk.

Använd funktionen **Subtitle** när två eller flera språk finns som undertext. Om textremsan för valt språk inte sänds så visas textremsan med standardspråk.

- 1 Tryck på **MENU** tangenten och därefter ▲ eller ▼ tangenten för att välja **ALT.** -menyn.
- 2 Tryck på ► tangenten och därefter ▲ eller ▼ tangenten för att välja **Språk(Language)**.
- 3 Tryck på ► och sedan på ▲ eller ▼ knapp för att välja **Audio** (Ljud), **Undertext** eller **Undertext för hörselskadade**.
- 4 Tryck på ► och använd sedan ◀ eller ► för att välja önskat språk.
- 5 För att avsluta och ta bort menyn, tryck på EXIT tangenten.

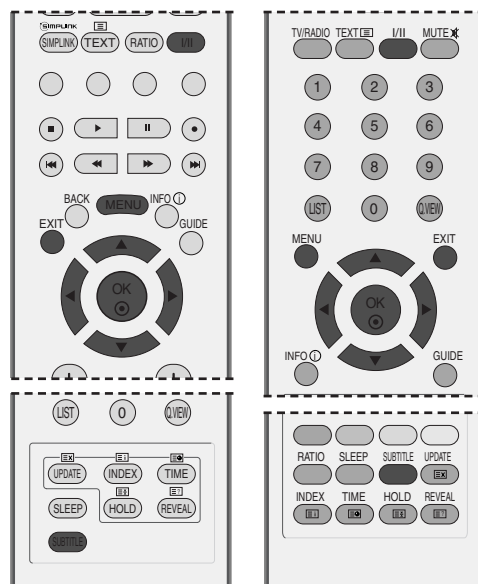

! OBS!

< Audio Language Selection > (< Språkval för ljud >)

- När två eller fler ljudspråk sänds kan du välja ljudspråk med knappen I/II på fjärrkontrollen.
- Tryck på ▲ eller ▼ för att välja önskat språk.
- Tryck på ◀ eller ► för att välja L+R, L+L eller R+R.

< Subtitle Language Selection > (< Språkval för textremsa >)

- När två eller flera språk för textremsa sänds kan du välja textremsans språk med knappen SUBTITLE på fjärrkontrollen.
- Tryck på ▲- eller ▼-knappen för att välja språk för textremsa.

- Ljudet/textremsan kan visas i en enklare form (1 till 3 tecken) som sänds av tjänstleverantören.
- När du väljer kompletterande ljud (ljud för syn-/hörselskadade) kan delar av huvudljudet höras.

Skärminformation för ljudspråk

Display	Status
N.A	Inte tillgängligt
MPEG	MPEG Audio
Dolby Digital	Dolby Digital Audio
Ljud för synskadade	Ljud för synskadade
ABC	Ljud för hörselskadade

Skärminformation för textremsans språk

Display	Status
N.A	Inte tillgängligt
TEXT	Textremsa för Text-TV
ABC	Textremsa för "nersatt hörsel"

TIDSINSTÄLLNING

STÄLLA IN KLOCKAN

Klockan ställs in automatiskt när du tar emot digitalsignalen. (Du kan ställa in klockan om TV:n inte har någon DTV-signal.)

Du måste ställa in klockan innan du kan använda funktionen Timer på/av.

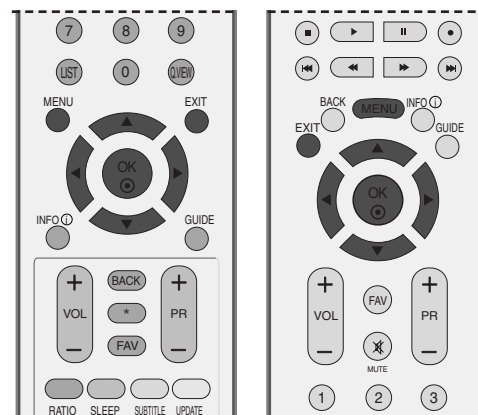

- 1 Tryck **MENU** (MENY) och sedan **▲** eller **▼** för att visa **Tid**-menyn.
- 2 Tryck på **▶** och sedan på **▲** eller **▼** för att välja **Klocka**.
- 3 Tryck på **▶** och sedan på **◀** eller **▶** för att välja år, datum eller tid.

När du är klar använder du **▲** eller **▼** för att ställa in år, datum eller tid.

- 4 För att avsluta och ta bort menyn, tryck på **EXIT** tangenten.



1

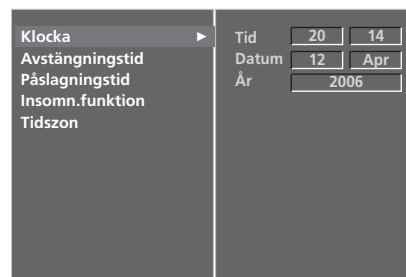

2 3

AUTOMATISK AKTIVERING/ AVSTÄNGNING MED TIMER

Timer Off sätter TV:n i standbyläge vid den tidpunkt du ställt in.

Två timmar efter det att apparaten sätts på med On time funktionen så kommer apparaten att ställa sig i stand by läge om ingen knapp tryckts in.

När väl on time funktionen är inställd så startar apparaten vid denna tid varje dag.

Funktionen Timer Av går före funktionen Timer På om de ställs in på samma tid.

Apparaten måste vara i standby-läge för att Timer På ska fungera.

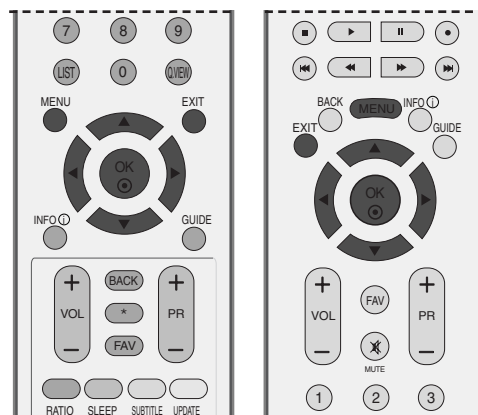

1 Tryck **MENU** (MENY) och sedan ▲ eller ▼ för att visa **Tid**-menyn.

2 Tryck på ► tangenten och därefter tryck på ▲ eller ▼ tangenten för att välja **Avstängningstid** / **Påslagningstid**.

3 Tryck på ► tangenten och därefter tryck på ▲ eller ▼ tangenten för att välja **På**.

4 • Stänger av funktionen **Avstängningstid** / **Påslagningstid**, tryck på ▲ eller ▼ tangenten för att välja **Av**.

5 Tryck på ►-knappen och därefter på ▲ eller ▼-knappen för att justera timmar.

6 Tryck på ►-knappen och därefter på ▲ eller ▼-knappen för att justera minuter.

För enbart timerfunktion på

• **Program:** Tryck på ► och använd sedan ▲ eller ▼ för att välja **TV**, **DTV** eller **Radio** från menyn **Mode** (Läge). Tryck sedan på ► och därefter på ▲ eller ▼ för att välja program.

• **Volym:** Tryck på ► och sedan på ▲ eller ▼ för att justera volymnivån vid start.

7 För att avsluta och ta bort menyn, tryck på EXIT tangenten.



1

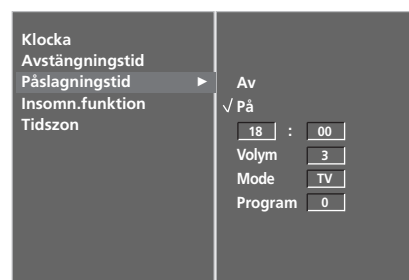

2 3 4 5 6

TIDSINSTÄLLNING

AUTOMATISK AVSTÄNGNING

TV:n stängs av automatiskt om det inte förekommer någon insignal på 10 minuter.

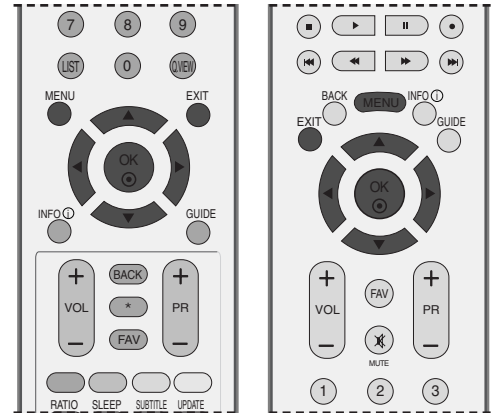

- 1 Tryck **MENU** (MENY) och sedan ▲ eller ▼ för att visa **Tid**-menyn.
- 2 Tryck på ► tangenten och därefter tryck på ▲ eller ▼ tangenten för att välja **Insomn.funktion**.
- 3 Tryck på ► och använd sedan ▲ eller ▼ för att välja **På** eller **Av**.
- 4 För att avsluta och ta bort menyn, tryck på EXIT tangenten.



1

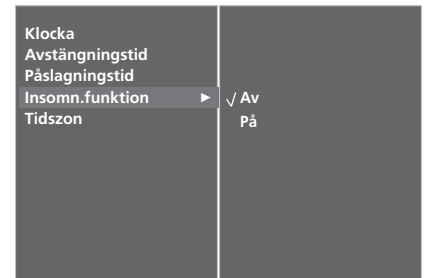

2 3

TIDSZONSINSTÄLLNING

När du väljer stad för tidszon anges TV-tiden baserat på tidsförskjutningen för tidszonen jämfört med GMT (Greenwich Mean Time) för den sändningssignal som tas emot när tiden ställs in automatiskt med hjälp av en digital signal.

- 1 Tryck **MENU** (MENY) och sedan **▲** eller **▼** för att visa **Tid**-menyn.
- 2 Tryck på **▶** tangenten och därefter tryck på **▲** eller **▼** tangenten för att välja **Tidszon**.
- 3 Tryck på **▶** och använd sedan **◀** eller **▶** för att välja din tidszon.
- 4 För att avsluta och ta bort meny, tryck på **EXIT** tangenten.

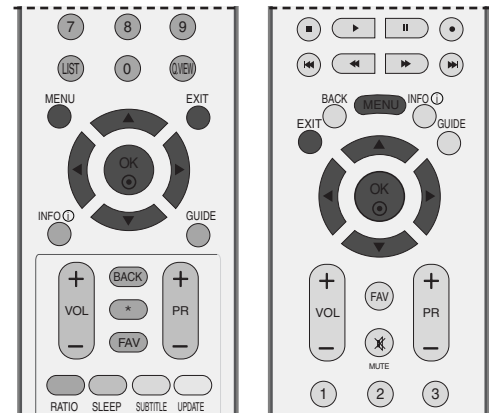

1

INSTÄLLNING AV INSOMNINGSTIMER

Du måste inte komma ihåg att stänga av TV:n innan du somnar.

Insomningstimeren försätter automatiskt TV-apparaten i standby-läge efter den inställda tiden.

- a Tryck på **SLEEP** (Vila) flera gånger för att välja antal minuter.
Alternativet ' - - - **Min** ' visas på skärmen följt av följande alternativ: **10, 20, 30, 60, 90, 120, 180** och **240** minuter.
- b När önskat antal minuter visas på skärmen börjar timern räkna ned från antalet valda minuter.
- c För att se hur mycket tid det är kvar så tryck på **SLEEP** knappen en gång.
- d Om du vill inaktivera insomningsfunktionen trycker du på knappen **SLEEP** (Vila) flera gånger tills ' - - - **Min** ' visas.
- e När du stänger av apparaten så nollställer apparaten timern.



2 3

FÖRÄLDRAKONTROLL/RANKNING

ANGE LÖSENORD OCH LÅSSYSTEM

Om det är första gången som du anger ett lösenord trycker du på "0", "0", "0", "0" på fjärrkontrollen.

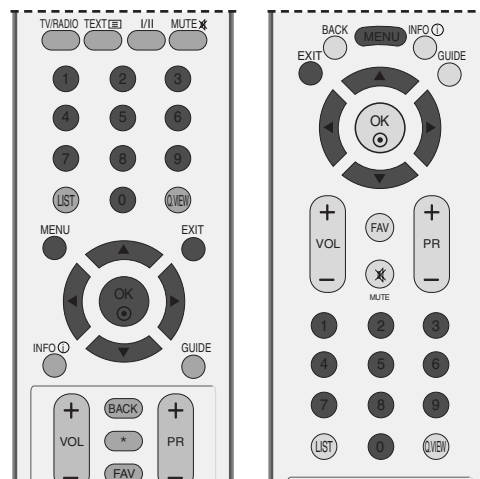

1 Tryck på **MENU** tangenten och därefter ▲ eller ▼ tangenten för att välja **ALT.** -menyn.

2 Tryck på ► tangenten och därefter ▲ eller ▼ tangenten för att välja **Lås system**.

3 Tryck på ► och sedan på ◀ eller ▶ för att välja **På**.

Ställa in lösenordet

Tryck på ► och använd sedan NUMMER-knapparna för att ange ett 4-siffrigt lösenord.

Glöm sedan inte bort detta nummer!

Ange det nya lösenordet på nytt för att bekräfta.

Om du glömt lösenordet trycker du på "7", "7", "7", "7" på fjärrkontrollen.

4 För att avsluta och ta bort menyn, tryck på EXIT tangenten.

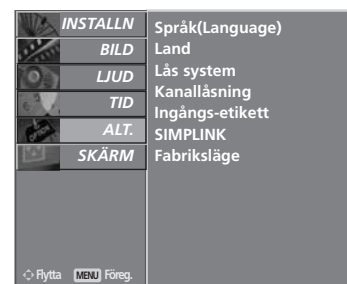

1



2 3

BARNLÅS

Denna funktion fungerar baserat på information som stationen sänder. Det betyder att om signalen innehåller fel information fungerar funktionen inte.

Du kan skapa blockeringar för specifika kanaler, klassificeringar och externa bildkällor.

Ett lösenord krävs för åtkomst till denna meny.

TV:n är programmerad att komma ihåg vilket alternativ den senast var inställd på även om du stänger av den.

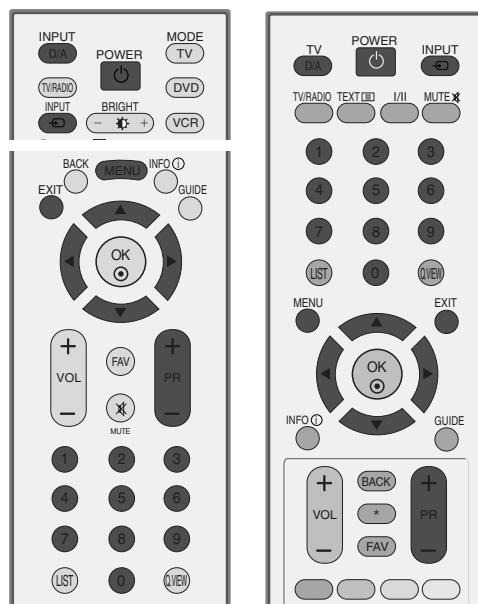

- 1 Tryck på **MENU** tangenten och därefter **▲** eller **▼** tangenten för att välja **ALT.** -menyn.
- 2 Tryck på **▶** tangenten och därefter **▲** eller **▼** tangenten för att välja **Kanallåsning**.
Tryck sedan på knappen **▶** för att ange lösenordet.
TV:n levereras med lösenordet "0-0-0-0".
- 3 Tryck på **▶** och sedan på **▲** eller **▼** för att välja **Kanallåsning** eller **Knapplås**.

Barnlås (endast i digitalt läge)

Förhindrar att barn kan se vissa TV-program för vuxna, baserat på angivna åldersgränser.

Knapplås

TV:n kan ställas in så den endast kan kontrolleras med fjärrkontrollen. Funktionen kan användas för att förhindra att någon tittar utan din tillåtelse.

- 4 Tryck på **◀** eller **▶** för att göra önskade justeringar.
- 5 För att avsluta och ta bort menyn, tryck på **EXIT** tangenten.

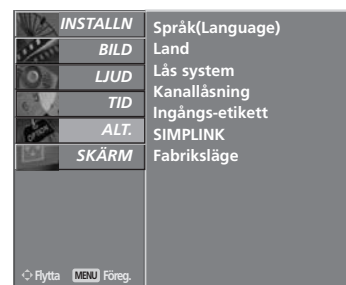

1

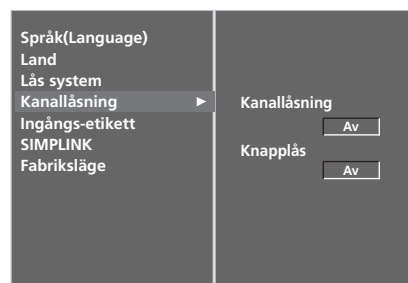

2 3 4

Om enheten är avstängd och i läget **Knapplås 'På'**, (Knapplås På) trycker du på knappen **⏻** / **I**, **INPUT**, **PR ▲** eller **▼** på enheten eller på knapparna **POWER**, **INPUT**, **D/A TV**, **PR +** eller **-** eller någon siffra på fjärrkontrollen.

I läget **Knapplås 'På'** visas **'Knapplås på'** på skärmen om någon knapp på frontpanelen trycks in medan du tittar på TV.

TEXT-TV

Denna funktion finns inte i alla länder.

Text-TV är en gratis service som sänds ifrån de flesta TV-stationer och ger dig aktuell information om nyheter, väder, TV program och mycket annat.

Text-TV dekodern kan stödja SIMPLE, TOP och FASTEXT system. SIMPLE läget innehåller ett antal sidor som du väljer genom att mata in sidans nummer. TOP och FASTEXT är en mera modern metod som innehåller snabbare och enklare text-TV information.

FÖR ATT SLÅ TELETEXT PÅ/AV

Tryck på TEXT tangenten för att byta till teletext. Indexsida 100 (första sidan) eller den sist valda textsidan visas på skärmen. Överst på sidan ser du sidonr., TV-stationens namn, datum och klockslag. Tryck på TEXT eller EXIT tangenten för att byta från teletext till normal TV- sändning.

SIMPLE TELETEXT

■ Sidval

- 1 Välj önskad textsida genom att trycka på nummertangenterna (0-9) det tresiffriga talet som motsvarar sidonumret. Om du olyckligtvis tryckt fel nummer, måste du fullföra med iallt tre siffror, och så trycker du de tre korrekta siffrorna.
- 2 När en textsida visas på skärmen, kan du välja med PR + eller - tangenten föregående eller nästa tillgängliga

TOP TEXT-TV

Vägledningen visar 4 färgade fält, röd, grön, gul och blå i den nedre delen av skärmen. Det gula fältet visar nästa grupp och det blå fältet indikerar närmaste grupp.

■ Val av grupp / block / sida

- 1 Med BLÅ knapp kan man gå från block till block.
- 2 Med GUL knapp kan man byta till nästa grupp med automatisk övergång till nästa block.
- 3 Med GRÖN knapp går man fram till nästa sida och med automatisk övergång till nästa grupp. Som alternativ kan PR + knappen användas.
- 4 Med RÖD knapp går man tillbaka till det sista valet. Som alternativ kan PR - knappen användas.

■ Direkta sidval

Som beskrivet i Enkel textTV, kan man välja en sida genom att trycka ett 3-siffrigt sidnummer med nummerknapparna.

FASTEXT TEXT-TV

TextTV sidorna är färgkodade vilket syns i nedre delen på skärmen, och väljs med tillhörande färgknapp.

■ Sidval

- 1 Tryck på  INDEX knappen för att välja innehållsförteckningen.
- 2 De sidor som är färgkodade kan väljas med tillhörande färgknapp.
- 3 Som i beskrivningen av Enkel textTV, kan man välja en sida och skriva det tresiffriga sidnumret med nummerknapparna.
- 4 Knapparna PR + eller - knapparna kan användas till att välja före-gående eller nästa sida.

TANGENTER FÖR BETJÄNING AV SPECIELLA TEXT-TV FUNKTIONER



■ REVEAL (avslöja)

Några sidor kan innehålla dold text, som t.ex. svar på gåtor, lösning på korsord osv. Tryck på den här tangenten för att avslöja dold text.

Tryck på tangenten igen för att dölja texten på nytt.



■ UPDATE (uppdatera)

Om texten du ser på inte är uppdaterad, dvs. t.ex. resultatet i fotbollstipset är inte färdigt ifyllt, så kan du trycka på den här tangenten för att se på TV-sändningen i stället, medan du väntar på uppdatering. Uppe till höger i TV-bilden kommer då symbolen att indikeras. När sidan är uppdaterad, byter indikeringen till sidonr.

Tryck på tangenten igen för att se den uppdaterade textsidan.



■ TIME (TV: klocktid / Text-TV: välja fyrsiffrig undersida)

TV: När du ser på en TV-sändning, tryck på denna tangenten för att visa klockslaget uppe till höger i bilden. För att ta bort klockan från bilden, tryck på tangenten igen. (Om TV-stationen inte visar klocktid, visas bara ett vitt fält.) Text-TV: När TV:n är i Text-TV, tryck på den här tangenten för att välja en fyrsiffrig undersida. Numret på undersidan visas nederst på skärmen. För att hålla fast eller byta undersida, tryck på RÖD/GRÖN, PR+/- eller nummertangenterna (0-9). För att byta tillbaka till normalt betjäningssätt, med tresiffrigt sidonr., tryck på tangenten TIME igen.



■ HOLD (STOP) (stoppa och hålla på)

En Text-TV kan ha en eller flera tilläggsidor, också kallat undersidor, om inte all text får plats på en sida. Detta indikeras i så fall, vanligtvis under klocktiden, med symbolen '>>>' eller t.ex. '2/4' (sid. 2 av 4). I så fall, kommer det automatiskt att byta textsidan ca. var 30:e sekund. Önskar du att stoppa skiftningen och hålla på sidan som visas, tryck på denna tangent.

När du har tryckt på tangenten, indikeras 'STOP' (el. 'HOLD') uppe till höger på sidan. För att fortsätta automatisk sidoskiftning, tryck på tangenten igen.

DIGITAL TEXT-TV

*Denna funktion fungerar endast i Storbritannien.

TV:n ger dig tillgång till en digital text-tv som är mycket förbättrad i många aspekter, som till exempel text, grafik osv.

Denna digitala text-TV kan utnyttjas av speciella digitala text-TV-tjänster och specifika tjänster som sänder digital text-TV.

Du stänger av undertextningsspråk genom att trycka på knappen SUBTITLE för att kunna visa text-TV.

TEXT-TV INOM DIGITAL TJÄNST

- 1 Tryck på siffrorna eller PR + eller - för att välja en digital tjänst som sänder digital text-TV.
Om du vill veta vilka tjänster som är digitala text-TV-tjänster ska du se efter i EPG.
- 2 Följ anvisningarna för digital text-TV och gå till nästa steg genom att trycka på TEXT, OK, ▲ eller ▼, ◀ eller ▶, RÖD, GRÖN, GUL, BLÅ eller NUMMER-knapparna osv.
- 3 Om du vill byta digital text-TV-tjänst väljer du helt enkelt någon annan tjänst med nummerknapparna eller med PR + eller -.

Om du trycker på knappen MENU, GUIDE eller INFO ⓘ knapp försvinner text-TV-visningen tillfälligt. När du senare trycker på dessa knappar igen visas text-TV igen.



TEXT-TV MED DIGITAL TJÄNST

- 1 Tryck på siffrorna eller PR + eller - för att välja en tjänst som sänder digital text-TV.
- 2 Tryck på knappen TEXT om du vill stänga av text-TV.
- 3 Följ anvisningarna för digital text-TV och gå till nästa steg genom att trycka på OK, ▲ eller ▼, ◀ eller ▶, RÖD, GRÖN, GUL, BLÅ eller eller NUMMER-knapparna osv.
- 4 Tryck på TEXT eller färgknappen om du vill stänga av digital text-TV och återgå till att titta på TV.

Vissa tjänster kan tillåta åtkomst till texttjänster genom tryckning på den RÖDA knappen.

Om du trycker på knappen MENU, GUIDE eller INFO ⓘ knapp försvinner text-TV-visningen tillfälligt. När du senare trycker på dessa knappar igen visas text-TV igen.



FELSÖKNING

Apparaten fungerar inte som den ska.	
Fjärrkontrollen fungerar inte	<ul style="list-style-type: none"> ■ Kontrollera om det finns något objekt mellan produkten och fjärrkontrollen. ■ Är batterierna monterade med rätt polaritet (+ mot +, - mot -)? ■ Korrekt läge för användning av fjärrkontroll: TV, VCR etc? ■ Byt batterier.
Strömmen stängs plötsligt av	<ul style="list-style-type: none"> ■ Är sovtimern inställd? ■ Kontrollera inställningarna för strömkontroll. Strömavbrott. ■ Ingen sändning från inställd station med Auto sleep aktiverat.

Videofunktionen fungerar inte.	
Ingen bild & Inget ljud	<ul style="list-style-type: none"> ■ Kontrollera om produkten är påslagen. ■ Byt kanal. Det kan vara problem med sändningen. ■ Sitter strömkabeln i vägguttaget? ■ Kontrollera din antenriktning och/eller placering. ■ Testa vägguttaget med en annan produkt.
Bilden kommer sakta efter att apparaten startats	<ul style="list-style-type: none"> ■ Detta är normalt. Bilden är avstängd medan produkten startas upp. Kontakta ditt servicecentra om bilden inte kommit fram efter fem minuter.
Ingen eller dålig färg, eller dålig bild	<ul style="list-style-type: none"> ■ Justera färgen (Color) i menyn. ■ Håll ett behörigt avstånd mellan produkten och videobandspelaren. ■ Byt kanal. Det kan vara problem med sändningen. ■ Är videokablarna korrekt monterade? ■ Aktivera valfri funktion för att återställa bildens ljusstyrka.
Horisontella/vertikala fält eller skakande bild	<ul style="list-style-type: none"> ■ Leta efter lokala störningsmoment som exempelvis en elektrisk apparat eller ett elverktyg.
Dålig mottagning av vissa kanaler	<ul style="list-style-type: none"> ■ Station eller kabelprodukt som har problem. Byt kanal. ■ Stationens signal är svag. Ställ in antennen för att ta emot svagare station. ■ Leta efter möjliga störningskällor.
Linjer eller streck i bilden	

Ljudfunktionen fungerar inte.

Bild OK & Inget ljud

- Tryck på volymknappen **VOL +/-**.
- Ljudet avstängt? Tryck på **MUTE**-knappen.
- Byt kanal. Det kan vara problem med sändningen.
- Är ljudkablarna korrekt monterade?

Inget ljud i en av högtalarna

- Justera balansen (Balance) i menyn.

Ovanligt ljud inifrån produkten

- En förändring av omgivningens fuktighet eller temperatur kan resultera i ett ovanligt buller när produkten startas eller stängs av, men betyder inte att det är fel på produkten.

Det är problem i PC-läge (endast PC-läge tillämpas).

Signalen är för långt bort.

- Justera upplösningen, horisontell frekvens eller vertikal frekvens.
- Kontrollera ingångskällan.

Vertikalt fält eller rand i bakgrunden & horisontellt flimmer & felaktig position

- Använd automatisk konfigurering eller justera klockan, eller H/V-position.

Skärmens färg är ostabil eller enfärgad

- Kontrollera signalkabeln.
- Installera om videokortet i datorn.

SKÖTSEL

Med rätt skötsel kommer din TV att hålla länge. Regelbunden noggrann rengöring kan förlänga TV:ns livslängd. Stäng alltid av TV:n och dra ut kontakten innan du påbörjar någon form av rengöring.

Rengöra skärmen

- 1 Så här förhindrar du att det samlas damm på skärmen: Fukta en mjuk trasa i en blandning av ljummet vatten och lite skölj- eller diskmedel. Vrid ur trasan tills den är nästan torr och torka sedan av skärmen.
- 2 Kontrollera att det inte finns någon överskottsvätska kvar på skärmen och låt den lufttorka innan du sätter igång TV:n.

Rengöra resten av TV:n

- Torka av resten av TV:n med en mjuk, torr och luddfri trasa för att få bort damm och smuts.
- En våt trasa får aldrig användas.

Längre frånvaro

VARNING!

- ▶ Om du inte tänker använda TV:n under en längre tid (till exempel om du åker på semester) bör du dra ur kontakten som skydd mot skador från eventuella åskväder eller spänningsfall.

TEKNISKA DATA

MODELLER		26LC4*	32LC4*	37LC4*	42LC4*
		26LC45-ZA 26LC46-ZC	32LC45-ZA 32LC46-ZC	37LC45-ZA 37LC46-ZC	42LC45-ZA 42LC46-ZC
Dimensioner (bredd x höjd x djup)	med fot	676,4 x 529,2 x 221,0 mm 26,6 x 20,8 x 8,7 tum	806,8 x 605,6 x 249,0 mm 31,8 x 23,9 x 9,8 tum	926,6 x 697,6 x 280,4 mm 36,5 x 27,5 x 11,0 tum	1032,7 x 750,0 x 287,6 mm 40,7 x 29,5 x 11,3 tum
	utan fot	676,4 x 474,5 x 85,0 mm 26,6 x 18,7 x 3,3 tum	806,8 x 548,6 x 79,0 mm 31,8 x 21,6 x 3,1 tum	926,6 x 635,6 x 88,0 mm 36,5 x 25,0 x 3,5 tum	1032,7 x 685,5 x 88,5 mm 40,7 x 27,0 x 3,5 tum
Vikt	med fot	10,04 kg / 22,1 lbs	13,8 kg / 30,5 lbs	20,0 kg / 44,1 lbs	24,5 kg / 54,0 lbs
	utan fot	9,04 kg / 19,9 lbs	10,7 kg / 23,6 lbs	16,3 kg / 35,9 lbs	20 kg / 44,1 lbs
Strömförsörjning Energiförbrukning		AC100-240V~ 50/60Hz 1,3A 130W	AC100-240V~ 50/60Hz 1,5A 150W	AC100-240V~ 50/60Hz 1,8A 180W	AC100-240V~ 50/60Hz 2,3A 230W
MODELLER		26LC5*	32LC5*	37LC5*	42LC5*
		26LC55-ZA	32LC55-ZA 32LC56-ZC	37LC55-ZA	42LC55-ZA
Dimensioner (bredd x höjd x djup)	med fot	676,4 x 529,2 x 221,0 mm 26,7 x 20,9 x 8,7 tum	806,6 x 606,5 x 249,0 mm 31,8 x 23,9 x 9,8 tum	927,0 x 692,8 x 280,5 mm 36,5 x 27,3 x 11,1 tum	1033,1 x 749,5 x 287,6 mm 40,7 x 29,5 x 11,3 tum
	utan fot	676,4 x 478,7 x 84,0 mm 26,7 x 18,9 x 3,3 tum	806,6 x 552,3 x 79 mm 31,8 x 21,8 x 3,1 tum	927,0 x 630,0 x 88,0 mm 36,5 x 24,8 x 3,5 tum	1033,4 x 686,8 x 88,5 mm 40,7 x 27,0 x 3,5 tum
Vikt	med fot	10,04 kg / 22,2 lbs	14,1 kg / 31,1 lbs	20,0 kg / 44,1 lbs	24,5 kg / 54,1 lbs
	utan fot	8,62 kg / 19,0 lbs	11,2 kg / 24,7 lbs	16,0 kg / 35,3 lbs	20,4 kg / 45,0 lbs
Strömförsörjning Energiförbrukning		AC100-240V~ 50/60Hz 1,3A 130W	AC100-240V~ 50/60Hz 1,5A 150W	AC100-240V~ 50/60Hz 1,8A 180W	AC100-240V~ 50/60Hz 2,3A 230W
TV-system Programtäckning Impedans för extern antenn		PAL/SECAM B/G/D/K, PAL I/II, SECAM L/L VHF: E2 ~ E12, UHF: E21 ~ E69, CATV: S1 ~ S20, HYPER: S21 ~ S47 75 Ω			
Omgivningsförhållanden	Driftstemperatur	0 ~ 40°C / 32 ~ 104°F			
	Luftfuktighet vid drift	Mindre än 80%			
Omgivningsförhållanden	Förvaringstemperatur	-20 ~ 60°C / -4 ~ 140°F			
	Luftfuktighet vid förvaring	Mindre än 85%			

- Specifikationerna ovan kan ändras utan föregående meddelande i syfte att förbättra kvaliteten.

MODELLER		26LB7*	32LB7*	42PC3*	50PC3*
		26LB75-ZE 26LB76-ZF	32LB75-ZB 32LB76-ZD	42PC35-ZC	50PC35-ZC
Dimensioner (bredd x höjd x djup)	med fot	671,8x539,8x254,2 mm 26,4x21,2x10 tum	805,8x619,7x283,9 mm 31,7x24,4x11,2 tum	1129,0 x 748,5 x 333,6 mm 44,4 x 29,5 x 13,1 tum	1302,6 x 872 x 355,8 mm 51,3 x 34,3 x 14 tum
	utan fot	671,8x476,1x85 mm 26,4x18,7x3,3 tum	805,8x554,1x79,0 mm 31,7x21,8x3,1 tum	1129,0 x 695,0 x 103,7 mm 44,4 x 27,4 x 4,1 tum	1302,6 x 810x 107,7 mm 51,3 x 31,9 x 4,2 tum
Vikt	med fot	14 kg / 30,9 lbs	14,8 kg / 32,6 lbs	31,5 kg / 69,4 lbs	51,9 kg / 114,4 lbs
	utan fot	11 kg / 24,3 lbs	12,6 kg / 27,8 lbs	24,2 kg / 53,3 lbs	43,1 kg / 95 lbs
Strömförsörjning Energiförbrukning		AC100-240V~ 50/60Hz 1,3A 130W	AC100-240V~ 50/60Hz 1,5A 150W	AC100-240V~ 50/60Hz 3,5A 330W	AC100-240V~ 50/60Hz 4,5A 450W
MODELLER		42PC5*	50PC5*	50PB6*	60PC4*
		42PC55-ZB 42PC56-ZD	50PC55-ZB 50PC56-ZD	50PB65-ZA	60PC45-ZB
Dimensioner (bredd x höjd x djup)	med fot	1048,0 x 766,0 x 310,0 mm 41,3 x 30,2 x 12,2 tum	1242,0 x 887,6 x 370,0mm 48,9 x 34,9 x 14,6 tum	1359,9 x 889,2 x 369,8 mm 53,6 x 35,1 x 14,6 tum	1613,5 x 1036,7 x 452 mm 63,5 x 40,8 x 17,8 tum
	utan fot	1048,0 x 713,0 x 83,5 mm 41,3 x 28,1 x 3,3 tum	1242,0 x 827,2 x 88,0 mm 48,9 x 32,6 x 3,5 tum	1359,9 x 822,5 x 89,5 mm 53,6 x 32,4 x 3,6 inches	1613,5 x 1036,7 x 116,5 mm 63,5 x 40,8 x 4,6 tum
Vikt	med fot	28,0 kg / 61,7 lbs	39,3 kg / 86,6 lbs	48,0 kg / 105,9 lbs	27,5 kg / 60,7 lbs
	utan fot	24,6kg / 54,2 lbs	34,6kg / 76,2 lbs	39,1 kg / 86,2 lbs	23,0 kg / 50,8 lbs
Strömförsörjning Energiförbrukning		AC100-240V~ 50/60Hz 3,5A 310W	AC100-240V~ 50/60Hz 5,0A 450W	AC100-240V~ 50/60Hz 5,0A 450W	AC100-240V~ 50/60Hz 5,8A 580W
TV-system Programtäckning Impedans för extern antenn		PAL/SECAM B/G/D/K, PAL I/II, SECAM L/L' VHF: E2 ~ E12, UHF: E21 ~ E69, CATV: S1 ~ S20, HYPER: S21 ~ S47 75 Ω			
Omgivningsförhållanden	Drifttemperatur	0 ~ 40°C / 32 ~ 104°F			
	Luftfuktighet vid drift	Mindre än 80%			
	Förvaringstemperatur	-20 ~ 60°C / -4 ~ 140°F			
	Luftfuktighet vid förvaring	Mindre än 85%			

- Specifikationerna ovan kan ändras utan föregående meddelande i syfte att förbättra kvaliteten.

PROGRAMMERA FJÄRRKONTROLLEN

Fjärrkontrollen är universell och kan användas med flera märken. Du kan programmera fjärrkontrollen så att du kan använda den med fjärrstyrda enheter från andra tillverkare.

Observera att även om fjärrkontrollen fungerar med andra märken kanske den inte fungerar med alla modeller.

Ange en kod i fjärrkontrollsläge

- 1 Testa fjärrkontrollen.
Du kan ta reda på om fjärrkontrollen fungerar med en viss enhet utan att först programmeras genom att aktivera enheten (exempelvis en videobandspelare) och sedan trycka på motsvarande knapp (till exempel **DVD** eller **VCR**) på fjärrkontrollen samtidigt som du riktar fjärrkontrollen mot enheten. Testa knapparna **POWER** och **PR +/-** för att se om enheten svarar som den ska. Om den inte gör det måste du programmera fjärrkontrollen för att kunna styra enheten.
- 2 Aktivera enheten som ska programmeras och tryck sedan på motsvarande knapp (till exempel **DVD** eller **VCR**) på fjärrkontrollen. Fjärrkontrollknappen för önskad enhet tänds.
- 3 Tryck ned knapparna **MENU** och **MUTE** samtidigt. Nu kan du ange en kod för fjärrkontrollen.
- 4 Ange en kod med hjälp av sifferknapparna på fjärrkontrollen. Programmeringskoden för respektive enhet anges på följande sidor. Om koden är korrekt stängs enheten av.
- 5 Tryck på **MENU** om du vill spara koden.
- 6 Testa fjärrkontrollens funktioner för att kontrollera att enheten svarar som den ska. Om den inte gör det upprepar du förfarandet från steg 2.

PROGRAMMERINGSKODER

DVD

Märke	Koder	Märke	Koder	Märke	Koder
APEX DIGITAL	022	mitsubishi	002	RCA	005 006
DENON	020 014	NAD	023	SAMSUNG	011 015
GE	005 006	ONKYO	008 017	SONY	007
HARMAN KARDON	027	PANASONIC	003 009	THOMPSON	005 006
JVC	012	PHILIPS	013	TOSHIBA	019 008
LG	001 010 016 025	PIONEER	004 026	YAMAHA	009 018
MAGNAVOX	013	PROCEED	021	ZENITH	010 016 025
MARANTZ	024	PROSCAN	005 006		

VCR

Märke	Koder	Märke	Koder	Märke	Koder
AIWA	034	MAGNAVOX	031 033 034 041	SAMSUNG	032 040 102 104
AKAI	016 043 046 124 125 146	MARANTZ	067 068 012 031 033 067 069		105 107 109 112 113 115 120 122 125
AMPRO	072	MARTA	101	SANSUI	022 043 048 135
ANAM	031 033 103	MATSUI	027 030	SANYO	003 007 010 014
AUDIO DYNAMICS	012 023 039 043	MEI	031 033		102 134
BROKSONIC	035 037 129	MEMOREX	003 010 014 031 033 034 053 072 101 102 134 139	SCOTT	017 037 112 129 131
CANON	028 031 033			SEARS	003 008 009 010 013 014 017 020 031 042 073 081 101
CAPEHART	108	MGA	045 046 059	SHARP	031 054 149
CRAIG	003 040 135	MINOLTA	013 020	SHINTOM	024
CURTIS MATHES	031 033 041	MITSUBISHI	013 020 045 046 049 051 059 061 151	SONY	003 009 031 052 056 057 058 076 077 078 149
DAEWOO	005 007 010 064 065 108 110 111 112 116 117 119	MTC	034 040	SOUNDESIGN	034
DAYTRON	108	MULTITECH	024 034	STS	013
DBX	012 023 039 043	NEC	012 023 039 043 048	SYLVANIA	031 033 034 059 067
DYNATECH	034 053	NORDMENDE	043	SYMPHONIC	034
ELECTROHOME	059	OPTONICA	053 054	TANDY	010 034
EMERSON	006 017 025 027 029 031 034 035 036 037 046 101 129 131 138 153	PANASONIC	066 070 074 083 133 140 145	TATUNG	039 043
FISHER	003 008 009 010	PENTAX	013 020 031 033 063	TEAC	034 039 043
FUNAI	034	PHILCO	031 034 067	TECHNICS	031 033 070
GE	031 033 063 072 107 109 144 147	PHILIPS	031 033 034 054 067 071 101	TEKNIKA	019 031 033 034 101
GO VIDEO	132 136	PILOT	101	THOMAS	034
HARMAN KARDON	012 045	PIONEER	013 021 048	TMK	006
HITACHI	004 018 026 034 043 063 137 150	PORTLAND	108	TOSHIBA	008 013 042 047 059 082 112 131
INSTANTREPLAY	031 033	PULSAR	072	TOTEVISION	040 101
JCL	031 033	QUARTZ	011 014	UNITECH	040
JCPENNY	012 013 015 033 040 066 101	QUASAR	033 066 075 145	VECTOR RESEARCH	012
JENSEN	043	RCA	013 020 033 034 040 041 062 063 107 109 140 144 145 147	VICTOR	048
JVC	012 031 033 043 048 050 055 060 130 150 152	REALISTIC	003 008 010 014 031 033 034 040 053 054 101	VIDEO CONCEPTS	012 034 046
KENWOOD	014 034 039 043 047 048	RICO	058	VIDEOSONIC	040
LG (GOLDSTAR)	001 012 013 020 101 106 114 123	RUNCO	148	WARDS	003 013 017 024 031 033 034 040 053 054 131
LLOYD	034	SALORA	014	YAMAHA	012 034 039 043
LXI	003 009 013 014 017 034 101 106			ZENITH	034 048 056 058 072 080 101
MAGIN	040				

IR-KOD

1. Hur man ansluter

- Anslut din trådbundna fjärrkontroll till fjärrkontrollsporten på skärmen.

2. IR-kod för fjärrkontroll (NEC-format)

► Utsignalens vågform

Enkelpuls, modulerad med 37.917KHz-signal vid 455KHz

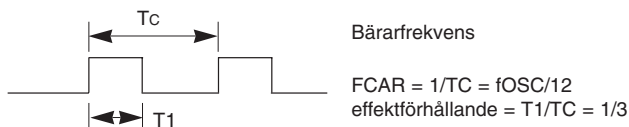

► Konfigurering av ram

- Första ramen

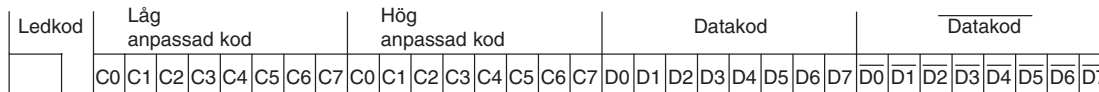

- Upprepa ram

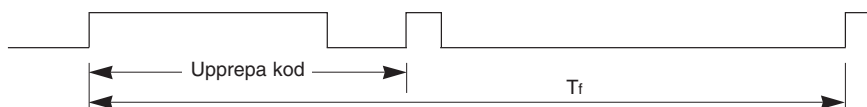

► Ledkod



► Upprepa kod

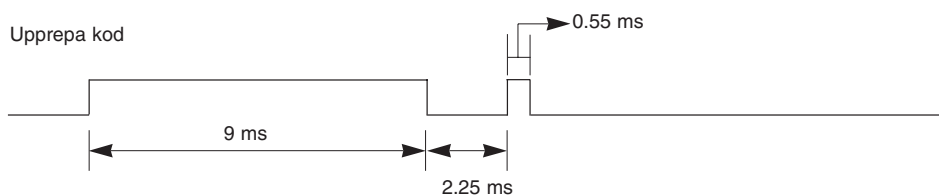

► Bit-beskrivning

- Bit "0"

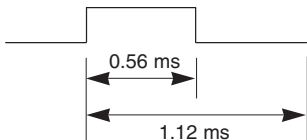

- Bit "1"

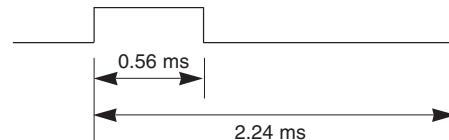

► Ramintervall : Tf

Vågformen överförs så länge som en knapp hålls nedtryckt

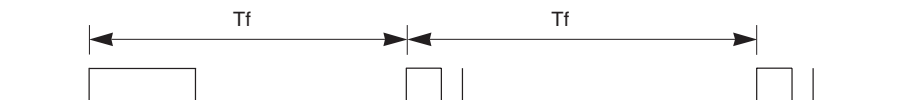

$T_f = 108\text{ms} @ 455\text{KHz}$

Kod (Hexa)	Funktion	Notering
00	PR +	R/C-knapp
01	PR -	R/C-knapp
02	VOL +	R/C-knapp
03	VOL -	R/C-knapp
40	Upp (▲)	R/C-knapp
41	Ned (▼)	R/C-knapp
06	Höger (▶)	R/C-knapp
07	Vänster (◀)	R/C-knapp
08	POWER	R/C-knapp (På/Av)
09	MUTE	R/C-knapp
10	Sifferknapp 0	R/C-knapp
11	Sifferknapp 1	R/C-knapp
12	Sifferknapp 2	R/C-knapp
13	Sifferknapp 3	R/C-knapp
14	Sifferknapp 4	R/C-knapp
15	Sifferknapp 5	R/C-knapp
16	Sifferknapp 6	R/C-knapp
17	Sifferknapp 7	R/C-knapp
18	Sifferknapp 8	R/C-knapp
19	Sifferknapp 9	R/C-knapp
0B	INPUT	R/C-knapp
AA	INFO ⓘ	R/C-knapp
AB	GUIDE	R/C-knapp
56	SUBTITLE	R/C-knapp
5B	EXIT	R/C-knapp
1E	FAV	R/C-knapp
1A	Q.VIEW	R/C-knapp
50	D/A TV	R/C-knapp
F0	TV/RADIO	R/C-knapp
7E	SIMPLINK	R/C-knapp
E0	BRIGHT +	R/C-knapp
E1	BRIGHT -	R/C-knapp
0A	I/II	R/C-knapp
0E	SLEEP	R/C-knapp
43	MENU	R/C-knapp
44	OK (●)	R/C-knapp
53	LIST	R/C-knapp
20	TEXT	R/C-knapp
2A	REVEAL	R/C-knapp
26	TIME	R/C-knapp
28	BACK	R/C-knapp
62	UPDATE	R/C-knapp
70	INDEX	R/C-knapp
65	HOLD	R/C-knapp
61	BLÅ knapp	R/C-knapp
63	GUL knapp	R/C-knapp
71	GRÖN knapp	R/C-knapp
72	RÖD knapp	R/C-knapp
79	RATIO	R/C-knapp
B0	▶	R/C-knapp
BA	II	R/C-knapp
B2	I◀◀	R/C-knapp
B3	▶▶I	R/C-knapp
8F	◀◀	R/C-knapp
8E	▶▶	R/C-knapp
B1	■	R/C-knapp
BD	●	R/C-knapp

ANSLUTA EN EXTERN STYRENHET

RS-232C - anslutning

Anslut serieporten (RS-232C) till en extern kontrollenhet (som en dator eller ett A/V-kontrollsystem) och kontrollera skärmens funktioner externt.

Anslut serieporten på kontrollenheten till serieporten (RS-232C) på skärmens bakpanel.

Obs! Seriekabel (RS-232C-kabel) medföljer inte.

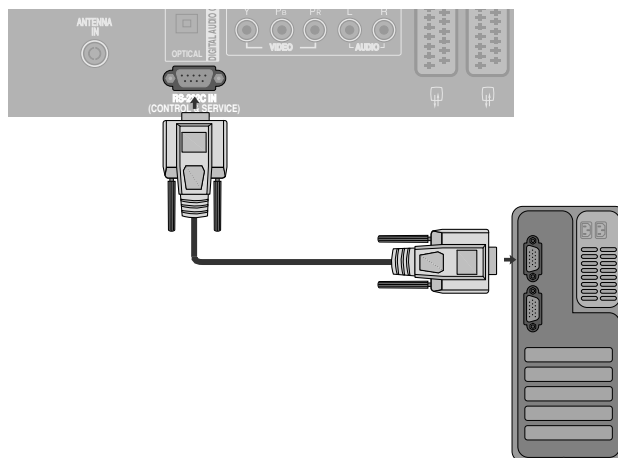

Kontakt: D-Sub 9-pin hankontakt

Nr.	Pin-namn
1	Ingen anslutning
2	RXD (Datamottagning)
3	TXD (Datasändning)
4	DTR (DTE-sidan klar)
5	GND (Jord)
6	DSR (DCE-sidan klar)
7	RTS (Ready to send; klart för sändning)
8	CTS (Clear to send; klart för sändning)
9	Ingen anslutning

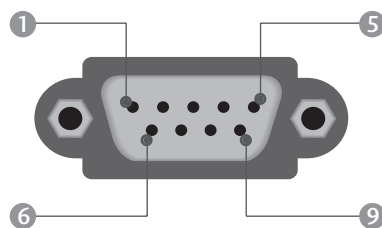

Kopplingsschema för RS-232C

Kabel med 7 ledare (Standard RS-232C-kabel)

	PC	TV	
RXD	2	3	TXD
TXD	3	2	RXD
GND	5	5	GND
DTR	4	6	DSR
DSR	6	4	DTR
RTS	7	8	CTS
CTS	8	7	RTS
	D-Sub 9	D-Sub 9	

Kabel med tre ledare (Ej standard)

	PC	TV	
RXD	2	3	TXD
TXD	3	2	RXD
GND	5	5	GND
DTR	4	6	DTR
DSR	6	4	DSR
RTS	7	7	RTS
CTS	8	8	CTS
	D-Sub 9	D-Sub 9	

Specificera ID-nummer

Använd denna funktion för att specificera ett ID- nummer för skärmen.

Se även "Real data mapping 1" nedan.(Se sid. 113)

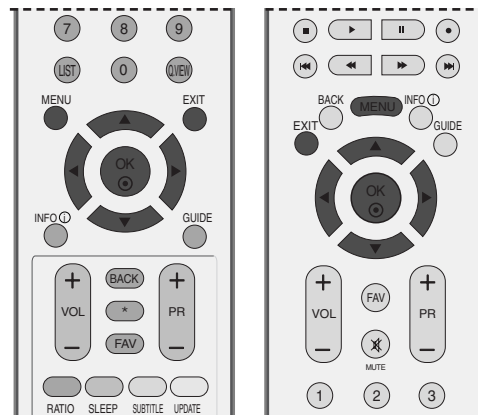

- 1 Tryck på menyknappen och använd sedan ▲ eller ▼ -knappen för att välja **ALT.**-menyn.

- 2 Tryck på ► -knappen och använd sedan ▲ eller ▼ -knappen för att välja **Fabriksläge**.

- 3 Tryck på ► -knappen och använd sedan ▲ eller ▼ -knappen för att välja **Ange ID**.

- 4 Tryck på ◀ eller ▶ -knappen för att välja önskat skärm-ID-nummer. Justeringsområdet för Ange ID är 1 ~ 99.

- 5 Tryck flera gånger på **EXIT** - knappen för att återgå till normal TV-visning.

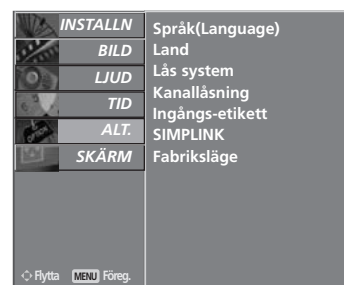

1

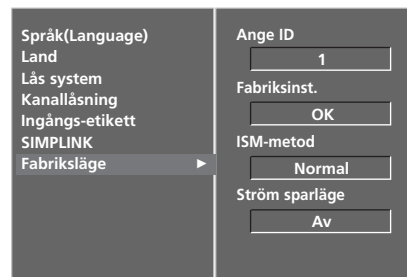

2

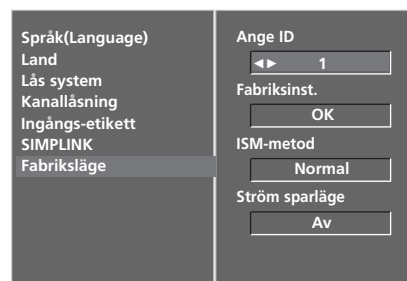

3 4

Kommunikationsparametrar

- Bandbredd : 9600 bps (UART)
- Datalängd : 8 bitar
- Paritet : Ingen
- Använd korskabel (reverserad kabel).
- Stoppbit : 1 bit
- Kommunikationskod : ASCII-kod

Referenslista för kommandon

	KOMMAN- DO1	KOMMAN- DO2	DATA (Hexadecimal)
01. Ström AV/PÅ	k	a	0 ~ 1
02. Indataval	k	b	Se sid. 111
03. Bildformat	k	c	Se sid. 111
04. Standbyläge	k	d	0 ~ 1
05. Högtalare AV/PÅ	k	e	0 ~ 1
06. Ljudvolym	k	f	0 ~ 64
07. Kontrast	k	g	0 ~ 64
08. Ljusstyrka	k	h	0 ~ 64
09. Färg	k	i	0 ~ 64
10. Färgton	k	j	0 ~ 64
11. Bildskärpa	k	k	0 ~ 64
12. Skärmmeny	k	l	0 ~ 1
13. Lås för fjärrkontroll	k	m	0 ~ 1
14. Balans	k	t	0 ~ 64
15. Färgtemperatur	k	u	0 ~ 3
16. Inställning av röt	k	v	0 ~ 50
17. Inställning av grönt	k	w	0 ~ 50
18. Inställning av blått	k	\$	0 ~ 50
19. Felsökning	k	z	0 ~ 9
20. ISM-metod	j	p	Se sid. 113
21. Lågenergi	j	q	0 ~ 1
22. Automatisk konfigurering	j	u	1
23. Kanalvalskommando	m	a	Se sid. 114
24. Sänd IR-kod	m	c	Sänd IR kod
25. Välj bildkälla (huvudbild)	x	b	Se sid. 114

* När du ställer in 19 ~ 25 visas inte någon meny på skärmen.

Protokoll för överföring/mottagning

Överföring

[Kommando1][Kommando2][][Ange ID][][Data][Cr]

- * [Kommando 1] : Styr plasmaskärmen. (j, k, m eller x)
- * [Kommando 2] : Styr plasmaskärmen.
- * [Ange ID] : I specialmenyn kan du ändra skärmens fabriksinställda ID-nummer. Justeringsområdet är 1 ~ 99. Väljer du "0" som värde för Ange ID, styr du samtliga anslutna plasmaskärmar.
- * [Data] : Sänder kommando. Sänd "FF" för att visa kommandostatus.
- * [Cr] : Returknappen (Enter) ASCII-kod "0x0D"
- * [] : ASCII-kod "mellanslag (0x20)"

OK-bekräftelse

[Kommando2][][Ange ID][][OK][DATA][x]

- * Skärmen sänder ACK (acknowledgement code) i detta format när den mottar normal information. Om informationen är i "data read mode", visas Aktuell statusinformation. Om informationen är i "data write mode", returneras informationen från datorn.

Felbekräftelse

[Kommando2][][Ange ID][][NG][DATA][x]

- * Skärmen sänder ACK (acknowledgement) i detta format när den mottar data om systemfel.

- Data 1: Felaktig kod
- 2: funktionen stöds inte
- 3: vänta en stund

01. Ström AV/PÅ (Kommando 2 : a)

- Styr skärmens strömförsörjning.

Överföring

```
[k][a][ ][Ange ID][ ][Data][Cr]
```

Data 0 : Ström AV 1 : Ström PÅ

Bekräftelse

```
[a][ ][Ange ID][ ][OK][Data][x]
```

- För att visa Ström AV/PÅ.

Överföring

```
[k][a][ ][Ange ID][ ][FF][Cr]
```

Ack

```
[a][ ][Ange ID][ ][OK][Data][x]
```

* Om andra funktioner sänder 'FF' i detta format, visar bekräftelseinformationen status för varje enskild funktion.

02. Indataval (Kommando 2 : b)

- Väljer insignal för TV:n.
Du kan även välja en insignal med knappen INPUT på fjärrkontrollen.

Överföring

```
[k][b][ ][Ange ID][ ][Data][Cr]
```

Data 0 : DTV	5 : Komponent
1 : Analogue	6 : RGB-PC
2 : AV1	7 : HDMI1
3 : AV2	8 : HDMI2
4 : AV3	9 : HDMI3

Bekräftelse

```
[b][ ][Ange ID][ ][OK][Data][x]
```

03. Förhållande (Kommando 2 : c) (Storlek huvudbild)

- Ändrar bildformatet. Du kan också ställa in skärmformatet genom att använda ARC-knappen (Aspect Ratio Control) på fjärrkontrollen eller i SKÄRM-meny.

Överföring

```
[k][c][ ][Ange ID][ ][Data][Cr]
```

Data 1 : Normalformat (4:3)	6 : Original
2 : Wide screen (16:9)	7 : 14:9
3 : Horisontellt (Spacted)	8 : Helskärm
4 : Zoom1	
5 : Zoom2	

Bekräftelse

```
[c][ ][Ange ID][ ][OK][Data][x]
```

* Via PC IN kan du välja mellan bildformaten 16:9 och 4:3.

04. Standbyläge (Kommando 2 : d)

- För att välja standbyläge AV/PÅ.

Överföring

```
[k][d][ ][Ange ID][ ][Data][Cr]
```

Data 0 : Standbyläge AV (Bild)
1 : Standbyläge PÅ (Ingen bild)

Bekräftelse

```
[d][ ][Ange ID][ ][OK][Data][x]
```

05. Högtalare AV/PÅ (Kommando 2 : e)

- Högtalare AV/PÅ.
Du kan även använda MUTE-knappen på fjärrkon trollen för att slå på eller stänga av högtalarna.

Överföring

```
[k][e][ ][Ange ID][ ][Data][Cr]
```

Data 0 : Högtalare PÅ
1 : Högtalare AV

Bekräftelse

```
[e][ ][Ange ID][ ][OK][Data][x]
```

06. Ljudvolym (Kommando 2 : f)

- Ställer in ljudvolymen.
kan även ställa in ljudvolymen med Volume-knapparna på fjärrkontrollen.

Överföring

```
[k][f][ ][Ange ID][ ][Data][Cr]
```

Data Min : 0 ~ Max : 64
* Se 'Real data mapping 1'. Se sid. 113.

Bekräftelse

```
[f][ ][Ange ID][ ][OK][Data][x]
```

07. Kontrast (Kommando 2 : g)

- Ställer in kontrasten.
Du kan även justera kontrasten i BILD-meny.

Överföring

```
[k][g][ ][Ange ID][ ][Data][Cr]
```

Data Min : 0 ~ Max : 64
* Se 'Real data mapping 1'. Se sid. 113.

Bekräftelse

```
[g][ ][Ange ID][ ][OK][Data][x]
```

08. Ljusstyrka (Kommando 2 : h)

- Ställer in ljusstyrkan.
Du kan även justera ljusstyrkan i BILD-meny.

Överföring

```
[k][h][ ][Ange ID][ ][Data][Cr]
```

Data Min : 0 ~ Max : 64
* Se 'Real data mapping 1'. Se sid. 113.

Bekräftelse

```
[h][ ][Ange ID][ ][OK][Data][x]
```

09. Färgstyrka (Kommando 2 : i)

- ▶ Ställer in färgstyrkan.
Du kan även justera färgstyrkan i BILD-menyn.

Överföring

[k][i][][Ange ID][][Data][Cr]

Data Min : 0 ~ Max : 64
* Se 'Real data mapping 1'. Se sid.113.

Bekräftelse

[i][][Ange ID][][OK][Data][x]

10. Färgton (Kommando 2 : j)

- ▶ Ställer in färgtonen.
Du kan även justera färgtonen i BILD-menyn.

Överföring

[k][j][][Ange ID][][Data][Cr]

Data röd: 0 ~ grön: 64
* Se 'Real data mapping 1'. Se sid.113.

Bekräftelse

[j][][Ange ID][][OK][Data][x]

11. Bildskärpa (Kommando 2 : k)

- ▶ Justerar bildskärpan.
Du kan även justera bildskärpan i BILD-menyn.

Överföring

[k][k][][Ange ID][][Data][Cr]

Data Min : 0 ~ Max : 64
* Se 'Real data mapping 1'. Se sid.113.

Bekräftelse

[k][][Ange ID][][OK][Data][x]

12. Skärmmeny (OSD) (Kommando 2 : l)

- ▶ Skärmmeny (OSD / On Screen Display) AV/PÅ.

Överföring

[k][l][][Ange ID][][Data][Cr]

Data 0 : Skärmmeny AV 1 : Skärmmeny PÅ

Bekräftelse

[l][][Ange ID][][OK][Data][x]

13. Lås för fjärrkontroll (Kommando 2 : m)

- ▶ Låser kontrollerna på skärmens frontpanel och fjärrkon-trollen.

Överföring

[k][m][][Ange ID][][Data][Cr]

Data 0 : Lås av 1 : Lås på

Bekräftelse

[m][][Ange ID][][OK][Data][x]

* Använd det här läget om du inte använder fjärrkontrollen. Om bildskärmen stängs av och sätts på med huvudströmbrytaren försvinner låset för extern kontroll.

14. Balans (Kommando 2 : t)

- ▶ Ställa in balans.
Du kan även ställa in balansen i LJUD-menyn..

Överföring

[k][t][][Ange ID][][Data][Cr]

Data Min : 0 ~ Max : 64
* Se 'Real data mapping 1'. Se sid.113.

Bekräftelse

[t][][Ange ID][][OK][Data][x]

15. Färgtemperatur (Kommando 2 : u)

- ▶ Ställa in färgtemperatur. Du kan även ställa in Färgtemp in the BILD-menyn.

Överföring

[k][u][][Ange ID][][Data][Cr]

Data 0: Kall 1: Mellan 2: Varm 3: Användare

Bekräftelse

[u][][Ange ID][][OK][Data][x]

16. Inställning av rött (Kommando 2 : v)

- ▶ För att ställa in rött i färgtemperatur.

Överföring

[k][v][][Ange ID][][Data][Cr]

Data Min : 0 ~ Max : 50
* Se 'Real data mapping 2'. Se sid.113.

Bekräftelse

[v][][Ange ID][][OK][Data][x]

17. Inställning av grönt (Kommando 2 : w)

- ▶ För att ställa in grönt i färgtemperatur.

Överföring

[k][w][][Ange ID][][Data][Cr]

Data Min : 0 ~ Max : 50
* Se 'Real data mapping 2'. Se sid.113.

Bekräftelse

[w][][Ange ID][][OK][Data][x]

18. Inställning av blått (Kommando 2 : \$)

- ▶ För att ställa in blått i färgtemperatur.

Överföring

[k][\$][][Ange ID][][Data][Cr]

Data Min : 0 ~ Max : 50
* Se 'Real data mapping 2'. Se sid.113.

Bekräftelse

[\$][][Ange ID][][OK][Data][x]

19. Felsökning (Kommando 2 : z)

- För att kontrollera ev. systemfel.

Överföring

```
[k][z][ ][Ange ID][ ][FF][ ][Cr]
```

Data FF : Läs

Bekräftelse

```
[z][ ][Ange ID][ ][OK][Data][x]
```

Data 0: Normal (apparaten är på och tar emot signal)
1: Ingen signal (apparaten är på)
2: Stänger av apparaten med fjärrkontrollen
3: Stänger av apparaten med insomningstimern
4: Stänger av apparaten med RS-232C-funktionen
5: 5V ned
6: AC ned
7: Stänger av apparaten med fläktalarm-funktionen
8: Stänger av apparaten med Timer Av-funktionen
9: Stänger av apparaten med Auto Av -funktionen

* Denna funktion är "read only".

20. ISM-metod

(Kommando 1 : j, Kommando 2 : p)

- För att kontrollera ISM-metoden. Du kan även ställa in ISM-metod i ALT.-menyn.
Den här funktionen finns inte på LCD modellerna.

Överföring

```
[j][p][ ][Ange ID][ ][Data][Cr]
```

Data 0 : Normal 2 : Orbiter
1 : Vit rengöring 3 : Inversion

Bekräftelse

```
[p][ ][Ange ID][ ][OK/NG][Data][x]
```

21. Lågenergi

(Kommando 1 : j, Kommando 2 : q)

- För att minska skärmens energiförbrukning. Lågenergifunktionen kan även ställas in under ALT.-menyn. ALT.
Den här funktionen finns inte på LCD modellerna.

Överföring

```
[j][q][ ][Ange ID][ ][Data][ ][Cr]
```

Data 0 : Av
1 : På

Bekräftelse

```
[q][ ][Ange ID][ ][OK/NG][Data][x]
```

* Reell datamappning 1

```
0 : Steg 0  
⋮  
A : Steg 10 (Ange ID 10)  
⋮  
F : Steg 15 (Ange ID 15)  
10 : Steg 16 (Ange ID 16)  
⋮  
64 : Steg 100  
⋮  
6E : Steg 110  
⋮  
73 : Steg 115  
74 : Steg 116  
⋮  
C7 : Steg 199  
⋮  
FE : Steg 254  
FF : Steg 255
```

* Reell datamappning 2

```
0 : -40  
1 : -39  
2 : -38  
⋮  
28 : 0  
⋮  
4E : +38  
4F : +39  
50 : +40
```

22. Automatisk konfigurering (Kommando 1 : j, Kommando 2 : u)

- ▶ Ställa in bildposition och minimera bildskakningar automatiskt. Det fungerar bara i RGB (PC)-läge.

Överföring

[j][u][][Ange ID][][Data][Cr]

Data 1: To set

Bekräftelse

[u][][Ange ID][][OK/NG][Data][x]

23. Kanalvalskommando (Kommando 1 : m, Kommando 2 : a)

- ▶ Välj kanal för följande fysiska nummer.

Överföring

[m][a][][Ange ID][][Data0][][Data1][][Data2][Cr]

Data0 : Höga kanaldata

Data1 : Låga kanaldata

ex. Nr. 47 -> 00 2F (2FH)

Nr. 394 -> 01 88 (188H), DTV Nr. 0 -> Valfritt

Data2 0x00 : ATV Main, 0x10 : DTV Main

Kanaldataintervall

Analog - Min: 00 ~ Max: 63 (0~99)

Digital - Min: 00 ~ Max: 3E7 (0~999)

Bekräftelse

[a][][Ange ID][][OK/NG][Data][x]

Data Min: 00 ~ Max: 7D

24. Sänd IR-kod (Kommando 1 : m, Kommando 2 : c)

- ▶ För att skicka IR-kod.

Överföring

[m][c][][Ange ID][][Data][Cr]

Data Sänd IR kod- Se sid. 107

Bekräftelse

[c][][Ange ID][][OK/NG][Data][x]

25. Välj bildkälla (Kommando 1 : x, Kommando 2 : b) (Källa för huvudbilden)

- ▶ Välj inkälla för huvudbild.

Överföring

[x][b][][Ange ID][][Data][Cr]

Data Struktur

MSB

LSB

0	0	0	0	0	0	0	0
---	---	---	---	---	---	---	---

└ Extern ingång ┘ └ Ingång nr. ┘

Extern ingång				Data
0	0	0	0	DTV
0	0	0	1	Analog
0	0	1	0	AV
0	0	1	1	Komponent
0	1	0	0	RGB
0	1	0	1	HDMI

Ingång nr.				Data
0	0	0	0	Ingång 1
0	0	0	1	Ingång 2
0	0	1	0	Ingång 3
0	0	1	1	Ingång 4

Bekräftelse

[b][][Ange ID][][OK/NG][Data][x]

LG Electronics Inc.