



Lea detenidamente el contenido
de esta tarjeta de Garantía

LAVADORA

MANUAL DEL USUARIO

MODELO : WF-T8501TPT

Por favor, lea atentamente este manual antes de utilizar el electrodoméstico. Guárdelo para posible consulta. Anote el número de modelo y el número de serie del aparato. Observe la etiqueta pegada sobre la cubierta posterior y proporcione esta información a su distribuidor cuando necesite servicio técnico.

C aracterísticas del Producto



La lavadora no funcionará con la tapa abierta. Si se abre la tapa durante el lavado, el enjuague o el centrifugado, la operación se detendrá por seguridad.

Control de lógica Fuzzy

- Un sensor de carga y un microprocesador en el controlador detectan la carga de lavado y fijan las condiciones óptimas de lavado, tales como nivel de agua, tiempo de lavado, etc.
- La tecnología más avanzada en sistema de control electrónico proporciona el mejor rendimiento de lavado.

Lavado Turbo Drum (opcional)

- Cuando giran las aspas "Punch +3", el tambor gira en la dirección opuesta. Esto produce una corriente de agua en ambos sentidos que mejora el rendimiento de lavado restregando energícamente las ropas.



3 Pasos de Lavado

3 pasos de lavado produce mayor eficiencia con bajo enredo.

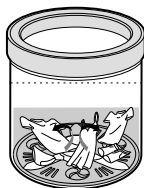

Tallado



Tallado
desplazamiento



Desplazamiento y
desenredo

ATENCIÓN : Asegúrese de quitar la unidad de la base de cartón, de otra manera la máquina no podrá funcionar apropiadamente.

C **ontenidos**

LEA ESTE MANUAL

En él usted encontrará muchos consejos útiles de cómo usar y mantener apropiadamente su lavadora. Sólo un poco de cuidado preventivo de su parte puede ahorrarle un gran gasto de tiempo y dinero en la vida de su lavadora. Encontrará muchas respuestas a problemas comunes en la sección de Detección de Fallas.

Si revisa primero nuestra carta de Consejos de Detección de Fallas, puede que no necesite llamar al Servicio Técnico.

Introducción	Información de Seguridad	4
	Identificación de Partes	5
	Información de Función	6
Antes de comenzar el lavado	Preparación antes de Empezar el Lavado	7
	Uso del Agua, Detergente, Blanqueador y Suavizante	8
	Guía Específica para Quitar las Manchas	11
	Función de cada botón	12
Programas de Lavado	Lavado Fuzzy (Lavado Normal)	14
	Quick Wash	14
	Lavado de Jean	14
	Lavado de lana	14
	Lavado Remojo rápido	16
Opciones de función adicionales	Limpieza Tambor	17
	Lavado con Reserva (Inicio diferido)	18
	Opción	19
	Lavado opcional	20
	Otras funciones útiles	21
Instalación	Instalación y Nivelación	22
	Conexión de la manguera de suministro de agua	23
	Conexión de la manguera de drenaje	26
Cuidado y Mantenimiento	Método de puesta a tierra	27
	Limpieza y Mantenimiento	28
Detección de fallas	Problemas Comunes de Lavadora	30
	Detección de fallas	31
Términos de la Garantía	Términos de la Garantía	32
Especificación	Especificación	33

Información de Seguridad

¡ ADVERTENCIA !

Por su seguridad, la información en este manual debe ser seguida para minimizar el riesgo de incendio o explosión, shock eléctrico o para prevenir daños a la propiedad, a las personas o pérdida de vidas.

SEGURIDAD DEL CALENTADOR DE AGUA	<ul style="list-style-type: none"> Bajo ciertas condiciones puede producirse gas hidrógeno en el calentador de agua que no ha sido usado por 2 meses o más. El gas hidrógeno puede ser explosivo bajo estas circunstancias. Si el agua caliente no ha sido usada por 2 meses o más, hay que prevenir la fuga o daño abriendo completamente la llave de agua caliente y enseguida dejarla correr por unos minutos. Hacer esto antes de usar un artefacto eléctrico en el cual está conectado el sistema de agua caliente. Este simple procedimiento permitirá alguna fuga de gas hidrógeno. Como el gas es inflamable, no fume o encienda la llama de un artefacto durante este proceso.
INSTALACIÓN APROPIADA	<ul style="list-style-type: none"> Cuando la lavadora esté instalada sobre un piso alfombrado, la abertura de la base no debe estar obstruida por la alfombra Instalar o guardar donde no este expuesta a temperaturas bajo congelamiento o expuesta a la intemperie. Para una apropiada instalación a tierra de la lavadora conforme con todas las normas, siga los detalles de las instrucciones de instalación. La apertura de la base no debe quedar obstruida por la alfombra cuando la lavadora esté instalada en un piso alfombrado.
AREA DE LAVADO	<ul style="list-style-type: none"> Mantener el área limpia y alrededor de su electrodoméstico, y libre de combustible o materiales tales como papeles, pelusillas de ropa, químicos, etc. Es necesario supervisar al máximo, si el artefacto es usado por menores o si ellos están cerca. No permita que los niños jueguen con o en el interior de ningún artefacto.
CUANDO USE LA LAVADORA	<ul style="list-style-type: none"> Use este artefacto solo para los fines descritos en el manual de usuario. Nunca ingrese las manos en la lavadora mientras este funcionando. Para abrir la tapa espere hasta que la máquina esté completamente detenida. No mezcle cloro blanqueador con amoniaco o ácidos tales como vinagre para limpiar. La mezcla de diferentes químicos puede producir un gas tóxico el cual le puede causar la muerte. No lave o seque en su lavadora artículos que han sido limpiados o que contienen solventes o sustancias explosivas, (tales como aceite, pintura, gasolina, desengrasantes, parafina etc) los cuales pueden arder o explotar. No agregue estas sustancias al agua de lavado. No la use o guarde estas sustancias cerca de la lavadora o durante la operación de secado. El proceso de lavado de la ropa puede reducir el brillo de las telas deteriorándolas. Para evitar este resultado, siga cuidadosamente las instrucciones de lavado y cuidados dadas por el fabricante de la prenda. Para minimizar la posibilidad de choque eléctrico, desenchufe este artefacto desde la toma de corriente o desconecte el panel distribuidor de la casa, para cortar momentáneamente el circuito eléctrico cuando proceda a limpiarla. <p>Nota : Apáguela presionando el botón Power, No la desconecte del suministro de energía.</p> <ul style="list-style-type: none"> Nunca intente operar este artefacto si está dañado o funcionando mal, particularmente si tiene partes quebradas, incluyendo el cordón dañado.
CUANDO NO ESTE EN USO	<ul style="list-style-type: none"> Cierre la llave de agua para aliviar la presión sobre la manguera y las válvulas, y así minimizar el goteo si ocurriera una rotura. Revisar la condición de las mangueras, es necesario reemplazarlas luego de 5 años de uso. Antes de desechar una lavadora, sáquele la tapa para prevenir que los niños queden atrapados en su interior. No intente repararla o reemplazar alguna parte de este artefacto, a menos que el manual de instrucciones lo especifique. No adulterar los controles. Lea cuidadosamente y siga estas instrucciones de seguridad. <p>GUARDE ESTAS INSTRUCCIONES</p>

Identificación de Partes

Cuerpo

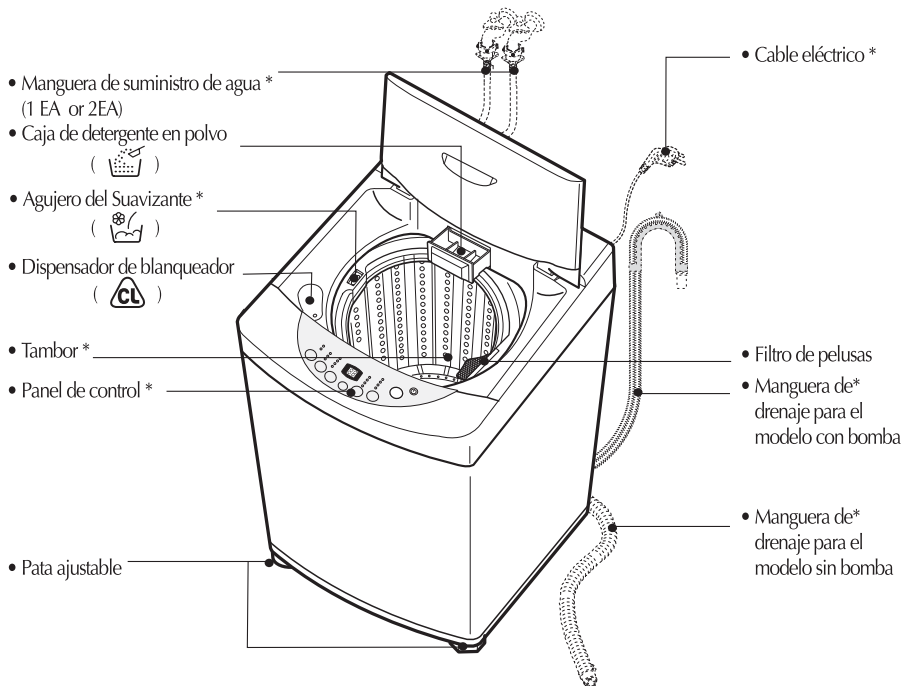

Accesorios

Mangueras de suministro de agua



1 de c/una para agua fría y caliente

Manguera de drenaje

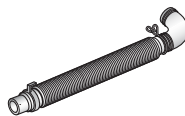

Cubierta anti-ratas (opcional)

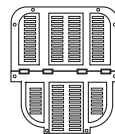
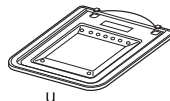

Nota

La figura de las partes con “*” puede ser diferente de la imagen de arriba según el modelo.

Información de Función

Nuestra máquina proporciona varios métodos de lavado que se adaptan a diversas condiciones y tipos de ropa.

Diferentes tipos de lavado de ropa

Lavado Fuzzy(Normal)

Use este programa para el lavado diario, o sea, sábanas, toallas, camisetas. (refiérase a la página 14)

Lavado de Jean

Use este programa para prendas de vestir fuertemente manchadas, por ejemplo overoles, jeans. Se pueden lavar ropas gruesas y pesadas o aquéllas que están muy manchadas, tales como jeans o uniformes de trabajo. (refiérase a la página 14)

Lavado de Lana

Se pueden lavar ropas delicadas (ropa interior, lana, etc.) que pueden dañarse fácilmente. (refiérase a la página 14)

Las fibras de las lanas lavables a máquina han sido modificadas específicamente para prevenir que se dañen cuando ellas son lavadas a máquina. Hay telas que no están diseñadas para lavar a máquina, y se recomienda el lavado a mano, por lo que antes de lavar su lana revise las instrucciones de lavado indicadas en la etiqueta de la prenda. Cuando lave lana use un detergente líquido recomendado para lavado de lanas. La lana lavada a mano puede ser colocada en una malla y centrifugada en la máquina lavadora para reducir el tiempo de secado. Para el proceso de secado de la lana, extiéndala sobre una toalla en una superficie plana y a la sombra. Secar la lana fuera de los rayos directos del sol. El uso de secadoras puede causar deterioro de la lana y deformaciones de la prenda. Algunas prendas de lanas de oveja pueden ser lavados en la máquina, pero es posible la formación de motas, (asegúrese que la prenda de lana es adecuada para lavado a máquina y no se deteriora el material). Usted puede preferir lavar estos artículos a mano y colocarlos luego en la máquina para un centrifugado.

Lavado de acuerdo a las condiciones de la ropa

Lavado QUICK Wash

Se puede seleccionar el lavado QUICK Wash para lavar ropas poco manchadas o de menos de 2 kg en un tiempo corto. (refiérase a la página 14)

Lavado Remojo Rápido

El lavado de Remojo Rápido puede seleccionarse para lavar ropa muy sucia remojándolo en agua por algún tiempo para quitar suciedad y tizne. (refiérase a la página 16)

Otros métodos de lavado

Limpieza Tambor

Use este programa para limpiar la lavadora por dentro, especialmente el interior y exterior del tambor. (refiérase a la página 17)

Lavado con Reserva

El lavado con reserva se usa para diferir el tiempo de finalización de la operación. El número de horas a ser diferido puede ajustarse por el usuario según desee. (refiérase a la página 18)

Opción Lavado

Se puede seleccionar una o más opciones de lavado para un programa de Lavado Fuzzy o Jean. (refiérase a la página 19)

Lavado Opcional

Cuando el usuario necesita sólo Centrifugado, Enjuague/Centrifugado, Enjuague, Lavado/Enjuague, Lavado, Lavado/Enjuague/Centrifugado, Remojo/Lavado/Enjuague/Centrifugado. (refiérase a la página 20)

Preparación antes de Empezar el Lavado

Etiqueta

* Busque la etiqueta de la ropa. Ésta le avisará del contenido de tejido de su vestido y en qué manera debe ser lavado ésta. Clasifique la lavandería que pueda ser lavado en el mismo ciclo de lavado, misma temperatura del agua y misma velocidad de centrifugado.



Clasificación

Para obtener el mejor resultado, los tejidos diferentes se necesitan ser lavado en modos diferentes.

- Suciedad (Pesada, Normal, Ligera) : Separe las ropas de acuerdo con el tipo y la intensidad de suciedad
- Color (Blancos, Claros, Oscuros) : Separe los tejidos blancos de los tejidos en colores.
- Pelusas (Productores de Pelusas, Coleccionistas de Pelusas) : Separe los productores de pelusas de los coleccionistas de pelusas.

Productores de Pelusas : Tejido Terry, Chenille, Toallas, Pañales
 Coleccionistas de Pelusas : Tejidos Sintéticos, Pana, Presión Permanente, Medias



Chequeo antes de cargar

- Cheque todos los bolsillos para asegurar de que ellos estén vacíos. Los artículos como clavos, pasadores, fósforos, plumas, monedas y llaves pueden provocar daño a su lavadora y a su lavandería.
- Repare cualquiera ropa rasgada y los botones perdidos. Las rasgaduras o los agujeros pueden ser agrandados durante el lavado.
- Quite los cinturones, adornos metálicos, etc. para prevenir el daño a la máquina o a sus ropas.
- Pre-lave la suciedad y las manchas.
- Asegúrese si las ropas son lavables con el agua.
- Revise las instrucciones para el lavado.
- Saque de bolsillos los pañuelos de papel.



Pre-lavado de la suciedad y las manchas

- Prelave los cuellos y puños de camisa con el uso de un producto para pre-lavado o un detergente en líquido al poner la lavandería dentro de la máquina. Antes de iniciar el lavado, trate algunas manchas especiales usando la pastilla, el detergente en líquido o una pasta de agua y detergente en gránulo.
- Use el eliminador de suciedad y manchas del tipo pre-tratado. Lave las manchas LO MÁS PRONTO POSIBLE. Cuanto más tiempo se quedan las manchas, tanto más difícil quitarlas. (Para las informaciones más detalladas, véase la página 11.)

Puesto de lavandería

No lave el tejido que contiene materiales inflamables (cera, producto de limpieza, etc.)

Cantidad de lavandería

El nivel de agua debe llegar hasta un nivel para cubrir la lavandería. Ajuste apropiadamente la cantidad de lavandería para cargar.

Coloque libremente las ropas para que su parte superior no supere la cima del tambor de la lavadora. Al querer añadir otra ropa después de ha empezado el funcionamiento de la máquina, presione el botón Inicio (Start) y póngala dentro del agua. Cierre la tapa y pulse de nuevo el botón Inicio para reiniciar.

Lavandería ligera y del tamaño grande

Las ropas con de plumas y de lana son del peso ligero pero de tamaño grande y fáciles de tallar. Use la red de nylon y lávelos con una poca cantidad del agua. Si se tallan las prendas durante el ciclo de lavado, será dañada. Use el detergente disuelto para que se haga grumos.

Lavandería larga

Use la red de nylon para los artículos largos y delicados. Para las lavandería largas o con cuerdas largas, la red evitará el enredo durante el lavado. Cierre la cremallera y abroche el corchete y la cuerda para asegurarse de que estos artículos no rasguen a otras ropas.

* La red de nilón no será suministrada por LG.

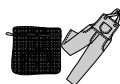

⚠ Advertencia

Riesgo de Incendio

Nunca ponga dentro de la lavadora los artículos que están mojados por gasolina u otros productos inflamables. La lavadora no puede limpiar perfectamente la gasolina. No seque cualquier cosa que ha tenido cualquier tipo de aceite en ella (incluyendo el act comestible).

Si no observa la advertencia, puede tener el resultado de muerte, explosión o incendio.

Uso del Agua, Detergente, Blanqueador y Suavizante

Uso del Agua

Cantidad del Agua

- Este aparato detecta automáticamente la cantidad de lavandería y ajusta el nivel de agua y la cantidad apropiada de detergente.
- Cuando usted seleccione un programa de lavado, el nivel de agua y la cantidad de detergente (a usar) serán mostrados en el panel de control.
- La tabla que se aparece a la derecha de esta página muestra la cantidad del agua.
- Al ser detectado automáticamente el nivel de agua, éste puede ser diferente dependiendo de la cantidad de ropa aunque el mismo nivel de agua sea indicado en el panel de control.
- La cantidad de una copa del diagrama es de unos 40 g del detergente concentrado.



Temperatura del Agua

- La máquina ajusta automáticamente la temperatura apropiada según el programa de lavado.
- Usted puede cambiar la temperatura del agua pulsando el botón TEMP DE AGUA.
- La temperatura del agua afecta a la eficiencia de todo tipo de aditivos de lavandería y, por consecuencia, al resultado del lavado. Recomendamos las temperaturas siguientes de acuerdo con el tipo de tejido :
 - Caliente 49 - 60°C... (120 - 140°F) Artículos blancos, pañuelos, ropas interiores y los artículos con suciedad pesada y no decolorables.
 - Intermedio 29 - 40°C... (85 - 105°F) La mayoría de la ropa.
 - Frío 18 - 24°C... (65 - 75°F) Solamente la ropa de color claro con la suciedad ligera.
- Para el lavado con agua fría, se necesitan pasos adicionales tales como :
 - Ajuste la cantidad de detergente y pre-disuelva el detergente en el agua tibia
 - Pre-trate las manchas.
 - Remoje los artículos con suciedad pesada.
 - Use el blanqueador apropiado.
- * La temperatura inferior a 18°C... (65°F) no va a activar los aditivos de lavado y probablemente causará pelusas, residuos, lavado no perfecto, etc. Por añadidura, los fabricantes de detergente y las etiquetas de las ropas definen el agua fría como de 26-29°C... (80-85°F). Si el agua está demasiado fría para sus manos, el detergente no activará ni limpiará efectivamente.

Atención

Si existe hierro en el agua, las prendas podrían tomar un color amarillento, mancharse, o presentar rayas naranjas o cafés. El hierro no es siempre visible. Así que la instalación del suavizante del agua o un filtro de hierro es necesario en casos especiales.

Uso de Detergente

Detergente

Siga las instrucciones del paquete de detergente. El uso de muy poca cantidad de detergente causará problemas de lavado.

Use más detergente si usted tiene el agua dura, gran cantidad de prendas ropa o suciedad causada por aceite o la temperatura baja del agua.

Elección del detergente

Recomendamos el uso de detergente doméstico, (en polvo, líquido o concentrado). El trozo de jabón o los polvos granulados de jabón no deben ser usados en su lavadora. Cuando usted quiera lavar las lanas, recuerde que debe usar el detergente apto para el lavado de lanas.

Uso de Detergente

Qué cantidad de detergente

Cuando usted seleccione el programa de lavado, el nivel de agua y la cantidad de detergente (a usar) éstos serán mostrados en el panel de control. La cantidad de una taza del diagrama es de unos 40 g de detergente concentrado.

La cantidad correcta de detergente será variable dependiendo de la intensidad de suciedad de su lavandería (los jeans las ropas del trabajo probablemente se necesitarán más detergente, mientras que las toallas se necesitan menos.)

Para los detergentes líquidos y concentrados, siga las recomendaciones del fabricante de detergente.

Nota : Para confirmar en que usted está usando la cantidad correcta de detergente, abra un poco la tapa del tambor durante el proceso de lavado. Allí deberá haber una ligera capa de espumas sobre la superficie del agua. Una gran cantidad de espumas podría parecer correcto, pero eso no sirve para limpiar su ropa. Sin espuma quiere decir que no se ha usado bastante detergente: la suciedad y las pelusas pueden pegarse de nuevo a la ropa o a la máquina.

Si usa el detergente cantidad excesiva, el enjuague no será suficiente para limpiar la ropa. Así mismo, esto puede provocar una contaminación del medio ambiente, por lo tanto es recomendable usar el detergente apropiadamente.

Añadidura del detergente

Abra el distribuidor de detergente y deposite una cantidad apropiada de éste, en el Distribuidor de Detergente en Polvos.

Algunos detergentes DEBEN ser disueltos antes de añadirlos a su aparato para obtener mejor resultado de lavado. Cheque las instrucciones del paquete de detergente. Si usted usa detergente en polvo, es esencial

el hecho de que la cantidad requerida de detergente debe ser disuelto enteramente en el agua muy caliente antes de ser añadido al agua de temperatura media calurosa y caliente para el lavado actual.

El detergente pre-disuelto en agua caliente para un lavado con agua fría puede mejorar su rendimiento.

Caja de Detergente en Polvos



Lugar donde usted deposita el detergente

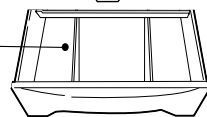

Uso del Blanqueador Líquido

- Examine la etiqueta de su ropa para las instrucciones especiales y clasifique la prendas para blanquear.
- Diluye el blanqueador líquido de cloro.
- Mida la cantidad recomendada del blanqueador líquido detenidamente de acuerdo con las instrucciones imprimidas en la botella.
- Antes de poner en marcha su lavadora, eche directamente la cantidad medida del blanqueador en el distribuidor de blanqueador. Evite la salpicadura o derrama de blanqueador. El blanqueador en polvos debe ser mezclado con el agua antes de ser vertido.

Distribuidor de Blanqueador



Atención

- Nunca vierta el blanqueador líquido no-diluido directamente a la ropa o al tambor de lavado.
- No mezcle el blanqueador de cloro con amoníaco o ácido como vinagre y/o eliminador de orín. El mezclado puede producir un gas tóxico el cual puede causar la muerte.
- No vierta el blanqueador en polvos en el distribuidor de blanqueador.

Uso del Agua, Detergente, Blanqueador y Suavizante

Uso del Suavizante de Tejido

- Diluya el suavizante del tejido con el agua.
- El suavizante del tejido no-diluido puede provocar las manchas parecidas a las manchas del aceite.
- Mieda y añada la cantidad recomendable de suavizante de tejido en el compartimiento marcado con este símbolo (). Siga las instrucciones del fabricante.

F Suavizante de tejido va a ser distribuido automáticamente durante el enjuague final.

Distribuidor del Suavizante()

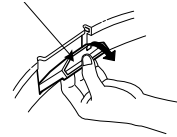

No derrame. La capacidad máxima de distribuidor es de 35 ml

Nunca ponga el suavizante de cantidad superior a 35 ml

El verterlo puede provocar la distribución demasiado temprana del suavizante de tejido lo cual podría provocar las manchas a la lavandería. Una copa con un pico de verter le ayudará evitando la derrama.

- El efecto de añadidura del suavizante será variado de acuerdo con su viscosidad. El suavizante de tejido más pegajoso hace más inferior su eficacia. Para un suavizante de tejido pegajoso, es recomendable que ese debería ser diluido con el agua, entonces, ser echado manualmente cuando la lavadora suena los zumbidos varias veces antes del enjuague final. Este funcionamiento informando el tiempo correcto para distribuir manualmente está aplicado opcionalmente sólo a algunos modelos. Por favor, recuerde que el suavizante de tejido debe ser diluido con el agua antes de ser distribuido y nunca debe ser vertido directamente a las prendas.

Atención

- No mezcle con detergente o blanqueador.
- Nunca vierta directamente el suavizante de tejido a la lavandería. Eso podrá provocar las manchas a la lavandería.
- No pare el lavado durante el primer centrifugado para la distribución a tiempo.
- El lavado de opción no está diseñado para ser usado con el distribuidor de suavizante de tejido.

Scrud (Formación de cera)

Scrud es un nombre dado por la cera construida la cual puede ocurrir en cualquier lavado cuando el suavizante de tejido está en contacto con el detergente. Esta formación no se debe a algún fallo de la máquina.

Si el scrud está permitido a construirse dentro de su aparato, esto puede resultar las manchas o un olor desagradable a su lavandería.

Si usted quiere usar el suavizante de tejido, le recomendamos que :

- El uso frugal de un suavizante de tejido.
- Cuando está lleno el distribuidor, no salpicar ni derramarlo.
- Limpie el distribuidor lo más pronto posible después de terminar el ciclo.
- Limpie regularmente su lavadora. (Refiérase a la página 17 u 28)
- El lavado con el agua fría aumenta la posibilidad de formación de cera. Le recomendamos un lavado regular con el agua tibia o caliente, por ejemplo, a cada quinto lavado, por lo menos, debe ser funcionado la máquina con el agua caliente.
- El suavizante de tejido del consistencia de adelgazador es menos probable que quedarse el residuo en el distribuidor y contribuir a construcción de cera.

G

uía Específica para Quitar las Manchas

▲ Advertencia

- No use o mezcle el blanqueador líquido de cloro con otros químicos de uso doméstico tales como el líquido de limpieza del baño, eliminador de orín, ácido o los productos que contienen el amonio. Este tipo de mezcla puede producir el humo peligroso el cual puede causar una lesión seria o la muerte.
- Para reducir el riesgo del incendio o lesiones serias a las personas o a la propiedad, cumpla las advertencias básicas enlistadas abajo :
 - Lea y cumpla todas las instrucciones escritas en los productos para eliminar las manchas.
 - Guarde los productos para eliminar las manchas dentro del contenedor original con la etiqueta y fuera del alcance de los niños.
 - Solamente para el uso de lavado o de utensilios.
 - No combine los productos para eliminar las manchas, en especial el amonio y el blanqueador de cloro. Puede provocar humo peligroso.
 - Nunca lave los artículos que se han previamente limpiado, lavado, remojado o manchado por gasolina, solventes de limpieza en seco o otras sustancias inflamables o explosivas porque ellas emiten vapores que pueden ser causa de incendio.
 - Nunca use los solventes inflamables como gasolina dentro de casa. Los vapores pueden explotar teniendo contacto con las llamas o chispas.

Para la eliminación exitosa de manchas

- Elimine las manchas a fondo.
- Determine el tipo de manchas, y luego siga el tratado recomendado en el cuadro de abajo de instrucciones para eliminar las manchas.
- Para pre-tratar las manchas, use el producto de pre-lavado, detergente líquido, o una pasta hecha por el detergente granulado y el agua.
- Use el agua fría para eliminar las manchas desconocidas porque el agua caliente puede fijar sólidamente las manchas.
- Cheque las instrucciones de etiqueta al tratar las manchas para evitar daño al tejido específico.
- Cheque el descoloramiento haciendo un test del eliminador de manchas a la costura interior.
- Enjuague y lave los artículos después de eliminar las manchas.



Siga las instrucciones de la etiqueta de su ropa.

Eliminación de Manchas

Manchas	Eliminación de Manchas
Cinta adhesiva, chicle, cemento de goma	Aplique hielo. Frote los excedentes. Mantega el lado manchado debajo de una toalla de papel. Sature con el eliminador de manchas pre-lavado o el producto inflamable de limpieza en seco.
Fórmula de bebé, productos lecheros, huevo	Use el producto que contiene enzimas para pre-tratar o remover las manchas.
Bebida (café, té, sopa, jugo, bebida alcohólica)	Pre-trate las manchas. Lave con el uso del agua fría y un blanqueador seguro para el tejido.
Sangre	Enjuague con agua fría. Frote con jabón. O pre-trate o remoje con los productos que contienen enzimas. Lave con el uso de blanqueador seguro para el tejido.
Cera de vela, lápiz de color	Frote la cera de superficie. Mantega el lado manchado debajo de una toalla de papel. Reemplace con mucha frecuencia las toallas de papel. Trate las manchas quedadas con el eliminador de manchas de pre-lavado o el producto inflamable de limpieza en seco. Lave con la mano para quitar el solvente. Lave con blanqueador seguro para el tejido.
Chocolate	Pre-trate o remoje dentro de agua caliente el uso de productos que contienen enzimas. Lave con blanqueador seguro para el tejido.
Suciedad en collar o en puño, cosméticos	Pre-trate con el eliminador de manchas de pre-lavado o frote con el jabón.
Teñido al tejido blanco	Use el eliminador de color en paquete. Lave con blanqueador seguro para el tejido.
Hierba	Pre-trate o remoje dentro de agua caliente con el uso de productos que contienen enzimas. Lave con blanqueador seguro para el tejido.
Grasas, aceite, alquitrán (manteca, grasas, alino de ensalada, aceite para la cocción, gasolina de coche, gasolina de motocicleta)	Quite el residuo desde el tejido. Pre-trate. Lave con el uso del agua más caliente segura para el tejido. Para las manchas y el alquitrán, aplique el producto de limpieza en seco no-inflamable al lado revés de las manchas. Reemplace con frecuencia las toalla de abajo. Enjuague enteramente. Lave con el uso de agua más caliente segura para el tejido.
Tinta	Algunas tintas pueden ser imposibles de eliminar. El lavado puede fijar de vez en cuando las manchas de tinta. Use el eliminador de manchas de pre-lavado, alcohol transformado o producto de limpieza en seco no-inflamable.
Moho, chamusquina	Lave con el blanqueador de cloro si éste es seguro al tejido. O, vierta el blanqueador el oxígeno y el agua caliente antes del lavado. El tejido mal suavizado puede ser dañado permanentemente.
Barro	Quite el barro seco. Pretrate o vierta con el producto que contiene enzimas.
Mostaza, tomate	Pre-trate con el eliminador de manchas de pre-lavado. Use el blanqueador seguro para el tejido.
Esmalte de uñas	Puede ser imposible quitar. Mantega el lado manchado abajo de toalla de papel. Aplique el esmalte de uñas al lado revés de manchas. Repita, reemplace con frecuencia las toallas de papel. No se use sobre los tejidos de acetato.
Pintura, barniz	BASADO DEL AGUA : Enjuague el tejido en el agua fría mientras que esté mojada la mancha. Lave. Una vez esté seca la, ésta no puede ser quitado. BASADO DEL ÁCETE Y BARNIZ : Use el solvente recomendado en la etiqueta. Enjuague enteramente antes del lavado.
Orín, decoloración del castaño o amarillo	Para las manchas, use el eliminador de manchas seguro para el tejido. Para la decoloración de la lavandería entera, use el detergente de fosfato y el blanqueador de no-cloro. No se use el blanqueador de cloro porque esto puede intensificar la decoloración.
Betún	LÍQUIDO : Pre-trate con una pasta de detergente granulado y agua. PASTA : Frote el residuo desde el tejido. Pre-trate con el eliminador de manchas de pre-lavado o el producto de limpieza en seco no-inflamable. Frote el detergente dentro del área húmeda, lave con el uso del blanqueador seguro para el tejido.

Función de cada botón

Botón de Temperatura del agua (opcional)

- Úselo para seleccionar la temperatura del agua. Presionar este botón le permite seleccionar Fria ▶ Tibia (Caliente y Fria) ▶ Caliente ▶ Fria. respectivamente El ajuste por defecto es Fria.

Botón de nivel de agua (Indicación de cantidad de detergente)

- Úselo para ajustar el nivel de agua que necesite ; la cantidad de detergente adecuada se muestra al lado del nivel de agua en el diagrama Agua-Detergente. El nivel de agua es seleccionado automáticamente en los programas Fuzzy (normal) y Jeans
- Los siguientes ajustes se indican cuando se presiona el botón : Alto ▶ Extra ▶ Bajo ▶ Medio ▶ Alto

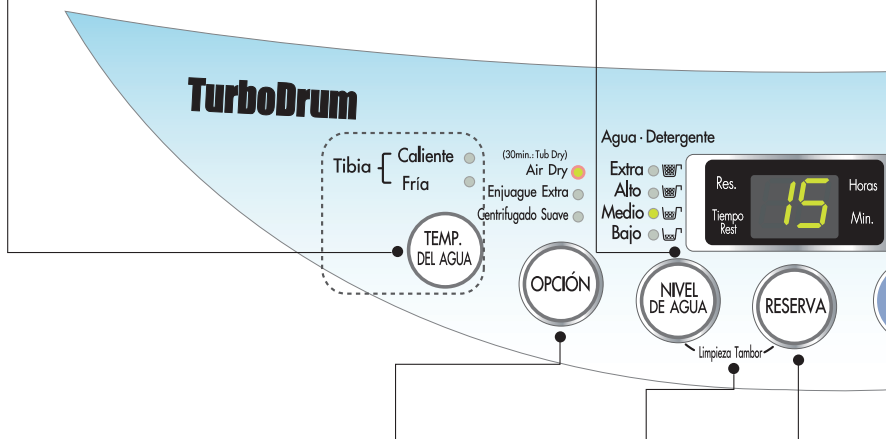

Opción Lavado (opcional)

- El programa de lavado es cambiado de acuerdo a la seleccion de opciones, asimismo la opcion de "Aire de secado"(AIR DRY) puede ser seleccionada de igual forma, despues de encender la lavadora, el numero de veces que se desea utilizar esta opcion variara de acuerdo al nmero de veces que se opciones.
- Presione el boton de Opciones hasta que se encienda la luz del "Aire de secado"(Aire Dry).

(refiéase a la página 19)

Función de Limpieza Tambor

- Si se produce sarro en el tambor, podría manchar su ropa o producir un desagradable aroma en su lavadora.

(Refiérase a la página 17)

Botón de reserva

- Utilice esta función para el lavado retardado.
- Úsela para establecer el tiempo de retardo.
- Si se pulsa este botón, se efectuará un ciclo de [3→4→5→... →11→12→14→16→...→46→48→3] horas. Podrá establecerse un retardo máximo de 48 horas.
- Para cancelar el tiempo de retardo, apague el interruptor de alimentación.

(refiérase a la página 18)

Nota

Según el modelo de la máquina, la figura del panel de control puede ser diferente.

Botón de proceso

- Úselo para fijar un tiempo de finalización diferido. El tiempo aumenta cuando se oprime el botón.

Botón Inicio/Pausa

- Úselo para iniciar o detener el proceso de lavado. El inicio y la pausa se repiten al presionar este botón. La energía se apaga automáticamente 10 min después de detenerse el lavado.

APAGADO AUTOMÁTICO Botón (Encendido)

- Úselo para apagar o encender la lavadora.
- Se repite encendido 0 apagado al presionar el botón.
- La energía se apaga automáticamente unos 10 s después de que el lavado ha terminado.

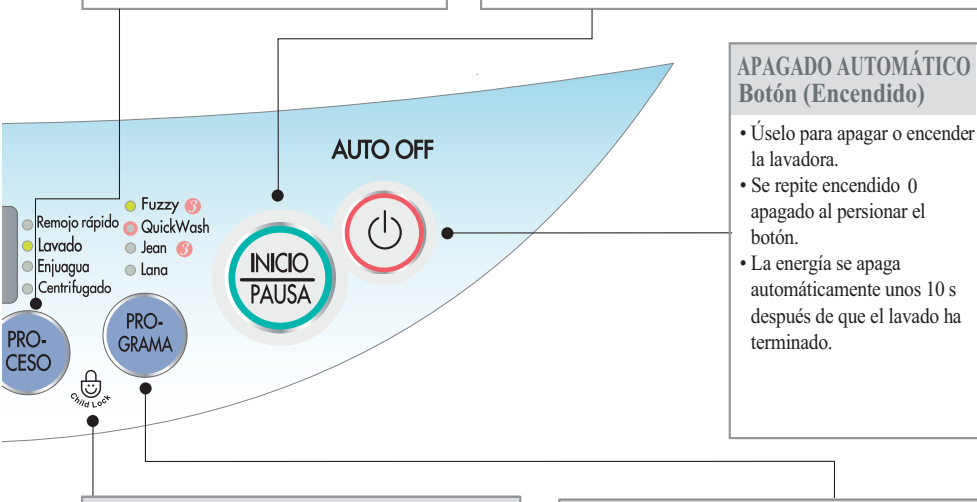

Función de bloqueo para niños

- Úselo para bloquear o desbloquear los botones de control para evitar que los ajustes sean cambiados por un niño. Para bloquear, presione los botones PROCESO y PROGRAMA simultáneamente y para desbloquear presiónelos una vez más durante el lavado.

(Refiérase a la página 21)



















Botón de programa













- Úselo para seleccionar el programa de lavado.
- Este botón le permite seleccionar 4 programas diferentes para diversas clases de ropa y de suciedad.
- Al comienzo, la luz se enciende en Fuzzy y, al presionar el botón, los programas se seleccionan como Fuzzy(Normal) ► Quick Wash ► Jean ► Lana ► Fuzzy(Normal)

※ ③ : 3 Step est á disponible s ólo para el nivel de agua Alto y Medio.

Y no est á disponible para el programa de Lana.

Programas de Lavado

Programas de Lavado		Agregue la ropa a lavor			Agregue el detergente.
<p>Lavado Fuzzy (Lavado Normal) En este modo se puede realizar un lavado normal. En el lavado fuzzy, la máquina selecciona automáticamente las condiciones más apropiadas para la ropa en una operación. Para el lavado fuzzy, un sensor detecta la cantidad de ropa y fija las más apropiadas características de potencia de lavado, tiempo de lavado, número de enjuagues y tiempo de centrifugado.</p>					 <ul style="list-style-type: none"> Se indica la cantidad apropiada de detergente al lado del nivel de agua de Agua-Detergente se agrega de acuerdo a las instrucciones de uso del detergente.
<p>QUICK Wash Use este modo cuando lave ropas ligeramente manchadas, por un corto tiempo. Se recomienda un peso por carga de lavado inferior a 2 kg.</p>			 <ul style="list-style-type: none"> Seleccione el programa QUICK Wash en el Panel de Control. 		 <ul style="list-style-type: none"> Se indica la cantidad apropiada de detergente al lado del nivel de agua de Agua-Detergente o se agrega de acuerdo a las instrucciones de uso del detergente.
<p>Lavado de Jean Se pueden lavar fácilmente Jeans de diferentes tamaños.</p>			 <ul style="list-style-type: none"> Seleccione el programa Jean en el Panel de Control. 		
<p>Lavado de Lana Éste es un método de lavado para géneros fácilmente dañables, tales como ropa interior y lana. Antes de lavar sus ropas de lana, verifique la etiqueta de advertencia para las instrucciones de lavado (lave sólo ropas lavables en agua)</p>			 <ul style="list-style-type: none"> Presione el botón PROGRAMA para seleccionar Lana. 		 <ul style="list-style-type: none"> Cuando lave ropas de lana use un detergente suave recomendado para lavar lana. Use la cantidad apropiada de detergente marcada junto al nivel de agua de agua-detergente o la indicada en las instrucciones de uso del detergente. Use detergente neutral apropiado para el lavado.

	Cierre la tapa.	Finalización	Precaución &Nota
 <ul style="list-style-type: none"> El pulsador gira por 8 segundos para detectar la carga de lavado. Luego se mostrará el nivel de agua y la canti 	 <ul style="list-style-type: none"> El agua se suministrará por 2 minutos después del inicio del lavado para suplir el agua que ha absorbido la ropa. 	 <ul style="list-style-type: none"> Cuando termina el programa de lavado, el zumbador suena por 10 segundos antes de que la energía eléctrica se apague automáticamente. 	<ul style="list-style-type: none"> Controlar el nivel de agua cuando el agua permanece en el tambor o poniendo la ropa mojada antes de anunciar el lavado aumentará el nivel de agua. En caso de ropa voluminosa y liviana, el nivel de agua puede ser bajo. Son posibles alteraciones de agua caliente/fría y de nivel de agua durante la operación. <i>(refiérase a la página 12)</i>
			
			
			<ul style="list-style-type: none"> Cuando fije el nivel de agua manualmente, no seleccione el nivel de agua bajo Medio porque puede dañar la ropa. Cuando se lava con agua caliente, la ropa se quede dañan (El agua suministrada será siempre fijada en Fría). Asegúrese de que la carga de ropa sea menor de 2,0 kgs. Para evitar un daño de la ropa, se fija un centrifugado libre de arrugas. Por lo tanto, el centrifugado puede ser débil y las ropas pueden contener algo de agua, pero eso es normal. El lavado con remojo no puede ser seleccionado para el programa de lavado de lana. Si se selecciona el lavado de Lanas, se fijará automáticamente el Centrifugado Suave.

Lavado de Remojo rápido

Use esta modalidad para lavar prendas normales, o gruesas y pesadas, que estén excesivamente sucias. El modo Remojo se puede usar con los programas Fuzzy o Jean.

- 1 Presione el botón **AUTO OFF** (Encendido) para encender la lavadora.

AUTO OFF



- 2 Presione el botón **PROGRAMA** para seleccionar el programa de lavado.



- La función de Remojo rápido no funcionará en el programa de Lana, ni en el programa Fuzzy o Jean

- 3 Mantenga presionado el botón **PROCESO** hasta que la luz de Remojo rápido se encienda y enseguida las luces Lavado, Enjuague, Centrifugado estén encendidas simultáneamente. Hasta que se termina el proceso de lavado, la luz de turbo está encendido.

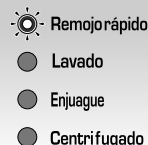

- 4 Agregue el detergente.

- La cantidad apropiada de detergente marcada junto al nivel de agua de Agua-Detergente.

- 5 Agregue la ropa para lavar y presione el botón de **INICIO/PAUSA**.



- En el visor aparecerá el nivel de agua y la cantidad de detergente a usar y empezará a salir el agua.

- 6 Cierre la tapa.

- El agua será suministrada por 2 minutos después de iniciar el lavado para suplementar el agua que la ropa haya absorbido.

Finalización

Cuando el programa de lavado termine, el sonido será escuchado por 10 segundos antes de que la Energía se apague automáticamente.

Limpieza Tambor

Si se produce sarro en el tambor, podría manchar su ropa o producir un desagradable aroma en su lavadora.

El sarro se puede producir dentro de cualquier lavadora cuando el suavizante de fábrica entra en contacto con el detergente, y de acuerdo con el grado particular de suciedad o calidad del agua a usarse; en ese caso, use este programa para limpiar el interior y exterior del tambor.

- 1 Presione el botón AUTO OFF (Encendido) para encender la lavadora.

AUTO OFF



- 2 Presione el botón NIVEL DE AGUA y RESERVA para seleccionar el programa de Limpieza tambor.



- El nivel de agua Extra se fija automáticamente.

- 3 Presione el botón INICIO/PAUSA.



- El tiempo remanente aparece en el indicador.

- 4 Si va a usar blanqueador (300mL) agréguelo 10 minutos después de la alimentación de agua.

- No use detergente en caja.
- No coloque ninguna prenda dentro del tambor.

- 5 Cierre la tapa.

- Cuando la tapa está abierta, la lavadora no funcionará, y la señal de alarma le recordará que se debe cerrar la tapa.

Nota

- Antes de usar este programa, se deben sacar las pelusas o hilachas dentro del filtro.
- Al usar este programa, no coloque ninguna prenda dentro del tambor.
- Este programa demora alrededor de 3 horas.
- Después de usar este programa, saque la suciedad del interior del filtro.
- Después de finalizar este programar, abra la tapa de la lavadora para sacar cualquier olor irritante.
- No coloque blanqueador dentro del tambor directamente, ya que podría dañarlo.
- No deje blanqueador diluido en el interior del tambor por un tiempo prolongado, ya que puede producir oxidación en el tambor. Se debe drenar el blanqueador remanente.
- Use este programa una vez al mes.
- No use este programa repetidamente.

Lavado con Reserva (Inicio diferido)

El lavado con reserva se usa para retardar el tiempo de finalización de la operación. Las horas a ser diferido pueden fijarse por el usuario según desee. El tiempo mostrado en el indicador es el tiempo de finalización, no el de inicio.

- 1 Presione el botón **AUTO OFF** (Encendido) para encender la lavadora.



- 2 Presione el botón **PROGRAMA** para seleccionar el programa de lavado.



- Seleccione el programa para el lavado en el panel de control. Este programa no funcionará en los Programas de Lana.

- 3 Presione el botón **RESERVA (INICIO DEMORADO)** (Reservación) para fijar el tiempo en que el lavado demorado iniciará.



• Cómo fijar el tiempo de demora.

Ejemplo : Si son las 7 a.m. y desea que el lavado termine a las 9 p.m. fije el tiempo como en la figura de abajo.

Cuando presiona el botón, el tiempo de reserva cambia.

[3→4→5→...→12→14→16→...→48→3]repetidamente.



- 4 Agregue detergente.

- La cantidad apropiada de detergente marcada junto al nivel de agua de Agua-Detergente.
- Mientras la tara esté abierta, la máquina no trabajará y una señal dará la alarma para recordarle que cierre la tapa.

- 5 Agregue la ropa y presione el botón **INICIO/PAUSA**.



- Cuando presione el botón **INICIO/PAUSA** la luz destellará y se mostrará el tiempo.

- 6 Cierre la tapa.

- El agua será suministrada por 2 minutos después del inicio del lavado para suplir el agua que absorbe la ropa.

Finalización.

Cuando termina el programa de lavado, el zumbador sonará por 10 segundos antes de que la energía eléctrica se apague automáticamente.

Nota

- El tiempo de finalización puede ser demorado desde 3 a 48 horas. El retardo entre 3 y 12 horas puede hacerse en intervalos de tiempo de 1 hora y para 12 hasta 48 horas, en intervalos de tiempo de 2 horas. Si se abre la tapa, la máquina no trabajará y una señal dará la alarma para recordarle que cierre la tapa.
- Para seleccionar el tiempo de lavado, cantidad de enjuagues, tiempo de centrifugado, nivel de agua, caliente/fría o potencia de agua, presione el botón **RESERVA** y seleccione la opción deseada. Luego presione el botón **INICIO/PAUSA**.
- Cuando la carga de ropa no pueda ser sacada inmediatamente después de que el programa de lavado finalice, es mejor omitir el programa de centrifugado. (La ropa se arrugará si se deja mucho tiempo en la lavadora después del centrifugado.)

Opción

Cuando el usuario necesite sólo los procesos de Lavado, Lavado/Enjuague, Enjuague, los pasos pueden fijarse manualmente.

"AIR DRY" puede ser seleccionada de igual forma, después de encender la lavadora, el número de veces que se desea utilizar esta opción variará de acuerdo al número de veces que se oprima el botón de "Opción"

- 1 Presione el botón AUTO OFF(Encendido) para encender la lavadora.



- 2 Presione el botón de Opciones hasta que se encienda la luz del "Aire de secado" (Air Dry)

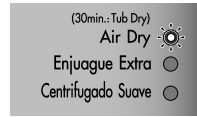

- 3 Presione el botón INICIO/PAUSA.



- 4 Cierre la tapa.

Nota

- Seleccionar Air Dry (Secado por Aire) 30 min a Tub Dry (Secado por Tina)
 - Utilice este sistema para prevenir desarrollo de la suciedad causado por la humedad existentes del tambor después del lavado
 - No coloque ropa en la tina durante este ciclo.
 - Use esta modalidad una vez por semana.
 - Precaución) Para mayor resultado, poner de manguera de drenaje hacia abajo para que desague completamente.
 - Seleccionar Air Dry (Secado por Aire) 1 hora
 - Utilice este sistema para reducir tiempo de secado minimizado la humedad en la ropa. Esta es muy eficaz para ropas sintéticas(100% poliéster)- Coloque las prendas por lavar bien distribuidas (abajo de 2 kg)
 - Para lavado normal: Seleccione 1 hora
 - Para ropas sintéticas(100% poliéster): Seleccione 2 horas o 3 horas(depense de los modelos)
- **Dado que no es posible seleccionar Air Dry Course una vez que el agua esta dentro del tambor Por favor intente seleccionando nuevamente después de centrifugado.

Enjuague Extra

otorga un enjuague profundo adicional.

por ejemplo, **Si desea un enjuague adicional, diluya el suavizante y agreguelo en forma manual cuando escuche el beep sonoro del ultimo enjuague.**

Centrifugado Suave

proporciona un centrifugado suave en lugar de un centrifugado normal.

Lavado opcional

Cuando el usuario necesite sólo los procesos de Lavado, Lavado/Enjuague, Enjuague, los pasos pueden fijarse manualmente.

- 1 Presione el botón AUTO OFF(Encendido) para encender la lavadora.



- 2

「Lavado」, 「Lavado + Enjuague」, 「Enjuague」, 「Enjuague+Centrifugado」, 「Centrifugado」 Opcional



- Presione el botón proceso gasta.
(Refiérase a la página 11)
- Cuando sólo quiera drenar, espere hasta que el agua en el tambor salga completamente y entonces apague la energía eléctrica.

- 3

Presione el botón NIVEL DE AGUA, para controlar el nivel de agua de acuerdo a la cantidad de ropa a lavar. Si no escoge alguna opción, se fijará en el nivel de agua Alto automáticamente.
(Refiérase a la página 10)



- 4

Agregue la ropa en el tambor.

- 5

Presione el botón INICIO/PAUSA.



- 6

Agregue el detergente y cierre la tapa.

Nota

- Cuando seleccione sólo Lavado, Lavado/Enjuague o sólo Enjuague ; después de completar el proceso de lavado, el agua no será drenada.
- Si no especifica el nivel de agua, se seleccionará automáticamente el nivel Medio.
- Si sólo se selecciona Enjuague, el proceso se iniciará con el suministro de agua.

Otras funciones útiles

Función de bloqueo para niños

Si desea bloquear todos los botones para evitar que los ajustes sean cambiados por un niño, puede usar la opción de bloqueo para niños.

Cómo bloquear

- 1 Presione el botón **AUTO OFF(ENCENDIDO)**.



- Se enciende la energía eléctrica.

- 2 Presione el botón **INICIO/PAUSA** para empezar el lavado.



- Después de que todas las condiciones del lavado han sido ajustadas de acuerdo al manual.

- 3 Presione simultáneamente los botones **PROCESO** y **PROGRAMA**.



- Durante el programa de lavado, todos los botones estarán bloqueados hasta que el lavado termine o esta función de bloqueo para niños sea desactivada manualmente.
- Aparecerán alterna damente " LL " y el tiempo remanete en el visor mientras las funciones estan bloqueadas.

Cómo desbloquear

Si desea desbloquear durante el lavado, presione simultáneamente los botones **PROCESO** y **PROGRAMA** nuevamente

Opción de silencio

Si quiere usar la lavadora sin los sonidos del zumbador, presione los botones **NIVEL DE AGUA** y **PROCESO** simultáneamente. Para hacer sonar el zumbador nuevamente, presione los botones **NIVEL DE AGUA** y **PROCESO** simultáneamente una vez más.

Instalación y Nivelación

Asegúrese de sacar todos los accesorios de traslado, antes de operar la máquina.

1 Ponga la máquina en una superficie plana y firme con el apropiado espacio.

Le sugerimos un espacio mínimo de 2 cms. al lado derecho y al lado izquierdo de la máquina para una fácil instalación.

En cuanto a la parte posterior, se sugiere un espacio mínimo de 10 cms.



Advertencia

Si la lavadora esta instalada sobre una superficie dispereja, debil o inclinada, se podria producir una vibracion excesiva, una falla en la funcion de Centrifugado, o puede aparecer error "UE" en el visor. Esta debe colocarse sobre un piso firme y nivelado para evitar una falla en el centrifugado.

2 Revise si la máquina está nivelada

Abra la tapa y mire de arriba para ver si es lo mismo que se muestra.

Vista superior de la máquina

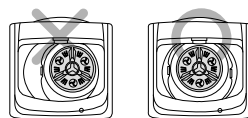

3 Nivele la máquina

Levante la parte frontal de la lavadora y gire la pata ajustable hasta que la lavadora quede pareja. Si la pasta ajustable es muy corta, use las placas de ajuste denivel como se muestra.

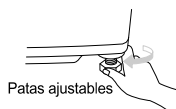

※ Instalación de la cubierta anti-roedores (opcional)

La cubierta anti roedores debe ser fijada firmemente a la parte frontal de la lavadora.

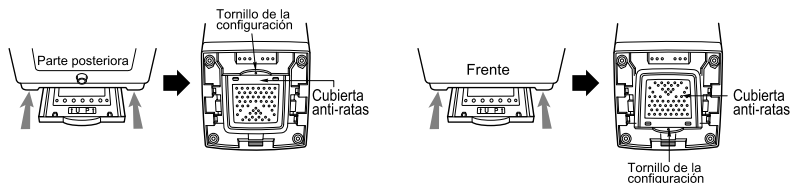

Precaución

Si el aparato es suministrado desde una extensión eléctrica o de un generador, el cable de extensión o el enchufe portátil deben ubicarse de manera que no estén afectos a salpicaduras o que les ingrese humedad.

Conexión de la manguera de suministro de agua

Antes de conectar la manguera de suministro de agua a la llave, revise el tipo de manguera y escoja la instrucción correcta. Las mangueras de suministro de agua pueden variar de acuerdo al país.

Conexión de la manguera de suministro de agua a la llave

Tipo normal

(Llave normal sin hilo y manguera de entrada atornillada).

1

Afloje el tornillo

Suelte el tornillo del conector de tal forma que la llave se pueda poner en el medio.

Empaquetadura de goma

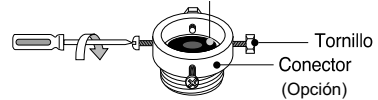

2

Fije el conector a la llave

Presione el conector superior hasta que la empaquetadura de goma esté en fuerte contacto con la llave. Luego apriete los 4 tornillos.

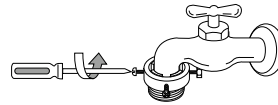

3

Conecte la manguera de suministro de agua al conector

Presione la manguera de suministro de agua verticalmente hacia arriba de manera que el sello de goma pueda adherirse completamente a la

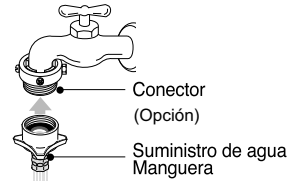

4

Fije el conector con el conector de la manguera de suministro de agua

Conecte la manguera de suministro de agua al conector y luego apriete su conector atornillándolo hacia la derecha.

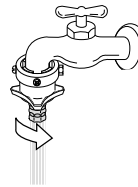

5

Verifique la conexión de la manguera de suministro y del conector

Después de conectar la manguera, abra la llave para revisar si hay alguna fuga de agua. En caso de fuga de agua, cierre la llave y comience nuevamente desde el primer paso.

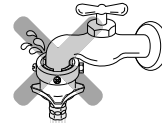

Atención

La lavadora debe ser conectada a las llaves del agua usando el sets de mangueras nuevo, y los sets antiguos no deben re-utilizarse.

Conexión de la manguera de suministro de agua

Otros tipos no normales (Llave normal sin hilo y manguera de entrada tipo de presión.)

- 1** Separe el conector del medio de la manguera de suministro de agua

Separe el conector del medio de la manguera de suministro de agua presionando el vástago de presión y la manilla de presión que está conectada a la manguera de suministro de agua mientras los presiona.

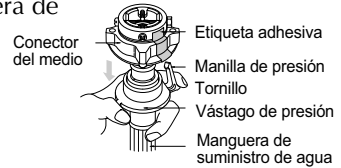

- 2** Afloje las tuercas para conectar el conector a la llave

Suelte el tornillo del conector de tal manera que la llave pueda ponerse en el medio

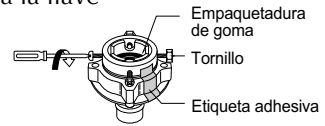

Nota

En caso de que la llave sea grande

Si el diámetro de la llave es muy grande o si es cuadrado, abra los 4 tornillos, saque la placa guía y siga el primer paso.

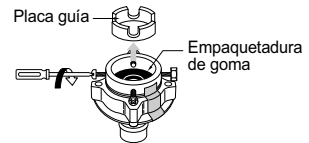

- 3** Fije los conectores a la llave

Presione el conector superior hasta que la empaquetadura de goma esté en estrecho contacto con la llave. Luego apriete los 4 tornillos.

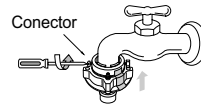

- 4** Fije el conector superior y el conector del medio

Saque la etiqueta adhesiva entre los conectores superior y del medio. Apriete los conectores tomando el superior y girando el conector del medio hacia la derecha.

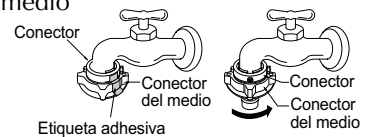

- 5** Conecte el conector del medio y la manguera de suministro de agua

Presione hacia abajo el vástago de presión de la manguera de suministro de agua que estaba separada del conector del medio (refiérase al primer paso) y júntela con el conector del medio.

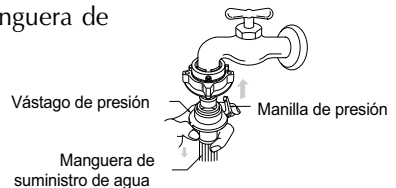

- 6** Revise pérdidas de agua

Después de conectar la manguera, abra la llave para verificar si hay fugas de agua. En caso de una pérdida de agua, cierre la llave y comience de nuevo desde el primer paso. Si se salta el primer paso, puede causar una pérdida de agua.



Conexión de la manguera de suministro de agua

Tipo atornillada

1 Ajuste la manguera de suministro de agua a la llave.

Presione la manguera de suministro de agua hacia arriba de tal forma que la empaquetadura de goma dentro de la manguera pueda adherirse completamente a la llave.

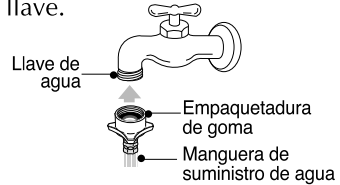

2 Conecte la manguera de suministro de agua a la llave.

Conecte la manguera de suministro de agua a la llave y apriétela atornillándola hacia la derecha.

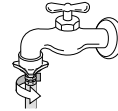

3 Revise si hay fugas de agua.

Después de conectar la manguera, abra la llave para verificar que no haya pérdidas de agua.

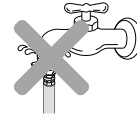

Conecte la manguera de suministro de agua a la máquina

Conecte la manguera de suministro de agua a la válvula de entrada de la lavadora y apriétela girando su conector. Verifique para ver si hay un sello de goma del conector.



Verifique para ver si hay un sello de goma dentro del conector.

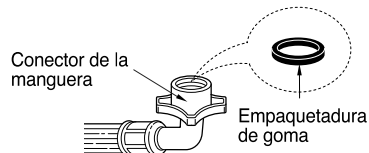

Conexión de la manguera de drenaje

Antes de conectar la manguera de drenaje, revise modelo de manguera de drenaje y escoja la instrucción correcta de las siguientes.

Modelo con bomba

- 1 Ajuste el extremo terminado de la manguera de drenaje a la salida de la bomba de drenaje y apriete la abrazadera

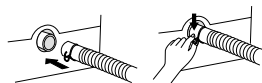

- 2 Ponga el otro extremo de la manguera de drenaje sobre un depósito de agua o tina.

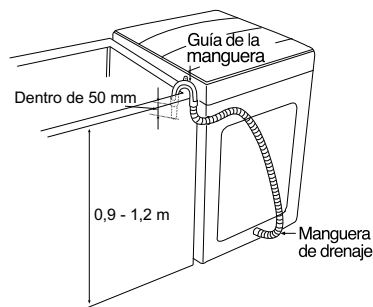

Nota

- Para evitar la succión, la manguera de drenaje no debiera extenderse más de 50 mm del extremo de la guía de la manguera.
- La altura de descarga debiera ser aproximadamente 0,9 - 1,2 m del piso

Modelo sin bomba

- 1 Antes de conectar
Asegúrese que la pinza y el resorte de la manguera están ubicados como en la figura.

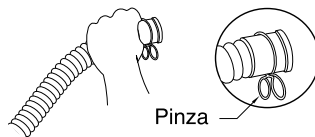

- 2 Conecte el codo de la manguera
Presione el codo de la manguera hacia el cuerpo de la lavadora.

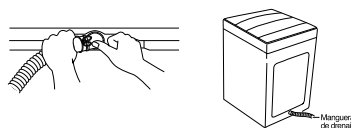

- 3 Ponga la manguera de drenaje
Para cambiar la dirección de la manguera, saque el codo y cambie la dirección.
Repita el segundo paso.

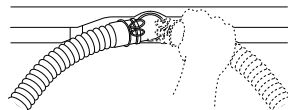

Método de puesta a tierra

Debe conectarse un cable a tierra.

Si el cable a tierra no está conectado, hay un peligro de golpe eléctrico causado por la fuga de corriente de la lavadora.

Método de puesta a tierra con tierra en el terminal

Si se usa un enchufe con terminal a tierra, no se requiere una puesta a tierra.

La forma del cable eléctrico y del terminal de tierra pueden variar según el país.

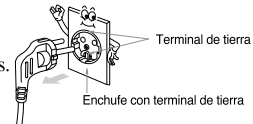

Precaución

Precauciones de los Cordones de Enchufes

En la mayoría de los electrodomésticos se recomienda que sean puestos en un circuito que sea dedicado sólo para ellos; esto significa, un solo circuito de salida el cual sólo le da energía a ese electrodoméstico y no tiene salidas adicionales o sucursales de circuitos (otras sucursales de circuitos). Chequear la página de las especificaciones en este manual de usuario para estar seguro.

No se debe sobre cargar la pared de las salidas de energía. Sobrecargar la pared de salida de energía es peligroso, también lo es tener la pared de salida de energía suelta o dañada, cordones de extensión, cordones deshilachados, o el aislamiento de cordones dañados o rajados. Cualquiera de estas condiciones pueden resultar en un corto circuito o un incendio. Periódicamente examine los cordones de sus electrodomésticos, y si parece que están dañados o deteriorados, desconéctelos, deje de usar el electrodoméstico, y reemplace el cordón con otro cordón de la mismas características de un servidor autorizado.

Proteger el enchufe y cordones de maltratos físicos o mecánicos, tales como ser doblados, retorcidos, peñiscados, dañados con la puerta al cerrarla, o caminar por encima de los mismos. Prestarle una atención particular a los enchufes, en las paredes de salida de energía, y el punto de donde el cordón sale del electrodoméstico.

Otro método de puesta a tierra

Barra de cobre a tierra (copper wire)

Conecte el cable a tierra a la barra de cobre a tierra.
Plántela y entérrela más de 75 cms.

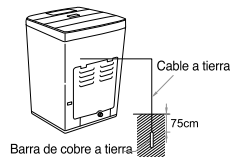

Cable a tierra

Conecte el cable a tierra al enchufe exclusivamente para puesta a tierra.

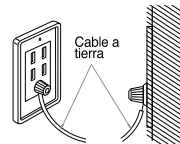

Interruptor de corto circuito

En el caso de instalación en un área donde no se pueda hacer puesta a tierra, compre un interruptor de corto circuito de la medida adecuada y conéctelo al enchufe.

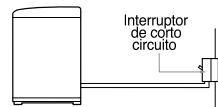

Precaución

- No ponga a tierra a través de las cañerías de gas, hay riesgo de explosión.
- No conecte a tierra a través de los alambres del teléfono ni de un pararrayos; es peligroso en caso de rayos.
- No sirve poner a tierra a través de cañerías plásticas de agua.
- Los cables a tierra deben ser conectados cuando se use una extensión eléctrica.

Limpieza y Mantenimiento

Lavado con agua fría

Si usted usa siempre agua fría, le recomendamos usar agua tibia o caliente a intervalos regulares. Ejm. Cada 5 lavados a lo menos 1 deberá ser con agua tibia

Cuando usted finalizo el lavado

- Cerrar las llaves para prevenir posibles inundaciones si se abre la manguera inesperadamente.
- Siempre desenchúfela desde el toma corriente cuando no la use.

Cuando el suministro de agua al tambor no es limpio o el filtro se obstruye con partículas (arena, piedrecillas...), limpie el filtro de la válvula de entrada ocasionalmente. La forma del cable eléctrico y de la llave de agua puede variar de acuerdo al país

Para limpiar el filtro en la válvula de entrada

- 1** Cierre la llave antes de apagar la energía eléctrica. Seleccione caliente/fría y luego presione el botón [INICIO/PAUSA] para sacar el agua completamente.



- 2** Apague la energía eléctrica antes de desenchufar el cable eléctrico.

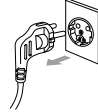

- 3** Después de desconectar la manguera de suministro de agua saque el filtro. Luego usa una escobilla para limpiar el filtro.

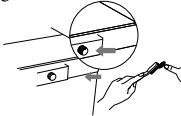

- 4** Vuelva a poner el filtro después de limpiarlo.

Precaución

- Antes de limpiar el filtro, deben removerse las impurezas en la manguera de suministro de agua.

Para limpiar el filtro de pelusas

- 1** Tire el filtro de pelusas del tambor en la dirección que se muestra.



- 2** Gire la red de adentro hacia afuera para limpiar el filtro y enjuáguelo



- 3** Vuelva a poner el filtro en la misma ubicación, presione el borde del filtro hasta que se escuche un chasquido.

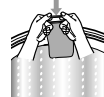

Limpie la bomba casing (cuando el drenado sea malo)

- 1** Coloque una toalla en el piso bajo el casco de la bomba de agua, ya que podría escurrir exceso de agua.

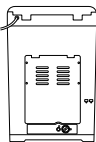

- 2** Gire la tapa de la bomba en el sentido del reloj, y tire hacia afuera.

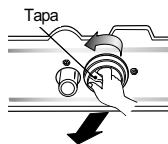

- 3** Saque cualquier objeto extraño o pelusas que haya dentro de la bomba y sobre el filtro.

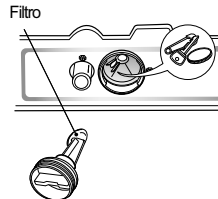

- 4** Vuelva a colocar la tapa. Inserte el filtro a lo largo de las canaletas guía dentro de la cubierta de la bomba. El filtro debe mirar hacia las canaletas guía dentro de la cubierta de la bomba. Luego gire fuertemente la tapa de la bomba en el sentido de las manecillas del reloj.



- Cuando el filtro para pelusas se encuentre gastado, etc., póngase en contacto con un Centro de Servicio Técnico Autorizado de LG para obtener uno nuevo.

Limpieza y Mantenimiento

Cuando hay un riesgo de conhelación

- Cierre el grifo y quite la Manguera del Suministro del Agua
- Elimine el agua que se queda dentro del camino de suministro del agua.
- Baje la manguera de desagüe y quite todo el agua dentro de cazoleta y la manguera de desagüe haciendo el centrifugado.

En el caso de conhelamiento

- Quite la manguera de suministro del agua y la sumerja dentro del agua caliente de la temperatura de unos 40°C.
- Eche unos 2 litros del agua caliente de la temperatura de unos 40°C... dentro de cazoleta y la mantenga en ese estado durante 10 minutos.
- Conecte la manguera de suministro de agua al grifo y asegúrese si funciona bien el suministro y desagüe del agua.

Limpieza del Tambor

Mantenga abierta la tapa del tambor después de lavado para permitir la evaporación de la humedad. Si usted quiere limpiar el tambor, use un tejido suave y limpio mojado por el detergente líquido y lo enjuague. (No se use los productos de limpieza duros o arenáceos.)

Manguera de Entrada del Agua

Las mangueras de la lavadora conectadas al grifo deben ser reemplazadas cada 5 años.

Exterior

Limpie inmediatamente las manchas. Limpie con un tejido mojado. No intente a golpear la superficie de lavadora con los objetos puntiagudos.

Vacaciones de Largo Período

Asegúrese si el suministro del agua está cortado del grifo. Desagüe todo el agua desde las mangueras cuando el clima pueda ser congelado.

Limpieza del Interior de su Lavadora

Si usted usa el suavizante de tejido o hace regularmente un lavado con el agua fría, es muy importante limpiar periódicamente el interior de su lavadora.

- Llene su lavadora con el agua caliente.
- Añada las dos copas de detergente en polvos que contiene fosfato.
- Haga operar durante unos minutos.
- Pare el funcionamiento de lavadora, abra la tapa y manténgala mojada durante toda la noche.
- Después de la mojada, desagüe el agua de lavadora y funcione todo el ciclo del aparato.

O bien, use el Programa Limpieza Tambor periódicamente.

No le recomendamos que usted limpie el tambor con el tejido durante este proceso.

Productos que posiblemente dañen su maquina lavadora

- Blanqueadores concentrados y sanitizador de pañales causaran daño en la pintura y componentes de su lavadora
- Solventes de hidrocarburo : ejm. Petróleo, diluyentes, etc. pueden disolver el plástico y arruinar la pintura. (Tenga cuidado de no lavar prendas con estos solventes ellos son inflamables NO los ponga en la lavadora ni secadora.)
- Algunos pre-tratamientos en sprays o líquidos pueden dañar el panel de control de su lavadora.
- El uso de tinturas en su lavadora puede causar manchas en los componentes del plástico. La tintura no dañara su máquina pero nosotros le sugerimos limpiar prolijamente su lavadora. No recomendamos el uso de tinturas de limpieza en su lavadora.
- No use la tapa de su lavadora como mesa de trabajo.

P Problemas Comunes de Lavadora

La mayor parte de los problemas de lavado trae los resultados tales como la eliminación no suficiente de suciedad, manchas, residuos de pelusas y espumas y el daño a la lavandería. Para un resultado satisfactorio del lavado, siga las instrucciones siguientes :

PROBLEMAS DEL LAVADO

Problemas	Causas Posibles	Solución y Medidas Preventivas
Eliminación insuficiente de suciedad	<ul style="list-style-type: none"> • Detergente no-suficiente • Temperatura del agua demasiado baja • Demasiado lavandería • Ciclo incorrecto • Clasificación incorrecta • No pre-tratar las manchas 	<ul style="list-style-type: none"> • Use la cantidad correcta de detergente de acuerdo con la cantidad de lavandería, intensidad de suciedad y la dureza del agua. • Use el agua calurosa o caliente para la suciedad normal. La temperatura diferente de agua será requerida de acuerdo con el tipo de suciedad. (Véase la página 10) • Reduzca la cantidad de lavandería. • Lave usando el ciclo de Vaqueros o Mojada(Remojo rápido) y Vaqueros para la lavandería de suciedad pesada. • Separe los artículos muy sucios desde los poco sucios. • Pre-trate las manchas y suciedad pesada de acuerdo con las instrucciones mostradas en la página 9.
Manchas Azules	<ul style="list-style-type: none"> • El suavizante de tejido no diluido distribuye directamente al tejido 	<ul style="list-style-type: none"> • Frote las manchas con el jabón. Lave. • No llene excesivamente el distribuidor del suavizante de tejido y no vierta directamente el suavizante de tejido líquido al tejido. Véase la página 11 para más instrucciones.
Marcas Negras o Grises sobre la lavandería	<ul style="list-style-type: none"> • Una construcción de cera causada por la interacción del suavizante de tejido y el detergente puede ser quedada y marcada a la lavandería • Detergente no-suficiente 	<ul style="list-style-type: none"> • Guarde las recomendaciones contra Scrud (construcción de cera). (Vease la página 12) • Use la cantidad correcta de detergente para la cantidad correspondiente de lavandería, intensidad de suciedad y la dureza del agua.
Manchas Amarillas o de Marrón	<ul style="list-style-type: none"> • El hierro o el manganoso dentro del agua suministrada, pipas del agua o calentador del agua 	<ul style="list-style-type: none"> • Para recuperar el color de los artículos blancos, use el eliminador de manchas seguro para el tejido. • Instale el suavizante de tejido no precipitado o el filtro de hierro dentro de su sistema de suministro del agua para resolver el problema. • Antes de lavar, suministre el agua por unos minutos para limpiar las líneas.
Pelusas	<ul style="list-style-type: none"> • Clasificación incorrecta • Tisú quedado en el bolsillo • Demasiado lavandería 	<ul style="list-style-type: none"> • Lave los productores de pelusas como toallas, flanela de algodón separadamente de los coleccionistas de pelusas como tejidos sintéticos y saque el tisú desde los bolsillos antes de empezar el lavado. Véase la página 9 para la clasificación de la lavandería antes de empezar el lavado. • No ponga demasiado lavandería.
Residuo o detergente	<ul style="list-style-type: none"> • Demasiado lavandería • Detergente no-disuelto • Uso del detergente excesivo 	<ul style="list-style-type: none"> • No ponga demasiado lavandería. • Algunos detergentes se necesitan ser pre-disueltos, por lo tanto, chequee las instrucciones de detergente. Intente a pre-disolver el detergente. • Alce la temperatura de agua usando el agua caliente segura para el tejido. • Use la cantidad apropiada de detergente.
Agujeros, rasgones	<ul style="list-style-type: none"> • Uso incorrecto del blanqueador de cloro • Cremallera, corchete y hebilla no cerradas perfectamente • Costillas, rasgones e hilos rotos • Demasiado lavandería • Degradación de tejidos 	<ul style="list-style-type: none"> • Nunca vierta el blanqueador de cloro directamente al tejido. Véase la página 11 para añadir el blanqueador líquido. • Cierre la cremallera, la corchete y la hebilla. • Saque los objetos de bolsillos. Véase la página 9 para tener cuidado antes de poner la lavandería. • No ponga demasiado lavandería.

Detección de fallas

PROBLEMA DE OPERACIÓN

Síntoma	Mensaje de error	Posibles causas y soluciones
Falla en el suministro de agua		<ul style="list-style-type: none"> • Está cerrada la llave de agua? • Está cortado el suministro de agua? • Están la llave o la manguera de suministro de agua congeladas? • Es muy baja la presión de agua o está obstruido el filtro de la válvula de entrada con impurezas? • Está seleccionado Caliente/Frío en Caliente cuando la manguera está conectada a Frío? • Está la manguera Caliente conectada a Frío?
Falla en el drenaje		<ul style="list-style-type: none"> • Está la manguera de drenaje ubicada correctamente? • Está la manguera de drenaje doblada o puesta muy alta? • Está la parte interior de la manguera o la bomba de drenaje (sólo el modelo con bomba) obstruida con impurezas? • Revise si la energía eléctrica se ha cortado.
Falla en el centrifugado		<ul style="list-style-type: none"> • Está equilibrada la carga de lavado? • Está la lavadora puesta en una superficie plana?
Puerta (tapa) abierta		<ul style="list-style-type: none"> • Cierre la puerta (tapa).
Detección de nivel anormal		<ul style="list-style-type: none"> • Pida ayuda al servicio técnico.
Nivel de potencia anormal		
Nivel de sobreflujo anormal		

Términos de la Garantía

Que no cubre :

- Servicio técnico a domicilio para enseñarle acerca del uso del producto
- Si el artefacto fue conectado a un voltaje que no está indicado en la placa.
- Si la falla fue causada por negligencia o por accidente.
- Si la falla fue causada por otros factores que no son el uso normal doméstico.
- Si la falla fue causada por ratas o cucarachas.
- Ruidos o vibraciones que son consideradas normales, ejm. El sonido del drenaje, sonido del centrifugado, alarmas etc.
- Corrección de instalación ejm. Nivelación del producto, ajustes de drenaje.
- Mantenimiento normal el cual están recomendados en el manual de usuario.
- Remoción de objetos o sustancias extrañas, incluyendo la manguera con, botones, alambres, barbas de sostén, etc.
- Reemplazo de fusibles o corregir la gasfitería de la casa.
- Corrección de reparaciones no autorizadas.
- Daño accidental a la propiedad causado por posibles defectos con este artefacto.
- Si este producto es utilizado para fines comerciales, no tiene garantía (por ejemplo, lugares públicos tales como baños públicos, casas de alojamiento, centros de capacitación, etc.)

Si el aparato es instalado fuera del área normal, cualquier costo de transporte involucrado en la reparación del producto, o el reemplazo de partes defectuosas, serán de cargo del usuario.

Cómo deshacerse de aparatos eléctricos y electrónicos viejos

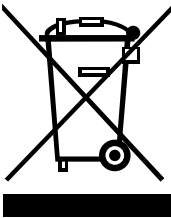

1. Si en un producto aparece el símbolo de un contenedor de basura tachado, significa que éste se acoge a la Directiva 2002/96/CE.
2. Todos los aparatos eléctricos o electrónicos se deben desechar de forma distinta del servicio municipal de recogida de basura, a través de puntos de recogida designados por el gobierno o las autoridades locales.
3. La correcta recogida y tratamiento de los dispositivos inservibles contribuye a evitar riesgos potenciales para el medio ambiente y la salud pública.
4. Para obtener más información sobre cómo deshacerse de sus aparatos eléctricos y electrónicos viejos, póngase en contacto con su ayuntamiento, el servicio de recogida de basuras o el establecimiento donde adquirió el producto.

Especificación



Modelo	WF-T8501TPT
Voltaje y frecuencia	230 V ~ 50 Hz
Potencia nominal	380 W (460 W)
Salida del motor	130 W (150 W)
Rango de presión de Alimentación del agua	30 - 800 kPa (0.3 kgf / cm ² - 8 kgf / cm ²)
Peso del producto	41 kg
Dimensiones	590(Anchura) X 606(Profundidad) X 958 (Altura) mm
Cantidad de consumo de agua estándar	82 ℓ
Capacidad de Lavado	8.0 kg

※ La especificaciones técnicas están sujetas a cambios sin aviso previo.

