

Съдържание

Увод	Документиране	56
	Важни указания за безопасност	56
	Основни части	68
Инсталиране	Инсталиране	69
	Пускане в действие	69
Работа с уреда	Регулиране на температурата	70
	• Хладилник	70
	• Фризер	70
	Функция	72
	• Суперфризер	72
	• Отпуск	72
	• Заклучване	73
	• Тестване	73
	Получаване на ледени кубчета	73
	Размразяване	73
Съвети за съхранение на хранителни продукти	Съхраняване на хранителни продукти	74
Обслужване и поддръжка	Обща информация	75
	Смяна на крушката	75
	Почистване	76
Отстраняване на неизправности	Отстраняване на неизправности	77
Обръщане на вратите	Внимание	79
	Как да обърнете вратите	79

Документиране

Увод

Моделът и серийният номер се намират на задната страна на уреда. Този номер е уникален и е поставен само върху този уред. Запишете необходимата информация по-долу и запазете това ръководство като документ за вашата покупка. Прикрепете тук и фактурата.

Дата на покупката : _____

Търговски обект, от който е : _____

Адрес на търговския обект : _____

Телефон на търговския обект : _____

Модел № : _____

Сериен № : _____

Важни указания за безопасност ОСНОВНИ МЕРКИ ПО БЕЗОПАСНОСТ

Това ръководство съдържа много важни инструкции по безопасност. Четете и винаги спазвайте инструкциите по безопасност.

▲ Това е символ за сигнализиране на инструкции по безопасност. Той ви дава сигнал за инструкции за безопасност, които ви информират за опасности, които могат да убият вас или други хора или да причинят повреда на уреда. Всички инструкции по безопасност се предшестваат от символа за сигнализиране на инструкции по безопасност и дума за сигнализиране на риска: **ОПАСНОСТ**, **ВНИМАНИЕ** или **ПРЕДУПРЕЖДЕНИЕ**. Тези думи означават:

▲ ОПАСНОСТ Ще загинете или ще получите сериозно нараняване, ако не спазвате инструкциите.

▲ ВНИМАНИЕ Може да загинете или да получите сериозно нараняване, ако не спазвате инструкциите.

▲ ПРЕДУПРЕЖДЕНИЕ Означава потенциално опасна ситуация, която, ако не бъде избегната, може да доведе само до леко или средно тежко нараняване или повреда на уреда.

Всички инструкции по безопасност определят опасността, казват ви как да намалите вероятността от нараняване и какво ще се случи, ако не се спазват инструкциите.

Важни указания за безопасност

⚠ ВНИМАНИЕ

За да намалите опасността от пожар, електрически удар или нараняване на лица, когато използвате вашия уред, трябва да спазвате основните мерки по безопасност, включително дадените по-долу. Прочетете всички инструкции, преди да използвате този уред.

1. При свързване на захранването

Трябва да използвате контакт, предназначен само за този уред.

- Използване на няколко уреда, включени към един контакт, може да причини пожар.
- Прекъсвачът за токове на утечка може да повреди храната и автоматът за лед и вода може да протече.



Не допускайте щепселът да бъде обърнат нагоре или да бъде притиснат зад хладилника.

В щепсела може да проникне вода или щепселът може да бъде повреден, което причинява пожар или електрически удар.

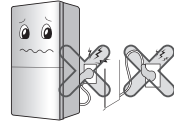

Не допускайте захранващият кабел да се прегъне или да бъде затиснат от тежък предмет, за да не се повреди.

Това може да повреди захранващия кабел и да причини пожар или електрически удар.



Не удължавайте и не променяйте дължината на захранващия кабел.

Това причинява електрически удар или пожар поради електрическата повреда на захранващия кабел или други причини.



Издърпайте щепсела от контакта при почистване, поддръжка или смяна на вътрешната лампа на хладилника.

- Това може да причини електрически удар или нараняване.
- При смяна на вътрешната лампа на хладилника проверете дали гуменият пръстен за предотвратяване на появата на електрически искри в цокъла не е изваден.

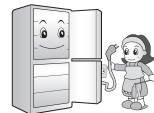

Важни указания за безопасност

Не дърпайте кабела и не докосвайте захранващия щепсел с мокри ръце.

Това може да причини електрически удар или нараняване.

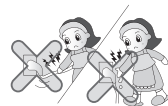

Отстранете водата или праха от захранващия щепсел и го включете, като щифтовете трябва бъдат вкарани в контакта добре до крайно положение.

Праха, вода или хлабаво включване може да причини пожар или електрически удар.



Проверете заземяването.

Неправилното заземяване може да причини авария и електрически удар.



Когато захранващият кабел или щепселът е повреден, или когато отворите в контакта се разхлабят, не ги използвайте.

Това може да причини електрически удар или късо съединение, което може да предизвика пожар.

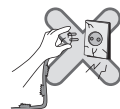

2. При използване на хладилника

Не поставяйте тежък предмет или опасен предмет (съд с течност) върху хладилника.

Той може да бъде съборен и да причини нараняване, пожар или електрически удар при отваряне или затваряне на вратата.



Не се увисвайте на вратата или рафтовете на вратата, на барчето, фризера или хладилната камера.

Това може да събори хладилника или да нарани ръцете ви. Не позволявайте особено на деца да вършат гореспоменатото.



Важни указания за безопасност

Не инсталирайте хладилника на влажно място или на място, което се мокри от вода или дъжд. Повредата на изолацията на електрическите части може да доведе до утечка.



Не използвайте и не съхранявайте запалителни материали, като етер, бензол, алкохол, лекарства, втечен газ, спрейове или козметични препарати, близо до хладилника или в него. Това може да причини експлозия или пожар.



Не поставяйте запалена свещ в хладилника за обезмирисяване. Това може да причини експлозия или пожар.



Не съхранявайте лекарства или лабораторни материали в хладилника.

При съхраняване на материал, който изисква строг температурен контрол, той може да се повреди или да извърши неочаквана реакция, която да предизвика опасност.



Не използвайте запалим спрей в близост до хладилника.

Това може да причини пожар.



Важни указания за безопасност

Избягвайте отоплителни уреди.

Това може да причини пожар.



Не поставяйте ваза с цветя, чаша, козметични препарати, лекарства или съд с вода върху хладилника.

Това може да причини пожар, електрически удар или нараняване при събаряне.

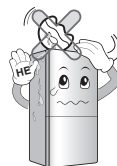

Използвайте хладилник, който е бил потопен във вода, след като го проверите.

Това може да причини електрически удар или пожар.



Когато изтича газ, не пипайте хладилника или контакта и незабавно проветрете помещението.

- Експлозията от искра може да причини пожар или изгаряния.
- Понеже в този хладилник се използва природен газ (изобутен, R600a) като щадящ околната среда хладилен агент, дори малко количество (80–90 г) е запалително. При изтичане на газ поради сериозна повреда при транспортиране, инсталиране или използване на хладилника всяка искра може да причини пожар или изгаряния.

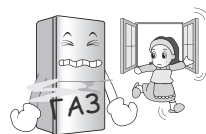

Не пръскайте с вода хладилника отвън или отвътре и не го почиствайте с бензол или разреждател.

Повредата на изолацията на електрическите части може да причини електрически удар или пожар.



Важни указания за безопасност

Когато усетите странна миризма или дим от хладилника, незабавно издърпайте щепсела от контакта и се свържете със сервисния център.

Това може да причини пожар.



Не позволявайте на никой друг, освен на квалифицирано техническо лице, да разглобява, ремонтира или поправя хладилника.

Това може да причини нараняване, електрически удар или пожар.

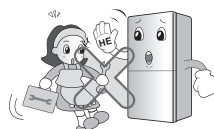

Не използвайте хладилника за небитови нужди (съхраняване на лекарства или лабораторни материали, използване на борда на кораб и т. н.).

Това може да причини неочаквана опасност, като пожар, електрически удар, повреда на съхранените материали или химическа реакция.



Когато изхвърляте хладилника, свалете уплътнителите от вратата.

Това може да причини заключване на дете.



Инсталирайте хладилника върху стабилен и равен под.

Инсталирането му върху нестабилен под може да причини смърт чрез събаряне на хладилника при отваряне или затваряне на вратата.



Важни указания за безопасност

Не пъхайте ръцете си или метална пръчка в изхода за студен въздух, капака, дъното на хладилника, топлоустойчивата решетка (изпускателния отвор) от задната страна.

Това може да причини електрически удар или нараняване.



Когато желаете да изхвърлите хладилника, свържете се с общинската служба.

Когато желаете да изхвърляте големи битови отпадъци, каквито са битови електроуреди и мебели, най-добре е да се свържете с местната общинска служба.



⚠ ПРЕДУПРЕЖДЕНИЕ

Нарушаването на това указание може да причини нараняване или повреда на дома или мебелите. Бъдете винаги внимателни.

Не пипайте храната или съдовете във фризера с мокри ръце.

Това може да причини нараняване от измръзване.



Изчакайте 5 или повече минути, когато включвате щепсела отново.

Това може да причини нарушаване на работата на фризера.



Не поставяйте бутилка във фризера.

Това може да причини замръзване на съдържанието и счупване на бутилката, което може да причини нараняване.



Издърпвайте захранващия щепсел, като държите самия щепсел, а не кабела.

Това може да причини електрически удар или късо съединение, което може да причини пожар.



Важни указания за безопасност

Не инсталирайте хладилника на влажно място или на място, което се мокри от вода или дъжд.

Повредата на изолацията на електрическите части може да доведе до утечка.



Не пъхайте ръцете си под хладилника

Металната плоскост на дъното може да причини нараняване.



Носете хладилника за дръжките отдолу на предната страна и отгоре на задната страна.

В противен случай може да го изпуснете, което може да причини нараняване.

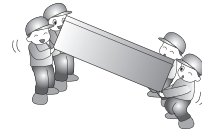

Понеже отварянето или затварянето на вратата на хладилника може да причини нараняване на лице, което стои наблизо, бъдете внимателни.

Отварянето или затварянето на вратата може да причини притискане на ръка или крак в процеп на вратата или дете може да бъде наранено от ръба.

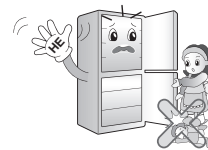

Не поставяйте живо животно в хладилника.

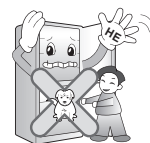

Предпазни мерки

Важни указания за безопасност**▲ ПРЕДУПРЕЖДЕНИЕ**

- **Преди да бъде използван, този хладилник–фризер трябва да бъде инсталиран и разположен правилно, в съответствие с указанията за инсталиране.**
- **Не изключвайте своя хладилник–фризер, като дърпате захранващия кабел.** Винаги хващайте здраво щепсела и директно го издърпвайте от контакта.
- **Когато премествате своя уред по–далеч от стената, внимавайте той да не затисне или повреди захранващия кабел.**
- **След като вашият хладилник–фризер започне да работи, не пипайте студените повърхности във фризерното отделение, особено когато ръцете ви са влажни или мокри.** Кожата ви може да залепне за тези изключително студени повърхности.
- **Преди почистване на хладилник–фризера издърпайте щепсела от контакта.** Не повреждайте, не прегъвайте силно, не дърпайте и не усуквайте захранващия кабел, защото повреда на захранващия кабел може да предизвика пожар или удар от електрически ток. Не поставяйте стъклени изделия във фризера, защото те може да се счупят, когато съдържанието им замръзне.
- **Не пръскайте с вода вътрешността или външната повърхност на хладилник–фризера.** Съществува опасност от експлозия или пожар.
- **Не включвайте щепсела с мокри ръце.** Можете да получите удар от електрически ток.
- **Не поставяйте съдове, пълни с вода, върху уреда.** Ако водата се разлее върху електрическите части, това може да предизвика пожар или удар от електрически ток.
- **Не инсталирайте хладилник–фризера във влажно помещение, където може да бъде намокрен с вода.** Неправилното изолиране на електрическите части може да предизвика удар от електрически ток или пожар.

Важни указания за безопасност

- **Не трябва да разглобявате, поправяте или модифицирате уреда.**
Това може да предизвика пожар или ненормална работа, което може да доведе до нараняване.
- **Преди да сменяте крушката на вътрешното осветление на хладилника, издърпайте щепсела от контакта.**
В противен случай има опасност от удар от електрически ток.
- Ако е възможно, включете хладилник-фризера в отделен контакт, за да не предизвика той или друг уред претоварване на битовата инсталация.

Това ще предизвика електрически удар или пожар.



Захранващият щепсел на хладилник-фризера трябва да бъде на леснодостъпно място, за да може да бъде изключен бързо в случай на опасност.

Ако захранващият кабел бъде повреден, той трябва да бъде подменен от производителя или от негов сервизен представител, или от друго лице със съответната квалификация, за да се избегне риск от злополука.

Не променяйте и не увеличавайте дължината на захранващия кабел

Достъпност на захранващия щепсел

Подмяна на захранващия кабел

Опасност

Опасност от затваряне на дете.
Преди да изхвърлите стария си хладилник или фризер:
Свалете вратите.
Оставете рафтовете на местата им, така че децата да не могат лесно да се покатерят и да влязат вътре.

Не съхранявайте

Не съхранявайте бензин или други запалителни газове и течности в близост до този или до друг електроуред.

Заземяване

Заземяването намалява опасността от удар от електрически ток при късо съединение, като осигурява проводник за отвеждане на електрическия ток. За да предотвратите евентуален удар от електрически ток, този електроуред трябва да се заземи. Неправилното използване на заземителната клема може да предизвика удар от електрически ток. Консултирайте се с квалифициран електротехник или с лице от сервиза, ако не сте разбрали напълно указанията за заземяване или ако се съмнявате дали уредът е заземен правилно.

Важни указания за безопасност

⚠ Предупреждение

- ⚠ Не запушвайте вентилационните отвори в корпуса на уреда или във вградената конструкция.
- ⚠ За да ускорите процеса на размразяване, не използвайте механични приспособления или други средства, които не са препоръчани от производителя.
- ⚠ Не повреждайте инсталацията за циркулиране на хладилния агент.
- ⚠ В отделенията за съхраняване на хранителни продукти на този уред не използвайте електроуреди, които не са препоръчани от производителя.
- ⚠ Хладилният агент и изолационният газ за уплътненията, използвани в уреда, изискват специална процедура при изхвърляне. При изхвърляне на уреда за отпадъци моля посъветвайте се със сервизния представител или с лице със съответната квалификация.



Този уред съдържа малко количество от хладилния агент изобутан (R600a), естествен газ с висока съвместимост с околната среда, но който също така е и запалим. Когато се транспортира и инсталира уредът, трябва да се внимава да не бъдат повредени частите на инсталацията, в която циркулира хладилният агент. Бликналият от тръбите хладилен агент може да се възпламени или да предизвика нараняване на очите. Ако откриете изтичане на този газ, избягвайте открит огън или всякакви потенциални източници на възпламеняване и проветрете за няколко минути помещението, в което е поставен уредът.

За да избегнете създаване на запалима смес от този газ с въздуха в случай на изтичане на хладилен агент от инсталацията, размерът на помещението, в което този уред може да бъде поставен, зависи от количеството използван хладилен агент. На всеки 8 г от хладилния агент R600a в уреда трябва да се пада 1м² площ от помещението.

Количеството хладилен агент в конкретния уред е посочено на заводската табелка във вътрешността на уреда.

Никога не пускайте в действие уред, който показва някакви признаци на повреда. Ако се съмнявате, консултирайте се с търговеца, от който сте го купили.

Важни указания за безопасност

ВНИМАНИЕ

- **Ако контактът е хлабав, не включвайте щепсела в него.**
Това може да предизвика удар от електрически ток или пожар.
- **Не изключвайте своя хладилник, като дърпате захранващия кабел. Винаги хващайте здраво щепсела и директно го издърпвайте от контакта.**
Може да изтръгнете кабела от щепсела и да предизвикате късо съединение.
- **Не използвайте мокър или влажен парцал, когато почиствате щепсела. Отстранявайте всякакви частици, полепнали по щифтовете на щепсела.**
В противен случай има риск от възникване на пожар.
- **Не пъхайте ръцете си под уреда.**
Може да се нараните на някой остър ръб.
- **След изключване на уреда от контакта изчакайте поне пет минути, преди да го включите отново в контакта.**
Ненормалната работа на фризера може да предизвика материални щети.
- **Ако уредът няма да бъде използван по-дълго време, издърпайте щепсела от контакта.**
Влошаването на изолацията може да предизвика пожар.
- **Не позволявайте на деца да пипат или да си играят с контролния панел в предната част на уреда.**
- **Хладилният агент, използван в хладилник-фризера, както и газът в изолационните уплътнения, изискват специална процедура при изхвърляне. Преди изхвърляне на уреда проверете дали тръбите на гърба на уреда не са повредени.**

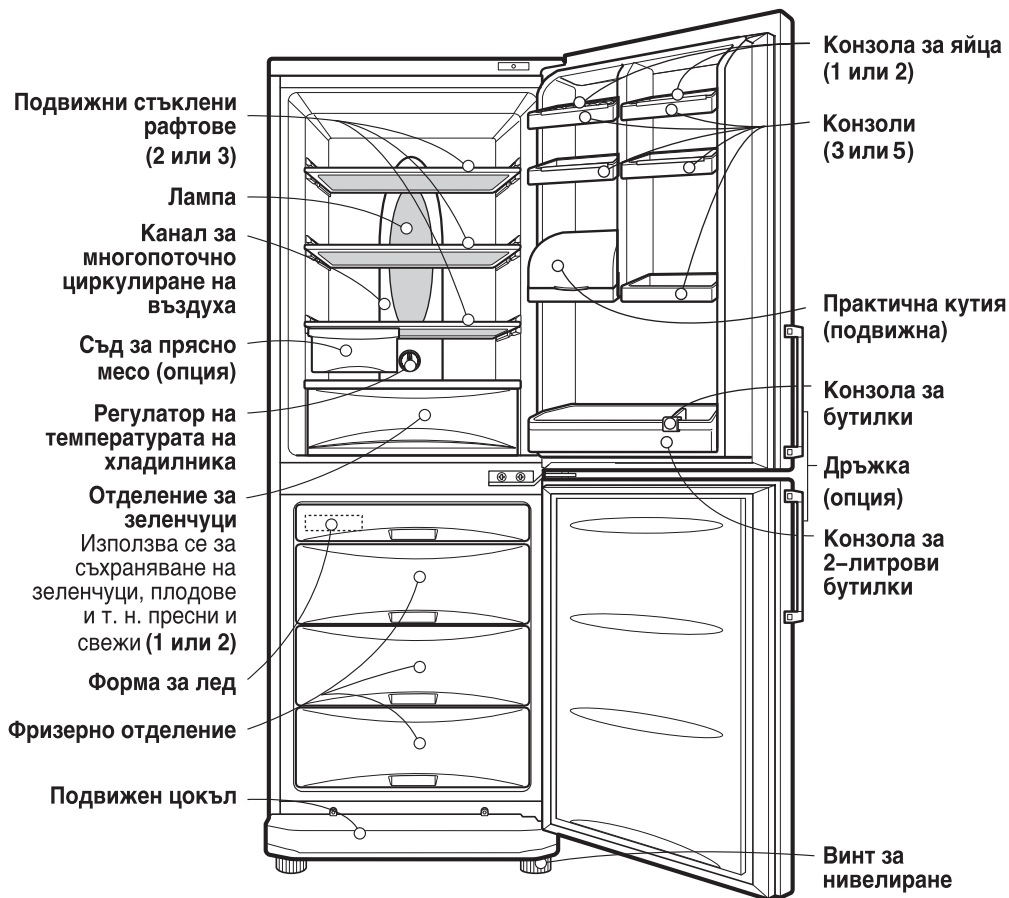

Основни части



Забележка

Някои от посочените части може да липсват във вашия уред, защото те са предназначени за други модели.

Инсталиране

1. Изберете подходящо място.
Разположете своя хладилник–фризер на място, където той ще бъде леснодостъпен.
2. Не разполагайте уреда близо до източници на топлина, пряка слънчева светлина или влага.
3. Въздухът трябва да циркулира свободно около вашия хладилник–фризер, за да се осигури ефикасната му работа.
4. За да избегнете вибрации, уредът трябва да бъде нивелиран.
Ако е необходимо, регулирайте винтовете за нивелиране, за да компенсирате неравностите на пода.
Предната част трябва да бъде поставена малко по–високо от задната, за да се затварят по–лесно вратите.
Винтовете за нивелиране могат да се завъртят лесно, ако леко наклоните корпуса.
За повдигане на уреда въртете винтовете за нивелиране обратно на часовниковата стрелка (), а за спускане – по посока на часовниковата стрелка ().
5. Почистете добре целия хладилник–фризер и избършете праха, натрупан по време на превоза.
6. Поставете принадлежностите, като кутията за лед и т. н., на съответните им места. Те са опаковани заедно, за да се предотврати евентуалното им повреждане по време на превоза.
7. Включете щепсела на захранващия кабел в контакта. Не включвайте други електроуреди в същия контакт.
8. За да осигурите подходяща циркулация на въздуха около хладилника с фризер, оставете достатъчно разстояние от двете му страни и отгоре, както и поне 2 инча (5 см) разстояние от задната му стена.

Пускане в действие

Щом инсталирате своя хладилник–фризер, оставете го работи 2–3 часа, за да се стабилизира при нормалната работна температура, преди да поставите в него пресни или замразени хранителни продукти. Ако извадите щепсела от контакта, изчакайте 5 минути, преди да го включите отново.

Регулиране на температурата

Вашият хладилник–фризер има два регулатора, които ви дават възможност да регулирате температурата в хладилното и във фризерното отделение.

Хладилник

- Първоначално поставете регулатора на температурата (TEMP. CONTROL) на "4". След това регулирайте температурата на отделението по свое желание.

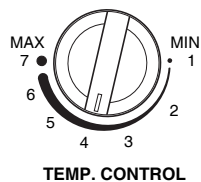

- Ако желаете вътрешната температура да бъде малко по-висока или по-ниска, завъртете регулатора съответно към MIN или MAX. Когато околната температура е ниска, поставете регулатора на температурата (TEMP. CONTROL) на "MIN".

Фризер

Панел с дисплей за регулиране на температурата

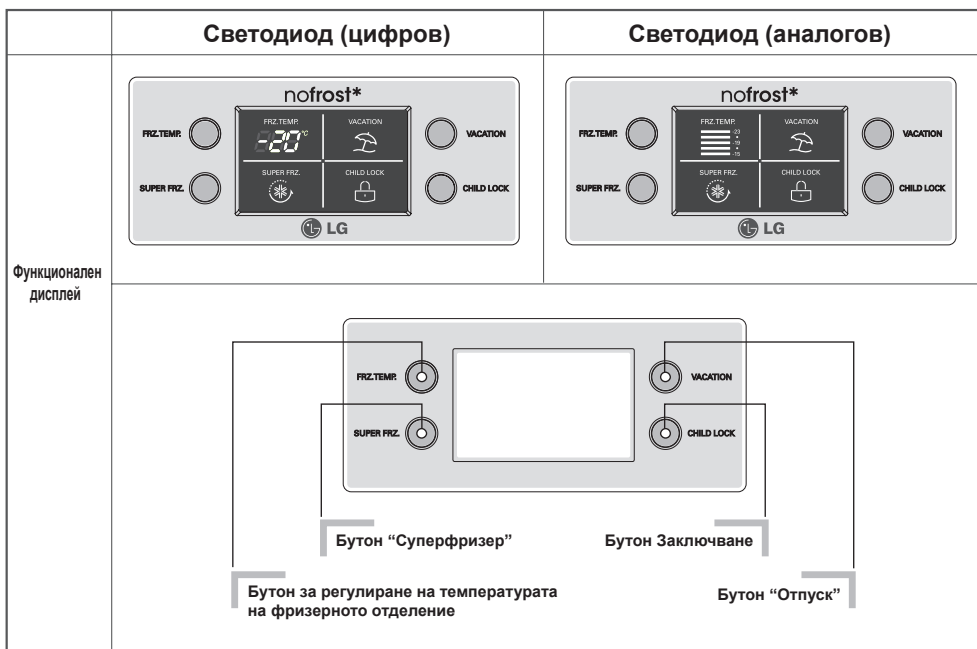

- Първоначалната температура на фризерното отделение е -18°C . Сега можете да регулирате температурата в отделението както желаете.

< Светодиод, цифров тип >



< Светодиод, аналогов тип >



- Когато натискате бутоните за регулиране на температурата, температурата на фризерното отделение се показва в следната последователност:

Светодиод на фризерното отделение, цифров тип:

$-18^{\circ}\text{C} \rightarrow -19^{\circ}\text{C} \rightarrow -20^{\circ}\text{C} \rightarrow -21^{\circ}\text{C} \rightarrow -22^{\circ}\text{C} \rightarrow -23^{\circ}\text{C}$
 $\rightarrow -15^{\circ}\text{C} \rightarrow -16^{\circ}\text{C} \rightarrow -17^{\circ}\text{C}$

Светодиод на фризерното отделение, аналогов тип:

$-19^{\circ}\text{C} \rightarrow -21^{\circ}\text{C} \rightarrow -23^{\circ}\text{C} \rightarrow -15^{\circ}\text{C} \rightarrow -17^{\circ}\text{C}$

Забележка

Действителната вътрешна температура варира в зависимост от състоянието на хранителните продукти, тъй като посочената температура е целевата температура, а не действителната температура в хладилника.

Охлаждащата функция първоначално е слаба. Регулирайте температурата както е показано по-горе, след като сте използвали хладилника поне 2-3 дена.

Функция

Суперфризер

- Изберете тази функция за експресно замразяване.
- Тази функция се използва, когато искате да замразите хранителните си продукти бързо. Натиснете веднъж бутона 'SUPER FRZ.' ("Суперфризер"), след което се включва лампичката и операцията за бързо замразяване започва.
- Операцията "Суперфризер" продължава около 3 часа. Когато операцията завърши, фризерът автоматично се връща към предишната температурна настройка. Ако желаете да спрете операцията за бързо замразяване, натиснете бутона 'SUPER FRZ.' още веднъж, лампичката загасва и операцията „Суперфризер“ спира, а хладилникът се връща към предишната температурна настройка.

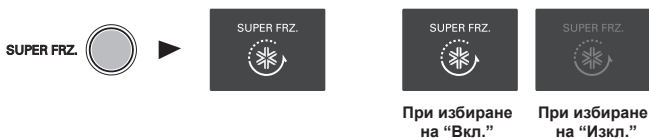

Отпуск

- Тази функция кара хладилника-фризера да работи в енергоспестяващ режим, което е полезно, когато заминавате на почивка, тъй като намалява максимално консумацията на енергия. При натискане на 'VACATION' лампичката се включва и операцията започва, а при повторно му натискане операцията спира.



Заклучване

- Натискането на този бутон спира работата на другите бутони.
- “Заклучване” и “Отключване” се повтарят, когато се натиска бутон ‘CHILD LOCK’. (За “Заклучване” или “Отключване” натиснете бутон ‘CHILD LOCK’ за около 2 секунди).
- Когато ‘CHILD LOCK’ е активиран, другите бутони не работят при натискане.

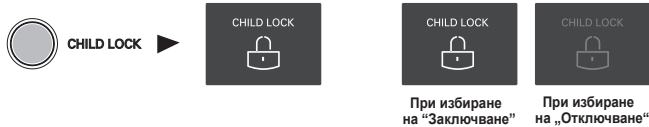

Тестване

- Тази функция ви позволява да проверите дали няма проблеми в работата на уреда. Ако мислите, че има някакъв проблем с вашия хладилник–фризер, натиснете бутона за регулиране на температурата:
- Ако индикаторните светлини се движат нагоре–надолу, тогава няма проблем с вашия хладилник–фризер.
 - Ако индикаторните светлини не се движат нагоре–надолу, моля оставете уреда включен и се обадете в най–близкия до вас сервиз.

Получаване на ледени кубчета

- За да получите ледени кубчета, напълнете с вода формата за лед и я поставете във фризера.
- Ако бързо ви трябват ледени кубчета, натиснете бутона ‘SUER FRZ.’.
- За да отделите ледените кубчета, хванете формата за лед от двете страни и леко я огънете.

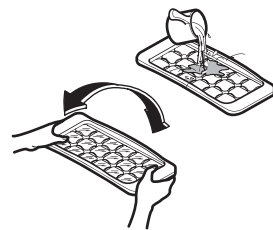

Съвет

За да отделите лесно ледените кубчета, залейте с вода формата за лед преди да я огънете.

Размразяване

Размразяването става автоматично. Водата от размразяването се стича в изпарителната вана и автоматично се изпарява.

Съхраняване на хранителни продукти

- Не съхранявайте хранителни продукти, които лесно се повреждат при ниска температура, като банани и пъпеши.
- Оставете горещите храни да се охладят, преди да ги поставите в хладилник–фризера. Поставянето на гореща храна в хладилник–фризера може да повреди другите хранителни продукти, а освен това води и до по–големи сметки за електроенергия.
- Когато съхранявате храна, използвайте съд с капак. Това предотвратява изпаряването на влагата и спомага храната да запази вкуса и хранителните си качества.
- Не запушвайте отворите за циркулиране на въздуха с хранителни продукти. Равномерната циркулация на студения въздух поддържа температурата в хладилник–фризера еднаква.
- Не отваряйте често вратата. Отварянето на вратата позволява в хладилник–фризера да влиза топъл въздух и предизвиква повишаване на температурата.
- За да можете лесно да регулирате температурата, не поставяйте хранителни продукти близо до регулатора на температурата.
- Не дръжте прекалено много хранителни продукти в конзолите на вратата, тъй като това може да пречи на вратата да се затваря добре.
- Не съхранявайте бутилки във фризерното отделение – те може да се счупят при замръзване.
- Не замразявайте повторно храна, която е била размразена. Това предизвиква загуба на вкусови и хранителни качества.

Забележка

Ако вашият хладилник–фризер е поставен на топло и влажно място, ако често отваряте вратата му или ако в него сте поставили много зеленчуци, в него може да се образува конденз, който не оказва влияние върху работата на уреда. Избърсвайте конденза със сух парцал.

Обща информация

Спиране на тока

Ако се премествате

Антикондензационна тръба

- Ако токът спре за 1–2 часа, това няма да повреди съхранените хранителни продукти. Опитайте се да не отваряте и затваряте твърде често вратата.
- Извадете хранителните продукти от хладилник–фризера и здраво прикрепете с тиксо подвижните части.
- Завийте винтовете за нивелиране докрай, преди да местите хладилник–фризера. В противен случай винтовете може да одраскат пода или хладилник–фризерът няма да може да се мести.
- За предотвратяване на образуването на конденз в предната част на хладилник–фризера, както и в преградата между хладилното и фризерното отделение, е вградена антикондензационна тръба.
- Особено след инсталиране или когато околната температура е висока, хладилник–фризерът може да бъде топъл на пипане, което е напълно нормално.

Антикондензационна тръба

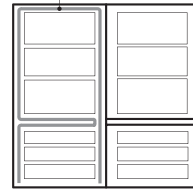

Смяна на крушката

1. Изключете щепсела от контакта.
2. Извадете рафтовете на хладилника.
3. За да свалите капака на лампата, пъхнете отверка от типа ⊖ под капака на лампата и го издърпайте напред.
4. Отвъртете крушката по посока, обратна на часовниковата стрелка.
5. Сглобете в обратна последователност на разглобяването. Новата крушка трябва да бъде със същите технически характеристики като оригиналната.
 - Трябва да проверите O-образния гумен пръстен, който предотвратява възникване на електрическа искра.

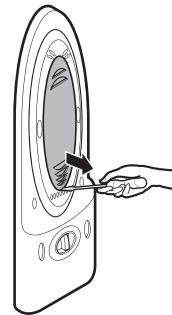

Почистване

Преди почистване

Задължително изключете щепсела от контакта.

Почистване отвън

Почиствайте хладилник–фризера отвън с парче мек плат, напоен с топла вода или течен миещ препарат. Ако използвате миещ препарат, задължително трябва да го избършете с чиста влажна кърпа.

Почистване отвътре

Както по–горе.

След почистване

Проверявайте дали захранващият кабел не е повреден, дали щепселът не е прегрял и дали е включен добре в контакта.

ВНИМАНИЕ

След измиване с вода задължително трябва да подсушите уреда с парче плат.

Не използвайте абразивни почистващи препарати, нафта, бензин, разтворител, солна киселина, гореща вода, груба четка и т. н., тъй като те може да повредят частите на хладилник–фризера.

Преди да се обадите в сервиза, проверете този списък. Това може да ви спести време и средства. Този списък съдържа общи случаи, които не са резултат от фабричен дефект на уреда или от използване на дефектни материали за производството му.

Проблем

Възможна причина

Хладилник–фризерът не работи

- Щепселът може да е изваден от контакта. Включете щепсела добре.
- В дома ви е изгорял предпазител или е изключил ел. прекъсвач. Проверете и/или сменете предпазителя или включете прекъсвача.
- Токът е слрял. Проверете дали лампите у вас светят.

Температурата в хладилното или фризерното отделение е твърде висока

- Регулаторът на температурата не е поставен в правилно положение. Вж. раздел “Регулиране на температурата”.
- Уредът е разположен близо до източник на топлина.
- Често се отваря вратата в топло време.
- Вратата е оставена дълго време отворена.
- Някоя опаковка пречи на вратата да се затвори или запушва канала за циркулиране на въздуха във фризерното отделение.

Вибрации, трокане или необичаен шум

- Хладилник–фризерът е поставен на неравна повърхност или е в нестабилно положение. Нивелирайте го чрез въртене на нивелиращите винтове.
- В задната част на хладилник–фризера са поставени ненужни предмети.

Скреж или ледени кристали върху замразената храна

- Вратата може да е оставена открехната или някоя опаковка пречи на вратата да се затвори.
- Много често отваряте вратата или я оставяте дълго време отворена.
- Скрежът вътре в опаковката е нормален.

Образуване на влага върху корпуса

- Това явление се среща във влажни помещения. Избършете със суха кърпа.

Проблем

Вътре се събира
влага

Неприятна
миризма в
хладилника

Вратата не се
затваря както
трябва

Вътрешното
осветление не
работи

Възможна причина

- Много често отваряте вратата или я оставяте дълго време отворена.
- При влажно време въздухът внася влага в хладилника при отваряне на вратата.
- Хранителни продукти със силна миризма трябва да се държат в добре затворен съд или да се опаковат добре.
- Проверете за развалена храна.
- Вътрешността се нуждае от почистване. Вж. раздел “Почистване”.
- Някоя опаковка с храна пречи на вратата да се затвори.
Поместете опаковките, които пречат на вратата да се затваря.
- Хладилник–фризерът не е нивелиран.
Нивелирайте го с винтовете за нивелиране.
- Хладилник–фризерът е поставен на неравна повърхност или е в нестабилно положение.
Леко повдигнете предната част с помощта на винтовете за нивелиране.
- Няма захранване в контакта.
- Крушката трябва да се смени.
Вж. раздел “Смяна на крушката”.



ИЗХВЪРЛЯНЕ НА ВАШИЯ СТАР УРЕД

1. Когато този символ на задраскана кофа за боклук е поставен върху дадено изделие, това означава, че изделието попада под разпоредбите на Европейска директива 2002/96/ЕО.
2. Всички електрически и електронни изделия трябва да се изхвърлят отделно от битовите отпадъци, в определени за целта съоръжения, посочени от държавните или местните органи.
3. Правилното изхвърляне на вашия уред ще помогне за предотвратяване на възможни негативни последици за околната среда и човешкото здраве.
4. За по–подробна информация за изхвърлянето на вашия стар уред се обърнете към вашата община, службите за събиране на отпадъци или магазина, откъдето сте купили своя уред.

Обръщане на вратите

Вашият хладилник-фризер е проектиран така, че вратите му да могат да се отварят наляво или надясно, според интериора на Вашата кухня.

Внимание

1. Преди да обръщате вратата, най-напред трябва да извадите хранителните продукти и принадлежностите, като рафтове или тави, които не са закрепени в хладилник-фризера.
2. Използвайте обикновен или динамометричен гаечен ключ за завиване и отвиване и на болтове.
3. Не поставяйте хладилник-фризера в легнало положение. Това може да създаде проблеми.
4. Внимавайте да не изтървате вратите при демонтажа или монтажа им.

Как да обърнете вратите

1. За да свалите дръжката **1** на вратата от лявата страна, свалете капачката **2** от вратата и развийте болт **3** в посока, обратна на часовниковата стрелка. Свалете дръжката **4** от вратата на фризера в същата последователност. (За скритата дръжка не е необходимо да спазвате същата процедура).
2. След развиване на болта **6** от капачката **5** върху дясната панта свалете капачката **5** на дясната панта, за да разедините съединителния кабел **9**. Свалете болта **7**, закрепващ горната дясна панта **8**, и внимателно свалете вратата на хладилника **10**.
3. След сваляне на горната лява капачка **11** от свалената врата **10** на хладилника внимателно свалете горния капак **12** и издърпайте кабела **13**, за да го свържете с отвора от лявата страна. Поставете свалената горна капачка **12** на мястото ѝ и поставете капачката **11** върху отвора за кабела отдясно. Разхлабете винта **32** под вратата на студената камера **10**, преместете го отляво на ограничителя **31**, а след това го завийте.
4. Натиснете и свалете капачката **15**, закрепена върху предния капак **14**, като използвате кръстата отвертка (+), и развийте болтовете **16** **17**, за да преместите кабела **13** отляво, за да го инсталирате. След поставяне на сваления преден капак **14** на мястото му затегнете винтовете **16** **17** и ги покрийте с капачката **15**, доставена с ръководството за потребителя.

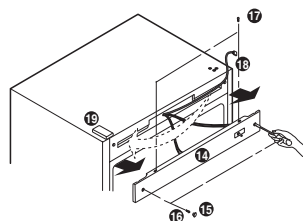
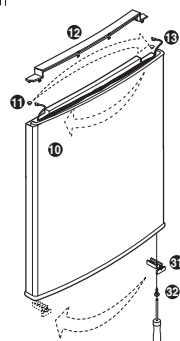
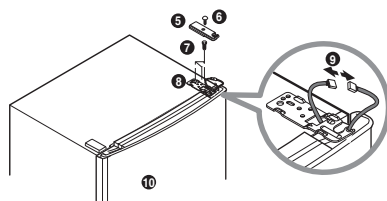
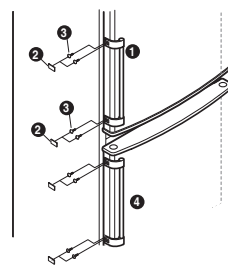

5. Разхлупете болта 20 на средната панта 21, свалете средната панта 21 и повдигнете вратата на фризера 30, за да я свалите. (Когато свалите вратата на хладилника, заедно с нея свалете втулката 35). Свалете капака 23 на пантата и го поставете върху свалената част на средната панта 21. След развиване на болта, закрепен към долния цокъл 25, поставете покриващата капачка 26 от дясната страна. Разхлупете щифта 29 в посока, обратна на часовниковата стрелка, и го преместете в отвора от лявата страна, за да го затегнете по посока на часовниковата стрелка. Разхлупете болта 27, закрепен към долната панта 28. Развийте болта 22, закрепващ ограничителя 31 на вратата, отдолу на вратата 30 на фризера и го завийте в отвора от лявата страна с ограничителя 31 на вратата. След това преместете горната капачка 33 отдясно и я поставете.
6. Монтирайте свалената долна панта 28 в долния отвор от лявата страна на фризера и затегнете болта 27. След закрепване на долния капак 25 на мястото му подравнете вратата на фризера 30 върху щифта на долната панта 28, за да я закрепите правилно. Обърнете свалената средна панта 21 и плоската панта 22, за да ги сглобите. След това поставете втулката 35 и шайбата 23 заедно, за да затегнете болта 20. (Когато затягате болта, внимавайте да не одраскате декоративната капачка върху хладилника).
7. След монтиране на вратата чрез подравняване на отвора на пантата отдолу на вратата 10 на хладилника и щифта на средната панта 21 закрепете правилно към конзолата на горната лява панта 17, доставена заедно с ръководството за потребителя. След като свържете кабела 9, затегнете болта 7, за да завиете болтовете 6 към капачката 35 на лявата панта, доставена заедно с ръководството за потребителя. Преместете капака 19 на пантата, закрепен от лявата страна, отдясно и го монтирайте.
8. Преместете свалената дръжка 1 на вратата отдясно и закрепете болта 3 отдясно, за да закрепите капачката 2 на вратата. Преместете капачката 39 на вратата от дясната на лявата страна и я закрепете. Закрепете дръжката 2 на вратата на фризера по същия начин като дръжката на хладилника 1.

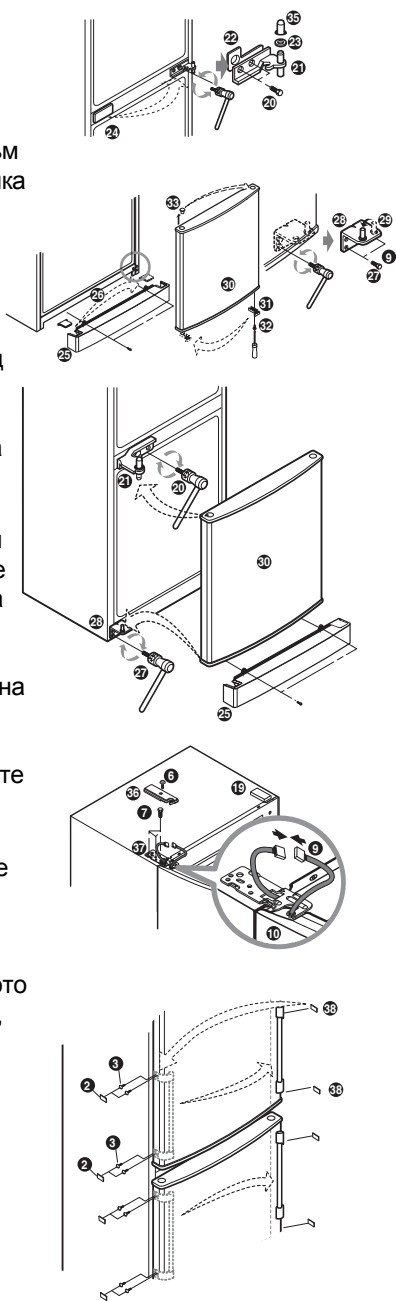

Забележка

Обръщането на вратите не се покрива от гаранцията.