

Жидкокристаллический телевизор

Руководство пользователя

МОДЕЛИ Жидкокристаллический телевизор

19LS4R*

22LS4R*

17LS5R*

20LS5R*

Перед использованием устройства, пожалуйста, внимательно прочитайте данное руководство.

Сохраните его для использования в будущем. Запишите номер модели и серийный номер телевизора. Когда вам понадобится техническое обслуживание телевизора, посмотрите на табличке, прикрепленной к задней крышке, и сообщите в сервисный центр следующую информацию.

Принадлежности

Проверьте наличие следующих принадлежностей, поставляемых с телевизором. Если какой-то принадлежности не хватает, обратитесь к продавцу продукта.

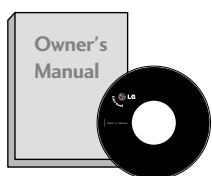

Руководство пользователя



Батареи

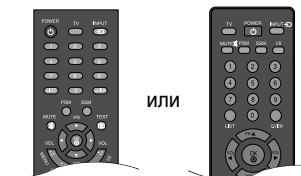

Пульт дистанционного управления

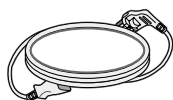

Кабель питания



Короб для кабелей



Салфетка для протирки
Протирайте экран этой салфеткой.
Эта функция доступна не во всех странах.

***Чтобы стереть с поверхности устройства пятна или следы пальцев, пользуйтесь чистой тканью.**

Не надавливайте. Будьте осторожны, так как чрезмерное усилие может привести к появлению царапин и обесцвечиванию поверхности.

Содержание

Принадлежности	1
----------------------	---

ПОДГОТОВКА

ЭЛЕМЕНТЫ УПРАВЛЕНИЯ ПЕРЕДНЕЙ ПАНЕЛИ ..	4
ИНФОРМАЦИЯ О ЗАДНЕЙ ПАНЕЛИ	6
УСТАНОВКА ПОДСТАВКИ	9
Отсоединение подставки	10
ЗАДНЯЯ КРЫШКА ДЛЯ УКЛАДКИ ПРОВОДОВ..	11
Монтаж на стену: горизонтальное размещение	12
Настольное размещение на подставкае..	12
Настройка положения дисплея	13
Размещение	13
Система безопасности Kensington Security System	14
Подключение антенны	15

НАСТРОЙКА ВНЕШНЕГО ОБОРУДОВАНИЯ

НАСТРОЙКА ПРИЕМНИКА СИГНАЛОВ ВЫС ОКОЙ ПЛОТНОСТИ ЗАПИСИ	16
Установка DVD-проигрывателя	18
Настройка видеомагнитофона	20
При подключении через кабель наушников...	23
Настройка ПК	24
Настройка экрана в режиме РС (ПК)	27

ПРОСМОТР ПРОГРАММЫ / УПРАВЛЕНИЕ ПРОГРАММАМИ

Функции клавиш пульта дистанционного управления	28
Включение и выключение телевизора	30
Выбор программы	30
Настройка громкости	30
ВЫБОР ЭКРАННЫХ МЕНЮ И НАСТРОЙКА	31
Автоматическая настройка на телевизионные станции	32
Ручная настройка на станции	33
Точная настройка	34
Присвоение названия станции	35

Редактирование программ	36
Любимый канал	37
БЛОКИРОВКА КНОПОК	38
Электронный замок от детей	39

КОНТРОЛЬ ИЗОБРАЖЕНИЯ

УПРАВЛЕНИЕ РАЗМЕРОМ ИЗОБРАЖЕНИЯ (КОЭФФИЦИЕНТОМ ПРОПОРЦИОНАЛЬНОСТИ) ..	40
СТАНДАРТНЫЕ НАСТРОЙКИ ПАРАМЕТРОВ ИЗОБРАЖЕНИЯ	
- Режим отображения-стандартные настройки	42
- Автоматическое управление тоном экрана Теплый/ Средний /Прохладный)	43
РУЧНАЯ НАСТРОЙКА ИЗОБРАЖЕНИЯ	
- Picture Mode-User option (Режим изображения-параметр User)	44
- Color Tone (Тон экрана) - User option (параметр User)	45
XD - ТЕХНОЛОГИЯ УЛУЧШЕНИЯ КАЧЕСТВА ИЗОБРАЖЕНИЯ	46
XD Demo	47
Кинематограф	48
СБРОС НАСТРОЕК ИЗОБРАЖЕНИЯ	49

УПРАВЛЕНИЕ ЗВУКОМ И ВЫБОР ЯЗЫКА

АВТОМАТИЧЕСКАЯ НАСТРОЙКА ГРОМКОСТИ ..	50
СТАНДАРТНЫЕ ПАРАМЕТРЫ ЗВУКА-ЗВУКОВОЙ РЕЖИМ	51
НАСТРОЙКА ПАРАМЕТРОВ ЗВУКА-РЕЖИМ ..	52
Баланс	53
I/II	
- Прием стереофонических программ и программ, передаваемых на двух языках	54
- Прием передач, передаваемых в системе звукового сопровождения NICAM	55
- Выбор выходного сигнала звукового сопровождения	55
Выбор языка экранного меню OSD или страны ..	56

УСТАНОВКА ВРЕМЕНИ

Установка часовИ	57
НАСТРОЙКА АВТОМАТИЧЕСКОГО ВКЛЮЧЕНИЯ/ОТКЛЮЧЕНИЯ ТАЙМЕРА ..	58
НАСТРОЙКА ТАЙМЕРА АВТООТКЛЮЧЕНИЯ..	59
НАСТРОЙКА АВТОМАТИЧЕСКОГО ОТКЛЮЧЕНИЯ БЕЗ СИГНАЛА.....	60

Телетекст

Включение и выключение функции телетекста ..	61
Простой текст.....	61
Текст СВЕРХУ	62
БЫСТРЫЙ ТЕКСТ	62
Специальные функции телетекста.....	63

ПРИЛОЖЕНИЕ

УСТРАНЕНИЕ НЕИСПРАВНОСТЕЙ	64
ОБСЛУЖИВАНИЕ	66
СПЕЦИФИКАЦИИ ПРОДУКТА.....	67

ПОДГОТОВКА

ЭЛЕМЕНТЫ УПРАВЛЕНИЯ ПЕРЕДНЕЙ ПАНЕЛИ

- На рисунке показана упрощенная схема передней панели телевизора. Приведенная здесь схема может несколько отличаться от реальной.
- Если на изделии прикреплена защитная пленка, удалите пленку и протрите изделие тканью для полировки.

17LS5R* / 20LS5R*

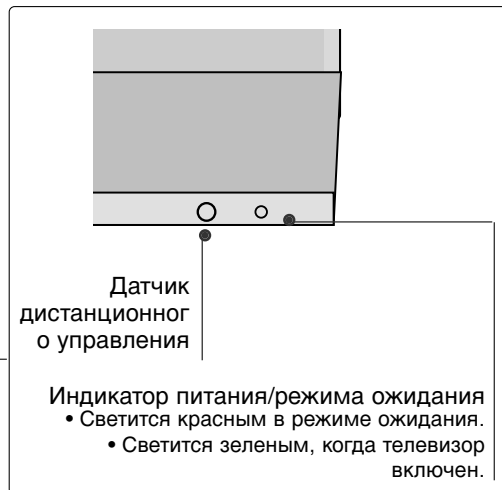
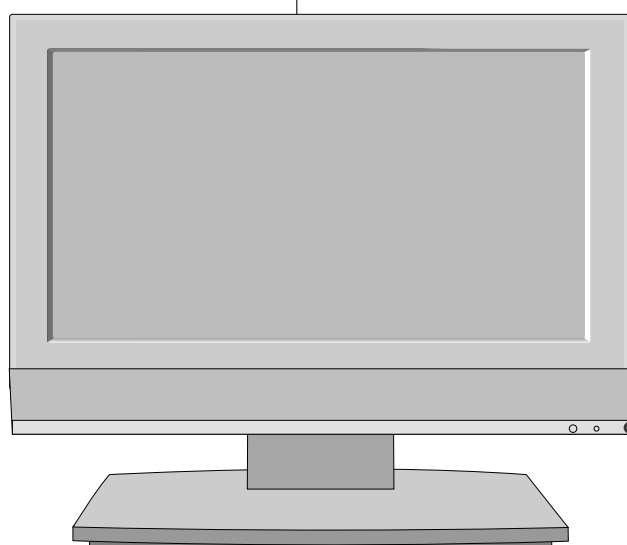
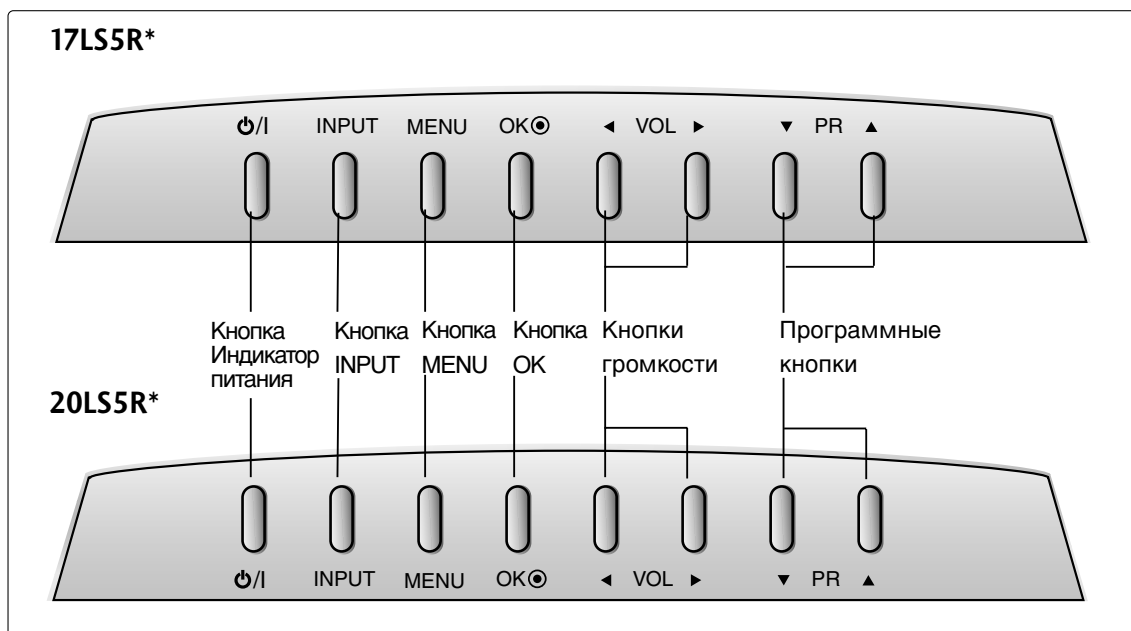

19LS4R*/ 22LS4R*

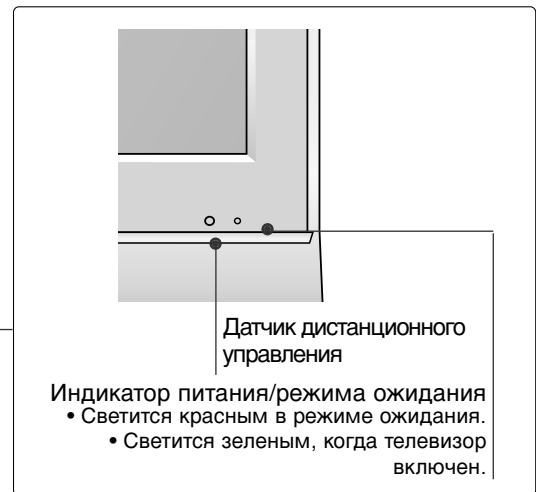
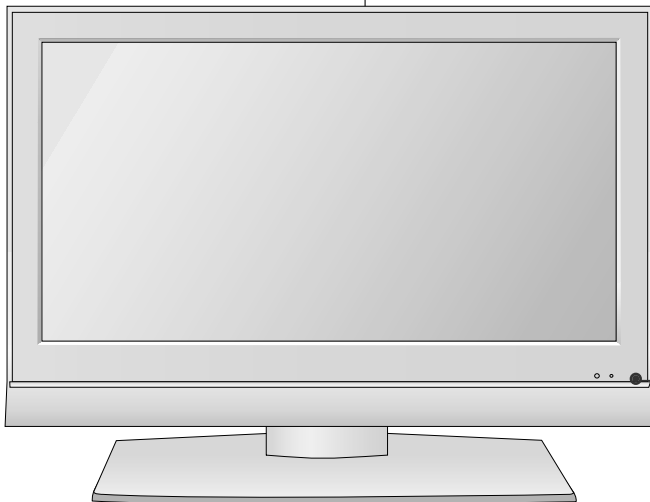
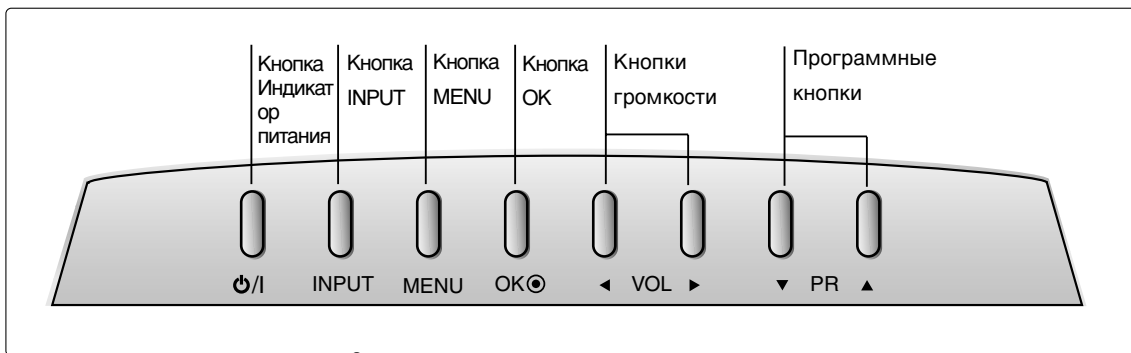

ПОДГОТОВКА

ИНФОРМАЦИЯ О ЗАДНЕЙ ПАНЕЛИ

- Это упрощенная схема задней панели. Приведенная здесь схема может несколько отличаться от реальной.

17LS5R*

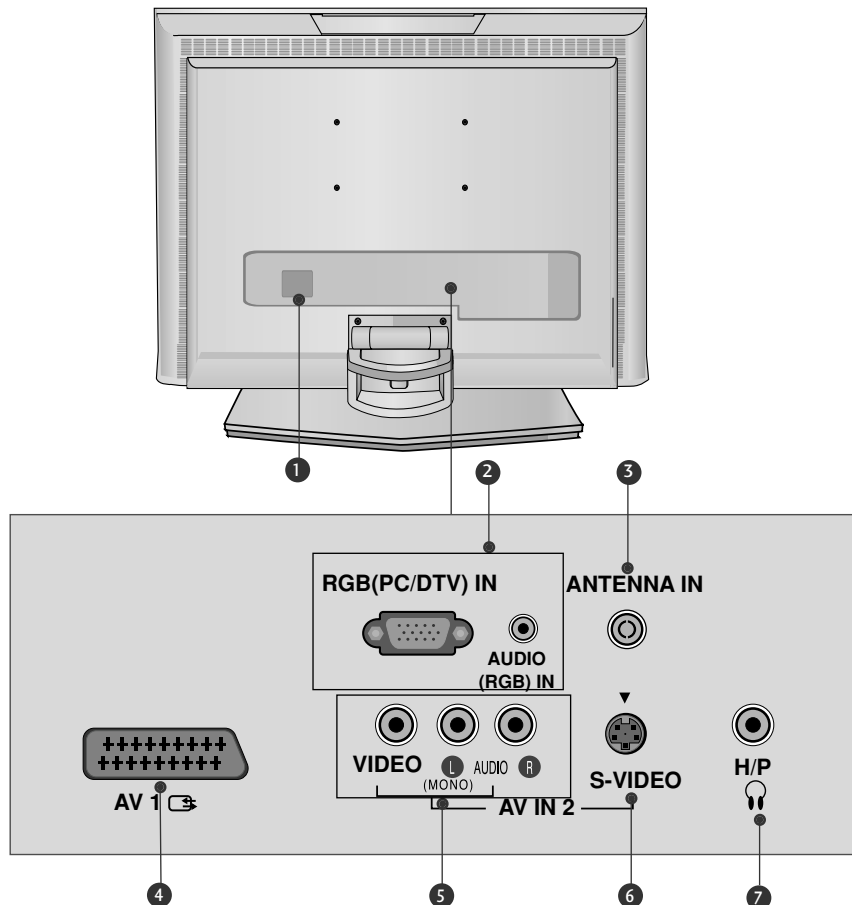

- 1 Разъем для кабеля питания**
Этот телевизор работает от источника переменного тока. Напряжение указано на странице "Спецификации". Не подключайте телевизор к источнику постоянного тока.
- 2 Входной порт RGB/Аудио**
Подключите выход монитора к соответствующему входному порту с помощью кабеля PC/DTV.
- 3 Антенный вход**
Для подключения внешней антенны.
- 4 Разъем Euro SCART (AV1)**
Для приема сигнала от внешнего устройства или передачи сигнала на внешнее устройство с помощью кабелей SCART.
- 5 Вход Аудио/Видео**
Для приема аудио/видеосигнала от внешнего устройства.
- 6 Вход S-Video**
Для подключения к устройству S-VIDEO.
- 7 Гнездо для подключения наушников**

20LS5R

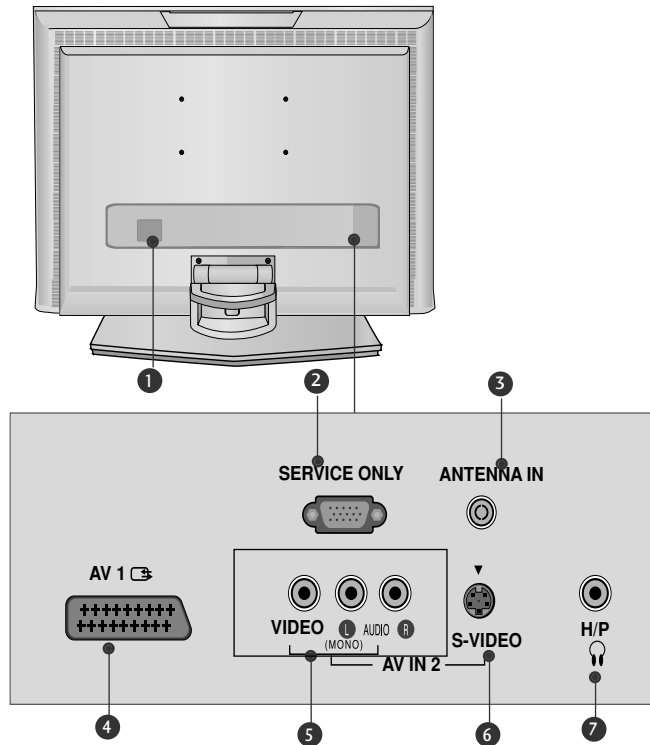

20LS5RC

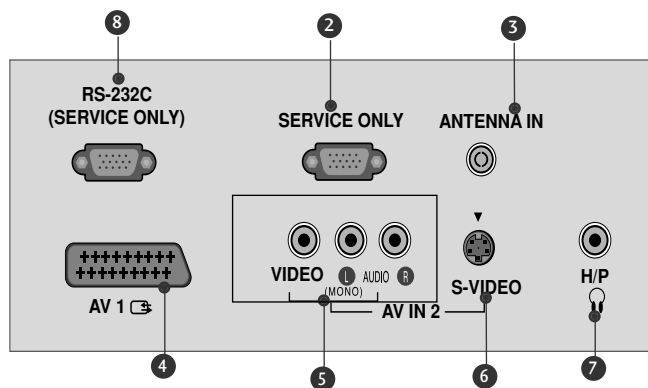
**1 Разъем для кабеля питания**

Этот телевизор работает от источника переменного тока. Напряжение указано на странице "Спецификации". Не подключайте телевизор к источнику постоянного тока.

2 ТОЛЬКО ДЛЯ ОБСЛУЖИВАНИЯ**3 Антенный вход**

Для подключения внешней антенны.

4 Разъем Euro SCART (AV1)

Для приема сигнала от внешнего устройства или передачи сигнала на внешнее устройство с помощью кабелей SCART.

5 Вход Аудио/Видео

Для приема аудио/видеосигнала от внешнего устройства.

6 Вход S-Video

Для подключения к устройству S-VIDEO.

7 Гнездо для подключения наушников**8 Входной порт RS-232C (ТОЛЬКО ДЛЯ ОБСЛУЖИВАНИЯ)**

Подключите последовательный порт устройства управления к разъему RS-232C.

ПОДГОТОВКА

ИНФОРМАЦИЯ О ЗАДНЕЙ ПАНЕЛИ

19LS4R* / 22LS4R*

ПОДГОТОВКА

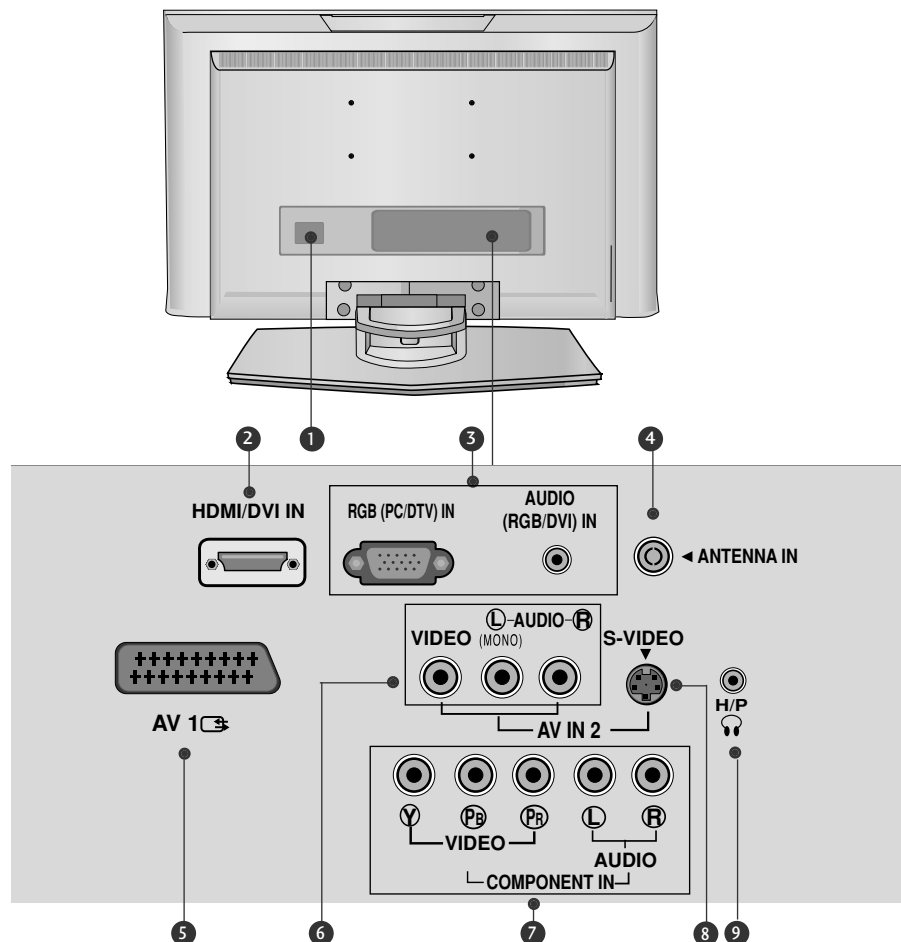

1 Разъем для кабеля питания

Этот телевизор работает от источника переменного тока. Напряжение указано на странице "Спецификации". Не подключайте телевизор к источнику постоянного тока.

2 Входной порт HDMI/DVI IN

Подключите сигнал HDMI к разъему HDMI IN. Или подключите сигнал DVI (видео) к порту HDMI/DVI с помощью кабеля DVI-HDMI.

3 Входной порт RGB/Аудио

Подключите выход монитора к соответствующему входному порту с помощью кабеля PC/DTV.

4 Антенный вход

Для подключения внешней антенны.

5 Разъем Euro SCART (AV1)

Для приема сигнала от внешнего устройства или передачи сигнала на внешнее устройство с помощью кабелей SCART.

6 Вход Аудио/Видео

Для приема аудио/видеосигнала от внешнего устройства.

7 Вход компонентного сигнала (Component)

Для приема компонентного аудио/видеосигнала от устройства.

8 Вход S-Video

Для подключения к устройству S-VIDEO.

9 Гнездо для подключения наушников

УСТАНОВКА ПОДСТАВКИ

■ Приведенная здесь схема может несколько отличаться от реальной.

19/22LS4R*

- 1 Аккуратно положите телевизор на мягкую поверхность экраном вниз, чтобы защитить телевизор и экран от повреждения.

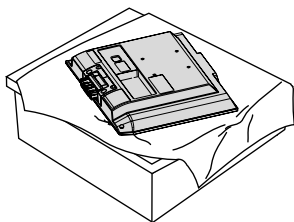

- 2 Возьмитесь за корпус петли и выгните его вверх.

Корпус петли

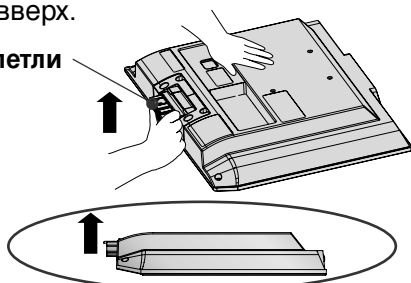

- 3 Вставьте корпус стойки в изделие до щелчка.

ножка подставки

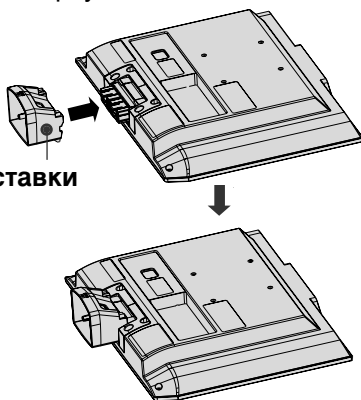

- 4 Соедините детали стойки корпуса с верхней панелью изделия.

НИЖНЯЯ ЧАСТЬ ПОДСТАВКИ

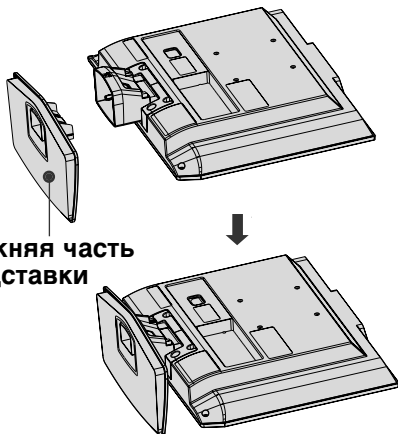

17/20LS5R*

- 1 Аккуратно положите телевизор на мягкую поверхность экраном вниз, чтобы защитить телевизор и экран от повреждения.

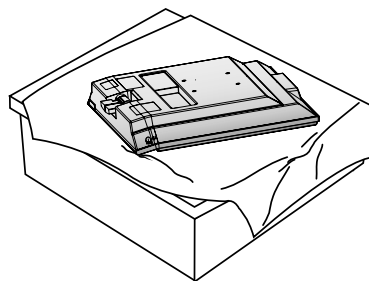

- 2 Вставьте стойку в подставку прибора. Вставьте стойку в прибор до щелчка.

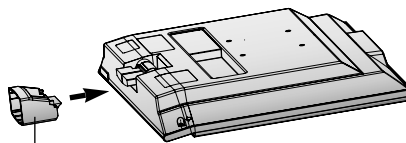

ножка подставки

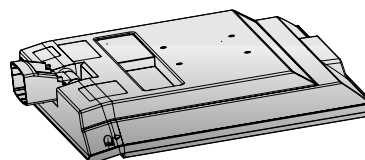

- 3 Поместите подставку на телевизор, как показано на рисунке.

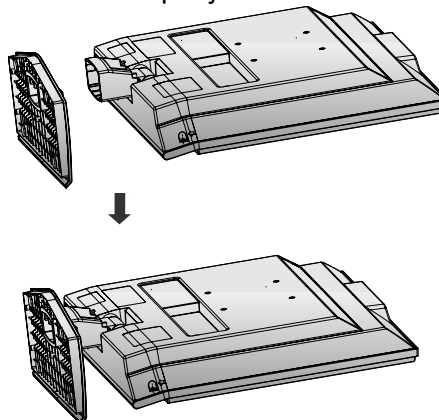

ПОДГОТОВКА

Отсоединение подставки

■ Приведенная здесь схема может несколько отличаться от реальной.

- 1** Положите устройство экраном вниз на подушку или мягкую ткань.

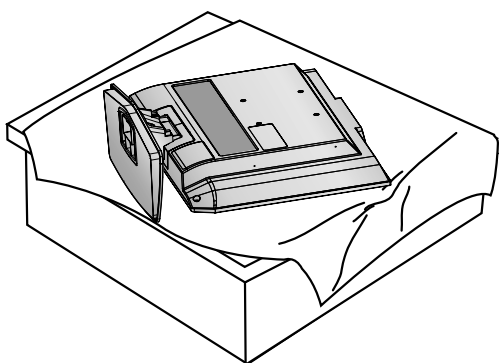

- 2** Нажимая на кнопку, расположенную на стойке, сдвиньте крышку основания назад.

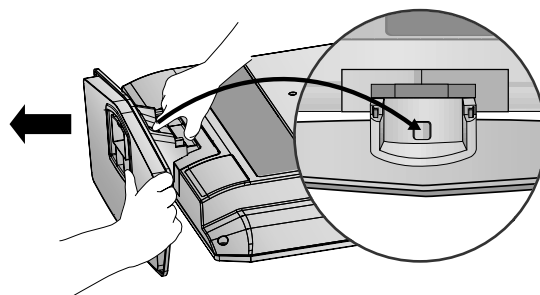

- 3** Возьмитесь за нижнюю часть подставки и резко потяните на себя, чтобы отделить ее от основания.

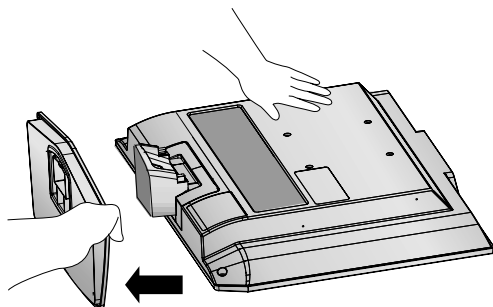

- 4** Возьмитесь за подставку и нагните ее вверх.

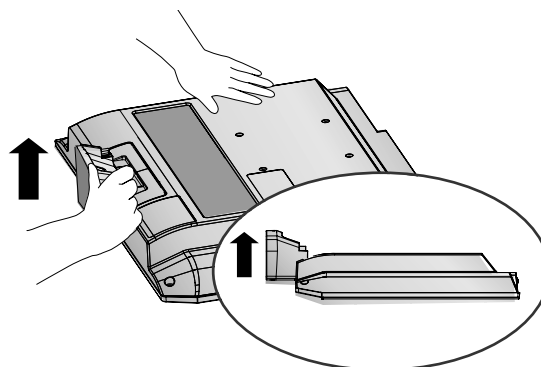

- 5** Зажав 2 защелки, потяните основание подставки, чтобы отсоединить его.

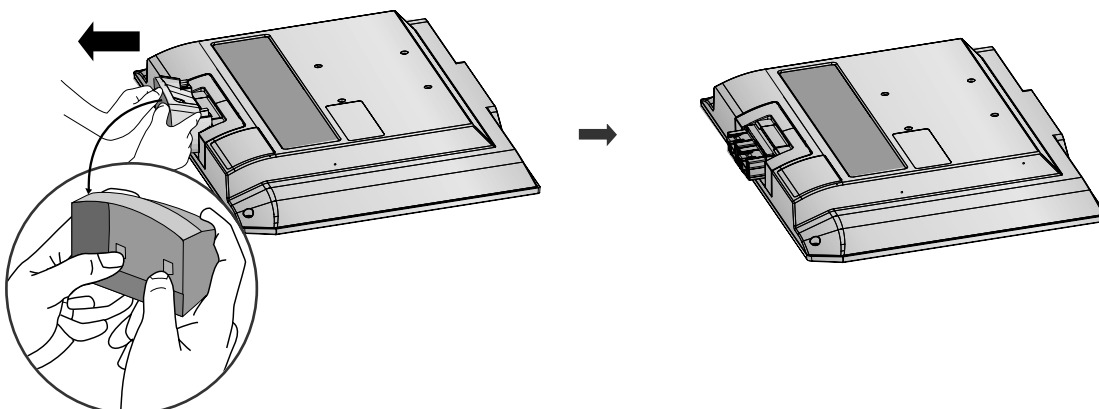

ЗАДНЯЯ КРЫШКА ДЛЯ УКЛАДКИ ПРОВОДОВ

■ Приведенная здесь схема может несколько отличаться от реальной.

1 Подсоедините необходимые кабели.

Инструкции по подключению дополнительного оборудования см. в разделе Подключение к внешнему оборудованию.

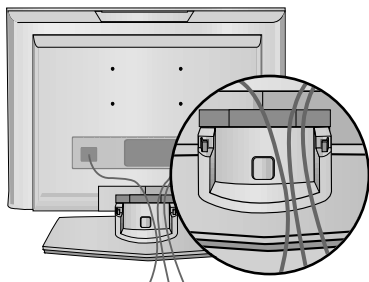

2 Установите **КОРОБ ДЛЯ КАБЕЛЕЙ**, как показано на рисунке.

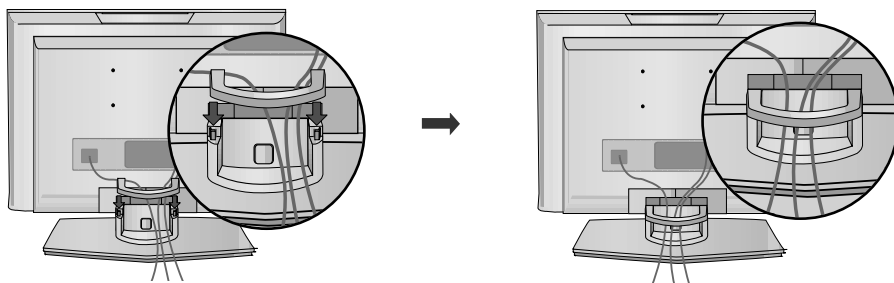

КАК СНЯТЬ КОРОБ ДЛЯ КАБЕЛЕЙ

Возьмите **КОРОБ ДЛЯ КАБЕЛЕЙ** двумя руками и потяните его вверх.

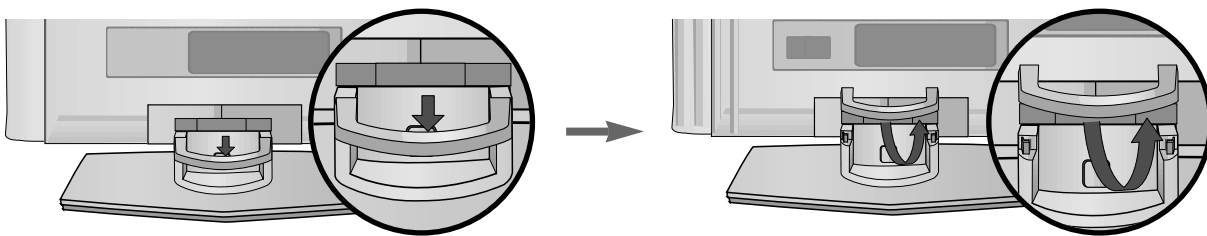

⚠ ПРИМЕЧАНИЕ

- ▶ Перемещая устройство, не держите его за **КОРОБ ДЛЯ КАБЕЛЕЙ**.
- Если устройство упадет, оно может сломаться, а вы – получить травму.)

ПОДГОТОВКА

Монтаж на стену: горизонтальное размещение

Для обеспечения необходимой вентиляции необходимо предусмотреть 10-сантиметровый зазор от боковых и задней стенок телевизора до стены. Подробные инструкции по настенному монтажу можно получить у продавца. Рекомендуется прочитать дополнительную инструкцию по установке и регулировке наклонного настенного кронштейна.

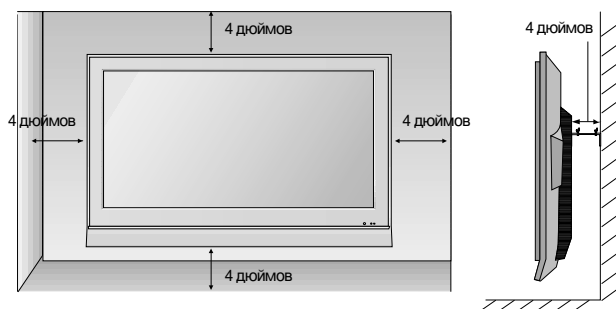
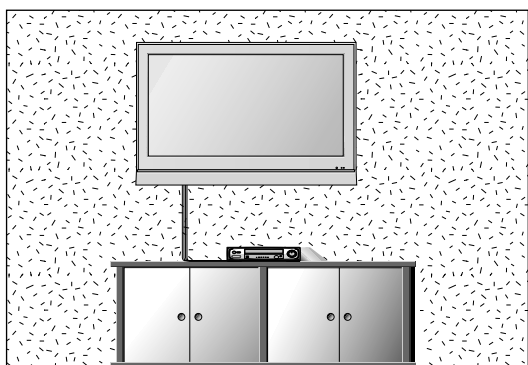

Настольное размещение на подставке

Для обеспечения необходимой вентиляции необходимо предусмотреть 10-сантиметровый зазор от боковых и задней стенок телевизора до стены.

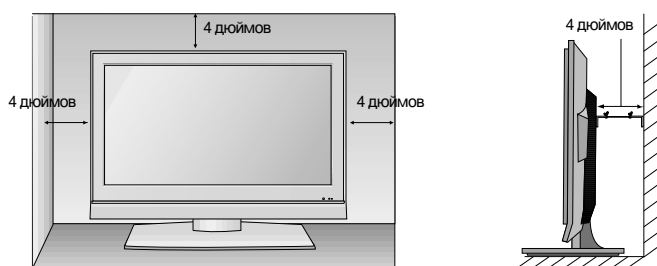
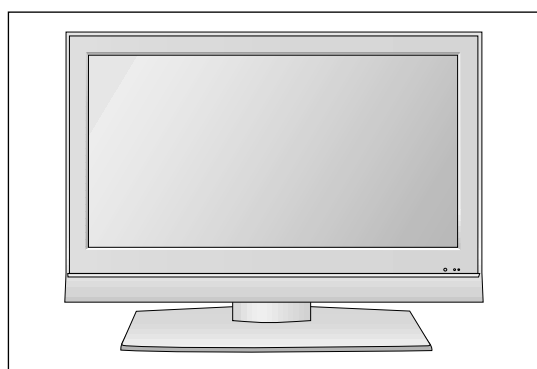

Настройка положения дисплея

■ Приведенная здесь схема может несколько отличаться от реальной. Выберите максимально удобное положение панели.

• Угол наклона

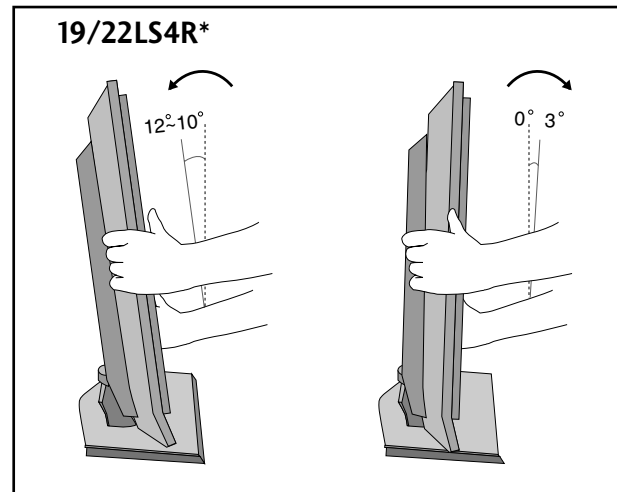
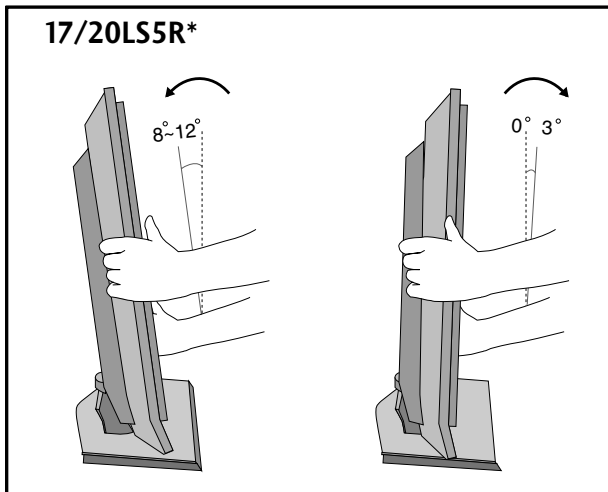

Размещение

Установите телевизор так, чтобы на экран не попадал яркий электрический или прямой солнечный свет. Защищайте устройство от излишней вибрации, попадания влаги и пыли или перегрева. Убедитесь, что расположение телевизора не препятствует свободному току воздуха. Не закрывайте вентиляционные отверстия на задней крышке.

Если вы хотите разместить телевизор на стене, подсоедините монтажные детали стандарта VESA (поставляемые дополнительно) к задней панели телевизора.

Если вы устанавливаете устройство с помощью настенного кронштейна (поставляется отдельно), тщательно закрепите кронштейн во избежание падения устройства.

Система безопасности Kensington Security System

- Телевизор оснащен разъемом для системы безопасности Kensington Security System, находящимся на задней панели. Подсоедините кабель системы Kensington Security System, как это показано на рисунке.
- Более подробные сведения об установке и использовании системы Kensington Security System приведены в руководстве пользователя, поставляемом в комплекте с системой Kensington Security System.
- Дополнительную информацию можно получить по адресу <http://www.kensington.com> (домашняя Интернет-страница компании Kensington). Компания Kensington торгует системами безопасности для дорогого электронного оборудования, например ноутбуков и жидкокристаллических проекторов.

Примечание.

- Система Kensington Security System является дополнительным приспособлением, не входящим в поставку.

Примечание.

- Если телевизор кажется холодным на ощупь, при его включении возможно небольшое "мерцание". Это нормальное явление, с телевизором все в порядке.
- Некоторые точечные дефекты могут появляться на экране как крошечные красные, зеленые или синие пятна.
Но они не влияют на качество работы монитора.
- Старайтесь не прикасаться к ЖК-экрану и не держать на нем пальцы в течение продолжительного периода времени.
Это может вызвать временные искажения на экране.

17LS5R*

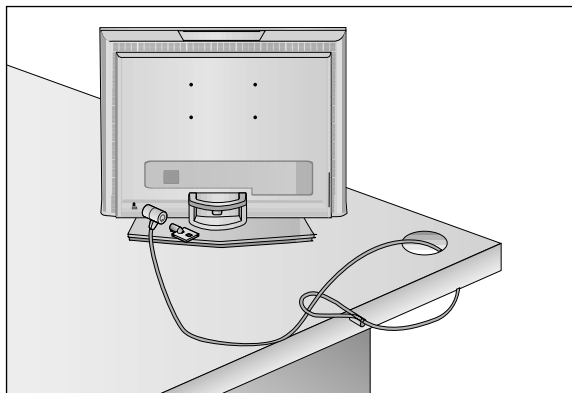

19/22LS4R*

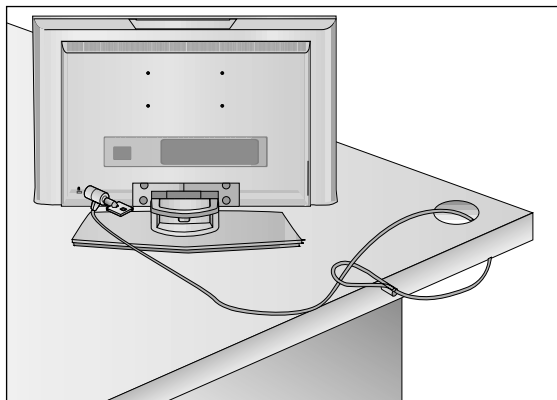

20LS5R*

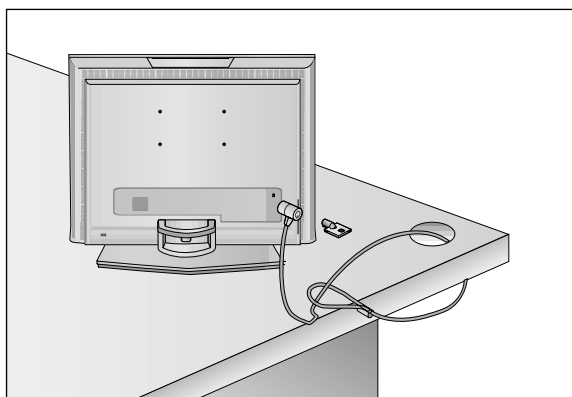

- Ни в коем случае не подключайте телевизор к сети, если не закончили подсоединять к нему оборудование. Это может привести к поломке телевизора.

Подключение антенны

- Выберите оптимальное направление антенны. Это повысит качество картинки.
- Антенный кабель и преобразователь в комплект поставки не входят.

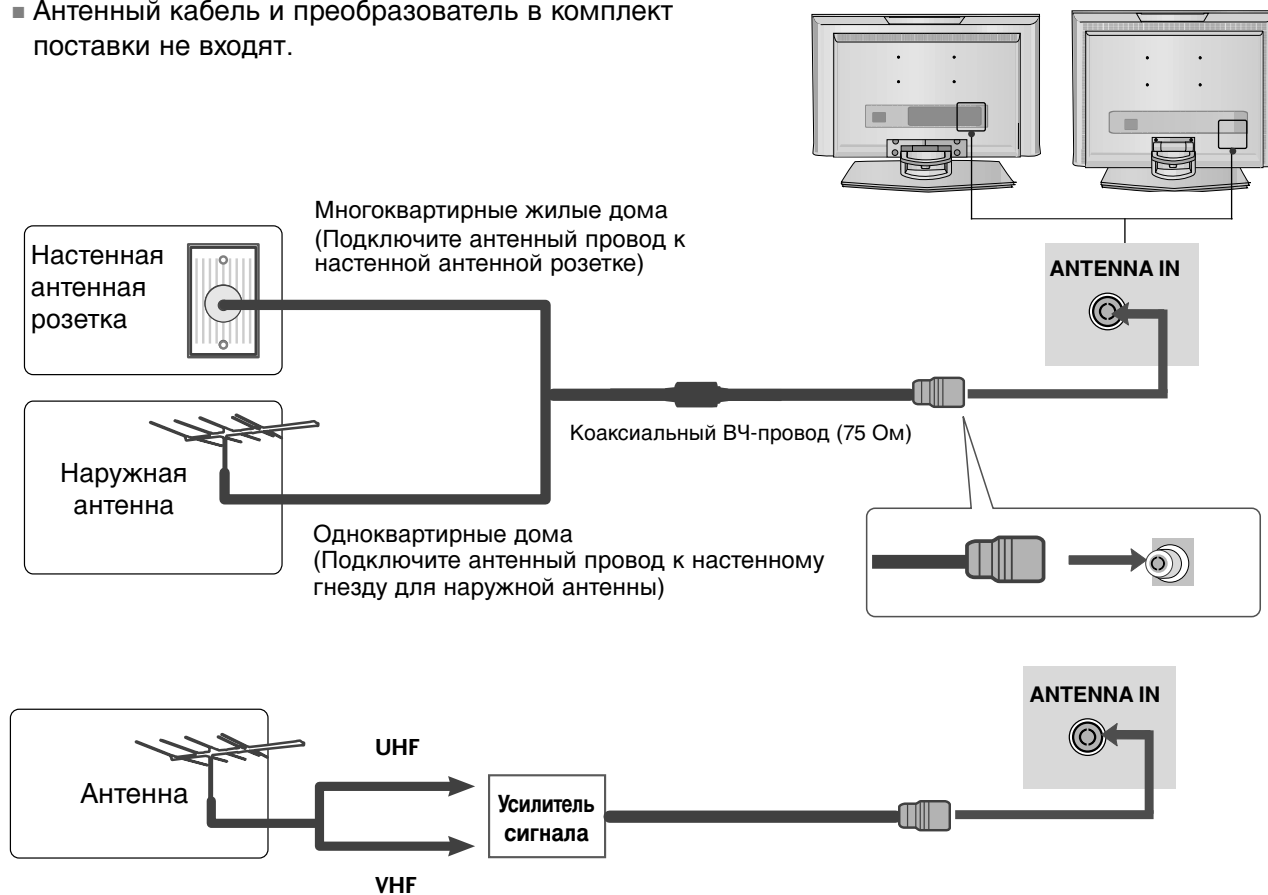

- В местностях слабого приема сигнала дополнительно к антенне можно установить усилитель сигнала, как это показано на рисунке справа.
- Если сигнал требуется подавать на два телевизора, используйте антенный разветвитель.

НАСТРОЙКА ВНЕШНЕГО ОБОРУДОВАНИЯ

- Ни в коем случае не подключайте телевизор к сети, если не закончили подсоединять к нему оборудование. Это может привести к поломке телевизора.
- В этой части НАСТРОЙКИ ВНЕШНЕГО ОБОРУДОВАНИЯ в основном используются иллюстрации для конкретных моделей жидкокристаллических телевизоров.

НАСТРОЙКА ПРИЕМНИКА СИГНАЛОВ ВЫСОКОЙ ПЛОТНОСТИ ЗАПИСИ

Как правильно подключить компонентный кабель (только 19/22LS4R*)

- 1 Подключите выходы цифровой приставки к разъемам **COMPONENT IN VIDEO** (Y Pb Pr) телевизора.
- 2 Подсоедините аудиокабель цифровой приставки к разъему **COMPONENT IN AUDIO** телевизора.
- 3 Нажмите кнопку **INPUT**, чтобы выбрать в меню пункт **Component** (480i/576i/480p/576p/720p/1080i).

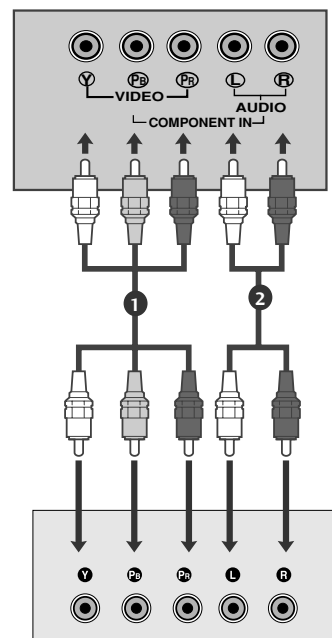

Как правильно подключить 15-контактный кабель D-sub

17LS5R*

- 1 Подключите цифровую приставку через выходной разъем D-Sub к разъему **RGB (PC/DTV) IN** телевизора, а аудиокабель цифровой приставки к разъему **AUDIO (RGB) IN**.
- 2 Нажмите кнопку **INPUT**, чтобы выбрать в меню пункт **RGB (DTV)**.

19/22LS4R*

- 1 Подключите цифровую приставку через выходной разъем D-Sub к разъему **RGB (PC/DTV) IN** телевизора, а аудиокабель цифровой приставки к разъему **AUDIO (RGB/DVI) IN**.
- 2 Нажмите кнопку **INPUT**, чтобы выбрать в меню пункт **RGB (DTV)**.

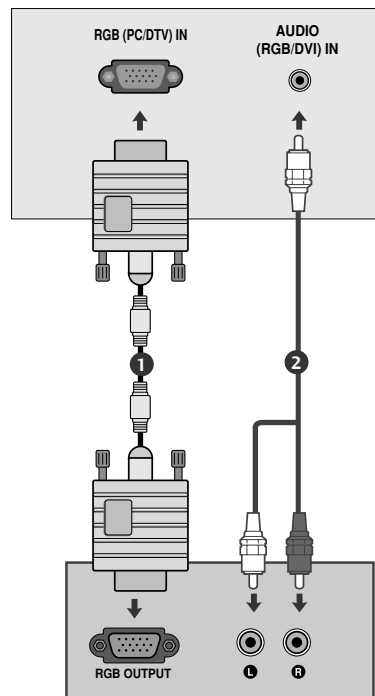

Как правильно подключить кабель HDMI (только 19/22LS4R*)

- 1 Подключите выход HDMI цифровой приставки к гнезду **HDMI/DVI IN** телевизора.
- 2 Нажмите кнопку **INPUT**, чтобы выбрать пункт **HDMI/DVI (DTV)**.

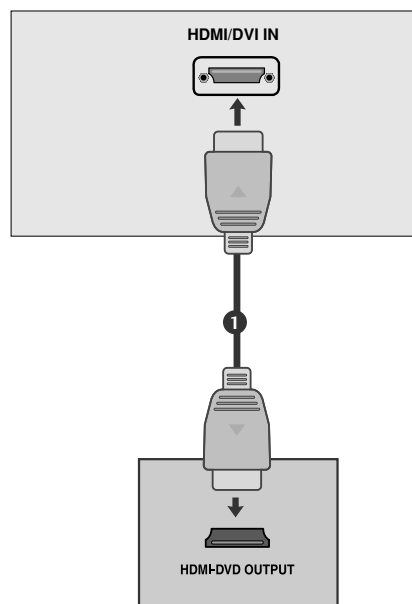

НАСТРОЙКА ВНЕШНЕГО ОБОРУДОВАНИЯ

Установка DVD-проигрывателя

Как правильно подключить компонентный кабель (только 19/22LS4R*)

- 1 Подсоедините выходные разъемы DVD (Y Cb Cr, Y Pb Pr, Y B-Y R-Y или Y Pв Pг) к гнездам **COMPONENT IN VIDEO** (Y Pв Pг) телевизора.
- 2 Подключите аудиокабель DVD к разъемам **COMPONENT IN AUDIO** телевизора.
- 3 Нажмите кнопку **INPUT**, чтобы выбрать пункт **Component** (480i/576i/480p/576p/720p/1080i).
- 4 Нажмите кнопку **PLAY** на DVD-проигрывателе. На экране появится изображение с DVD-проигрывателя.

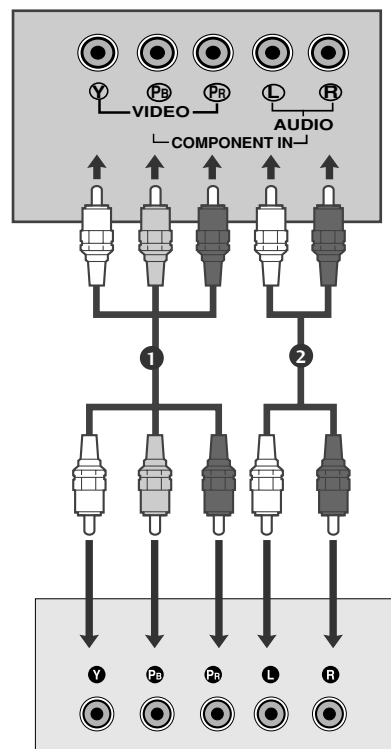

Входные порты Component

Для получения более качественной картинки подключите DVD-проигрыватель к входным портам компонентного сигнала, как это показано ниже.

Порты компонентного сигнала на телевизоре	Y	Pв	Pг
Порты видеовыхода на DVD-проигрывателе	Y	Pв	Pг
	Y	B-Y	R-Y
	Y	Pb	Pr

Как правильно подключить кабель SCART

- 1 Подключите разъем Euro scart DVD-проигрывателя к разъему Euro scart на телевизоре.
- 2 Нажмите кнопку **INPUT**, чтобы выбрать пункт **AV1**.
- 3 Нажмите кнопку **PLAY** на DVD-проигрывателе. На экране появится изображение с DVD-проигрывателя.

! ПРИМЕЧАНИЕ

- ▶ Используйте экранированный кабель SCART.

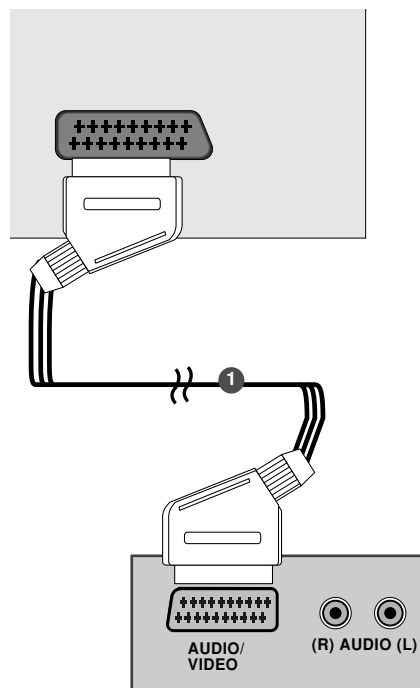

Как правильно подключить кабель HDMI (только 19/22LS4R*)

- 1 Подключите выход HDMI DVD-проигрывателя к гнезду **HDMI/DVI IN** телевизора.
- 2 Нажмите кнопку **INPUT**, чтобы выбрать пункт **HDMI/DVI (DTV)**.

! ПРИМЕЧАНИЕ

- ▶ С помощью кабеля HDMI телевизор может одновременно принимать видео- и аудиосигналы.
- ▶ Если DVD поддерживает функцию Auto HDMI, то разрешение выходного сигнала источника воспроизведения будет автоматически установлено 1280x720.
- ▶ Если DVD плеер не поддерживает функцию, вам необходимо установить разрешение выходного сигнала DVD отдельно.
Чтобы добиться наилучшего качества изображения, установите разрешение выходного сигнала источника воспроизведения 1280x720.

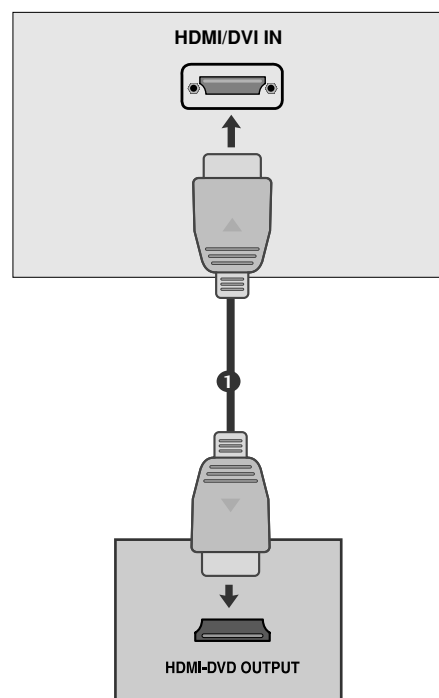

НАСТРОЙКА ВНЕШНЕГО ОБОРУДОВАНИЯ

Настройка видеомэагнитофона

- Между видеомэагнитофоном и телевизором должно быть достаточное расстояние. Это позволит избежать появления шумов на картинке (интерференции).
- Особенно это касается стоп-кадров при работе видеомэагнитофона. Если используется формат изображения 4:3, то на экране могут оставаться неподвижные изображения по краям.

Как правильно подключить антенный кабель

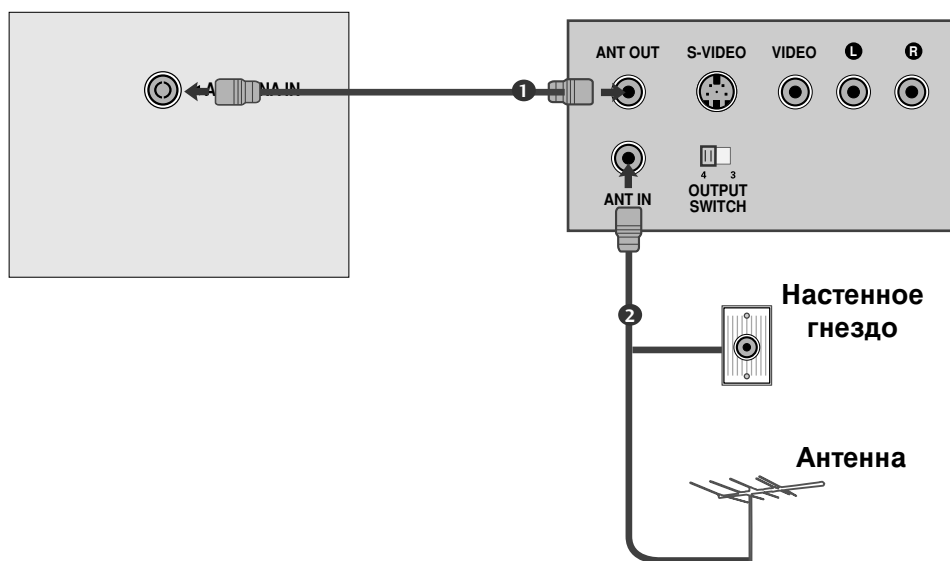

- 1 Соедините разъем высокочастотного выхода видеомэагнитофона с гнездом антенны, расположенным на задней панели прибора LCD.
- 2 Подсоедините кабель антенны к гнезду видеомэагнитофона, предназначенному для подключения антенны.
- 3 Настройтесь на выходной канал видеомэагнитофона под желаемым номером программы, пользуясь указаниями раздела 'Ручная настройка программы'.
- 4 Выберите номер программы, выделенный вами для выходного сигнала от видеомэагнитофона.
- 5 Нажмите кнопку **PLAY** на видеомэагнитофоне.

Как правильно подключить кабель SCART

1 Подсоедините разъем типа Euro scart (скарт) видеомagniтофона к разьему Euro scart телевизора.

2 Нажмите кнопку **PLAY** на видеомagniтофоне. Если на выходной разьем вашего видеомagniтофона подается переключающее напряжение и он подключен к телевизору через разьем Euro scart, телевизор автоматически переключится в режим **AV 1**. Но если вы хотите продолжать смотреть телевизионную передачу, нажмите кнопки **▲ / ▼** или цифровые кнопки.

В противном случае нажмите кнопку **INPUT** на пульте дистанционного управления, чтобы выбрать режим **AV1**. На экране появится изображение, воспроизводимое видеомagniтофоном.

Вы можете также записывать на видеокассету передаваемые по телевидению передачи.

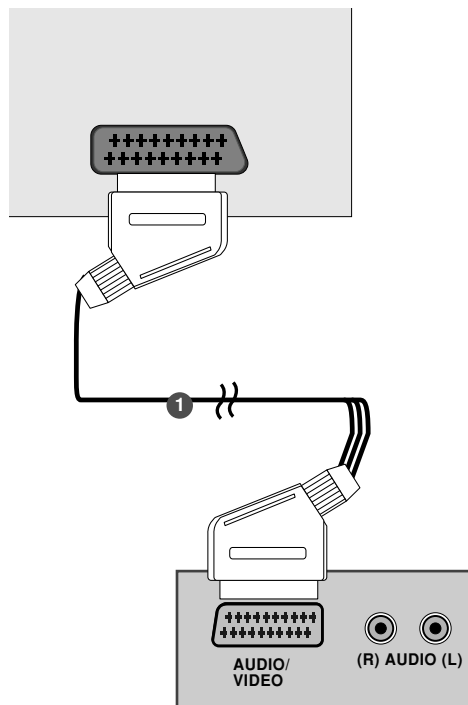

! ПРИМЕЧАНИЕ

- ▶ Тип сигнала RGB, т.е. сигналы красного, зелёного и голубого могут быть только выбраны для гнезда 1 Euro scart или **AV 1**. Эти сигналы передаются, к примеру, платным TV декодером, игровой приставкой или фото CD устройством и т.д.
- ▶ Используйте экранированный кабель SCART.

НАСТРОЙКА ВНЕШНЕГО ОБОРУДОВАНИЯ

Настройка видеомэагнитофона

Как правильно подключить кабель RCA

- 1 Соединить разъем аудио/видео выхода VCR с разъемом аудио/видео прибора LCD.
- 2 Нажмите кнопку **INPUT**, чтобы выбрать режим **AV 2**.
- 3 Нажмите кнопку **PLAY** на видеомэагнитофоне. На экране появится изображение, воспроизводимое видеомэагнитофоном.

! ПРИМЕЧАНИЕ

- Если подключен монофонический видеомэагнитофон, подсоедините аудиокабель к разъему **AUDIO L/MONO** телевизора.

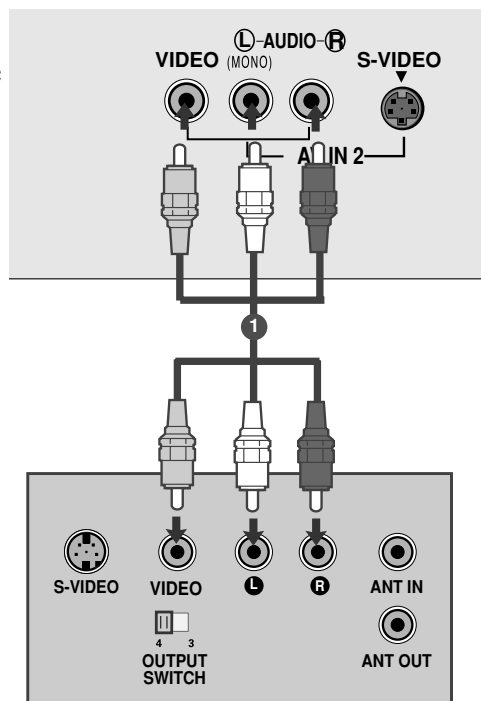

Как правильно подключить кабель S-VIDEO

- 1 Соедините гнездо типа S-video видеомэагнитофона с гнездом типа **S-VIDEO** прибора LCD.
- 2 Подключите аудио кабель от магнитофона стандарта S-VIDEO к гнездам для аудио сигнала прибора LCD.
- 3 Нажмите кнопку **INPUT**, чтобы выбрать режим **AV 2**.
- 4 Нажмите кнопку **PLAY** на видеомэагнитофоне. На экране появится изображение, воспроизводимое видеомэагнитофоном.

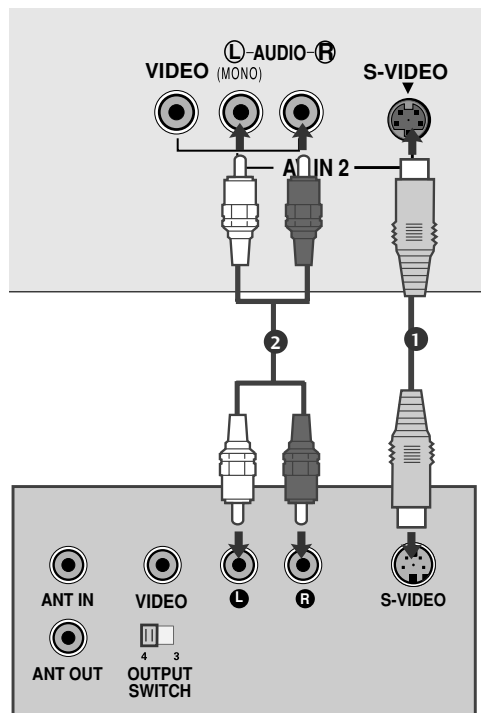

УСТАНОВКА НАУШИКОВ

При подключении через кабель наушников

- 1 Подключите разъем наушников к гнезду для наушников на телевизоре. Вы сможете слышать звук через наушники. Чтобы настроить громкость наушников, нажмите кнопки ◀ / ▶. При нажатии кнопки **MUTE** (временное выключение звука), звук в наушниках выключается.

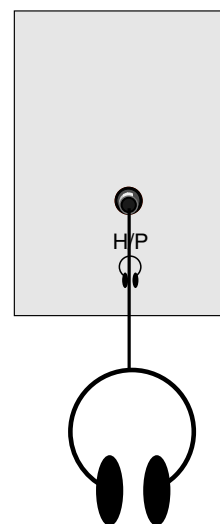

НАСТРОЙКА ВНЕШНЕГО ОБОРУДОВАНИЯ

Настройка ПК

Этот телевизор поддерживает стандарт "Plug and Play", то есть компьютер автоматически настраивается на параметры телевизора.

Как правильно подключить 15-контактный кабель D-sub

17LS5R*

- 1 Соединить сигнальным кабелем разъем PC для выхода на монитор с входа разъемом PC прибора LCD. Соединить кабелем AUDIO выход PC с AUDIO входом PC на LCD.
- 2 Подключите аудиовыход компьютера к входу **AUDIO (RGB) IN** телевизора.
- 3 Последовательными нажатиями кнопки INPUT выберите режим **RGB (PC)**.
- 4 Включить PC, и PC изображение появляется на экране.
LCD может использоваться как монитор PC.

19/22LS4R*

- 1 Соединить сигнальным кабелем разъем PC для выхода на монитор с входа разъемом PC прибора LCD. Соединить кабелем AUDIO выход PC с AUDIO входом PC на LCD.
- 2 Подключите аудиовыход компьютера к входу **AUDIO (RGB/DVI) IN** телевизора.
- 3 Последовательными нажатиями кнопки INPUT выберите режим **RGB (PC)**.
- 4 Включить PC, и PC изображение появляется на экране.
LCD может использоваться как монитор PC.

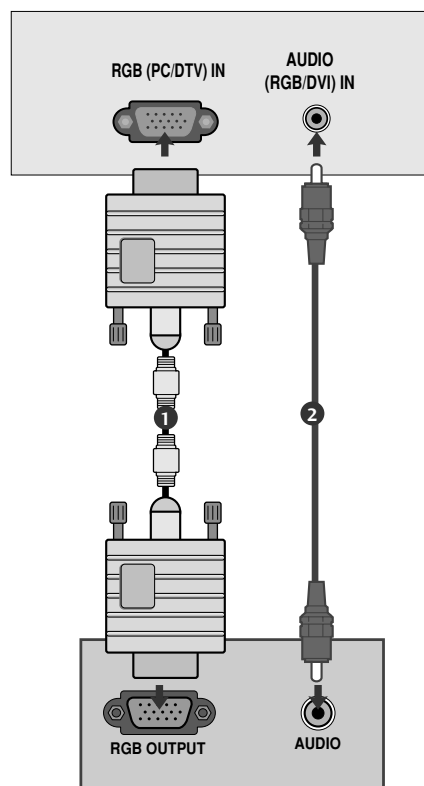

Подключение HDMI к разъему DVI (только 19/22LS4R*)

- 1 Подключите выход DVI компьютера к гнезду **HDMI/DVI IN** телевизора.
- 2 Подключите аудиокабель компьютера к гнездам **AUDIO (RGB/DVI) IN** телевизора.
- 3 Кнопкой **INPUT** на пульте дистанционного управления выберите источник входного сигнала **HDMI/DVI (PC)**.

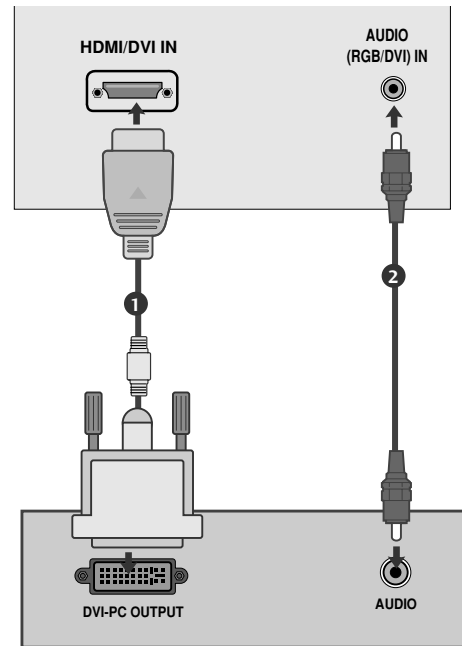

! ПРИМЕЧАНИЕ

- ▶ При включении холодного LCD возможно небольшое "мерцание". Это нормальное явление.
 - ▶ Если возможно, используйте видеорежим VESA 1280x1024@60Hz (17LS5R*), 1440x900@60Hz (19LS4R*), 1680x1050@60Hz (22LS4R*) чтобы получить наилучшее качество изображения на ЖК-мониторе. Если используется другое разрешение, на экране могут появиться некоторые признаки масштабируемости или другой обработки изображения. Режим VESA 1280x1024@60Hz(17LS5R*), 1440x900@60Hz (19LS4R*), 1680x1050@60Hz (22LS4R*) Гц установлен на заводе.
 - ▶ Несколько точечных дефектов могут появляться на экране, в виде красных, зеленых или синих пятен (местами).
- Однако, это не будет оказывать никакого воздействия или влияния на работу монитора.
- ▶ Не нажимайте на экран LCD пальцами в течение долгого времени, поскольку это может привести к необратимым остаточным явлениям.
 - ▶ Когда изображение экрана PC появится на LCD, некоторые сообщения могут появиться на экране, и эти сообщения могут быть различными, в зависимости от версии Операционной Системы "Windows". Если некоторое сообщение появится, нажимайте "Next" до тех пор, пока не появится конечное сообщение.
 - ▶ Если на экрана появиться сообщение "**Нет сигнала**", настройте PC как в пункте "Технические характеристики, отображаемые LCD".

НАСТРОЙКА ВНЕШНЕГО ОБОРУДОВАНИЯ

Поддерживаемое разрешение экрана

<17LS5R*>

режим RGB-PC

Разрешение	Частота горизонтальной развертки (кГц)	Частота вертикальной развертки (Гц)
640x480	31,469	59,94
800x600	37,879	60,31
1024x768	48,363	60,00
1280x1024	63,981	60,02

режим RGB-DTV

Разрешение	Частота горизонтальной развертки (кГц)	Частота вертикальной развертки (Гц)
720x480p	31,47	59,94
	31,50	60,00
720x576p	31,25	50,00
1280x720p	37,50	50,00
	44,96	59,94
	45,00	60,00

<19LS4R*, 22LS4R*>

режим RGB-PC, HDMI/DVI-PC

Разрешение	Частота горизонтальной развертки (кГц)	Частота вертикальной развертки (Гц)
640x480	31,469	59,94
800x600	37,879	60,31
1024x768	48,363	60,00
1280x1024	63,981	60,02
1440x900	55,50	59,90
1680x1050	65,290	59,954

→ ТОЛЬКО 19LS4R*

→ ТОЛЬКО 22LS4R*

режим RGB-DTV, HDMI/DVI-DTV

Разрешение	Частота горизонтальной развертки (кГц)	Частота вертикальной развертки (Гц)
720x480p	31,47	59,94
	31,50	60,00
720x576p	31,25	50,00
1280x720p	37,50	50,00
	44,96	59,94
	45,00	60,00
1920x1080i	33,72	59,94
	33,75	60,00
	28,125	50,00

Настройка экрана в режиме РС (ПК)

Автоподстройка (только для режима RGB [PC]) (только 17LS5R*/19LS4R*/22LS4R*)

Вы можете настроить контрастность, яркость, горизонтальное / вертикальное положение изображения, Часы, Фаза, Автоподстройка, СБРОС по своему усмотрению.

Автоподстройка

Автоматически настраивает положение экрана, тактовую частоту и фазу. Пока идет автоматическая настройка, изображение на несколько секунд исчезнет с экрана.

Руч. Настройка

Кнопка для выравнивания положения изображения, Частота и ФАЗА вручную.

• Горизонтальное/ Вертикальное

Эта функция позволяет передвигать изображение влево / вправо и вверх / вниз.

• Частота

Эта функция позволяет минимизировать вертикальные полосы, видимые на экране и изменять горизонтальный размер экрана.

• Фаза

Эта функция позволяет Вам удалять любой горизонтальный шум и делать изображение более четким.

СБРОС

Эта функция позволяет Вам возвратиться к стандартному изображению, запрограммированному на заводе изготовителя, которое изменить невозможно.

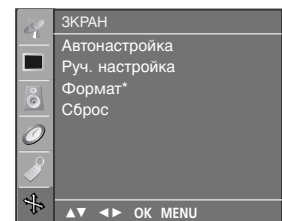
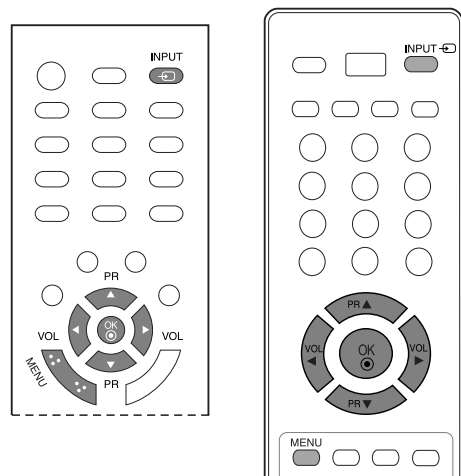

1 Нажмите кнопку **INPUT**, затем с помощью стрелок ▲ / ▼ выберите меню **RGB**

2 Нажмите кнопку **MENU** и с помощью кнопок ▲ / ▼ выберите **ЭКРАН**.

3 Нажмите кнопку ►, затем с помощью кнопки ▲ / ▼ выберите нужный пункт.

4 Выберите необходимые параметры.

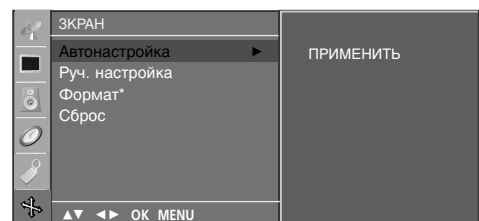

3 4

! ПРИМЕЧАНИЕ

- Некоторые сигналы графической коррекции изображения могут функционировать не должным образом. Если получены неудовлетворительные результаты настройте эти функции вручную.

ПРОСМОТР ПРОГРАММЫ / УПРАВЛЕНИЕ ПРОГРАММАМИ

Функции клавиш пульта дистанционного управления

Направляйте пульт дистанционного управления на датчик на телевизоре.

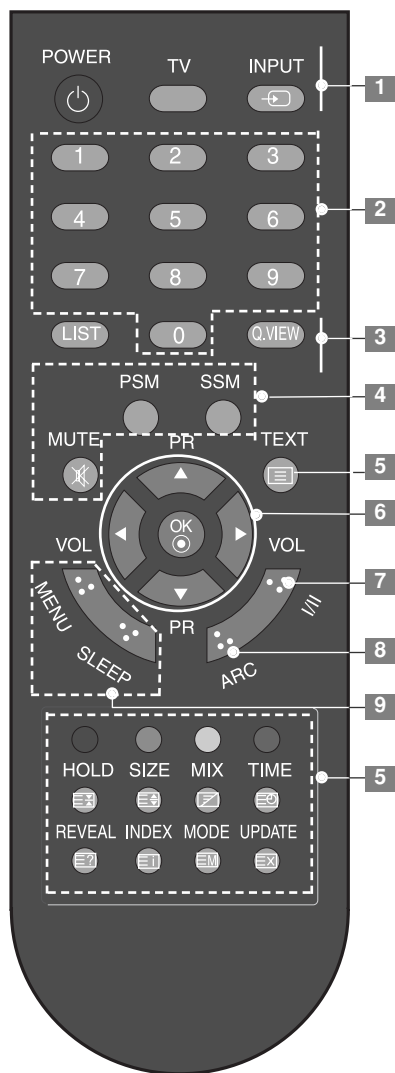

[С системой ARC]

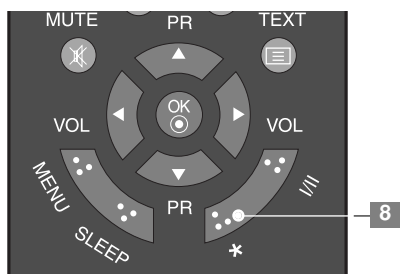

[Без системы ARC]

1 **POWER** Нажатие этой кнопки переводит телевизор из режима ожидания в режим **Включено** или из режима **Выключено** в режим ожидания.
TV Возврат в просмотр телесигнала из любого режима. Включает телевизор из дежурного режима.
INPUT Если нажать эту кнопку один раз, на экране будет показан источник входного сигнала, как показано на рисунке. Чтобы выбрать нужный источник сигнала (19/22LS4R*:TV, AV1, AV2, Component, RGB, HDMI/DVI) (17LS5R*:TV, AV1, AV2, RGB) (20LS5R*:TV, AV1, AV2), нажимайте кнопку **▲ / ▼**, а затем нажмите **OK** для подтверждение выбора.

2 **Цифровые кнопки 0 – 9** Выбор программы.
Выбор пронумерованных элементов в меню.
Включает телевизор из дежурного режима.

3 **LIST** Выводит на экран таблицу программ.
Q.VIEW Возврат к ранее просматриваемой программе.

4 **MUTE** Включение и отключение звука.
PSM Восстанавливает предпочитаемую вами настройку изображения.
SSM Восстанавливает предпочитаемую вами настройку звука.

5 **ЦВЕТНЫЕ КНОПКИ** Эти кнопки используются для работы с телетекстом (только для моделей телевизоров, поддерживающих ТЕЛТЕКСТ) или для редактирования программ.
Кнопки телетекста Данные кнопки используются в режиме телетекста. Дальнейшие подробности смотрите в разделе 'Телетекст'.

6 **ДЖОЙСТИК (Вверх/Вниз/Влево/Вправо)** Для перемещения по экранным меню и выбора системных настроек.
Регулирует громкость.
Изменяет установки в меню.
Переведите комплект из режима ожидания (вверх/вниз)
OK Подтверждение выбора или отображение текущего режима.

ПРОСМОТР ПРОГРАММЫ / УПРАВЛЕНИЕ ПРОГРАММАМИ

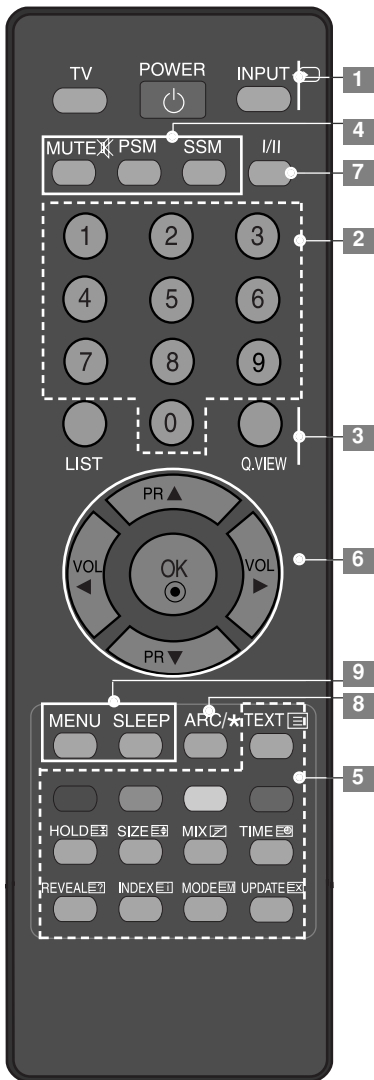

7 I/II Выбор выходного аудиосигнала.

8 ARC Изменяет формат кадра изображения.
* Отсутствие функции

9 MENU Вызывает экранное меню.
SLEEP Устанавливает таймер 'сон'.

Установка батарей

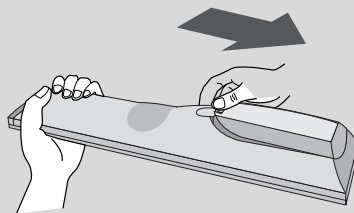

- Откройте крышку отсека для батарей с задней стороны пульта дистанционного управления.
- Вставьте две батареи типа AAA 1,5 В, соблюдая полярность ("плюс" к "плюсу", "минус" к "минусу"). Не вставляйте старые или использованные батареи вместе с новыми.
- Закройте крышку.

Включение и выключение телевизора

Если телевизор будет включен, эти функции можно будет использовать.

- 1 Подсоедините кабель питания к телевизору, затем подключите кабель питания к электросети.
 - Чтобы включить телевизор, находящийся в режиме ожидания, нажмите кнопки **POWER**, **TV**, **INPUT**, **PR ▲ / ▼**, **Цифровые кнопки (0~9)** или цифровые кнопки на пульте дистанционного управления.

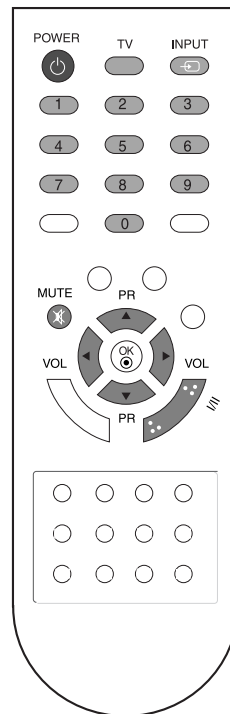

Выбор программы

- 1 Для выбора программы нажмите кнопку **PR ▲ / ▼** или **Цифровые кнопки** или цифровые кнопки.

Настройка громкости

- 1 Чтобы настроить громкость звука, нажмите кнопку **VOL ◀ / ▶**.
- 2 При желании можно отключить звук, нажав кнопку **MUTE**.
- 3 Вновь включить звук можно кнопками **MUTE**, **VOL ◀ / ▶** или **I/II**.

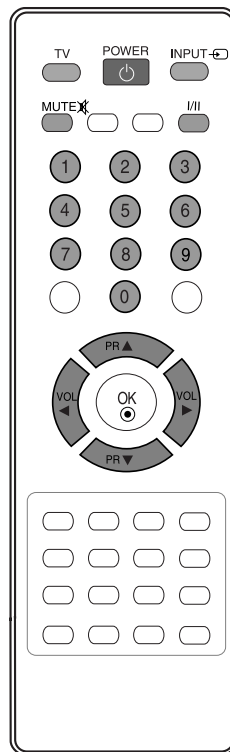

ВЫБОР ЭКРАННЫХ МЕНЮ И НАСТРОЙКА

Экранное меню OSD телевизора может немного отличаться от изображенного на этом рисунке.

- 1 Нажать кнопку **MENU**, а затем кнопку **▲ / ▼** для отображения каждого меню.
- 2 Для выбора меню нажмите кнопку **▶** затем **▲ / ▼**.
- 3 Измените установку позиций в подменю или меню при помощи кнопок **◀ / ▶**.
Перейти на верхний уровень можно, нажав кнопки **OK** или **MENU**.

* : 19LS4R*, 22LS4R*

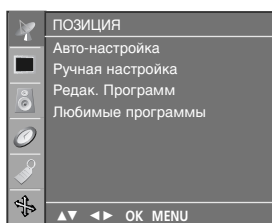

Меню ПОЗИЦИЯ

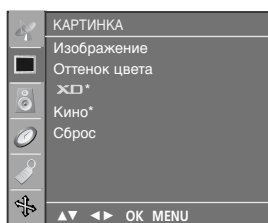

Меню КАРТИНКА

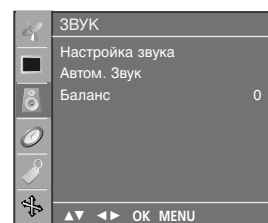

Меню ЗВУК

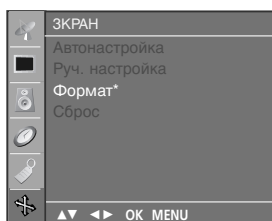

Меню ЭКРАН

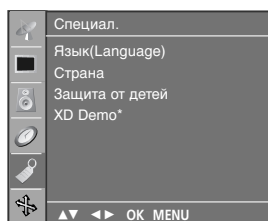

Меню Специал.

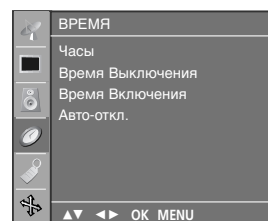

Меню ВРЕМЯ

❗ ПРИМЕЧАНИЕ

- Функция экранного меню OSD позволяет удобно настраивать экран, поскольку оно графическое.
- Экранное меню, описанное в этом руководстве, может отличаться от меню телевизора, так как это просто пример, помогающий разобраться в управлении телевизором.
- В режиме системы телетекста, MENU не будет отображаться.

ПРОСМОТР ПРОГРАММЫ / УПРАВЛЕНИЕ ПРОГРАММАМИ

Автоматическая настройка на телевизионные станции

В вашем телевизоре может быть запомнена настройка максимум на 100 телевизионных станций (под номерами программ от 00 до 99). После того, как вы настроились на станции, вы будете иметь возможность использовать кнопки **PR▲ / ▼** или цифровые кнопки для выбора запрограммированных вами станций. На станции можно настраиваться в автоматическом или ручном режиме.

При использовании этого способа запоминается настройка на все принимаемые телевизионные станции. Режим автоматической настройки рекомендуется использовать, когда вы только что приобрели телевизор.

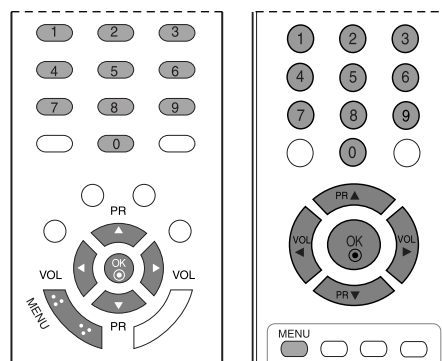

1 Нажать кнопку **MENU (МЕНЮ)**, а затем кнопку **▲ / ▼**, чтобы перейти к меню **ПОЗИЦИЯ**.

2 Нажмите кнопку **▶** затем **▲ / ▼** чтобы выбрать **Авто-настройка**.

3 Нажмите кнопку **▶** В меню **Система** нажмите кнопку **▶** и с помощью кнопок **▲ / ▼** выберите телевизионный стандарт;
BG : PAL B/G, SECAM B/G (Европа/Восточная Европа)
I : PAL I/II (Великобритания/Ирландия)
DK : PAL D/K, SECAM D/K (Восточная Европа)
L : SECAM L/L' (Франция)

4 Нажмите кнопку **OK**.

5 Нажатием кнопок **▲ / ▼** выберите пункт меню **Запомнить с**.

6 Выберите начальный номер программы кнопкой **◀ / ▶** или нажатием самого номера на панели меню. Любой номер до 10 вводится с цифрой '0' в начале, например '05' для 5 канала.

7 Нажмите кнопку **OK**.

8 Нажатием кнопок **▲ / ▼** выберите пункт меню **Поиск**.

9 Нажмите кнопку **▶** для начала автоматического поиска. Запоминается настройка на все принимаемые телевизионные станции.

Для остановки автоматического поиска нажмите кнопку **MENU**.

Когда автоматическая настройка завершена, на экране появляется меню **Редакт. Программ**. Для редактирования запомненных программ обратитесь к разделу 'Редактирование программ'.

10 Последовательно нажимайте кнопку **MENU**, чтобы вернуться к обычному режиму телевизора.

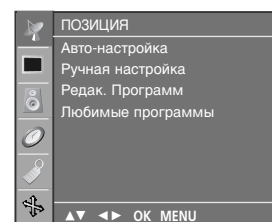

1

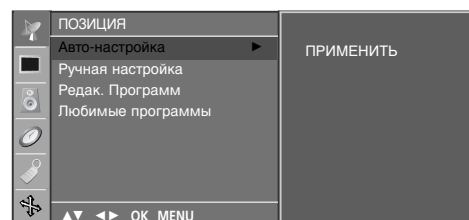

2



3 4 5 6 7

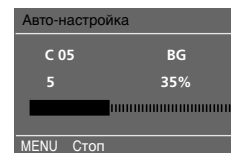

8

Ручная настройка на станции

Режим ручной предварительной установки телевизионных каналов позволяет вам настроить телевизионные станции и расположить их в любой удобной для вас последовательности. Также вы можете дать программе имя, состоящее из пяти символов для каждого номера программы.

- 1 Нажать кнопку **MENU (МЕНЮ)**, а затем кнопку **▲/▼**, чтобы перейти к меню **ПОЗИЦИЯ**.
- 2 Нажмите кнопку **▶** затем **▲/▼** чтобы выбрать **Ручная настройка**.
- 3 Нажмите кнопку **▶** затем **▲/▼** выберите пункт меню **Память**.
- 4 Выберите нужный номер программы (0 to 99) цифровыми кнопками **◀/▶** в **Память** в меню. При вводе любого номера меньше 10, введите перед номером цифру **'0'**. Например, **'05'** для номера 5.
- 5 Нажмите кнопку **OK**.
- 6 Нажатием кнопка **▲/▼** выберите пункт меню **Система**.
- 7 В меню Система нажмите кнопку **▶** и с помощью кнопок **▲/▼** выберите телевизионный стандарт ;
BG : PAL B/G, SECAM B/G (Европа/Восточная Европа)
I : PAL I/II (Великобритания/Ирландия)
DK : PAL D/K, SECAM D/K (Восточная Европа)
L : SECAM L/L' (Франция)
- 8 Нажмите кнопку **OK**.
- 9 Нажатием кнопка **▲/▼** выберите пункт меню **Диапазон**.
- 10 В меню **Диапазон** нажмите кнопку **▶** и с помощью кнопок **▲/▼** выберите **VHF/UHF (ОВЧ/УКВ)** или **Cable (Кабель)**.
- 11 Нажмите кнопку **OK**.
- 12 Нажатием кнопка **▲/▼** выберите пункт меню **Канал**.
- 13 Нужный номер программы можно выбрать кнопками **▲/▼** или цифровой кнопкой.
- 14 Нажмите кнопку **OK**.
- 15 Нажатием кнопка **▲/▼** выберите пункт меню **Поиск**.
- 16 Нажмите кнопку **▶**, а затем кнопку **◀/▶** чтобы запустить поиск в пункте меню **Поиск**. Когда канал найден, поиск останавливается.
- 17 Нажмите кнопку **OK**.
- 18 Чтобы сохранить настройку на следующую станцию, повторите шаги с 3 по 17.
- 19 Последовательно нажимайте кнопку **MENU**, чтобы вернуться к обычному режиму телевизора.

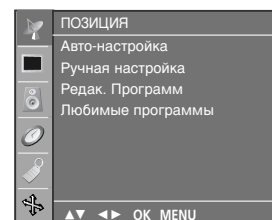
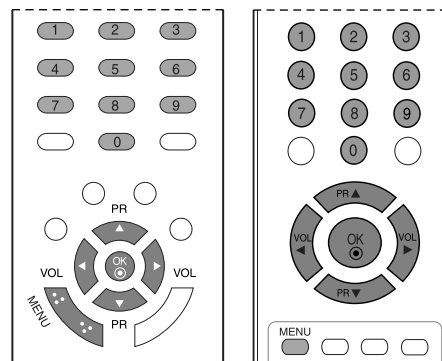

1

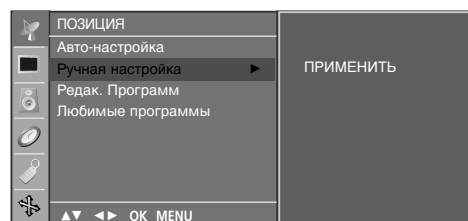

2

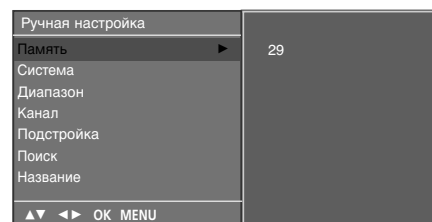

Точная настройка

Обычно точная настройка требуется только при слабом сигнале.

Номер программы, настроенной средствами точной настройки, будет при выборе программ отображаться оранжевым цветом.

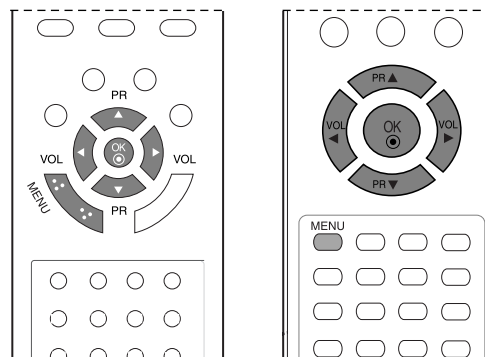

1 Нажать кнопку **MENU (МЕНЮ)**, а затем кнопку **▲ / ▼**, чтобы перейти к меню **ПОЗИЦИЯ**.

2 Нажмите кнопку **▶** затем **▲ / ▼** чтобы выбрать **Ручная настройка**.

3 Нажмите кнопку **▶**.

4 Нажмите в раскрывающемся меню **Подстройка** кнопку **◀ / ▶** для точной настройки изображения и звука.

5 Нажмите кнопку **OK**.

6 Последовательно нажимайте кнопку **MENU**, чтобы вернуться к обычному режиму телевизора.

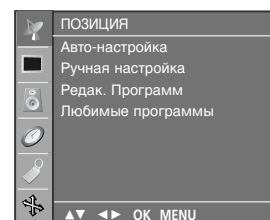

1

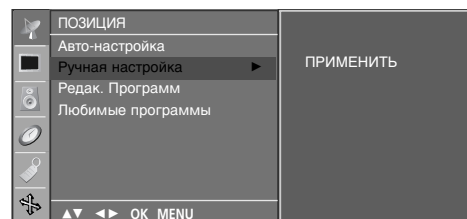

2

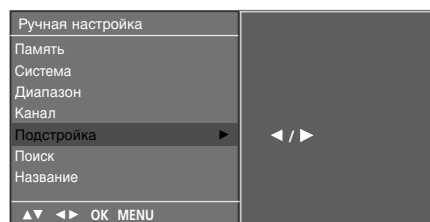

3 4 5

Присвоение названия станции

Также вы можете дать программе имя, состоящее из пяти символов для каждого номера программы.

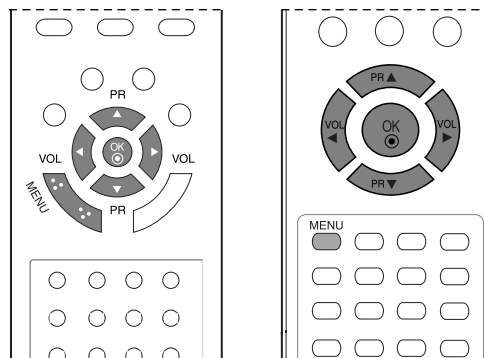

- 1 Нажать кнопку **MENU (МЕНЮ)**, а затем кнопку **▲ / ▼**, чтобы перейти к меню **ПОЗИЦИЯ**.
- 2 Нажмите кнопку **▶** затем **▲ / ▼** чтобы выбрать **Ручная настройка**.
- 3 Нажмите кнопку **▶** затем **▲ / ▼** выберите пункт меню **Название**.
- 4 Нажмите кнопку **▶**. Вы можете использовать пробел, +, -, цифры от **0** до **9** и буквы от **A** до **Z**. Сохраняемое имя может состоять максимум из 5 знаков.
кнопкой **◀** вы можете проводить выбор в противоположном направлении.
- 5 Выберите следующую позицию, нажав кнопку **◀ / ▶**, затем выберите второй символ и т. д.
- 6 Нажмите кнопку **OK**.
- 7 Последовательно нажимайте кнопку **MENU**, чтобы вернуться к обычному режиму телевизора.

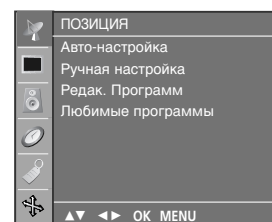

1

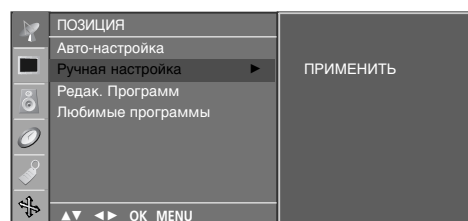

2

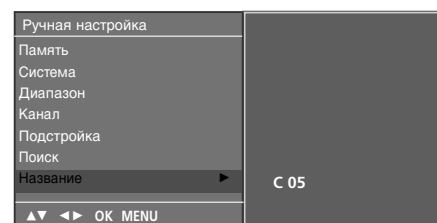

3 4 5 6

Редактирование программ

Эта функция позволяет вам удалять или пропускать сохраненные программы. Вы можете также переместить некоторые станции на другие номера программ или вставить Пустую станцию на выбранный номер программы.

1 Нажать кнопку **MENU (МЕНЮ)**, а затем кнопку **▲/▼**, чтобы перейти к меню **ПОЗИЦИЯ**.

2 Нажмите кнопку **▶** затем **▲/▼** чтобы выбрать **РЕДАК. ПРОГРАММ**.

3 Нажмите кнопку **▶** чтобы появилось меню **РЕДАК. ПРОГРАММ**.

■ Удаление программы

1. Кнопками **▲/▼/◀/▶** выберите программу, подлежащую удалению.
2. Дважды нажмите **КРАСНУЮ** кнопку. Выбранная программа удаляется, а все последующие программы перемещаются вверх на одну позицию.

■ Копирование программы

1. Кнопками **▲/▼/◀/▶** выберите программу, подлежащую копированию.
2. Нажмите **ЗЕЛЕНУЮ** кнопку. Все последующие программы перемещаются вперед на одну позицию.

■ Перемещение программы

1. Кнопками **▲/▼/◀/▶** выберите программу, подлежащую перемещению.
2. Нажмите **ЖЕЛТУЮ** кнопку.
3. Переместите программу на желаемый номер программы с помощью кнопок **▲/▼/◀/▶**.
4. Вновь нажмите **ЖЕЛТУЮ** кнопку, чтобы выключить эту функцию.

пуск номера программы

1. Кнопками **▲/▼/◀/▶** выберите номер программы, подлежащей пропуску.
2. Нажмите **СИНЮЮ** кнопку. Номер пропускаемой программы окрасится в синий цвет.
3. Вновь нажмите **СИНЮЮ** кнопку, чтобы выключить эту функцию. Когда номер программы пропускается, это означает, что вы не сможете ее выбрать в нормальном режиме работы телевизора с помощью кнопок **▲/▼** переключения программ. Если вы пожелаете выбрать программу с пропущенным номером, напрямую введите номер программы с помощью цифровых кнопок или выберите ее в меню редактирования программ или в таблице программ.

4 Последовательно нажимайте кнопку **MENU**, чтобы вернуться к обычному режиму телевизора.

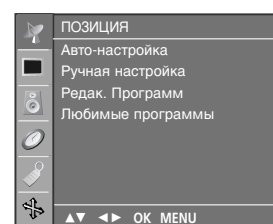
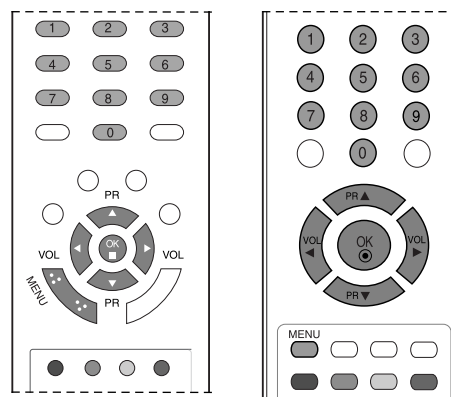

1

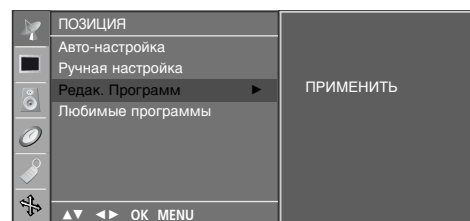

2

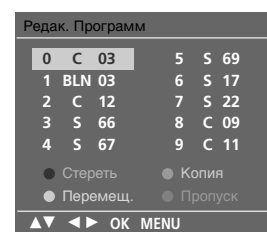

3

Любимый канал

Эта функция позволит сразу переключиться Вам на любимые каналы.

Если в данный момент выбрано **Вкл.**, нажимая на кнопку **ЖЕЛТЫЙ**, можно выбрать сохраненные любимые программы. Если в данный момент выбрано **Выкл.**, нажимая на кнопку **ЖЕЛТЫЙ**, можно выбрать предыдущие программы.

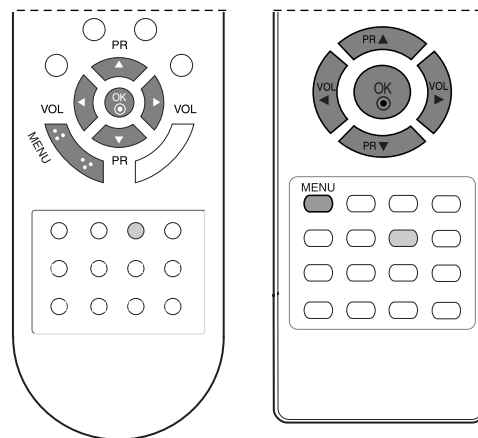

- 1 Нажать кнопку **MENU (МЕНЮ)**, а затем кнопку **▲/▼**, чтобы перейти к меню **ПОЗИЦИЯ**.
- 2 Нажмите кнопку **▶** затем **▲ / ▼** чтобы выбрать **Любимые программы**.
- 3 Нажмите кнопку **▶** затем **◀ / ▶** выберите пункт меню **Вкл.** или **Выкл.**.
- 4 Нажатием кнопок **▲/▼** выберите пункт меню **-- -----**.
- 5 Выбрать желаемую программу с помощью клавиш **◀/▶**.
- 6 Чтобы сохранить другие программы, повторить пункты **4** и **5**.
Вы можете сохранить до 8 программ.
- 7 Последовательно нажимайте кнопку **MENU**, чтобы вернуться к обычному режиму телевизора.

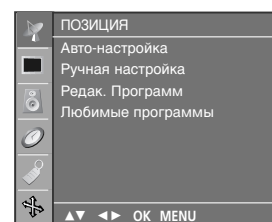

1

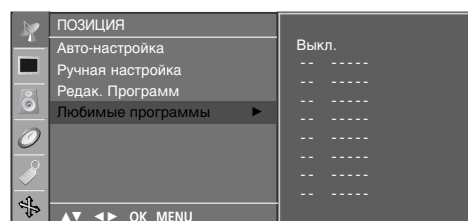

2 3 4 5

Вызов таблицы программ

Вы можете проверить сохраняемые в памяти программы, вызвав на экран таблицу программ.

■ Вывод на экран таблицы программ

Нажмите кнопку **LIST** (список), чтобы вывести на экран таблицу программ. Таблица программ появляется на экране. Одна таблица программ содержит десять программ, как указано ниже.

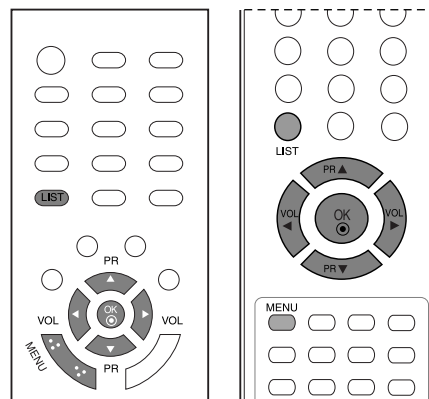

! ПРИМЕЧАНИЕ

- Вы можете обнаружить, что некоторые программы имеют номера синего цвета. Они были установлены на пропуск при автоматической настройке или в режиме редактирования программ.
- У некоторых программ в таблице программ показан только номер канала и это означает, что отсутствует присвоенное им название станции.

■ Выбор программы в таблице программ

Выберите программу нажатием кнопок ▲ / ▼ / ◀ / ▶.

Затем нажмите кнопку **OK**.

Телевизор переключится на программу с выбранным номером.

■ Просмотр страниц таблицы программ

В таблице программ есть 10 страниц, которые содержат 100 программ. Страницы последовательно перелистываются нажатием кнопок ▲ / ▼ / ◀ / ▶.

Нажмите кнопку **LIST** для возврата к нормальному просмотру телевизионных программ.

Список программ

0	C	03	5	S	69
1	BLN	03	6	S	17
2	C	12	7	S	22
3	S	66	8	C	09
4	S	67	9	C	11

▲▼ ◀▶ OK MENU

Электронный замок от детей

В телевизоре может быть установлен такой режим работы, при котором его управление может осуществляться только с помощью ПДУ. Эта функция может использоваться для предотвращения несанкционированного использования телевизора.

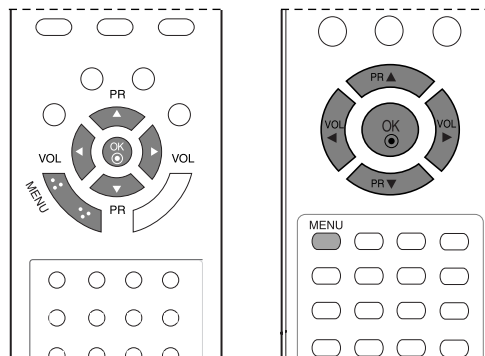

1 Нажмите кнопку **MENU**, затем с помощью стрелок **▲ / ▼** выберите меню **СПЕЦИАЛ..**

2 Нажмите кнопку **▶** затем **▲ / ▼** чтобы выбрать **Защита от детей**.

3 Нажмите кнопку **▶** затем **▲ / ▼** выберите пункт меню **Вкл.** или **Выкл..**

4 Последовательно нажимайте кнопку **MENU**, чтобы вернуться к обычному режиму телевизора.

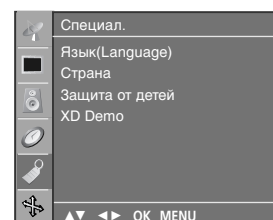

1

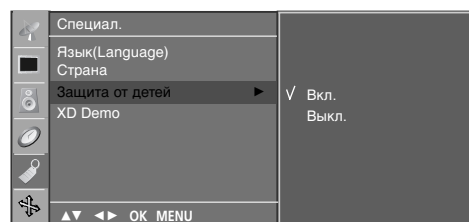

2 3

! ПРИМЕЧАНИЕ

- ▶ Если при включенной блокировке во время просмотра телевизора нажать любую кнопку на панели, на экране появится надпись **Защита от детей Вкл..**

КОНТРОЛЬ ИЗОБРАЖЕНИЯ

УПРАВЛЕНИЕ РАЗМЕРОМ ИЗОБРАЖЕНИЯ (КОЭФФИЦИЕНТОМ ПРОПОРЦИОНАЛЬНОСТИ) (только 19/22LS4R*)

При просмотре телевизора вы можете выбирать разные форматы изображения ; **ПАНОРАМА**, **ОБЫЧНЫЙ**, **4:3**, **16:9**, **14:9**, **УВЕЛИЧЕННЫЙ 1**, **УВЕЛИЧЕННЫЙ 2**.

Масштаб можно увеличить с помощью кнопки ▲ / ▼.

Эта функция работает со следующим сигналом.

- 1 Нажмите несколько раз кнопку **ARC** и выберите нужный формат изображения.

Коэффициент пропорциональности также можно настроить с помощью меню **ЭКРАН**.

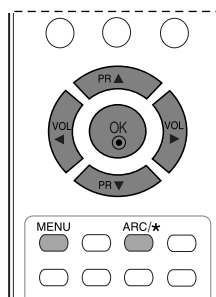
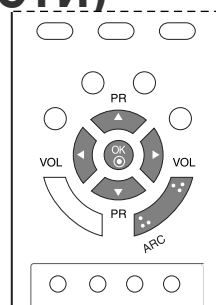

• ПАНОРАМА

Если телевизор принимает широкоэкранный сигнал, с помощью этого параметра можно отрегулировать изображение так, чтобы оно в нелинейной пропорции заполняло по горизонтали весь экран.



• ОБЫЧНЫЙ

Если телевизор принимает широкоэкранный сигнал, он автоматически преобразуется в формат изображения, которое должно передаваться.

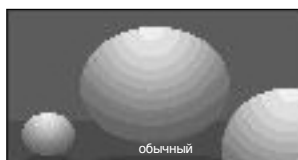

• 4:3

При выборе этого параметра можно просмотреть изображение в формате 4:3, а по краям справа и слева появятся серые полосы.



• 16:9

Выбрав этот параметр, можно отрегулировать изображение так, чтобы оно в линейной пропорции заполняло по горизонтали весь экран (используется для просмотра DVD в формате 4:3).



- **14:9**

Вы можете наслаждаться картинным форматом 14:9 или общей программой ТЕЛЕВИДЕНИЯ через 14:9 способ.

Экран 14:9 рассматривается, точно так же как который экран 4:3 увеличен к верхнему низкому и левому/правильному.



- **УВЕЛИЧЕННЫЙ 1**

Позволяет просматривать изображение, заполняющее весь экран, без преобразования. Однако верхняя и нижняя части изображения будут обрезаны.

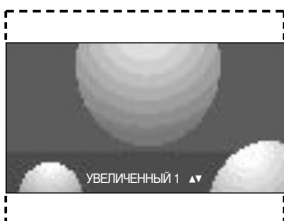

- **УВЕЛИЧЕННЫЙ 2**

Выберите УВЕЛИЧЕННЫЙ 2, если необходимо преобразовать растянутое по горизонтали и обрезанное по вертикали изображение. Изображение выводится как промежуточный вариант между преобразованием и заполнением экрана.



! ПРИМЕЧАНИЕ

- ▶ Меню **ARC** (Управление соотношением сторон) в режимах RGB, HDMI, Component доступно только для вариантов 4:3, 16:9.

КОНТРОЛЬ ИЗОБРАЖЕНИЯ

СТАНДАРТНЫЕ НАСТРОЙКИ ПАРАМЕТРОВ ИЗОБРАЖЕНИЯ

Режим отображения-стандартные настройки

ДИНАМИЧНЫЙ

Обеспечивает четкое изображение.

СТАНДАРТНЫЙ

Основной и наиболее естественный режим экрана.

МЯГКИЙ

Обеспечивает умеренную четкость изображения.

Игра

Выберите эту опцию, чтобы вывести на экран изображение игры.

ПОЛЬЗОВАТЕЛЬ

Использование настроек, задаваемых пользователем.

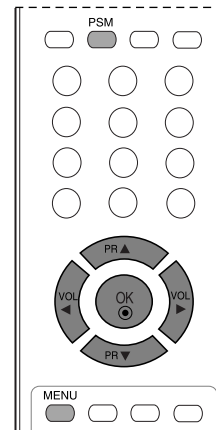
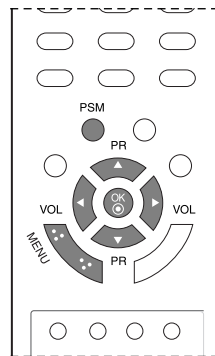

1 Нажать кнопку **MENU (МЕНЮ)**, а затем кнопку **▲ / ▼**, чтобы перейти к меню **КАРТИНКА**.

2 Нажмите кнопку **▶** затем **▲ / ▼** чтобы выбрать **Изображение**.

3 Нажмите кнопку **▶** затем **▲ / ▼** для выбора установки изображения на **Изображение** меню.

4 Последовательно нажимайте кнопку **MENU**, чтобы вернуться к обычному режиму телевизора.

- Вы можете также вернуться к желаемому изображению (**Динамичный, Стандартный, Мягкий, Игра** или **Пользоват.**) с помощью кнопки **Изображение** на пульте дистанционного управления. **Динамичный, Стандартный, Мягкий** и **Игра** установки изображения запрограммированы на заводе для получения оптимального качества изображения и не могут изменяться.

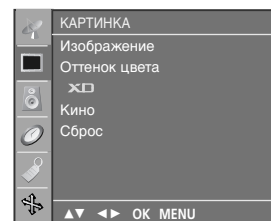

1

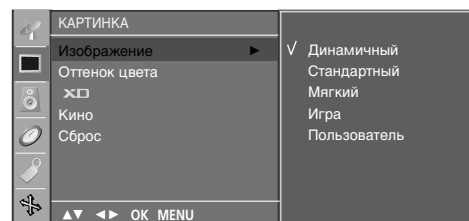

2 3

Автоматическое управление тоном экрана (Теплый/ Средний /Прохладный)

Выбор заводской настройки цветов.

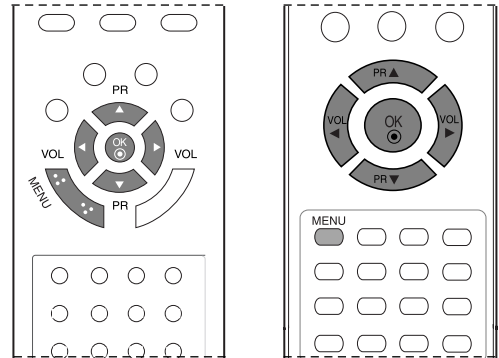

- 1 Нажать кнопку **MENU (МЕНЮ)**, а затем кнопку **▲/▼**, чтобы перейти к меню **КАРТИНКА**.
- 2 Нажмите кнопку **▶** затем **▲ / ▼** чтобы выбрать **Оттенок цвета**.
- 3 Нажмите кнопку **▶** и с помощью кнопки **▲/▼** выберите нужную настройку цветов в меню **CSM**: **Прохладный, Нормальный, Теплый** или **Пользователь**

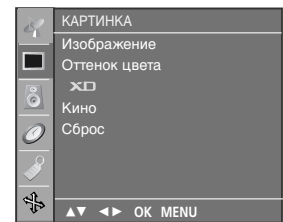

1

- 4 Последовательно нажимайте кнопку **MENU**, чтобы вернуться к обычному режиму телевизора.

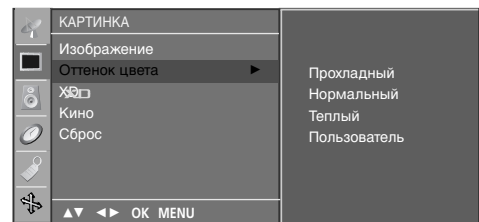

2 3

КОНТРОЛЬ ИЗОБРАЖЕНИЯ

РУЧНАЯ НАСТРОЙКА ИЗОБРАЖЕНИЯ

РЕЖИМ ИЗОБРАЖЕНИЯ-параметр ПОЛЬЗОВАТЕЛЬ)

Контраст

Настраивает разницу между темными и светлыми уровнями изображения.

Яркость

Увеличивает или уменьшает количество белого в изображении.

Цвет

Изменяет интенсивность цветов.

Четкость

Изменяет уровень четкости границ между светлыми и темными областями изображения. Чем ниже уровень, тем размытее изображение.

Оттенки

Изменяет соотношение красного и зеленого цветов.

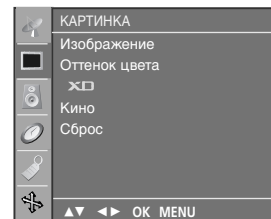
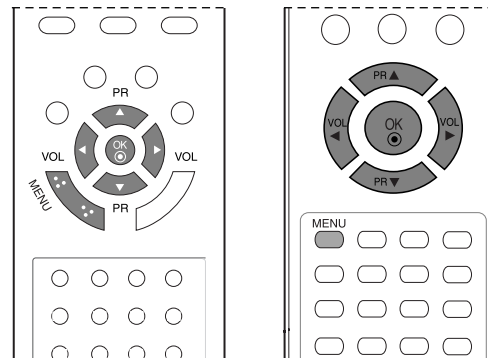

1 Нажмите кнопку **MENU** (Меню) и с помощью кнопок **▲ / ▼** выберите меню **КАРТИНКА**.

2 Нажмите кнопку **▶** затем **▲ / ▼** чтобы выбрать **Изображение**.

3 Нажмите кнопку **▶** затем **▲ / ▼** чтобы выбрать **Пользователь**.

4 Нажмите кнопку **▶**, затем с помощью кнопки **▲ / ▼** выберите нужную картинку.

5 С помощью кнопки **◀ / ▶** выполните нужную настройку.

6 Последовательно нажимайте кнопку **MENU**, чтобы вернуться к обычному режиму телевизора.

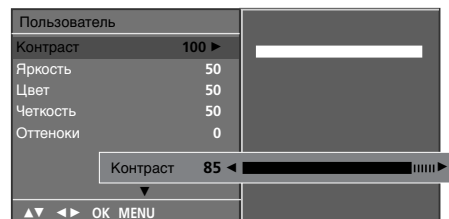
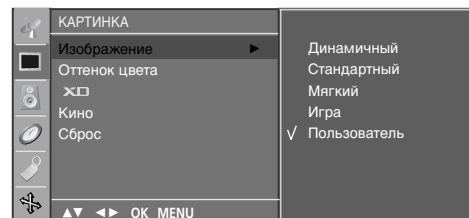

ТЕМПЕРАТУРА ЦВЕТОВ - параметр ПОЛЬЗОВАТЕЛЬ

Выбор заводской настройки цветов.

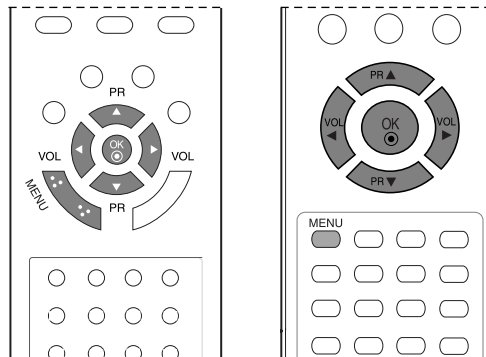

1 Нажать кнопку **MENU (МЕНЮ)**, а затем кнопку **▲ / ▼**, чтобы перейти к меню **КАРТИНКА**.

2 Нажмите кнопку **▶** затем **▲ / ▼** чтобы выбрать **Оттенок цвета**.

3 Нажмите кнопку **▶** затем **▲ / ▼** чтобы выбрать **Пользователь**.

4 Нажмите кнопку **▶**, затем с помощью кнопки **▲ / ▼** выберите значение **КРАСНЫЙ, ЗЕЛЕНый** или **СИНИЙ**.

5 С помощью кнопки **◀ / ▶** выполните нужную настройку.

6 Последовательно нажимайте кнопку **MENU**, чтобы вернуться к обычному режиму телевизора.

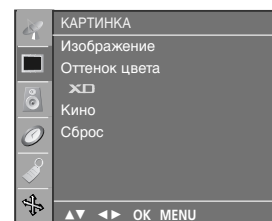

1

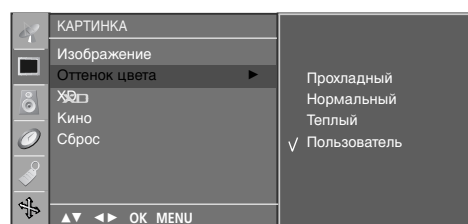

2 3

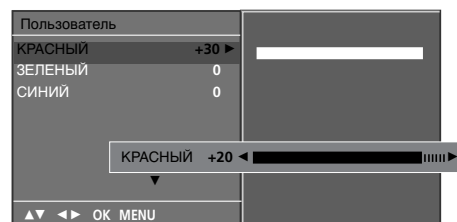

4 5

КОНТРОЛЬ ИЗОБРАЖЕНИЯ

XD - ТЕХНОЛОГИЯ УЛУЧШЕНИЯ КАЧЕСТВА ИЗОБРАЖЕНИЯ (только 19/22LS4R*)

Технология XD – это уникальная технология компании LG Electronic для улучшения качества картинки, которая позволяет выводить неискаженный сигнал высокой плотности записи (HD) посредством усовершенствованного алгоритма обработки цифрового сигнала.

Эта функция недоступна в режиме RGB [PC].
Эта функция доступна не во всех странах.

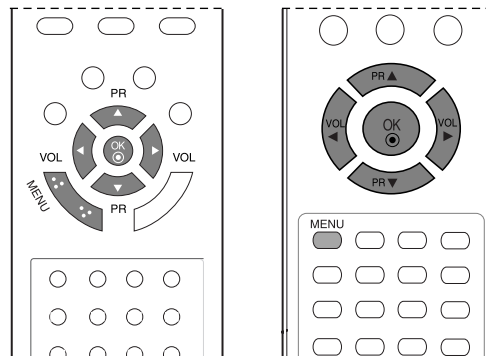

- 1 Нажмите кнопку **MENU** (Меню) и с помощью кнопок **▲ / ▼** выберите меню **КАРТИНКА**.
- 2 Нажмите кнопку **▶** затем **▲ / ▼** чтобы выбрать **XD**.
- 3 Нажмите кнопку **▶**, затем с помощью кнопок **▲ / ▼** выберите значение **Авто** или **Ручной**.
- 4 Последовательно нажимайте кнопку **MENU**, чтобы вернуться к обычному режиму телевизора.

* Выбор ручной настройки

Это меню активируется после выбора в меню Изображение параметра **Пользователь**.

- 1 Нажмите кнопку **▶**, затем с помощью кнопок **▲ / ▼** выберите значение **XD Контраст**, **XD Цвет** или **XD NR**.
- 2 Нажмите кнопку **▶**, затем с помощью кнопок **▲ / ▼** выберите значение **Вкл.** или **Выкл.**
- 3 Последовательно нажимайте кнопку **MENU**, чтобы вернуться к обычному режиму телевизора.

- **XD Контраст:** Автоматически выбирает оптимальные настройки контрастности в соответствии с яркостью отражения.
- **XD Цвет:** Автоматически изменяет цвета отражения, чтобы сделать цвета максимально естественными.
- **XD NR:** Удаление помех до уровня, когда они перестают искажать исходное изображение. (Функция недоступна в режиме RGB[PC], HDMI[PC].)

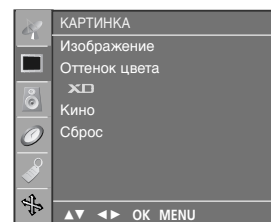

1

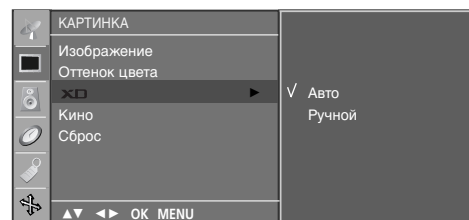

2 3



1 2

XD DEMO (только 19/22LS4R*)

Используйте ее, чтобы увидеть разницу между включенным и выключенным режимом XD demo.

Эта функция недоступна в режиме RGB[PC], HDMI[PC].

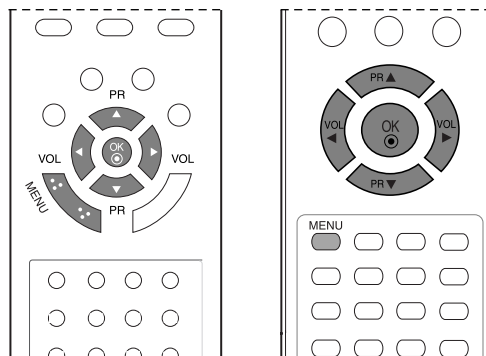

- 1 Нажмите кнопку **MENU** (Меню) и с помощью кнопок **▲ / ▼** выберите меню **СПЕЦИАЛ..**
- 2 Нажмите кнопку **▶** затем **▲ / ▼** чтобы выбрать **XD Demo**.
- 3 Чтобы включить функцию **XD Demo**, нажмите кнопку **▶**.
- 4 Чтобы выключить функцию **XD Demo**, нажмите кнопку **MENU**.

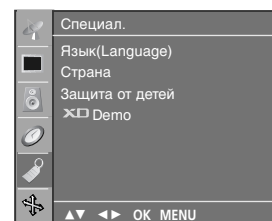

1

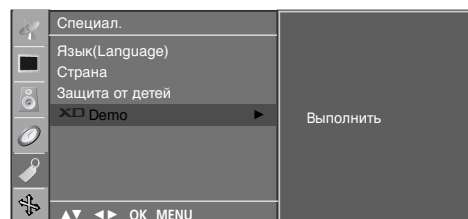

2 3

• XD Demo



КОНТРОЛЬ ИЗОБРАЖЕНИЯ

Кинематограф (только 19/22LS4R*)

Настройте телевизор для просмотра фильмов.

Эта функция доступна не во всех странах.

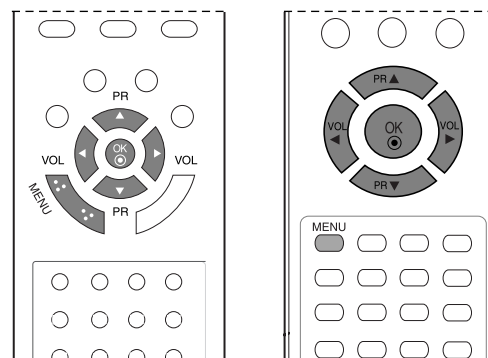

- 1 Нажмите кнопку **MENU** (Меню) и с помощью кнопок **▲ / ▼** выберите меню **КАРТИНКА**.
- 2 Нажмите кнопку **▶** затем **▲ / ▼** чтобы выбрать **Кино**.
- 3 Нажмите кнопку **▶** затем **▲ / ▼** выберите пункт меню **Вкл.** или **Выкл.**
- 4 Последовательно нажимайте кнопку **MENU**, чтобы вернуться к обычному режиму телевизора.

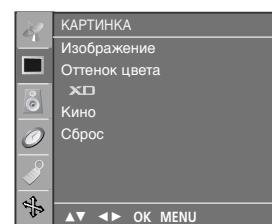

1

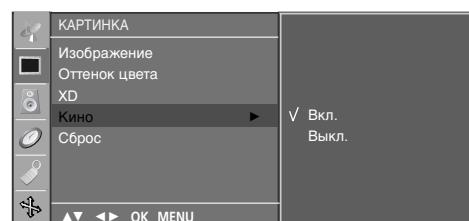

2 3

СБРОС НАСТРОЕК ИЗОБРАЖЕНИЯ

Восстановление заводских настроек по умолчанию для параметров Изображение, Оттенок цвета, XD, С овременный.

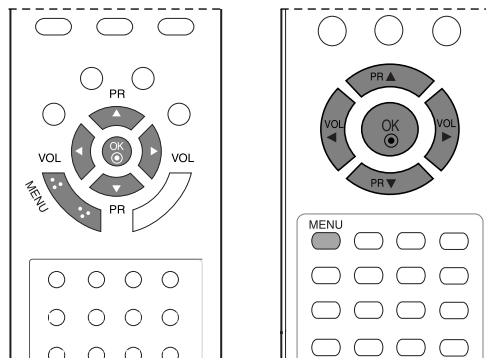

- 1 Нажмите кнопку **MENU** (Меню) и с помощью кнопок ▲ / ▼ выберите меню **КАРТИНКА**.
- 2 Нажмите кнопку ► затем ▲ / ▼ чтобы выбрать **Сброс**.
- 3 Нажмите кнопку ►
- 4 Последовательно нажимайте кнопку **MENU**, чтобы вернуться к обычному режиму телевизора.

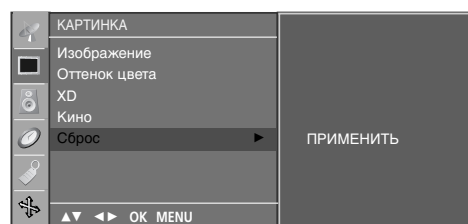
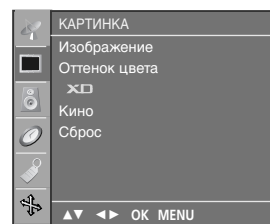

УПРАВЛЕНИЕ ЗВУКОМ И ВЫБОР ЯЗЫКА

АВТОМАТИЧЕСКАЯ НАСТРОЙКА ГРОМКОСТИ

Функция AVL (автоматической регулировки громкости) автоматически поддерживает одинаковый уровень громкости при переключении с одной программы на другую.

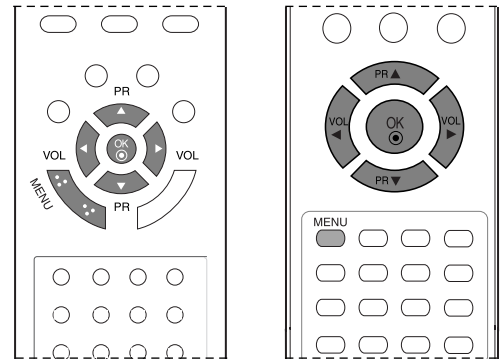

- 1 Нажмите кнопку **MENU** (Меню) и с помощью кнопок **▲ / ▼** выберите меню **ЗВУК**.
- 2 Нажмите кнопку **▶** затем **▲ / ▼** чтобы выбрать **Автом. Звук**.
- 3 Нажмите кнопку **▶** затем **▲ / ▼** выберите пункт меню **Вкл.** или **Выкл..**
- 4 Последовательно нажимайте кнопку **MENU**, чтобы вернуться к обычному режиму телевизора.

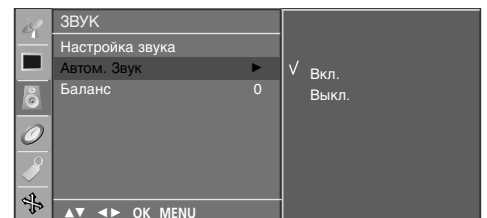
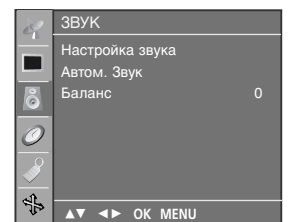

СТАНДАРТНЫЕ ПАРАМЕТРЫ ЗВУКА-ЗВУКОВОЙ РЕЖИМ

Можно выбрать нужные параметры звука: **Плоский**, **Музыка**, **Фильм**, **Спорт**, а также звуковую частоту эквалайзера.

Настройки **Плоский**, **Музыка**, **Фильм** и **Спорт** и заранее установлены изготовителем для обеспечения лучшего качества звука, их нельзя изменить.

Плоский

Наиболее выразительный и естественный звук.

Музыка

Параметр для получения реалистичного звука при прослушивании музыки.

Фильм, Спорт

Параметр для получения безупречного качества звука.

Спорт

Для просмотра трансляции спортивных соревнований.

Пользователь

Использование настроек звука, задаваемых пользователем.

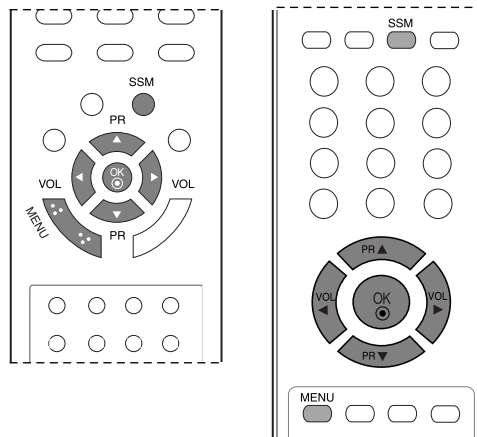

- 1 Нажмите кнопку **MENU** (Меню) и с помощью кнопок **▲ / ▼** выберите меню **ЗВУК**.
- 2 Нажмите кнопку **▶** затем **▲ / ▼** чтобы выбрать **Настройка частоты звука**.
- 3 Нажмите кнопку **▶**, затем с помощью кнопки **▲ / ▼** выберите значение **Плоский**, **Музыка**, **Фильм**, **Спорт** или **Пользователь**.
- 4 Последовательно нажимайте кнопку **MENU**, чтобы вернуться к обычному режиму телевизора.

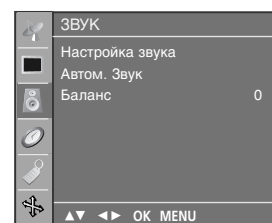

1

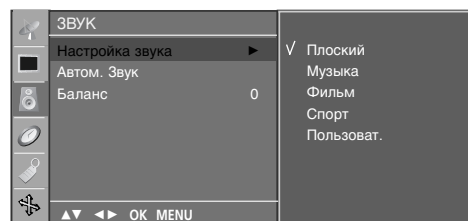

2 3

УПРАВЛЕНИЕ ЗВУКОМ И ВЫБОР ЯЗЫКА

НАСТРОЙКА ПАРАМЕТРОВ ЗВУКА-РЕЖИМ

Настройка звукового эквалайзера.

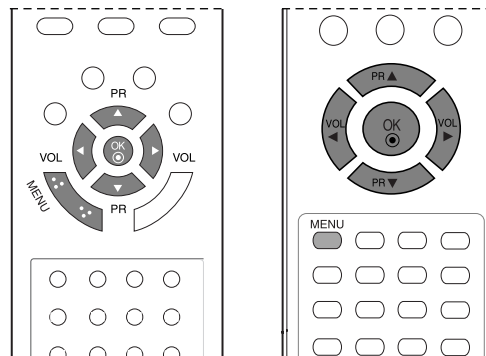

1 Нажмите кнопку **MENU** (Меню) и с помощью кнопок ▲ / ▼ выберите меню **ЗВУК**.

2 Нажмите кнопку ► затем ▲ / ▼ чтобы выбрать **Настройка звука**.

3 Нажмите кнопку ► затем ▲ / ▼ чтобы выбрать **Пользователь**.

4 Нажмите кнопку ►.

5 Выберите звуковой режим с помощью кнопки ◀ / ▶. Настройте уровень громкости кнопками ▲ / ▼.

6 Нажмите кнопку **OK**, чтобы сохранить эти настройки эквалайзера, установленные пользователем.

7 Последовательно нажимайте кнопку **MENU**, чтобы вернуться к обычному режиму телевизора.

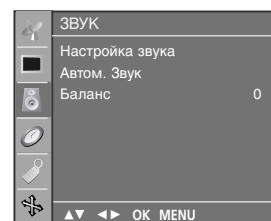

1

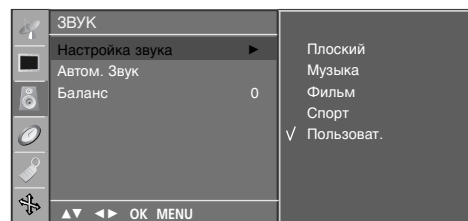

2 3 4

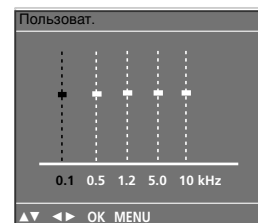

5

Баланс

Можно настроить баланс динамика до нужного уровня.

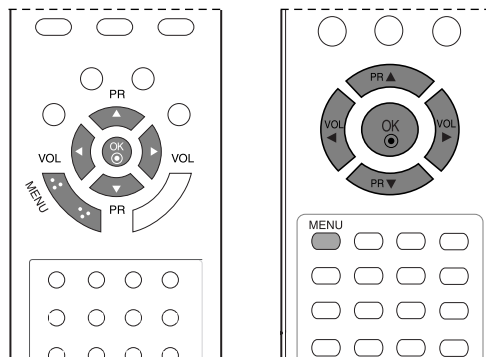

- 1 Нажмите кнопку **MENU** (Меню) и с помощью кнопок **▲ / ▼** выберите меню **ЗВУК**.
- 2 Нажмите кнопку **▶** затем **▲ / ▼** чтобы выбрать **Баланс**.
- 3 Нажмите кнопку **▶**, затем кнопку **◀ / ▶**, чтобы внести нужные изменения.
- 4 Последовательно нажимайте кнопку **MENU**, чтобы вернуться к обычному режиму телевизора.

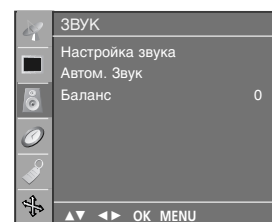

1



2 3

УПРАВЛЕНИЕ ЗВУКОМ И ВЫБОР ЯЗЫКА

I/II

Прием стереофонических программ и программ, передаваемых на двух языках

После выбора программы появляется информация о звуке для станции после того как исчезнет номер программы и имя станции.

Вещание	Экранный Дисплей
Mono	MONO
Stereo	STEREO
Dual	DUAL I

■ Установка монофонического звука

При приеме в режиме "стерео", если стереосигнал слабый, вы можете переключиться в режим "моно" двукратным нажатием кнопки I/II. При монофоническом приеме улучшается глубина звучания. Для обратного переключения в режим "стерео" снова два раза нажмите кнопку I/II.

■ Выбор языка для программы, передаваемой на двух языках

Если программа передается на двух языках, вы можете установить режим DUAL I, DUAL II или DUAL I+II (дополнительное устройство) посредством последовательных нажатий кнопки I/II.

DUAL I Громкоговорители воспроизводят основной язык.

DUAL II Громкоговорители воспроизводят второй язык.

DUAL I+II Один громкоговоритель воспроизводит основной язык, а второй громкоговоритель воспроизводит второй язык. (дополнительное устройство).

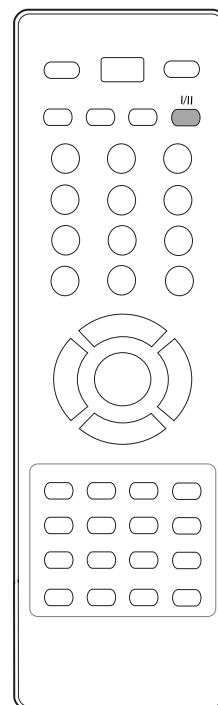
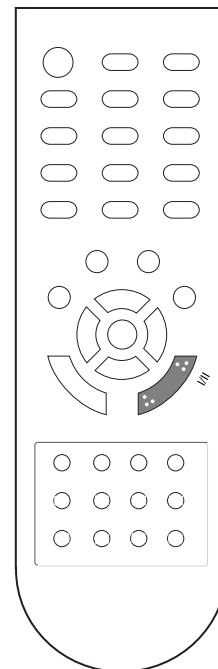

Прием передач, передаваемых в системе звукового сопровождения NICAM

Если ваша установка оснащена приемником NICAM, вы можете получать прекрасное цифровое воспроизведение звука.

С помощью последовательных нажатий кнопки I/II могут быть установлены следующие режимы звукового сопровождения:

- 1 Когда принимается монофонический сигнал **NICAM**, вы можете выбрать режим **NICAM MONO** или **FM MONO**.
- 2 Когда принимается стереофонический сигнал **NICAM**, вы можете выбрать режим **NICAM STEREO** или **FM MONO**.
- 3 Когда принимается сигнал звукового сопровождения **NICAM** на двух языках, вы можете выбрать режимы **NICAM DUAL I**, **NICAM DUAL II** или **NICAM DUAL I+II** или **MONO**. Когда выбирается режим **FM MONO**, на экране появляется сообщение **MONO**.

Выбор выходного сигнала звукового сопровождения

В режиме **AV**, **S-Video**, **Component**, **RGB** или **HDMI** вы можете осуществлять переключение выходного звукового сигнала, подаваемого на правый и левый громкоговорители.

Это осуществляется с помощью последовательных нажатий кнопки I/II.

L+R : Звуковой сигнал, подключенный к левому входу аудиосигнала (L), подается на левый громкоговоритель, а звуковой сигнал, подключенный к правому входу аудиосигнала (R), подается на правый громкоговоритель.

L+L : Звуковой сигнал, подключенный к левому входу аудиосигнала (L), подается на левый и правый громкоговорители.

R+R : Звуковой сигнал, подключенный к правому входу аудиосигнала (R), подается на левый и правый громкоговорители.

УПРАВЛЕНИЕ ЗВУКОМ И ВЫБОР ЯЗЫКА

Выбор языка экранного меню OSD или страны

Когда телевизор включается в первый раз, на экране появляется меню руководства по установке.

- 1 Нажмите кнопку ▲ / ▼ / ◀ / ▶, затем с помощью кнопки **OK** выберите язык.
- 2 Нажмите кнопку ▲ / ▼ / ◀ / ▶, затем с помощью кнопки **OK** выберите страну.

* Если нужно изменить выбранный язык или страну

- 1 Нажмите кнопку **MENU**, затем с помощью стрелок ▲ / ▼ выберите меню **СПЕЦИАЛ..**
- 2 Для выбора режима **ЯЗЫК (Language)** нажмите кнопку ▶, затем кнопку ▲ / ▼. Прежде всего выберите язык пользования.
или, Для выбора режима **СТРАНА** нажмите кнопку ▶, затем кнопку ▲ / ▼.
- 3 Нажмите кнопку ▶, затем с помощью кнопки ▲ / ▼ выберите другой язык или страну.
- 4 Нажмите кнопку **OK**.
- 5 Последовательно нажимайте кнопку **MENU**, чтобы вернуться к обычному режиму телевизора.

! ПРИМЕЧАНИЕ

- ▶ Если вы не закончили установку Руководства по инсталляции, нажав на кнопку **MENU**, или из-за превышения лимита времени отображения экранного меню, меню снова появится при включении прибора.
- ▶ Если вы выбрали неверное название страны, могут возникнуть некоторые проблемы с отображением телетекста.
- ▶ Иврит добавляется к Руководству по установке для страны в соответствии с теми странами, в которых используется иврит.

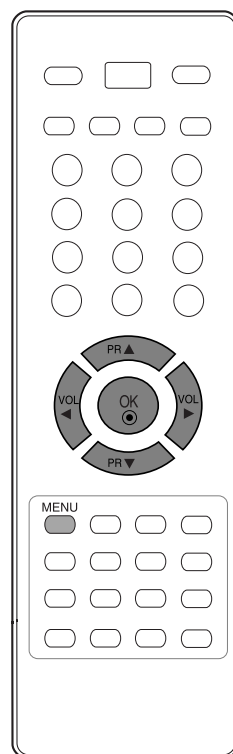
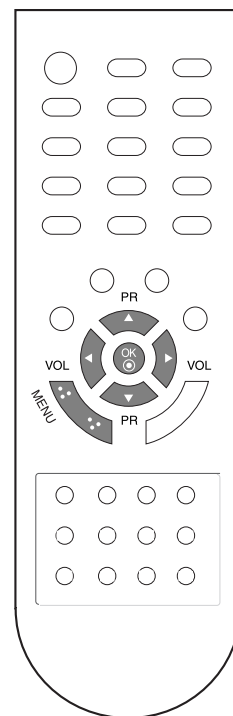

УСТАНОВКА ВРЕМЕНИ

Установка часов

Вы должны точно установить время, прежде чем включать/выключать функцию времени.

В случае перерыва в электроснабжении (отключении телеприемника или электричества) время необходимо переустановить.

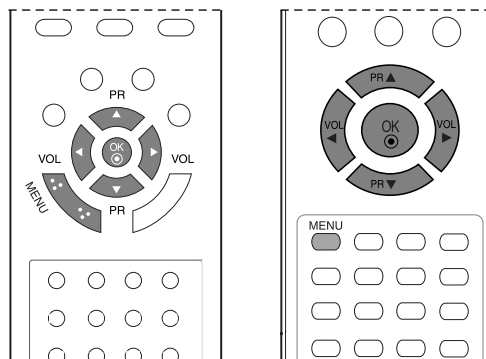

1 Нажать кнопку **MENU (МЕНЮ)**, а затем кнопку **▲ / ▼**, чтобы перейти к меню **ВРЕМЯ**.

2 Нажмите кнопку **▶** затем **▲ / ▼** чтобы выбрать **Часы**.

3 Для установки часов нажмите кнопку **▶** и затем кнопку **▲ / ▼**.

4 Для исправления минуты нажмите кнопку **▶** и затем кнопку **▲ / ▼**.

5 Последовательно нажимайте кнопку **MENU**, чтобы вернуться к обычному режиму телевизора.

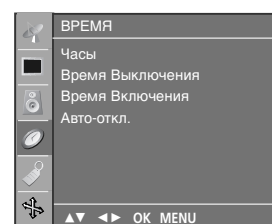

1

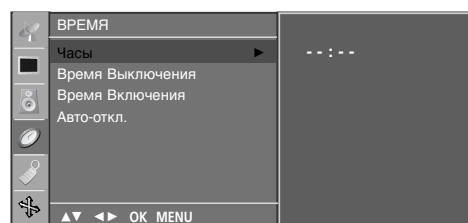

2 3 4

УСТАНОВКА ВРЕМЕНИ

НАСТРОЙКА АВТОМАТИЧЕСКОГО ВКЛЮЧЕНИЯ/ОТКЛЮЧЕНИЯ ТАЙМЕРА

Таймер выключения автоматически выводит телеприемник в режим ожидания в заданное время.

В случае перерыва в электроснабжении (отключении телеприемника или электричества) время необходимо переустановить.

Через 2 часа после срабатывания функции времени включения, телеприемник автоматически переключается в режим ожидания до тех пор, пока не нажимается какая-нибудь кнопка.

Уже установленная функция времени включения или выключения ежедневно срабатывает в заданное время.

Если функции таймеров выключения и включения установлены в одно и то же время, то срабатывает функция таймера выключения.

Для срабатывания таймера включения телеприемник должен быть в режиме ожидания.

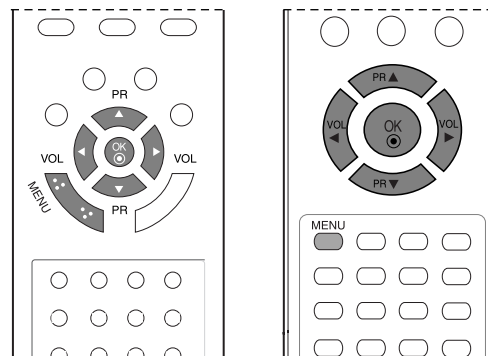

1 Нажать кнопку **MENU (МЕНЮ)**, а затем кнопку **▲ / ▼**, чтобы перейти к меню **ВРЕМЯ**.

2 Нажмите кнопку **▶** затем **▲ / ▼** чтобы выбрать **Выключение времени** или **Включение времени**.

3 Нажмите кнопку **▶** затем **▲ / ▼** чтобы выбрать **Вкл..**
• Только функция Вкл Время нажатием кнопок **▲ / ▼** выберите пункт меню **Выкл. .**

4 Для установки часов нажмите кнопку **▶** и затем кнопку **▲ / ▼**.

5 Для исправления минуты нажмите кнопку **▶** и затем кнопку **▲ / ▼**.

6 Функция **Только ВРЕМЯ ВКЛЮЧЕНИЯ.** ;
• **Программа:** Нажмите кнопку **▶** и выберите программу с помощью кнопки **▲ / ▼**.
• **Громкость:** Нажмите кнопку **▶** и с помощью кнопки **▲ / ▼** выберите уровень громкости.

7 Нажмите кнопку **MENU** для сохранения.

8 Последовательно нажимайте кнопку **MENU**, чтобы вернуться к обычному режиму телевизора.

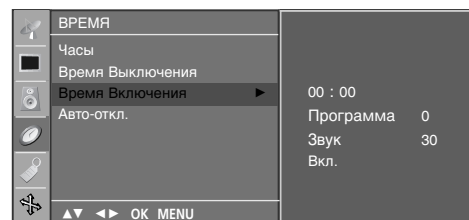
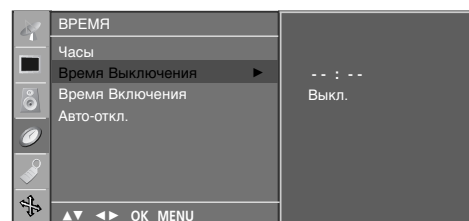
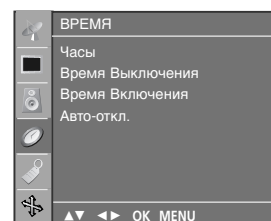

НАСТРОЙКА ТАЙМЕРА АВТООТКЛЮЧЕНИЯ

Вы можете не волноваться, что не выключили телевизор, перед тем как легли спать. Таймер выключения автоматически переводит телевизор в режим ожидания, когда истечет заранее установленное время.

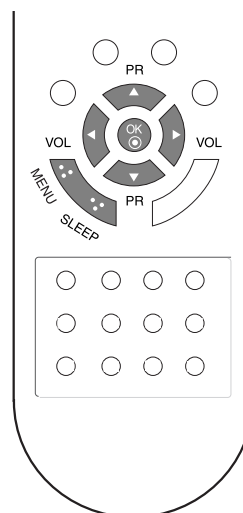

- 1 Несколько раз нажмите кнопку **SLEEP** (Автоотключение) и установите минуты. Сначала на экране появляется параметр '  - - - ', затем его сменяют параметры времени автоотключения: 10, 20, 30, 60, 90, 120, 180 и 240 минут.

- 2 Когда вы задали количество минут до отключения, оно отображается на экране и запускается обратный отсчет.

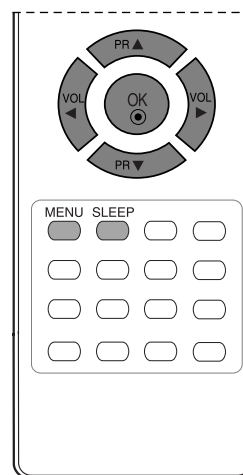

ПРИМЕЧАНИЕ

- ▶ Чтобы увидеть оставшееся до выключения время, нажмите один раз кнопку **SLEEP**.
- ▶ Для отмены функции автоотключения по таймеру несколько раз нажмите кнопку **SLEEP** (Автоотключение), пока не появится значок '  - - - '.
- ▶ Когда вы сами выключаете телевизор, он сбрасывает заданное таймером время выключения.

УСТАНОВКА ВРЕМЕНИ

НАСТРОЙКА АВТОМАТИЧЕСКОГО ОТКЛЮЧЕНИЯ БЕЗ СИГНАЛА

Если вы выбрали **Вкл.** на **Авто-откл.** меню, сет автоматически переключится на режим standby примерно через 10 минут, после того как ТВ станция прекращает трансляцию или как только прекращается сигнал.

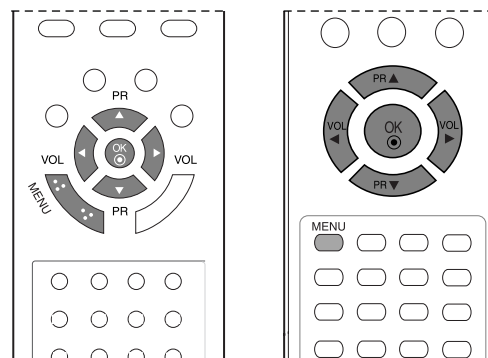

1 Нажать кнопку **MENU (МЕНЮ)**, а затем кнопку **▲ / ▼**, чтобы перейти к меню **ВРЕМЯ**.

2 Нажмите кнопку **▶** затем **▲ / ▼** чтобы выбрать **Авто-откл..**

3 Нажмите кнопку **▶** затем **▲ / ▼** чтобы выбрать **Вкл.** или **Выкл..**

4 Последовательно нажимайте кнопку **MENU**, чтобы вернуться к обычному режиму телевизора.

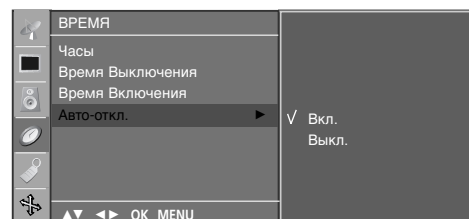
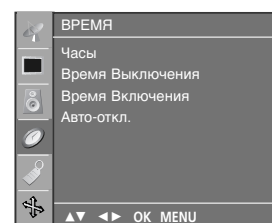

Телетекст

Эта функция доступна не во всех странах.

Телетекст - это бесплатная услуга, оказываемая большинством вещательных телевизионных станций. С помощью телетекста передается следующая информация: новости, погода, Программы телепередач, цены акций и т.д.

Декодер телетекста данного телевизора может поддерживать режимы Простой, TOP и FASTEXT. Простой режим состоит из ряда страниц, которые напрямую выбираются путем ввода соответствующего номера страницы. TOP и FASTEXT являются более современными системами телетекста, позволяющими быстро и легко находить нужную информацию, передаваемую в виде телетекста.

Включение и выключение функции телетекста

Для включения функции телетекста нажмите кнопку **ТЕХТ (ТЕКСТ)**. Нажмите кнопку ТЕХТ (текст) для переключения в режим ТтелетекстУ. На экране появится начальная или последняя страница телетекста. На экране телевизора появляется первая страница или последняя выбранная страница телетекста.

В строке заголовка воспроизводятся два номера страницы, имя телевизионной станции, дата и время. Первый номер страницы соответствует номеру выбранной вами страницы, а второй номер страницы соответствует номеру текущей воспроизводимой страницы.

Для выключения функции телетекста нажмите кнопку **ТЕХТ**. Предыдущий режим просмотра при этом появляется вновь.

Простой текст

■ Выбор страницы

- 1 Введите трехзначный номер нужной вам страницы посредством кнопок с цифрами. Если во время ввода номера страницы вы нажали не ту кнопку, вы должны закончить ввод
- 2 трехзначного номера, а затем снова ввести правильный номер страницы.
Для вывода на экран предыдущей или последующей страницы телетекста можно использовать кнопку ▲ / ▼.

■ Программирование цветных кнопок режим СПИСОК

На некоторых моделях, если телевизор включен в режим Простой текст/ Текст СВЕРХУ/ БЫСТРЫЙ ТЕКСТ, нажмите кнопку  для переключения в режим СПИСОК.

Четырем номерам страницы по вашему выбору может быть назначен цветовой код, что позволяет легко выводить на экран эти страницы нажатием соответствующей цветной кнопки на ПДУ.

- 1 Нажмите цветную кнопку.
- 2 Используя цифровые кнопки выберите страницу программы по вашему желанию.
- 3 Нажмите кнопку **ОК**. Когда выбранная страница запомнена, номер страницы мигнет. С этого времени вы можете выбрать эту страницу используя кнопку с тем-же цветом.
- 4 Остальные 3 цветные кнопки программируются аналогично.

Текст СВЕРХУ

Для облегчения поиска информации, передаваемой с помощью телетекста, в нижней части экрана воспроизводятся четыре цветных поля: красное, зеленое, желтое и синее. Желтое поле обозначает следующую группу, а синее поле обозначает следующий блок.

■ Группы/Выбор блока/Страницы

- 1 С помощью СИНЕЙ кнопки вы можете переходить от блока к блоку.
- 2 Используйте ЖЕЛТУЮ кнопку для перехода на следующую группу с автоматическим переходом на следующий блок.
- 3 С помощью ЗЕЛеноЙ кнопки вы можете перейти на следующую страницу с автоматическим переходом на следующую группу. Для этого также может использоваться кнопка ▲.
- 4 КРАСНАЯ кнопка позволяет вернуться на предыдущую установку. Для этого также может использоваться кнопка ▼.

■ Прямой выбор страницы

Так же, как и в режиме телетекста Простой, в режиме TOP вы можете выводить на экран страницу телетекста с помощью прямого ввода трехзначного номера страницы.

БЫСТРЫЙ ТЕКСТ

Страницы телетекста имеют цветовой код, который регистрируется в нижней части экрана, и выбираются с помощью соответствующей цветной кнопки.

■ Выбор страницы

- 1 Нажмите кнопку  для выбора страницы указателя.
- 2 Вы можете выбрать страницы, имеющие цветовой код, показанный в нижней строчке, с помощью соответствующих цветных кнопок.
- 3 Так же, как и в режиме телетекста Простой, в режиме телетекста FASTEXT вы можете выбрать страницу телетекста путем ввода трехзначного номера страницы с помощью цифровых кнопок.
- 4 Кнопка ▲ / ▼ может использоваться для выбора предыдущей или последующей страницы.

Специальные функции телетекста



■ REVEAL (ОТКРЫВАНИЕ СКРЫТОГО ТЕЛЕТЕКСТА)

Нажмите эту кнопку для воспроизведения на экране скрытой информации, такой как, например, ответы на загадки и вопросы викторины.

Нажмите кнопку еще раз для удаления информации с экрана.



■ SIZE (УВЕЛИЧЕНИЕ РАЗМЕРА)

Устанавливает двойную высоту знаков телетекста.

Нажмите эту кнопку для увеличения верхней половины страницы телетекста.



Нажмите эту кнопку еще раз для увеличения нижней половины страницы телетекста.

Нажмите эту кнопку еще раз для возвращения в режим нормального воспроизведения.



■ UPDATE (ОБНОВЛЕНИЕ)

На экране воспроизводится нормальное телевизионное изображение во время ожидания поступления новой страницы телетекста.

В левом верхнем углу экрана воспроизводится индикатор . При поступлении новой страницы телетекста индикатор  меняется на номер страницы телетекста.

Нажмите эту кнопку для вывода на экран обновленной (новой) страницы телетекста.



■ HOLD (УДЕРЖИВАНИЕ)

Прекращается автоматическая смена страниц телетекста, которая выполняется в том случае, если страница телетекста состоит из 2 или более субстраниц. Количество субстраниц и номер текущей субстраницы обычно воспроизводятся на экране под строкой времени. При нажатии этой кнопки в левом верхнем углу экрана воспроизводится символ удерживания, и автоматическая смена страниц отменяется.

Для перехода на следующую страницу телетекста нажмите эту кнопку еще раз.



■ MIX (НАЛОЖЕНИЕ)

Воспроизводятся страницы телетекста, наложенные на телевизионную картинку.

Для выключения картинки телевизионной передачи нажмите эту кнопку еще раз.



■ TIME (ВРЕМЯ)

Нажмите эту кнопку для воспроизведения показаний времени в верхнем правом углу экрана во время просмотра телевизионной передачи. Для удаления показаний времени с экрана нажмите эту кнопку еще раз. В режиме телетекста эта кнопка используется для индикации номера субстраницы телетекста. Номер субстраницы телетекста воспроизводится в нижней части экрана. Для удерживания или смены субстраницы нажмите любую из следующих кнопок: кнопки с цифрами. Для выхода из этого режима нажмите эту кнопку еще раз.

ОРИЛОЖЕНИЕ

УСТРАНЕНИЕ НЕИСПРАВНОСТЕЙ

Устройство не работает.	
Не работает пульт дистанционного управления	<ul style="list-style-type: none">■ Проверьте, нет ли между устройством и пультом дистанционного управления какого-нибудь предмета, создающего преграду.■ Проверьте правильность установки батарей (“+” к “+”, “-” к “-“)?■ Установите нужный режим дистанционного управления: TV, VCR и т.д.■ Замените батареи.
Неожиданно выключается питание	<ul style="list-style-type: none">■ Возможно, установлен таймер перехода в энергосберегающий режим (sleep timer).■ Проверьте настройки питания. Возможен отказ питания.■ Отсутствие вещания на станции, на которую вы настроены, если задан параметр Auto Off (Автовыключение).

Не работает функция видео.	
Ни звука, ни изображения	<ul style="list-style-type: none">■ Проверьте, включено ли устройство.■ Попробуйте другой канал. Проблема может быть в передаче.■ Убедитесь в том, что кабель питания вставлен в розетку.■ Проверьте направление и местоположение антенны.■ Проверьте стенную розетку. Попробуйте подключить к ней другое устройство.
После включения питания изображение появляется не сразу	<ul style="list-style-type: none">■ Это нормально. Пока идет процесс включения, изображения не должно быть. Но если изображение не появляется в течение 5 минут, обратитесь в сервисный центр.
Отсутствие цвета, плохие цвета или плохая картинка	<ul style="list-style-type: none">■ Настройте в меню цвет (Color).■ Между устройством и видеоманитомом должно быть достаточное расстояние.■ Попробуйте другой канал. Проблема может быть в передаче.■ Проверьте, правильно ли подсоединены видеокабели.■ Активируйте любую функцию, чтобы вернуть яркость изображения.
Горизонтальные или вертикальные полосы, дрожащее изображение	<ul style="list-style-type: none">■ Проверьте, нет ли помех от работающего электроприбора или электроинструмента.
Плохой прием на некоторых каналах	<ul style="list-style-type: none">■ Возможны проблемы на передающей станции или с кабелем. Настройтесь на другую станцию.■ Слабый сигнал со станции. Переориентируйте антенну для приема сигнала более слабой станции.■ Поищите возможные источники помех.
Линии или штрихи на изображении	<ul style="list-style-type: none">■ Проверьте антенну (переориентируйте ее).

Проблемы со звуком.

Изображение есть, звука нет	<ul style="list-style-type: none">■ Нажмите кнопку громкости VOL (или Volume).■ Звук мог быть отключен специально. Нажмите кнопку отключения звука MUTE.■ Попробуйте другой канал. Проблема может быть в передаче со станции.■ Проверьте, правильно ли подсоединены звуковые кабели.■ Проверьте в меню Звук, находится ли функция Динамик телевизора во включенном состоянии (On).
Одна из колонок "молчит"	<ul style="list-style-type: none">■ Настройте баланс (Balance) в меню.
Необычный звук внутри устройства	<ul style="list-style-type: none">■ Необычный звук во время включения или выключения устройства может быть вызван изменением влажности или температуры окружающей среды и не является дефектом или неисправностью.

Проблемы в режиме ПК (только для режима ПК).

Сигнал за пределами диапазона	<ul style="list-style-type: none">■ Отрегулируйте разрешение, частоту строк или частоту кадров.■ Проверьте, плотно ли вставлен в разъем сигнальный кабель.■ Проверьте источник входного сигнала.
Фон с вертикальными полосами Строчные помехи Неправильное положение изображения	<ul style="list-style-type: none">■ Используйте автоматическую настройку или вручную отрегулируйте тактовую частоту, фазу или позицию по вертикали и горизонтали.
Нестабильный или черно-белый цвет экрана	<ul style="list-style-type: none">■ Проверьте сигнальный кабель.■ Переустановите видеоплату компьютера.

ОРИЛОЖЕНИЕ

ОБСЛУЖИВАНИЕ

Можно избежать преждевременного появления неполадок. Тщательная и регулярная чистка могут продлить срок службы телевизора. Перед чисткой не забудьте отключить питание и отсоединить кабель питания от розетки.

Чистка экрана

- 1 Есть хороший способ защиты экрана от пыли. Намочите мягкую ткань теплой водой с добавлением небольшого количества смягчителя ткани или средства для мытья посуды. Отожмите тряпочку почти досуха и протрите экран.
- 2 Уберите с экрана излишки влаги и не включайте телевизор, пока экран полностью не высохнет.

Чистка корпуса

- Удаляйте пыль и грязь с корпуса мягкой, сухой, негрубой тканью.
- Не используйте влажную ткань.

Длительное неиспользование

⚠ ВНИМАНИЕ

- ▶ Если вы долгое время не будете использовать телевизор (например, во время отпуска), рекомендуется отключить его от розетки, чтобы избежать повреждения из-за разряда молнии или скачка напряжения.

СПЕЦИФИКАЦИИ ПРОДУКТА

МОДЕЛИ		17LS5R*	20LS5R*	19LS4R*	22LS4R*
		17LS5R-ZA	20LS5R-ZA 20LS5RC-ZA	19LS4R-ZA	22LS4R-ZA
Габариты (Ширина x Высота x Глубина)	с подставкой	394,5 x 394,0 x 169,4 мм 15,5 x 15,5 x 6,7 дюймов	474,1 x 464,6 x 184,3 мм 18,7 x 18,3 x 7,3 дюймов	456,8 x 396,6 x 172,0 мм 18,0 x 15,6 x 6,8 дюймов	525,4 x 441,7 x 187,4 мм 20,7 x 17,4 x 7,3 дюймов
	без подставки	394,5 x 352,0 x 66,0 мм 15,5 x 13,9 x 2,6 дюймов	474,1 x 419,5 x 72,8 мм 18,7 x 16,5 x 2,9 дюймов	456,8 x 368,5 x 70,5 мм 18,0 x 14,5 x 2,8 дюймов	525,4 x 413 x 68,6 мм 20,7 x 16,3 x 2,7 дюймов
Вес	с подставкой	4,4кг / 9,7 фунта	6,8 кг / 15,0 фунта	5,1 кг / 11,3 фунта	5,8кг / 12,8 фунта
	без подставки	4,1кг / 9,1 фунта	6,4кг / 14,1 фунта	4,6 кг / 10,2 фунта	5,2 кг / 11,5 фунта
Требования к электропитанию		AC100-240V~ 50/60Hz 0,8A	AC100-240V~ 50/60Hz 1,0A	AC100-240V~ 50/60Hz 0,8A	AC100-240V~ 50/60Hz 1,0A
Потребляемая мощность		50W	60W	50W	60W
Телевизионная система		PAL/SECAM B/G/D/K, PAL I/II, SECAM L/L'			
Принимаемые диапазоны		VHF: E2 ~ E12, UHF: E21 ~ E69, CATV: S1 ~ S20, HYPER: S21 ~ S47			
Сопротивление внешней антенны		75 Ω			
Условия эксплуатации	Рабочая температура	0 ~ 40°C / 32 ~ 104°F			
	Рабочая влажность	Менее 80%			
	Температура хранения	-20 ~ 60°C / -4 ~ 140°F			
	Влажность хранения	Менее 85%			

- В целях повышения качества продукта данные спецификации могут изменяться без предварительного уведомления.

LG Electronics Inc.