



LG Electronics Inc.

<http://www.lge.com>
<http://ar.lge.com>

A large, stylized grey 'L' shape is positioned on the right side of the page. It has a white outline and a slight shadow effect, giving it a three-dimensional appearance. The 'L' is oriented vertically, with the top horizontal bar extending to the right and the vertical stem extending downwards.

LCD TV MANUAL DE USUARIO

MODELO DE LCD TV
37LC2RR
42LC2RR

Por favor, lea detenidamente este manual antes de poner en funcionamiento su set. Guárdelo para referencias futuras. Registre el número de modelo y serie de la unidad. Vea la etiqueta pegada en el panel posterior y presente esta información a su distribuidor cuando requiera el servicio.

INSTRUCCIONES IMPORTANTES DE LA SEGURIDAD

Proporcionan las instrucciones importantes de la seguridad con cada aparato. Esta información es dada en un libro o una hoja, o está ubicado antes de cualquier instrucción de la instalación para el uso y es apropiada con el aparato.

Esta información es dada en un idioma aceptable para el país donde el aparato será usado.

Las instrucciones importantes de la seguridad está titulado como "Instrucciones Importantes de la Seguridad".

Las instrucciones de la seguridad siguientes incluyen donde es aplicable, y cuando se Usa, como la siguiente.

Adicionalmente la información de la seguridad puede ser incluida después del fin de la lista de instrucciones de seguridad siguiente. En la opción del fabricante, una imagen o un dibujo que ilustra la instrucción especificada de seguridad puede ser puesto inmediatamente junto a la instrucción de la seguridad:

ADVERTENCIA

Lea estas instrucciones.

Guarde estas instrucciones.

Tenga cuidado con todas las advertencias.

Siga todas las instrucciones.



- 1 No coloque la TV en luz solar directa o cerca a fuentes de calor tales como difusores de calor, estufa y otros.

Esto puede causar un incendio.



- 2 No use este producto en un lugar húmedo como en el baño o en cualquier lugar donde se pueda mojar.

Esto puede causar un incendio o una descarga eléctrica.



- 3 Doble el cable de la antena entre el interior y exterior de la casa para evitar que la lluvia fluya hacia adentro.

Esto puede causar que el agua dañe la TV y originar una descarga eléctrica.

- 4 Un cable a tierra debe estar conectado.

Si un cable a tierra no está conectado, existe la posibilidad de peligro de descargas eléctricas debido a la fuga de corriente. Si los métodos de conexión a tierra no son posibles, se debe instalar un interruptor de circuito independiente y éste debe ser instalado por un electricista calificado.

No conecte el cable a tierra de los alambres de teléfono, postes de luz o tuberías de gas.

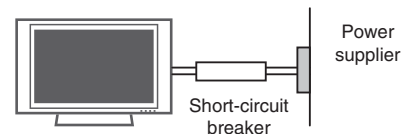

- 5 No coloque ningún objeto que contenga líquidos encima del producto.

Esto puede causar un incendio o una descarga eléctrica.



- 6 Sitios con humedad :

Este aparato no debe ser expuesto a goteras, escurrimientos o salpicaduras y no deben colocarse sobre el producto los objetos con líquido tales como vasos o floreros.

- 7 No inserte ningún objeto dentro de las aberturas de ventilación.

Esto puede causar un incendio o una descarga eléctrica.

- 8 No coloque objetos pesados sobre la TV.

Pueden caerse y causar lesiones serias a un niño o adulto.

ADVERTENCIA

ADVERTENCIA

- 9** No limpie el producto con agua.
Esto puede causar un daño al producto o una descarga eléctrica.



- 10** En caso que ud. vea humo o sienta un olor extraño saliendo de la TV, apáguela, desconéctela del tomacorriente y contacte a su proveedor o al centro de servicio.
Esto puede causar un incendio o una descarga eléctrica.

- 11** No intente dar servicio a la TV usted mismo. Contacte a su proveedor o al centro de servicio.
Debido a que esto puede causar daño al producto o una descarga eléctrica.



- 12** Durante una tormenta de relámpagos, desconecte el producto del tomacorriente y no toque el cable de la antena.
Esto puede causar un daño al producto o una descarga eléctrica.

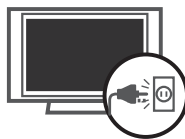

NOTAS

- 1** Nunca toque el enchufe con las manos mojadas.
Esto puede causar una descarga eléctrica.

- 2** Desconecte el producto del tomacorriente y quite todas las conexiones antes de moverlo.

- 3** No coloque el producto en una instalación empotrada tal como un librero o estante.
La TV requiere ventilación.

- 4** Cuando instale la TV sobre una mesa, tenga cuidado de no colocarlo sobre el borde.
Esto puede provocar que la TV se caiga, causando lesiones serias a las personas y daños considerables al producto.

- 5** No coloque una antena exterior cerca de líneas de tendido eléctrico, luces eléctricas o circuitos eléctricos.
Esto puede causar una descarga eléctrica.

- 6** Debe haber suficiente distancia entre una antena exterior y las líneas de potencia para evitar que la antena toque las líneas de potencia, aún si la antena se caiga.
Esto puede causar una descarga eléctrica.

- 7** Cuando desconecte la TV, no jale del cordón, sino del enchufe.
Esto puede causar un incendio.

 **NOTAS**

- 8** Asegúrese de que el cordón de alimentación no pase a través de ningún objeto caliente como un calentador.

Esto puede causar un incendio o una descarga eléctrica.

- 9** No lo conecte cuando el cordón de alimentación o el enchufe está dañado o la parte conectora del tomacorriente está floja.

Esto puede causar un incendio o una descarga eléctrica.

- 10** Deshágase cuidadosamente de las baterías usadas para evitar que sean ingeridas por los niños.

En caso de que se las traguen, llévelos a ver a un doctor inmediatamente.

- 11** Cuando mueva el producto ensamblado con las bocinas, no lo lleve sosteniendo por las bocinas.

Esto puede causar que el producto se caiga, causando lesiones graves a los niños o adultos, y daños serios al producto.

- 12** Desconecte este producto del tomacorriente antes de limpiarlo. No utilice limpiadores líquidos o en aerosol.

Esto puede causar un daño al producto o una descarga eléctrica.

- 13** Contacte al centro de servicio una vez al año para que limpie las partes internas de la TV.

El polvo acumulado puede causar fallas mecánicas.

- 14** La distancia entre los ojos y la pantalla debe ser de 5 a 7 veces más largo que el largo diagonal de la pantalla.

Esto se recomienda para evitar vista cansada.

- 15** Desconecte el producto del tomacorriente cuando no está atendiendo o usando por períodos largos del tiempo.

Polvo acumulado puede causar un incendio o una descarga eléctrica por deterioro o fuga eléctrica.

- 16** Solamente utilice las baterías especificadas.

Si no, esto puede causar un daño al producto o una descarga eléctrica.

CONTENIDOS

ADVERTENCIA	1-3
--------------------------	-----

INTRODUCCIÓN

Accesorios	5
Controles / Opciones de la conexión	8-9
Funciones de los botones del Control Remoto	10-11

INSTALACIÓN

Disposición de cables	12
Cómo instalar el producto ensamblado en la pared evitando la caída de unidad	13
Instalación de un pedestal de escritorio	13

CONEXIONES & INSTALACIÓN

Conexión de la antena	14
Instalación del VCR	15-16
Conexiones de equipo externo	17
Sonido estéreo externo	17
Configuración de AV out (Salida AV)	18
Instalación del DVD	19-20
Configuración de HDSTB (Set-top box)	21-23
Instalación de la PC	24-26

FUNCIONAMIENTO BÁSICO

Encendiendo la TV	27
Ajuste del Canal	27
Ajuste del Volumen	27
Selección del lenguaje en la pantalla	28

FUNCIONES ESPECIALES

DVR (Digital Video Recorder: Grabadora de video digital)

Cronodesplazamiento	29
Progresión de la función de cronodesplazamiento	30-31
Grabación	32-33
Mirar y grabar	34
Grabación de TV	35
Selección de programas grabados y menú desplegable	35-36
Reproducción de programas grabados	36
Uso del control remoto	37
Grabación manual	38
Lista de programación	39
Calidad de video	39
Formatear el disco duro	40

PIP/ IMAGEN DOBLE /POP

- Viendo la PIP/Imagen Doble/POP	41
- Selección del programa para la sub-imagen	41
- Selección de la fuente de entrada para la sub-imagen/Imagen doble	41
- Ajuste del tamaño de la sub-imagen (sólo para el modo PIP)	42
- Moviendo la sub-imagen(sólo para el modo PIP)	42
- Alternancia entre la imagen principal y las imágenes secundarias	42
- Ajuste de PIP Transparencia (sólo para el modo PIP) ..	42
- POP (Picture-out-of-Picture, imagen fuera de imagen: Channel Scan, Exploración de canal) ..	42

MENÚ DE LA TV

Selección y ajuste del menú pantalla 43

Opciones de Menú Canal

Programación automática: Búsqueda de canales . 44
 Programación manual: Agregar/Eliminar los canales 45
 Sintonía fina 46
 Booster 47
 Configuración de los canales favoritos 48

Opciones de Menú Imagen

Control Automático de la imagen (APC) 49
 Ajuste de la imagen (APC-Opción del Usuario) . 50
 Control Automático de Temperatura del Color (ACC) .. 51
 Control Manual de Temperatura del Color
 (ACC -Opción del usuario) 52
 XD 53
 Cine avanzado 54
 Nivel negro avanzado 55
 Reajuste 56

Opciones de Menú Sonido

Procesador Digital de Audio (DASP) 57
 Control Manual de Sonido (DASP-Opción del Usuario) 58
 Nivelador Automático de Volumen (AVL) 59
 Ajuste de Balance 60
 Bocina 61
 Configuración de la Transmisión Estéreo/SAP 62

Opciones de Menú Temporizador

Programación del Reloj 63
 Temporizador Encendido/Apagado 64
 Apagado Automático 65
 Temporizador para Dormir 66

Opciones del Menú Especial

Bloqueado 67
 Subtitulaje 68
 XD Demo 69

Opciones del Menú Pantalla

Configuración Automática (sólo para el modo RGB
 [PC]) 70
 Configuración Manual 71
 Seleccionando los modos Amplios XGA 72
 Control de relación de aspecto (ARC) 73
 Inicializando (Reajuste de la configuración original de
 la fábrica) 74

APÉNDICE

Configuración de Dispositivo Externo del Control ... 75-81
 Códigos de IR 82-83
 Programando el Control Remoto 84
 Código de la Programación 84-85
 Lista de Verificación de los Problemas 86-87
 Mantenimiento 88
 Especificaciones del Producto 88

INTRODUCCIÓN

ACCESORIOS

Asegurese de que los siguientes accesorios estén incluidos con su TV. Si algún accesorio no está incluido, favor de contactar al distribuidor del producto en el lugar donde realizó la compra.

INTRODUCCIÓN

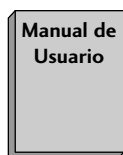

Manual de Usuario

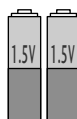

Baterías
(algunos modelos)



Control Remoto

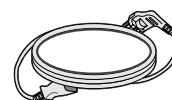

Cable de Alimentación



2 pernos

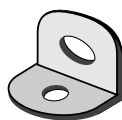

2 soportes de TV,
2 soportes de pared



Organizador de
cables
(Refiéras a p.12)



Portacables
Acomode los cables con
portacables.

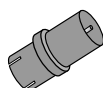

Adaptador de RF
Conectar al cable de antena.
Este adaptador es suministrado
solo en Argentina.

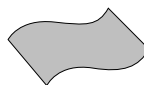

Paño de limpieza
Limpie la pantalla con el paño

- * Si la superficie exterior de la unidad tiene manchas o marcas de huellas, limpie suavemente utilizando únicamente paños de limpieza diseñados para tal fin.
- * No limpie con demasiada fuerza para intentar quitar las manchas. Tenga cuidado, ya que si limpie con demasiada fuerza podría rayar o decolorar la superficie.

MENÚ DE INICIO

Este menú es una guía de contenidos.

En el Menú de inicio, accede a la TV grabada, Grab. Manual, lista programada o menú TV.

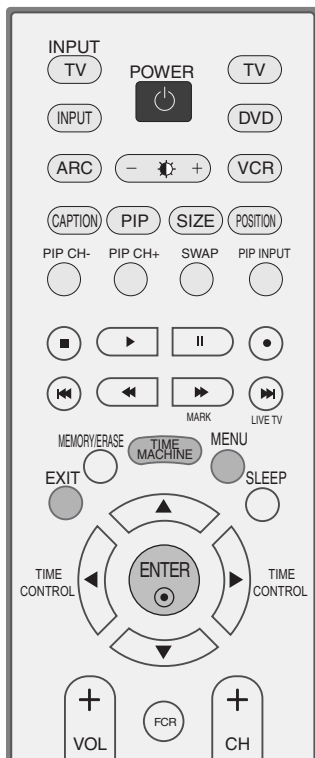

INTRODUCCIÓN

CONTROLES

- Esta es una representación simplificada del panel frontal. Es probable que la imagen sea un poco diferente que su unidad de TV.

Controles del Panel Frontal

INTRODUCCIÓN

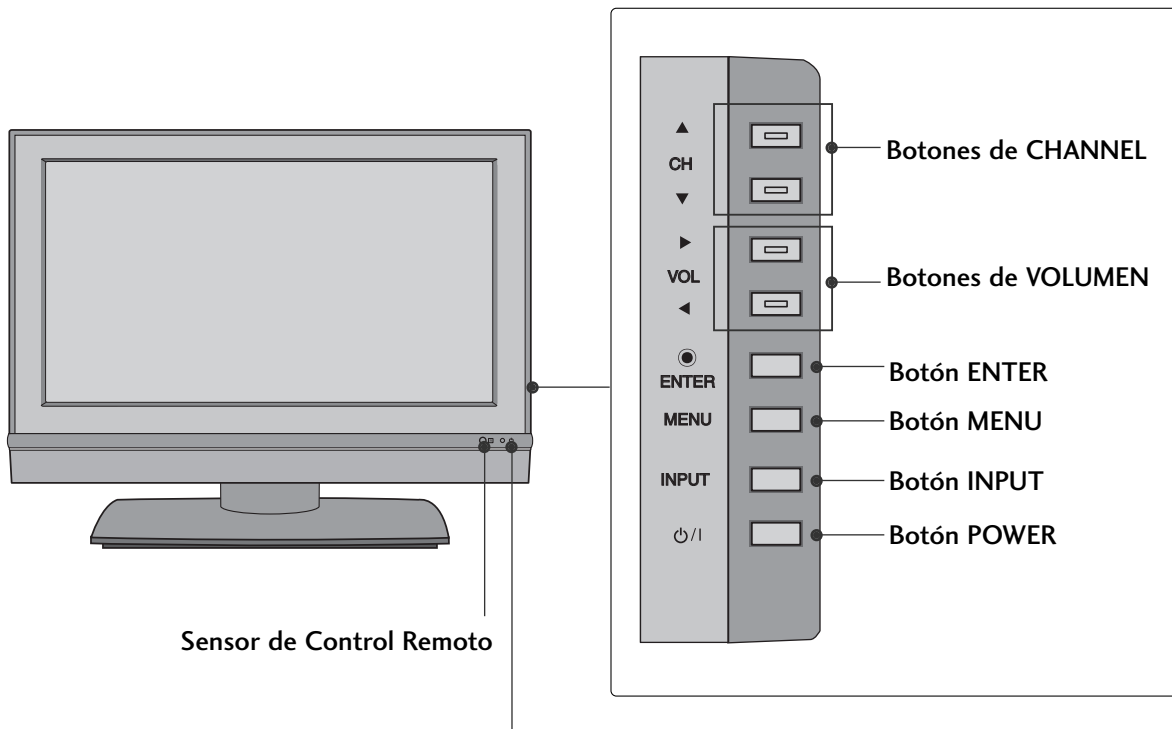

Sensor de Control Remoto

Indicador de Encendido/Standby(Modo de Espera)

Se ilumina en rojo en el modo de espera.
Se ilumina en blanco al encender la TV.

OPCIONES DE LA CONEXIÓN

- Es probable que la imagen sea un poco diferente que su unidad de TV.

Conexión del Panel Posterior

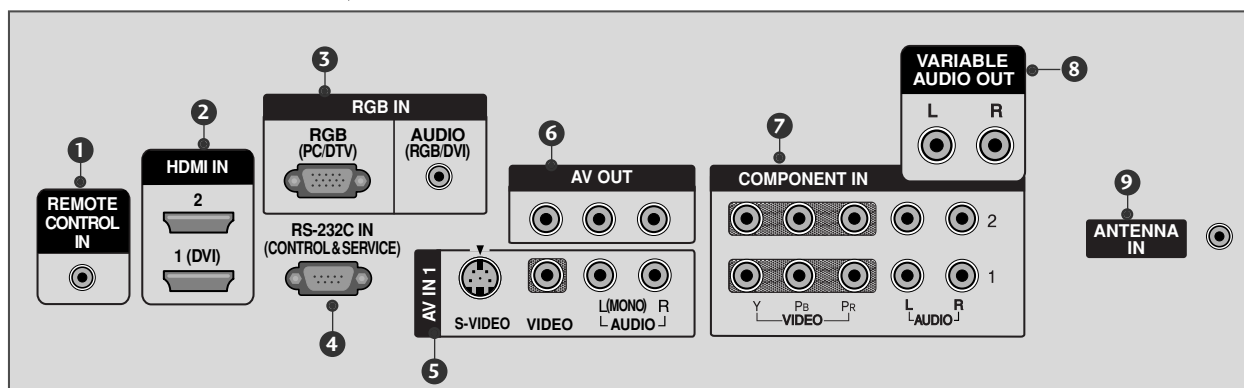
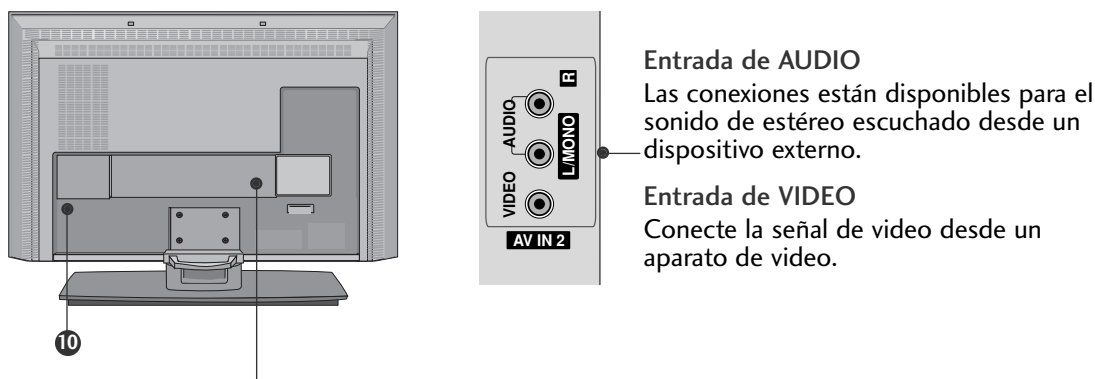

- 1 Puerto del Control Remoto**
Conecte su control remoto de cable aquí.
- 2 Entrada de HDMI**
Conecte una señal de HDMI.
O la señal de DVI(VIDEO)a este puerto con el cable de DVI al HDMI.
- 3 Entrada de RGB/AUDIO**
Conecte la salida del monitor de una PC al puerto de la entrada apropiado.
- 4 Puerto de la entrada de RS-232C(CONTROL/SERVICIO)**
Conecte el puerto serial de los dispositivos de control al puerto de RS-232C.
- 5 AV IN 1 (Entrada de Audio/Video)**
Conecte la salida de audio/video de un dispositivo externo a estos puertos.
Entrada de S-Video
Conecte la salida de S-Video de un dispositivo de S-VIDEO.
- 6 Salida de AV**
Conecte una segunda TV o Monitor.
- 7 Entrada de COMPONENT**
Conecte un dispositivo de video/audio de componente a estas entradas.
- 8 Salida de Audio Variable**
Conecte un amplificador externo o agregue un sub-amplificador a su sistema rodeado del sonido.
- 9 Entrada de la Antena**
Conecte las señales de la transmisión a este puerto.
- 10 Socket del Cordón de Alimentación**
Esta TV funciona con alimentación de corriente alterna (ca).
Cuidado: Nunca aplique voltaje de corriente continua (cc)a esta TV.

INTRODUCCIÓN

FUNCIONES DE LOS BOTONES DEL CONTROL REMOTO

Cuando use el control remoto dirija el sensor del control remoto hacia panel frontal de la TV.

POWER Enciende su TV o deja cualquier otro equipo programado encendido o apagado dependiendo del modo.

TV INPUT Regresa al modo TV.

INPUT Si ud. presiona este botón una vez, se aparecerá la entrada de OSD como la imagen. Presione los botones ▲ / ▼ y luego presione el botón ENTER para seleccionar la entrada deseada (TV, AV1, AV2, Component 1, Component 2, RGB, HDMI1/DVI o HDMI2).

ARC Selecciona su formato de imagen deseado. ► p.73

Ajuste de brillo

- Ajusta el brillo de la pantalla.
- Se regresa a la programación inicial del brillo cambiando el modo.

EXIT Borra todos los desplegados en la pantalla y vuelve a la TV donde estaba viendo desde cualquier menú.

MEMORY/ERASE Memoriza o borra el canal seleccionado. ► p.45

TIME MACHINE Activa la visualización del menú Inicio.

MENU Selecciona un menú.

SLEEP Programa el temporizador para dormir. ► p.66

VOLUMEN SUBIR/BAJAR Aumenta/disminuye el nivel de sonido.

FCR Selecciona un canales favorito.

MUTE Enciende y apaga el sonido.

CANAL ARRIBA/ABAJO Selecciona los canales disponibles encontrados durante la escaneada manual.

1 CAPTION Selecciona el modo de subtítulos. ► p.68

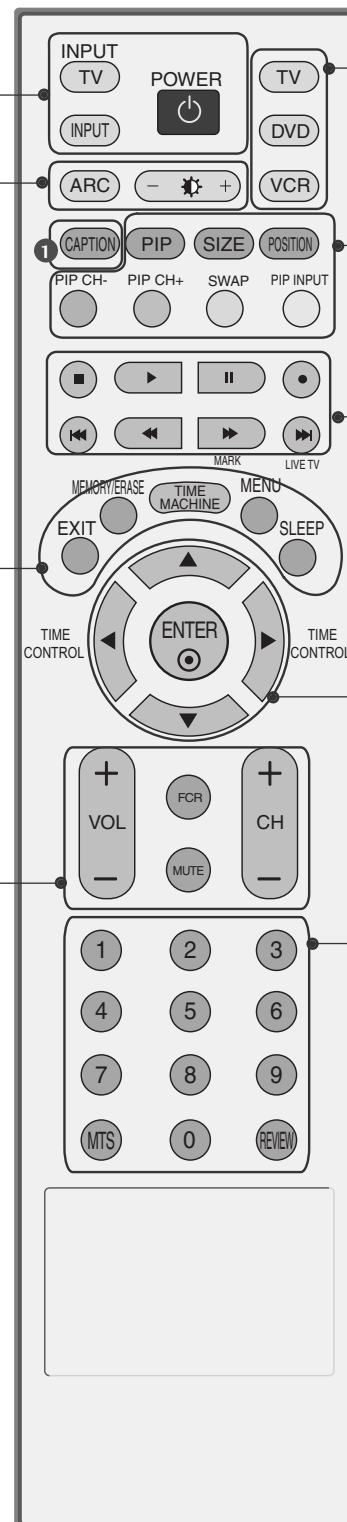

MODE Selecciona los modos de operación remoto.: TV, VCR, DVD.

PIP Se cambia el modo de sub-imagen a PIP, DW o POP. ► p.41

SIZE Ajusta el tamaño de la sub-imagen. ► p.42

POSITION Mueve la sub-imagen. ► p.42

PIP CH - /+ Selecciona un programa para la sub-imagen. ► p.41

SWAP Intercambia la sub imagen por la imagen principal. ► p.42

PIP INPUT Selecciona la fuente de entrada para sub-imagen en los modos de PIP/Imagen Doble. ► p.41

BOTONES VCR/DVD Controla algunas grabadoras de video o reproductores de DVD. Estos botones se utilizan para el X Studio. Consulte la sección 'X Studio' para obtener más detalles.

MARK Selecciona las funciones deseadas. ► p.37

LIVE TV En los modos TV, AV1, AV2, Componente 1/2 480i, la pantalla regresa al programa en vivo. ► p.37

THUMBSTICK (Arriba/Abajo/Izquierda/Derecha/ENTER) Le permite navegar a través de los menús en la pantalla y ajustar el sistema de acuerdo a sus preferencias.

Botones Numerados Selecciona un canales favorito.

MTS Selecciona el sonido MTS: **Mono, Estereo, o SAP** ► p.62

REVIEW Regresa al último canal visto.

Colocando las Baterías

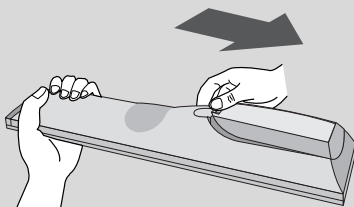

- Abra la tapa del compartimento de las baterías en la parte posterior e instale las baterías con la polaridad correcta.(+con +,-con -)
- Instale dos baterías de 1.5 V tipo AA.No mezcle las baterías nuevas con las usadas.
- Cierre la tapa.

Rango efectivo del Control remoto

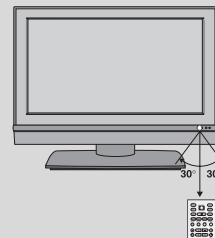

- Use el control remoto con una distancia de más de 7 metros y 30 grados e ángulo (izquierda/derecha) dentro de alcance de la recepción.
- Disponga las baterías en el bote reciclable para proteger el medio ambiente.

INSTALACIÓN

DISPOSICIÓN DE CABLES

- Es probable que la imagen sea un poco diferente que su unidad de TV.

- 1 Conecte los cables necesarios.
Después de conectar los cables cuidadosamente, acomode los cables en el portacables de cable.
Para conectar un equipo adicional, vea la sección de **Conexiones & instalación**.

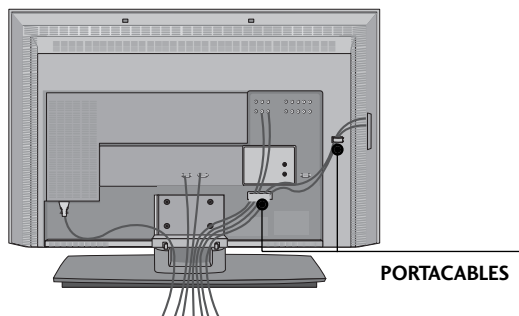

- 2 Instale el organizador de cables como la imagen.

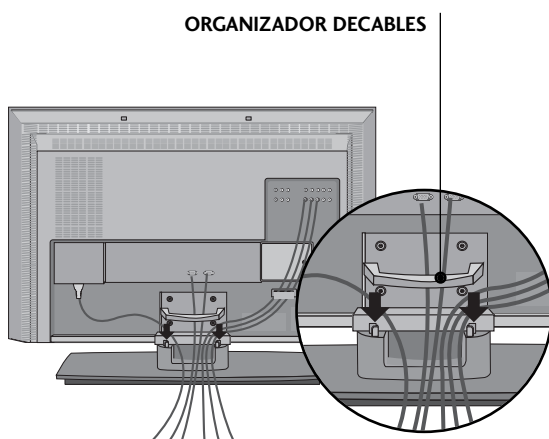

- 3 Ate los cables con el portacables proporcionado.

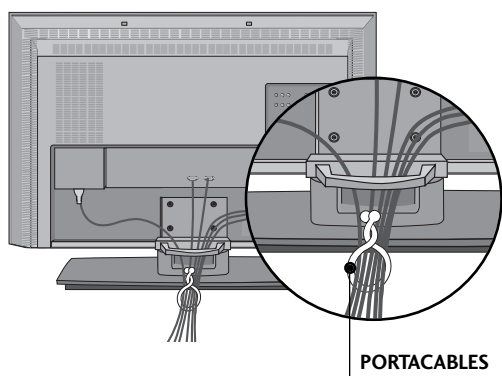

CÓMO QUITAR EL ORGANIZADOR DE CABLES

- Agarre el organizador de cables con las dos manos jalelo hacia atrás.

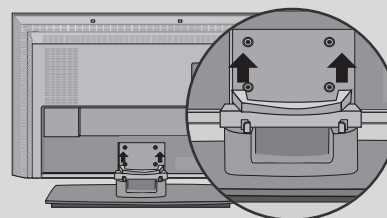

! NOTA

- No agarre el organizador de cables cuando mueve el producto.
- Si el producto se cae, ud. se puede herir o el producto se puede romper.

CÓMO INSTALAR EL PRODUCTO ENSAMBLADO EN LA PARED EVITANDO LA CAIDA DE UNIDAD

Instalelo cerca de la pared así el producto no se cae cuando esté presionado hacia atrás.
 Las instrucciones mostradas a continuación son más seguras para instalar el producto en la pared así no se caerá cuando el producto esté presionado hacia enfrente. Esto protegerá el producto y la gente de la caída hacia enfrente. También prevendrá el producto del daño causado por la caída.
 Cuidado: Favor de estar seguro de que los niños no se suban ni se cuelguen del producto.

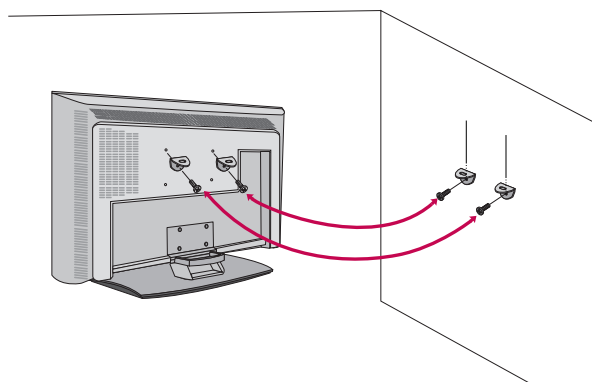

- Use los soportes y los pernos para fijar el producto en la pared como se muestra.
 - * Si el producto tiene los pernos en el lugar de los pernos de ojo antes de insertar estos últimos, afloje los pernos. Asegúrese de los soportes con los pernos (no incluidos como las partes del producto, debe comprarlos separadamente) en la pared que estén ajustados firmemente. Para usar el producto seguramente asegúrese de que la altura de los soportes montados en la pared sea la misma que la del producto.

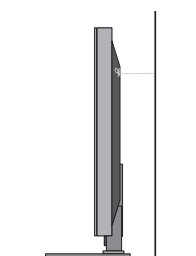

- Use un cordón fuerte (no incluido como la parte del producto, debe comprarlo separadamente) para ajustar el producto. Es más seguro usar un cordón, así se quedará horizontalmente entre la pared y el producto.

INSTALACIÓN DE UN PEDESTAL DE ESCRITORIO

Para la ventilación apropiada deje un espacio de 4 pulgadas en cada lado desde la pared.

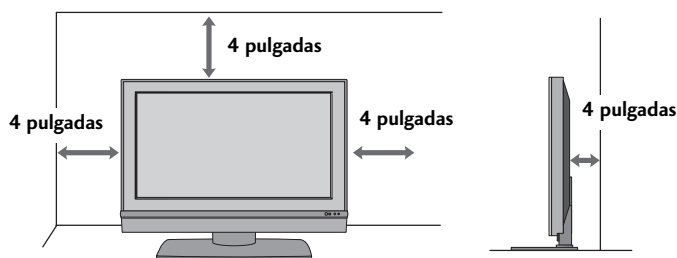

⚠ CUIDADO

- ▶ Asegure la ventilación adecuada dejando el espacio recomendado.

CONEXIONES & INSTALACIÓN

- Para evitar daños en el equipo, no enchufe ningún cable de alimentación hasta haber finalizado la conexión completa de todo el equipo.

CONEXIÓN DE LA ANTENA

- Para la óptima calidad de imagen, ajuste la dirección de antena.
- El cable y el convertidor de antena no son proporcionados con el producto.

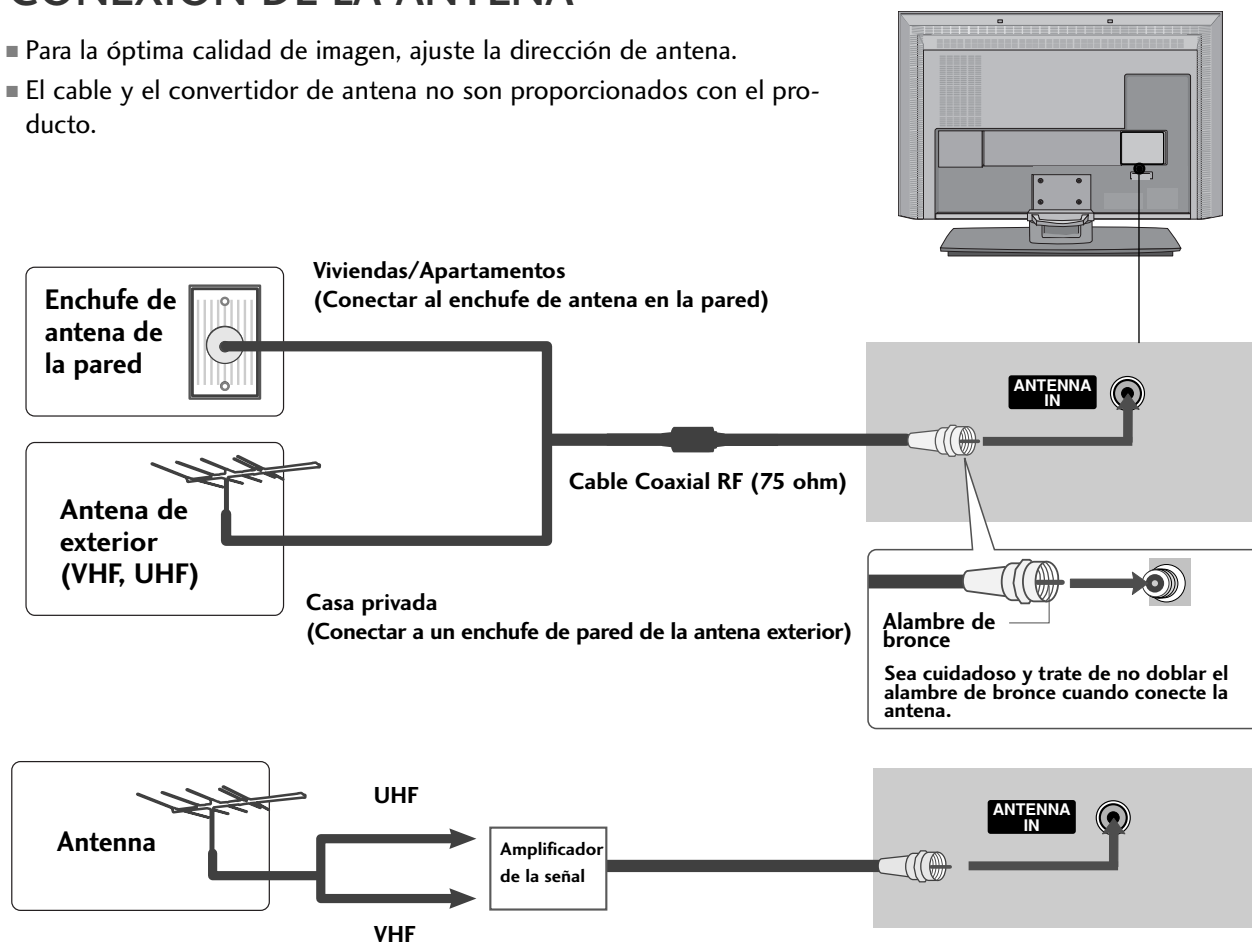

- En áreas de señal deficiente, puede obtener una mejor calidad en la imagen si instala un amplificador de señal como se muestra en la derecha.
- Si está siendo utilizado una antena para dos unidades, use un divisor de señal para conectarse.
- El cable y el convertidor de antena no son proporcionados con el producto.

! NOTA

- ▶ El televisor informará cuando finalice la exploración de canales análogo y de cable.

INSTALACIÓN DEL VCR

- Para evitar ruido en la imagen (interferencia), deje una distancia adecuada entre el VCR y la TV.
- Si el formato de imagen es de 4:3, las imágenes congeladas en los lados de la pantalla se pueden quedar visibles permanentemente. Este fenómeno es común para todos los fabricantes y, por lo tanto, la garantía de los fabricantes no cubre los productos que presentan este fenómeno.

Cuando lo conecta con una antena

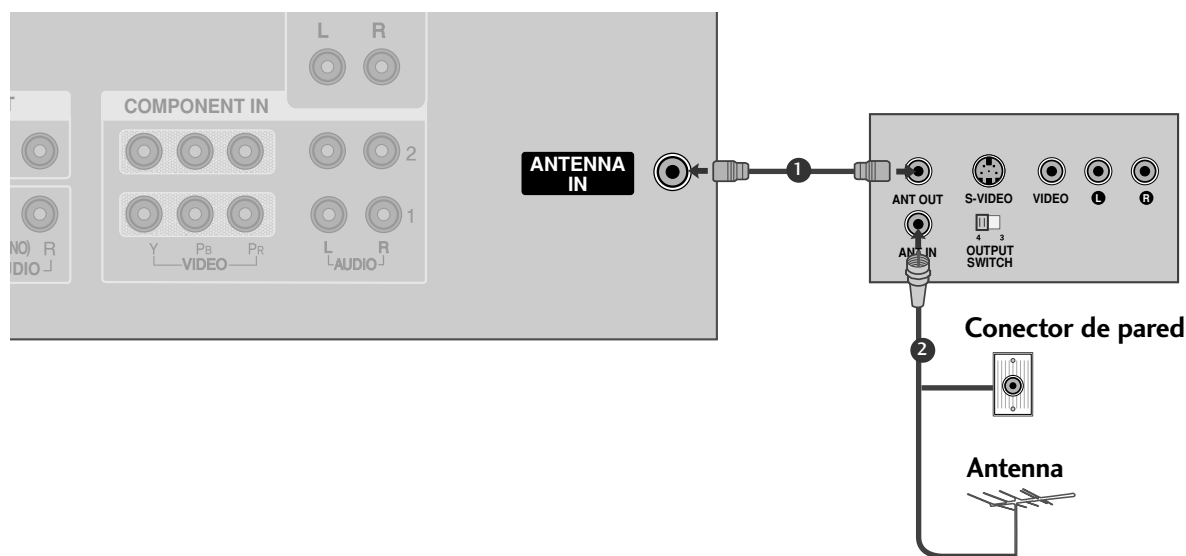

1. Cómo conectar

- 1 Conecte el conector de la antena exterior de RF del VCR al conector de la **Antena** del televisor.
- 2 Conecte el cable de antena al puerto de la antena RF del VCR.

2. Cómo usar

- Ponga el interruptor de salida del VCR en 3 ó 4 y luego sintonice el televisor en el mismo número de canal.
- Inserte una cinta de video en el VCR y presione el botón AUDIO PLAY del VCR. (Vea el manual de usuario del VCR).

Cuando lo conecta con el cable RCA

1. Cómo conectar

- 1 Conecte las salidas de AUDIO/VIDEO entre la TV y el VCR. Coincida los colores de salidas (Video = amarillo, Audio izquierdo = blanco, y Audio derecho = rojo).

2. Cómo usar

- Inserte una cinta de video en el VCR y presione el botón PLAY del VCR. (Vea el manual de usuario del VCR).
- Seleccione la entrada de la fuente AV AV1 1 usando el botón **INPUT** del control remoto.
- Si está conectado al **AV IN 2**, seleccione la entrada de la fuente **AV2**.

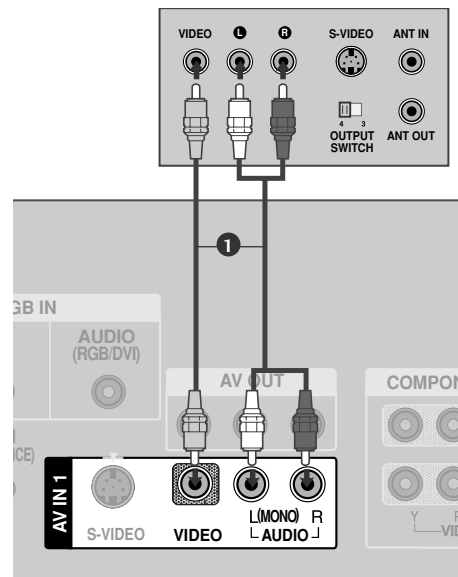

! NOTA

- ▶ Si ud. tiene un VCR monofónico, conecte el cable de audio de VCR al puerto AUDIO L/MONO de la unidad.

Cuando lo conecta con un cable de S-Video

1. Cómo conectar

- 1 Conecte la salida de S-VIDEO del VCR a la entrada de **S-VIDEO** en la unidad.
- 2 Conecte las salidas de audio del VCR a los puertos de **AUDIO VIDEO** de la unidad.

2. Cómo usar

- Inserte una cinta de video en el VCR y presione el botón PLAY del VCR. (Vea el manual de usuario del VCR.)
- Seleccione la entrada de la fuente **AV 1** usando el botón **INPUT** del control remoto.

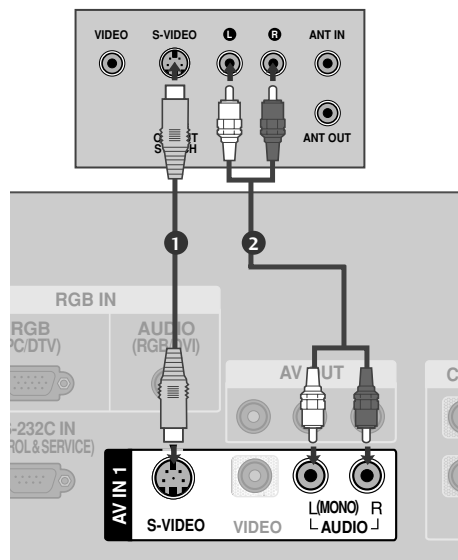

! CUIDADO

- ▶ Si los dos puertos de S-VIDEO y VIDEO están conectados al S-VHS VCR simultáneamente, sólo el S-VIDEO puede ser recibido.

! NOTA

- ▶ La calidad de la imagen mejora: en comparación con una entrada compuesta (cable RCA).

CONEXIONES DE EQUIPO EXTERNO

1. Cómo conectar

- 1 Conecte los puertos de **AUDIO/VIDEO** entre la TV y un equipo externo. Coincida los colores de puertos (Video = amarillo, Audio izquierdo = blanco, y Audio derecho = rojo).

2. Cómo usar

- Seleccione la salida de la fuente **AV 1** usando el botón **INPUT** del control remoto.
- Si está conectado al **AV IN 2**, seleccione la entrada de la fuente **AV 2**.
- Opere el equipo externo correspondiente. Refiérase a la guía de la operación de equipo externo.

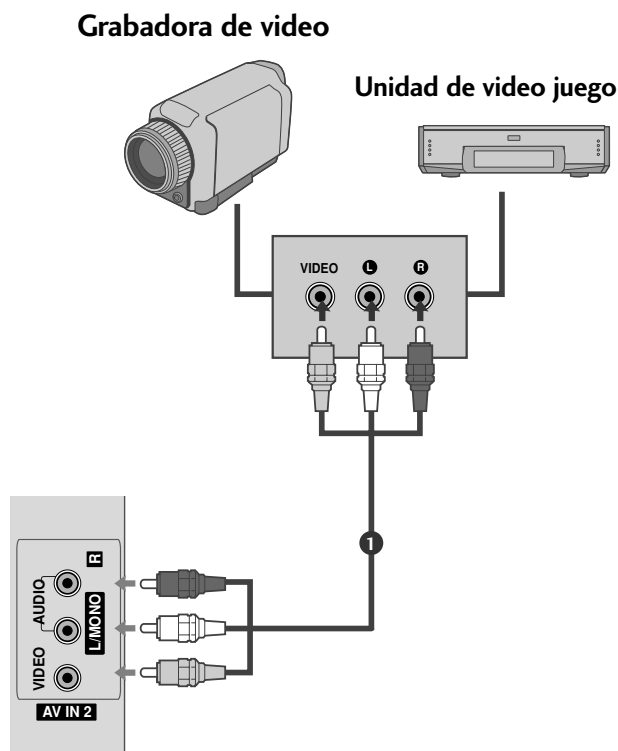

SONIDO ESTÉREO EXTERNO

Úselo para conectar un amplificador externo o para agregar un sub-woofer a su sistema de sonido envolvente.

1. Cómo conectar

- 1 Enchufe el conector de entrada del amplificador estéreo al conector **VARIABLE AUDIO OUT** en el televisor.
- 2 Configure los parlantes a través del amplificador estéreo análogo, de acuerdo con las instrucciones que se proporcionan con el amplificador.

! NOTA

- ▶ Cuando conecte equipos de audio externos, como amplificadores o parlantes, desconecte los parlantes del televisor. (▶ p.61)

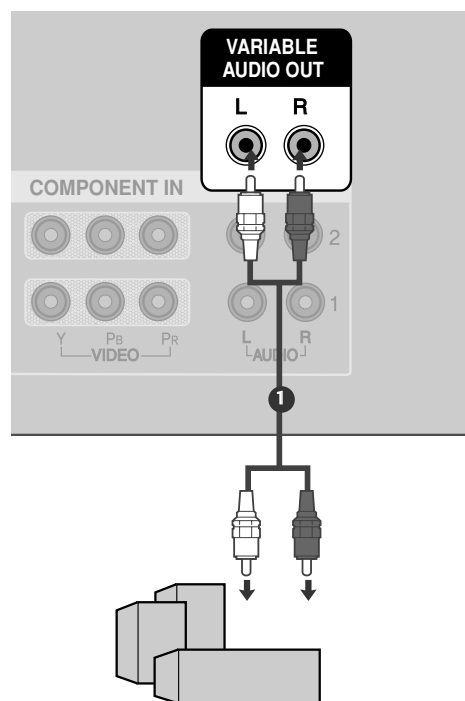

CONFIGURACIÓN DE AV OUT (SALIDA AV)

El televisor tiene una capacidad especial de salida de señal que le permite conectar un segundo televisor o monitor.

1. Cómo conectar

- 1 Conecte el segundo televisor o monitor a los conectores AV OUT (Salida AV) del televisor.
- 2 Consulte el Manual de funcionamiento del segundo televisor o monitor para obtener más información sobre las configuraciones de entrada de ese dispositivo.

! NOTA

- ▶ Las fuentes de entrada Component, RGB, HDMI no pueden usarse para salida AV.
- ▶ Se recomienda el uso de conectores AV OUT (Salida AV) para grabación VCR.

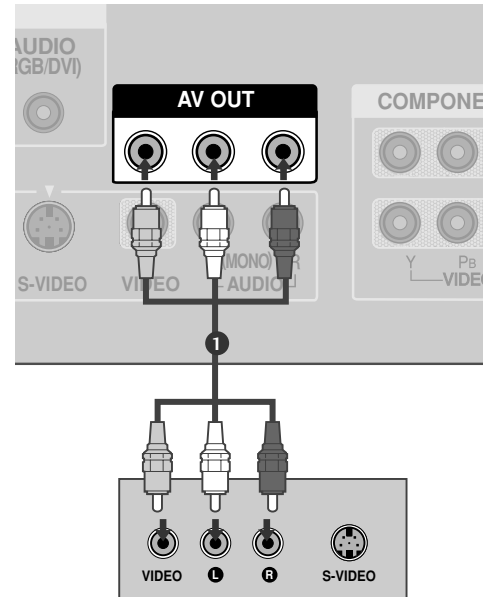

INSTALACIÓN DEL DVD

Cuando lo conecta con un cable de componente

1. Cómo conectar

- 1 Conecte las salidas de video (Y, PB, PR) del DVD a los puertos de **COMPONENT IN VIDEO1** en la unidad. Haga coincidir los colores de los conectores (Y = Verde, PB = azul, PR = rojo).
- 2 Conecte las salidas de audio del DVD a los puertos de **COMPONENT IN AUDIO1** en la unidad.

2. Cómo usar

- Encienda el reproductor de DVD, inserte un DVD.
- Seleccione la entrada de la fuente **Component1** usando el botón **INPUT** del control remoto.
- Si está conectado al **COMPONENT IN 2**, seleccione la entrada de la fuente **Component2**.
- Refiérase al manual de usuario del reproductor de DVD para seguir las instrucciones.

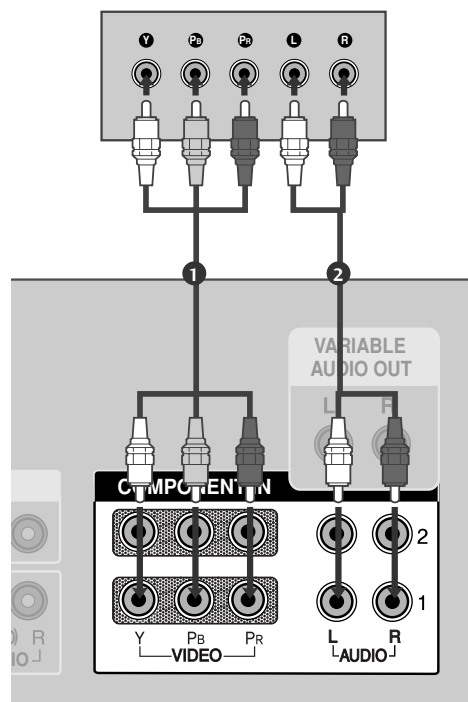

Puertos de la Entrada de Componente

Puede obtener una mejor calidad de imagen si conecta el reproductor de DVD a los puertos de la entrada del componente como la imagen mostrada.

Puertos de Componente en la TV	Y	P _B	P _R
Puertos de la salida del reproductor de DVD	Y	P _B	P _R
	Y	B-Y	R-Y
	Y	C _b	C _r
	Y	P _b	P _r

CONEXIONES & INSTALACIÓN

Cuando lo conecta con un cable de S-Video

1. Cómo conectar

- 1 Conecte la salida de S-VIDEO del DVD a la entrada de **S-VIDEO** en la unidad.
- 2 Conecte las salidas de audio del DVD a los puertos de la entrada de **AUDIO** en la unidad.

2. Cómo usar

- Encienda el reproductor de DVD, inserte un DVD.
- Seleccione la entrada de la fuente **AV1** usando el botón **INPUT** del control remoto.
- Refiérase al manual de usuario del reproductor de DVD para seguir las instrucciones.

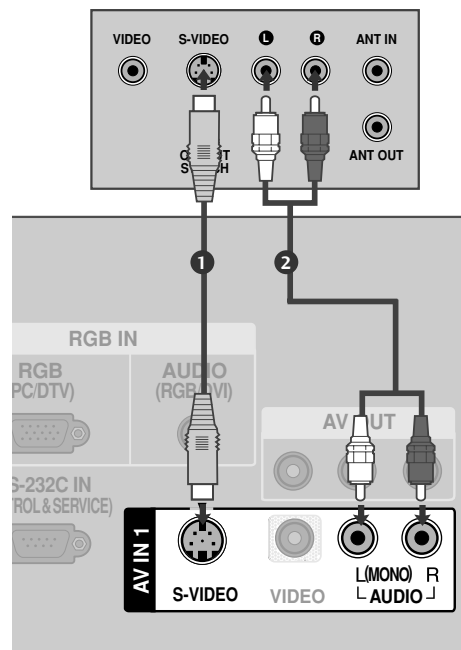

Cuando lo conecta con un cable de HDMI

1. Cómo conectar

- 1 Conecte la salida de HDMI del DVD al puerto de **HDMI IN 1 (DVI)** o **HDMI 2** en la unidad.
- 2 No se necesita conexión de audio por separado.

2. Cómo usar

- Seleccione la entrada de la fuente **HDMI1/DVI** o **HDMI2** usando el botón **INPUT** del control remoto.
- Refiérase al manual de usuario del reproductor de DVD para seguir las instrucciones.

! NOTA

- ▶ Si el DVD soporta la función de Auto HDMI, la resolución de la salida de DVD se quedará automáticamente en 1280x720p.
- ▶ Si el DVD no soporta la función de Auto HDMI, ud. debe seleccionar la resolución de la salida apropiadamente. Para tener la mejor calidad de imagen, deje la resolución de la salida de DVD en 1280x720p.

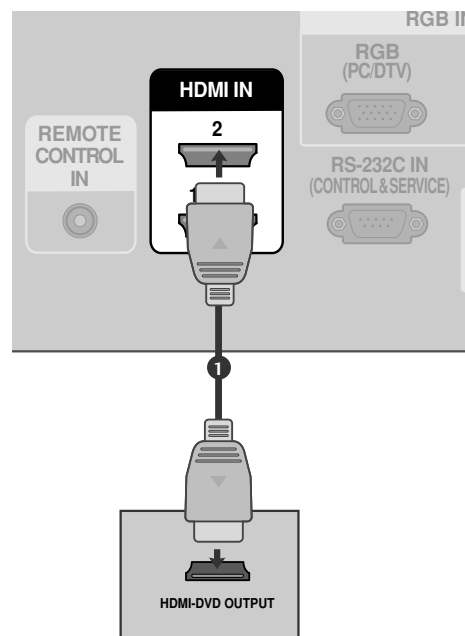

CONFIGURACIÓN DE HDSTB (SET-TOP BOX)

Cuando lo conecta con un cable de componente

1. Cómo conectar

- 1 Conecte las salidas de video (Y,PB,PR) del Set-top box digital a los puertos de **COMPONENT IN VIDEO 1** en la unidad. Haga coincidir los colores de los conectores (Y = Verde, PB = azul, PR = rojo).
- 2 Conecte la salida de audio del Set-top box digital a los puertos de **COMPONENT IN AUDIO 1** en la unidad.

2. Cómo usar

- Encienda el Set-top box digital.
(Refiérase al manual de usuario del Set-top box digital.)
- Seleccione la entrada de la fuente **Component1** usando el botón **INPUT** del control remoto.
- Si está conectado al **COMPONENT IN2**, seleccione la entrada de la fuente **Component2**.

Señal	Component 1/2	HDMI1/DVI, RGB-DTV, HDMI2
480i	o	x
480p	o	o
720p	o	o
1080i	o	o

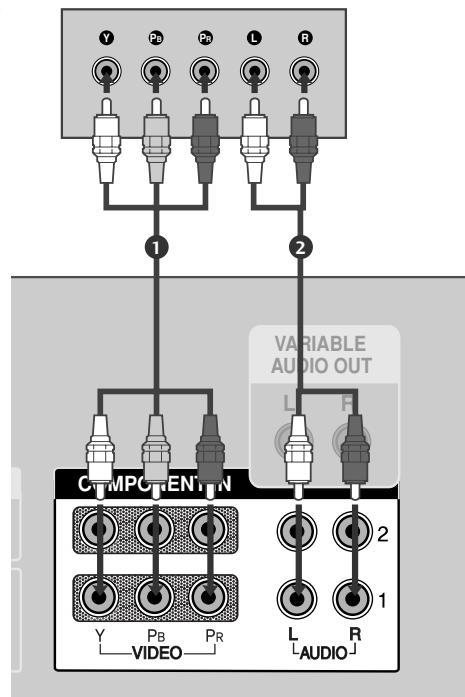

CONEXIONES & INSTALACIÓN

Cuando conecte un cable de D-sub de 15 pines

1. Cómo conectar

- 1 Conecte la salida de RGB del Set-top box digital al puerto de **RGB (PC/DTV)** en la unidad.
- 2 Conecte las salidas de audio del Set-top box digital al puerto de **AUDIO (RGB/DVI)** en la unidad.

2. Cómo usar

- Encienda el Set-top box digital. (Refiérase al manual de usuario del Set-top box digital.)
- Seleccione la entrada de la fuente de **RGB-DTV** usando el botón **INPUT** del control remoto.

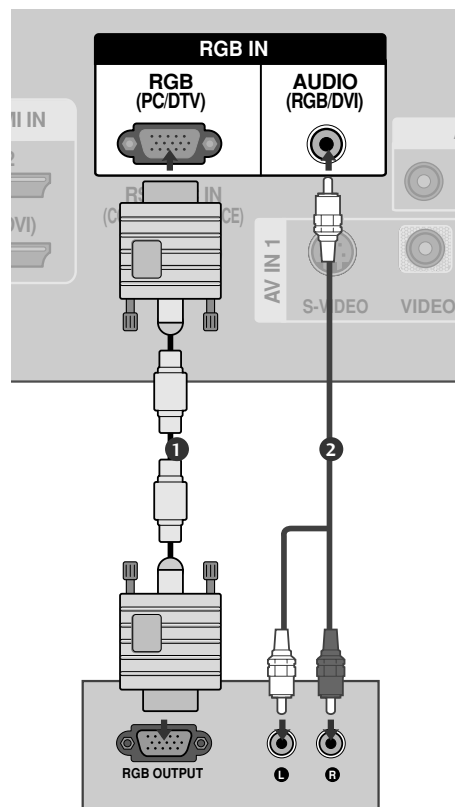

Cuando conecte un cable de HDMI

1. Cómo conectar

- 1 Conecte la salida de HDMI del Set-top box digital al puerto de **HDMI IN 1 (DVI)** o **HDMI 2** en la unidad.
- 2 No se necesita conexión de audio por separado.

2. Cómo usar

- Encienda el Set-top box digital. (Refiérase al manual de usuario del Set-top box digital.)
- Seleccione la entrada de la fuente **HDMI1/DVI** o **HDMI2** usando el botón **INPUT** del control remoto.

! NOTA

- ▶ Si el Set-top box digital soporta la función de Auto HDMI, la resolución de la salida del Set-top box digital se quedará automáticamente en 1280x720p.
- ▶ Si el Set-top box digital no soporta la función de Auto HDMI, usted debe seleccionar la resolución de la salida apropiadamente. Para tener la mejor calidad de imagen, deje la resolución de la salida del Set-top box digital en 1280x720p.

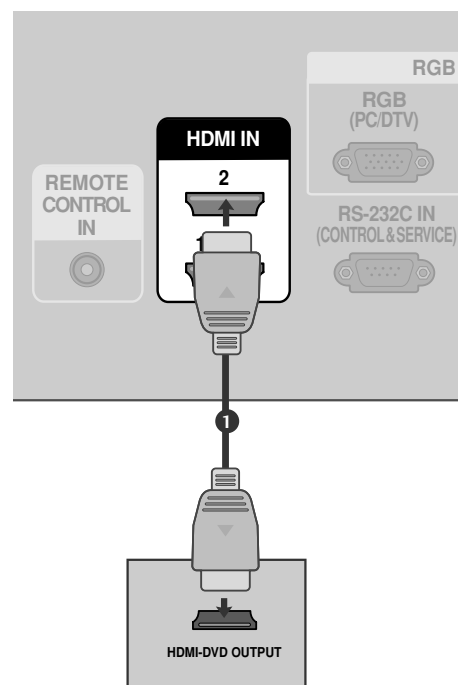

Cuando lo conecta con un cable de HDMI al DVI

1. Cómo conectar

- 1 Conecte la salida de DVI del Set-top box digital al puerto de **HDMI IN 1 (DVI)** en la unidad.
- 2 Conecte las salidas de audio del Set-top box al puerto de **AUDIO(RGB/DVI)** en la unidad.

2. Cómo usar

- Encienda el Set-top box digital. (Refiérase al manual de usuario del Set-top box digital.)
- Seleccione la entrada de la fuente de **HDMI1/DVI** usando el botón de **INPUT** del control remoto.

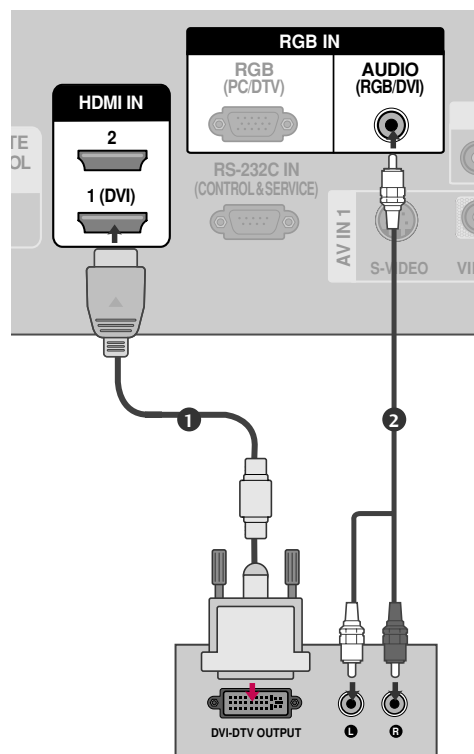

CONEXIONES & INSTALACIÓN

INSTALACIÓN DE LA PC

Esta TV proporciona la capacidad de Plug and Play, significa que la PC se ajusta automáticamente por las programaciones de la TV.

Cuando conecte un cable de D-sub de 15 pines

1. Cómo conectar

- 1 Conecte la salida de RGB de la PC al puerto de **RGB (PC/DTV)** en la unidad.
- 2 Conecte las salidas de audio del Set-top box al puerto de **AUDIO (RGB/DVI)** en la unidad.

2. Cómo usar

- Encienda la PC y la unidad.
- Seleccione la entrada de la fuente **RGB-PC** usando el botón **INPUT** del control remoto.

! NOTA

- ▶ Revise la imagen del televisor. Puede que hay un ruido de acuerdo a alguna resolución, patrón vertical, contraste o brillo en el modo PC. Entonces cambie el modo PC a otra resolución, cambie la velocidad de regenerar, o ajuste el brillo y contraste en el menú hasta que la imagen esté limpia. Si la velocidad para regenerar de la tarjeta de video de la PC no puede ser cambiada, entonces cambie la tarjeta o consulte al fabricante de la tarjeta.

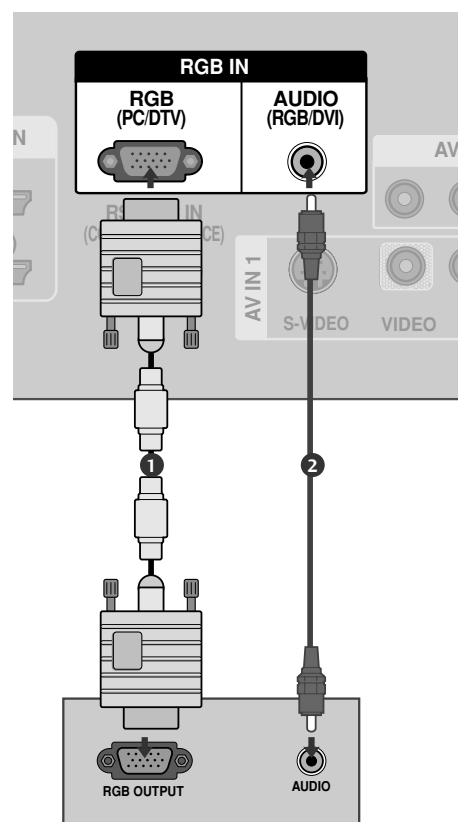

Cuando lo conecta con un cable de HDMI al DVI

1. Cómo conectar

- 1 Conecte la salida de DVI del Set-top box digital al puerto de **HDMI IN 1 (DVI)** en la unidad.
- 2 Conecte las salidas de audio del Set-top box al puerto de **AUDIO (RGB/DVI)** en la unidad.

2. Cómo usar

- Encienda la PC y la unidad.
- Seleccione la entrada de la fuente de **HDMI1/DVI** usando el botón de **INPUT** del control remoto.

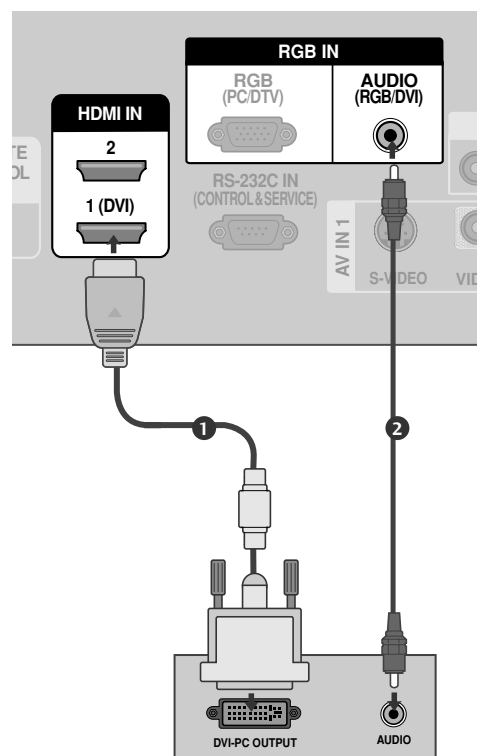

! NOTA

- ▶ La fuente HDMI2 no admite fuente DVI.
- ▶ Si la PC tiene una salida DVI y no tiene salida HDMI, se necesita una conexión de audio por separado.
- ▶ Si la PC no admite DVI automática, deberá configurar la resolución de salida que corresponda. Para obtener la mejor calidad de imagen, ajuste la resolución de salida de la tarjeta de gráficos de la PC a 1360x768, 60Hz.

CONEXIONES & INSTALACIÓN

Resolución de Despliegue (Modo RGB[PC]/HDMI [PC])

Resolución	Frecuencia Horizontal(KHz)	Frecuencia Vertical(Hz)
640x480	31.469	59.94
	37.500	75.00
720x400	31.469	70.08
800x600	37.879	60.31
	46.875	75.00
832x624	49.725	74.55
1024x768	48.363	60.00
	56.476	70.06
	60.023	75.02
1280x768	47.693	59.99
1360x768	47.700	60.00
1366x768	47.700	60.00

! NOTA

- ▶ Nosotros le recomendamos que use 1360x768, 60Hz para el modo PC, esto le ofrecerá la mejor calidad de imagen.
- ▶ Dependiendo de la tarjeta gráfica, el modo DOS puede no funcionar si utiliza un cable HDMI a DVI.
- ▶ Cuando los dispositivos de origen conectados con la entrada HDMI, emiten una resolución del equipo de TV (480p, 720p, 1080i) y la pantalla del equipo de TV se ajusta a la especificación EIA/CEA-861-B a pantalla. En caso contrario, consulte el Manual de dispositivos de origen HDMI o póngase en contacto con su centro de asistencia.
- ▶ Si el dispositivo de origen HDMI no está conectado al cable o si existe una mala conexión, el mensaje "Sin señal" aparecerá en la entrada HDMI. En este caso, dicha resolución de video no será compatible.
- ▶ Evite mantener una imagen fija en pantalla durante largos periodos de tiempo. La imagen fija podría grabarse permanentemente en pantalla.
- ▶ Las formas de la entrada de sincronización para la frecuencia horizontal y vertical están separadas.
- ▶ Si utiliza un cable RGB-PC demasiado largo podría experimentar ruidos en pantalla. Recomendamos usar un cable de menos de 5 m. Éste proporcionará la mejor calidad de imagen.

FUNCIONAMIENTO BÁSICO

ENCENDIENDO LA TV

- 1 Primero conecte el cordón de alimentación correctamente. En este momento, la TV se cambia al modo de espera.
 - En el modo de espera para encender la TV, presione los botones $\phi/|$, INPUT, CH \blacktriangle / \blacktriangledown de la TV o presione los botones POWER, TV, INPUT, CH +/-, **NÚMERO (0~9)** del control remoto, si se encenderá la TV.

AJUSTE DEL CANAL

- 1 Presione el botón CH +/- o de NÚMERO para seleccionar un número del canal.

AJUSTE DEL VOLUMEN

Ajuste el volumen según su preferencia personal.

- 1 Presione el botón VOL +/- para ajustar el volumen.
.....
- 2 Si ud. quiere apagar el sonido, presione el botón MUTE.
.....
- 3 Ud. puede cancelar esta función presionando el botón MUTE, VOL +/- o el botón MTS.

! NOTA

- ▶ Si ud. sale lejos por las vacaciones, desconecte la TV del tomacorriente.

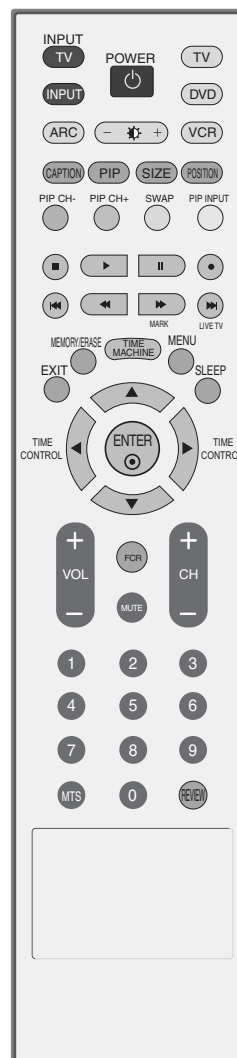

FUNCIONAMIENTO BÁSICO

SELECCIÓN DEL LENGUAJE EN LA PANTALLA

Los menus pueden ser mostrados en la pantalla en el idioma inicial seleccionado. Primero seleccione su idioma.

1 Presione el botón **MENU** y luego presione el botón **▲** o **▼** para seleccionar el menú **ESPECIAL**.

2 Presione el botón **▶** y luego presione el botón **▲** o **▼** para seleccionar **Idioma (Language)**.

3 Presione el botón **▶** y luego presione el botón **▲** o **▼** para seleccionar su idioma deseado.

De aquí en adelante la exhibición en la pantalla aparecerá en el idioma seleccionado.

4 Presione el botón **EXIT** para regresar a la TV donde estaba viendo o presione el botón **MENU** para regresar al menú previo.

FUNCIONES ESPECIALES | DVR (Grabadora de video digital)

CRONODESPLAZAMIENTO

Esta función permite a la unidad grabar automáticamente y en directo de la TV y ofrecer su rebobinado en cualquier momento.

Con la función de Cronodesplazamiento activada, es posible pausar y rebobinar la visualización normal de la TV en cualquier momento sin perder ninguna de las emisiones en directo.

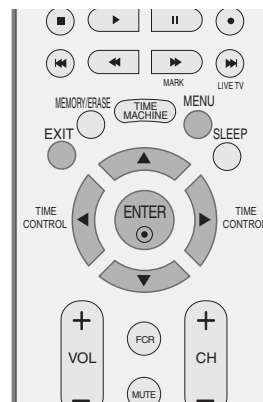

1 Pulse el botón **MENU** y después use el botón ▲ o ▼ para seleccionar el menú **DVR**.

2 Pulse el botón ► y después use el botón ▲ o ▼ para seleccionar la función de **Time control**.

3 Pulse el botón ► y después use el botón ▲ o ▼ para seleccionar **On** o **Off**.

4 Pulse el botón **EXIT** para regresar a la visualización normal de TV.



PROGRESIÓN DE LA FUNCIÓN DE CRONODESPLAZAMIENTO

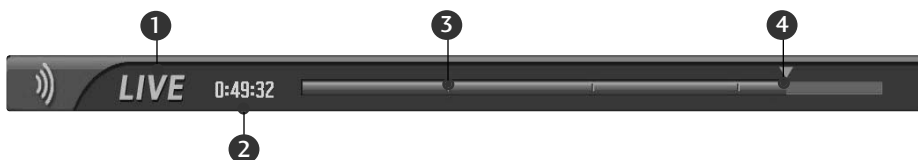

- 1 Pulse el botón **ENTER** después de seleccionar la activación de la función de **Time control**.
 - Tan pronto como se inicie el Cronodesplazamiento, aparecerá una barra de progreso indicativa del estado actual de la grabación en la parte inferior de la pantalla.
 - Pulse el botón **EXIT** para ocultar la 'Barra de progreso', o pulse el botón **ENTER** para mostrarla.
 - Esta función se conservará incluso si cambia de programa durante la progresión del Cronodesplazamiento.

- 2 Al finalizar la función de Cronodesplazamiento, entre en el menú de opciones y desconecte el **Time control Off**.

La 'Barra de progreso'?

Esta función indica una posible sección de re-visualización DVR, una posición actual en pantalla y de emisión real, una sección de la sección de grabación.

- 1 Estado del video actualmente en reproducción.
- 2 Tiempo actual guardado.
- 3 Intervalos de 15 minutos desde el tiempo de inicio del Cronodesplazamiento. (Total – una hora).
- 4 Indica la posición actual de Cronodesplazamiento.

! NOTA

- ▶ DVR (Grabadora de video digital): Un dispositivo que graba y reproduce contenidos de los programas de emisión en un disco duro o DESCODIFICADOR.
- ▶ A fin de ahorrar espacio del disco duro, no podrá guardar nada cuando no exista señal.
- ▶ El espacio total de almacenamiento del disco duro es de 80 GB. Para la función de Cronodesplazamiento se reservan como mínimo 4GB.
- ▶ Al conectar la alimentación, el HDD puede tardar un máximo de 3 minutos en inicializarse.
- ▶ La función de grabación no se iniciará para un programa protegido contra copia.
- ▶ Como una emisión analógica se transfiere a una señal digital, el video que contiene movimientos rápidos puede mostrar "bandas cruzadas". Esto ocurre al comprimir la señal analógica y después restaurarla en la señal digital. La unidad intentará reducir el ruido excesivo de la imagen.
- ▶ Al usar el modo PIP/DW/POP, cesará la función de Cronodesplazamiento.
- ▶ El Cronodesplazamiento está disponible en el modo TV, AV1, AV2, Componente 1/2 (480i).
- ▶ El Cronodesplazamiento no está disponible para los canales de sólo Audio.

Progresión de la función de Time control, reproducción

- En la progresión del Cronodesplazamiento, puede realizar una reproducción diversificada.



Indica que la emisión actual y el video en reproducción difieren.

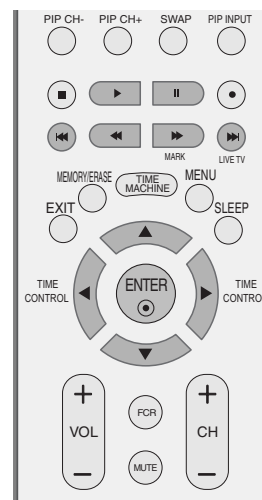

Uso del control remoto

Es posible cambiar la reproducción a cualquier punto dentro de la reproducción del programa grabado.



	<p>Durante la reproducción,</p> <p>pulse repetidamente el botón REW (◀) para acelerarla → → → → → .</p> <p>pulse repetidamente el botón FF (▶) para acelerarla → → → → → .</p> <ul style="list-style-type: none"> ■ Pulsar repetidamente estos botones aumenta la velocidad del avance/rebobinado rápido.
	<p>Pulse el botón o para desplazarse hacia delante y hacia atrás dentro del programa actual.</p> <ul style="list-style-type: none"> ■ Pulse el botón para dirigirse directamente a la cabecera del programa. ■ Pulsando el botón para dirigirse directamente al final del programa. <p>Pulse el botón para dirigirse aproximadamente 20 segundos hacia delante.</p> <ul style="list-style-type: none"> ■ Pulse el botón para dirigirse aproximadamente 8 segundos hacia atrás.
	<p>Durante la reproducción, pulse el botón Pause (⏸).</p> <ul style="list-style-type: none"> ■ Se mostrará una pantalla fija. ■ Pulse repetidamente el botón Pause (⏸) para avanzar fotograma a fotograma. ■ Pulse el botón Pause (⏸) y después use el botón FF (▶) para la cámara lenta (mientras se muestra el).
	<ul style="list-style-type: none"> ■ Al usar el botón o durante la reproducción el cursor podrá visualizarse en pantalla.
	<p>Pulse el botón PLAY (▶) para volver a la reproducción normal.</p>
	<p>Si desea volver a la emisión actual en directo, pulse el botón .</p>

GRABACIÓN



Use esta función para grabar el programa que está viendo en la pantalla principal. Si desconecta la alimentación principal antes de terminar la grabación, tampoco se guardará el programa anterior en grabación.



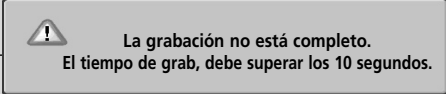

Grabación instantánea

Esta función graba el programa actualmente en reproducción.

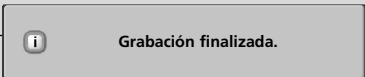
- 1 Seleccione el programa que desea grabar y pulse el botón . Mientras visualiza  la grabación. Use esta función para grabar hasta 2 horas de programación.

- 2 Si desea cesar la grabación, pulse el botón .

- Durante la grabación, si pulsa el botón  durante menos de 10 segundos, aparecerá este mensaje. 
- Si pulsa el botón  durante más de 10 segundos, aparecerá este mensaje. 

- 3 Puede añadir/restar tiempo de grabación pulsando el botón  durante la grabación. Pulse repetidamente el botón  o  para añadir/restar tiempo a la grabación. Cada vez que pulse el botón  o  modificará la duración de la grabación como se muestra a continuación.

 +10min → +20min → +30min → +40min → +50min → +60min

Sin cambio

 -10min → -20min → -30min → -40min → -50min → -60min

El tiempo extra de grabación añadido al ajuste existente iguala el tiempo final de grabación.

- 4 Una vez ajustado el tiempo de grabación, seleccione **ENTER**. Se mostrará la barra de estado.



- Pulse el botón **EXIT** para ocultar la barra de estado. Pulse el botón **ENTER** para mostrar la barra de estado.

- 5 La grabación se parará al alcanzar la duración seleccionada, o al pulsar el botón . Pese a que la grabación ha cesado, la función de Cronodesplazamiento permanece activa.

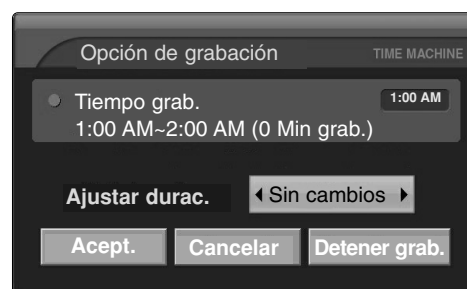

! NOTA

- ▶ Al grabar, si el espacio de almacenamiento disponible se redujera demasiado, la grabación se pararía automáticamente.
- ▶ No se guardarán las grabaciones de menos de 10 segundos.
- ▶ Para ahorrar espacio en el disco al grabar emisiones, no se guardarán datos en ausencia de señal.
- ▶ La función de grabación no se iniciará para un programa protegido contra copia.
- ▶ La hora mostrada difiere ligeramente de la hora actual.
- ▶ En caso de ausencia de señal o fuente de emisión, la hora mostrada diferirá ligeramente de la hora actual.

- ▶ La grabación no puede ser utilizada con programas de contenido protegido en el Cronodesplazamiento progresivo.

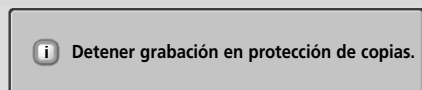

- ▶ La grabación de una cinta antigua puede ocasionar daños a la calidad de grabación.
- ▶ Se guardará separadamente del programa conforme a la señal a color del sistema.

MIRAR Y GRABAR

Durante la grabación es posible cambiar programas o entradas sin afectar a la grabación. La emisión que está grabando puede verse en la esquina inferior derecha de la pantalla principal.



- 1 Después de iniciar una Grabación instantánea o Reservada, cambie el programa o entrada.
 - Puede comprobar el programa que está grabando en la esquina inferior derecha de la pantalla principal (como se muestra a continuación).
 - Pulse el botón **PIP** para ocultar o mostrar el programa que está grabando.
 - Pulse el botón **SWAP** para volver al programa que está grabando en Mirar y Grabar.
 - Al cambiar al programa que está grabando en Mirar y Grabar, la pantalla cambiará al estado de Grabación instantánea o Reservada.



	Mirar	Analog	AV1	AV2	Component 1/2(480i)
Grabar					
Analog	0	0	0	0	0
AV1	0	x	0	0	0
AV2	0	0	x	0	0
Component 1	0	0	0	0	x
Component 2	0	0	0	0	x
RGB	0	0	0	0	0
HDMI1/DVI	0	0	0	0	0
HDMI2	0	0	0	0	0

Entrada de Mirar y Grabar

⚠ PRECAUCIÓN

- ▶ Si desconectara la alimentación durante la grabación, aparecería el siguiente mensaje.

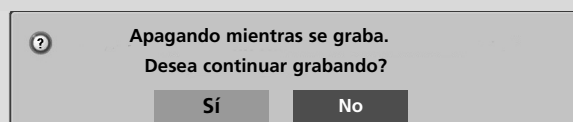

- ▶ Si selecciona No, cesará la grabación y desactivará la unidad.
- ▶ Si selecciona Sí, continuará la grabación y desactivará la unidad.

GRABACIÓN DE TV

Es posible mirar la lista de programas grabados rápidamente. Esta función está disponible en el menú DVR.

- 1 Pulse el botón **TIME MACHINE** para visualizar el menú de Inicio. Use el botón **▲** o **▼** para seleccionar **TV grabada**, y use después el botón **ENTER** o **▶**.

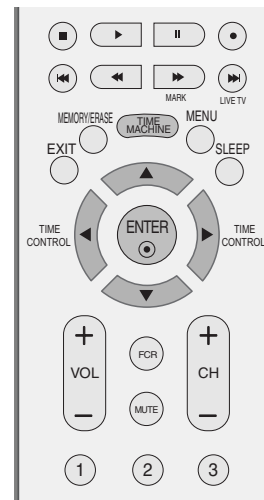

SELECCIÓN DE PROGRAMAS GRABADOS Y MENÚ DESPLEGABLE

La lista con las grabaciones como imágenes en miniatura se muestra más arriba.

- 1 Use el botón **CH+** o **CH-** para navegar una página arriba o abajo.
- 2 Use el botón **MARK** para añadir o eliminar un elemento de la lista. se mostrará junto a la imagen en miniatura en el caso de un elemento marcado.

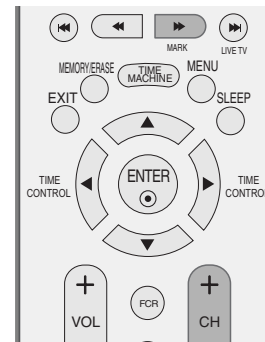

1



2

FUNCIONES ESPECIALES

3 Use el botón ▲ ▼ ◀ ▶ para navegar hasta la imagen en miniatura adecuada, y después pulse el botón **ENTER** para abrir el menú desplegable.

- ▶ **Reproducir** : comienza la reproducción de la grabación seleccionada.
- ▶ **Marcar todo** : marca todas las fotos en pantalla.
- ▶ **Desmarcar todo** : cambiar las fotos marcadas a fotos desmarcadas.
- ▶ **Eliminar** : elimina la grabación seleccionada.
- ▶ **Renombrar** : edita el título del programa grabado.
- ▶ **Cancelar** : cierra el menú desplegable.



3

4 Pulse repetidamente el botón **EXIT** para volver a la visualización de TV, o pulse  para volver al menú de **Inicio**.

- Si el HDD experimenta un programa al realizar una función (Grabación) relacionada con la DVR, aparecerá este mensaje.
- Si la temperatura es inferior a cero (0°), aparecerá un mensaje de advertencia y deberá reiniciar el HDD.

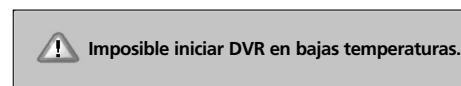
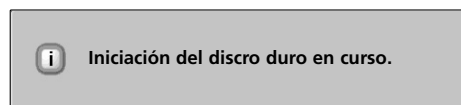

4

REPRODUCCIÓN DE PROGRAMAS GRABADOS

Puede reproducir el programa seleccionado en la lista de programas grabados.

1 Reproducir un programa grabado.

2 Durante la reproducción, podrá observar una pantalla de reproducción diversificada, como se muestra a continuación.

- Al principio se mostrará como marca un icono con el modo actual de reproducción . Después pulse el botón **ENTER** para mostrar la barra de progreso.
- Para detener la visualización del icono de programas grabados pulse el botón **EXIT**.



















La 'Barra de progreso'?

Esta función indica una posible sección de re-visualización DVR, una posición actual en pantalla y de emisión real, una sección de la sección de grabación.

- 1** Indica movimiento del programa grabado.
- 2** Indica estado del programa grabado.
- 3** Indica el tiempo de reproducción transcurrido.
- 4** Indica el tiempo total de reproducción.
- 5** Indica un cuarto del tiempo de ejecución del programa.
- 6** Indica la posición actual de reproducción.

USO DEL CONTROL REMOTO

Es posible cambiar la reproducción a cualquier punto dentro de la reproducción del programa grabado.

	<p>Durante la reproducción,</p> <p>pulse repetidamente el botón REW(◀) para acelerarla  ->  -> </p> <p>->  -> .</p> <p>pulse repetidamente el botón FF(▶) para acelerarla  ->  -> </p> <p>->  -> .</p> <ul style="list-style-type: none">▪ Pulsar repetidamente estos botones aumenta la velocidad del avance/rebobinado rápido.
	<p>Pulse el botón ◀ o ▶ para desplazarse hacia delante y hacia atrás dentro del programa actual.</p> <ul style="list-style-type: none">▪ Pulse el botón ◀ para dirigirse directamente a la cabecera del programa.▪ Pulsando el botón ▶ para dirigirse directamente al final del programa. <p>Pulse el botón ▲ para dirigirse aproximadamente 20 segundos hacia delante.</p> <ul style="list-style-type: none">▪ Pulse el botón ▼ para dirigirse aproximadamente 8 segundos hacia atrás.
	<p>Durante la reproducción, pulse el botón Pause(⏸).</p> <ul style="list-style-type: none">▪ Se mostrará una pantalla fija.▪ Pulse repetidamente el botón Pause(⏸) para avanzar fotograma a fotograma.▪ Pulse el botón Pause(⏸) y después use el botón FF(▶) para la cámara lenta (mientras se muestra el ▶).
	<ul style="list-style-type: none">▪ Al usar el botón ◀ o ▶ durante la reproducción el cursor podrá visualizarse en pantalla.
	<p>Pulse el botón PLAY(▶) para volver a la reproducción normal.</p>
	<ul style="list-style-type: none">▪ Si pulsa el botón STOP(■) podrá ver el equipo.

GRABACIÓN MANUAL

Esta función permite registrar fácilmente la grabación reservada. Esta función está disponible en el menú DVR. Durante la grabación manual, se guardará el sonido predeterminado del equipo.

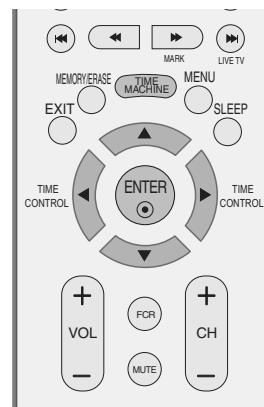

1 Pulse el botón **TIME MACHINE** para visualizar el menú de Inicio. Use el botón **▲** o **▼** para seleccionar la **Grab. manual**, y use después el botón **ENTER** o **▶**.

2 La pantalla de **Grab. manual** se mostrará como aparece a continuación. Use el botón **▲ ▼ ◀ ▶** para ajustar la **Entrada, TV, Fecha, Hora, Duración, Frecuencia**.

- ▶ **Entrada** : seleccione la fuente de entrada entre TV, AV1, AV2, Component1, Component2.
- ▶ **TV** : seleccione el programa actual o un programa buscado.
- ▶ **Fecha** : puede seleccionar una fecha de hasta dentro de un mes.
- ▶ **Hora /Duración** : asegúrese de haber realizado correctamente este ajuste.
- ▶ **Frecuencia** : seleccione entre Una vez, Diariamente o Semanalmente.

3 Una vez configurada la **Grab. manual**, pulse el botón **ENTER**.

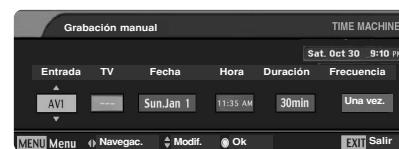

2

LISTA DE PROGRAMACIÓN

Puede guardar hasta 8 programas.

Esta función está disponible en el menú DVR.

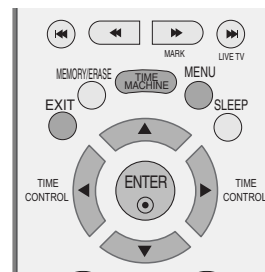

1 Pulse el botón **TIME MACHINE** para visualizar el menú de **Inicio**. Use el botón **▲** o **▼** para seleccionar **Lista de Lista programada**, y use después el botón **ENTER** o **▶**.

2 La pantalla de **Lista programada** se mostrará como aparece a continuación. Use el botón **▲** o **▼** para seleccionar el programa grabado.



Lista programada

PR	Fecha	Hora	Duración	Frecuencia
TV 10	Mon. Oct 25	11:35 AM	30 min	Weekly
AV 2	Tue. Oct 26	5:20 PM	70 min	Once
AV 2	Wed. Oct 27	8:00 PM	20 min	Once
TV 23	Thu. Oct 28	3:00 PM	90 min	Weekly
TV 32	Sat. Nov 5	12:00 PM	10 min	Once
AV 2	Wed. Nov 2	7:10 AM	40 min	Weekly

CALIDAD DE VIDEO

Esta función no está disponible en los programas grabados.

1 Pulse el botón **MENU** y después use el botón **▲** o **▼** para seleccionar el menú **DVR**.

2 Pulse el botón **▶** y después use el botón **▲** o **▼** para seleccionar **Calidad de video**.

3 Pulse el botón **▶** y después use el botón **▲** o **▼** para seleccionar el modo **Alta** o **Normal**.

4 Pulse el botón **EXIT** para regresar a la visualización normal de TV.

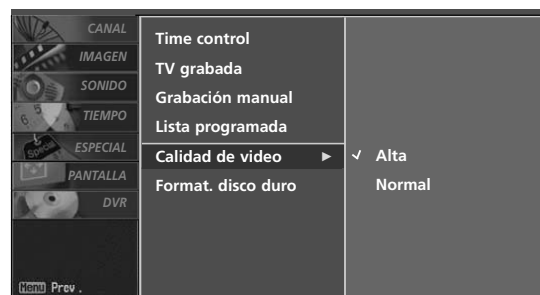

FORMATEAR EL DISCO DURO

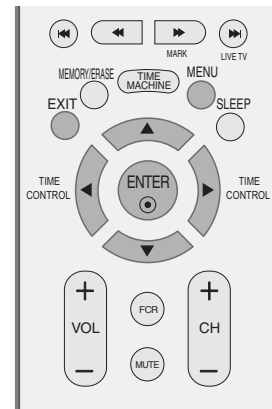

- 1 Pulse el botón **MENU** y después use el botón ▲ / ▼ para seleccionar el menú **DVR**.
- 2 Pulse el botón ► y después use el botón ▲ / ▼ para seleccionar **Format. disco duro**.
- 3 Pulse el botón ► para iniciar el **Format. disco duro**.



1

- Si pulsa el botón ► aparecerá este mensaje.

Formatear el disco duro?
- Si selecciona Sí aparecerá este mensaje.

i Formateo del disco duro en curso.
- Al terminar aparecerá este mensaje.

i Formateo del disco duro finalizado.

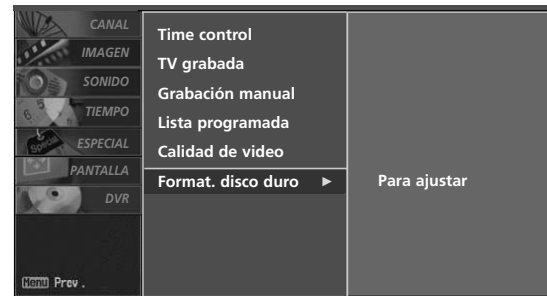

2 3

- 4 Pulse el botón **EXIT** para regresar a la visualización normal de TV.

FUNCIONES ESPECIALES | PIP / IMAGEN DOBLE / POP

PIP (Picture In Picture, imagen sobre imagen) le permite ver dos diferentes entradas en la pantalla de su TV al mismo tiempo. Una fuente estará grande y la otra fuente se mostrará como una imagen pequeña sobre la imagen principal.

El modo de Imagen doble divide la pantalla en 2, permitiendo que dos fuentes de imagen sean mostradas en el TV al mismo tiempo. Cada fuente ocupa la mitad de la pantalla.

Viendo la PIP/Imagen Doble/POP

Presione el botón PIP para acceder a la sub-imagen.

Cada vez que presione PIP la imagen cambiará como se muestra a continuación.

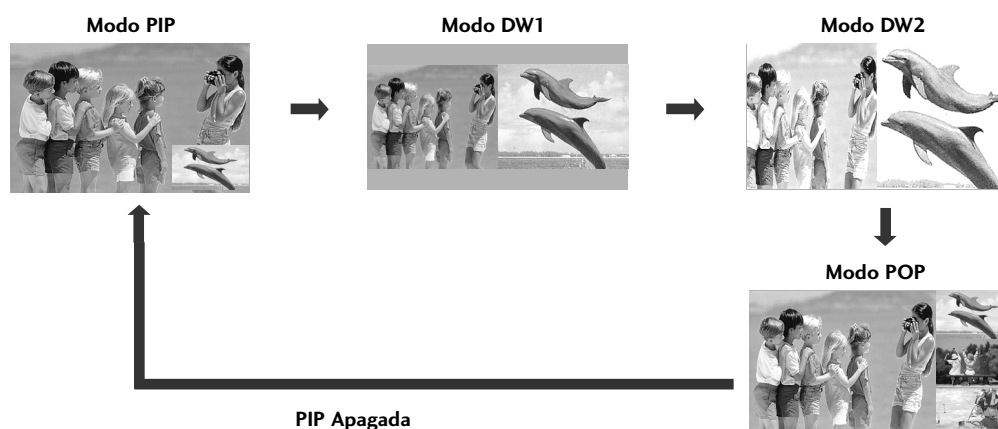

Selección del programa para la Sub-imagen

- 1 Presione el botón **PIP CH +/-** para seleccionar un programa para la sub-imagen. El número del programa seleccionado está desplegado debajo del número del programa de la imagen principal.

Selección de la fuente de entrada para la Sub-imagen/Imagen doble

Presione el botón **PIP INPUT** para seleccionar la fuente de entrada para la sub-imagen. Cada vez que presione el botón **PIP INPUT**, cada fuente de entrada para la sub-imagen estará desplegada.

Fuente de imagen principal	Fuentes de sub imágenes disponibles	
	PIP/DW	POP
TV	All	
AV1	All (Excepto AV1)	
AV2	All (Excepto AV2)	
Component1	All (Excepto Component1)	TV
Component2	All (Excepto Component2)	
RGB	All (Excepto RGB)	
HDMI1/DVI	All (Excepto HDMI1/DVI, HDMI2)	
HDMI2	All (Excepto HDMI1/DVI, HDMI2)	

Ajuste del Tamaño de la Sub-imagen (sólo para el modo PIP)

Presione el botón **SIZE** para presionar el tamaño de la sub-imagen.
Con el botón **SIZE** en el modo PIP, la sub-imagen estará ajustada.

Moviendo la Sub-imagen (sólo para el modo PIP)

Presione el botón **POSITION**.
Presione el botón **POSITION** repetidamente, así la sub-imagen se mueve a la izquierda/derecha/arriba/abajo..

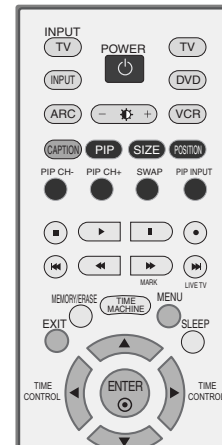

Alternancia entre la imagen principal y las imágenes secundarias

Presione el botón **SWAP** para intercambiar la sub imagen por la imagen principal.

Ajuste de PIP Transparency (Transparencia PIP) (sólo para el modo PIP)

- 1 Presione el botón **MENU** y luego el botón **▲ / ▼** para seleccionar el menú **PANTALLA**.
- 2 Presione el botón **▶** y luego presione el botón **◀ / ▶** para seleccionar **PIP TP**.
- 3 Presione el botón **▶** y luego presione el botón **◀ / ▶** para ajustar la **PIP TP**.
- 4 Presione el botón **EXIT** para regresar a ver TV.



1



2 3 4

POP (Picture-out-of-Picture, imagen fuera de imagen: Channel Scan, Exploración de canal)

Use la función POP para buscar los programas de los canales memorizados uno por uno en la pantalla 3 PIP, (mientras la fuente de imagen principal permanece en el mismo canal). Las imágenes de todos los canales programados se buscan con las pantallas de 3 POP. Cuando se ve la imagen principal del televisor, se explora el mismo canal del televisor en búsqueda de sub imágenes.

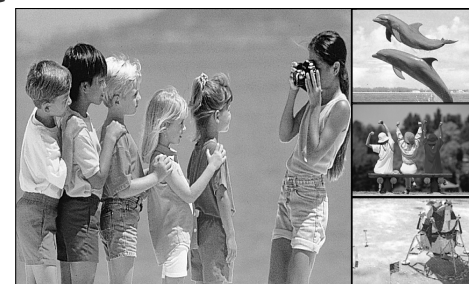

MENÚ DE LA TV

SELECCIÓN Y AJUSTE DEL MENÚ PANTALLA

El OSD (On Screen Display, Despliegue En la Pantalla) de su TV puede ser un poco diferente que este manual.

- 1 Presione el botón **MENU** y enseguida presione los botones **▲ / ▼** para desplegar cada menú.
- 2 Presione el botón **▶** y enseguida presione los botones **▲ ▼ ◀ ▶** para seleccionar un ítem del menú.

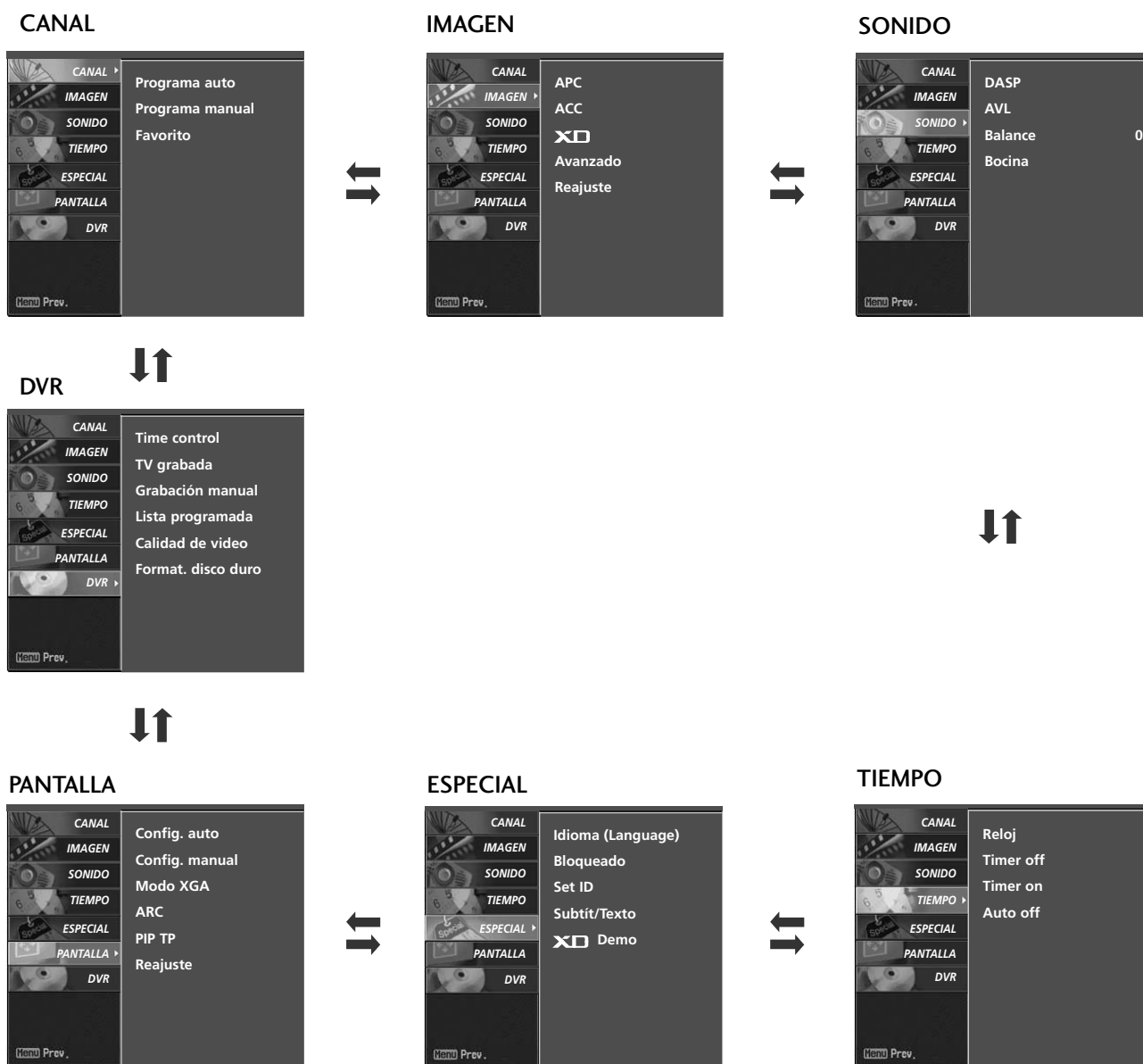

PROGRAMACIÓN AUTOMÁTICA: BUSQUEDA DE CANALES

El programa automático debe memorizar todos los canales activos en su área antes de poder usar la TV.

Hay dos maneras de almacenar canales en la memoria de la TV. Y ud. también puede usar.

Una se llama PROGRAMA AUTO y la otra se llama PROGRAMA MANUAL.

En el modo PROGRAMA AUTO, la TV memorizará los canales en el orden numérico. Si hay canales que ud. quiere agregar o eliminar adicionalmente, ud. puede agregar o eliminar manualmente estos canales con PROGRAMA MANUAL.

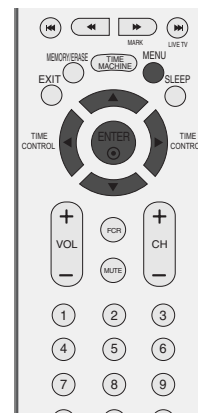

- Repita Programa Auto si la TV está movida a otra localidad.
- Programa Auto buscará los canales sólo por el puerto de la antena.
- Si los números de los canales para la emisión de TV o para el cable de TV están duplicados es decir, los canales diferentes tienen mismo número, presione otra vez los botones de mismo número para mover entre:



(Por ejemplo, presione 17 para ir al canal, y presione 17 otra vez para ir al canal duplicado.)

- 1 Presione el botón **MENU** y luego el botón **▲** o **▼** para seleccionar el menú **CANAL**.
- 2 Presione el botón **▶** y luego el botón **▲** o **▼** para seleccionar **Programa auto**.
- 3 Presione el botón **▶**. Así **Programa auto** empezará a buscar los canales.
- 4 Si ud. quiere parar la programación automática, presione el botón **ENTER**.
Sólo los canales encontrados en este momento están memorizados.



1

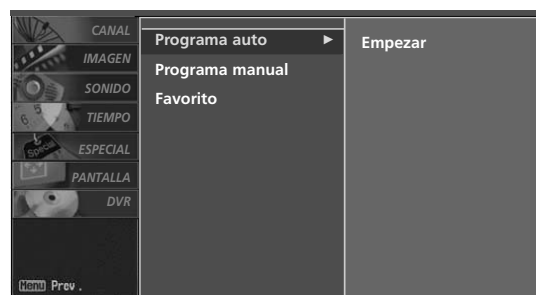

2 3

PROGRAMACIÓN MANUAL: AGREGAR/ELIMINAR LOS CANALES

Ud. puede agregar o eliminar los canales de la escaneada manual de los canales.

Nota: al configurar la función de Cronodesplazamiento, el menú Añadir/Eliminar canales no estará disponible.

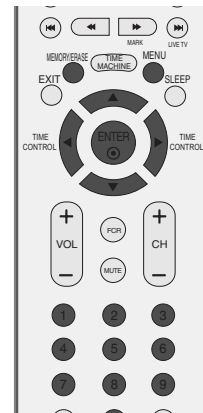

- 1 Use el botón **CH-/+** o de **NÚMERO** para seleccionar el número de canal que ud. quiere agregar o eliminar.
- 2 Presione el botón **MEMORY/ERASE**.
- 3 Presione el botón **MEMORY/ERASE** para seleccionar **Memoria** o **Borrar**.
- 4 Presione el botón **ENTER**.

- También ud. puede hacer la **Programa manual** con el menú **CANAL**.

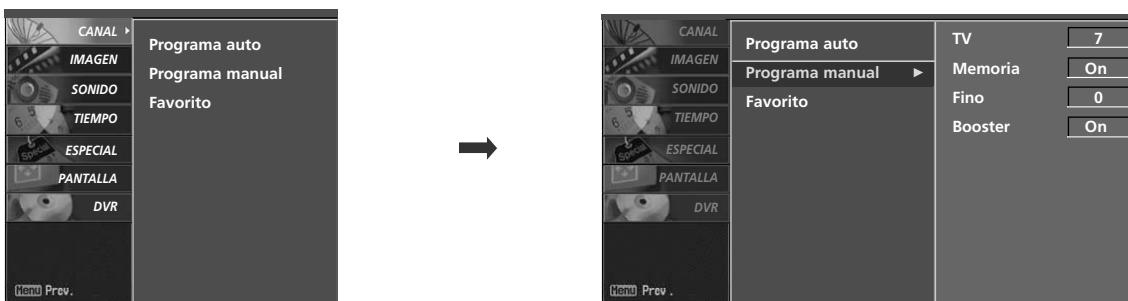

SINTONÍA FINA

Normalmente la sintonía fina sólo se necesita cuando la recepción es muy pobre.

Para remover el ajuste de sintonía fina de un canal, re programe el canal con Programación Automática o Manual.

Cuando se memoriza el ajuste de sintonía fina, el color del número del canal cambia a amarillo.

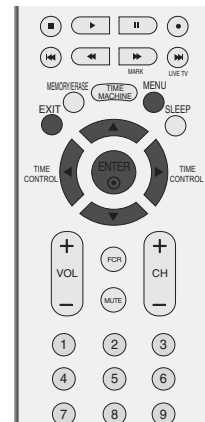

1 Presione el botón **MENU** y luego presione el botón **▲** o **▼** para seleccionar el menú **CANAL**.

2 Presione el botón **▶** y luego presione el botón **▲** o **▼** para seleccionar **Programa manual**.

3 Presione el botón **▶** y luego presione el botón **▲** o **▼** para seleccionar **Fino**.

4 Presione el botón **◀** o **▶** para hacer la sintonía fina para la mejor imagen y sonido.

5 Presione el botón **ENTER** para almacenarlo.

6 Presione el botón **EXIT** para regresar a ver TV o presione el botón **MENU** para regresar al menú previo.



1



2



3 4

BOOSTER

Si la recepción es deficiente en una zona alejada de una señal de televisión, active **Booster** (Retransmisión).

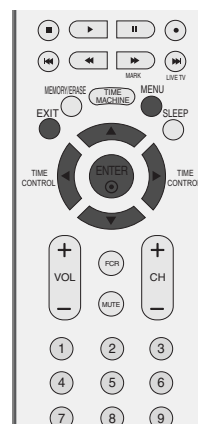

1 Presione el botón **MENU** y luego presione el botón ▲ o ▼ para seleccionar el menú **CANAL**.

2 Presione el botón ► y luego presione el botón ▲ o ▼ para seleccionar **Programa manual**.

3 Presione el botón ► y luego presione el botón ▲ o ▼ para seleccionar **Booster**.

4 Presione el botón ◀ o ▶ para seleccionar **On** o **Off**.

5 Presione el botón **ENTER** para almacenarlo.

6 Presione el botón **EXIT** para regresar a ver TV o presione el botón **MENU** para regresar al menú previo.



1



2



3 4

CONFIGURACIÓN DE LOS CANALES FAVORITOS

Esta función nos permite explorar rápidamente hasta 8 canales de su elección sin que tenga que esperar que su TV explore los canales que estén en medio.

Presione repetidamente el botón **FCR** para seleccionar canales favoritos almacenados. Los cinco canales programados aparecen en la pantalla uno por uno.

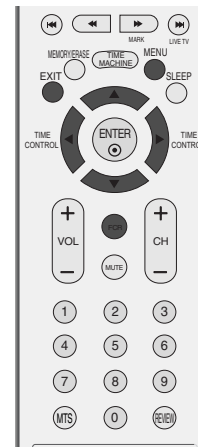

1 Presione el botón **MENU** y luego presione el botón **▲** o **▼** para seleccionar el menú **CANAL**.

2 Presione el botón **▶** y luego presione el botón **▲** o **▼** para seleccionar **Favorito**.

3 Presione el botón **▶** y luego presione el botón **▲** o **▼** para memorizar los canales favoritos.

4 Presione el botón **◀** o **▶** para seleccionar el número del canal deseado.

5 Presione el botón **EXIT** para regresar a ver TV.

6 Para almacenar otro programa, repita los pasos de 3 a 5.



1

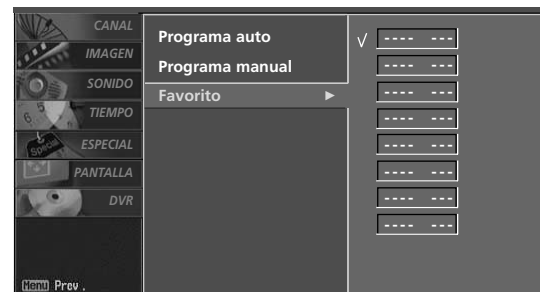

2 3 4 5

MENÚ DE LA TV | OPCIONES DE MENÚ IMAGEN

CONTROL AUTOMÁTICO DE LA IMAGEN (APC)

APC ajusta la TV para la apariencia de la mejor imagen. Seleccione el valor preconfigurado en el menú APC basando en la categoría de programa.

Nítida, Optima, y Suave están programados para la reproducción de la imagen óptima en la fabrica y no se puede cambiar.

Sólo en los modos Usuario1 y Usuario2 es posible ajustar directamente el contraste, brillo, color, nitidez y tinte.

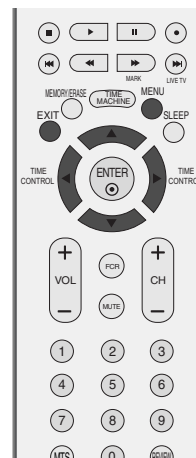

1 Presione el botón **MENU** y luego presione el botón ▲ o ▼ para seleccionar el menú **IMAGEN**.

2 Presione el botón ► y luego presione el botón ▲ o ▼ para seleccionar **APC**.

3 Presione el botón ► y luego presione el botón ▲ o ▼ para seleccionar **Nítida, Optima, Suave, Usuario 1** o **Usuario 2**.

4 Presione el botón **EXIT** para regresar a ver TV o presione el botón **MENU** para regresar al menú previo.



1

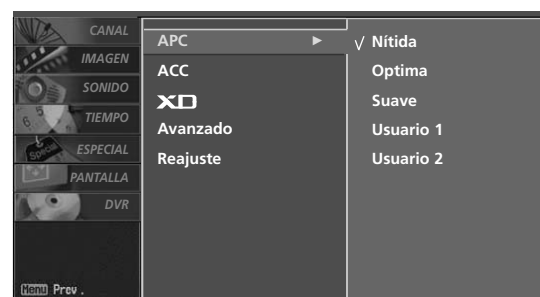

2 3

AJUSTE DE LA IMAGEN (APC-OPCIÓN DEL USUARIO)

Ajuste la apariencia de la imagen según sus preferencias y situaciones de visualización.

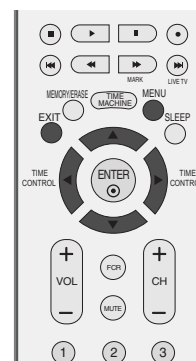

1 Presione el botón **MENU** y luego presione el botón **▲** o **▼** para seleccionar el menú **IMAGEN**.

2 Presione el botón **▶** y luego presione el botón **▲** o **▼** para seleccionar **APC**.

3 Presione el botón **▶** y luego presione el botón **▲** o **▼** para seleccionar **Usuario 1** o **Usuario 2**.

4 Presione el botón **▶** y luego presione el botón **▲** o **▼** para seleccionar la opción de imagen deseada (**Contraste, Brillo, Color, Nitidez, y Tinte**).

5 Presione el botón **▶** y luego presione el botón **◀** o **▶** para hacer el ajuste apropiado.

6 Presione el botón **EXIT** para regresar a la TV donde estaba viendo o presione el botón **MENU** para regresar al menú previo.

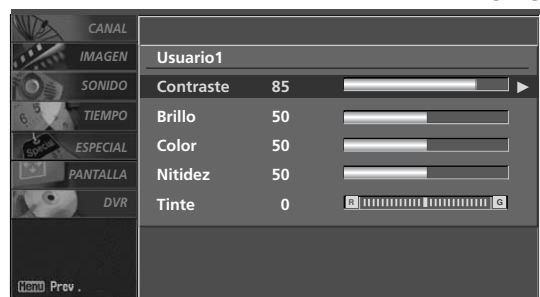
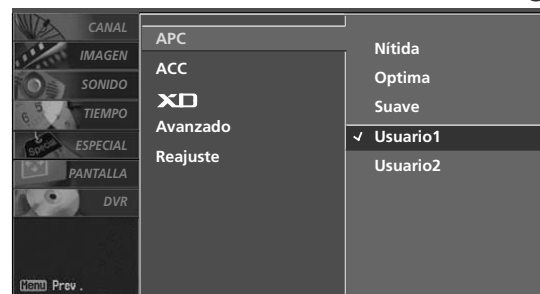

! NOTA

- ▶ Ud. no puede ajustar el color, nitidez y tinte en el modo RGB-PC y HDMI PC a los niveles que quiere ud.

CONTROL AUTOMÁTICO DE TEMPERATURA DEL COLOR (ACC)

Seleccione uno de los tres ajustes de color automático. Configure de color tibio a caliente como el rojo, o configure de color frío al menos intenso con más azul.

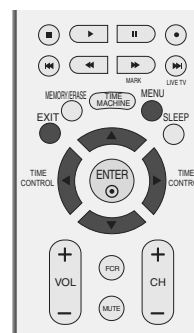

1 Presione el botón **MENU** y luego presione el botón ▲ o ▼ para seleccionar el menú **IMAGEN**.

2 Presione el botón ► y luego presione el botón ▲ o ▼ para seleccionar **ACC**.

3 Presione el botón ► y luego presione el botón ▲ o ▼ para seleccionar también **Fría**, **Normal**, **Cálida**, o **Usuario**.

4 Presione el botón **EXIT** para regresar a la TV donde estaba viendo o presione el botón **MENU** para regresar al menú previo.

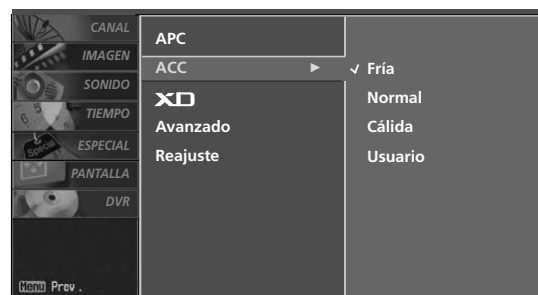

3

CONTROL MANUAL DE TEMPERATURA DEL COLOR (ACC -OPCIÓN DEL USUARIO)

Puede ajustar el rojo, verde y azul a cualquier temperatura del color que prefiere ud.

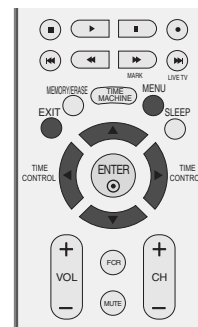

1 Presione el botón **MENU** y luego presione el botón **▲** o **▼** para seleccionar el menú **IMAGEN**.

2 Presione el botón **▶** y luego presione el botón **▲** o **▼** para seleccionar **ACC**.

3 Presione el botón **▶** y luego presione el botón **▲** o **▼** para seleccionar **Usuario**.

4 Presione el botón **▶** y luego presione el botón **▲** o **▼** para seleccionar **Rojo, Verde, o Azul**.

5 Presione el botón **▶** y luego presione el botón **◀** o **▶** para hacer el ajuste apropiado.

- El rango de ajuste de **Rojo, Verde, o Azul** es -40 ~ +40.

6 Presione el botón **EXIT** para regresar a la TV donde estaba viendo o presione el botón **MENU** para regresar el menú previo.



1

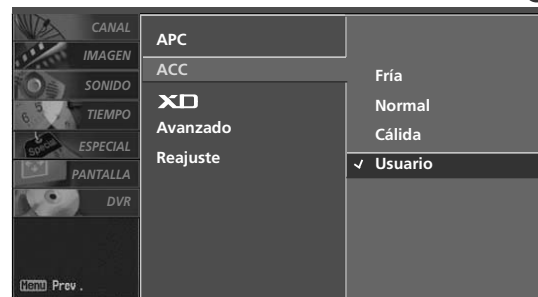

2 3



4



5

XD

XD es una tecnología de perfeccionamiento de imagen exclusiva de LG Electronics que permite desplegar una fuente HD a través de un avanzado procesador de algoritmo de señal digital.

Cuando seleccione las opciones APC (Control automático de imagen) (Nítida, Optima y Suave), XD cambia automáticamente a Automático.

Cuando seleccione las opciones APC (Usuario 1 y Usuario 2), puede elegir Automático/Manual.

Cuando seleccione Manual, puede ajustar Contraste XD, Color XD, NR XD y MPEG NR.

Esta función no está disponible en el modo RGB-PC, HDMI-PC.

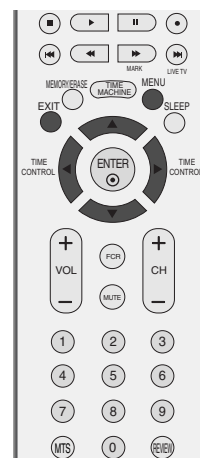

1 Presione el botón **MENU** y luego presione el botón ▲ o ▼ para seleccionar el menú **IMAGEN**.

2 Presione el botón ► y luego presione el botón ▲ o ▼ para seleccionar **XD**.

3 Presione el botón ► y luego presione el botón ▲ o ▼ para seleccionar **Automático** o **Manual**.



Seleccionando Manual

1. Presione el botón ► y luego presione el botón ▲ / ▼ para seleccionar **Contraste XD**, **Color XD** o **NR (Noise: Ruido) XD**, **MPEG NR**.

- **Contraste XD**: Optimiza el contraste automáticamente de acuerdo al brillo de reflexión.
- **Color XD**: Ajusta los colores de reflexión automáticamente para reproducir lo más cerca posible a los colores naturales.
- **NR (Noise: Ruido) XD** : Remueve el ruido hasta el punto donde no se daña la imagen original.
- **MPEG NR** : Para reducir el ruido de la imagen que puede aparecer en la pantalla mientras ve televisión.

2. Presione el botón ◀ o ▶ para seleccionar **On** o **Off**.

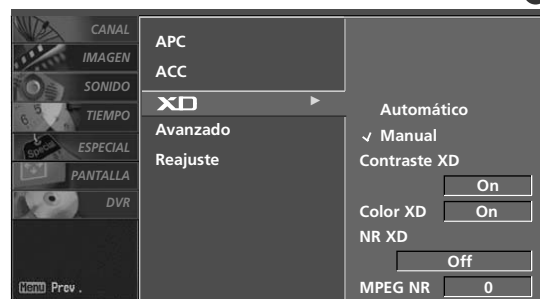

4 Presione el botón **EXIT** para regresar a la TV donde estaba viendo o presione el botón **MENU** para regresar el menú previo.

CINE AVANZADO

Configure la TV para la apariencia de la mejor imagen para las películas.

Cuando ud. opera el cine (3:2 Modo total o Modo de Corrección del Cine), la TV ajustará a 24 fps de video desde las películas de 30 fps de video para el despliegue.

Esta función sólo se opera en los modos de TV, video análogo y Component 480i.

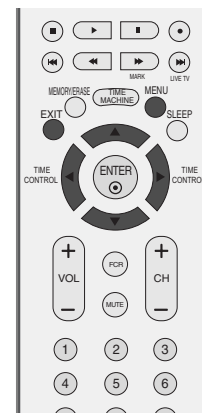

1 Presione el botón **MENU** y luego presione el botón ▲ o ▼ para seleccionar el menú **IMAGEN**.

2 Presione el botón ► y luego presione el botón ▲ o ▼ para seleccionar **Avanzado**.

3 Presione el botón ► y luego presione el botón ▲ o ▼ para seleccionar **Cine**.

4 Presione el botón ◀ o ▶ para seleccionar **On** o **Off**.

5 Presione el botón **EXIT** para regresar a la TV donde estaba viendo o presione el botón **MENU** para regresar el menú previo.



2 3 4

NIVEL NEGRO AVANZADO

Ajusta el contraste y brillo de la pantalla usando el nivel negro de pantalla.

Esta función trabaja en el modo siguiente: Video (NTSC-M), S-Video o HDMI.

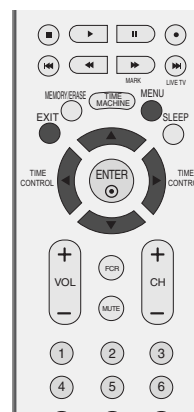

1 Presione el botón **MENU** y luego presione el botón ▲ o ▼ para seleccionar el menú **IMAGEN**.

2 Presione el botón ► y luego presione el botón ▲ o ▼ para seleccionar **Avanzado**.

3 Presione el botón ► y luego presione el botón ▲ o ▼ para seleccionar **Nivel Negro**.

4 Presione el botón ► y luego presione el botón ▲ o ▼ para seleccionar **Bajo** o **Alto**.

■ **Bajo**

La reflexión de pantalla se pone más oscura.

■ **Alto**

La reflexión de pantalla se pone más clara.

5 Presione el botón **EXIT** para regresar a la TV donde estaba viendo o presione el botón **MENU** para regresar el menú previo.



1

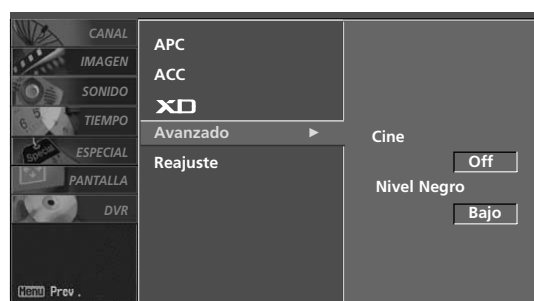

2 3 4

REAJUSTE

Use para restablecer rápidamente todas las opciones del menú Picture (Imagen) a sus valores predeterminados originales de fábrica.

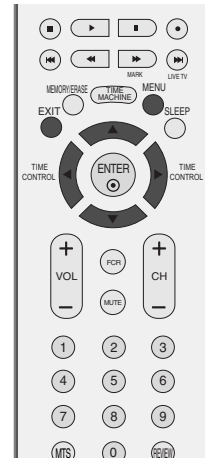

1 Presione el botón **MENU** y luego presione el botón **▲** o **▼** para seleccionar el menú **IMAGEN**.

2 Presione el botón **▶** y luego presione el botón **▲** o **▼** para seleccionar **Reajuste**.

3 Presione el botón **▶** para inicializar el valor ajustado.

- Regresa a la configuración inicial de APC, ACC, XD, Avanzado en la fabrica.

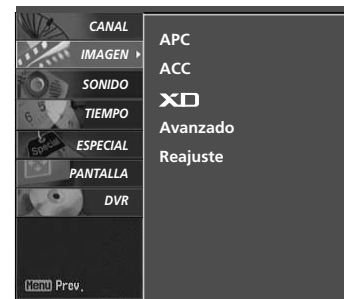

1



2 3

MENÚ DE LA TV | OPCIONES DE MENÚ SONIDO

PROCESADOR DIGITAL DE AUDIO (DASP: DIGITAL AUTO SOUND PROCESSING)

DASP le deja disfrutar del mejor sonido sin ningún ajuste especial porque la TV configura las opciones apropiadas del sonido basando en el contenido de programa.

Surround MAX, Plana, Música, Películas, y Deportes son prefijados para la buena calidad de sonido en la fábrica y no son ajustables.

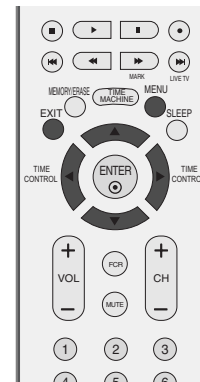

- Surround MAX** Seleccione esta opción para un sonido real.
- Plana** El sonido más imponente y natural.
- Música** Seleccione esta opción para disfrutar del sonido original cuando escucha la música.
- Películas** Seleccione esta opción para disfrutar del sonido sublime.
- Deportes** Seleccione esta opción para ver los deportes de la transmisión.
- Usuario** Seleccione esta opción para usar configuraciones de audio definido por el usuario.

1 Presione el botón **MENU** y luego presione el botón ▲ o ▼ para seleccionar el menú **SONIDO**.

2 Presione el botón ► y luego presione el botón ▲ o ▼ para seleccionar **DASP**.

3 Presione el botón ► y luego presione el botón ▲ o ▼ para seleccionar **Surround MAX, Plana, Música, Películas, Deportes** o **Usuario**.

4 Presione el botón **EXIT** para regresar a la TV donde estaba viendo o presione el botón **MENU** para regresar el menú previo.



1

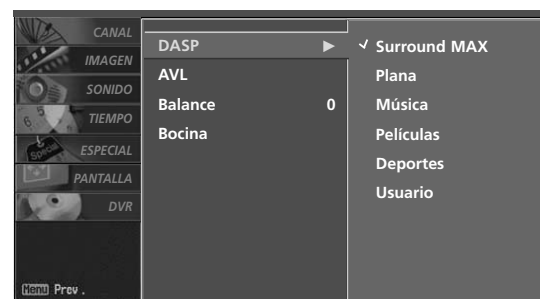

2 3

CONTROL MANUAL DE SONIDO (DASP -OPCIÓN DEL USUARIO)

Es posible ajustar opciones de sonido como Agudos y Bajos a los niveles deseados.

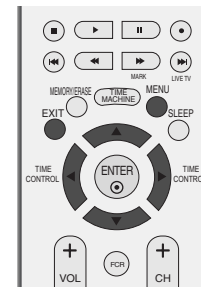

1 Presione el botón **MENU** y luego presione el botón ▲ o ▼ para seleccionar el menú **SONIDO**.

2 Presione el botón ► y luego presione el botón ▲ o ▼ para seleccionar **DASP**.

3 Presione el botón ► y luego presione el botón ▲ o ▼ para seleccionar **Usuario**.

4 Presione el botón ► y seleccione una banda de sonido con el botón ▲ o ▼ (**Agudos** o **Graves**).

5 Presione el botón ► y haga un nivel apropiado de sonido con el botón ◀ o ▶.

6 Presione el botón **EXIT** para regresar a la TV donde estaba viendo o presione el botón **MENU** para regresar el menú previo.



1 2 3

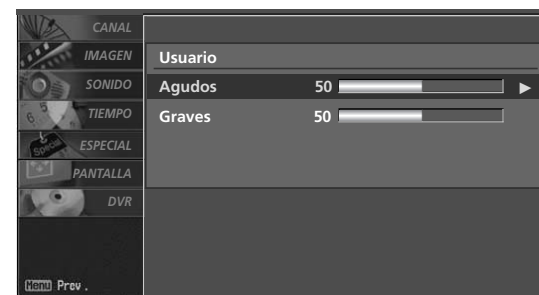

4 5

NIVELADOR AUTOMÁTICO DE VOLUMEN (AVL: AUTO VOLUME LEVELER)

AVL mantiene automáticamente un nivel igual de volumen aunque ud.cambie programas.

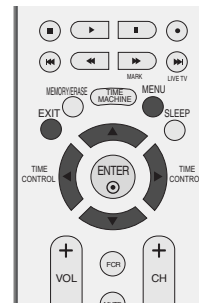

1 Presione el botón **MENU** y luego presione el botón ▲ o ▼ para seleccionar el menú **SONIDO**.

2 Presione el botón ► y luego presione el botón ▲ o ▼ para seleccionar **AVL**.

3 Presione el botón ► y luego presione el botón ▲ o ▼ para seleccionar **On** o **Off**.

4 Presione el botón **EXIT** para regresar a la TV donde estaba viendo o presione el botón **MENU** para regresar el menú previo.



1

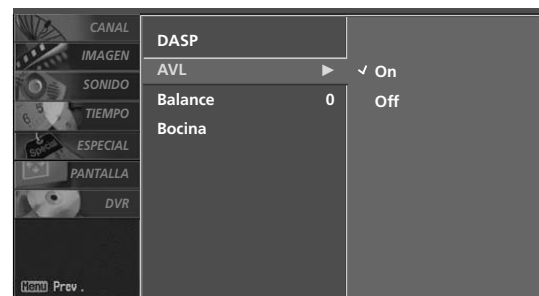

2 3

AJUSTE DE BALANCE

Puede ajustar el balance de sonido de las bocinas a los niveles que desea ud.

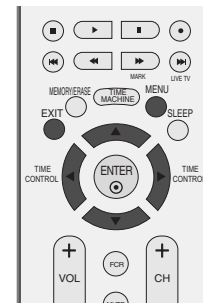

1 Presione el botón **MENU** y luego presione el botón ▲ o ▼ para seleccionar el menú **SONIDO**.

2 Presione el botón ► y luego presione el botón ▲ o ▼ para seleccionar **Balance**.

3 Presione el botón ► y luego presione el botón ◀ o ▶ para hacer un ajuste deseado.

4 Presione el botón **EXIT** para regresar a la TV donde estaba viendo o presione el botón **MENU** para regresar el menú previo.



1

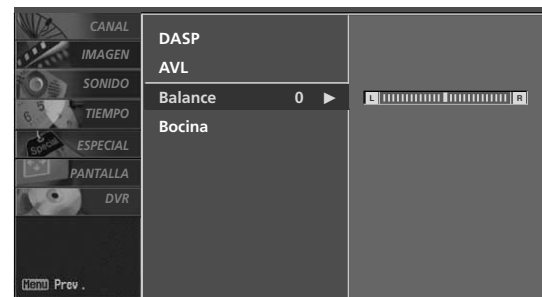

2

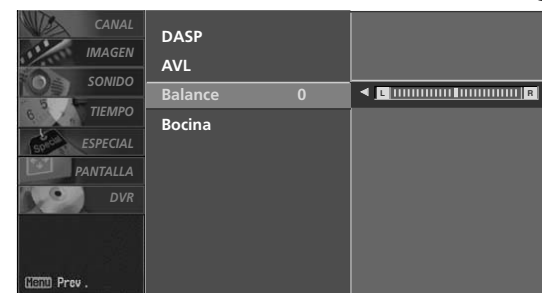

3

BOCINA

Es posible ajustar el estado del altavoz interno.

Si desea usar su sistema hi-fi estéreo externo, desactiva los altavoces internos del equipo.

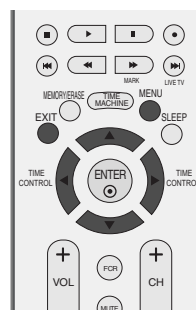

1 Presione el botón **MENU** y luego presione el botón ▲ o ▼ para seleccionar el menú **SONIDO**.

2 Presione el botón ► y luego presione el botón ▲ o ▼ para seleccionar **Bocina**.

3 Presione el botón ► y luego presione el botón ▲ o ▼ para seleccionar **On** o **Off**.

4 Presione el botón **EXIT** para regresar a la TV donde estaba viendo o presione el botón **MENU** para regresar el menú previo.



1

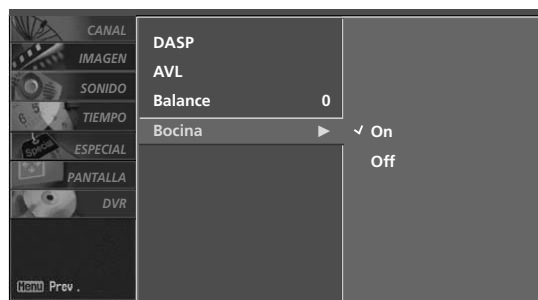

2 3

CONFIGURACIÓN DE LA TRANSMISIÓN ESTÉREO/SAP

La TV puede recibir los programas de estéreo MTS y cualquier SAP (Programa de Audio Secundario) que acompañan el programa estéreo; si la transmisión manda una señal adicional de sonido, la agrega a la original.

Mono: Se escucha el idioma principal de las bocinas de izquierda y derecha. El modo de señal es monofonía.

Estéreo: Se escucha el idioma principal de las bocinas de izquierda y derecha. El modo de señal es estéreo.

SAP: Se escucha el idioma secundario de las bocinas de izquierda y derecha en el sonido de monofonía.



1 Presione el botón **MTS** repetidamente. Cada vez que ud. presione el botón **MTS**, se aparecerán Mono, Estéreo, o SAP en orden.

2 Presione el botón **EXIT** para regresar a ver TV.

! NOTA

- ▶ Seleccione el modo de sonido monofónico si la señal no está clara o está pobre en el área de recepción.
- ▶ Los modos de **Estéreo**, **SAP** están disponibles sólo cuando están incluidos en la señal de transmisión.

MENÚ DE LA TV | Opciones de Menú Temporizador

PROGRAMACION DEL RELOJ

Si la hora actual programada esta equivocada, restablezca el reloj manualmente.

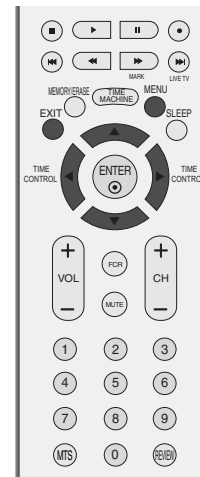

1 Presione el botón **MENU** y luego presione el botón ▲ o ▼ para seleccionar el menú **TIEMPO**.

2 Presione el botón ► y luego presione el botón ▲ o ▼ para seleccionar **Reloj**.

3 Presione el botón ► y luego presione el botón ▲ o ▼ para configurar la Año.

4 Presione el botón ► y luego presione el botón ▲ o ▼ para configurar la Fecha/Hora.

5 Presione el botón **EXIT** para regresar a la TV donde estaba viendo o presione el botón **MENU** para regresar el menú previo.



1

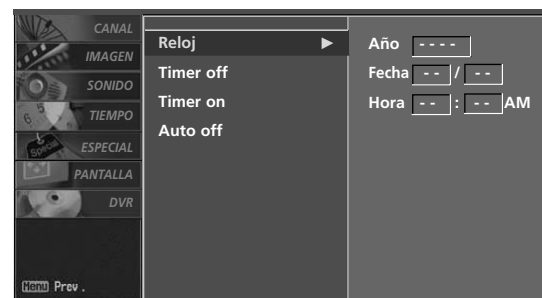

2 3 4

TEMPORIZADOR ENCENDIDO/APAGADO

El temporizador apagado cambia la unidad automáticamente al modo de espera en el tiempo prefijo.

La función de apagado sobrecorre en la función de encendido si ellos están configurados para el mismo tiempo.

La unidad debe estar en el modo de espera para que funcione el temporizador encendido.

Después de dos horas de que está cambiada la unidad por la función de encendido, se cambiará al modo de espera automáticamente si no haya presionado ningún botón.

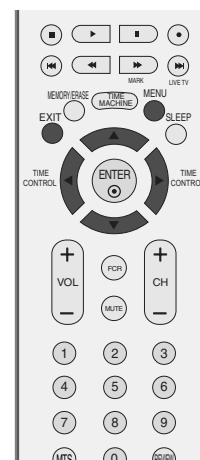

- 1 Presione el botón **MENU** y luego presione el botón ▲ o ▼ para seleccionar el menú **TIEMPO**.

- 2 Presione el botón ► y luego presione el botón ▲ o ▼ para seleccionar **Timer off/ Timer on**.

- 3 Presione el botón ► y luego presione el botón ▲ o ▼ para seleccionar **On**.
 - Para cancelar la función **Timer On/Off** seleccione **Off**.

- 4 Presione el botón ► y luego presione el botón ▲ o ▼ para configurar la hora.

- 5 Presione el botón ► y luego presione el botón ▲ o ▼ para configurar los minutos.

- 6 **Sólo para la función Timer on**

Presione el botón ► y luego presione el botón ▲ o ▼ para ajustar el nivel de volumen al encenderse.

Presione el botón ► y luego presione el botón ▲ o ▼ para seleccionar el canal.

- 7 Presione el botón **EXIT** para regresar a la TV donde estaba viendo o presione el botón **MENU** para regresar el menú previo.



1

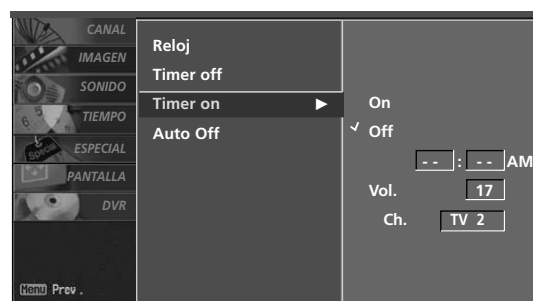

2 3 4 5 6

APAGADO AUTOMÁTICO

Si configura a encendido y no hay la señal de entrada, la TV se apagará automáticamente después de 10 minutos.

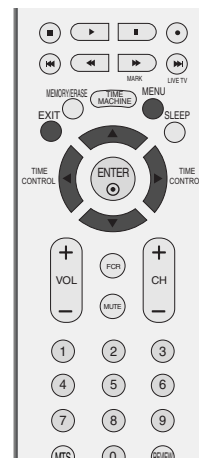

1 Presione el botón **MENU** y luego presione el botón ▲ o ▼ para seleccionar el menú **TIEMPO**.

2 Presione el botón ► y luego presione el botón ▲ o ▼ para seleccionar **Auto Off**.

3 Presione el botón ► y luego presione el botón ▲ o ▼ para seleccionar **On** o **Off**.

4 Presione el botón **EXIT** para regresar a la TV donde estaba viendo o presione el botón **MENU** para regresar el menú previo.



1

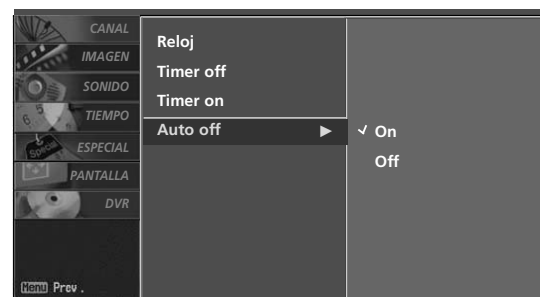

2 3

TEMPORIZADOR PARA DORMIR

El Temporizador para Dormir apaga el TV después de un tiempo prefijado.

Si apaga el TV después de haber programado el temporizador para dormir, el ajuste se borrará.

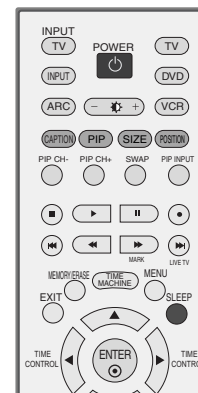

- 1 Presione el botón **SLEEP** repetidamente para seleccionar el número de minutos. Se aparecerá '- - -' en la pantalla, seguido por 10, 20, 30, 60, 90, 120, 180 y 240.
- 2 Cuando se despliega el número de minutos que desea ud. en la pantalla, presione el botón **ENTER**. El temporizador empieza a contar del número de minutos seleccionado.
- 3 Para ver el tiempo remanente para dormir, presione el botón **SLEEP** una vez.
- 4 Para cancelar el tiempo para dormir, presione el botón **SLEEP** repetidamente hasta que aparezca '- - -'.

MENÚ DE LA TV | OPCIONES DE MENÚ ESPECIAL

BLOQUEADO

Se necesita el control remoto para controlar la TV que esté configurada.

Esta función puede ser usada para la vista no autorizada.

Esta unidad está programada para recordarle la opción de utilizar configuración aunque usted apague la unidad.

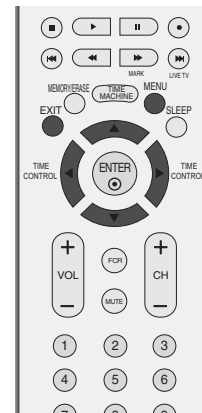

1 Presione el botón **MENU** y luego presione el botón ▲ o ▼ para seleccionar el menú **ESPECIAL**.

2 Presione el botón ► y luego presione el botón ▲ o ▼ para seleccionar **Bloqueado**.

3 Presione el botón ► y luego presione el botón ▲ o ▼ para seleccionar **On** o **Off**.

4 Presione el botón **EXIT** para regresar a la TV donde estaba viendo o presione el botón **MENU** para regresar el menú previo.



1

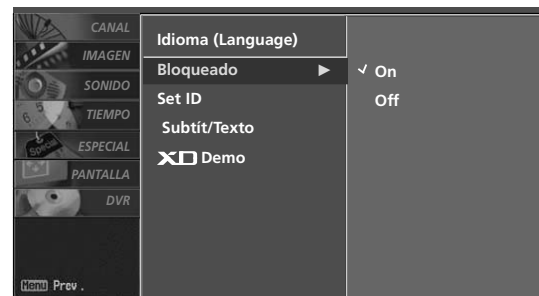

2 3

! NOTA

- ▶ En **Bloqueado 'On'**, si la unidad está apagada, presione el botón O / I, **INPUT**, **CH** ▲ / ▼ de la unidad o los botones de números del control remoto.
- ▶ Con **Bloqueado On**, se aparecerá '**Bloqueado**' en la pantalla si cualquier botón del panel frontal ha presionado cuando mira la unidad.

SUBTITULAJE

El subtítulo es un proceso que convierte la porción de audio de un programa de televisión en palabras escritas, las cuales aparecen en la pantalla del televisor en una forma similar a los subtítulos. El subtítulo permite al televidente leer el diálogo y narración de los programas de televisión.

Usando el subtítulo

Las leyendas son los subtítulos del diálogo y narración de los programas de televisión. Para programas pregrabados, el diálogo del programa puede prepararse anticipadamente con subtítulos. Es posible subtítulo un programa en vivo usando un proceso llamado "subtítulo de tiempo real", el cual crea subtítulos instantáneamente. El subtítulo de tiempo real es normalmente efectuado por reporteros profesionales que usan un sistema de

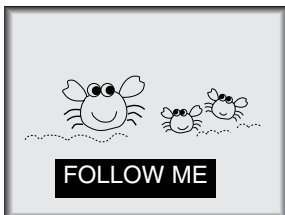

taquigrafía a máquina y una computadora para traducir al inglés. El subtítulo es un sistema efectivo para personas con incapacidad auditiva, y también puede ayudar en la enseñanza de idiomas.

- La imagen de arriba muestra un subtítulo típico.

Consejos para el Subtítulo

- No todas las transmisiones de TV incluyen señales de subtítulo.
- Algunas veces las estaciones de Televisión transmiten cuatro señales de subtítulo diferentes en el mismo canal. Seleccionando Modo 1 o el Modo 2, usted puede escoger cuál señal visualizar. Modo 1 es la señal usual con subtítulos, mientras que otro modo puede desplegar demostraciones o información sobre la programación actual.
- El televisor puede no recibir señales de subtítulo en las siguientes situaciones.

1. Se enfrentan condiciones de recepción deficiente:



• IGNICIÓN:

La imagen puede vibrar, desviarse, llenarse de manchas negras o rayas horizontales. Usualmente causadas por interferencia de sistemas de ignición de automóviles, lámparas de neón, taladros eléctricos y otros aparatos eléctricos.



• FANTASMAS:

Los fantasmas son causados cuando la señal del Televisor se separa y sigue dos trayectorias. Una es la trayectoria directa y la otra es reflejada desde edificios altos, montañas u otros objetos. Puede mejorar la recepción cambiando la dirección o posición de la antena.



• NIEVE:

Si su receptor se localiza en una zona marginal en donde la señal es débil, su imagen puede ser estropeada por la aparición de puntos pequeños. Será necesario instalar una antena especial para mejorar la imagen.

2. Se reproduce una cinta de grabación vieja, en mal estado o copia pirata.
3. Las señales fuertes, aleatorias desde un carro o avión interfieren con la señal de TV.
4. La señal de la antena es débil.
5. El programa no se subtítulo cuando fue producido, transmitido o grabado.

- 1 Use el botón **CAPTION** repetidamente para seleccionar su subtítulo Modo 1, Modo 2, Texto1, Texto2, o Off.

- 2 Presione el botón **EXIT** para regresar a ver TV.

■ Ud. también puede ajustar **Subtít/Texto** en el menú **ESPECIAL**.

XD DEMO

Uselo para ver la diferencia entre Demo XD encendido y apagado.

Nota: al configurar la función de Cronodesplazamiento el menú XD Demo no estará disponible.

Esta función no está disponible en el modo RGB-PC, HDMI-PC mode.

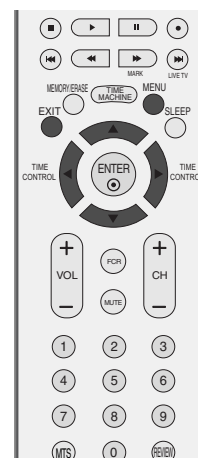

1 Presione el botón **MENU** y luego presione el botón ▲ o ▼ para seleccionar el menú **ESPECIAL**.

2 Presione el botón ► y luego presione el botón ▲ o ▼ para seleccionar **XD Demo**.

3 Presione el botón ► para comenzar **XD Demo**.

4 Para detener **XD Demo**, presione el botón **MENU**.



1

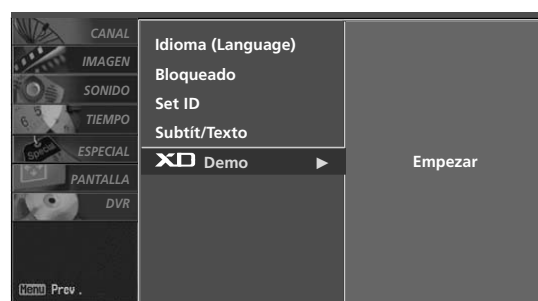

2 3

• XD Demo



MENÚ DE LA TV | OPCIONES DEL MENÚ PANTALLA

CONFIGURACIÓN AUTOMÁTICA (SÓLO PARA EL MODO RGB [PC])

Automáticamente ajusta la posición de la imagen y minimiza cualquier temblor en la imagen.

Si la imagen aún no está correcta, su unidad está funcionando apropiadamente pero necesita más ajuste.

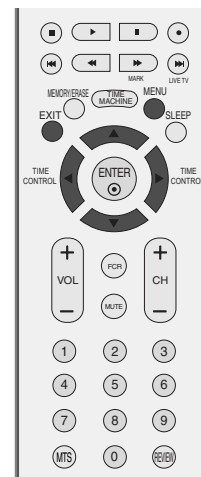

1 Presione el botón **MENU** y luego presione el botón ▲ o ▼ para seleccionar el menú **PANTALLA**.

2 Presione el botón ► y luego presione el botón ▲ o ▼ para seleccionar **Config. auto**.

3 Presione el botón ► para comenzar **Config. auto**.

- Cuando ha terminado **Config. auto** se aparecerá **OK** en la pantalla.
- Si la posición de la imagen aún no está correcta, intente otra vez el ajuste automático.

4 Si la imagen necesita más ajuste después del ajuste automático en RGB (PC), ud. puede ajustar con **Config. manual**.

5 Presione el botón **EXIT** para regresar a la TV donde estaba viendo o presione el botón **MENU** para regresar el menú previo.



1

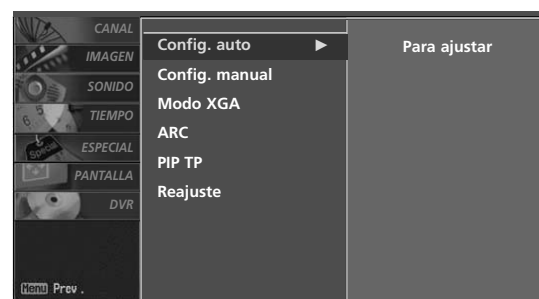

2 3

CONFIGURACIÓN MANUAL

Si la imagen no está clara después del ajuste automático y especialmente los caracteres aún están temblando, ajuste la fase de la imagen manualmente.

Esta función trabaja en los modos siguientes: RGB-PC, RGB-DTV 480p/720p/1080i, Component 480p/720p/1080i, HDMI 480p/720p/1080i.

Esta función (Phase, Clock) no está disponible en el modo RGB-DTV 480p/720p/1080i, Component 480p/720p/1080i, HDMI 480p/720p/1080i.

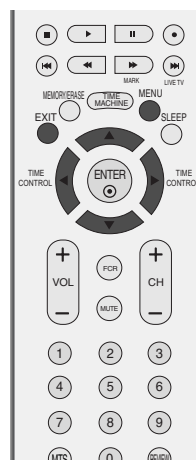

1 Presione el botón **MENU** y luego presione el botón ▲ o ▼ para seleccionar el menú **PANTALLA**.

2 Presione el botón ► y luego presione el botón ▲ o ▼ para seleccionar **Config. manual**.

3 Presione el botón ► y luego presione el botón ▲ o ▼ para seleccionar **Phase, Clock, H-posicion** o **V-posicion**.

■ Phase

Esta función le deja remover cualquier ruido horizontal y afila la imagen de los caracteres.

■ Clock

Esta función es para minimizar cualquier barra vertical o raya visible en el fondo de pantalla. Y el tamaño horizontal de pantalla también se cambiará.

■ H-posicion / V-posicion

Ajusta la imagen hacia la izquierda/derecha y hacia arriba/abajo.

4 Presione el botón ◀ o ▶ para hacer ajustes apropiados.

5 Presione el botón **EXIT** para regresar a la TV donde estaba viendo o presione el botón **MENU** para regresar el menú previo.



1

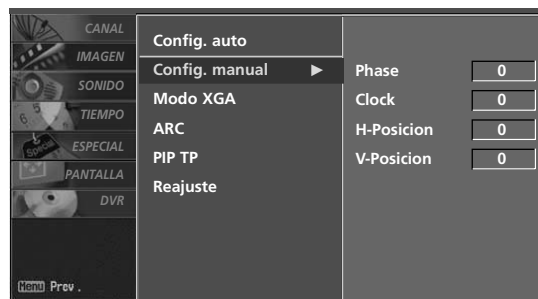

2 3 4

SELECCIONANDO LOS MODOS AMPLIOS XGA

Para ver una imagen normal,coincida la resolución del modo RGB y la selección de modo XGA.

Esta función trabaja en el modo siguiente:el modo RGB [PC].

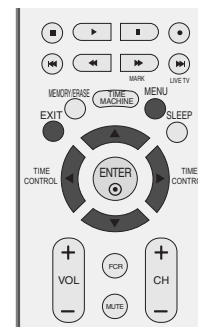

1 Presione el botón **MENU** y luego presione el botón ▲ o ▼ para seleccionar el menú **PANTALLA**.

2 Presione el botón ► y luego presione el botón ▲ o ▼ para seleccionar **Modo XGA**.

3 Presione el botón ► y luego presione el botón ▲ o ▼ para seleccionar la resolución XGA deseada.

4 Presione el botón **EXIT** para regresar a la TV donde estaba viendo o presione el botón **MENU** para regresar el menú previo.



1

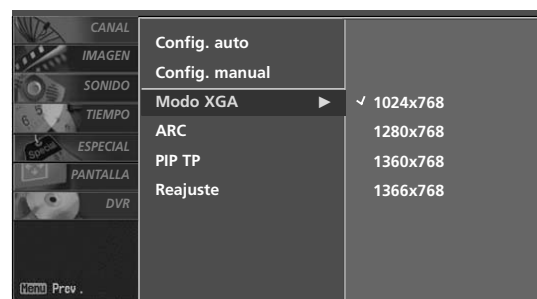

2 3

CONTROL DE RELACIÓN DE ASPECTO (ARC)

Esta característica le permite elegir la forma en la que aparece una imagen análoga con una relación de aspecto de 4:3 en el televisor. Cuando recibe una imagen análoga con una relación de aspecto de 4:3 en el televisor de 16:9, es necesario especificar cómo se mostrará la imagen.

- Utilice 4:3 o 16:9 para otras fuentes de RGB PC y HDMI-PC
- Utilice 4:3, 16:9, Zoom1 o Zoom2 para otras fuentes de Component (480p,720p,1080i), RGB-DTV, HDMI1/DVI-DTV y HDMI2-DTV.

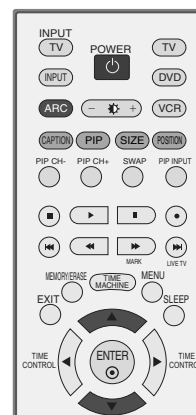

! NOTA

- ▶ Si aparece una imagen fija en la pantalla durante un período de tiempo prolongado, es posible que la imagen se imprima en la pantalla y permanezca visible. Este fenómeno es común para todos los fabricantes y, por lo tanto, la garantía del fabricante no cubre los productos que presentan este fenómeno.

- 1 Presione el botón **ARC** repetidamente para seleccionar el formato de la imagen deseado. Ud. también puede ajustar **ARC** en el menú **PANTALLA**.

4:3

La selección siguiente le dejará ver una imagen con la proporción original de aspecto 4:3, apareciendo las barras grises en los dos lados izquierda y derecha.



16:9

La selección siguiente le dejará ajustar la imagen horizontalmente, en la proporción lineal para llenar toda la pantalla.



Horizontal

Seleccione Horizontal cuando ud. quiere ajustar la imagen en la proporción no-lineal, que es más largo en los dos lados para crear una vista espectacular.

Puede mover la pantalla Horizontal con el botón ▲ o ▼.



Zoom 1

La selección siguiente le dejará ver la imagen sin ninguna alternación llenando toda la pantalla. Sin embargo las porciones superior e inferior de la imagen serán cortadas.

Puede mover la pantalla Zoom1 con el botón ▲ o ▼.

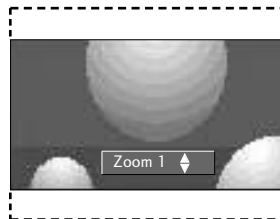

Zoom 2

Seleccione Zoom2 cuando ud. quiere que la imagen sea alterada, los dos lados vertical y horizontal serán cortados.

La imagen tomada en medio se cambiará entre la alteración y la cobertura de pantalla.

Puede mover la pantalla Zoom2 con el botón ▲ o ▼.

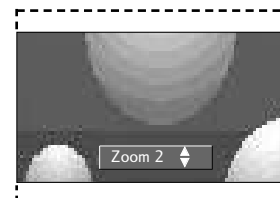

INICIALIZANDO (REAJUSTE DE LA CONFIGURACIÓN ORIGINAL DE FABRICA)

Esta función trabaja en el modo actual.
Para inicializar el valor ajustado.

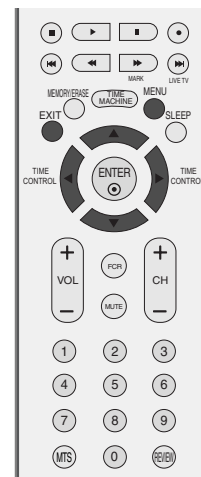

1 Presione el botón **MENU** y luego presione el botón **▲** o **▼** para seleccionar el menú **PANTALLA**.

2 Presione el botón **▶** y luego presione el botón **▲** o **▼** para seleccionar **Reajuste**.

3 Presione el botón **▶**.

- Ud.puede inicializar la Posición,el tamaño y la posición de PIP.(El tamaño de PIP y la posición de PIP están disponibles sólo en el modo PIP.)



1

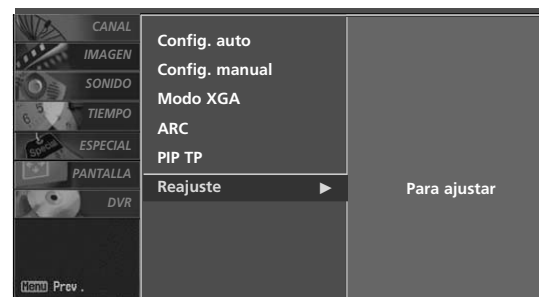

2 3

APÉNDICE

CONFIGURACIÓN DE DISPOSITIVO EXTERNO DEL CONTROL

Conecte el puerto de la entrada de RS-232C a un dispositivo de control externo (como una computadora o un sistema de control de A/V) y controle las funciones de Monitor externamente. Conecte el puerto serial de dispositivo de control al puerto RS-232C en la parte atrás del Monitor. Los cables de conexión RS-232C no se proporcionan con el Monitor.

Instalación de RS-232C

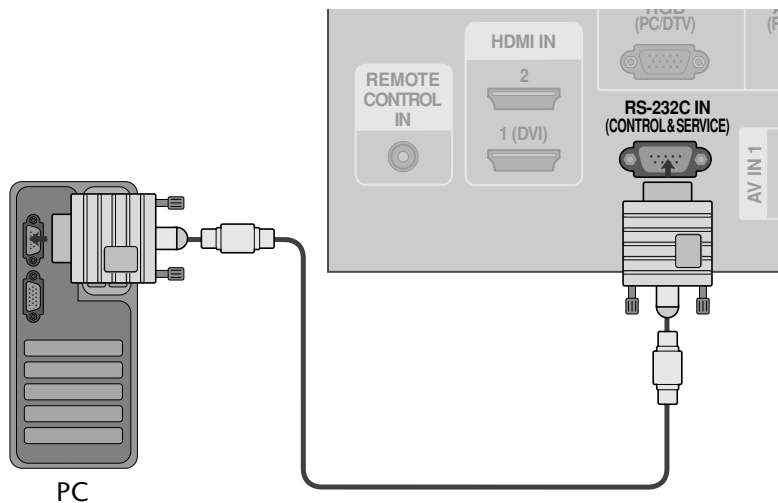

Tipo del Conector; Macho D-Sub 9-Pines

No.	Nombre de Pin
1	No conexión
2	RXD (Recepción de datos)
3	TXD (Transmisión de datos)
4	DTR (Lado DTE listo)
5	GND
6	DSR (Lado DCE listo)
7	RTS (Listo para enviar)
8	CTS (Aprobado para enviar)
9	No Conexión

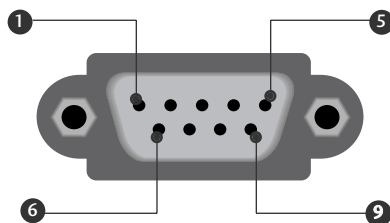

APÉNDICE

Configuraciones de RS-232C

Configuración de 7-Cables(Cable estándar de RS-232C)

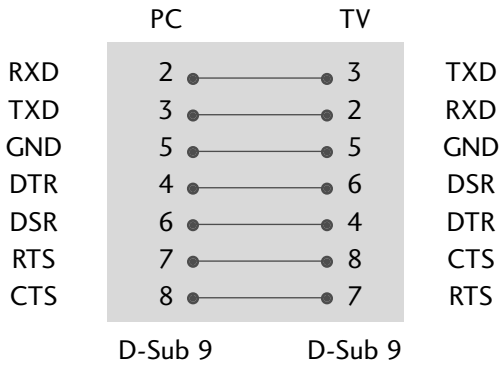

Configuración de 3-Cables(No estándar)

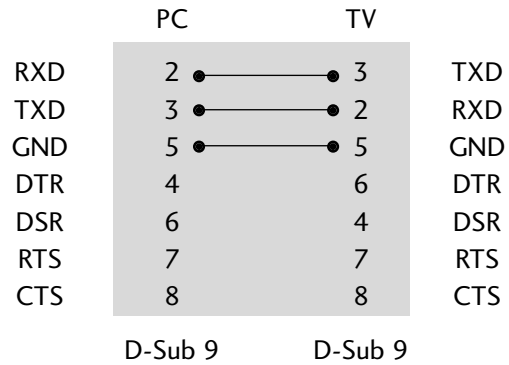

Configuración de ID

Use esta función para especificar un número de ID de la unidad.
Refiérase a “Grupo de datos reales 1”. ► p.81.

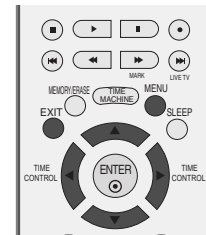

- 1 Presione el botón **MENU** y luego presione el botón ▲ / ▼ para seleccionar el menú **ESPECIAL**
- 2 Presione el botón ► y luego presione el botón ▲ o ▼ para seleccionar **Set ID**.
- 3 Presione el botón ► y luego presione el botón ◀ o ▶ para ajustar **Set ID** a seleccionar el número deseado de ID del monitor. Rango de ajuste de Set ID es de 1 a 99.
- 4 Presione el botón **EXIT** para regresar a la TV donde estaba viendo o presione el botón **MENU** para regresar el menú previo.

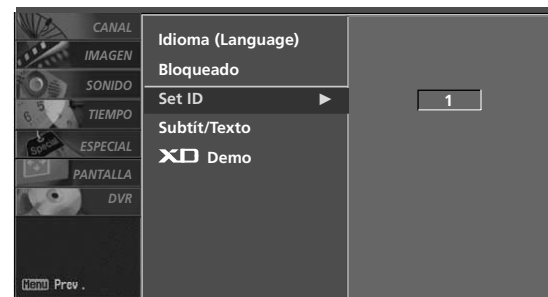

1

2 3

Comunicación de los Parametros

- Velocidad de banda : 9600 bps (UART)
- Longitud de datos : 8 bits
- Paridad : No se aplica
- Bit de detención : 1 bit
- Código de comunicación :Código ASCII
- Use un cable cruzado (reverso).

Lista de Referencia de los Comandos

	COMANDO1	COMANDO2	DATO (Hexadecimal)		COMANDO1	COMANDO2	DATO (Hexadecimal)
01. Potencia	k	a	0 ~ 1	15. Agudos	k	r	0 ~ 64
02. Porción de aspecto	k	c	▶ P. 78	16. Graves	k	s	0 ~ 64
03. Mudo de pantalla	k	d	0 ~ 1	17. Balance	k	t	0 ~ 64
04. Mudo de volumen	k	e	0 ~ 1	18. Temperatura de color	k	u	0 ~ 3
05. Control de volumen	k	f	0 ~ 64	19. Ajuste de rojo	k	v	0 ~ 50
06. Contraste	k	g	0 ~ 64	20. Ajuste de verde	k	w	0 ~ 50
07. Brillo	k	h	0 ~ 64	21. Ajuste de azul	k	\$	0 ~ 50
08. Color	k	i	0 ~ 64	22. Estados anormales	k	z	FF
09. Tinte	k	j	0 ~ 64	23. Sintonía de comandos	m	a	▶ P. 80
10. Nitidez	k	k	0 ~ 64	24. Agregar/borrar Canal	m	b	▶ P. 80
11. Selección de OSD	k	l	0 ~ 1	25. Botón	m	c	▶ P. 80
12. Modo bloqueado de control remoto	k	m	0 ~ 1	26. Auto-configuración	j	u	1
13. PIP/DW/POP	k	n	▶ P. 79	27. Selección de entrada (Principal)	x	b	▶ P. 80
14. Posición de PIP	k	q	0 ~ 3	28. Selección de entrada (PIP)	x	y	▶ P. 81

Protocolo de Transmisión /Recepción

Transmisión

[Comando1][Comando2][][Set ID][][Dato][Cr]

[Comando 1] : Primer comando para controlar la TV.(j,k,mor x)

[Comando 2] : Segundo comando para controlar la TV.

[ID de unidad] : Ud. puede ajustar la ID de unidad para seleccionar el número deseado de ID de la TV en el menú Especial. Rango de ajuste es de 1 a 99. Cuando seleccione la ID de unidad '0', cada TV conectada será controlada. ID de unidad está indicado en decimal (1 - 99) en el menú en Hexadecimal (0x0 - 0x63) en la transmisión/recibiendo el protocolo.

[DATO] : Para transmitir los datos de comando.

Transmite el dato 'FF' a leer estados de comando.

[Cr] : Retorno

Código ASCII como '0x0D'

[] : Código ASCII como 'espacio (0x20)'

Reconocimiento de OK

[Comando2][][Set ID][][OK][Dato][x]

La TV transmite ACK (reconocimiento) basando en este formato cuando recibe un dato normal. En este momento, si el dato está en el modo de leer, esto indica el estado de dato actual. Si el dato está en el modo de escribir, esto regresa los datos de la computadora.

Reconocimiento de Error

[Comando2][][Set ID][][NG][Dato][x]

La TV transmite ACK (reconocimiento) basando en este formato cuando recibe un dato anormal de funciones no-viable o errores de comunicación.

Dato1: Código ilegal.

Dato2: Función no soportada.

Dato3: Esperar más tiempo.

APPENDIX

01. Potencia (Comando2:a)

Para controlar la potencia Encendida/Apagada de la TV.

Transmisión [k][a][][Set ID][][Dato][Cr]

Dato 0 :Apagado Data 1 :Encendido

Reconocimiento [a][][Set ID][][OK][Dato][x]

Para mostrar la potencia Encendida/Apagada.

Transmisión [k][a][][Set ID][][FF][Cr]

Reconocimiento [a][][Set ID][][OK][Dato][x]

* También si otras funciones transmiten dato 'FF' basando en este formato, la retroalimentación del dato de reconocimiento presentará el estado de cada función.

02. Proporción de aspecto(Comando2:c)

(Tamaño de la imagen principal)

Para ajustar el formato de pantalla. (Formato de la imagen principal)Ud. también puede ajustar el formato de pantalla usando el botón ARC (Aspect Ratio Control)del control remoto o del menú Pantalla.

Transmisión [k][c][][Set ID][][Dato][Cr]

Dato 1: Pantalla normal (4:3) Dato 4: Zoom1

Dato 2: Pantalla amplio (16:9) Dato 5: Zoom2

Dato 3: Horizontal

Reconocimiento [c][][Set ID][][OK][Dato][x]

* Usando la entrada de la PC, seleccione cualquiera de las pantallas 16:9 or 4:3 del cociente de aspecto.

03. Mudo de pantalla (Comando2:d)

Para seleccionar mudo de pantalla encendido/apagado.

Transmisión [k][d][][Set ID][][Dato][Cr]

Dato 0: Mudo apagado de pantalla(Imagen encendida)

Dato 1: Mudo encendido de pantalla(Imagen apagada)

Reconocimiento [d][][Set ID][][OK][Dato][x]

04. Mudo de volumen (Comando2:e)

Para controlar mudo de volumen encendido/apagado. Ud. también ajustar el mudo usando el botón MUTE del control remoto.

Transmisión [k][e][][Set ID][][Dato][Cr]

Dato 0: Mudo encendido de volumen(Volumen apagado)

Dato 1: Mudo apagado de volumen(Volumen encendido)

Reconocimiento [e][][Set ID][][OK][Dato][x]

05. Control de volumen (Comando2:f)

Para ajustar el volumen.

Ud. también puede ajustar el volumen con los botones de volumen del control remoto.

Transmisión [k][f][][Set ID][][Dato][Cr]

Dato Min : 0 ~ Max : 64

Refiérase a 'Grupeo de dato real 1'. Vea la página 81.

Reconocimiento [f][][Set ID][][OK][Dato][x]

06. Contraste (Comando2:g)

Para ajustar el contraste de pantalla.

Ud.puede ajustar el contraste en el menú Imagen.

Transmisión [k][g][][Set ID][][Dato][Cr]

Dato Min : 0 ~ Max : 64

Refiérase a 'Grupeo de dato real 1'. Vea la página 81.

Reconocimiento [g][][Set ID][][OK][Dato][x]

07. Brillo (Comando2:h)

Para ajustar el brillo de pantalla.

Ud.puede ajustar el brillo en el menú Imagen.

Transmisión [k][h][][Set ID][][Dato][Cr]

Dato Min : 0 ~ Max : 64

Refiérase a 'Grupeo de dato real 1'. Vea la página 81.

Reconocimiento [h][][Set ID][][OK][Dato][x]

08. Color (Comando2:i)

Para ajustar el color de pantalla.

Ud. puede ajustar el color en el menú Imagen.

Transmisión [k][i][][Set ID][][Dato][Cr]

Dato Min : 0 ~ Max : 64

Refiérase a 'Grupeo de dato real 1'. Vea la página 81.

Reconocimiento [i][][Set ID][][OK][Dato][x]

09. Tinte (Comando2:j)

Para ajustar el tinte de pantalla.

Ud.puede ajustar el tinte en el menú Imagen.

Transmisión [k][j][][Set ID][][Dato][Cr]

Dato Red : 0 ~ Green : 64

Refiérase 'Grupeo de dato real 1'. Vea la página 81.

Reconocimiento [j][][Set ID][][OK][Dato][x]

10. Nitidez (Comando2:k)

Para ajustar la nitidez de pantalla.

Ud. puede ajustar la nitidez en el menú Imagen.

Transmisión [k][k][][Set ID][][Dato][Cr]

Dato Min: 0 ~ Max: 64

Refiérase a 'Grupeo de dato real 1'.Vea la página 81.

Reconocimeinto [k][][Set ID][][OK][Dato][x]

11. Selección de OSD (Comando2:l)

Para seleccionar OSD (On Screen Display) enciendi do/apagado controlando remotamente.

Transmisión [k][l][][Set ID][][Dato][Cr]

Dato 0: OSD apagado

Dato 1: OSD encendido

Reconocimeinto [l][][Set ID][][OK][Dato][x]

12. Modo bloqueado de control remoto (Comando2:m)

Para bloquear el control remoto los controles del panel frontal en la unidad.

Transmisión [k][m][][Set ID][][Dato][Cr]

Dato 0: Bloqueo apagado Dato 1: Bloqueo encendido

Reconocimeinto [m][][Set ID][][OK][Dato][x]

Si ud. no está usando el control remoto tampoco los controles del panel frontal en la unidad, use este modo. Cuando la potencia principal enciende y apaga, el bloqueo de control remoto será liberado.

13. PIP / DW / POP (Comando2:n)

Para controlar PIP (Imagen sobre imagen)/DW.

Ud. puede controlar PIP/DW usando el botón PIP del control remoto o en el menú PIP/DW.

Transmisión [k][n][][Set ID][][Dato][Cr]

Dato 0: PIP/POP/DW apagado Dato 1: PIP

Dato 2: DW1

Dato 3: DW2

Dato5: POP

Reconocimeinto [n][][Set ID][][OK][Dato][x]

14. Posición de PIP (Comando2:q)

Para seleccionar la posición de sub-imagen para PIP.

Ud. puede ajustar la posición de sub-imagen usando el botón POSITION del control remoto o en el menú PIP/DW.

Transmisión [k][q][][Set ID][][Dato][Cr]

Dato 0: Inferior derecho en la pantalla

Dato 1: Inferior izquierdo en la pantalla

Dato 2: Superior izquierdo en la pantalla

Dato 3: Superior derecho en la pantalla

Reconocimeinto [q][][Set ID][][OK][Dato][x]

15. Agudos (Comando2:r)

Para ajustar el agudos.

Ud. puede ajustar el agudos en el menú Sonido.

Transmisión [k][r][][Set ID][][Dato][Cr]

Dato Min: 0 ~ Max: 64

Refiérase a 'Grupeo de dato real 2'.Vea la página 81.

Reconocimeinto [r][][Set ID][][OK][Dato][x]

16. Graves (Comando2:s)

Para ajustar el graves.

Ud. puede ajustar el graves en el menú Sonido.

Transmisión [k][s][][Set ID][][Dato][Cr]

Dato Min: 0 ~ Max: 64

Refiérase a 'Grupeo de dato real 2'.Vea la página 81.

Reconocimeinto [s][][Set ID][][OK][Dato][x]

17. Balance (Comando2:t)

Para ajustar el balance.

Ud. puede ajustar el balance en el menú Sonido.

Transmisión [k][t][][Set ID][][Dato][Cr]

Dato Min: 0 ~ Max: 64

Refiérase a 'Grupeo de dato real 2'.Vea la página 81.

Reconocimeinto [t][][Set ID][][OK][Dato][x]

18. Temperatura de color (Comando2:u)

Para ajustar la temperatura de color.

Ud. puede ajustar ACC en el menú Imagen.

Transmisión [k][u][][Set ID][][Dato][Cr]

Dato 0: Fría 1: Normal 2: Cálida 3: Usuario

Reconocimeinto [u][][Set ID][][OK][Dato][x]

19. Ajuste de rojo (Comando2:v)

Para ajustar el rojo en la temperatura de color.

Transmisión [k][v][][Set ID][][Dato][Cr]

Dato Min: 0 ~ Max: 50

Refiérase a 'Grupeo de dato real 2'.Vea la página 81.

Reconocimeinto [v][][Set ID][][OK][Dato][x]

20. Ajuste de verde (Command2:w)

Para ajustar el verde en la temperatura de color.

Transmisión [k][w][][Set ID][][Dato][Cr]

Dato Min: 0 ~ Max: 50

Refiérase a 'Grupeo de dato real 2'.Vea la página 81.

Reconocimeinto [w][][Set ID][][OK][Dato][x]

APPENDIX

21. Ajuste de azul (Comando2:\$)

Para ajustar el azul en la temperatura de color.

Transmisión [k][\$][][Set ID][][Dato][Cr]

Dato Min: 0 ~ Max: 50

Refiérase a 'Grupeo de dato real 2'.Vea la página 81.

Reconocimeinto [\$][][Set ID][][OK][Dato][x]

22. Estado anormales (Comando2:z)

Para reconocer un estado anormal.

Transmisión [k][z][][Set ID][][FF][][Cr]

Dato FF:Leer

Reconocimeinto [z][][Set ID][][OK][Dato][x]

Dato 0: Normal (Encendido y existe la señal)

Dato 1: No señal (Encendido)

Dato 2: Apague la TV con el control remoto

Dato 3: Apague la TV con la función de temporizador para dormir

Dato 4: Apague la TV con la función RS-232C

Dato 5: 5V bajo

Dato 6: AC bajo

Dato 7: Apague la TV con la función de alarma de abanico (opción)

Dato 8: Apague la TV con la función de tiempo apagado

Dato 9: Apague la TV con la función de auto-dormido

Dato a: Apague la TV para detectar el AV

* Esta función es para "leer sólo".

23. Sintonia de comandos(Comando1:m, Comando2:a)

Sintoniza canales en los números físicos siguientes.

Transmisión [m][a][][Set ID][][Dato0][][Dato1][][Dato2][][Dato3][][Dato4][][Dato5][Cr]

Dato 0: NTSC air : 02 ~ 45

NTSC cable : 01, 0E ~ 7D

Dato 1 ~ 4: Ni cuide

Dato 5: Alto -> Canal principal: 0, Sub canal: 8

Bajo -> Air: 0, CATV: 1

Acknowledgement [a][][Set ID][][OK][Data0][Data1][Data2][Data3][Data4][Data5][x]

24. Agregar/Borrar Canal (Commando1:m, Commando2:b)

Para agregar o borrar canales.

Transmisión [m][b][][Set ID][][Dato][Cr]

Dato 0: Borrar

Dato 1: Memorizar

Acknowledgement [b][][Set ID][][OK][Dato][x]

25. Botón (Comando1:m, Comando2:c)

Para mandar el código de botón remote IR.

Transmisión [m][c][][Set ID][][Dato][Cr]

Dato:Código de botones -Refiérase a la página 83.

Reconocimeinto [c][][Set ID][][OK][Dato][x]

26. Auto-configuración (Comando1:j, Comando2:u)

Para ajustar la posición de imagen y minimizar el temblor de imagen automáticamente. Sólo se trabaja en el modo RGB (PC).

Transmisión [j][u][][Set ID][][Dato][Cr]

Dato 1:Para configurar

Reconocimeinto [u][][Set ID][][OK][Dato][x]

27. Selección de entrada (Comando1:x, Comando2:b) (Entrada de la imagen principal)

Para seleccionar la fuente de entrada para la TV.

Transmisión [x][b][][Set ID][][Dato][Cr]

Dato:Estructura

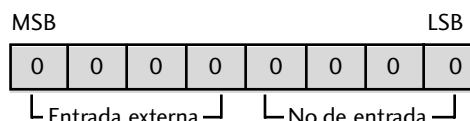

Entrada externa				Dato
0	0	0	1	Análogo
0	0	1	0	AV
0	1	0	0	Componente
0	1	0	1	RGB-DTV
0	1	1	0	RGB-PC
1	0	0	1	HDMI

No. de entrada				Dato
0	0	0	1	Input1
0	0	1	0	Input2

Reconocimeinto [b][][Set ID][][OK][Dato][x]

28. Selección de entrada (Comando1:x, Comando2:y)

Para ajustar la fuente de entrada para sub-imagen en el modo PIP.

Transmisión [x][y][][Set ID][][Dato][Cr]

Dato: Estructura

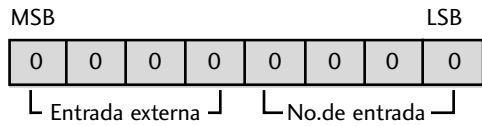

Entrada externa				Dato
0	0	0	1	Análogo
0	0	1	0	AV
0	1	0	0	Componente
0	1	0	1	RGB-DTV
0	1	1	0	RGB-PC
1	0	0	1	HDMI

No. de entrada				Dato
0	0	0	0	Input1
0	0	0	1	Input2
0	0	1	0	Input3
0	0	1	1	Input4

Reconocimiento [y][][Set ID][][OK][Dato][x]

* Grupo de dato real 1

0 : Paso 0
 ⋮
 A : Paso 10 (Set ID 10)
 ⋮
 F : Paso 15 (Set ID 15)
 10 : Paso 16 (Set ID 16)
 ⋮
 64 : Paso 100
 ⋮
 6E : Paso 110
 ⋮
 73 : Paso 115
 74 : Paso 116
 ⋮
 C7 : Paso 199
 ⋮
 FE : Paso 254
 FF : Paso 255

* Grupo de dato real 2

0 : -40
 1 : -39
 2 : -38
 ⋮
 28 : 0
 ⋮
 48 : +38
 49 : +39
 50 : +40

APÉNDICE

CÓDIGOS DE IR

1. Cómo conectar

- Conecte su control remoto de cable al puerto de control remoto en la TV.

2. Códigos de IR de Control Remoto

■ Salida de la forma de onda

Pulso simple, modulado con la señal de 37.917KHz en 455KHz

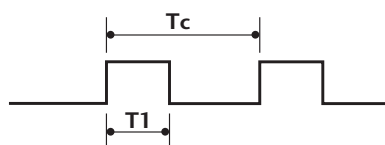

Frecuencia de transportador

$$FCAR = 1/TC = fOSC/12$$

$$\text{Proporción debida} = T1/TC = 1/3$$

■ Configuración de cuadro

1r cuadro

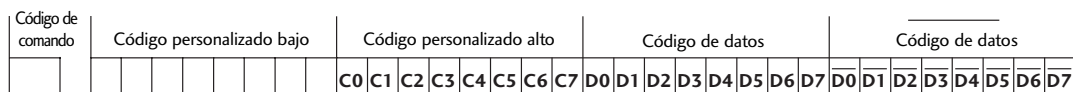

Cuadro repetido

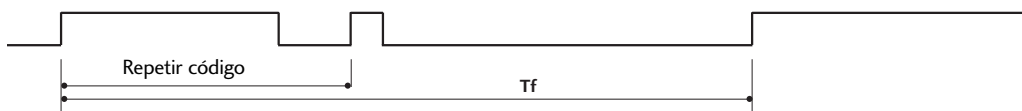

■ Código de líder



■ Código de repetición

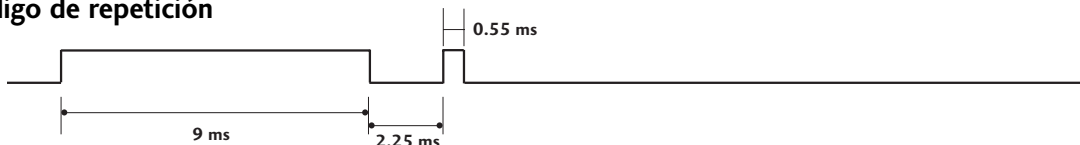

■ Descripción de Bit

Bit "0"

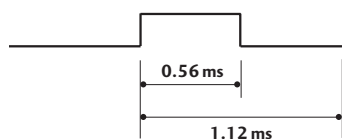

Bit "1"

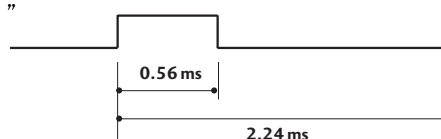

■ Intervalo de cuadros: Tf

La forma de onda es transmitida mientras una tecla está presionado.

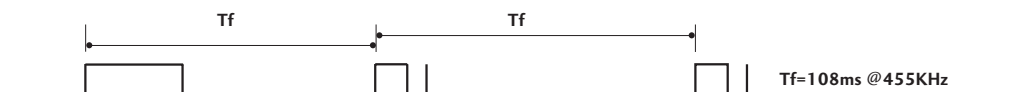

Código (Hexa)	Función	Nota	Código (Hexa)	Función	Nota
0F	TV	Botón del Control remoto	44	ENTER	Botón del Control remoto
0B	INPUT	Botón del Control remoto	72	PIP CH-	Botón del Control remoto
08	POWER	Botón del Control remoto (Encendido/Apagado)	71	PIP CH+	Botón del Control remoto
C4	POWER ON	Discreto Código (Sólo Encendido)	61	PIP INPUT	Botón del Control remoto
C5	POWER OFF	Discreto Código (Sólo Apagado)	02	VOL +	Botón del Control remoto
60	PIP	Botón del Control remoto	03	VOL -	Botón del Control remoto
0E	SLEEP	Botón del Control remoto	00	CH +	Botón del Control remoto
39	Caption	Botón del Control remoto	01	CH -	Botón del Control remoto
0A	MTS	Botón del Control remoto	09	MUTE	Botón del Control remoto
43	MENU	Botón del Control remoto	55	Memory/Erase	Botón del Control remoto
79	ARC	Botón del Control remoto	10 ~ 19	Number Key 0 ~ 9	Botón del Control remoto
5B	EXIT	Botón del Control remoto	1E	FCR	Botón del Control remoto
07	◀	Botón del Control remoto	1A	REVIEW	Botón del Control remoto
06	▶	Botón del Control remoto	64	SIZE	Botón del Control remoto
40	▲	Botón del Control remoto	62	POSITION	Botón del Control remoto
41	▼	Botón del Control remoto	E0	☀+	Botón del Control remoto
B3	LIVE TV	Botón del Control remoto	E1	☀-	Botón del Control remoto
B0	PLAY	Botón del Control remoto	63	SWAP	Botón del Control remoto
BA	PAUSE	Botón del Control remoto			
B1	STOP	Botón del Control remoto			
BD	REC	Botón del Control remoto			
B4	REW	Botón del Control remoto			
B5	FF	Botón del Control remoto			
B2	GO TO PREV	Botón del Control remoto			
B3	GO TO NEXT	Botón del Control remoto			
C8	TIME MACHINE	Botón del Control remoto			

PROGRAMANDO EL CONTROL REMOTO

El control remoto es de una multi-marca o universal. Puede ser programado para operar la memoria de los dispositivos controlables remotamente de otros fabricantes.

Acuerdese que el control remoto a lo mejor no puede controlar todos los modelos de otras marcas.

Programando un código en un modo remoto

- 1 Para verificar si su control remoto puede operar el componente sin programación, encienda el componente como un VCR y presione el botón del modo correspondiente del control remoto, mientras indique en el componente. Pruebe los botones POWER para ver si el componente responde apropiadamente. Si no, el control remoto requiere la programación para operar el dispositivo.
- 2 Presione los botones **MENU** y **MUTE** en forma continua y al mismo tiempo durante dos segundos; se iluminará el botón actualmente seleccionado.
Si no presiona algún botón durante 20 segundos, la luz del botón de modo se apagará. En ese caso, debe repetir el proceso desde el paso 2.
- 3 Ponga un número de código usando los botones de número del control remoto. Los números de código de la programación para el componente correspondiente puede ser encontrados en las páginas siguientes. Si el código está correcta, el dispositivo se apagará.
- 4 Presione el botón MENU para memorizar el código. Luego de parpadear dos veces, se almacenará este código.
- 5 Pruebe las funciones del control remoto para ver si el componente responde apropiadamente. Si no, repita desde el paso 2-5.

CÓDIGO DE LA PROGRAMACIÓN

DVD

Marca	Códigos	Marca	Códigos	Marca	Códigos
APEX DIGITAL	022	mitsubishi	002	RCA	005 006
DENON	020 014	NAD	023	SAMSUNG	011 015
GE	005 006	ONKYO	008 017	SONY	007
HARMAN KARDON	027	PANASONIC	003 009	THOMPSON	005 006
JVC	012	PHILIPS	013	TOSHIBA	019 008
LG	001 010 016 025	PIONEER	004 026	YAMAHA	009 018
MAGNAVOX	013	PROCEED	021	ZENITH	010 016 025
MARANTZ	024	PROSCAN	005 006		

VCRs

Marca	Códigos	Marca	Códigos	Marca	Códigos
AIWA	034	MAGNAVOX	031 033 034 041	SAMSUNG	032 040 102 104
AKAI	016 043 046 124 125 146	MARANTZ	067 068 012 031 033 067 069		105 107 109 112 113 115 120 122 125
AMPRO	072	MARTA	101	SANSUI	022 043 048 135
ANAM	031 033 103	MATSUI	027 030	SANYO	003 007 010 014 102 134
AUDIO DYNAMICS	012 023 039 043	MEI	031 033	SCOTT	017 037 112 129 131
BROKSONIC	035 037 129	MEMOREX	003 010 014 031 033 034 053 072 101 102 134 139	SEARS	003 008 009 010 013 014 017 020 031 042 073 081 101
CANON	028 031 033	MGA	045 046 059	SHARP	031 054 149
CAPEHART	108	MINOLTA	013 020	SHINTOM	024
CRAIG	003 040 135	MITSUBISHI	013 020 045 046 049 051 059 061 151	SONY	003 009 031 052 056 057 058 076 077 078 149
CURTIS MATHES	031 033 041	MTC	034 040	SOUNDESIGN	034
DAEWOO	005 007 010 064 065 108 110 111 112 116 117 119	MULTITECH	024 034	STS	013
DAYTRON	108	NEC	012 023 039 043 048	SYLVANIA	031 033 034 059 067
DBX	012 023 039 043	NORDMENDE	043	SYMPHONIC	034
DYNATECH	034 053	OPTONICA	053 054	TANDY	010 034
ELECTROHOME	059	PANASONIC	066 070 074 083 133 140 145	TATUNG	039 043
EMERSON	006 017 025 027 029 031 034 035 036 037 046 101 129 131 138 153	PENTAX	013 020 031 033 063	TEAC	034 039 043
FISHER	003 008 009 010	PHILCO	031 034 067	TECHNICS	031 033 070
FUNAI	034	PHILIPS	031 033 034 054 067 071 101	TEKNIKA	019 031 033 034 101
GE	031 033 063 072 107 109 144 147	PILOT	101	THOMAS	034
GO VIDEO	132 136	PIONEER	013 021 048	TMK	006
HARMAN KARDON	012 045	PORTLAND	108	TOSHIBA	008 013 042 047 059 082 112 131
HITACHI	004 018 026 034 043 063 137 150	PULSAR	072	TOTEVISION	040 101
INSTANTREPLAY	031 033	QUARTZ	011 014	UNITECH	040
JCL	031 033	QUASAR	033 066 075 145	VECTOR RESEARCH	012
JCPENNY	012 013 015 033 040 066 101	RCA	013 020 033 034 040 041 062 063 107 109 140 144 145 147	VICTOR	048
JENSEN	043	REALISTIC	003 008 010 014 031 033 034 040 053 054 101	VIDEO CONCEPTS	012 034 046
JVC	012 031 033 043 048 050 055 060 130 150 152	RICO	058	VIDEOSONIC	040
KENWOOD	014 034 039 043 047 048	RUNCO	148	WARDS	003 013 017 024 031 033 034 040 053 054 131
LG (GOLDSTAR)	001 012 013 020 101 106 114 123	SALORA	014	YAMAHA	012 034 039 043
LLOYD	034			ZENITH	034 048 056 058 072 080 101
LXI	003 009 013 014 017 034 101 106				
MAGIN	040				

LISTA DE VERIFICACIÓN DE LOS PROBLEMAS

No se trabaja normalmente.	
El control remoto no funciona	<ul style="list-style-type: none"> ■ Verifique para ver si hay algún objeto entre el producto y el control remoto causando la obstrucción. Asegúrese de apuntar el control remoto directamente al televisor. ■ ¿Están puestas las baterías con la polaridad correcta (+con +, -con -)? ■ ¿Está correcta la configuración del modo remoto de la operación: TV, VCR etc.? ■ Ponga nuevas baterías.
De repente la TV se apaga	<ul style="list-style-type: none"> ■ ¿Está configurado el tiempo para dormir? ■ Verifique las configuraciones de control de la potencia. La potencia interrumpida. ■ No enciende la transmisión en la estación con el auto-apagado activo.

No sirve la función de video.	
No imagen & No sonido	<ul style="list-style-type: none"> ■ Verifique si el producto está encendido. ■ Intente otro canal. El problema puede ser con la transmisión. ■ ¿Está metido el cordón de alimentación dentro del tomacorriente de la pared? ■ Verifique la dirección y/o la ubicación de su antena. ■ Pruebe el tomacorriente, enchufe un cordón de alimentación de otro producto en el tomacorriente donde estaba enchufado el cordón de alimentación del producto.
La imagen aparece lentamente después de encender la TV	<ul style="list-style-type: none"> ■ Es normal, la imagen es muda durante el proceso de inicio del producto. Favor de contactar a su centro de servicio, si la imagen no aparece cinco minutos después.
Color o imagen deficiente, o No color	<ul style="list-style-type: none"> ■ Ajuste Color en la opción del menú. ■ Mantenga una distancia suficiente entre el producto y el VCR. ■ Intente otro canal. El problema puede ser con la transmisión. ■ ¿Están instalados apropiadamente los cables de video? ■ Active cualquier función para restablecer el brillo de la imagen.
Barra horizontal/vertical o imagen temblante	<ul style="list-style-type: none"> ■ Verifique la interferencia local como aparatos eléctricos o herramientas de potencia.
Recepción pobre en algunos canales	<ul style="list-style-type: none"> ■ Estación o cable con problemas experimentales, sintonice a otra estación. ■ Si la señal de estación es débil, reubique la antena para recibir estación más debil. ■ Verifique las fuentes de la interferencia posible.
Lineas o rayas en las imagenes	<ul style="list-style-type: none"> ■ Verifique la antena (Cambie la dirección de la antena).

No sirve la función de audio.

Imagen OK pero & No sonido	<ul style="list-style-type: none">■ Presione el botón VOL +/- (o Volume).■ ¿Sonido mudo? Presione el botón MUTE.■ Intente otro canal. El problema puede ser con la transmisión.■ ¿Están instalados apropiadamente los cables de audio?
No salida de una de las bocinas	<ul style="list-style-type: none">■ Ajuste el Balance en la opción del menú.
Sonido raro desde interior del producto	<ul style="list-style-type: none">■ Un cambio en la ambiente de humedad o temperatura puede causar un sonido raro cuando enciende o apaga el producto y esto no significa la falla del producto.

Hay un problema en el modo PC. (Sólo se aplica al modo PC)

La señal está fuera del rango.	<ul style="list-style-type: none">■ Ajuste la resolución, la frecuencia horizontal o vertical.■ Verifique la fuente de la entrada.
Barra o raya vertical en el fondo, Ruido horizontal y posición incorrecta	<ul style="list-style-type: none">■ Ponga a trabajar auto-configuración o ajuste el reloj, la fase o la posición H/V. (opción)
El color de pantalla es inestable o color único	<ul style="list-style-type: none">■ Verifique el cable de señal.■ Reinstale la tarjeta de video de la PC.

MANTENIMIENTO

Las malfunciones anticipadas pueden ser prevenidas. La limpieza regular y cuidadosa puede extender la suma de tiempo que ud.va a tener su nueva TV. Asegurese apagar la TV y desenchufar el cordón de alimentación antes de empezar cualquier tipo de limpieza.

Limpiando la pantalla

- 1 Aquí hay una buena manera para mantener su pantalla limpia por un tiempo. Moje una tela suave en una mezcla de agua tibia con un poco de suavizante de ropa, o detergente de platos. Escurra la tela hasta que esté casi seca, luego limpie la pantalla con ella.
- 2 Asegurese que no ha a el exceso de agua por la pantalla, luego dejela secar por el aire antes de encender su TV.

Limpiando el gabinete

- Para remover la suciedad o polvo, limpie el gabinete con una tela suave, seca y sin pelusa.
- Favor de asegurarse no usar una tela mojada.

Ausencia Extendida

⚠ AVISO

- ▶ Si ud. espera dejar su TV por un tiempo largo (como las vacaciones), será buena idea desenchufar el cordón de alimentación para proteger la TV contra el daño posible desde la luz o potencia surgidora.

ESPECIFICACIONES DEL PRODUCTO

MODELOS		37LC2RR (37LC2RR-ML)	42LC2RR (42LC2RR-ML)
Dimensiones (Ancho x Altura x Profundidad)	incluyendo la base	37.1 x 28.7 x 11.2 pulgadas 944.0 x 729.0 x 286.0 mm	41.4 x 32.0 x 11.2 pulgadas 1054.0 x 813.0 x 286.0 mm
	excluyendo la base	37.1 x 26.0 x 5.1 pulgadas 944.0 x 659.3 x 129.7 mm	41.4 x 29.3 x 5.3 pulgadas 1054.0 x 746.0 x 136.8 mm
Peso	incluyendo la base	70.98 libras / 32.2 kg	93.2 libras / 42.3 kg
	excluyendo la base	56.2 libras / 25.5 kg	78.7 libras / 35.7 kg
Alimentación Eléctrica		200 W	250 W
Potencia requerida		AC100-240V ~ 50/60Hz	
Sistema de la TV		NTSC, PAL-M/N	
Cobertura de programas		VHF 2 ~ 13, UHF 14 ~ 69, CATV 1 ~ 125	
Impedancia de Antena Externa		75 ohm	
Condición de ambiente	Temp.de operación	32 ~ 104°F (0 ~ 40°C)	
	Humedad de operación	Por debajo 80%	
	Temp.para almacenar	-4 ~ 140°F (-20 ~ 60°C)	
	Humedad para almacenar	Por debajo 85%	

- Las especificaciones mostradas arriba se pueden cambiar sin previo aviso para la mejora de calidad.