



LG Electronics Inc.

LCD TV | PLASMA TV MANUAL DE USUARIO

MODELOS DE LCD

**26LC4R
26LC4RA
26LC7R
32LC4R
37LC4R
42LC4R**

MODELOS DE PDP

**42PC5R
42PC5RV
42PC5RVH
50PC5R
42PC7RA
42PC7RAH**

Por favor, lea detenidamente este manual antes de poner en funcionamiento su set. Guárdelo para referencias futuras. Registre el número de modelo y serie de la unidad. Vea la etiqueta pegada en el panel posterior y presente esta información a su distribuidor cuando requiera el servicio.

ADVERTENCIA

INSTRUCCIONES IMPORTANTES DE LA SEGURIDAD

Proporcionan las instrucciones importantes de la seguridad con cada aparato. Esta información es dada en un libro o una hoja, o está ubicado antes de cualquier instrucción de la instalación para el uso y es proporcionada con el aparato.

Esta información es dada en un idioma aceptable para el país donde el aparato será usado.

Las instrucciones importantes de la seguridad está titulado como “Instrucciones Importantes de la Seguridad”.

Las instrucciones de la seguridad siguientes incluyen donde es aplicable, y cuando se usa como la siguiente.

Adicionalmente la información de la seguridad puede ser incluida por la agregación de las afirmaciones después del fin de la lista de instrucciones de seguridad siguiente. En la opción del fabricante, una imagen o un dibujo que ilustra la instrucción especificada de seguridad puede ser puesto inmediatamente junto a la instrucción de la seguridad :

Lea estas instrucciones.

Guarde estas instrucciones.

Tenga cuidado con todas las advertencias.

Siga todas las instrucciones.



- 1 No utilice este aparato cerca de agua.



- 2 Limpie sólo con un paño seco.



- 3 No bloquee ninguna abertura de la ventilación. Instale de acuerdo a las instrucciones del fabricante.



- 4 No lo coloque cerca a fuentes de calor tales como radiadores, difusores de calor, estufa u otros aparatos (incluyendo amplificador) que producen calor.



- 5 No pase por alto el propósito de seguridad del enchufe polarizado o tipo toma tierra. Un enchufe polarizado tiene dos clavijas, una más ancha que la otra.

Un enchufe tipo toma tierra tiene dos clavijas y un tercer diente de toma tierra.

La clavija ancha o el tercer diente están por su seguridad. Si el enchufe facilitado no encaja en la toma, póngase en contacto con un electricista para que sustituya la toma obsoleta.



ADVERTENCIA

INSTRUCCIONES IMPORTANTES DE LA SEGURIDAD

- 6 Proteja el cordón de alimentación que no sea pisado o presionado particularmente en el enchufe, recipientes de conveniencia, y el punto por donde ellos salen del aparato.



- 7 Sólo utilice los anexos / accesorios especificados por el fabricante.



- 8 Desconecte este aparato cuando no lo use por un periodo largo del tiempo.

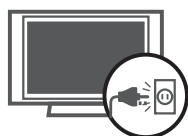

- 9 Utilice sólo con un carrito, base, trípode, soporte, o mesa especificados por el fabricante, o vendidos con el aparato. Cuando utiliza un carrito usado, tenga cuidado cuando mueve el carrito con el aparato para prevenir la lesión por la caída.



- 10 Nunca toque el producto ni la antena durante una tormenta o un relampago.

- 11 No deje un choque impactante o tampoco deje caer ningún objeto en el producto, y no deje caer algo en la pantalla. (Ud. puede herirse o el producto puede ser dañado)

- 12 Refiérase a todos los servicios con personal calificado. El servicio será requerido cuando el aparato se haya dañado de alguna forma como: el cordón de alimentación dañado, derrame de algún líquido, daños en el aparato por la caída de objetos, el aparato ha sido expuesto a lluvia o humedad, no funciona normalmente o se ha caído.



ADVERTENCIA

- 13** ADVERTENCIA acerca del cordón de alimentación: Se recomienda que la mayoría de los aparatos deben ser ubicados encima de un circuito dedicado; cuya fuerza es un circuito de salida sencillo única del aparato y no tiene tomacorrientes adicionales o circuitos derivados. No sobrecargar los tomacorrientes de pared. Los tomacorrientes de pared sobrecargados, sueltos o tomacorrientes de pared dañados, cables de extensión, cables de corriente deshilachados, dañados o alambres de aislamiento agrietados son peligrosos. Cualquiera de estas condiciones podría resultar en un choque eléctrico o fuego. Periódicamente examine el cable de su aparato y si este muestra una apariencia dañada o deteriorada, desenchúfelo, descontinúe el uso del aparato y tenga el cable sustituto con un reemplazo exacto de la parte por un servidor autorizado. Proteja el cable de corriente de un maltrato físico o mecánico, tal como encontrarse enroscado, retorcido, pelizado, cerrado con una puerta o que caminen sobre él. Ponga principal atención a los enchufes, los tomacorrientes de pared y al punto donde sale el cable del aparato.

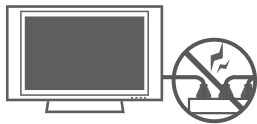

- 14** Marca de uso al aire libre : ADVERTENCIA - Para reducir el riesgo de un incendio o un choque eléctrico, no exponga este aparato en la lluvia tampoco en la humedad.



- 15** Marca de la ubicación mojada : No debe exponer el aparato a goteras o salpicaduras y tampoco deben colocarse sobre el producto objetos con líquido tales como floreros, vasos, etc.



16 CONEXIÓN A TIERRA

Asegúrese de que un cable a tierra esté conectado para prevenir descarga eléctrica. Si los métodos de conexión a tierra no son posibles, debe llamar a un electricista calificado para que instale un interruptor de circuito. No intente a conectar el cable a tierra con los alambres de teléfono, los postes de luz o las tuberías de gas.

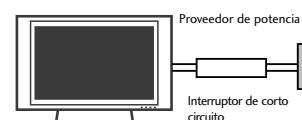

- 17** DESCONECTAR EL DISPOSITIVO DE LA RED Este dispositivo se desconecta desenchufándolo del cable de red. El enchufe debe con tar con un acceso sin obstáculos.

CONTENIDOS

ADVERTENCIA	1
INTRODUCCIÓN	6

PREPARACIÓN

Accesorios	7
Controles del Panel Frontal	8
Conexión del Panel Posterior	10
Conexión básica	12
Instalación del TV en la Pared	14
Instalación de la base	15
Conexión de la Antena	18

CONFIGURACIÓN DE EQUIPO EXTERNO

Configuración de HDSTB	19
Instalación del DVD	22
Instalación del VCR	24
Conexiones de los equipos externos	26
Instalación de la PC	27
Configuración de AV OUT (Salida AV)	33
Sonido Estéreo externo	33

VER EL TV/CONTROL DE CONFIGURACIÓN

Funciones de los botones del Control Remoto ..	34
Encendiendo la TV	36
- Ajuste del Volumen	36
- Ajuste del Canal	36
Selección del lenguaje en la pantalla	37
Sintonía Automática: Búsqueda de Canales ..	38
Sintonía Manual: Agregar/Eliminar los canales	39
Sintonía fina	40
Programación de canales favorito	41
SIMPLINK	42

CONTROL DE IMAGEN

PIP/Imagen Doble	45
- PIP/Imagen Doble	45
- Selección del programa para la Sub-imagen	45
- Selección de la fuente de entrada para la	
Sub-imagen/Imagen doble	46
- Ajuste del Tamaño de la Sub-imagen (sólo para el modo PIP) ..	46
- Moviendo la Sub-imagen (sólo para el modo PIP) ..	46
Control del Modo Imagen	47
Ajuste de la Imagen (Opción del Usuario)	48
Control Automático de la Temperatura	
de Color	49
Control Manual de la Temperatura de Color	
(Opción del usuario)	50
XD	51
Cine Avanzado	52
Nivel Negro Avanzado	53
Control de Relación de Aspecto	54
Reinicio de Imagen	55
XD Demo	56

CONTROL DE AUDIO

Procesador Digital de Audio	57
Ajuste de la Frecuencia del Sonido	
(Opción del Usuario)	58
Nivelador Automático de Volumen	59
Ajuste de Balance	60
Bocina	61
Programación de la Transmisión Estéreo/SAP ..	62

CONFIGURACIÓN DE HORA

Programación del Reloj	63
Temporizador de Encendido/Apagado	64
Temporizador Para Dormir	65
Apagador Automático	66

OPCIÓN CONTROL

Selección del Lenguaje en la pantalla	67
Bloqueado	68
Subtitulaje	69
Método ISM (Image Sticking Minimization) ...	70
Bajo Consumo	71

APÉNDICE

Lista de Verificación de los Problemas	72
Mantenimiento	74
Especificaciones del Producto	75
Programando el Control Remoto	77
Programando los Códigos	77

INTRODUCCIÓN

Qué es una TV de Plasma?

Usar el Plasma es la mejor manera de lograr los despliegues en la pantalla plana con una calidad excelente y una pantalla amplia que es fácilmente visible. La TV de Plasma puede ser pensado como un descendiente de la lámpara de neon o una serie de las lámparas fluorescentes.

Como trabaja?

La TV de plasma es un arreglo de células conocido como pixeles compuestos de tres sub-pixeles, correspondiendo a los colores rojo, verde y azul. Normalmente el estado de gas en un plasma se reacciona con los fósforos en cada sub-pixel para producir una luz de colores (rojo, verde o azul). Estos fósforos son de mismo tipo usado en los dispositivos de Tubo de Rayo Catódico (CRT) como las televisiones y los monitores normales de la computadora. La TV de plasma ofrece un despliegue rico y dinámico porque cada sub-pixel es individualmente controlado por las electrónicas avanzadas para producir más de 16 millones diferentes colores. Esto significa que ud. logrará las imagenes perfectas que son fácilmente visibles en un despliegue que es menos de cinco pulgadas de grosor.

160° - Ángulo amplio del rango de visión

Su pantalla plana de plasma le ofrece un ángulo excepcional de la vista más de 160 grados. Esto significa que la imagen está clara y visible desde cualquier dirección del cuarto.

Pantalla Amplia

La pantalla amplia le ofrece una experiencia tan real en su propia casa como si ud. estuviera en un cine.

Multimedia

Conecte su TV de plasma a una PC y usela para conferencias, juegos y internet. La función de Picture-in-Picture le deja ver las imagenes de su PC y video simultáneamente.

Instalación Fácil

El peso ligero y el grosor delgado hacen instalar más fácil su TV de plasma en varios lugares donde no caben las TVs convencionales.

Proceso de la manufactura de la TV de Plasma : se pueden presentar unos puntos pequeños y colorados en la pantalla.

Una TV de plasma está compuesta de 0.9 a 2.2 millones de celdas. Normalmente ocurren unos pocos defectos de celda durante el proceso de manufactura de la TV de plasma. Unos pequeños puntos colorados en la pantalla serán aceptables. Esto también ocurre en el proceso de manufactura de los otros productos de la TV de Plasma. La apariencia de los puntos pequeños no significa que la TV de Plasma está defectuosa. Unas celdas defectuosas no pueden ser razón suficiente para que la TV de plasma sea cambiada o regresada. Nuestra tecnología minimiza los defectos de celda durante la producción y la operación de este producto.

Para la TV de LCD

Si siente la TV fría al tocar, puede que haya un pequeño "flicker" cuando se ha encendido. Esto es normal, no hay nada malo con la TV.

Unos pocos defectos de puntos pueden ser visibles en la pantalla, apareciendo en un color rojo, verde o azul. Pero ellos no tienen ningún efecto equivocado para la función del monitor.

Evítese a tocar la pantalla LCD o agarrarla con su(s) dedo(s) por un periodo largo de tiempo. Si lo hace, eso puede provocar una distorción temporal en la pantalla.

Disposición

- Lámpara fluorescente usada en este producto contiene una cantidad mínima de mercurio.
- No lo disponga este producto con basura normal de la casa.
- Disposición de este producto debe ser manejado de acuerdo a la autoridad local de su provincia.

PREPARACIÓN

ACCESORIOS

Asegurese de que los siguientes accesorios estén incluidos con su TV. Si algún accesorio no está incluido, favor de contactar al distribuidor del producto en el lugar donde realizó la compra.

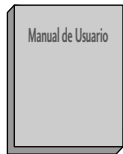

Manual de Usuario

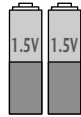

Baterías
(algunos modelos)



Control Remoto



Cable de Alimentación



Adaptador de RF
(algunos modelos)

Conectar al cable de antena.
Este adaptador es suministrado solo en Argentina.

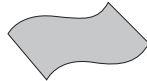

Paño de limpieza
Limpie la pantalla con el paño

- * Si la superficie exterior de la unidad tiene manchas o marcas de huellas, limpie suavemente utilizando únicamente paños de limpieza diseñados para tal fin.
- * No limpie con demasiada fuerza para intentar quitar las manchas. Tenga cuidado, ya que si limpie con demasiada fuerza podría rayar o decolorar la superficie.

Para los modelos de TV de Plasma

* Esta función no está disponible para todos los modelos.

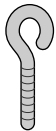

2 pernos de ojo

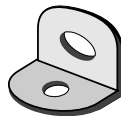

2 soportes de pared

Para los modelos de TV de LCD

* Esta función no está disponible para todos los modelos.

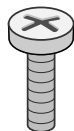

2 pernos

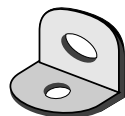

2 soportes de TV
2 soportes de pared



Portacables
Acomode los cables con portacables.



Organizador de cables

Sólo para 26", 32", 37"



4 pernos para la base
(Refiérase a p. 15)

PREPARACIÓN

CONTROLES

- Esta es una representación simplificada del panel frontal. Es probable que la imagen sea un poco diferente que su unidad de TV.
- Si este producto incluye una cinta de protección, retire la cinta. A continuación, limpie el producto con un paño (utilice el paño de limpieza incluido, en el caso de que éste se incluya).

<26LC4R*/32/37/42LC4R>

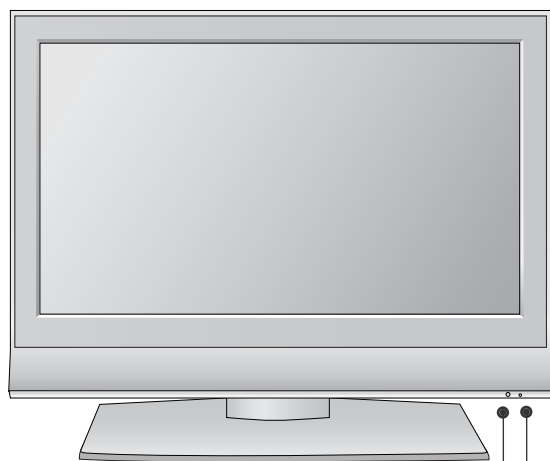

Sensor de Control Remoto

Indicador de Encendido/Standby

Se ilumina en rojo en el modo de espera.
Cuando se enciende el TV, el indicador parpadea en verde
y luego se ilumina en verde antes de que la imagen se
despliegue.

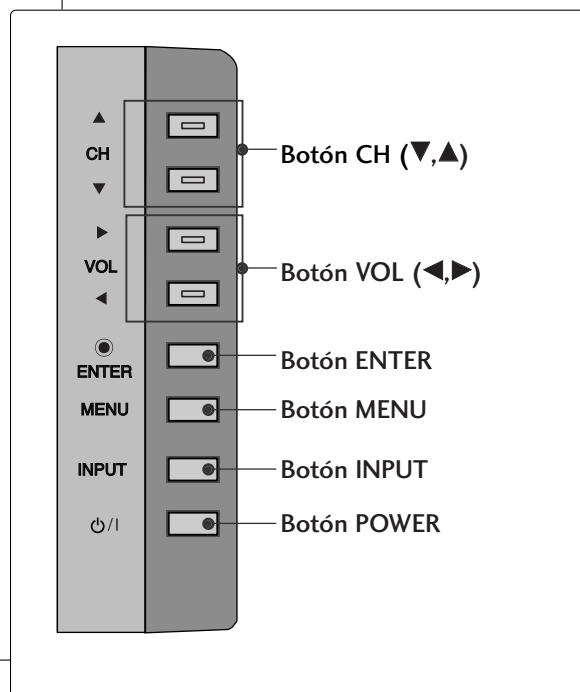

Botón CH (▼,▲)

Botón VOL (◀,▶)

Botón ENTER

Botón MENU

Botón INPUT

Botón POWER

<26LC7R>

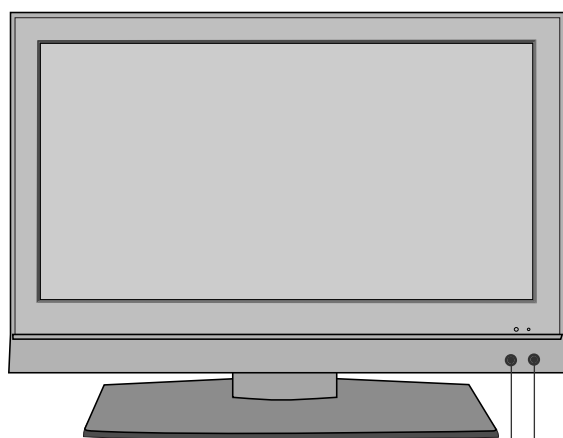

Sensor de Control Remoto

Indicador de Encendido/Standby

Se ilumina en rojo en el modo de espera.
Cuando se enciende el TV, el indicador parpadea en
verde y luego se ilumina en verde antes de que la imagen
se despliegue.

<42PC5R*/50PC5R>

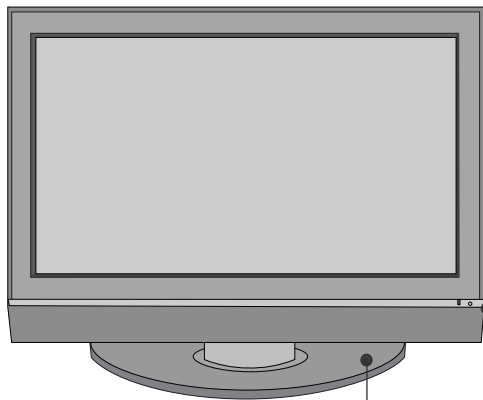

Sensor de Control Remoto

Indicador de Encendido/Standby

Se ilumina en rojo en el modo de espera. Cuando se enciende el TV, el indicador parpadea en verde y luego se ilumina en verde antes de la imagen se despliegue.

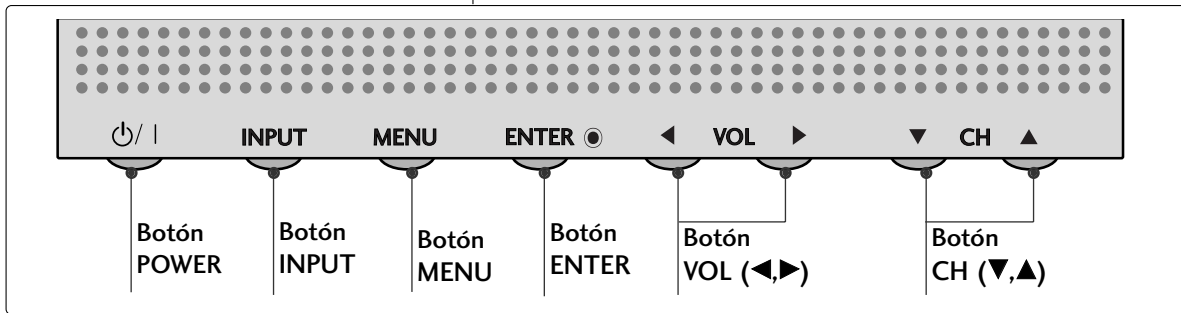

<42PC7R*>

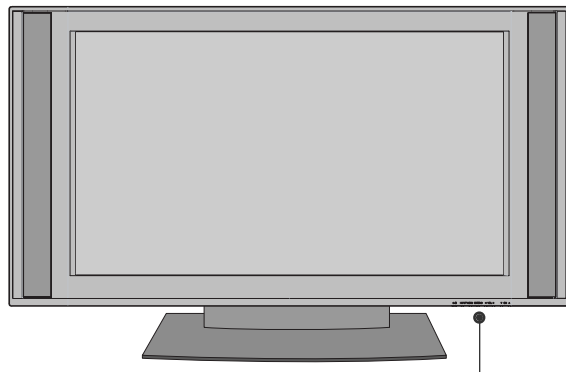

Indicador de Encendido/Standby

Se ilumina en rojo en el modo de espera. Cuando se enciende el TV, el indicador parpadea en verde y luego se ilumina en verde antes de la imagen se despliegue.

Sensor de Control Remoto

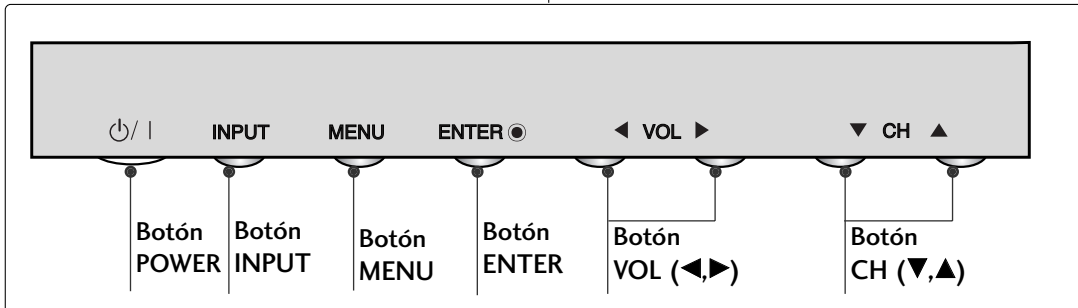

PREPARACIÓN

CONEXIÓN DEL PANEL POSTERIOR

Conexión del Panel Posterior

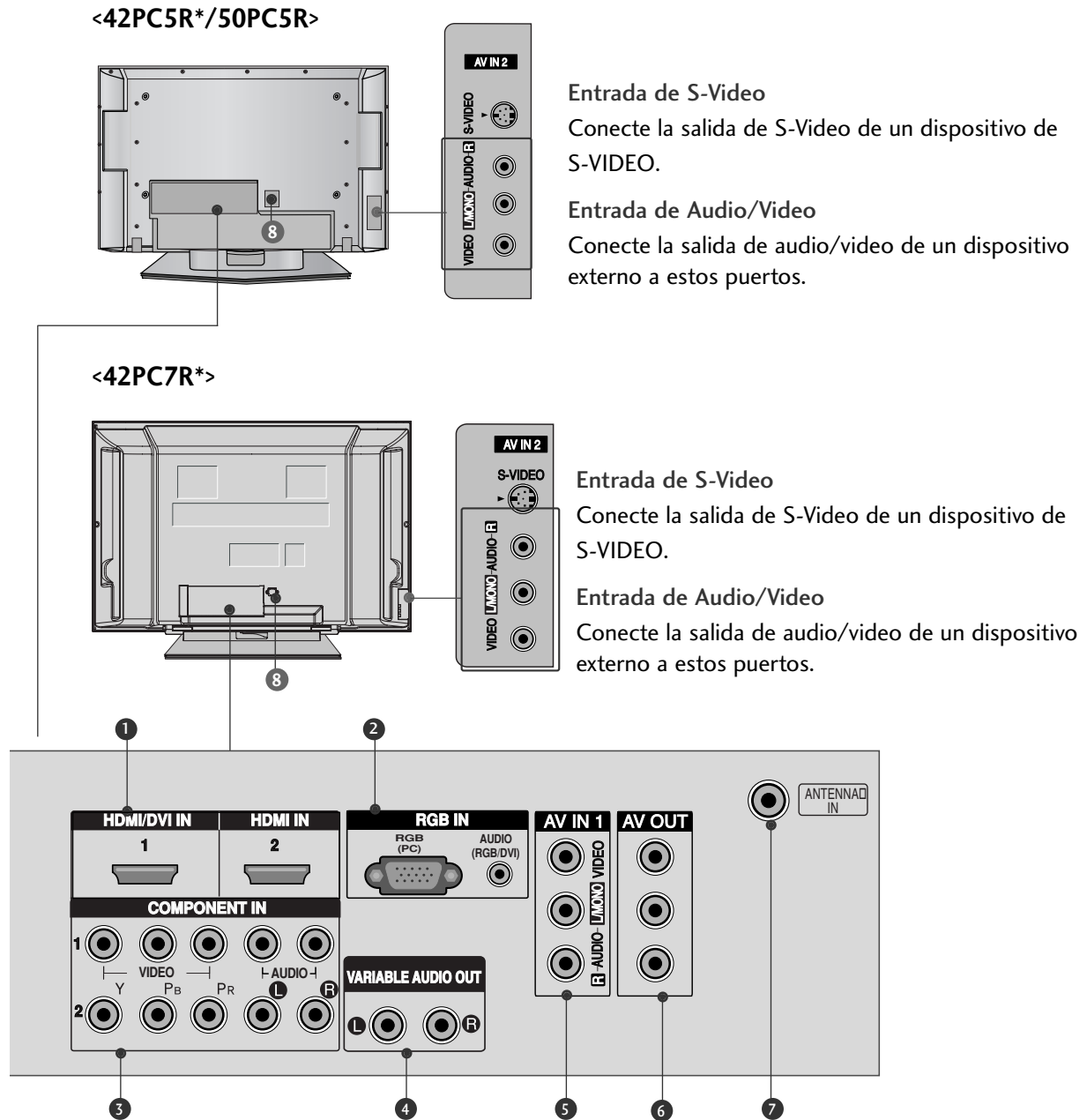

<26LC4R*/26LC7R/32/37/42LC4R>

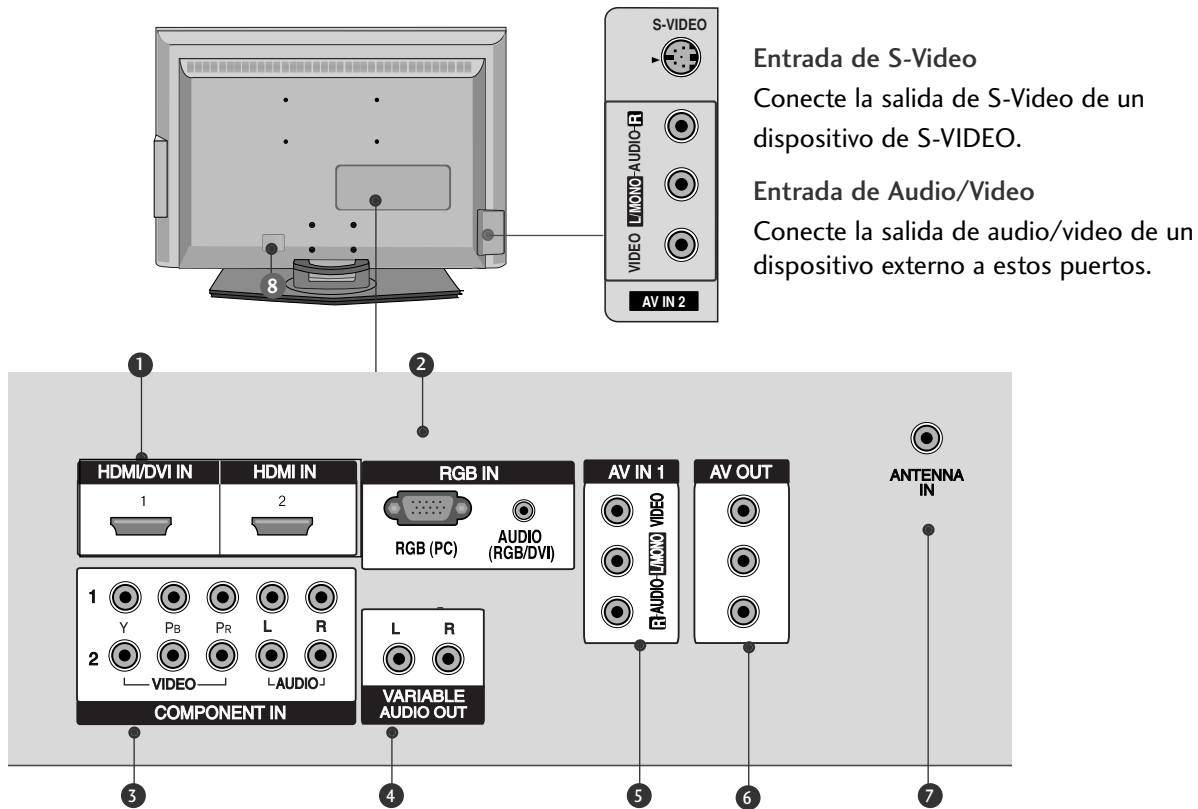

Entrada de S-Video

Conecte la salida de S-Video de un dispositivo de S-VIDEO.

Entrada de Audio/Video

Conecte la salida de audio/video de un dispositivo externo a estos puertos.

- 1 HDMI/DVI IN, HDMI IN**
 Conecte una señal de HDMI.
 O la señal de DVI(VIDEO) a este puerto con el cable de DVI al HDMI.
- 2 RGB(PC)/AUDIO (RGB/DVI)**
 Conecte la salida del monitor de una PC, DTV (sólo Audio) al puerto apropiado.
- 3 COMPONENT IN 1/2**
 Conecte un dispositivo de video/audio de componente a estas entradas.
- 4 VARIABLE AUDIO OUTPUT**
 Conecte un amplificador externo o agregue un sub-amplificador a su sistema rodeado del sonido.

- 5 AV IN 1**
 Conecte la salida de audio/video de un dispositivo externo a estos puertos.
- 6 AV OUT**
 Conecte un segundo TV o monitor al socket de AV OUT de la unidad.
- 7 ANTENNA IN**
 Conecte las señales de la transmisión a este puerto.
- 8 Socket del Cordón de Alimentación**
 Esta TV funciona con alimentación de corriente alterna (ca). El voltaje está indicado en la página de las especificaciones de este manual. Nunca aplique voltaje de corriente continua (cc) a esta TV.

PREPARACIÓN

CONEXIÓN BÁSICA

Para los modelos de TV de Plasma

- Estos modelos tienen dos métodos de acomodación de los cables de acuerdo al tipo de la base.

Tipo de la base 1

Acomode los cables como la imagen.

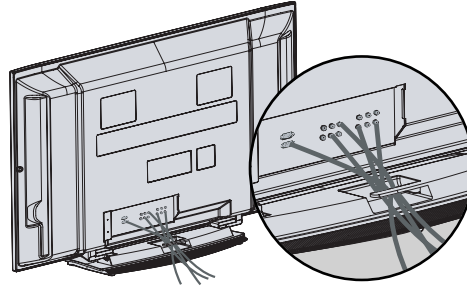

Tipo de la base 2

- 1 Tome el sujetador de cables con ambas manos y empujelo como se muestra.

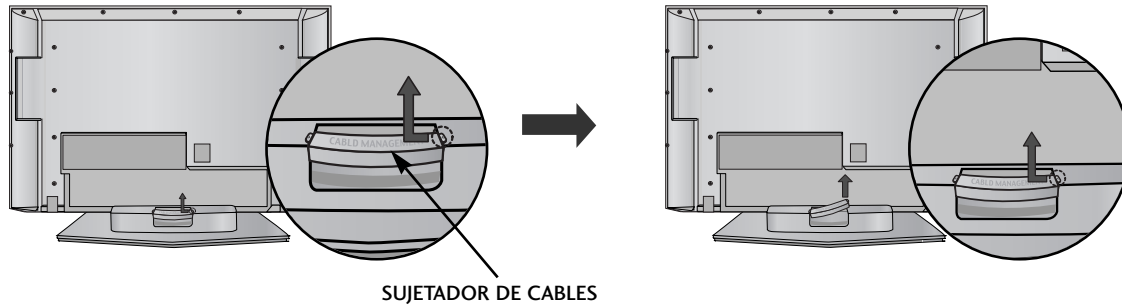

- 2 Conecte los cables según sea necesario.

Para conectar un equipo adicional, consulte la sección Conexiones de equipamiento externo.

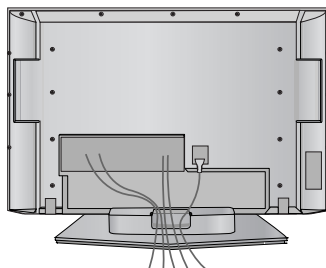

- 3 Vuelva a instalar el sujetador de cables como se muestra.

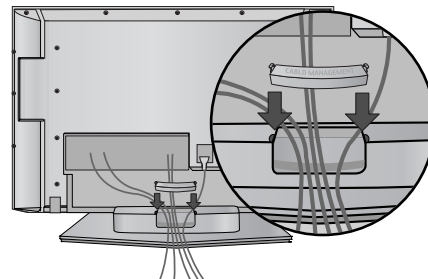

<26LC4R*/26LC7R/32/37/42LC4R>

- 1 Conecte los cables según sea necesario.
Para conectar un equipo adicional, consulte la sección Conexiones de equipamiento externo.

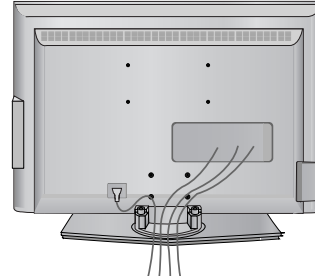

- 2 Vuelva a instalar el sujetador de cables como se muestra.

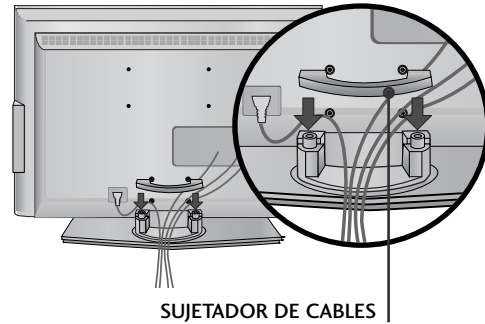

- 3 Acomode los cables usando el portacables. (Esta función no está disponible para todos los modelos.)

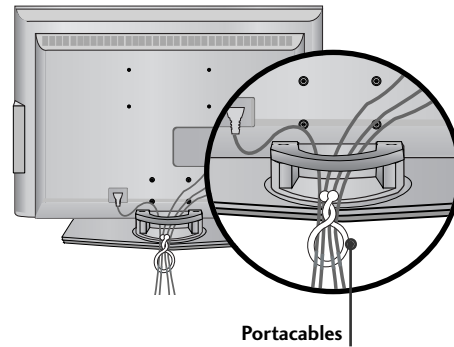

! NOTA

- ▶ No agarre el organizador de cables cuando mueve el producto.
- Si el producto se cae, ud. se puede herir o el producto se puede romper.

Cómo quitar el organizador de cables

- ▶ Agarre el organizador de cables con las dos manos y jalelo hacia atrás.

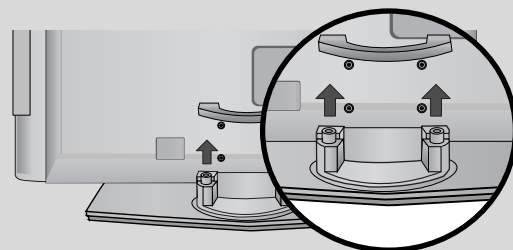

PREPARACIÓN

INSTALACIÓN DEL TV EN LA PARED

* Esta función no está disponible para todos los modelos.

- Instalelo cerca de la pared así el producto no se cae cuando esté presionado hacia atrás.
- Las instrucciones mostradas a continuación son más seguras para instalar el producto en la pared así no se caerá cuando el producto esté presionado hacia enfrente. Esto protegerá el producto y la gente de la caída hacia enfrente. También prevendrá el producto del daño causado por la caída. Favor de estar seguro de que los niños no se suban ni se cuelguen del producto.

Para los modelos de TV de Plasma

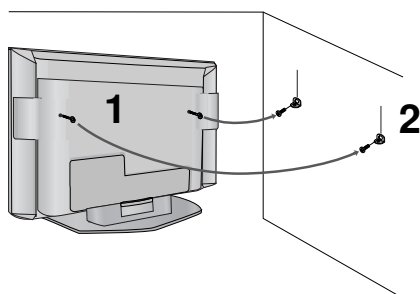

Para los modelos de TV de LCD

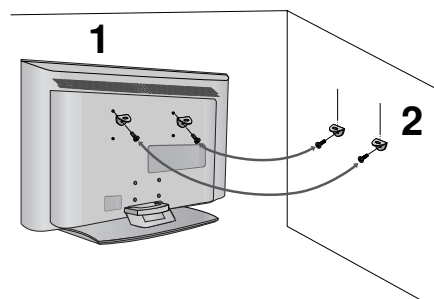

- 1 Utilice los pernos de anilla o utilice soportes/pernos para fijar el equipo a la pared, como muestra la imagen. (Si su equipo tiene sus pernos en la posición de los pernos de anilla antes de su inserción, afloje éstos.)
* Introduzca los pernos de anilla o utilice soportes/pernos y apriételos de forma segura en los orificios superiores.
- 2 Asegúrese de los soportes con los pernos (no incluidos como las partes del producto, debe comprarlos separadamente) en la pared que estén ajustados firmemente. Haga coincidir con la altura del soporte montado en la pared.

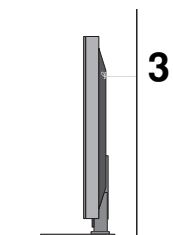

- 3 Use un cordón fuerte (no incluido como la parte del producto, debe comprarlo separadamente) para ajustar el producto. Es más seguro usar un cordón, así se quedará horizontalmente entre la pared y el producto.

! NOTA

- ▶ Cuando mueva el producto a otro lugar primero suelte el cordón.
- ▶ Use una repisa del producto o gabinete que sea suficientemente grande y fuerte para el tamaño y peso del producto.
- ▶ Para usar el producto seguramente asegúrese de que la altura de los soportes montados en la pared sea la misma que la del producto.

INSTALACIÓN DE LA BASE

(Sólo para los modelos de 26/32/37 pulgadas de TV de LCD)

- 1 Coloque cuidadosamente el producto con la pantalla abajo en un cojín que pueda proteger la pantalla de algún daño.

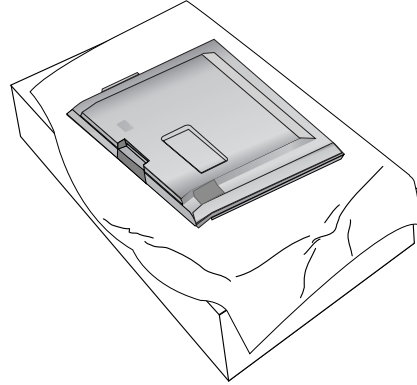

- 2 Coloque la base encima del producto como la imagen.

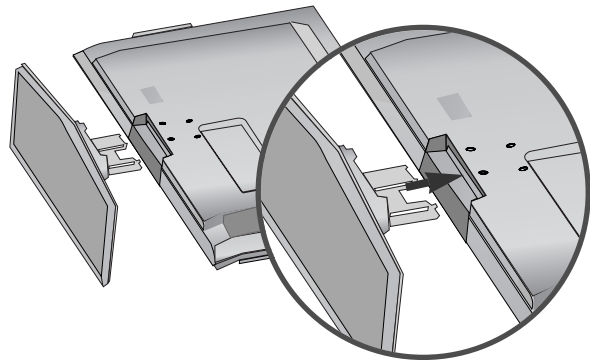

- 3 Instale seguramente 4 pernos en la parte posterior del producto en los hoyos proporcionados.

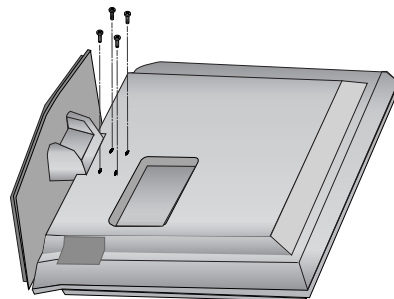

PREPARACIÓN

PREPARACIÓN

- Esta TV puede estar instalada en varios lugares como en la pared o en el escritorio etc.
- Esta TV está diseñada para instalarse horizontalmente.

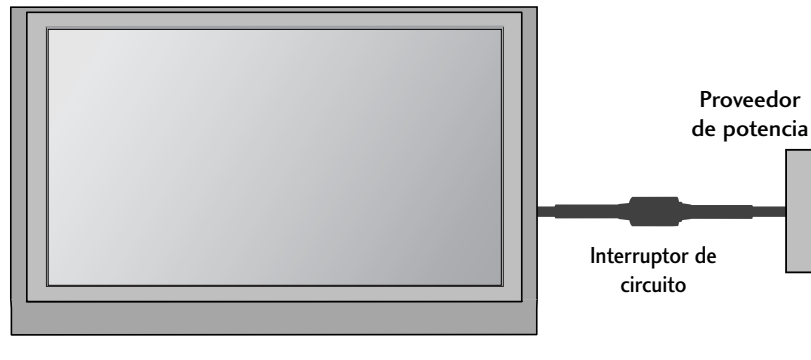

CONEXIÓN A TIERRA

Asegúrese de que un cable a tierra esté conectado para prevenir descarga eléctrica. Si los métodos de conexión a tierra no son posibles, debe llamar a un electricista calificado para que instale un interruptor de circuito. No intente a conectar el cable a tierra con los alambres de teléfono, los postes de luz o las tuberías de gas.

INSTALACIÓN DE UN PEDESTAL DE ESCRITORIO

Para la ventilación apropiada deje un espacio de 4 pulgadas en cada lado desde la pared.

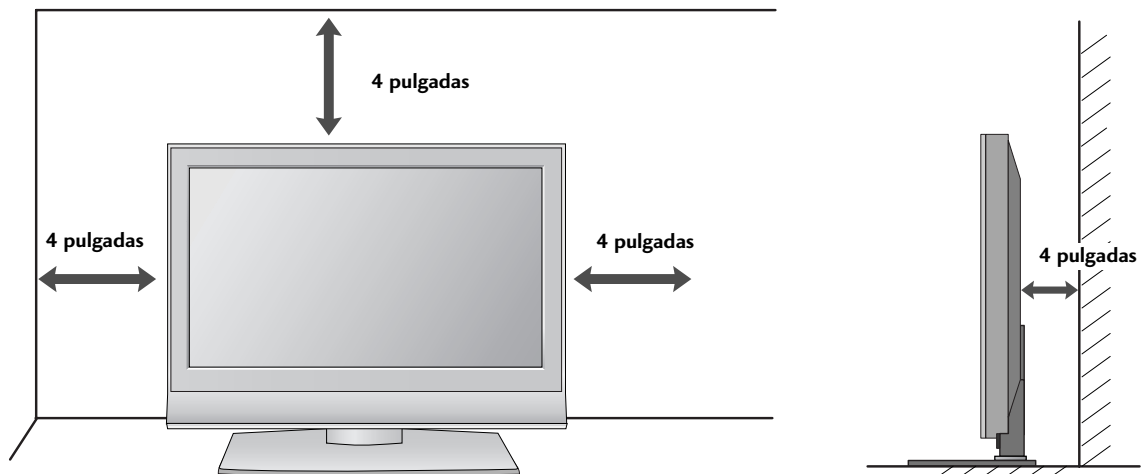

MONTAR EN UNA PARED: INSTALACIÓN HORIZONTAL

Para la ventilación apropiada deje un espacio de 4 pulgadas en cada lado desde la pared. Las instrucciones detalladas de la instalación están disponibles con su distribuidor, vea la opción Instalación del soporte del Montaje Giratoria en la Pared y la Guía de Instalación.

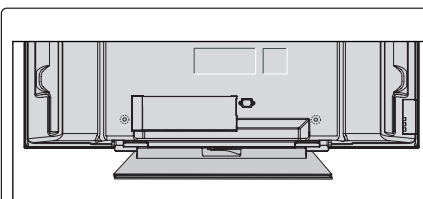
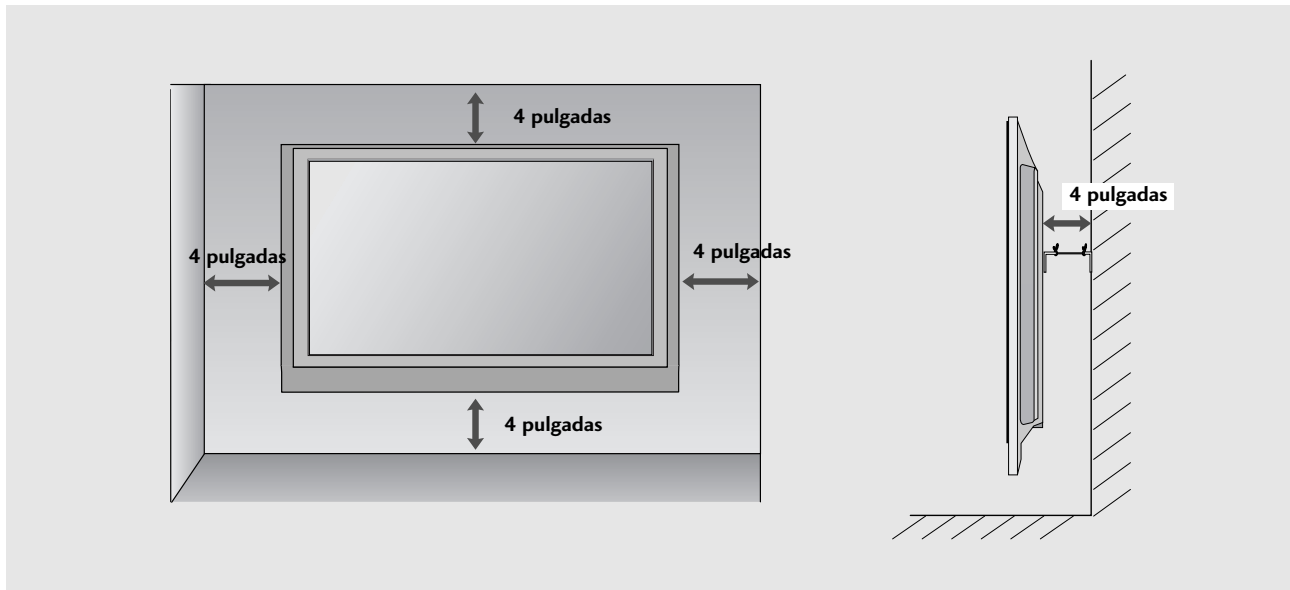
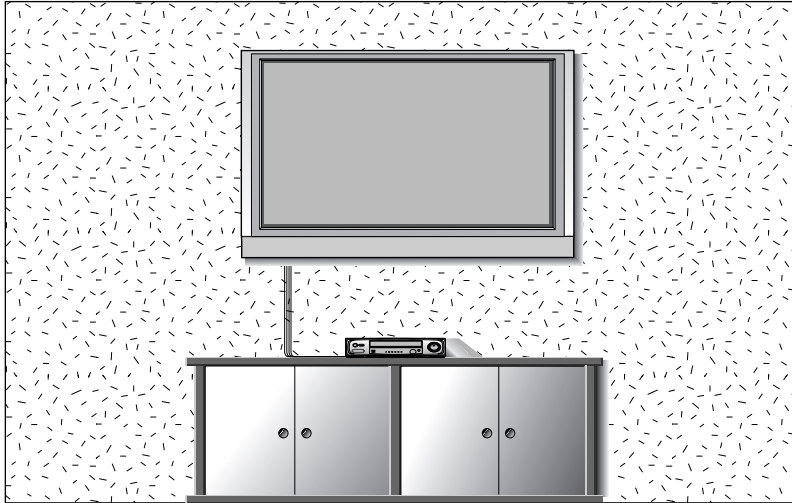

<Sólo para 42PC7R*>

Quite dos tornillos de la parte posterior de la unidad antes de instalar el soporte de montaje de la pared.

PREPARACIÓN

CONEXIÓN DE LA ANTENA

Toma de entrada de pared o antena exterior son conexiones a una caja de cables.
Para lograr la mejor calidad de imagen, ajuste la posición de la antena si fuera necesario.

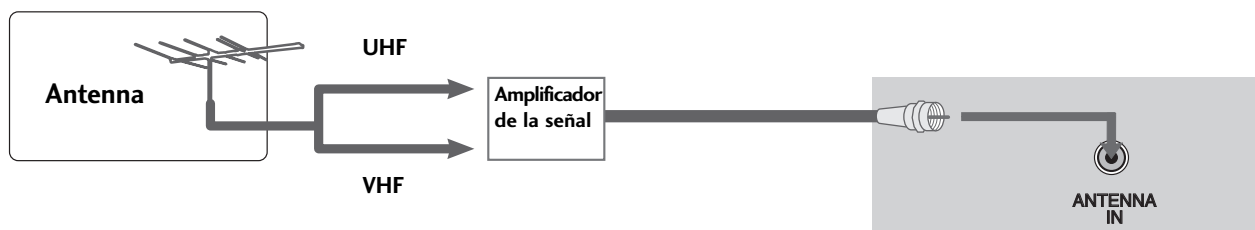
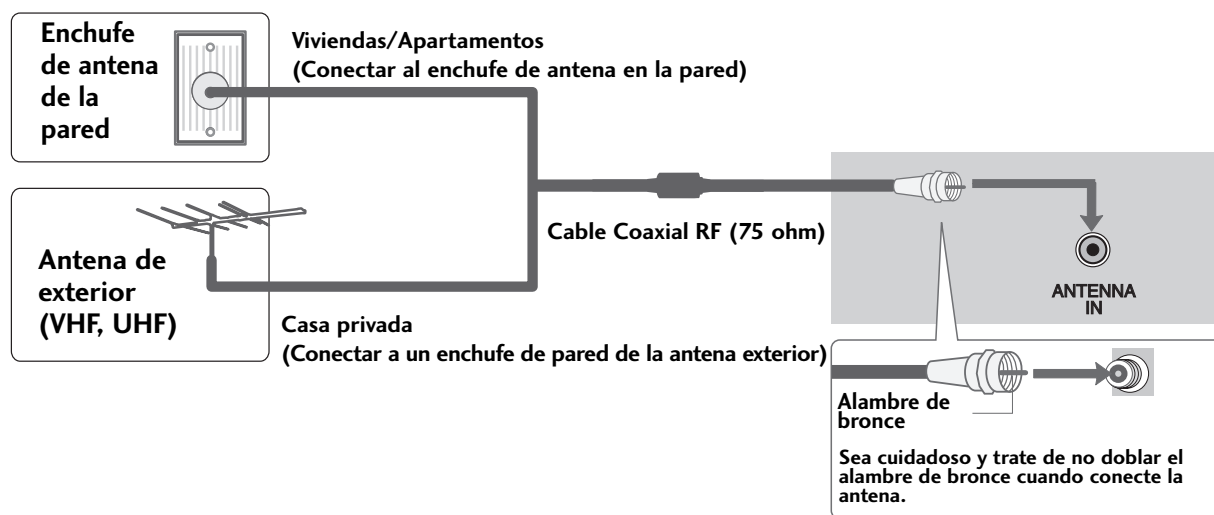

- En áreas de señal deficiente, puede obtener una mejor calidad en la imagen si instala un amplificador de señal como se muestra en la derecha.
- Si está siendo utilizada una antena para dos unidades, use un divisor de señal para conectarse.
- El cable y el convertidor de antena no son proporcionados con el producto.

! NOTA

- ▶ El televisor informará cuando finalice la exploración de canales análogo y de cable.

CONFIGURACIÓN DE EQUIPO EXTERNO

- Para prevenir el daño del equipo, nunca conecte el cordón de alimentación hasta que ud. termine de conectar todos los equipos.
- Esta parte de CONFIGURACIÓN DE EQUIPO EXTERNO principalmente usa las imágenes de los modelos de TV de LCD.

CONFIGURACIÓN DE HDSTB

Cuando lo conecta con un cable de componente

1. Cómo conectar

- 1 Conecte las salidas de video (Y,PB,PR) del Set-top box digital a los puertos de **COMPONENT IN VIDEO 1** en la unidad. Haga coincidir los colores de los conectores (Y = Verde, PB = azul, PR = rojo).
- 2 Conecte la salida de audio del Set-top box digital a los puertos de **COMPONENT IN AUDIO 1** en la unidad.

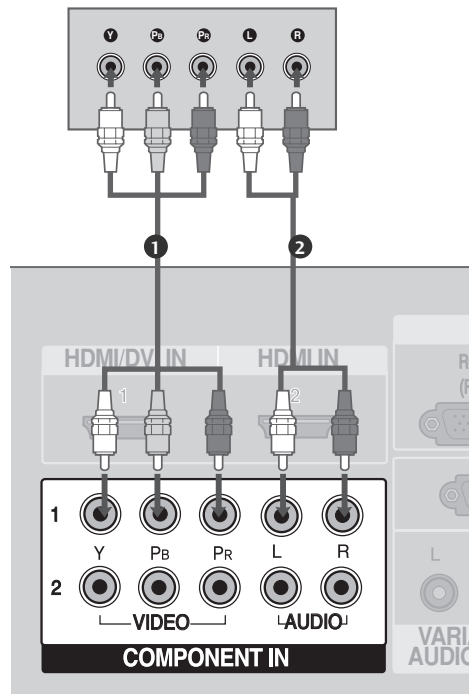

2. Cómo usar

- Encienda el Set-top box digital.
(Refiérase al manual de usuario del Set-top box digital.)
- Seleccione la entrada de la fuente **COMPONENT 1** usando el botón **INPUT** del control remoto.
- Si está conectado al **COMPONENT IN 2**, seleccione la entrada de la fuente **Componente 2**.

Señal	Componente 1/2	HDMI1/DVI, HDMI2
480i	Sí	No
480p/720p	Sí	Sí
1080i	Sí	Sí
1080p	No	Sí

(Excepto los modelos de VGA)

CONFIGURACIÓN DE EQUIPO EXTERNO

Cuando lo conecta con un cable de HDMI

1. Cómo conectar

- 1 Conecte la salida de HDMI IN del Set-top box digital al puerto de **HDMI/DVI IN1** o **HDMI IN2** en la unidad.
- 2 No se necesita conexión de audio por separado.

2. Cómo usar

- Encienda el Set-top box digital.
(Refiérase al manual de usuario del Set-top box digital.)
- Seleccione la entrada de la fuente **HDMI1** o **HDMI2** usando el botón **INPUT** del control remoto.

! NOTA

- ▶ La TV puede recibir las señales de video y audio simultáneamente usando el cable de HDMI.
- ▶ Si el Set-top box digital soporta la función de Auto HDMI, la resolución de la salida del Set-top box digital se quedará automáticamente en 1280x720p.
- ▶ Si el Set-top box digital no soporta la función de Auto HDMI, ud. debe seleccionar la resolución de la salida apropiadamente. Para tener la mejor calidad de imagen, deje la resolución de la salida del Set-top box digital en 1280x720p.

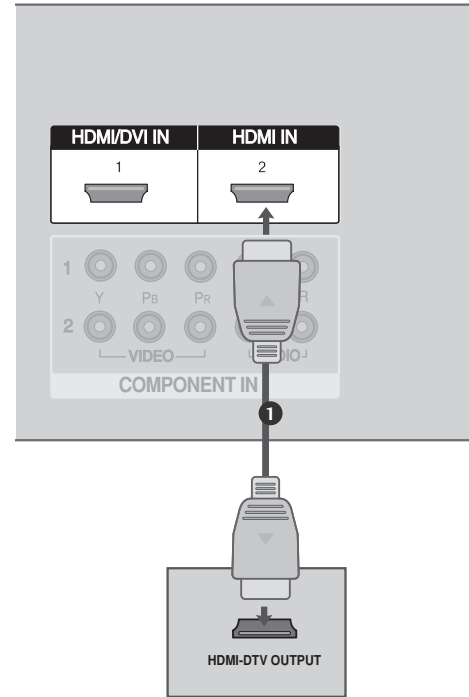

Resolución de Despliegue (Modo HDMI-DTV)

Resolución	Frecuencia Horizontal(KHz)	Frecuencia Vertical(Hz)
720x480	31.47	59.94
	31.50	60.00
720x576	31.25	50.00
1280x720	44.96	59.94
	45.00	60.00
	37.50	50.00
1920x1080i	33.72	59.94
	33.75	60.00
	28.125	50.00
1920x1080p	67.432	59.94
	67.50	60.00
	56.25	50.00

(Excepto los modelos de VGA) —●

Cuando lo conecta con un cable de HDMI al DVI

1. Cómo conectar

- 1 Conecte la salida de DVI del Set-top box digital al puerto de **HDMI/DVI IN 1** en la unidad.
- 2 Conecte las salidas de audio del Set-top box al puerto de **AUDIO(RGB/DVI)** en la unidad.

2. Cómo usar

- Encienda el Set-top box digital. (Refiérase al manual de usuario del Set-top box digital.)
- Seleccione la entrada de la fuente de **HDMI1** usando el botón de **INPUT** del control remoto.

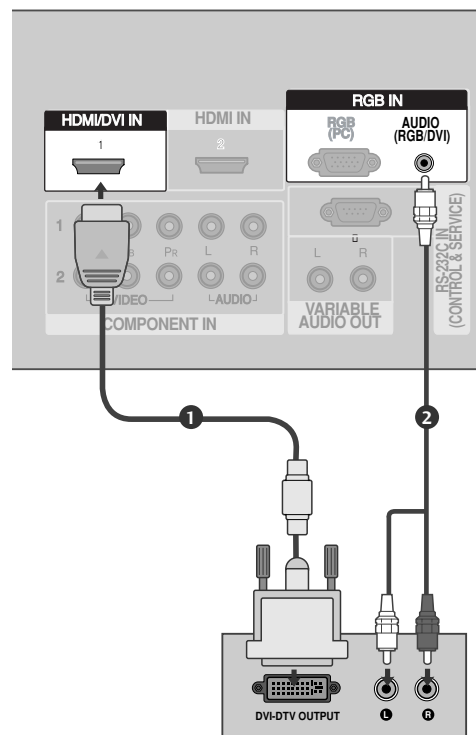

CONFIGURACIÓN DE EQUIPO EXTERNO

INSTALACIÓN DEL DVD

Cuando lo conecta con un cable de componente

1. Cómo conectar

- 1 Conecte las salidas de video (Y, PB, PR) del DVD a los puertos de **COMPONENT IN VIDEO1** en la unidad. Haga coincidir los colores de los conectores (Y = Verde, PB = azul, PR = rojo).
- 2 Conecte las salidas de audio del DVD a los puertos de **COMPONENT IN AUDIO1** en la unidad.

2. Cómo usar

- Encienda el reproductor de DVD, inserte un DVD.
- Seleccione la entrada de la fuente **Componente 1** usando el botón **INPUT** del control remoto.
- Si está conectado al **COMPONENT IN 2**, seleccione la entrada de la fuente **Componente 2**.
- Refiérase al manual de usuario del reproductor de DVD para seguir las instrucciones.

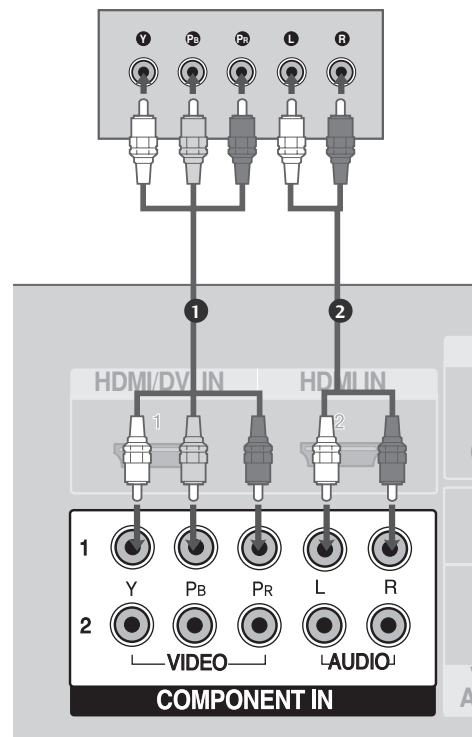

Puertos de la Entrada de Componente

Puede obtener una mejor calidad de imagen si conecta el reproductor de DVD a los puertos de la entrada del componente como la imagen mostrada.

Puertos de Componente en la TV	Y	P _B	P _R
Puertos de la salida del reproductor de DVD	Y	P _B	P _R
	Y	B-Y	R-Y
	Y	C _b	C _r
	Y	P _b	P _r

Cuando lo conecta con un cable de S-Video

1. Cómo conectar

- 1 Conecte la salida de S-VIDEO del DVD a la entrada de **S-VIDEO** en la unidad.
- 2 Conecte las salidas de audio del DVD a los puertos de la entrada de **AUDIO** en la unidad.

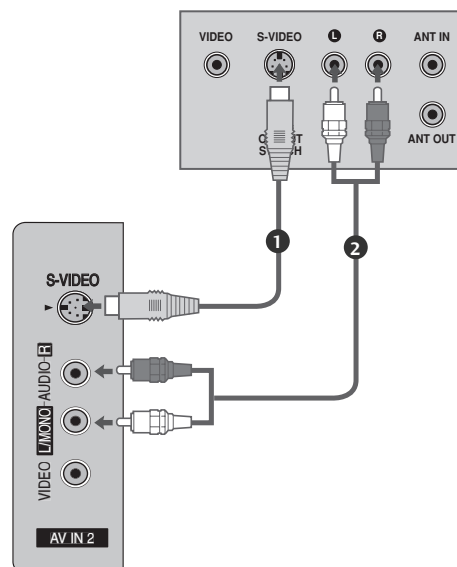

2. Cómo usar

- Encienda el reproductor de DVD, inserte un DVD.
- Seleccione la entrada de la fuente **AV1** usando el botón **INPUT** del control remoto.
- Si está conectado a la entrada de **AV IN2**, seleccione la entrada de la fuente **AV2**.
- Refiérase al manual de usuario del reproductor de DVD para seguir las instrucciones.

Cuando lo conecta con un cable de HDMI

1. Cómo conectar

- 1 Conecte la salida de HDMI del DVD al puerto de **HDMI/DVI IN 1** o **HDMI IN 2** en la unidad.
- 2 No se necesita conexión de audio por separado.

2. Cómo usar

- Seleccione la entrada de la fuente **HDMI1** o **HDMI2** usando el botón **INPUT** del control remoto.
- Refiérase al manual de usuario del reproductor de DVD para seguir las instrucciones.

! NOTA

- ▶ La TV puede recibir las señales de video y audio simultáneamente usando el cable de HDMI.
- ▶ Si el DVD soporta la función de Auto HDMI, la resolución de la salida de DVD se quedará automáticamente en 1280x720p.
- ▶ Si el DVD no soporta la función de Auto HDMI, ud. debe seleccionar la resolución de la salida apropiadamente.

Para tener la mejor calidad de imagen, deje la resolución de la salida de DVD en 1280x720p.

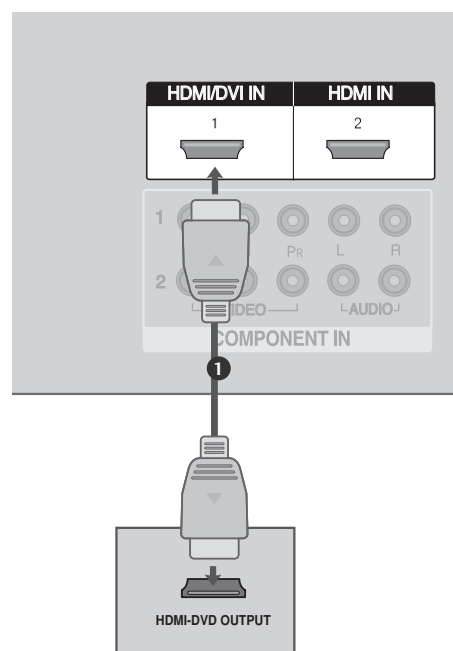

CONFIGURACIÓN DE EQUIPO EXTERNO

INSTALACIÓN DEL VCR

- Para evitar ruido en la imagen (interferencia), deje una distancia adecuada entre el VCR y la TV.
- Si el formato de imagen es de 4:3, las imágenes congeladas en los lados de la pantalla se pueden quedar visibles permanentemente. Este fenómeno es común para todos los fabricantes y, por lo tanto, la garantía de los fabricantes no cubre los productos que presentan este fenómeno.

Cuando lo conecta con una antena

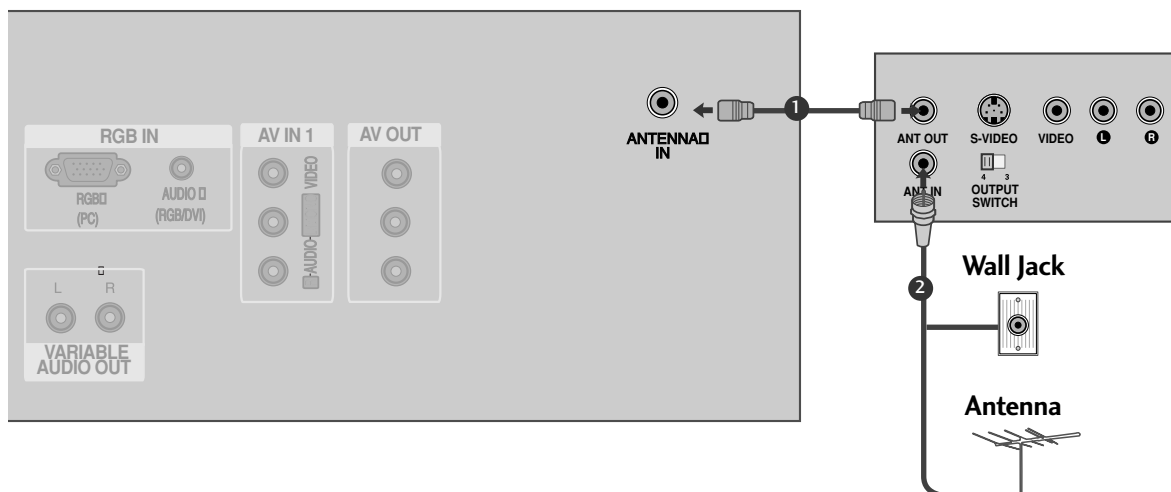

1. Cómo conectar

- 1 Conecte al conector de la antena exterior de RF del VCR al conector de la **Antena** del televisor.
- 2 Conecte el cable de antena al puerto de la antena RF del VCR.

2. Cómo usar

- Ponga el interruptor de salida del VCR en 3 ó 4 y luego sintonice el televisor en el mismo número de canal.
- Inserte una cinta de video en el VCR y presione el botón AUDIO PLAY del VCR. (Vea el manual de usuario del VCR).

Quando lo conecta con el cable RCA

1. Cómo conectar

- 1 Conecte las salidas de **AUDIO/VIDEO** entre la TV y el VCR. Coincida los colores de salidas (Video = amarillo, Audio izquierdo = blanco, y Audio derecho = rojo).

2. Cómo usar

- Inserte una cinta de video en el VCR y presione el botón **PLAY** del VCR. (Vea el manual de usuario del VCR).
- Seleccione la entrada de la fuente AV 1 usando el botón **INPUT** del control remoto.
- Si está conectado al **AV IN 2**, seleccione la entrada de la fuente **AV2**.

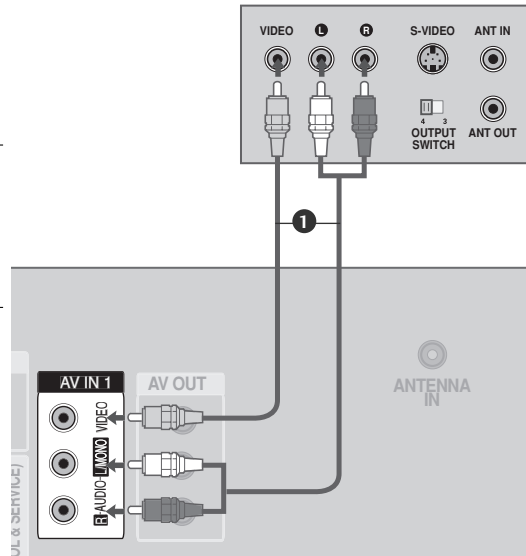

! NOTA

- ▶ Si ud. tiene un VCR monofónico, conecte el cable de audio de VCR al puerto **AUDIO L/MONO** de la unidad.

Quando lo conecta con un cable de S-Video

1. Cómo conectar

- 1 Conecte la salida de **S-VIDEO** del VCR a la entrada de **S-VIDEO** en la unidad.
- 2 Conecte las salidas de audio del VCR a los puertos de **AUDIO** de la unidad.

2. Cómo usar

- Inserte una cinta de video en el VCR y presione el botón **PLAY** del VCR. (Vea el manual de usuario del VCR.)
- Si está conectado al **AV IN 2**, seleccione la entrada de la fuente **AV2**.

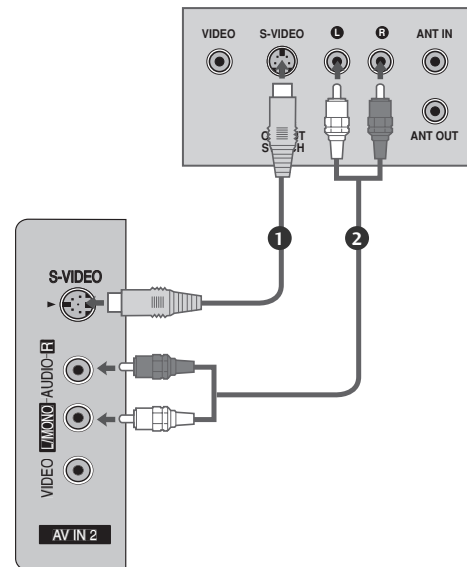

! PRECAUCIÓN

- ▶ Si los dos puertos de **S-VIDEO** y **VIDEO** están conectados al **S-VHS VCR** simultáneamente, sólo el **S-VIDEO** puede ser recibido.

! NOTA

- ▶ La calidad de la imagen mejora: en comparación con una entrada compuesta (cable RCA).

CONFIGURACIÓN DE EQUIPO EXTERNO

CONEXIONES DE EQUIPO EXTERNO

1. Cómo conectar

- 1 Conecte los puertos de **AUDIO/VIDEO** entre la TV y un equipo externo. Coincida los colores de puertos (Video = amarillo, Audio izquierdo = blanco, y Audio derecho = rojo).

2. Cómo usar

- Seleccione la salida de la fuente **AV2** usando el botón **INPUT** del control remoto.
- Si está conectado a la entrada de **AV IN1**, seleccione la entrada de la fuente **AV1**.
- Opere el equipo externo correspondiente. Refiérase a la guía de la operación de equipo externo.

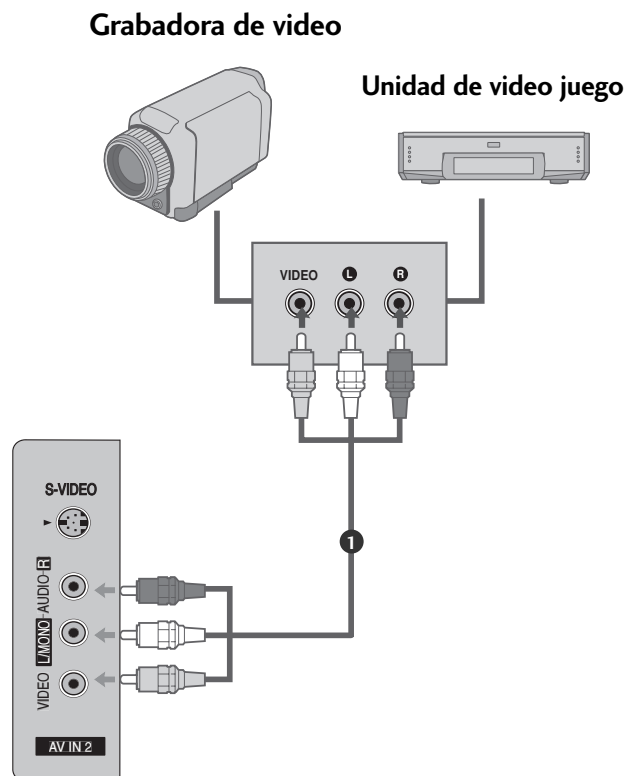

INSTALACIÓN DE LA PC

Esta TV proporciona la capacidad de Plug and Play, significa que la PC se ajusta automáticamente a los ajustes de la TV.

Cuando la conecta con un cable de D-sub de 15 pines

1. Cómo conectar

- 1 Conecte la salida de RGB de la PC al puerto de **RGB (PC)** en la unidad.
- 2 Conecte las salidas de audio del Set-top box al puerto de **AUDIO (RGB/DVI)** en la unidad.

2. Cómo usar

- Encienda la PC y la unidad.
- Seleccione la entrada de la fuente **RGB-PC** usando el botón **INPUT** del control remoto.

! NOTA

- ▶ Revise la imagen del televisor. Puede que haya un ruido de acuerdo a alguna resolución, patrón vertical, contraste o brillo en el modo PC. Entonces cambie el modo PC a otra resolución, cambie la velocidad de regenerar, o ajuste el brillo y contraste en el menú hasta que la imagen esté limpia. Si la velocidad para regenerar de la tarjeta de video de la PC no puede ser cambiada, entonces cambie la tarjeta o consulte al fabricante de la tarjeta.

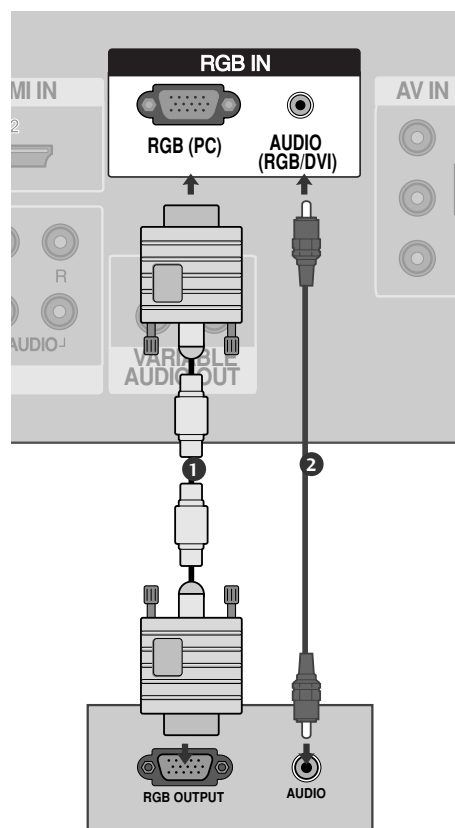

CONFIGURACIÓN DE EQUIPO EXTERNO

Resolución de Despliegue (Modo RGB[PC])

Resolución	Frecuencia Horizontal(KHz)	Frecuencia Vertical(Hz)
640x350	31.468	70.09
720x400	31.469	70.08
640x480	31.469	59.94
848x480	31.5	60.00
852x480	31.5	60.00
800x600	37.879	60.31
1024x768	48.363	60.00
1280x768	47.776	59.87
1360x768	47.720	59.799
1366x768	47.720	59.799

! NOTA

- ▶ Soporta 848x480, 852x480 en los modos de VGA. (Los modelos de VGA)
- ▶ Soporta 1280x768, 1360x768, 1366x768 en los modos de XGA. (Los modelos de XGA)

! NOTA

- ▶ Para disfrutarse de la imagen y sonido vivo conecte una PC a la unidad.
- ▶ Evite mantener una imagen fija en pantalla durante largos periodos de tiempo. La imagen fija podría grabarse permanentemente en pantalla.
- ▶ Conecte la PC al puerto de RGB INPUT(PC INPUT) de la unidad; cambie la resolución de la salida de la PC apropiadamente.
- ▶ Puede que haya un ruido de acuerdo a alguna resolución, patrón vertical, contraste o brillo en el modo PC. Entonces cambie el modo PC a otra resolución, cambie la velocidad de regenerar, o ajuste el brillo y contraste en el menú hasta que la imagen esté limpia. Si la velocidad para regenerar de la tarjeta de video de la PC no puede ser cambiada, entonces cambie la tarjeta o consulte al fabricante de la tarjeta.
- ▶ Las formas de la entrada de sincronización para la frecuencia horizontal y vertical están separadas.
- ▶ Nosotros le recomendamos que use 1366x768, 60Hz (Para los modelos de TV de LCD) / 852x480, 60Hz (Los modelos de 42 pulgadas de TV de PLASMA WVGA) / 1024x768, 60Hz (Los modelos de 42 pulgadas de TV de PLASMA XGA) / 1360x768, 60Hz (Los modelos de 50 pulgadas de TV de PLASMA) para el modo PC, esto le ofrecerá la mejor calidad de imagen.
- ▶ Si la resolución de PC es más de SXGA, puede que haya no-imagen en la unidad.
- ▶ Conecte los cables de audio de la PC a la entrada de Audio en la unidad. (Los cables de Audio no están incluidos con la unidad).
- ▶ Cuando ud. usa el cable de RGB-PC demasiado largo, es probable que haya un ruido en la pantalla. Y es recomendado usar el cable de menos de 5m. Eso le proveerá la mejor calidad de imagen.

CONFIGURACIÓN DE LA PANTALLA PARA EL MODO PC

Configuración Automática (sólo para el modo RGB [PC])

Automáticamente ajusta la posición de la imagen y minimiza cualquier temblor en la imagen.

Si la imagen aún no está correcta, su unidad está funcionando apropiadamente pero necesita más ajuste.

Configuración Auto

Esta función es para el ajuste automático de la posición, reloj, y fase de la pantalla. La imagen desplegada estará inestable por unos segundos durante la configuración automática esté en el proceso.



1 Presione el botón **MENU** y luego el botón **▲** o **▼** para seleccionar el menú **Imagen**.

2 Presione el botón **▶** y luego el botón **▲** o **▼** para seleccionar **Pantalla**.

3 Presione el botón **▶** y luego el botón **▲** o **▼** para seleccionar **Config. auto**.

4 Presione el botón **▶** para comenzar **Config. auto**.

- Cuando ha terminado **Config. auto** se aparecerá **OK** en la pantalla.
- Si la posición de la imagen aún no está correcta, intente otra vez el ajuste automático.

5 Si la imagen necesita más ajuste después del ajuste automático en RGB (PC), ud. puede ajustar con **Config. manual**.

6 Presione el botón **EXIT** para regresar a la TV donde estaba viendo o presione el botón **MENU** para regresar al menú previo.

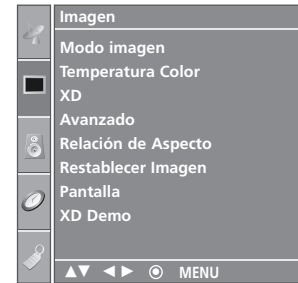

1

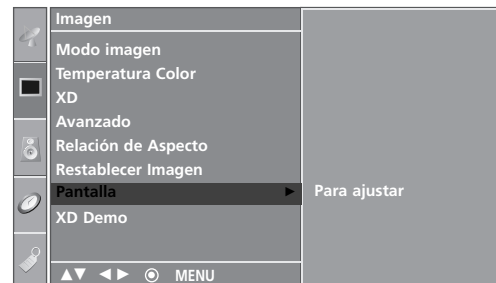

2

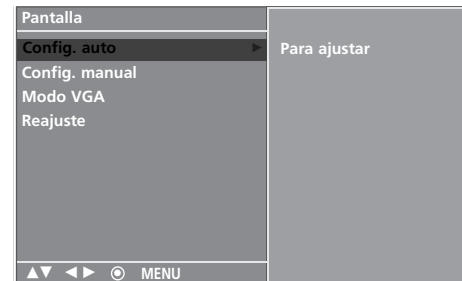

3 4

CONFIGURACIÓN DE EQUIPO EXTERNO

Ajuste para Fase, Reloj, y Posición de la pantalla

Si la imagen no está clara después del ajuste automático y especialmente los caracteres aún están temblando, ajuste la fase de la imagen manualmente.

Para corregir el tamaño de pantalla, ajuste **Reloj**.

Esta función trabaja en los modos siguientes: RGB[PC], COMPONENT (480i/480p/720p/1080i), HDMI (480p/720p/1080i/1080p(Excepto los modelos de VGA)).

La función de fase y reloj no están disponibles en los modos COMPONENT (480i/480p/720p/1080i), HDMI (480p/720p/1080i/1080p(Excepto los modelos de VGA)).



Reloj Esta función es para minimizar cualquier barra vertical o raya visible en el fondo de pantalla. Y el tamaño horizontal de pantalla también se cambiará.

Fase Esta función le deja remover cualquier ruido horizontal y afila la imagen de los caracteres.

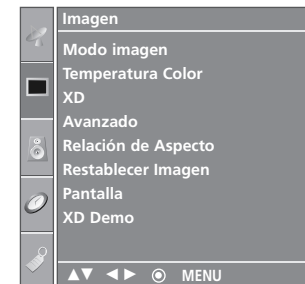

1 Presione el botón **MENU** y luego el botón ▲ o ▼ para seleccionar el menú **Imagen**.

2 Presione el botón ► y luego el botón ▲ o ▼ para seleccionar **Pantalla**.

3 Presione el botón ► y luego el botón ▲ o ▼ para seleccionar **Config. manual**.

4 Presione el botón ► y luego el botón ▲ o ▼ para seleccionar **Fase, Reloj, H-posicion o V-posicion**.

5 Presione el botón ◀ o ▶ para hacer ajustes apropiados.

6 Presione el botón **EXIT** para regresar a la TV donde estaba viendo o presione el botón **MENU** para regresar al menú previo.

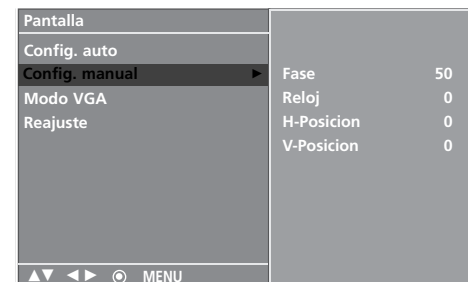
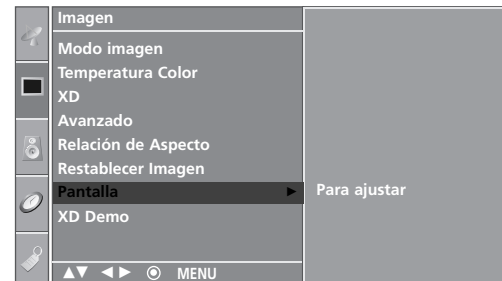

3 4 5

Seleccionando los Modos Amplios VGA/XGA

Para ver una imagen normal, coincida la resolución del modo RGB y la selección de modo VGA/XGA.

Esta función trabaja en el modo siguiente: el modo RGB [PC].



1 Presione el botón **MENU** y luego el botón ▲ o ▼ para seleccionar el menú **Imagen**.

2 Presione el botón ► y luego el botón ▲ o ▼ para seleccionar **Pantalla**.

3 Presione el botón ► y luego el botón ▲ o ▼ para seleccionar **Modo VGA (o Modo XGA)**.

4 Presione el botón ► y luego presione el botón ▲ o ▼ para seleccionar la resolución VGA/XGA deseada.

5 Presione el botón **EXIT** para regresar a la TV donde estaba viendo o presione el botón **MENU** para regresar al menú previo.

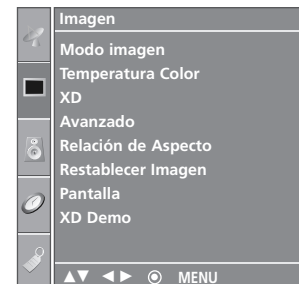

1

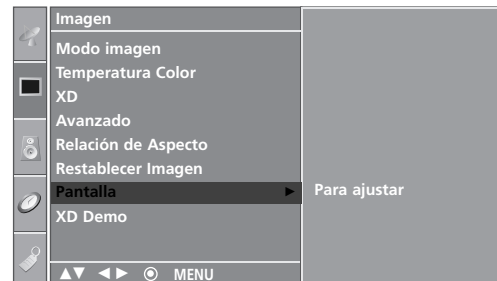

2

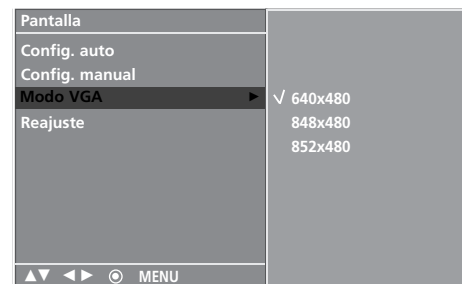

3 4

CONFIGURACIÓN DE EQUIPO EXTERNO

Inicializando (Reajuste de la configuración original de Fábrica)

Esta función trabaja en el modo actual.
Para inicializar el valor ajustado.



1 Presione el botón **MENU** y luego el botón ▲ o ▼ para seleccionar el menú **Imagen**.

2 Presione el botón ► y luego el botón ▲ o ▼ para seleccionar **Pantalla**.

3 Presione el botón ► y luego el botón ▲ o ▼ para seleccionar **Reajuste**.

- Ud. puede inicializar posición, tamaño de PIP, y posición de PIP.

4 Presione el botón ►.

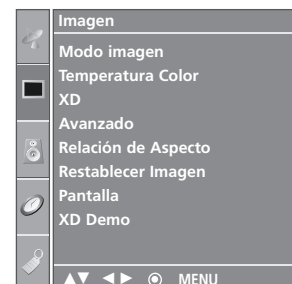

1

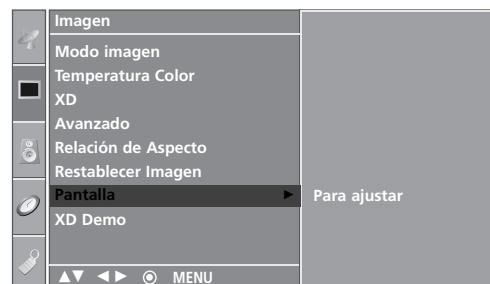

2

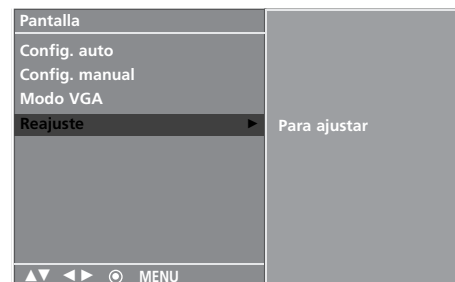

3 4

CONFIGURACIÓN DE AV OUT (SALIDA AV)

El televisor tiene una capacidad especial de salida de señal que le permite conectar un segundo televisor o monitor.

1. Cómo conectar

- 1 Conecte el segundo televisor o monitor a los conectores **AV OUT** (Salida AV) del televisor.
- 2 Consulte el Manual de funcionamiento del segundo televisor o monitor para obtener más información sobre las configuraciones de entrada de ese dispositivo.

! NOTA

- ▶ Las fuentes de entrada Component, RGB, HDMI no pueden usarse para salida AV.
- ▶ Se recomienda el uso de conectores AV OUT (Salida AV) para grabación VCR.

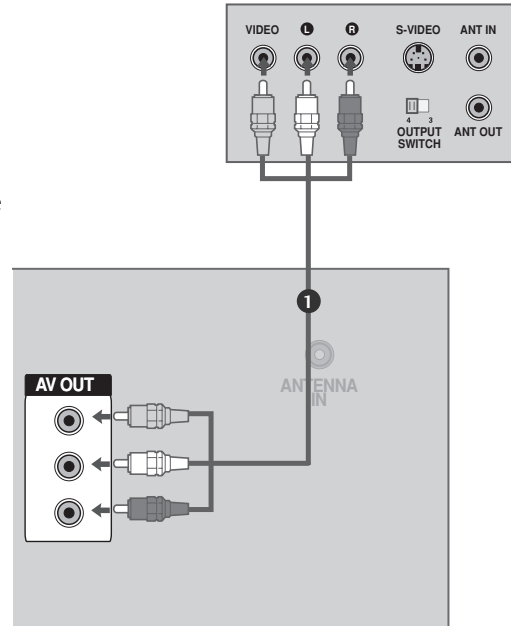

SONIDO ESTÉREO EXTERNO

Úselo para conectar un amplificador externo o para agregar un sub-woofer a su sistema de sonido envolvente.

1. Cómo conectar

- 1 Enchufe el conector de entrada del amplificador estéreo al conector **VARIABLE AUDIO OUT** en el televisor.
- 2 Configure los parlantes a través del amplificador estéreo análogo, de acuerdo con las instrucciones que se proporcionan con el amplificador.

! NOTA

- ▶ Cuando conecte equipos de audio externos, como amplificadores o parlantes, desconecte los parlantes del televisor. (▶ p.61)

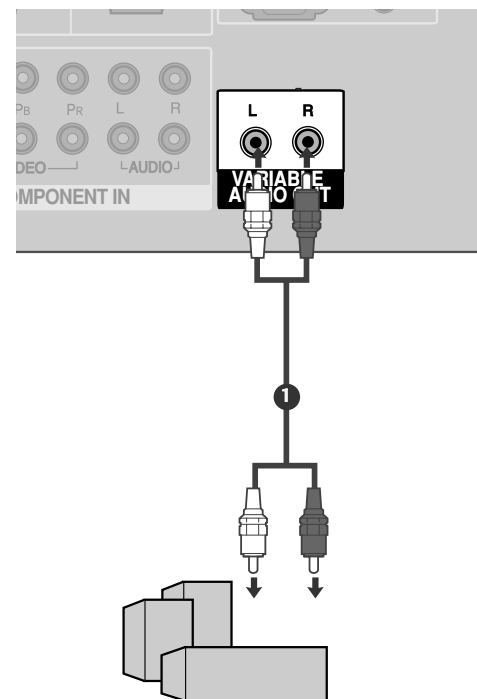

VER EL TV/ CONTROL DE COFIGURACIÓN

FUNCIONES DE LOS BOTONES DEL CONTROL REMOTO

Cuando use el control remoto dirija el sensor del control remoto hacia panel frontal de la TV.

VER EL TV / CONTROL DE CONFIGURACIÓN



POWER Enciende su TV o deja cualquier otro equipo programado encendido o apagado dependiendo del modo.

TV INPUT Regresa al modo TV.

INPUT Si ud. presiona este botón una vez, se aparecerá la entrada de OSD como la imagen. Presione los botones ▲ / ▼ y luego presione el botón ENTER para seleccionar la entrada deseada (TV, AV1, AV2, Componente 1, Componente 2, RGB PC, HDMI1 o HDMI2).

RATIO Selecciona su formato de imagen deseado.
▶ p.54

Ajuste de Brillo Ajusta el brillo de la pantalla.
Se regresa a la programación inicial del brillo cambiando el modo.

2 PIP Se cambia el modo de sub-imagen a PIP o DW.

PIP CH - /+ Selecciona un programa para la sub-imagen.

* Sin función

PIP INPUT Selecciona la fuente de entrada para sub-imagen en los modos de PIP/Imagen Doble.

VCR/DVD Controla algunas grabadoras de video o reproductores de DVD cuando ud. ha seleccionado un botón de DVD o VCR.

EXIT Borra todos los desplegados en la pantalla y vuelve a la TV donde estaba viendo desde cualquier menú.

MEMORY/ERASE Memoriza o borra el canal seleccionado.

MENU Selecciona un menú.

REVIEW Regresa al último canal visto.

CAPTION Selecciona el modo de subtítulos.

1 SIMPLINK Checa la lista de dispositivos de AV conectados con el TV. Cuando ud. presiona este botón, aparecerá el menú de Simplelink en la pantalla. ▶ p.42

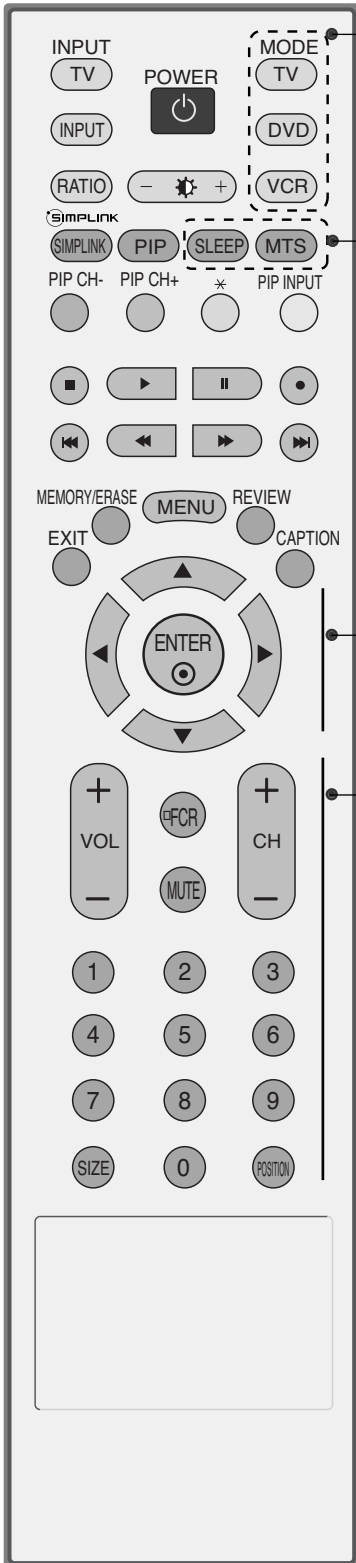

MODE Selecciona los modos de operación del control remoto.

SLEEP Programa el temporizador para dormir.

MTS Selecciona el sonido MTS: **Mono**, **Stereo**, o **SAP**.

THUMBSTICK (Arriba/Abajo/Izquierda/Derecha) Le permite navegar a través de los menús en la pantalla y ajustar el sistema de acuerdo a sus preferencias.

ENTER Acepta su selección o desplegados en el modo actual.

Subida/Bajada de volumen Aumenta/disminuye el nivel de sonido.

FCR Selecciona los canales favoritos.

MUTE Enciende y apaga el sonido.

Subida/Bajada de canales Selecciona los canales disponibles encontrados durante la escaneada manual.

Botones de no. de 0 a 9 Selecciona los canales.
Selecciona los artículos numerados en un menú.

SIZE Ajusta el tamaño de la sub-imagen.

POSITION Mueve la sub-imagen.

Colocando las Baterías

- Abra la tapa del compartimento de las baterías en la parte posterior e instale las baterías con la polaridad correcta. (+ con +, - con -).
- Instale dos baterías de 1.5 V tipo AA. No mezcle las baterías nuevas con las usadas.
- Cierre la tapa.

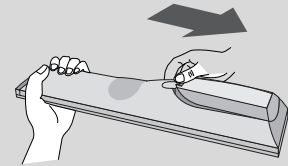

Rango efectivo del Control remoto

- Use el control remoto con una distancia de no más de 7 metros y 30 grados de ángulo (izquierda/derecha) dentro de alcance de la recepción.
- Disponga las baterías en el bote reciclable para proteger el medio ambiente.

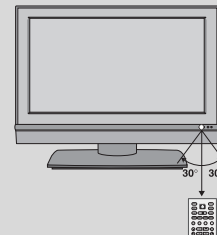

VER EL TV / CONTROL DE CONFIGURACIÓN

ENCENDIENDO LA TV

Si su TV se enciende, ud. puede usar las funciones.

- 1 Primero conecte el cordón de alimentación correctamente. En este momento, la TV se cambia al modo de espera.
 - En el modo de espera para encender la TV, presione los botones $\phi/|$, INPUT, CH \blacktriangle / \blacktriangledown de la TV o presione los botones POWER, TV, INPUT, CH + /-, Número(0~9) del control remoto, así se encenderá la TV.

Ajuste del Volumen

- 1 Presione el botón VOL + /- para ajustar el volumen.
- 2 Si ud. quiere apagar el sonido, presione el botón MUTE.
- 3 Ud. puede cancelar esta función presionando el botón MUTE, VOL + /- o el botón MTS.

Ajuste del Canal

- 1 Presione el botón CH + /- o de NÚMERO para seleccionar un número del canal.



! NOTA

- ▶ Si ud. sale lejos por las vacaciones, desconecte la TV del tomacorriente.

SELECCIÓN Y AJUSTE DEL MENÚ PANTALLA

El OSD (On Screen Display, Despliegue En la Pantalla) de su TV puede ser un poco diferente que este manual. Para OSD principalmente usa las imágenes de los modelos de TV de Plasma.

- 1 Presione el botón **MENU** y enseguida presione los botones ▲ / ▼ para desplegar cada menú.
- 2 Presione el botón ► y enseguida presione los botones ▲ ▼ ◀ ▶ para seleccionar un ítem del menú.

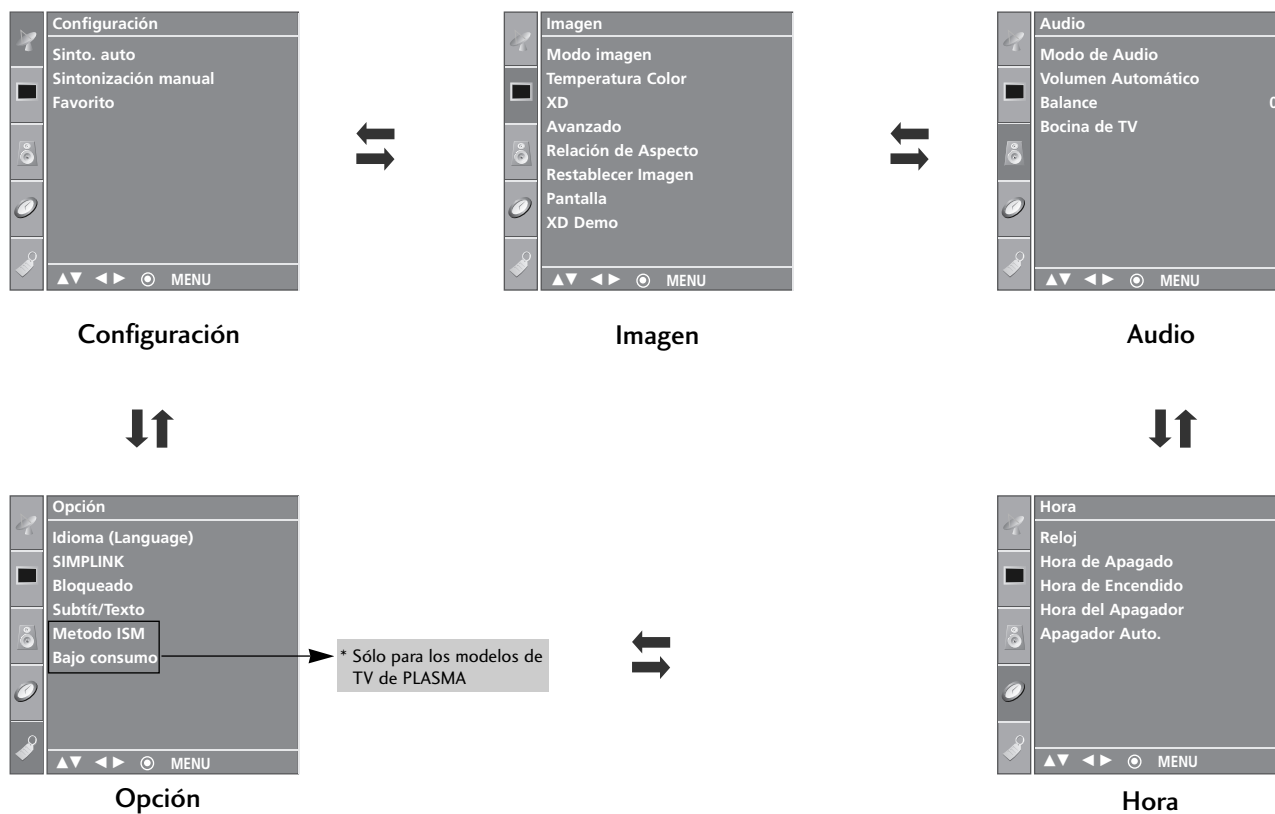

! NOTA

- a. La función de OSD (On Screen Display) le permite a ajustar los estados de la pantalla convenientemente desde que se presente en los gráficos.
- b. En este manual, el OSD (On Screen Display) puede ser diferente que el de su TV porque es un ejemplo para ayudar la operación de TV.

VER EL TV / CONTROL DE CONFIGURACIÓN

SINTONÍA AUTOMÁTICA: BÚSQUEDA DE CANALES

El programa automático debe memorizar todos los canales activos en su área antes de poder usar la TV.

Hay dos maneras de almacenar canales en la memoria de la TV.

Y ud. también puede usar.

Una se llama Sinto. auto y la otra se llama Sinto. manual.

En el modo Sinto. auto, la TV memorizará los canales en el orden numérico. Si hay canales que ud. quiere agregar o eliminar adicionalmente, ud. puede agregar o eliminar manualmente estos canales con Sinto. manual.

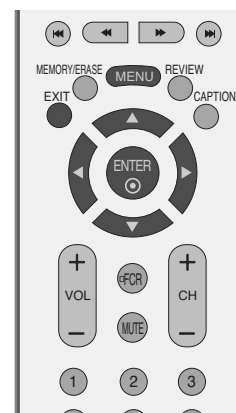

- Repita Programa Auto si la TV está movida a otra localidad.
- Programa Auto buscará los canales sólo por el puerto de la antena.



1

- 1 Presione el botón **MENU** y luego el botón ▲ o ▼ para seleccionar el menú **Configuración**.

- 2 Presione el botón ► y luego el botón ▲ o ▼ para seleccionar **Sinto. auto**.

- 3 Presione el botón ►. Así **Sinto. auto** empezará a buscar los canales.

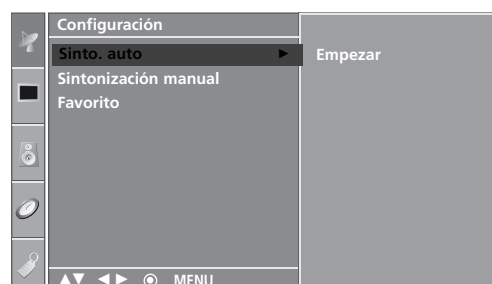

2

- 4 Si ud. quiere parar la programación automática, presione el botón **MENU**
Sólo los canales encontrados en este momento están memorizados.

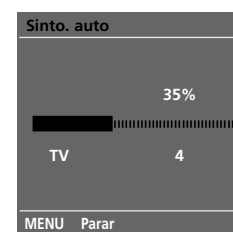

3

SINTONÍA MANUAL : AGREGAR/ELIMINAR LOS CANALES

Ud. puede agregar o eliminar los canales de la búsqueda manual de los canales.

- 1 Use el botón **CH+ /-** o de **NÚMERO** para seleccionar el número de canal que ud. quiere agregar o eliminar.
- 2 Presione el botón **MEMORY/ERASE**.
- 3 Presione el botón **MEMORY/ERASE** para seleccionar **Memoria** o **Borrar**.
- 4 Presione el botón **ENTER**.



VER EL TV / CONTROL DE CONFIGURACIÓN

- También ud. puede hacer la **Sintonización manual** con el menú **Configuración**.

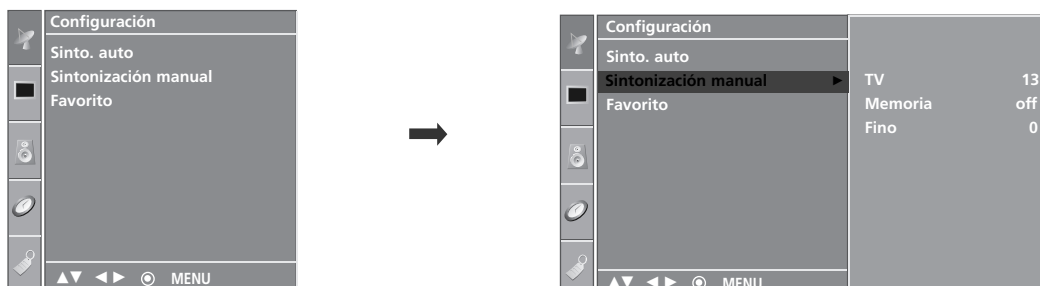

VER EL TV / CONTROL DE CONFIGURACIÓN

SINTONÍA FINA

Normalmente la sintonía fina sólo se necesita cuando la recepción es muy pobre.

Para remover el ajuste de sintonía fina de un canal, re programe el canal con Programación Automática o Manual.

Cuando se memoriza el ajuste de sintonía fina, el color del número del canal cambia a amarillo.

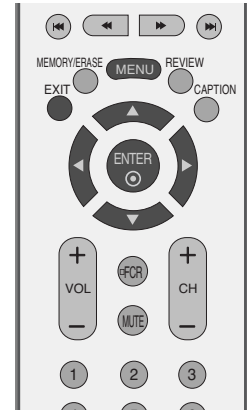

1 Presione el botón **MENU** y luego el botón ▲ o ▼ para seleccionar el menú **Configuración**.

2 Presione el botón ► y luego el botón ▲ o ▼ para seleccionar **Sintonización manual**.

3 Presione el botón ► y luego el botón ▲ o ▼ para seleccionar **Fino**.

4 Presione el botón ◀ o ▶ para hacer la sintonía fina para la mejor imagen y sonido.

5 Presione el botón **ENTER** para almacenarlo.

6 Presione el botón **EXIT** para regresar a la TV donde estaba viendo o presione el botón **MENU** para regresar al menú previo.



1



2

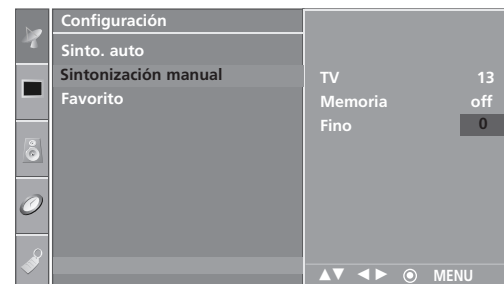

3

CONFIGURACIÓN DE LOS CANALES FAVORITOS

Esta función nos permite explorar rápidamente hasta 8 canales de su elección sin que tenga que esperar que su TV explore los canales que estén en medio.

Presione repetidamente el botón **FCR** para seleccionar canales favoritos almacenados. Los 8 canales programados aparecen en la pantalla uno por uno.

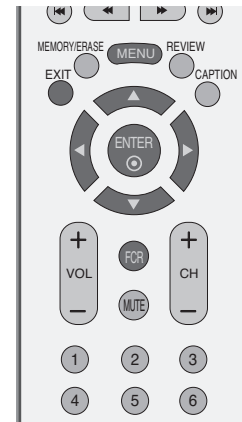

- 1 Presione el botón **MENU** y luego el botón **▲** o **▼** para seleccionar el menú **Configuración**.
- 2 Presione el botón **▶** y luego el botón **▲** o **▼** para seleccionar **Favorito**.
- 3 Presione el botón **▶** y luego presione el botón **▲** o **▼** para memorizar los canales favoritos.
- 4 Presione el botón **◀** o **▶** para seleccionar el número del canal deseado.
- 5 Presione el botón **EXIT** para regresar a ver TV.
- 6 Para almacenar otro programa, repita los pasos de 3 a 5.



1



2 3 4 5



Funciona sólo con dispositivos con logotipo .

Verifique el logotipo .

Esto le permite controlar y reproducir otros dispositivos AV conectados a la pantalla a través del cable HDMI, sin cables ni configuraciones adicionales.



- 1 Presione el botón **MENU** y luego el botón ▲ o ▼ para seleccionar el menú **Opción**.
- 2 Presione el botón ► y luego el botón ▲ o ▼ para seleccionar **SIMPLINK**.
- 3 Presione el botón ► y luego el botón ▲ o ▼ para seleccionar **On** u **Off**.
- 4 Presione el botón **EXIT** para regresar a la TV donde estaba viendo o presione el botón **MENU** para regresar al menú previo.

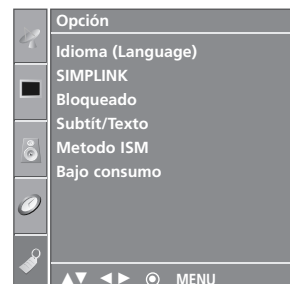

1

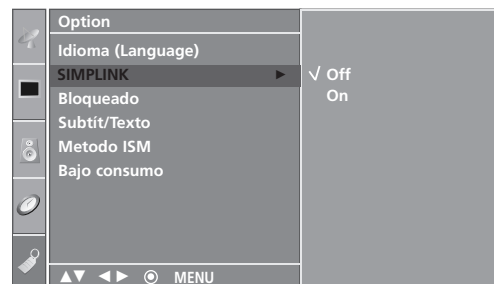

2 3

! NOTA

- ▶ Conecte el terminal HDMI/DVI IN 1 o HDMI IN 2 del televisor al terminal posterior (salida HDMI) del dispositivo Simplink con el cable HDMI.
- ▶ Luego de conectar el enchufe HDMI para la función home theater con Simplink en el método anterior, conecte la VARIABLE AUDIO OUT en la parte posterior del televisor al terminal VARIABLE AUDIO IN en la parte posterior del dispositivo Simplink con el cable VARIABLE AUDIO OUT.
- ▶ Al hacer funcionar el dispositivo externo con Simplink, presione el botón TV (Televisor) entre el botón MODE (Modo) del control remoto.
- ▶ Al encender la fuente de Entrada con el botón INPUT (Entrada) en el control remoto, puede detener el funcionamiento del dispositivo operado por Simplink.
- ▶ Cuando selecciona o hace funcionar el dispositivo de medios con la función home theater, el parlante automáticamente cambia al parlante de home theater (parlante HT).

Funciones de SIMPLINK







Reproducción directa

Luego de conectar los dispositivos AV al televisor, puede controlar directamente los dispositivos y medios de reproducción sin ninguna configuración adicional.

Seleccione dispositivo AV

Le permite seleccionar uno de los dispositivos conectados al televisor y reproducirlo.

Reproducción del disco:

Controle los dispositivos AV conectados presionando los botones , , , , , , , ENTER (Entrar) y los botones para reproducir, detener, hacer pausa, retroceder, adelantar, saltar capítulo.

Apague todos los dispositivos

Cuando apaga el televisor, todos los dispositivos conectados se apagan.

Desconecte el audio

Ofrece una forma fácil de desactivar el audio.

(Un dispositivo, el cual se conecta al televisor a través del cable HDMI pero no es compatible con Simplink, no proporciona esta función)

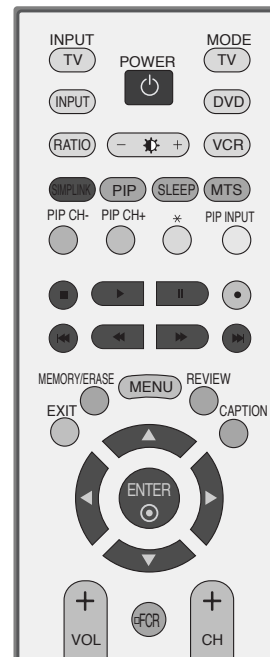

Nota: Para activar el enlace simple, debe emplear el cable HDMI sobre la versión 1.2 con la función *CEC. (*CEC: Consumer Electronics Control)

La versión 1.2 es con el cable conectado a la clavija No. 13, y se trata de la línea de intercambio de información entre unidades.



1 Luego de seleccionar el botón **TV** de **MODE** en el control remoto, presione el botón **SIMPLINK**.

2 Use el botón  para seleccionar el dispositivo deseado y luego presione el botón **ENTER**.

3 Controle los dispositivos AV conectados presionando los botones , , **ENTER**.

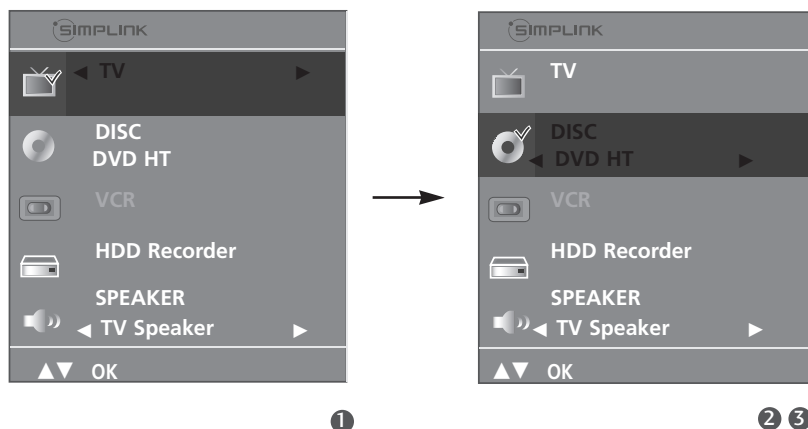

VER EL TV / CONTROL DE CONFIGURACIÓN

Menú SIMPLINK

1 **Visualización del televisor :** Cambie al canal del televisor anterior, sin importar el modo actual.

2 **Reproducción de DISC (Disco):**
Seleccione y reproduzca los discos.
Cuando existan varios discos disponibles, los títulos de los discos aparecerán en la parte inferior de la pantalla.

3 **Reproducción de VCR:** Reproduzca y controle el VCR conectado.

4 **Reproducción de grabaciones HDD:**
Reproduzca y controle las grabaciones almacenadas en HDD.

5 **Salida de audio a parlante HT/Salida de audio a televisor:**
Seleccione parlante HT o parlante TV para salida de audio.

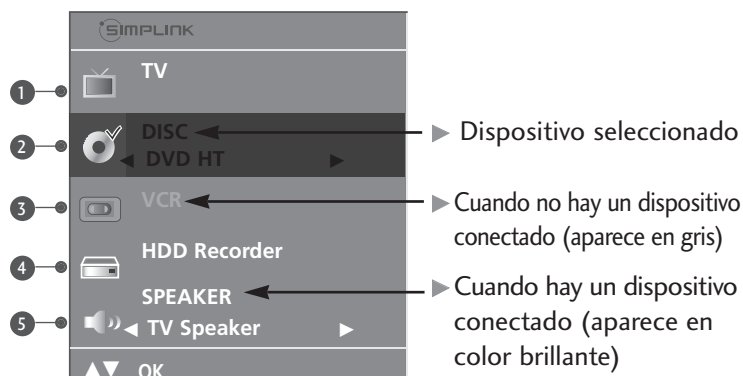

CONTROL DE IMAGEN

PIP (IMAGEN-SOBRE-IMAGEN)

PIP (Picture In Picture, Imagen sobre imagen) le permite ver dos diferentes entradas en la pantalla de su TV al mismo tiempo.

Una fuente estará grande y la otra fuente se mostrará como una imagen pequeña sobre la imagen principal.

El modo de Imagen doble divide la pantalla en 2, permitiendo que dos fuentes de imagen sean mostradas en el TV al mismo tiempo. Cada fuente ocupa la mitad de la pantalla.

La función de PIP está disponible en los modos de Componente, RGB, HDMI.
(Pero, no se puede ajustar la resolución 480i en los modos Componente/HDMI.)

Viendo la PIP/Imagen Doble

Presione el botón PIP para acceder a la sub-imagen.

Cada vez que presione PIP la imagen cambiará como se muestra a continuación.

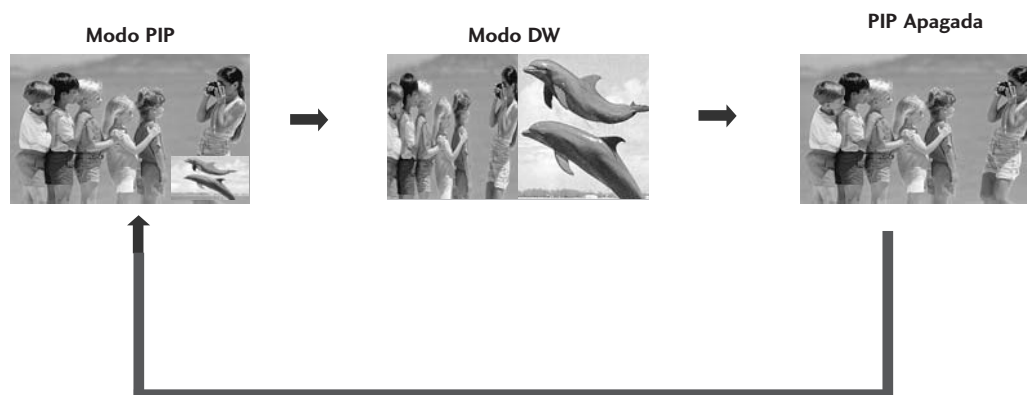

Selección del programa para la Sub-imagen

- 1 Presione el botón **PIP CH +/-** para seleccionar un programa para la sub-imagen.

El número del programa seleccionado está desplegado debajo del número del programa de la imagen principal.

CONTROL DE IMAGEN

Selección de la fuente de entrada para la Sub-imagen

Presione el botón **PIP INPUT** para seleccionar la fuente de entrada para la sub-imagen. Cada vez que presione el botón **PIP INPUT**, cada fuente de entrada para la sub-imagen estará desplegada.
La sub-imagen puede ser seleccionada en los modos de TV, AV1, AV2.

Ajuste del Tamaño de la Sub-imagen (sólo para el modo PIP)

Presione el botón **SIZE** para presionar el tamaño de la sub-imagen.

Con el botón **SIZE** en el modo PIP, la sub-imagen estará ajustada.

Moviendo la Sub-imagen (sólo para el modo PIP)

Presione el botón **POSITION**.

Presione el botón **POSITION** repetidamente, así la sub-imagen se mueve a la izquierda/derecha/arriba/abajo.

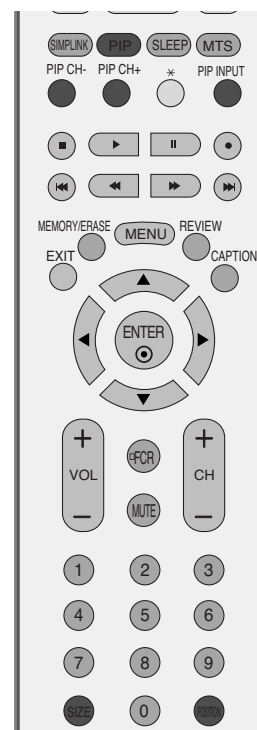

CONTROL DEL MODO IMAGEN

- Dinámico** Seleccione esta opción para desplegar con una imagen nitida.
- Estándar** Estado desplegado de la pantalla lo más general y natural.
- Suave** Seleccione esta opción para desplegar con una imagen suave.
- Usuario1/2** Seleccione esta opción para usar la configuración de definido por el usuario.

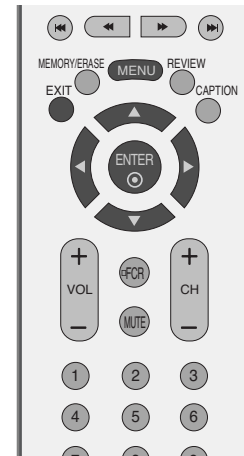

- 1 Presione el botón **MENU** y luego el botón ▲ o ▼ para seleccionar el menú **Imagen**.
- 2 Presione el botón ► y luego el botón ▲ o ▼ para seleccionar **Modo imagen**.
- 3 Presione el botón ► y luego presione el botón ▲ o ▼ para seleccionar **Dinámico**, **Estándar**, **Suave**, **Usuario1** o **Usuario2**.
- 4 Presione el botón **EXIT** para regresar a la TV donde estaba viendo o presione el botón **MENU** para regresar al menú previo.

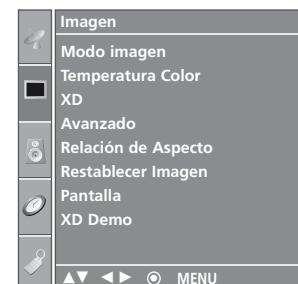

1

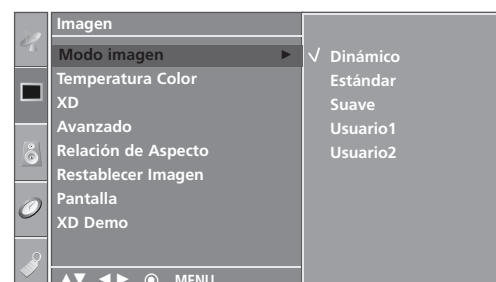

2 3

- **Modo imagen** ajusta la TV para la apariencia de la mejor imagen. Seleccione el valor preconfigurado en el menú **Modo imagen** basando en la categoría de programa.
- **Dinámico**, **Estándar**, y **Suave** están programados para la reproducción de la imagen óptima en la fábrica y no se puede cambiar.
- Sólo en los modos **Usuario1** y **Usuario2** es posible ajustar directamente el contraste, brillo, color, nitidez y tinte.

CONTROL DE IMAGEN

AJUSTE DE LA IMAGEN (MODO IMAGEN-OPCIÓN DEL USUARIO)

Ajuste la apariencia de la imagen para adaptarla a sus preferencias y visualizaciones.

- Contraste** Ajusta la diferencia entre nivel claro y oscuro en la imagen.
- Brillo** Aumenta o disminuye el grado de blanco en su imagen.
- Color** Ajusta la intensidad de todos los colores.
- Nitidez** Ajusta el nivel de encrepadura en los bordes entre area claro y oscuro de la imagen. El nivel más bajo tiene la imagen más suave.
- Tinte** Ajusta el balance entre nivel rojo y verde.

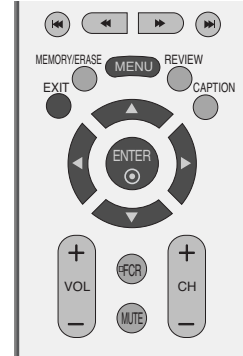

CONTROL DE IMAGEN

1 Presione el botón **MENU** y luego el botón ▲ o ▼ para seleccionar el menú **Imagen**.

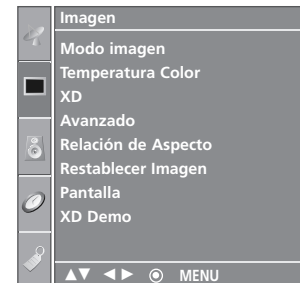

2 Presione el botón ► y luego el botón ▲ o ▼ para seleccionar **Modo Imagen**.

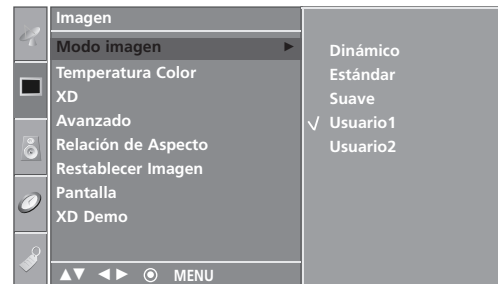

3 Presione el botón ► y luego el botón ▲ o ▼ para seleccionar **Usuario 1** ó **2**.

4 Presione el botón ► y luego presione el botón ▲ o ▼ para seleccionar la opción de imagen deseada (**Contraste, Brillo, Color, Nitidez, y Tinte**).

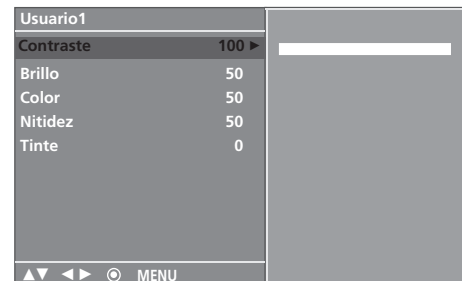

5 Presione el botón ► y luego presione el botón ◀ o ▶ para hacer el ajuste apropiado.

6 Presione el botón **EXIT** para regresar a la TV donde estaba viendo o presione el botón **MENU** para regresar al menú previo.



! NOTA

- Ud. no puede ajustar el color, nitidez y tinte en el modo RGB-PC y HDMI(No señal) a los niveles que quiere ud.

CONTROL AUTOMÁTICO DE TEMPERATURA DEL COLOR

Seleccione uno de los tres ajustes de color automático. Configure de color tibio a caliente como el rojo, o configure de color frío al menos intenso con más azul.

Este menú será activado después de seleccionar Usuario 1 o Usuario 2 del Modo imagen.

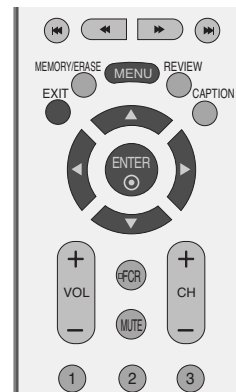

1 Presione el botón **MENU** y luego el botón ▲ o ▼ para seleccionar el menú **Imagen**.

2 Presione el botón ► y luego el botón ▲ o ▼ para seleccionar **Temperatura Color**.

3 Presione el botón ► y luego presione el botón ▲ o ▼ para seleccionar también **Fría, Medio, Cálida, o Usuario**.

4 Presione el botón **EXIT** para regresar a la TV donde estaba viendo o presione el botón **MENU** para regresar al menú previo.



1

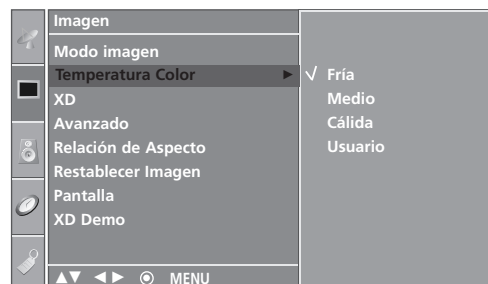

2 3

CONTROL DE IMAGEN

CONTROL MANUAL DE TEMPERATURA DEL COLOR (OPCIÓN DEL USUARIO)

Puede ajustar el rojo, verde y azul a cualquier temperatura del color que prefiera ud.

Este menú será activado después de seleccionar Usuario 1 o Usuario 2 del Modo imagen.



CONTROL DE IMAGEN

1 Presione el botón **MENU** y luego el botón **▲** o **▼** para seleccionar el menú **Imagen**.

2 Presione el botón **▶** y luego el botón **▲** o **▼** para seleccionar **Temperatura Color**.

3 Presione el botón **▶** y luego el botón **▲** o **▼** para seleccionar **Usuario**.

4 Presione el botón **▶** y luego el botón **▲** o **▼** para seleccionar **Rojo, Verde** o **Azul**.

5 Presione el botón **▶** y luego presione el botón **◀** o **▶** para hacer el ajuste apropiado.

- El rango de ajuste de **Rojo, Verde** o **Azul** es -30 ~ +30.

6 Presione el botón **EXIT** para regresar a la TV donde estaba viendo o presione el botón **MENU** para regresar al menú previo.

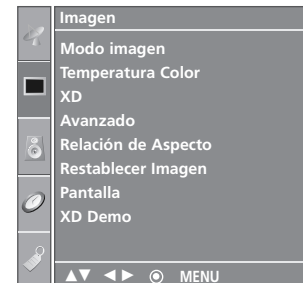

1

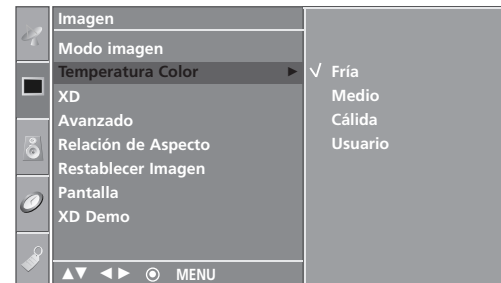

2 3

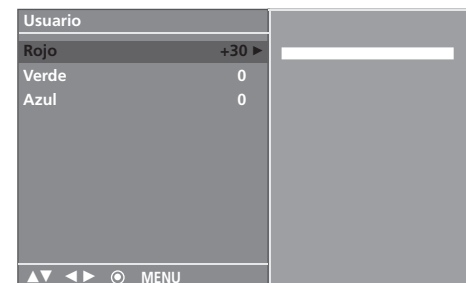

4



5

XD

XD es una tecnología de perfeccionamiento de imagen exclusiva de LG Electronics que permite desplegar una fuente HD a través de un avanzado procesador de algoritmo de señal digital.

Cuando seleccione las opciones Modo imagen (Dinámico, Estándar y Suave), XD cambia automáticamente a Auto (Automático).

Cuando seleccione las opciones Modo imagen (Usuario 1 y Usuario 2), puede elegir Automático/Manual.

Cuando seleccione Manual, puede ajustar XD Contrast, XD color y XD NR.

Esta función no está disponible en el modo RGB-PC/HDMI(No señal).



1 Presione el botón **MENU** y luego el botón **▲** o **▼** para seleccionar el menú **Imagen**.

2 Presione el botón **▶** y luego el botón **▲** o **▼** para seleccionar **XD**.

3 Presione el botón **▶** y luego el botón **▲** o **▼** para seleccionar **Automático** o **Manual**.

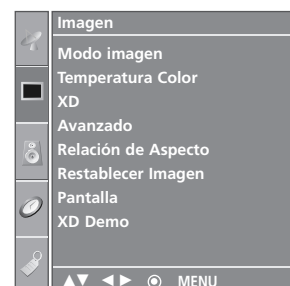

1

Seleccionando Manual

Este menú será activado después de seleccionar Usuario 1 o Usuario 2 del Modo imagen.

1. Presione el botón **▶** y luego presione el botón **▲** o **▼** para seleccionar **Contraste XD**, **Color XD** o **XD NR (Noise)**.

- **Contraste XD**: Optimiza el contraste automáticamente de acuerdo al brillo de reflexión.

- **Color XD**: Ajusta los colores de reflexión automáticamente para reproducir lo más cerca posible a los colores naturales.

- **XD NR (Noise)** : Remueve el ruido hasta el punto donde no se daña la imagen original. (Esta función no está disponible en el modo HDMI, Component (excepto 480i), RGB-PC.)

2. Presione el botón **▶** y luego el botón **▲** o **▼** para seleccionar **On** o **Off**.

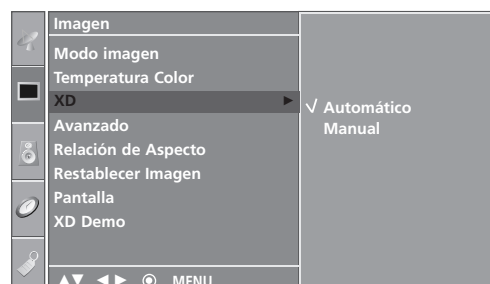

2 3

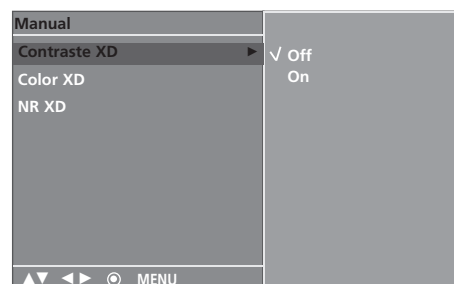

3

4 Presione el botón **EXIT** para regresar a la TV donde estaba viendo o presione el botón **MENU** para regresar al menú previo.

CONTROL DE IMAGEN

AVANZADO-MODO CINEMA

Configure la TV para la apariencia de la mejor imagen para las películas.

Cuando ud. opera el cine (3:2 Modo total o Modo de Corrección del Cine), la TV ajustará a 24 fps de video desde las películas de 30 fps de video para el despliegue.

Esta función sólo se opera en los modos de TV, video análogo y Component 480i.

1 Presione el botón **MENU** y luego el botón ▲ o ▼ para seleccionar el menú **Imagen**.

2 Presione el botón ► y luego el botón ▲ o ▼ para seleccionar **Avanzado**.

3 Presione el botón ► y luego el botón ▲ o ▼ para seleccionar **Cine**.

4 Presione el botón ► y luego el botón ▲ o ▼ para seleccionar **On** u **Off**.

5 Presione el botón **EXIT** para regresar a la TV donde estaba viendo o presione el botón **MENU** para regresar al menú previo.

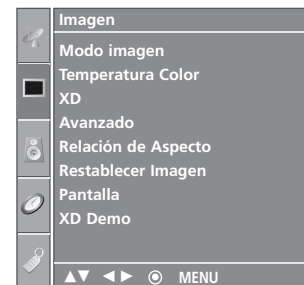
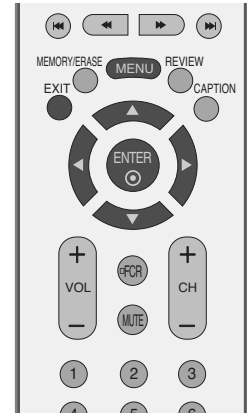

1

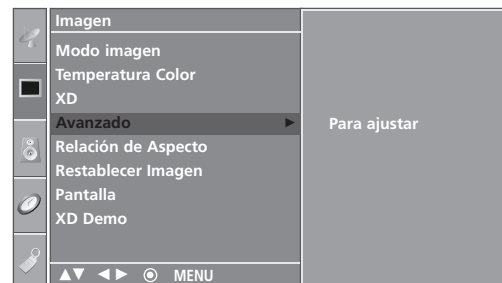

2 3

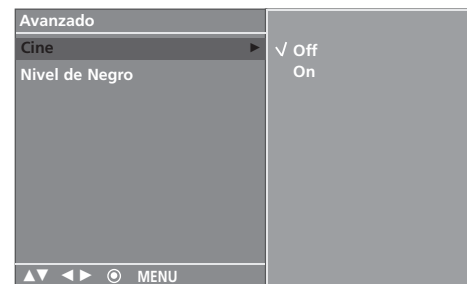

4

NIVEL NEGRO AVANZADO

Ajusta el contraste y brillo de la pantalla usando el nivel negro de pantalla.

Esta función trabaja en el modo siguiente: Video (compuesto) o HDMI.

Esta función no está disponible en el modo HDMI(No señal).

1 Presione el botón **MENU** y luego el botón ▲ o ▼ para seleccionar el menú **Imagen**.

2 Presione el botón ► y luego el botón ▲ o ▼ para seleccionar **Avanzado**.

3 Presione el botón ► y luego el botón ▲ o ▼ para seleccionar **Nivel de Negro**.

4 Presione el botón ► y luego el botón ▲ o ▼ para seleccionar **Bajo** o **Alto**.

- **Bajo**
La reflexión de pantalla se pone más oscura.
- **Alto**
La reflexión de pantalla se pone más clara.

5 Presione el botón **EXIT** para regresar a la TV donde estaba viendo o presione el botón **MENU** para regresar al menú previo.

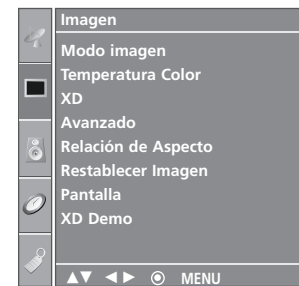
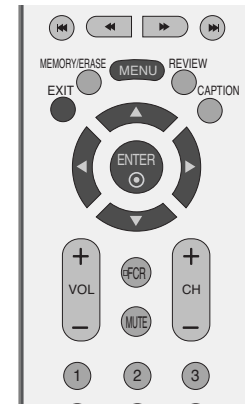

1

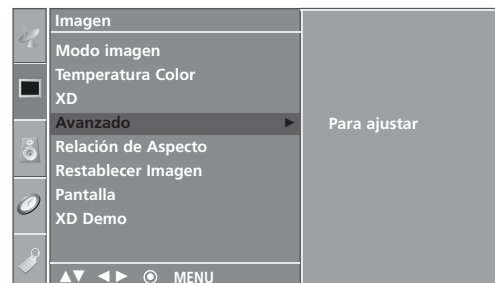

2 3

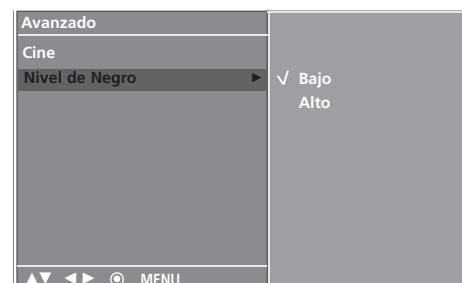

4

CONTROL DE IMAGEN

CONTROL DE RELACIÓN DE ASPECTO

Esta característica le permite elegir la forma en la que aparece una imagen análoga con una relación de aspecto de 4:3 en el televisor. Cuando recibe una imagen análoga con una relación de aspecto de 4:3 en el televisor de 16:9, es necesario especificar cómo se mostrará la imagen.

- La fuente de entrada RGB y HDMI utilizan una proporción de aspecto de 4:3 ó 16:9.

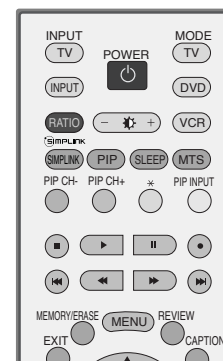

! NOTA

- ▶ Si aparece una imagen fija en la pantalla durante un período de tiempo prolongado, es posible que la imagen se imprima en la pantalla y permanezca visible. Este fenómeno es común para todos los fabricantes y, por lo tanto, la garantía del fabricante no cubre los productos que presentan este fenómeno.

- 1 Presione el botón **RATIO** repetidamente para seleccionar el formato de la imagen deseado.

Ud. también puede ajustar **Relación de Aspecto** en el menú **Imagen**.

4:3

La selección siguiente le dejará ver una imagen con la proporción original de aspecto 4:3, apareciendo las barras grises en los dos lados izquierda y derecha.



16:9

La selección siguiente le dejará ajustar la imagen horizontalmente, en la proporción lineal para llenar toda la pantalla.

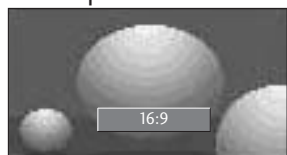

Horizontal

Seleccione Horizontal cuando ud. quiere ajustar la imagen en la proporción no-lineal, que es más largo en los dos lados para crear una vista espectacular.

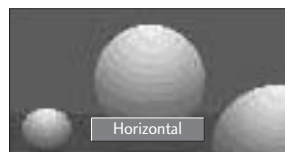

Zoom 1

La selección siguiente le dejará ver la imagen sin ninguna alteración llenando toda la pantalla. Sin embargo las porciones superior e inferior de la imagen serán cortadas.

Puede mover la pantalla Zoom1 con el botón ▲ o ▼.

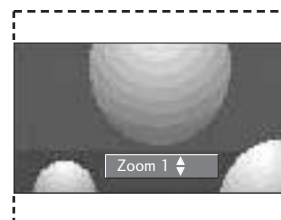

Zoom 2

Seleccione Zoom2 cuando ud. quiere que la imagen sea alterada, los dos lados vertical y horizontal serán cortados.

La imagen tomada en medio se cambiará entre la alteración y la cobertura de pantalla.

Puede mover la pantalla Zoom2 con el botón ▲ o ▼.

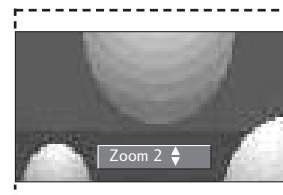

REINICIO DE IMAGEN

Esta función trabaja en el modo actual.
Para inicializar el valor ajustado.

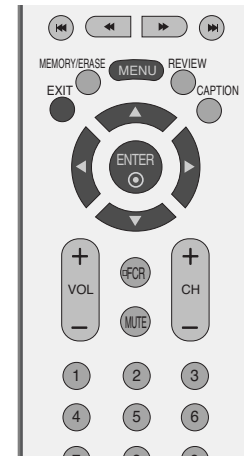

1 Presione el botón **MENU** y luego el botón ▲ o ▼ para seleccionar el menú **Imagen**.

2 Presione el botón ► y luego el botón ▲ o ▼ para seleccionar **Restablecer Imagen**.

3 Presione el botón ►.

- Regresa a la configuración principal de la fábrica de 'Modo imagen', 'Temperatura Color', 'XD', 'Avanzado' y 'Relación de Imagen'.

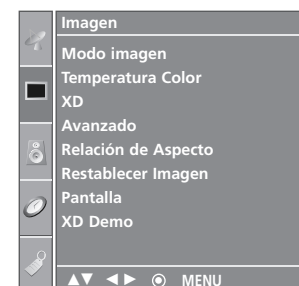

1

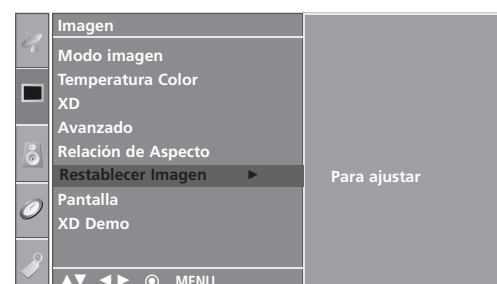

2 3

CONTROL DE IMAGEN

XD DEMO

Uselo para ver la diferencia entre Demo XD encendido y apagado.

Nota: Esta función no está disponible en el modo RGB-PC/HDMI(No señal).



1 Presione el botón **MENU** y luego el botón **▲** o **▼** para seleccionar el menú **Imagen**.

2 Presione el botón **▶** y luego el botón **▲** o **▼** para seleccionar **XD Demo**.

3 Presione el botón **▶** para comenzar **XD Demo**.

4 Para detener **XD Demo**, presione el botón **MENU**.

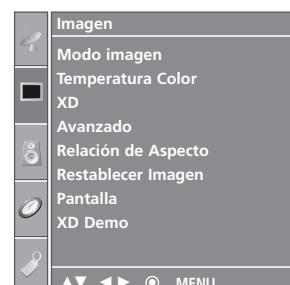

1

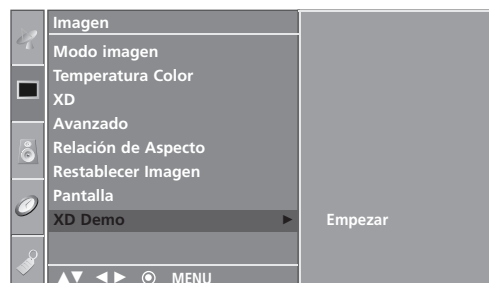

2 3

• XD Demo



CONTROL DE AUDIO

PROCESADOR DIGITAL DE AUDIO

Modo de Audio le deja disfrutar del mejor sonido sin ningún ajuste especial porque la TV configura las opciones apropiadas del sonido basando en el contenido de programa.

Surround MAX, Estándar, Música, Películas, y Deportes son prefijados para la buena calidad de sonido en la fabrica y no son ajustables.

Surround MAX Seleccione esta opción para un sonido real.

Estándar El sonido más imponente y natural.

Música Seleccione esta opción para disfrutar del sonido original cuando escucha la música.

Películas Seleccione esta opción para disfrutar del sonido sublime.

Deportes Seleccione esta opción para ver los deporte de la transmisión.

Usuario Seleccione esta opción para usar configuraciones de audio definido por el usuario.

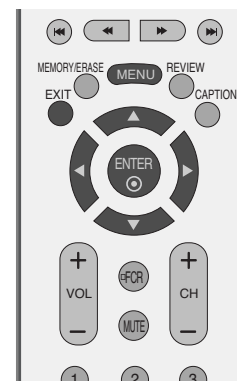

1 Presione el botón **MENU** y luego el botón **▲** o **▼** para seleccionar el menú **Audio**.

2 Presione el botón **▶** y luego el botón **▲** o **▼** para seleccionar **Modo de Audio**.

3 Presione el botón **▶** y luego presione el botón **▲** o **▼** para seleccionar **Surround MAX, Estándar, Música, Películas, Deportes** o **Usuario**.

4 Presione el botón **EXIT** para regresar a la TV donde estaba viendo o presione el botón **MENU** para regresar al menú previo.



1

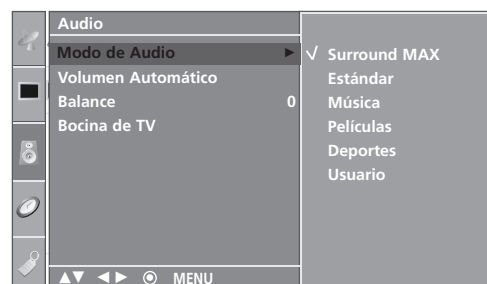

2 3

CONTROL DE AUDIO

AJUSTE DE LA FRECUENCIA DEL SONIDO (OPCIÓN DEL USUARIO)

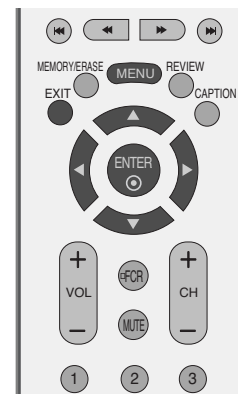

CONTROL DE AUDIO

- 1 Presione el botón **MENU** y luego el botón **▲** o **▼** para seleccionar el menú **Audio**.
- 2 Presione el botón **▶** y luego el botón **▲** o **▼** para seleccionar **Modo de Audio**.
- 3 Presione el botón **▶** y luego el botón **▲** o **▼** para seleccionar **Usuario**.
- 4 Presione el botón **▶**.
- 5 Seleccione una banda de sonido presionando el botón **▲** o **▼**. Configure el nivel de un sonido apropiado con los botones **◀** o **▶**.
- 6 Presione el botón **EXIT** para regresar a la TV donde estaba viendo o presione el botón **MENU** para regresar al menú previo.



1

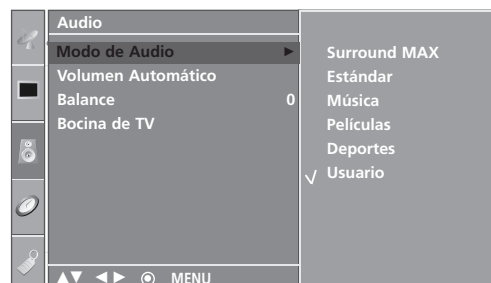

2 3 4

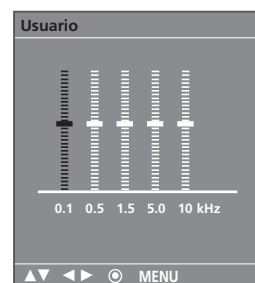

5

NIVELADOR AUTOMÁTICO DE VOLUMEN

Volumen automático mantiene automáticamente un nivel igual de volumen aunque ud. cambie programas.

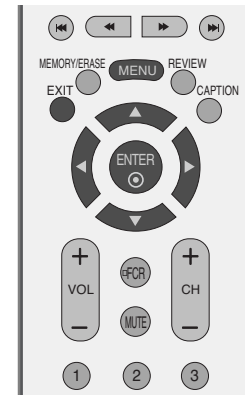

- 1 Presione el botón **MENU** y luego el botón **▲** o **▼** para seleccionar el menú **Audio**.
- 2 Presione el botón **▶** y luego el botón **▲** o **▼** para seleccionar **Volumen Automático**.
- 3 Presione el botón **▶** y luego el botón **▲** o **▼** para seleccionar **On** u **Off**.
- 4 Presione el botón **EXIT** para regresar a la TV donde estaba viendo o presione el botón **MENU** para regresar al menú previo.

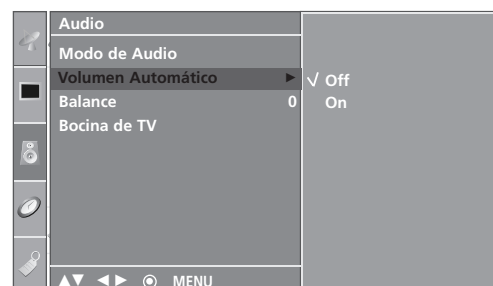

CONTROL DE AUDIO

AJUSTE DE BALANCE

Puede ajustar el balance de sonido de las bocinas a los niveles que desea ud.



CONTROL DE AUDIO

- 1 Presione el botón **MENU** y luego el botón ▲ o ▼ para seleccionar el menú **Audio**.
- 2 Presione el botón ► y luego el botón ▲ o ▼ para seleccionar **Balance**.
- 3 Presione el botón ► y luego presione el botón ◀ o ▶ para hacer un ajuste deseado.
- 4 Presione el botón **EXIT** para regresar a la TV donde estaba viendo o presione el botón **MENU** para regresar al menú previo.



1



2 3

BOCINA

Apague los altavoces de la TV si utiliza equipo de audio externo. Esta característica Enciende o Apaga los altavoces de la TV.

En los modos de AV, Component, RGB-PC y HDMI, el audio de bocina interna puede tener salida aunque no haya la señal de video.

Si ud. quiere usar el sistema externo de estéreo hi-fi, apague las bocinas internas de la unidad.

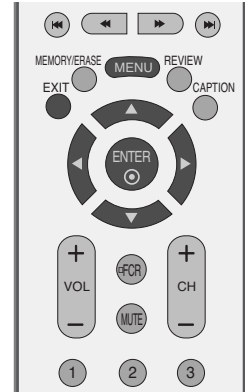

1 Presione el botón **MENU** y luego el botón ▲ o ▼ para seleccionar el menú **Audio**.

2 Presione el botón ► y luego el botón ▲ o ▼ para seleccionar **Bocina de TV**.

3 Presione el botón ► y luego el botón ▲ o ▼ para seleccionar **On** u **Off**.

4 Presione el botón **EXIT** para regresar a la TV donde estaba viendo o presione el botón **MENU** para regresar al menú previo.

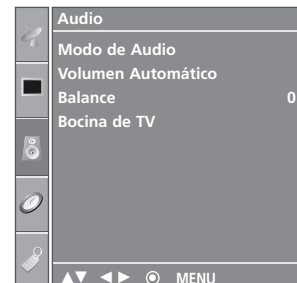

1



2 3

CONTROL DE AUDIO

CONFIGURACIÓN DE LA TRANSMISIÓN ESTÉREO/SAP

La TV puede recibir los programas de estéreo MTS y cualquier SAP (Programa de Audio Secundario) que acompañan el programa estéreo; si la transmisión manda una señal adicional de sonido, la agrega a la original.

Mono: Se escucha el idioma principal de las bocinas de izquierda y derecha. El modo de señal es monofonía.

Estéreo: Se escucha el idioma principal de las bocinas de izquierda y derecha. El modo de señal es estéreo.

SAP: Se escucha el idioma secundario de las bocinas de izquierda y derecha en el sonido de monofonía.

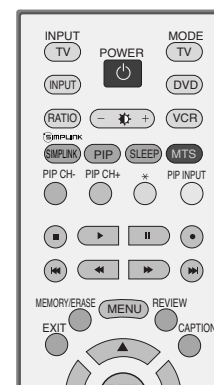

CONTROL DE AUDIO

- 1 Presione el botón **MTS** repetidamente. Cada vez que ud. presione el botón **MTS**, se aparecerán Mono, Estéreo, o SAP en orden.
- 2 Presione el botón **EXIT** para regresar a ver TV.

! NOTA

- ▶ Seleccione el modo de sonido monofónico si la señal no está clara o está pobre en el area de recepción.
- ▶ Los modos de **Estéreo**, **SAP** están disponibles sólo cuando están incluidos en la señal de transmisión.

CONFIGURACIÓN DE HORA

PROGRAMACIÓN DEL RELOJ

Si la hora actual programada está equivocada, restablezca el reloj manualmente.

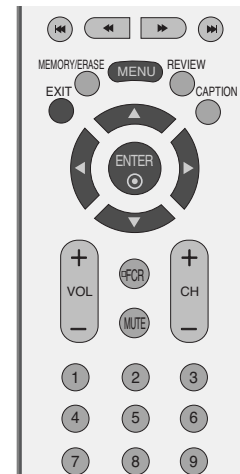

- 1 Presione el botón **MENU** y luego el botón ▲ o ▼ para seleccionar el menú **Hora**.
- 2 Presione el botón ► y luego el botón ▲ o ▼ para seleccionar **Reloj**.
- 3 Presione el botón ► y luego use el botón ▲ o ▼ para configurar la hora.
- 4 Presione el botón **EXIT** para regresar a la TV donde estaba viendo o presione el botón **MENU** para regresar al menú previo.

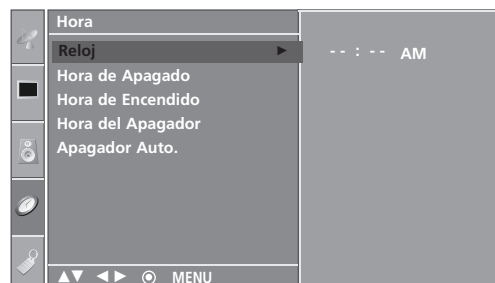

CONFIGURACIÓN DE HORA

TEMPORIZADOR ENCENDIDO/APAGADO

El temporizador apagado cambia la unidad automáticamente al modo de espera en el tiempo prefijo.

La función de apagado se invalida en la función de encendido si ambos están configurados para el mismo tiempo.

La unidad debe estar en el modo de espera para que funcione el temporizador encendido.

Después de dos horas de que está cambiada la unidad por la función de encendido, se cambiará al modo de espera automáticamente si no haya presionado ningún botón.

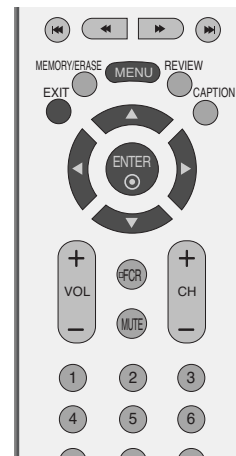

- 1 Presione el botón **MENU** y luego el botón **▲** o **▼** para seleccionar el menú **Hora**.
- 2 Presione el botón **▶** y luego el botón **▲** o **▼** para seleccionar **Hora de Apagado** u **Hora de Encendido**.
- 3 Presione el botón **▶** y luego presione el botón **▲** o **▼** para seleccionar **On**.
 - Para cancelar la función **Hora de Apagado/Encendido** seleccione **Off**.
- 4 Presione el botón **▶** y luego presione el botón **▲** o **▼** para configurar la hora.
- 5 Presione el botón **▶** y luego presione el botón **▲** o **▼** para configurar los minutos.
- 6 **Sólo para la función**
Presione el botón **▶** y luego presione el botón **▲** o **▼** para ajustar el nivel de volumen al encenderse.
Presione el botón **▶** y luego presione el botón **▲** o **▼** para seleccionar el canal.
- 7 Presione el botón **EXIT** para regresar a la TV donde estaba viendo o presione el botón **MENU** para regresar al menú previo.

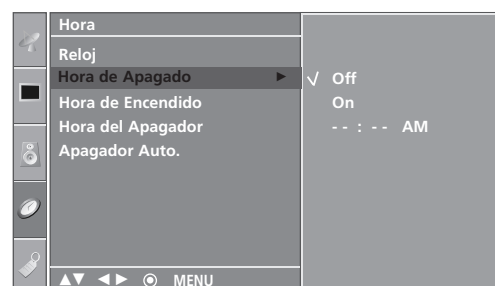

2 3 4 5

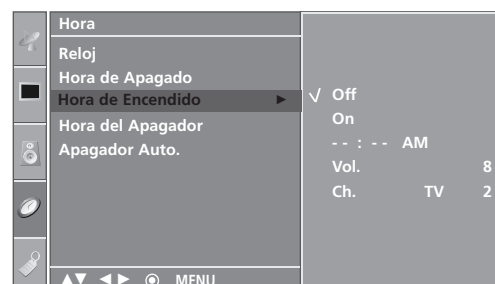



2 3 4 5 6

TEMPORIZADOR PARA DORMIR

El Temporizador para Dormir apaga el TV después de un tiempo prefijado.

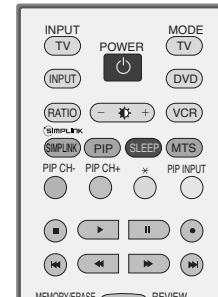
Si apaga el TV después de haber programado el temporizador para dormir, el ajuste se borrará.



1 Presione el botón **SLEEP** repetidamente para seleccionar el número de minutos. Se aparecerá  - - - en la pantalla, seguido por 10, 20, 30, 60, 90, 120, 180 y 240.

2 Cuando se despliega el número de minutos que desea ud.en la pantalla, presione el botón **ENTER**. El temporizador empieza a contar del número de minutos seleccionado.

■ Ud. también puede ajustar **Apagador Auto.** en el menú **Hora.**

! NOTA

- ▶ Para ver el tiempo remanente para dormir,presione el botón **SLEEP** una vez.
- ▶ Para cancelar el tiempo para dormir, presione el botón **SLEEP** repetidamente hasta que aparezca  - - - '.
- ▶ Cuando ud. apaga la unidad, la unidad deja el tiempo de dormido preestablecido.

CONFIGURACIÓN DE HORA

APAGADOR AUTOMÁTICO

Si configura al encendido y no hay la señal de entrada, la TV se apagará automáticamente después de 10 minutos.

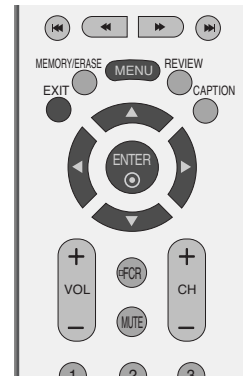

CONFIGURACIÓN DE HORA

- 1 Presione el botón **MENU** y luego el botón **▲** o **▼** para seleccionar el menú **Hora**.
- 2 Presione el botón **▶** y luego el botón **▲** o **▼** para seleccionar **Apagador Auto..**
- 3 Presione el botón **▶** y luego el botón **▲** o **▼** para seleccionar **On** u **Off**.
- 4 Presione el botón **EXIT** para regresar a la TV donde estaba viendo o presione el botón **MENU** para regresar al menú previo.



1

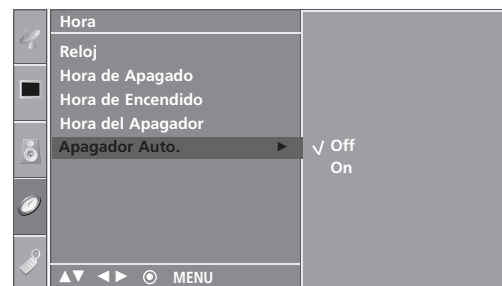

2 3

OPCIÓN CONTROL

SELECCIÓN DEL LENGUAJE EN LA PANTALLA

Los menus pueden ser mostrados en la pantalla en el Primer idioma seleccionado. Primero seleccione su idioma.

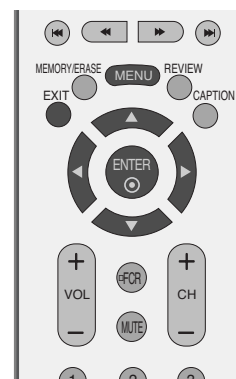

1 Presione el botón **MENU** y luego el botón ▲ o ▼ para seleccionar el menú **Opción**.

2 Presione el botón ► y luego el botón ▲ o ▼ para seleccionar **Idioma(Language)**.

3 Presione el botón ► y luego presione el botón ▲ o ▼ para seleccionar su idioma deseado. De aquí en adelante la exhibición en la pantalla aparecerá en el idioma seleccionado.

4 Presione el botón **EXIT** para regresar a la TV donde estaba viendo o presione el botón **MENU** para regresar al menú previo.

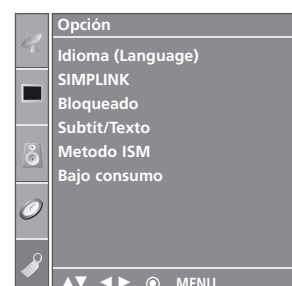

1

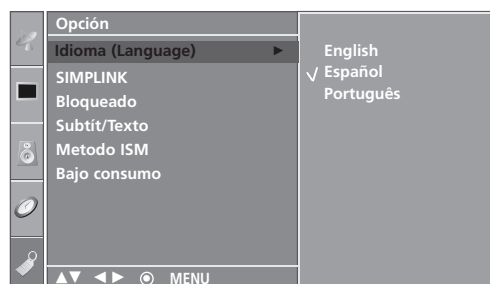

2 3

OPCIÓN CONTROL

BLOQUEADO

Se necesita el control remoto para controlar la TV que esté configurada.

Esta función puede ser usada para la vista no autorizada.

Esta unidad está programada para recordarse la opción de última configuración aunque ud. apaga la unidad.

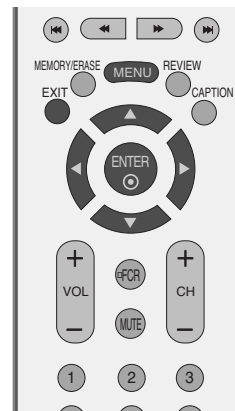

1 Presione el botón **MENU** y luego el botón ▲ o ▼ para seleccionar el menú **Opción**.

2 Presione el botón ► y luego el botón ▲ o ▼ para seleccionar **Bloqueado**.

3 Presione el botón ► y luego el botón ▲ o ▼ para seleccionar **On** u **Off**.

4 Presione el botón **EXIT** para regresar a la TV donde estaba viendo o presione el botón **MENU** para regresar al menú previo.

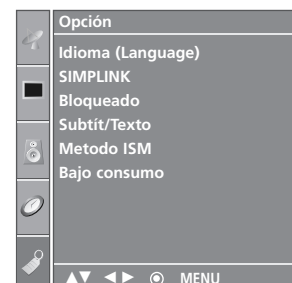

1

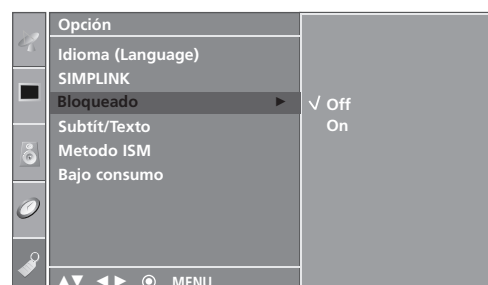

2 3

! NOTA

- ▶ En **Bloqueado 'On'**, si la unidad está apagada, presione el botón π / I, **INPUT**, **CH** ▲ / ▼ de la unidad o los botones de **POWER**, **INPUT**, **TV**, **CH** - / +, o números del control remoto.
- ▶ Con **Bloqueado On**, se aparecerá '**Bloqueado**' en la pantalla si cualquier botón del panel frontal ha presionado cuando mira la unidad.

SUBTITULAJE

El subtítulo es un proceso que convierte la porción de audio de un programa de televisión en palabras escritas, las cuales aparecen en la pantalla del televisor en una forma similar a los subtítulos. El subtítulo permite al televidente leer el diálogo y narración de los programas de televisión.

Usando el subtítulo

Las leyendas son los subtítulos del diálogo y narración de los programas de televisión. Para programas pregrabados, el diálogo del programa puede prepararse anticipadamente con subtítulos. Es posible subtítulo un programa en vivo usando un proceso llamado "subtítulo de tiempo real", el cual crea subtítulos instantáneamente. El subtítulo de tiempo real es normalmente efectuado por reporteros profesionales que usan

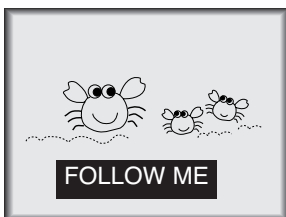

un sistema de taquigrafía a máquina y una computadora para traducir al inglés. El subtítulo es un sistema efectivo para personas con incapacidad auditiva, y también puede ayudar en la enseñanza de idiomas.

- La imagen de arriba muestra un subtítulo típico.

Consejos para el Subtítulo

- No todas las transmisiones de TV incluyen señales de subtítulo.
- Algunas veces las estaciones de Televisión transmiten cuatro señales de subtítulo diferentes en el mismo canal. Seleccionando Modo 1 o el Modo 2, usted puede escoger cuál señal visualizar. Modo 1 es la señal usual con subtítulos, mientras que otro modo puede desplegar demostraciones o información sobre la programación actual.
- El televisor puede no recibir señales de subtítulo en las siguientes situaciones.

1. Se enfrentan condiciones de recepción deficiente:



• IGNICIÓN:

La imagen puede vibrar, desviarse, llenarse de manchas negras o rayas horizontales. Usualmente causadas por interferencia de sistemas de ignición de automóviles, lámparas de neón, taladros eléctricos y otros aparatos eléctricos.



• FANTASMAS:

Los fantasmas son causados cuando la señal del Televisor se separa y sigue dos trayectorias. Una es la trayectoria directa y la otra es reflejada desde edificios altos, montañas u otros objetos. Puede mejorar la recepción cambiando la dirección o posición de la antena.



• NIEVE:

Si su receptor se localiza en una zona marginal en donde la señal es débil, su imagen puede ser estropeada por la aparición de puntos pequeños. Será necesario instalar una antena especial para mejorar la imagen.

2. Se reproduce una cinta de grabación vieja, en mal estado o copia pirata.
3. Las señales fuertes, aleatorias desde un carro o avión interfieren con la señal de TV.
4. La señal de la antena es débil.
5. El programa no se subtítulo cuando fue producido, transmitido o grabado.

- 1 Use el botón **CAPTION** repetidamente para seleccionar su subtítulo Modo 1, Modo 2, Texto1, Texto4, o Off.

- 2 Presione el botón **EXIT** para regresar a ver TV.

- Ud. también puede ajustar **Subtít/Texto** en el menú **Opción**.

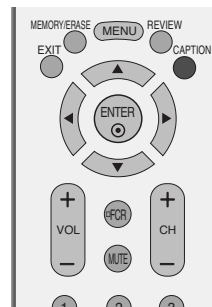

OPCIÓN CONTROL

MÉTODO DE ISM (MINIMIZACIÓN DE IMAGEN FANTASMA)

Una imagen congelada de un juego de PC/Video en la pantalla por periodos prolongados resultará una imagen fantasma que permanecerá aunque ud. cambie la imagen. Evite que permanezca una imagen fija en la pantalla para un largo periodo de tiempo.

No está disponible esta función en los modelos de TV de LCD.

Blanquear

Blanqueo remueve imagenes permanentes de la pantalla.

Nota: Puede que una imagen excesivamente permanente sea imposible de limpiar completamente con Blanquear.

Orbiter

Orbiter puede prevenir imagenes fantasmas. Sin embargo, es mejor no dejar ninguna imagen fija en la pantalla. Para evitar imagen permanente en la pantalla, la pantalla se moverá cada 2 minutos.

Inversión

Esta función es para invertir el color de panel de la pantalla. El color de panel se invierte automáticamente cada 30 minutos.

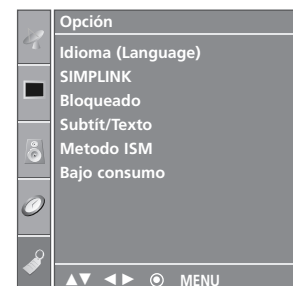
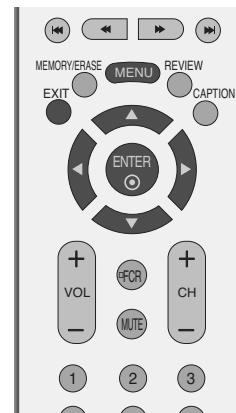

1

1 Presione el botón **MENU** y luego el botón **▲** o **▼** para seleccionar el menú **Opción**.

2 Presione el botón **▶** y luego presione el botón **▲** o **▼** para seleccionar **Metodo ISM**.

3 Presione el botón **▶** y luego presione el botón **▲** o **▼** para seleccionar **Normal**, **Blanquear**, **Orbiter** o **Inversión**.

4 Presione el botón **EXIT** para regresar a la TV donde estaba viendo o presione el botón **MENU** para regresar el menú previo.

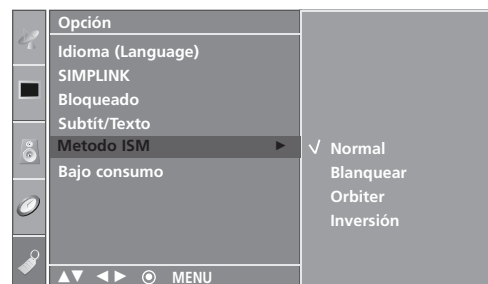

2 3

BAJO CONSUMO

Esta función es para reducir el consumo de potencia de la unidad.
No está disponible esta función en los modelos de TV de LCD.

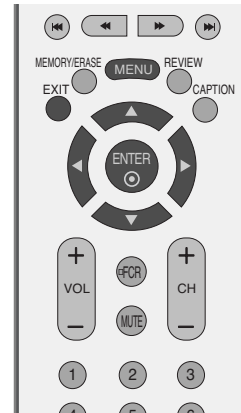

- 1 Presione el botón **MENU** y luego el botón ▲ o ▼ para seleccionar el menú **Opción**.
- 2 Presione el botón ► y luego presione el botón ▲ o ▼ para seleccionar **Bajo consumo**.
- 3 Presione el botón ► y luego presione el botón ▲ o ▼ para seleccionar **On** u **Off**.
- 4 Presione el botón **EXIT** para regresar a la TV donde estaba viendo o presione el botón **MENU** para regresar el menú previo.

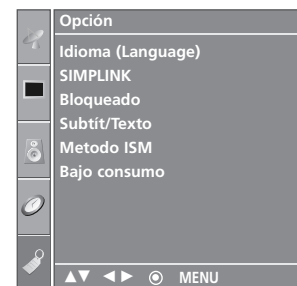

1

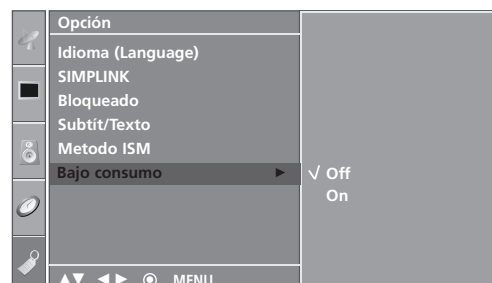

2 3

APÉNDICE

LISTA DE VERIFICACIÓN DE LOS PROBLEMAS

No se trabaja normalmente.

El control remoto no funciona	<ul style="list-style-type: none"> ■ Verifique para ver si hay algún objeto entre el producto y el control remoto causando la obstrucción. ■ ¿Están puestas las baterías con la polaridad correcta (+ con +, - con -)? ■ ¿Está correcta la configuración del modo remoto de la operación: TV, VCR etc.? ■ Ponga nuevas baterías.
De repente la TV se apaga	<ul style="list-style-type: none"> ■ ¿Está configurado el tiempo para dormir? ■ Verifique las configuraciones de control de la potencia. La potencia interrumpida. ■ No enciende la transmisión en la estación con el auto-apagado activo.

No sirve la función de video.

No imagen & No sonido	<ul style="list-style-type: none"> ■ Verifique si el producto está encendido. ■ Intente otro canal. El problema puede ser con la transmisión. ■ ¿Está metido el cordón de alimentación dentro del tomacorriente de la pared? ■ Verifique la dirección y/o la ubicación de su antena. ■ Pruebe el tomacorriente, enchufe un cordón de alimentación de otro producto en el tomacorriente donde estaba enchufado el cordón de alimentación del producto.
La imagen aparece lentamente después de encender la TV	<ul style="list-style-type: none"> ■ Es normal, la imagen es muda durante el proceso de inicio del producto. Favor de contactar a su centro de servicio, si la imagen no aparece cinco minutos después.
Color o imagen deficiente, o No color	<ul style="list-style-type: none"> ■ Ajuste Color en la opción del menú. ■ Mantenga una distancia suficiente entre el producto y el VCR. ■ Intente otro canal. El problema puede ser con la transmisión. ■ ¿Están instalados apropiadamente los cables de video? ■ Active cualquier función para restablecer el brillo de la imagen.
Barra horizontal/vertical o imagen temblante	<ul style="list-style-type: none"> ■ Verifique la interferencia local como aparatos eléctricos o herramientas de potencia.
Recepción pobre en algunos canales	<ul style="list-style-type: none"> ■ Estación o cable con problemas experimentales, sintonice a otra estación. ■ Si la señal de estación es débil, reubique la antena para recibir estación más debil. ■ Verifique las fuentes de la interferencia posible.
Lineas o rayas en las imagenes	<ul style="list-style-type: none"> ■ Verifique la antena (Cambie la dirección de la antena).

No sirve la función de audio.

Imagen OK pero No sonido	<ul style="list-style-type: none">■ Presione el botón VOL +/- (o Volume).■ ¿Sonido mudo? Presione el botón MUTE.■ Intente otro canal. El problema puede ser con la transmisión.■ ¿Están instalados apropiadamente los cables de audio?
No salida de una de las bocinas	<ul style="list-style-type: none">■ Ajuste el Balance en la opción del menú.
Sonido raro desde interior del producto	<ul style="list-style-type: none">■ Un cambio en la ambiente de humedad o temperatura puede causar un sonido raro cuando enciende o apaga el producto y esto no significa la falla del producto.

Hay un problema en el modo PC. (Sólo se aplica en el modo PC)

La señal está fuera del rango.	<ul style="list-style-type: none">■ Ajuste la resolución, la frecuencia horizontal o vertical.■ Verifique la fuente de la entrada.
Barra o raya vertical en el fondo, Ruido horizontal y Posición incorrecta	<ul style="list-style-type: none">■ Ponga a trabajar auto-configuración o ajuste el reloj, la fase o la posición H/V.
El color de pantalla es inestable o color único	<ul style="list-style-type: none">■ Verifique el cable de señal.■ Reinstale la tarjeta de video de la PC.

APÉNDICE

MANTENIMIENTO

Las malfunciones anticipadas pueden ser prevenidas. La limpieza regular y cuidadosa puede extender la suma de tiempo que ud.va a tener su nueva TV. Asegurese apagar la TV y desenchufar el cordón de alimentación antes de empezar cualquier tipo de limpieza.

Limpiando la pantalla

- 1 Aquí ha una buena manera para mantener su pantalla limpia por un tiempo. Moje una tela suave en una mezcla de agua tibia con un poco de suavizante de ropa, o detergente de platos. Escurra la tela hasta que esté casi seca, luego limpie la pantalla con ella.
- 2 Asegurese que no haya el exceso de agua por la pantalla, luego dejela secar por el aire antes de encender su TV.

Limpiando el gabinete

- Para remover la suciedad o polvo, limpie el gabinete con una tela suave, seca y sin pelusa.
- Favor de asegurarse no usar una tela mojada.

Ausencia Extendida

PRECAUCION

- ▶ Si ud. espera dejar su TV por un tiempo largo (como las vacaciones), será buena idea desenchufar el cordón de alimentación para proteger la TV contra el daño posible desde la luz o potencia surgidora.

ESPECIFICACIONES DEL PRODUCTO

26LC4R* 26LC4R-MD 26LC4RA-MD	Dimensiones (Ancho x Altura x Profundidad)	incluyendo la base	676.4 x 529.2 x 221.0 mm 26.7 x 20.9 x 8.7 pulgadas
		excluyendo la base	676.4 x 474.5 x 85.0 mm 26.7 x 18.7 x 3.4 pulgadas
	Peso	incluyendo la base	22.2 pounds / 10.04 kg
		excluyendo la base	19.9 pounds / 9.02 kg
26LC7R 26LC7R-MD	Dimensiones (Ancho x Altura x Profundidad)	incluyendo la base	676.6 x 531.0 x 221.0 mm 26.6 x 20.9 x 8.7 pulgadas
		excluyendo la base	676.6 x 478.7 x 84.0 mm 26.6 x 18.9 x 3.3 pulgadas
	Peso	incluyendo la base	21.2 pounds / 9.62 kg
		excluyendo la base	19.0 pounds / 8.62 kg
32LC4R 32LC4R-MD	Dimensiones (Ancho x Altura x Profundidad)	incluyendo la base	801.0 x 607.5 x 254.0 mm 31.6 x 24.0 x 10.0 pulgadas
		excluyendo la base	801.01 x 548.6 x 79.0 mm 31.6 x 21.6 x 3.2 pulgadas
	Peso	incluyendo la base	28.9 pounds / 13.1 kg
		excluyendo la base	23.6 pounds / 10.7 kg
37LC4R 37LC4R-MD	Dimensiones (Ancho x Altura x Profundidad)	incluyendo la base	926.6 x 697.6 x 280.4 mm 36.5 x 27.5 x 11.1 pulgadas
		excluyendo la base	926.6 x 635.6 x 88.0 mm 36.5 x 25.1 x 3.5 pulgadas
	Peso	incluyendo la base	44.1 pounds / 20.0 kg
		excluyendo la base	36.0 pounds / 16.3 kg
42LC4R 42LC4R-MD	Dimensiones (Ancho x Altura x Profundidad)	incluyendo la base	1032.7 x 750.0 x 289.0 mm 40.7 x 29.6 x 11.4 pulgadas
		excluyendo la base	1032.7 x 685.5 x 88.5 mm 40.7 x 27.0 x 3.5 pulgadas
	Peso	incluyendo la base	54.1 pounds / 24.5 kg
		excluyendo la base	44.1 pounds / 20.0 kg
Potencia requerida Sistema de la TV Cobertura de programas Impedancia de Antena Externa			AC100-240V -50/60Hz NTSC, PAL-M/N VHF 2 ~ 13, UHF 14 ~ 69, CATV 1 ~ 125 75 ohm
Impedancia de Antena Externa	Temp.de operación Humedad de operación		32 ~ 104°F (0 ~ 40°C) Menos de 80%
	Temp.para almacenar Humedad para almacenar		-4 ~ 140°F (-20 ~ 60°C) Menos de 85%

■ Las especificaciones mostradas arriba se pueden cambiar sin previo aviso para la mejora de calidad.

APÉNDICE

ESPECIFICACIONES DEL PRODUCTO

42PC5R* 42PC5R-MA 42PC5RV-MD 42PC5RVH-MD	Dimensiones (Ancho x Altura x Profundidad)	incluyendo la base	1048.0 x 766.0 x 310.0 mm 41.3 x 30.2 x 12.3 pulgadas
		excluyendo la base	1048.0 x 713.0 x 83.5 mm 41.3 x 28.1 x 3.3 pulgadas
	Peso	incluyendo la base	61.8 pounds / 28.0 kg
		excluyendo la base	54.3 pounds / 24.6 kg
50PC5R 50PC5R-MA	Dimensiones (Ancho x Altura x Profundidad)	incluyendo la base	1242.0 x 887.6 x 370.0 mm 48.9 x 35.0 x 14.6 pulgadas
		excluyendo la base	1242.0 x 827.2 x 88.0 mm 48.9 x 32.6 x 3.5 pulgadas
	Peso	incluyendo la base	95.5 pounds / 43.3 kg
		excluyendo la base	76.3 pounds / 34.6 kg
42PC7R* 42PC7RA-MA 42PC7RAH-MA	Dimensiones (Ancho x Altura x Profundidad)	incluyendo la base	1216.0 x 701.0 x 286.5 mm 47.9 x 27.6 x 11.3 pulgadas
		excluyendo la base	1216.0 x 649.0 x 85.0 mm 47.9 x 25.6 x 3.3 pulgadas
	Peso	incluyendo la base	67.2 pounds / 30.5 kg
		excluyendo la base	60.8 pounds / 27.6 kg
Potencia requerida Sistema de la TV Cobertura de programas Impedancia de Antena Externa			AC100-240V -50/60Hz NTSC, PAL-M/N VHF 2 ~ 13, UHF 14 ~ 69, CATV 1 ~ 125 75 ohm
Impedancia de Antena Externa	Temp.de operación Humedad de operación	32 ~ 104°F (0 ~ 40°C) Menos de 80%	
	Temp.para almacenar Humedad para almacenar	-4 ~ 140°F (-20 ~ 60°C) Menos de 85%	

■ Las especificaciones mostradas arriba se pueden cambiar sin previo aviso para la mejora de calidad.

PROGRAMANDO EL CONTROL REMOTO

El control remoto es de una multi-marca o universal. Puede ser programado para operar la mayoría de los dispositivos controlables remotamente de otros fabricantes.

Acuerdese que el control remoto a lo mejor no puede controlar todos los modelos de otras marcas.

Programando un código en un modo remoto

- 1 Para verificar si su control remoto puede operar el componente sin programación, encienda el componente como un VCR y presione el botón del modo correspondiente del control remoto, mientras indique en el componente. Pruebe los botones **POWER** para ver si el componente responde apropiadamente. Si no, el control remoto requiere la programación para operar el dispositivo.
- 2 Presione los botones **MENU** y **MUTE** en forma continua y al mismo tiempo durante dos segundos; se iluminará el botón actualmente seleccionado.
Si no presiona algún botón durante 20 segundos, la luz del botón de modo se apagará. En ese caso, debe repetir el proceso desde el paso 2.
- 3 Ponga un número de código usando los botones de número del control remoto. Los números de código de la programación para el componente correspondiente puede ser encontrados en las páginas siguientes. Si el código está correcta, el dispositivo se apagará.
- 4 Presione el botón MENU para memorizar el código. Luego de parpadear dos veces, se almacenará este código.
- 5 Pruebe las funciones del control remoto para ver si el componente responde apropiadamente. Si no, repita desde el paso 2-5.

CÓDIGOS DE LA PROGRAMACIÓN

DVD

Marca	Códigos	Marca	Códigos	Marca	Códigos
APEX DIGITAL	022	mitsubishi	002	RCA	005 006
DENON	020 014	NAD	023	SAMSUNG	011 015
GE	005 006	ONKYO	008 017	SONY	007
HARMAN KARDON	027	PANASONIC	003 009	THOMPSON	005 006
JVC	012	PHILIPS	013	TOSHIBA	019 008
LG	001 010 016 025	PIONEER	004 026	YAMAHA	009 018
MAGNAVOX	013	PROCEED	021	ZENITH	010 016 025
MARANTZ	024	PROSCAN	005 006		

APÉNDICE

CÓDIGOS DE LA PROGRAMACIÓN

VCRs

Marca	Códigos	Marca	Códigos	Marca	Códigos
AIWA	034	MAGNAVOX	031 033 034 041	SAMSUNG	032 040 102 104
AKAI	016 043 046 124 125 146	MARANTZ	067 068 012 031 033 067 069		105 107 109 112 113 115 120 122 125
AMPRO	072	MARTA	101	SANSUI	022 043 048 135
ANAM	031 033 103	MATSUI	027 030	SANYO	003 007 010 014 102 134
AUDIO DYNAMICS	012 023 039 043	MEI	031 033	SCOTT	017 037 112 129 131
BROKSONIC	035 037 129	MEMOREX	003 010 014 031 033 034 053 072 101 102 134 139	SEARS	003 008 009 010 013 014 017 020 031 042 073 081 101
CANON	028 031 033	MGA	045 046 059	SHARP	031 054 149
CAPEHART	108	MINOLTA	013 020	SHINTOM	024
CRAIG	003 040 135	MITSUBISHI	013 020 045 046 049 051 059 061 151	SONY	003 009 031 052 056 057 058 076 077 078 149
CURTIS MATHES	031 033 041	MTC	034 040	SOUNDESIGN	034
DAEWOO	005 007 010 064 065 108 110 111 112 116 117 119	MULTITECH	024 034	STS	013
DAYTRON	108	NEC	012 023 039 043 048	SYLVANIA	031 033 034 059 067
DBX	012 023 039 043	NORDMENDE	043	SYMPHONIC	034
DYNATECH	034 053	OPTONICA	053 054	TANDY	010 034
ELECTROHOME	059	PANASONIC	066 070 074 083 133 140 145	TATUNG	039 043
EMERSON	006 017 025 027 029 031 034 035 036 037 046 101 129 131 138 153	PENTAX	013 020 031 033 063	TEAC	034 039 043
FISHER	003 008 009 010	PHILCO	031 034 067	TECHNICS	031 033 070
FUNAI	034	PHILIPS	031 033 034 054 067 071 101	TEKNIKA	019 031 033 034 101
GE	031 033 063 072 107 109 144 147	PILOT	101	THOMAS	034
GO VIDEO	132 136	PIONEER	013 021 048	TMK	006
HARMAN KARDON	012 045	PORTLAND	108	TOSHIBA	008 013 042 047 059 082 112 131
HITACHI	004 018 026 034 043 063 137 150	PULSAR	072	TOTEVISION	040 101
INSTANTREPLAY	031 033	QUARTZ	011 014	UNITECH	040
JCL	031 033	QUASAR	033 066 075 145	VECTOR RESEARCH	012
JCPENNY	012 013 015 033 040 066 101	RCA	013 020 033 034 040 041 062 063 107 109 140 144 145 147	VICTOR	048
JENSEN	043	REALISTIC	003 008 010 014 031 033 034 040 053 054 101	VIDEO CONCEPTS	012 034 046
JVC	012 031 033 043 048 050 055 060 130 150 152	RICO	058	VIDEOSONIC	040
KENWOOD	014 034 039 043 047 048	RUNCO	148	WARDS	003 013 017 024 031 033 034 040 053 054 131
LG (GOLDSTAR)	001 012 013 020 101 106 114 123	SALORA	014	YAMAHA	012 034 039 043
LLOYD	034			ZENITH	034 048 056 058 072 080 101
LXI	003 009 013 014 017 034 101 106				
MAGIN	040				