

تلفاز LCD | تلفاز PLASMA

كتيب الإرشادات للمالك

طرازات أجهزة التلفزيون المزودة بشاشة LCD	طرازات أجهزة التلفزيون المزودة بشاشة بلازما
26LC4R*	42PC5R*
26LC7R*	42PC5RV*
32LC4R*	42PC7R*
32LC7R*	50PC5R*
37LC4R*	
37LC7R*	
42LC4R*	
42LC7R*	
32LB9R*	
42LB9R*	

يُرجى قراءة هذا الدليل بعناية قبل الشروع في استخدام التلفزيون.

به لإستخدامه في المستقبل.

قم بتسجيل رقم موديل الجهاز ورقم مسلسل الجهاز وجهة صنع الجهاز.

عندما تحتاج للصيانة، أنظر الملصق المرفق على الغطاء الخلفى وقم بإعطاء المعلومات المدونة عليه للبائع.

الملحقات

تأكد من أن الملحقات التالية مرفقة مع التلفاز. في حالة عدم وجود أي من هذه الملحقات، يرجى الاتصال بالتاجر الذي اشتريته منه المنتج.



سلك التيار



جهاز التحكم عن بُعد



البطاريات

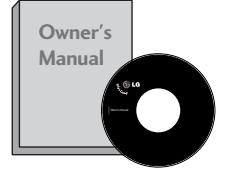

دليل المالك

امسح برفق البقعة الملونة على الجزء الخارجي فقط باستخدام قطعة قماش التنظيف المخصصة للجزء الخارجي للمنتج، وذلك في حالة وجود تلوث أو بصمة إصبع على سطح الجزء الخارجي.

لا تمسح بعنف عند إزالة البقعة الملونة. لا تستخدم القوة المفرطة حيث قد تؤدي إلى حدوث خدوش أو تشوه.



فوطه التلميع
لمع الشاشة بواسطة فوطه التلميع.
هذه الميزة غير متاحة لكل الطرز

تلفاز Plasma



Eye Bolts - ٢

هذه الميزة غير متاحة لكل الطرز



٢- حامل حائطي

هذه الميزة غير متاحة لكل الطرز

تلفاز LCD

(طرز *32LB9R فقط)



مسمار واحد لتثبيت الحامل
(انظر الصفحة ٨)

بالنسبة للطرز "26"، "32"،
فقط "37"



٤ مسامير ملولبة لتجميع أجزاء
الحامل
(انظر الصفحة ٨)



أو



ماسك الكابلات



حامل Twister
قم بتنظيم الأسلاك مع
حامل Twister.

هذه الميزة غير متاحة لكل الطرز



٢ - Bolts
هذه الميزة غير
متاحة لكل الطرز



٢- حوامل التلفزيون،
٢- حامل حائطي
هذه الميزة غير متاحة
لكل الطرز

الملحقات

التحكم في الصورة

- المشاهدة من خلال الوضع PIP (صورة داخل صورة)..... ٤٦
- التحكم في حجم الصورة (نسبة الارتفاع إلى العرض) ٤٨
- الضبط المسبق لإعدادات الصورة
- وضع الصورة (Picture Mode) - الضبط المسبق ٥٠
- التحكم التلقائي في درجة اللون (دافئ (Warm) /متوسط (Medium) /هادئ (Cool)) ٥١
- الضبط اليدوي للصورة
- وضع الصورة (Picture Mode) - الخيار الذي يحدده المستخدم (حزباً-زرقاً) ٥٢
- درجة اللون (Colour Tone) - خيار المستخدم ٥٣
- تقنية تحسين الصورة (طت) ٥٤
- قغزط (عرض طت) ٥٥
- متقدم (رذنفخىرش) - وضع السينما (غغزفخرضد) الذي يعتمد على تقنية فيقرمعوياً ٣:٢ ٥٦
- متقدم (رذنفخىرش) - مستوى التعقيم (القتامة) (عزىزمظنخعص) ٥٧
- إعادة تعيين الصورة (Picture Reset) ٥٨
- أسلوب تقليل التصاق الصور ((Method (ISM) ٥٩
- خيار الطاقة المنخفضة (Low-Power) يوضع الصور (Picture Mode) ٦٠

الإعداد

- عناصر التحكم باللوحة الأمامية ٤
- معلومات لوحة التحكم الخلفية ٦
- تركيب الحامل ٨
- توصيل التلفزيون بال مكتب (طراز *32LB9R فقط) ٨
- تثبيت التلفزيون بالحائط ٩
- غطاء خلفي لمنظومة الأسلاك ١٠
- التركيب الحائطي: تركيب أفقى ١٢
- للتثبيت بالنظام المكتبي ١٣
- توصيل الهوائي ١٤

إعداد الأجهزة الخارجية

- إعداد جهاز استقبال رص ١٥
- ضبط طبط (مشغل أقراص الفيديو الرقمية) ١٨
- إعداد وُضب (جهاز الفيديو) ٢١
- إعداد مصدر الصوت/ الفيديو (ب/شد) الآخر ٢٤
- الاستريو الخارجي ٢٥
- ضبط الكمبيوتر ٢٦
- إعداد الشاشة لوضع الكمبيوتر (PC) ٢٨

التحكم في الصوت واللغة

- أداة ضبط مستوى الصوت تلقائياً (Auto Volume) ٦١
- إعدادات الصوت مسبقاً الضبط - وضع الصوت (Sound Mode) ٦٢
- ضبط إعداد الصوت - وضع المستخدم (User Mode) ٦٣
- التوازن (Balance) ٦٤
- ضبط الخيارات تشغيل/إيقاف (On/Off) الخاصة بمكبرات صوت التلفزيون (TV Speakers) ٦٥
- I/II
- لإستقبال الصوت ستريو / سماعات مزدوجة ٦٦
- استقبال NICAM ٦٧
- تحديد خرج الصوت الخاص بمكبر الصوت ٦٧
- إختيار اللغة على الشاشة (إختيارية) ٦٨

مشاهدة التلفزيون / التحكم في البرامج

- كي شلرث *جمابپي* *چ.ثشئ لأچم.ل ٣٢
- لهزق *چدشخپ ٣٤
- تحديد البرامج ٣٤
- ضبط مستوى الصوت ٣٤
- اختيار وضبط القوائم التي تظهر على الشاشة ٣٥
- توليف البرامج تلقائياً ٣٦
- توليف البرامج يدوياً ٣٧
- ضبط القنوات ٣٨
- تعيين اسم محطة ٣٩
- تحرير البرامج ٤٠
- البرامج المفضلة ٤١
- استدعاء جدول البرامج ٤٢
- تأمين المفاتيح (Key Lock) ٤٣
- SIMPLINK ٤٤

ضبط الوقت (TIME)

- ٦٩..... إعداد الساعة
- ٧٠..... ضبط تشغيل/إيقاف الموقت تلقائياً
- ٧١..... ضبط موقت النوم
- ٧٢..... ضبط إيقاف التشغيل تلقائياً (Auto Shut-off)

Teletext (نصوص المعلومات)

- ٧٣..... التشغيل / إيقاف التشغيل
- ٧٣..... خ نظام النص SIMPLE (بسيط) (إختيارية)
- ٧٤..... نص TOP (علوي)
- ٧٤..... FASTEXT (النص السريع)
- ٧٥..... وظائف خاصة لنصوص المعلومات

ملحق

- ٧٦..... استكشاف الأخطاء وإصلاحها
- ٧٨..... الصيانة
- ٧٩..... مواصفات المنتج
- ٨١..... برمجة جهاز التحكم عن بُعد

عناصر التحكم باللوحة الأمامية

- هذا عرض مبسط للوحة الأمامية. وقد يختلف العرض الموجود هنا عن التلفاز إلى حد ما.
- إذا كان المنتج يحتوي على شريط حماية، فأزل الشريط ثم امسح المنتج باستخدام قطعة قماش مخصصة للتلميع.

تلفاز Plasma

42/50PC5R*

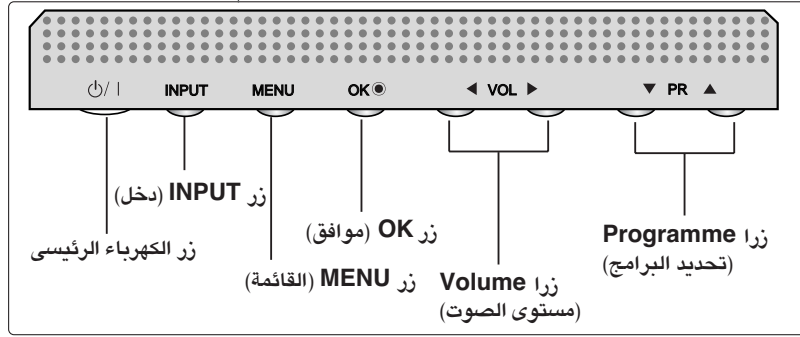
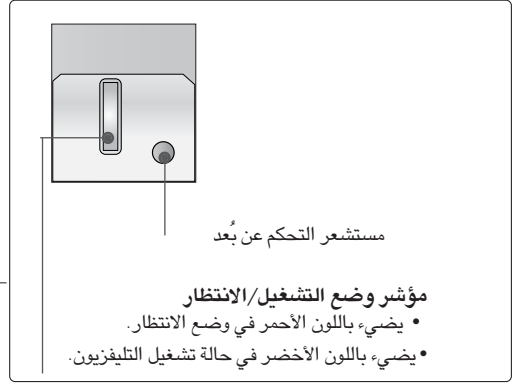
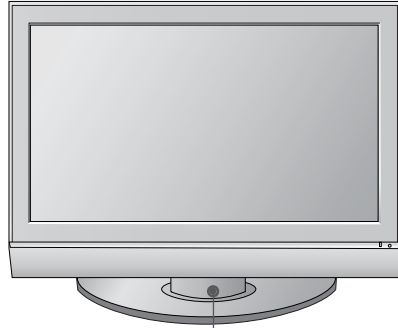

42PC7R*

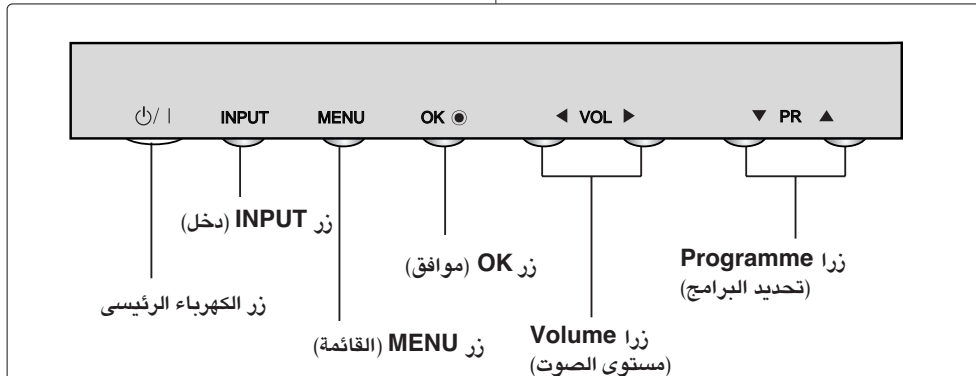
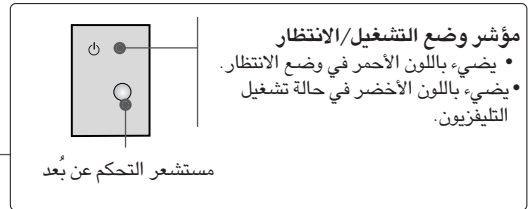
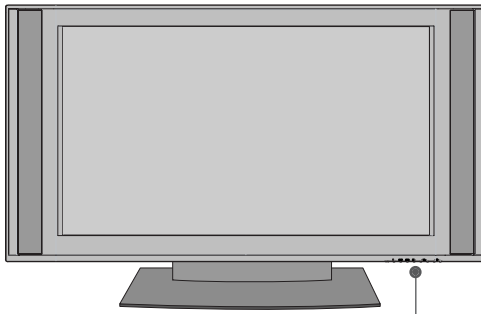

تلفاز LCD

26/32/37/42LC4R*

26/32/37/42LC7R*

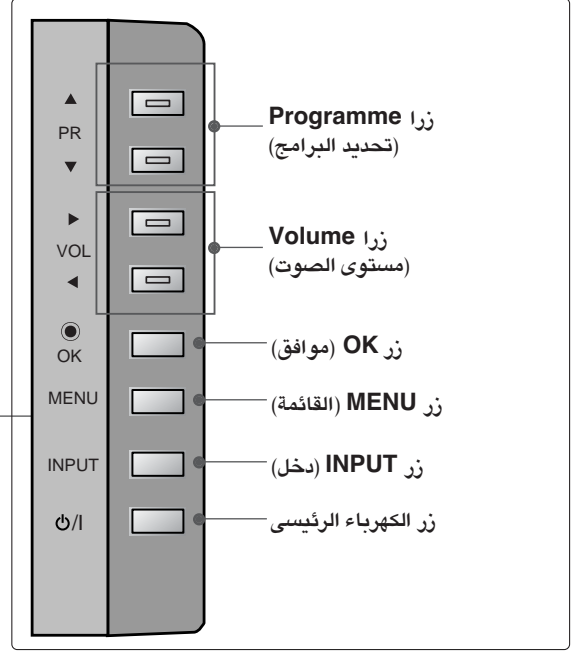
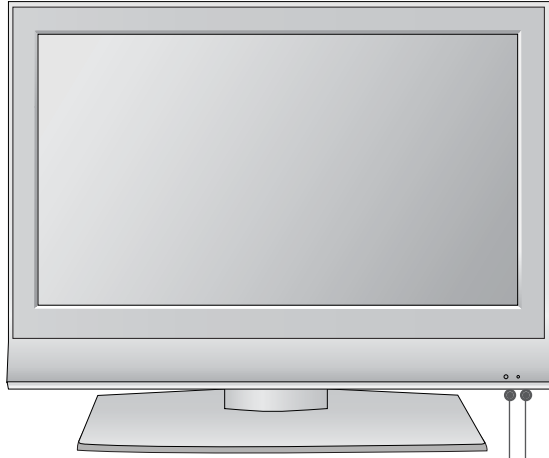

مؤشر وضع التشغيل/الانتظار

• يضيء باللون الأحمر في وضع الانتظار.

• يضيء باللون الأخضر في حالة تشغيل التلفزيون.

مستشعر التحكم عن بُعد

32/42LB9R*

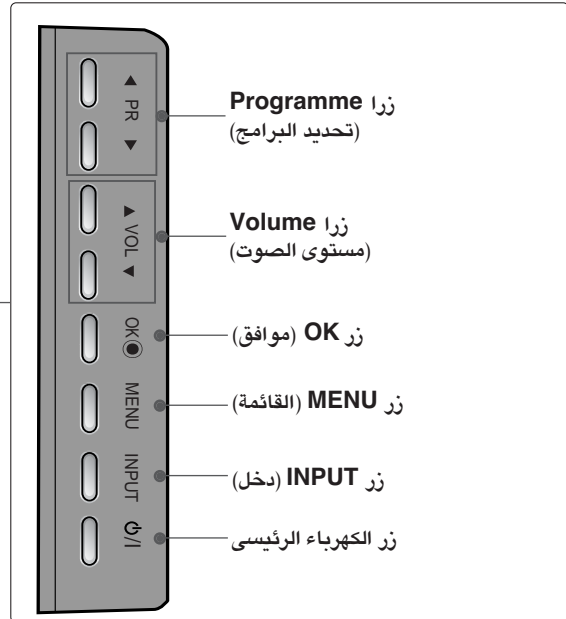
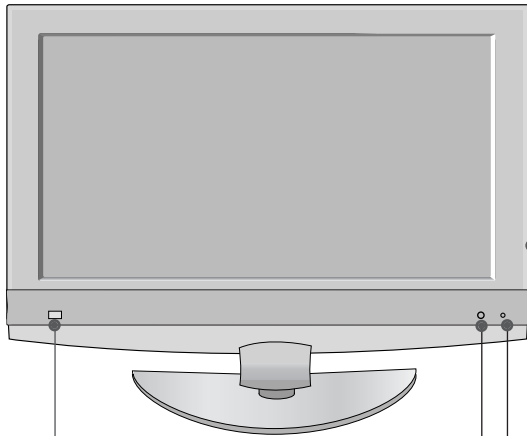

مؤشر وضع التشغيل/الانتظار

• يضيء باللون الأحمر في وضع الانتظار.

• يضيء باللون الأخضر في حالة تشغيل التلفزيون.

مستشعر التحكم عن بُعد

العين
لضبط الصورة بحسب
الأحوال المحيطة.

معلومات لوحة التحكم الخلفية

■ يعد هذا عرضاً تقديمياً مبسطاً للوحة التحكم الخلفية. وقد يختلف العرض الموجود هنا عن التلفاز إلى حد ما.

تلفاز Plasma

42/50PC5R*

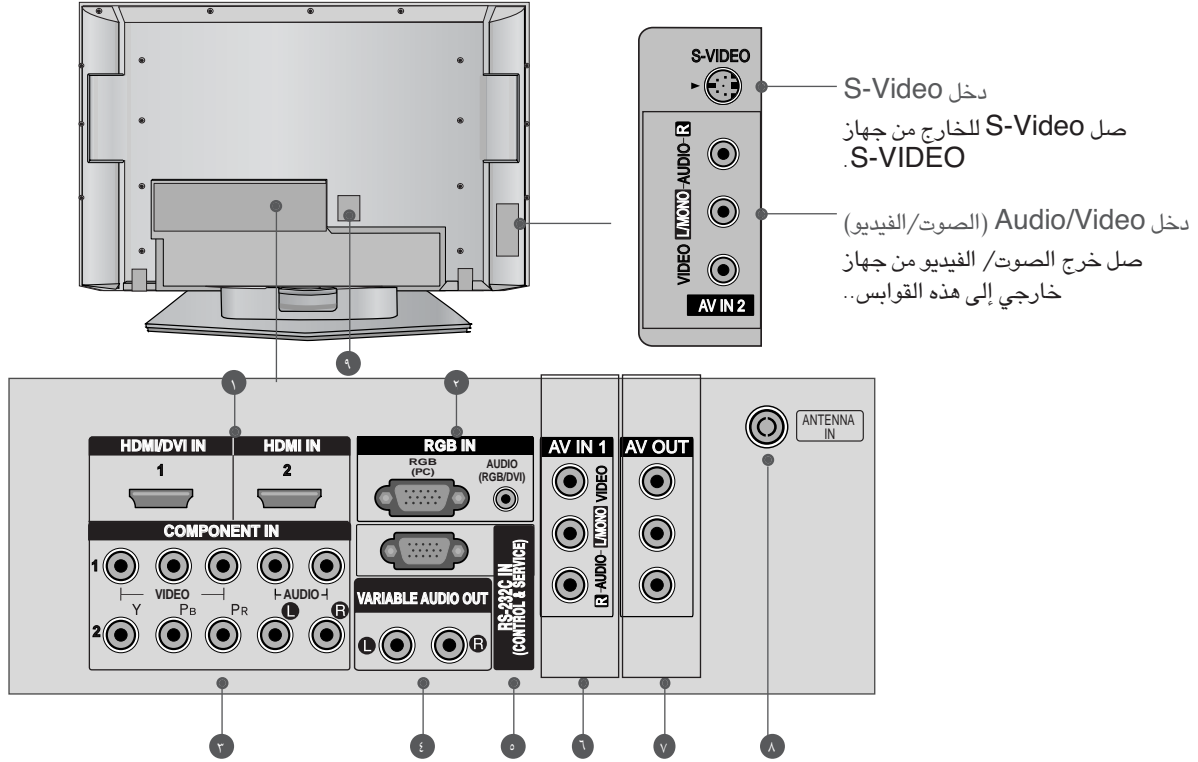

42PC7R*

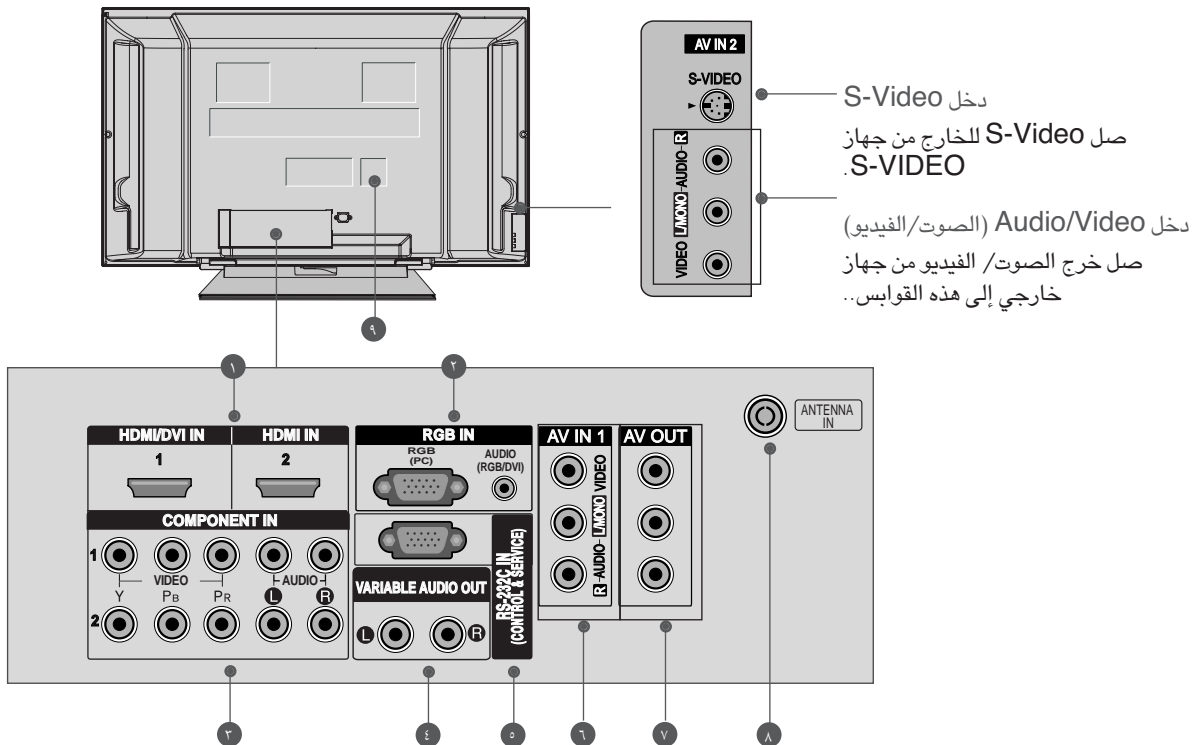

تلفاز LCD

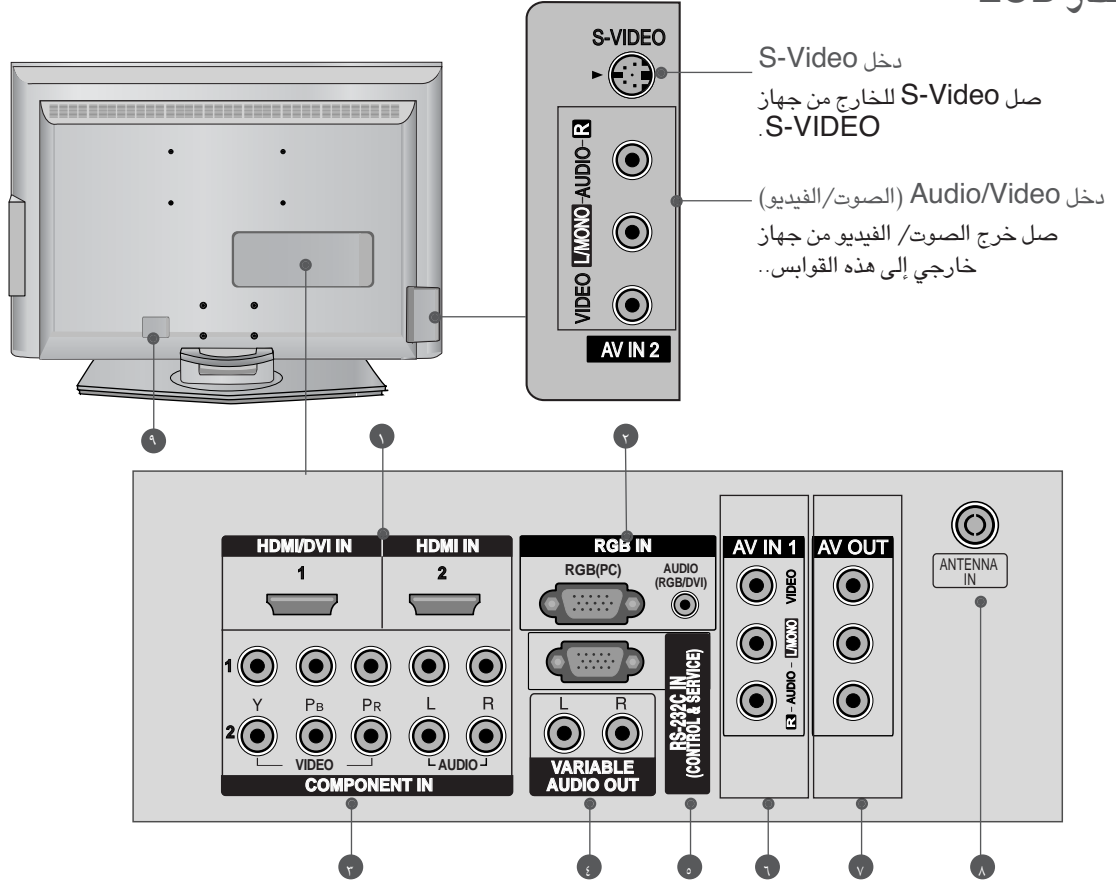

٦ **دخول Audio/Video (الصوت/الفيديو) (AV IN 1)**
صل خرج الصوت/ الفيديو من جهاز خارجي إلى هذه القوابس.

٧ **مقابس مخرج الشاشة**
يتم توصيل الصوت / الصورة في مقابس جهاز التلفزيون الأخر أو الشاشة لمقابس مخرج الشاشة في الجهاز.

٨ **دخول الهوائي**
قم بتوصيل الإشارات التي يتم إرسالها عبر الأثير بهذا القابس.

٩ **دخول المكون**
صل مكون الفيديو/ الصوت للجهاز بهذه القوابس.

١ **دخول HDMI**
توصيل إشارة **HDMI** إلى **HDMI IN** أو إشارة فيديو **DVI** إلى منفذ **HDMI/DVI** باستخدام كابل **DVI** إلى **HDMI**.

٢ **مقبس سلك التيار**
قم بتوصيل مخرج الشاشة من جهاز كمبيوتر/جهاز تلفزيون رقمي (PC) بمنفذ الإدخال المناسب.

٣ **Component (المكون) Input**
صل مكون الفيديو/ الصوت للجهاز بهذه القوابس.

٤ **خرج صوت متغير**
صل مضخم صوت خارجي أو أصف مكبر الأصوات المنخفضة لنظام الصوت المجسم.

٥ **منفذ دخول RS-232C (تحكم- خدمة)**
صل المنفذ التسلسلي لأجهزة التحكم بقابس **RS-232C** في الجهاز. (هذه الميزة غير متاحة لكل الطرز)

تركيب الحامل (لطرز أجهزة التلفزيون المزودة بشاشة LCD مقاس ٢٦ و ٣٢ و ٣٧ بوصة فقط)

١ ضع المنتج بحرص بحيث تكون الشاشة لأسفل على سطح وضعت عليه وسادة لحماية الجهاز والشاشة من التعرض للتلف.

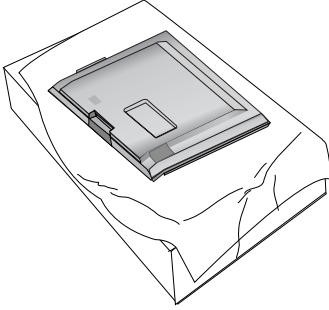

٢ قم بتجميع حامل المنتج وتركيبه بالمنتج كما هو موضح.

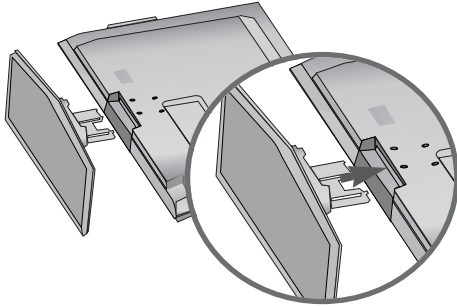

٣ قم بتثبيت المسامير الملولبة الأربعة جيداً في الثقوب الموجودة في الجزء الخلفي من المنتج.

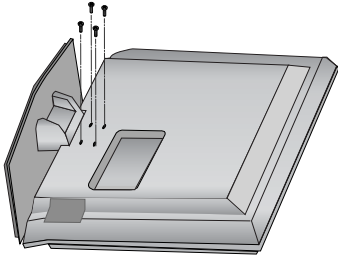

توصيل التلفزيون بالمكتب (طرز *32LB9R فقط)

إذا رغبت في تركيب التلفاز على مكتب، فينبغي تثبيته بالمكتب بإحكام مستخدماً برغي معدني (كما هو موضح أدناه). فعدم تثبيت التلفاز بإحكام قد ينتج عنه سقوطه، مما قد يؤدي إلى تلفه وإلحاق إصابات خطيرة بالأفراد.

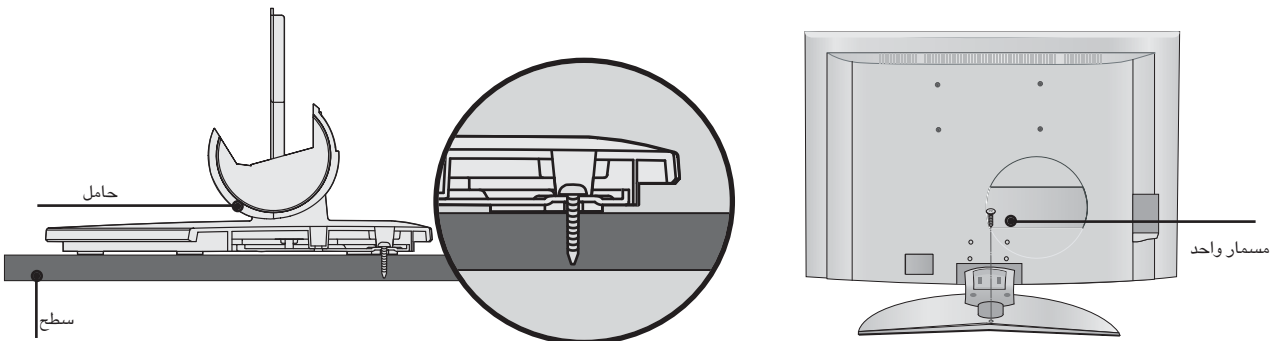

تثبيت التلفزيون بالحائط

(هذه الميزة غير متاحة لكل الطرز)

- قم بتركيب الجهاز بحيث يكون ملتصقاً بالحائط ولا يسقط عند دفعه للخلف.
- تُعد الإرشادات الموضحة أدناه طريقة آمنة لتركيب المنتج، وتتم من خلال تركيبه على الحائط بحيث لا يسقط عند سحبه إلى الأمام. وسوف تمنع هذه الإرشادات المنتج من السقوط للأمام والحق الأذى بالأشخاص. وستحفظ تلك الإرشادات كذلك المنتج من التلف بسبب السقوط. يرجى الحرص كذلك على عدم قيام الأطفال بالتسلق أو التعلق بالمنتج.

تلفاز LCD

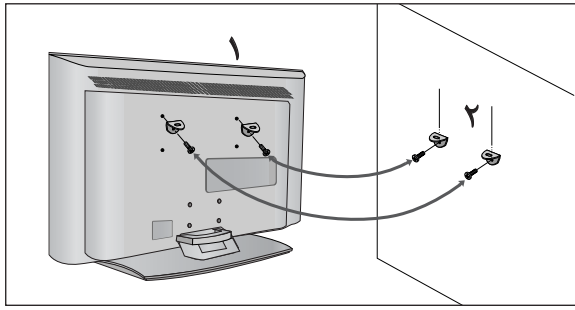

تلفاز Plasma

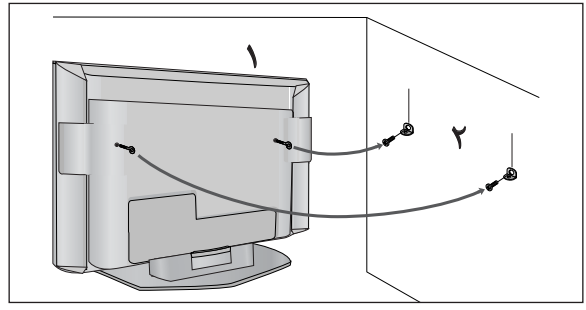

١ استخدم المسامير ذات العروة أو المسامير الملولبة لرفوف التلفزيون لتركيب المنتج على الحائط كما هو موضح بالصورة. إذا كان المنتج يحتوي على المسامير الملولبة في موضع المسامير ذات العروة، فقبل إدخال المسامير ذات العروة، قم بفك المسامير الملولبة. * أدخل المسامير ذات العروة أو المسامير الملولبة لرفوف التلفزيون وأحكم ربطها جيداً في الثقوب العلوية.

٢ ركب رفوف التعليق بالمسامير الملولبة على الحائط (لا تكون هذه الأجزاء متوفرة كجزء من المنتج، بل يلزم شراؤها منفصلة). قم بمساواة ارتفاع أجزاء رف التعليق المثبت على الحائط.

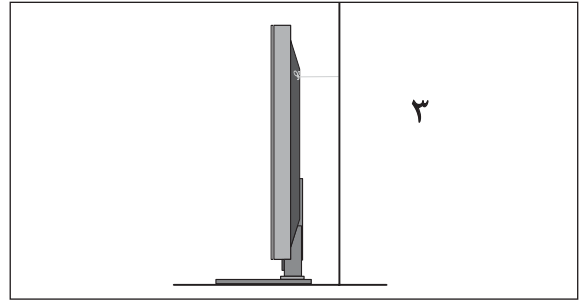

٣ استخدم حبلًا قوياً لربط المنتج (لا يكون متوفرًا كجزء من المنتج، بل يتم شراؤه منفصلاً). تعد الطريقة الأكثر أماناً هي ربط الحبل بحيث يكون في وضع أفقي بين الحائط والمنتج.

ملاحظة !

- ◀ عند نقل المنتج إلى مكان آخر، قم بفك الحبل أولاً.
- ◀ استخدم حاملاً مخصصاً للمنتج أو خزانة كبيرة وقوية بشكل كاف يتناسب مع حجم ووزن المنتج.
- ◀ لاستخدام المنتج بشكل آمن، تأكد من أن ارتفاع الرف المثبت على الحائط هو نفس ارتفاع المنتج.

غطاء خلفي لمنظومة الأسلاك

تلفاز Plasma

■ لهذين الطرازين طريقتان لتركيب الكابلات طبقاً لنوع الحامل.

حامل من النوع ١

ركب الكابلات كما هو موضح في الصورة.

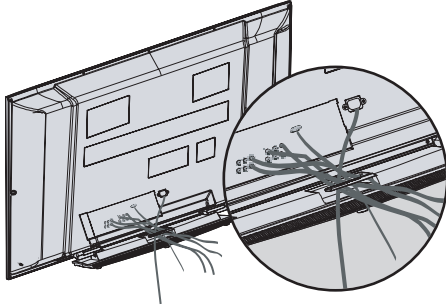

حامل من النوع ٢

١ قم بإمسك غطاء عبوة الأسلاك بيديك مع دفعها كما هو موضح.

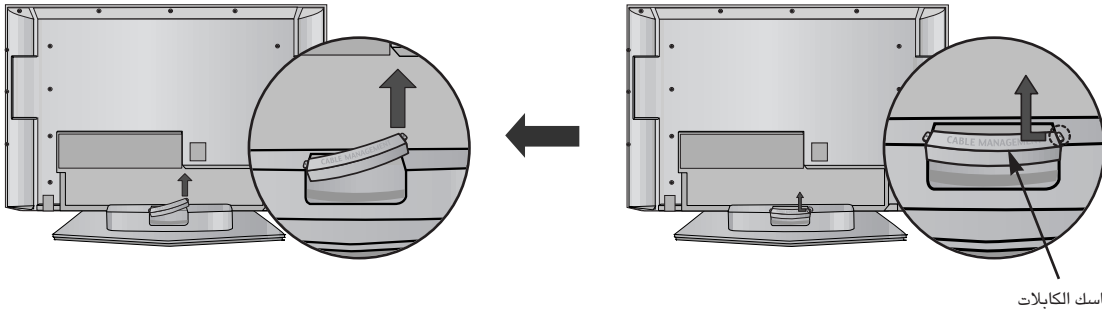

٢ أعد تركيب ماسك الكابلات في موضعه.

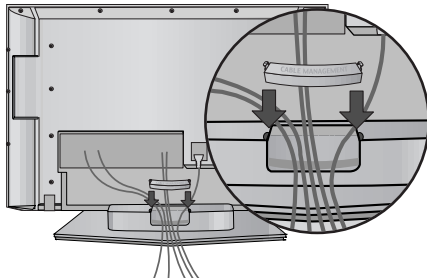

٢ وصل الكابلات حسب ما تقتضيه الضرورة.

لتوصيل جهاز إضافي: انظر قسم توصيل الأجهزة الخارجية.

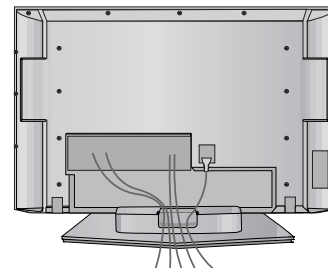

تلفاز LCD

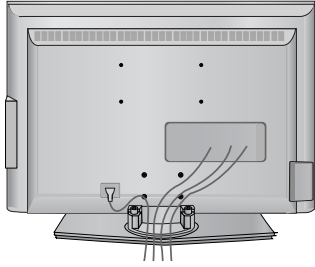

أو

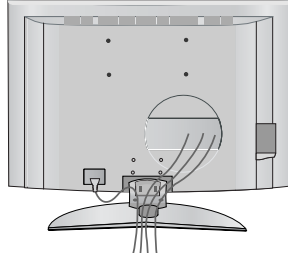

١ وصل الكابلات حسب ما تقتضي الضرورة.

لتوصيل جهاز إضافي: انظر قسم توصيل الأجهزة الخارجية.

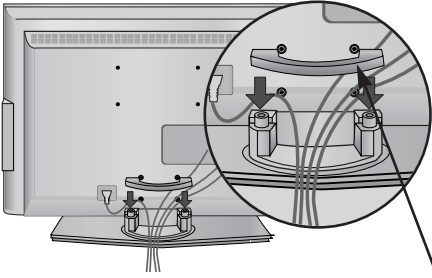

أو

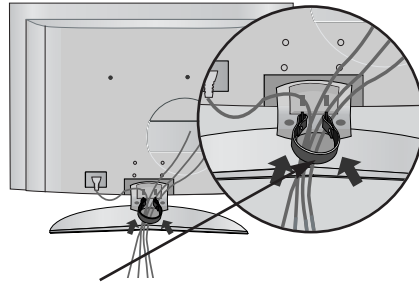

٢ أعد تركيب ماسك الكابلات كما هو موضح.

ماسك الكابلات

(ركبه عند دفع الحلقات في كلا جانبيين كابل التوصيل)

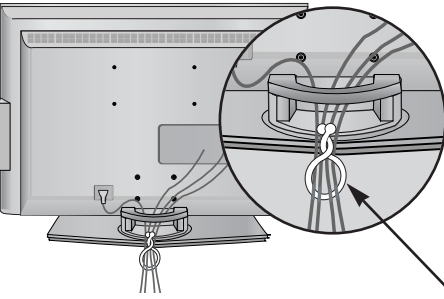

أو

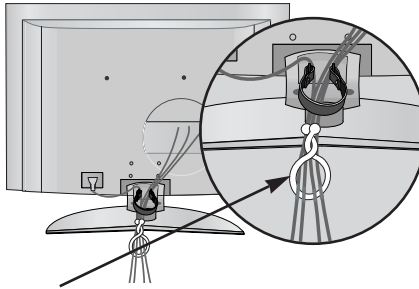

٣ ضم الكابلات إلى بعضها باستخدام الحامل. (هذه الميزة غير متاحة لكل الطرز)

حامل Twister

كيفية فك ماسك الكابلات

أقبض على ماسك الكابلات بكلتا يديك واسحبه لأعلى.

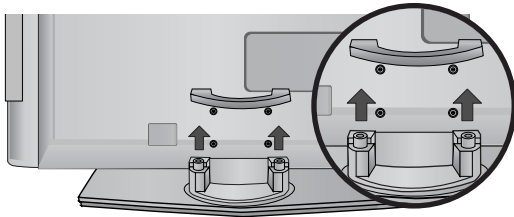

أو

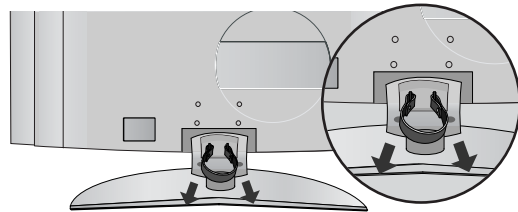

(ركبه عند إمساك الحلقات في كلا جانبيين كابل التوصيل)

ملاحظة !

◀ لا تقبض على ماسك الكابلات أثناء تحريك المنتج، حيث قد يؤدي سقوط المنتج إلى تعريضك للإصابة أو إلى كسر الجهاز.

- يمكن تثبيت جهاز التلفزيون بطرق مختلفة، فيمكن تثبيته على الحائط أو على سطح مكتب، وما إلى ذلك.
- تم تصميم التلفزيون بحيث يتم تثبيته في وضع أفقي.

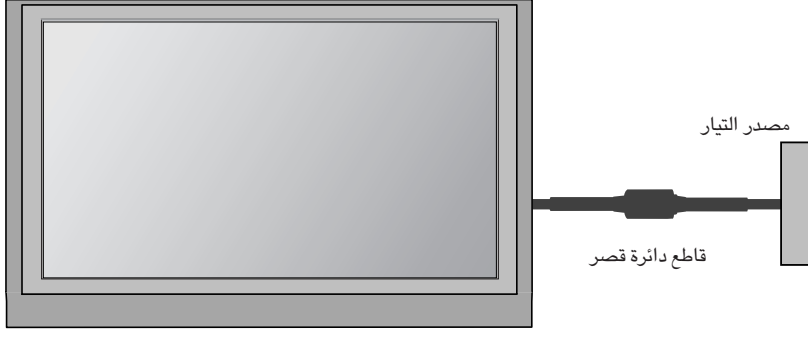

التوصيل الأرضي

احرص على توصيل السلك الأرضي للحيلولة دون التعرض لصدمة كهربية. فإن كان التوصيل الأرضي غير ممكن، فيجب الاستعانة بفني كهربائي متخصص لتثبيت قاطع دائرة منفصل. وتجدر الإشارة إلى أنه لا يجب عمل التوصيل الأرضي للوحدة عن طريق توصيلها بأسلاك التليفون أو مانعات الصواعق أو مواسير الغاز.

التركيب الحائطي: تركيب أفقي

للحصول على التهوية الملائمة، اترك فراغاً بمقدار أربع بوصات من كل جانب ومن الجدار أيضاً.

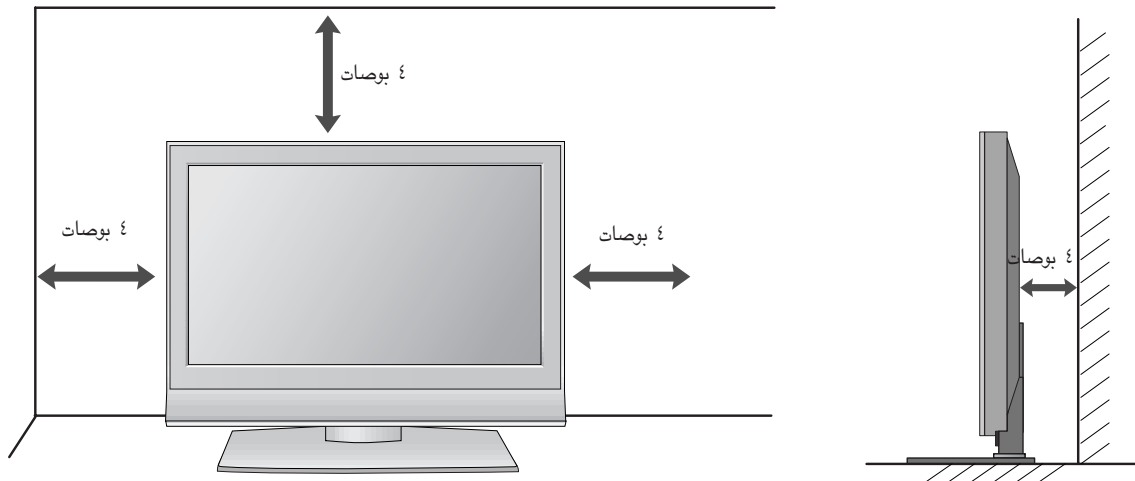

للتركيب بالنظام المكتبي

للحصول على التهوية الملائمة: اترك فراغاً بمقدار أربع بوصات من كل جانب ومن الجدار أيضاً. يمكن الحصول على المعلومات التفصيلية المتعلقة بعملية التثبيت من التاجر، انظر التركيب الاختياري "للرف المائل المثبت على الجدار" و "دليل الإعداد".

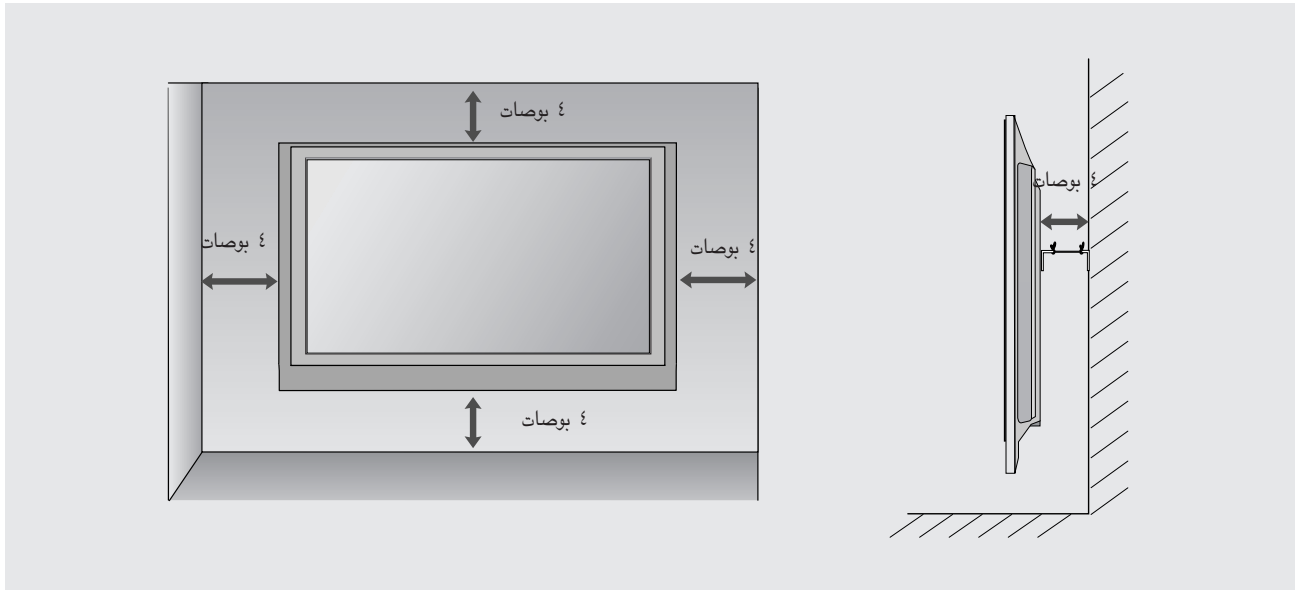

- استخدم الشاشة في أماكن تقل في ارتفاعها عن ٦٥٦١ قدم (٢٠٠٠ متر) للحصول على أفضل جودة للصورة والصوت. (42PC5RVH / 42PC5RH) / (50PC5RH / 42PC7RVH)
- لمنع تلف الجهاز؛ لا تصل أي سلك كهرباء حتى تنتهي من عملية توصيلاته بالكامل.

توصيل الهوائي

- للحصول على أعلى جودة للصورة؛ اضبط اتجاه الهوائي.
- كابل الهوائي والمحول ليسا مرفقين.

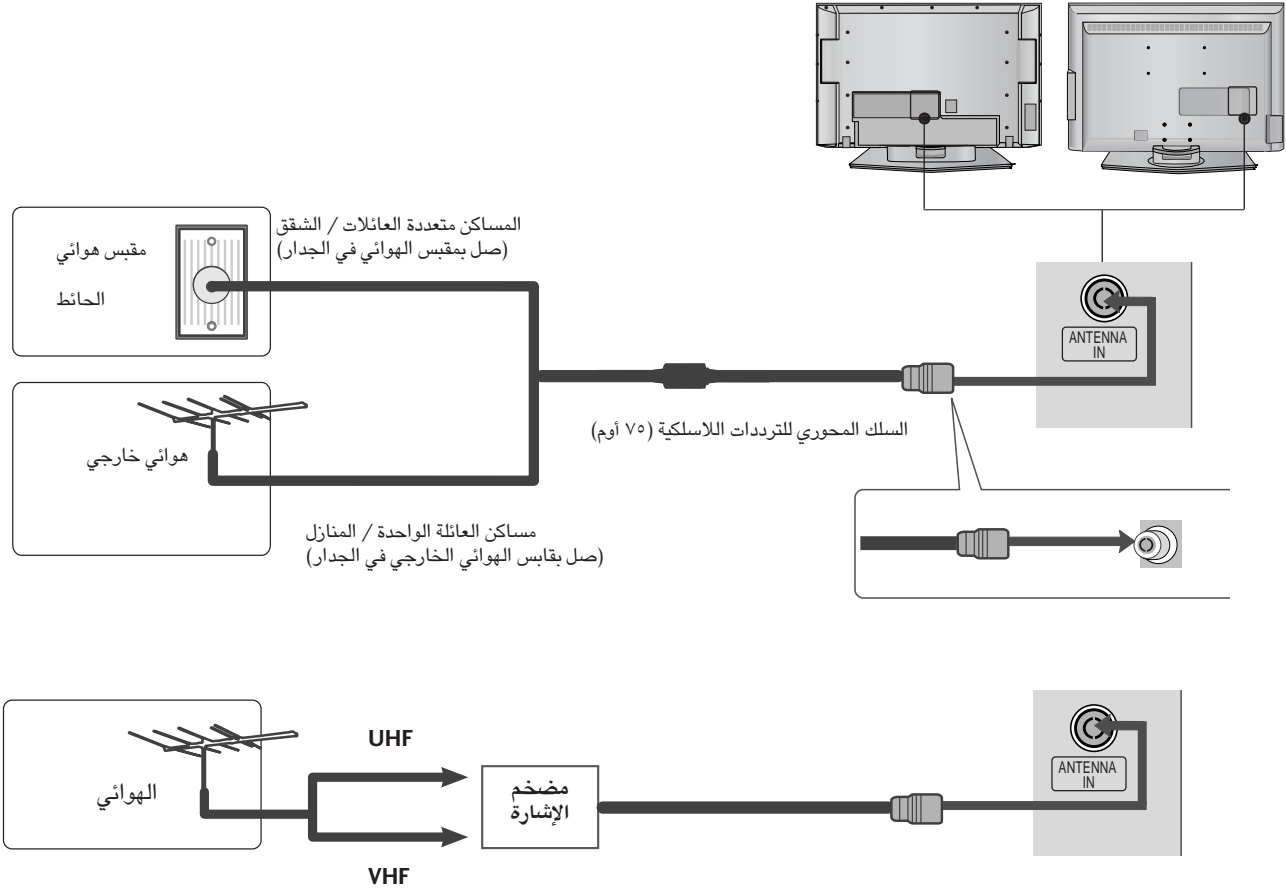

- للحصول على صورة عالية الجودة في المناطق ضعيفة الاستقبال؛ ركب مضخم استقبال الإشارة في الهوائي كما هو موضح ناحية اليمين.
- في حالة تقسيم الإشارة بين تلفازين، استخدم مقسم إشارة الهوائي لتوصيل.

إعداد الأجهزة الخارجية

- لمنع تلف الجهاز؛ لا تصل أي سلك كهرباء حتى تنتهي من عملية توصيلاته بالكامل.
- يستخدم هذا الجزء من قسم إعداد الأجهزة الخارجية بشكل أساسي صوراً لطرز أجهزة التلفزيون المزودة بشاشة LCD.

إعداد جهاز استقبال HD

عند التوصيل بكابل مكون

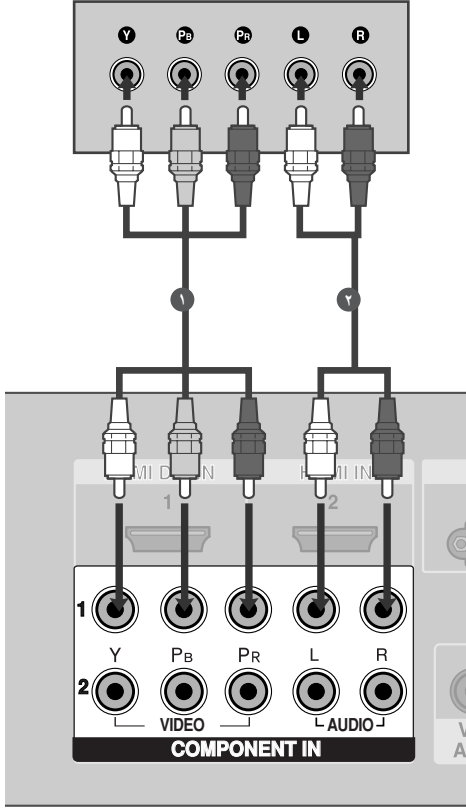

١ صل مخارج الفيديو (Y, PB, PR) الخاصة بصندوق الجهاز العلوي الرقمي بقوابس **COMPONENT IN VIDEO** (مكون الفيديو (ث، صاً، وياً) في الجهاز.

٢ صل مخارج الصوت الخاصة بصندوق الجهاز العلوي الرقمي بقوابس **COMPONENT IN AUDIO** (مكون الصوت) في الجهاز.

٣ شغل صندوق الجهاز العلوي الرقمي. (ارجع إلى "دليل المالك" للتعرف على صندوق الجهاز العلوي الرقمي).

٤ اختر مصدر دخل **Component1** (مكون) باستخدام زر **INPUT** (دخل) في جهاز التحكم عن بعد.
- عند التوصيل مع **Component IN2**، اختر مصدر دخل **Component2**.

الإشارة	الجهاز	HDMI1/2
480i/576i	لا	نعم
480p/576p	نعم	نعم
720p/1080i	نعم	نعم
1080p	نعم	لا

بإستثناء طراز تلفاز VGA

عند التوصيل بكابل HDMI

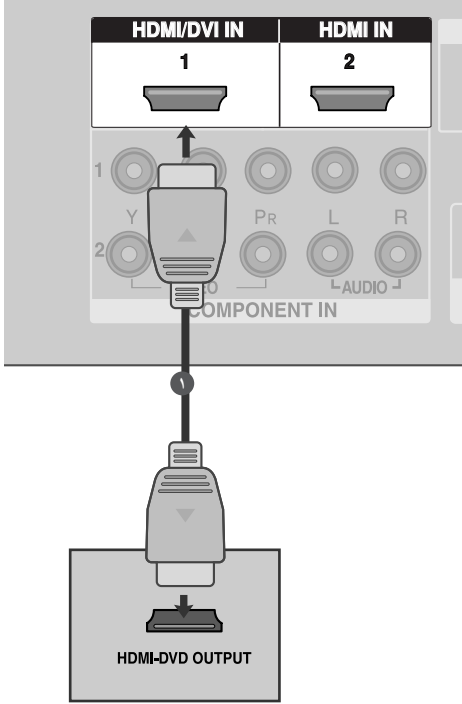

١ قم بتوصيل خرج HDMI الخاص بصندوق الجهاز العلوي الرقمي بقابس HDMI IN2 أو HDMI/DVI IN1 في الجهاز.

٢ اختر مصدر دخل HDMI 1 أو HDMI 2 باستخدام الزر INPUT (إدخال) في جهاز التحكم عن بعد.

٣ شغل صندوق الجهاز العلوي الرقمي. (ارجع إلى "دليل المالك" للتعرف على صندوق الجهاز العلوي الرقمي).

ملاحظة !

- ◀ يمكن للتلفزيون استقبال إشارات الفيديو والصوت في وقت واحد من خلال كابل HDMI.
- ◀ إذا كان صندوق الجهاز العلوي الرقمي يدعم خاصية Auto HDMI (HDMI تلقائي)، فسيتم ضبط مستوى دقة صندوق الجهاز العلوي الرقمي تلقائياً على ٧٢٠×١٢٨٠ بكسل.
- ◀ أما إذا كان صندوق الجهاز العلوي الرقمي لا يدعم خاصية Auto HDMI (HDMI تلقائي)، فيجب ضبط الدقة المناسبة للخرج. للحصول على أفضل جودة للصورة، قم بضبط دقة الخرج لصندوق الجهاز العلوي الرقمي على ٧٢٠×١٢٨٠ بكسل.

عند التوصيل بكابل HDMI إلى DVI

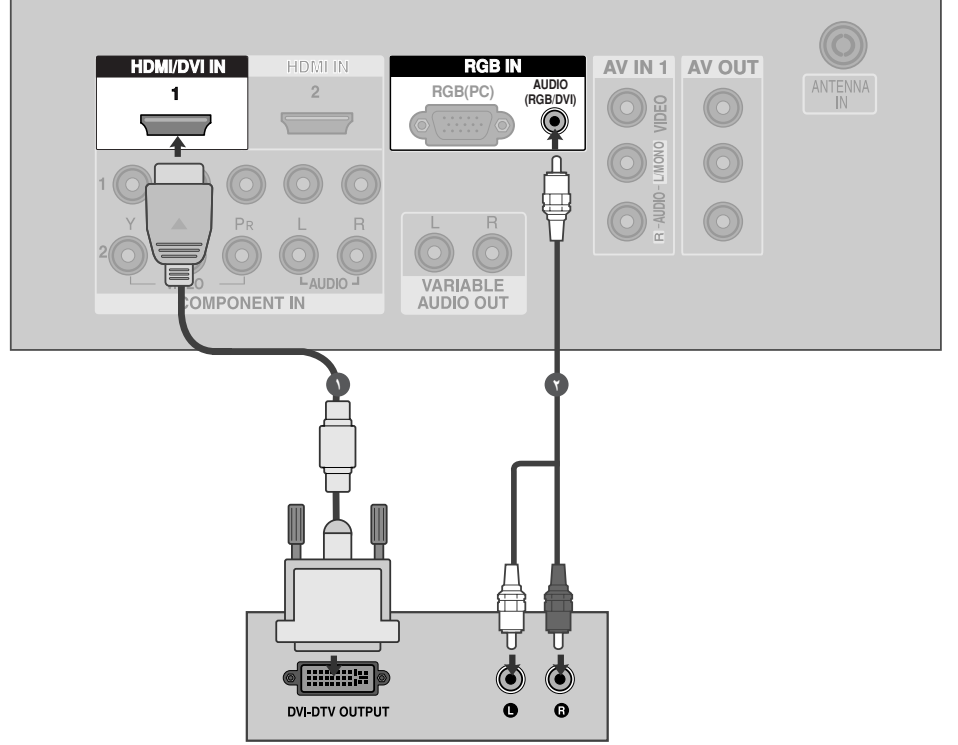

١ قم بتوصيل خرج DVI الخاص بصندوق الجهاز العلوي الرقمي بقابس HDMI/DVI IN1 في الجهاز.

٢ قم بتوصيل مخرج الصوت الخاص بصندوق الجهاز العلوي الرقمي بقابس الصوت (AUDIO) RGB/DVI الموجود بالجهاز.

٣ شغل صندوق الجهاز العلوي الرقمي. (ارجع إلى دليل المالك للتعرف على صندوق الجهاز العلوي الرقمي.)

٤ اختر مصدر دخل HDMI 1 باستخدام الزر INPUT (إدخال) في جهاز التحكم عن بعد.

ضبط DVD (مشغل أقراص الفيديو الرقمية)

عند التوصيل بكابل مكون

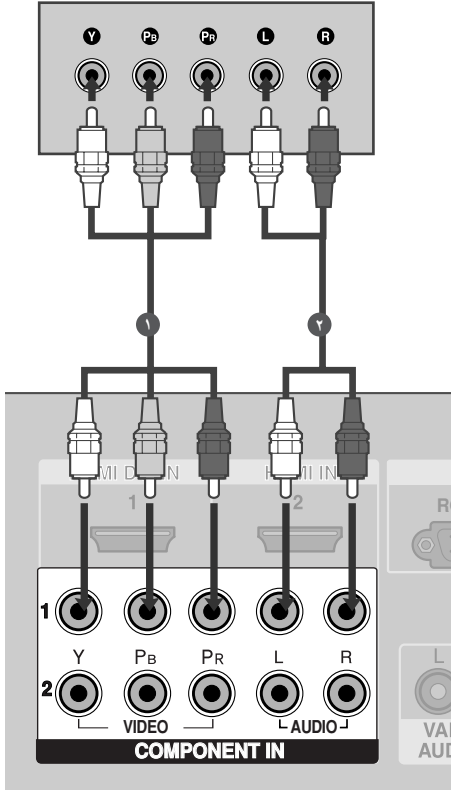

١ صل مخارج الفيديو (Y, Pb, Pr) الخاصة بـ مشغل أقراص الفيديو الرقمية بقوابس COMPONENT IN VIDEO مكون الفيديو (Y, Pb, Pr) في الجهاز.

٢ صل مخارج الصوت الخاصة بـ مشغل أقراص الفيديو الرقمية بقوابس COMPONENT IN AUDIO (مكون الصوت) في الجهاز.

٣ شغل مشغل أقراص الفيديو الرقمية طبقاً ثم أدخل قرص DVD.

٤ اختر مصدر دخل Component 1 (مكون) باستخدام زر INPUT (دخل) في جهاز التحكم عن بعد. في حالة التوصيل بمدخل المكون 2 (COMPONENT IN 2), قم بتحديد مصدر إدخال المكون (Component 2).

٥ ارجع إلى "دليل مشغل الأقراص الرقمية" لمعرفة إرشادات التشغيل.

◀ منافذ دخل المكون

للحصول على صورة عالية الجودة: صل مشغل الأقراص الرقمية بمنافذ دخل المكون كما هو موضح أدناه.

Pr	Pb	Y	منافذ المكون في التلفاز.
----	----	---	--------------------------

Pr	Pb	Y	منافذ خرج الفيديو في مشغل أقراص الفيديو الرقمية.
R-Y	B-Y	Y	
Cr	Cb	Y	
Pr	Pb	Y	

عند التوصيل بكابل RCA.

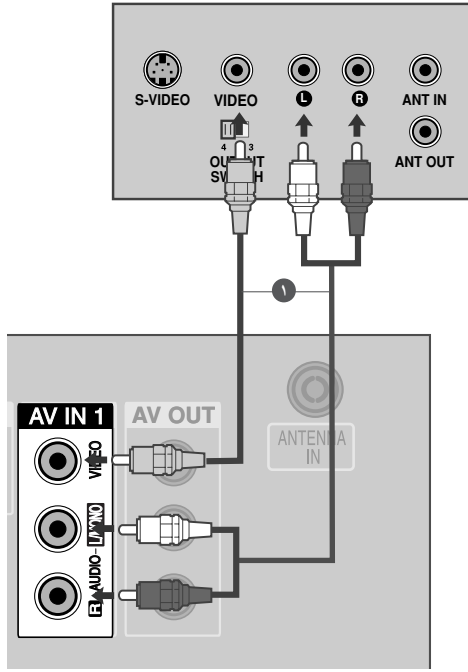

١ صل قابسي **AUDIO/VIDEO** (الصوت/الفيديو) بين التلفاز وجهاز الفيديو مطابق ألوان القابس (فيديو = أصفر و الصوت الأيسر = أبيض و الصوت الأيمن = أحمر)

٢ أدخل شريط الفيديو في جهاز الفيديو واضغط على زر **PLAY** (تشغيل) في جهاز الفيديو. (ارجع إلى "دليل المالك" الخاص بجهاز الفيديو).

٣ اختر مصدر دخل **AV1** (الفيديو ٣) باستخدام زر **INPUT** (إدخال) في جهاز التحكم عن بعد.
- عند التوصيل مع **AV IN 2**، اختر مصدر دخل **AV2**.

عند التوصيل باستخدام كابل S-Video

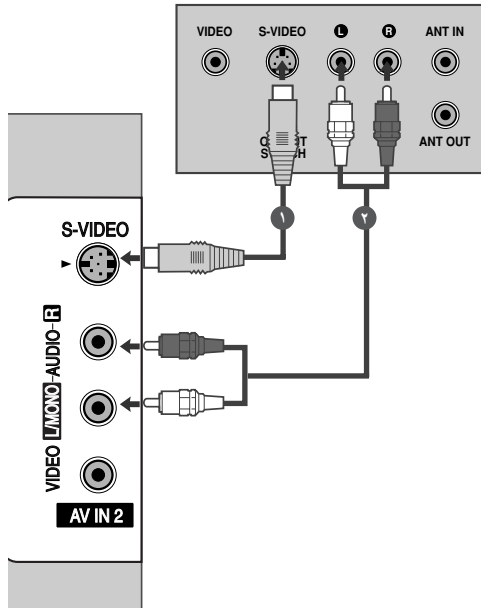

١ صل خرج **S-VIDEO** الخاص بالكابل DVD بدخل **S-VIDEO** في الجهاز.

٢ صل خرج الصوت الخاص بالكابل DVD بقوايس دخل **AUDIO** (الصوت) الموجودة في الجهاز.

٣ أدر مشغل أقراص الفيديو الرقمية DVD ثم أدخل قرص DVD.

٤ اختر مصدر دخل **AV2** (الفيديو ٣) باستخدام زر **INPUT** (الدخل) في وحدة التحكم عن بعد.

٥ ارجع إلى "دليل مشغل أقراص الفيديو الرقمية" لمعرفة إرشادات التشغيل.

إعداد الأجهزة الخارجية

عند التوصيل بكابل HDMI

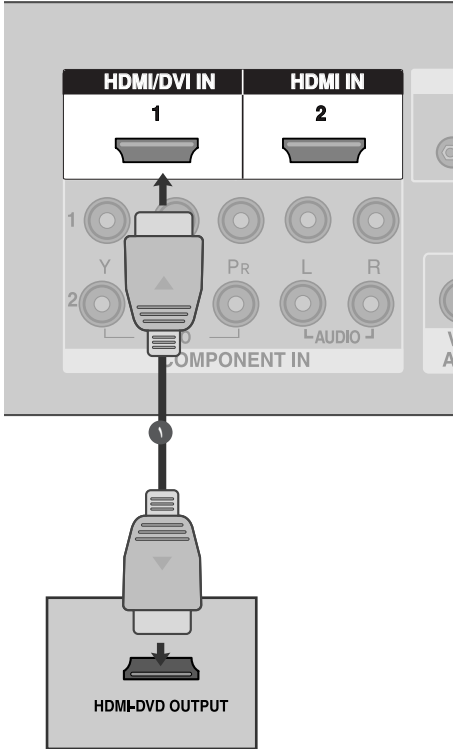

١ قم بتوصيل خرج HDMI الخاص بـ DVD (أقراص الفيديو الرقمية) بقابس HDMI IN2 أو HDMI/DVI IN1 في الجهاز.

٢ اختر مصدر دخل HDMI 1 أو HDMI 2 باستخدام الزر INPUT (إدخال) في جهاز التحكم عن بعد.

٣ ارجع إلى دليل مشغل الأقراص الرقمية لمعرفة إرشادات التشغيل.

ملاحظة !

- يمكن للتلفزيون استقبال إشارات الفيديو والصوت في وقت واحد من خلال كابل HDMI.
- إذا كان الـ DVD يدعم خاصية (Auto HDMI) HDMI تلقائياً) يتم ضبط دقة خرج الـ DVD تلقائياً على ٧٢٠×١٢٨٠ بكسل.
- أما إذا كان الـ DVD لا يدعم خاصية (Auto HDMI) HDMI تلقائياً، فيجب ضبط الدقة المناسبة للخرج للحصول على أفضل جودة للصورة، قم بضبط دقة الخرج للـ DVD على ٧٢٠×١٢٨٠ بكسل.

دقة العرض المدعومة (وضع) (HDMI[DTV])

درجة الدقة	تردد أفقي (كيلو هرتز)	تردد رأسي (هرتز)
720x480	31,47	59,94
	31,50	60,00
720x576	31,25	50,00
1280x720	44,96	59,94
	45,00	60,00
	37,50	50,00
1920x1080i	33,72	59,94
	33,75	60,00
	28,125	50,00
1920x1080p	67,432	59,94
	67,5	60
	56,25	50

بإستثناء طراز تلفاز VGA

إعداد VCR (جهاز الفيديو)

- لتجنب تشويش الصورة (تداخل)، اترك مسافة ملائمة بين التلفاز وجهاز الفيديو.
- صورة نموذجية ثابتة من جهاز الفيديو. عند استخدام تنسيق الصورة ٤:٣ : تظل الصور الثابتة على جوانب الشاشة، مرئية على الشاشة.

عند التوصيل بكابل هوائي

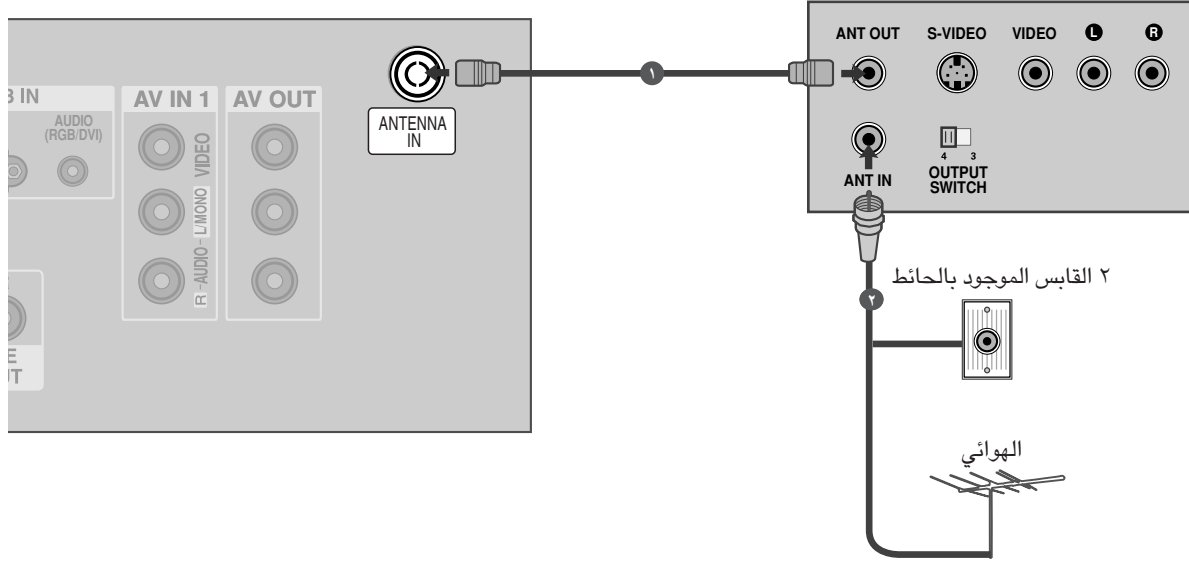

١ وصل مقبس **ANT OUT** (خرج هوائي) جهاز الفيديو بمقبس **ANTENNA IN** (الهوائي) في الجهاز.

٢ وصل كابل الهوائي بمقبس **ANT IN** (دخل هوائي) جهاز الفيديو.

٣ اضغط على زر **PLAY** (تشغيل) في جهاز الفيديو واضبط البرنامج المناسب بين التلفاز وجهاز الفيديو لعرضه.

عند التوصيل بكابل RCA.

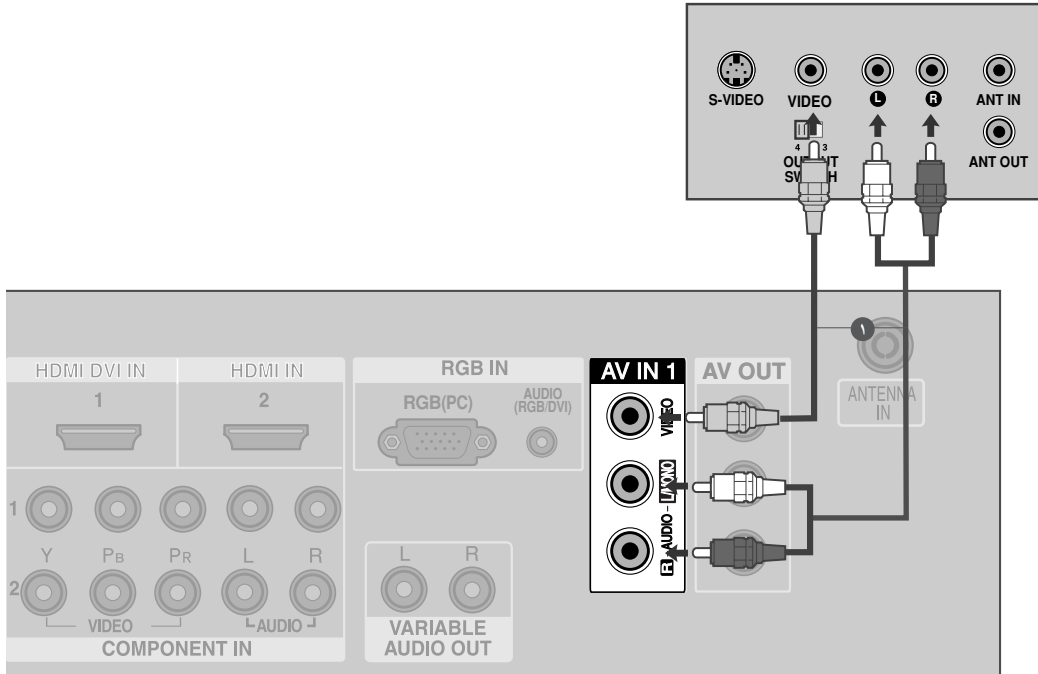

١ صل قابسي **AUDIO/VIDEO** (الصوت/الفيديو) بين التلفاز وجهاز الفيديو. طابق ألوان القابس (فيديو = أصفر و الصوت الأيسر = أبيض و الصوت الأيمن = أحمر)

٢ أدخل شريط الفيديو في جهاز الفيديو واضغط على زر **PLAY** (تشغيل) في جهاز الفيديو. (ارجع إلى "دليل المالك" الخاص بجهاز الفيديو).

٣ اختر مصدر دخل **AV1** (الفيديو ٣) باستخدام زر **INPUT** (إدخال) في جهاز التحكم عن بعد.
- عند التوصيل مع **AV IN 2**، اختر مصدر دخل **AV2**.

ملاحظة !

◀ إذا كان لديك مسجل فيديو مونو، يتم توصيل كابل الصوت من مسجل الفيديو إلى السماعه يسار / مونو عند مدخلها علي شاشة البلازما.

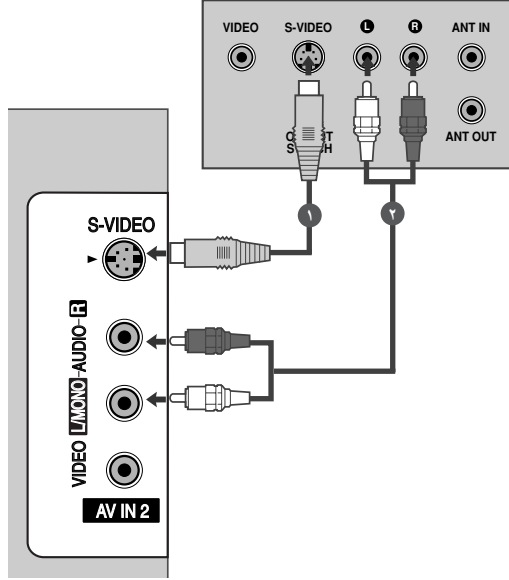

عند التوصيل باستخدام كابل S-Video

١ صل خرج S-VIDEO الخاص بجهاز الفيديو بدخل S-VIDEO في الجهاز. يؤدي ذلك إلى تحسين جودة الصورة بالمقارنة مع دخل المكون الطبيعي (كابل RCA).

٢ صل خرج الصوت لجهاز الفيديو بقوابس دخل AUDIO (الصوت) الموجودة على الجهاز.

٣ أدخل شريط فيديو في جهاز الفيديو واضغط على زر PLAY (تشغيل) في جهاز الفيديو. (ارجع إلى "دليل المالك" الخاص بجهاز الفيديو).

٤ اختر مصدر دخل AV2 (الفيديو ٣) باستخدام زر INPUT (إدخال) في جهاز التحكم عن بعد.

ملاحظة !

◀ إذا كان كل من مقبسي S-VIDEO و VIDEO قد تم توصيلهما بجهاز الفيديو S-VHS في نفس الوقت، فيمكن استقبال إشارة S-VIDEO فقط.

إعداد مصدر الصوت/الفيديو (AV) الآخر

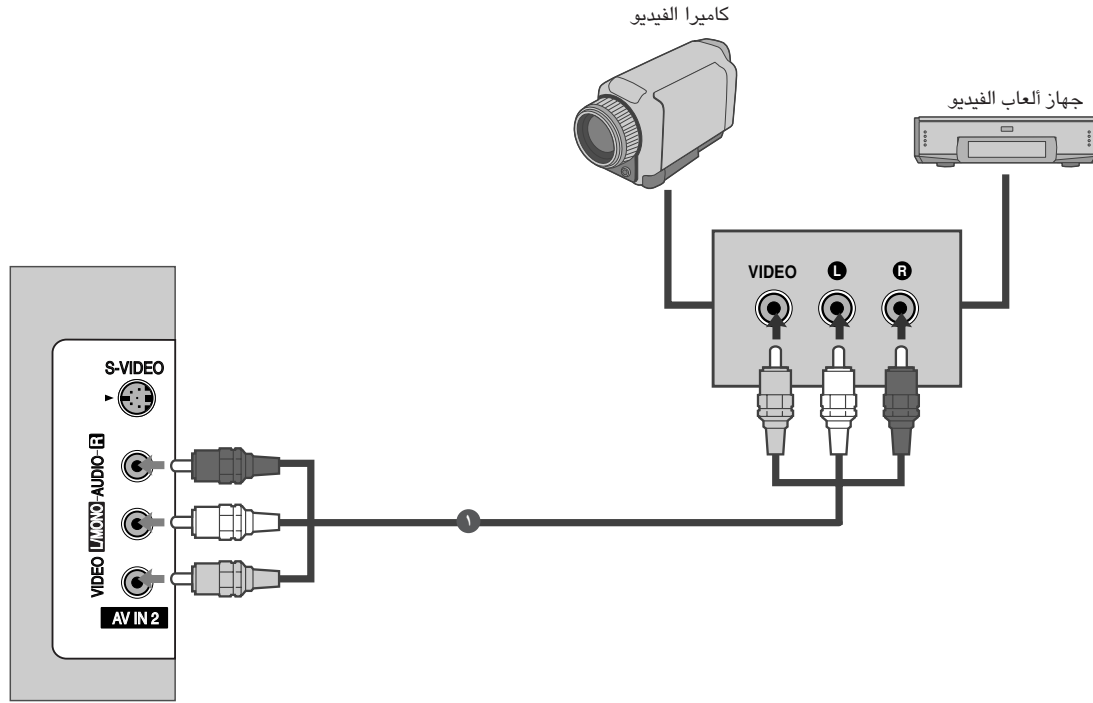

١ صل قابسي **AUDIO/VIDEO** (الصوت/الفيديو) بين التلفاز والجهاز الخارجي. طابق ألوان القابس. (فيديو = أصفر والصوت الأيسر = أبيض والصوت الأيمن = أحمر).

٢ اختر مصدر دخل **AV2** (الصوت الفيديو) باستخدام زر **INPUT** (إدخال) في جهاز التحكم عن بعد. - عند التوصيل مع **AV IN 1**، اختر مصدر دخل **AV1**.

٣ شغل الجهاز الخارجي المعني. ارجع إلى دليل تشغيل الجهاز الخارجي.

الاستريو الخارجي

استخدم هذا الخيار إما للتوصيل بمضخم صوت خارجي أو لإضافة مكبر صوت إلى نظام الصوت المجسم الخاص بك.

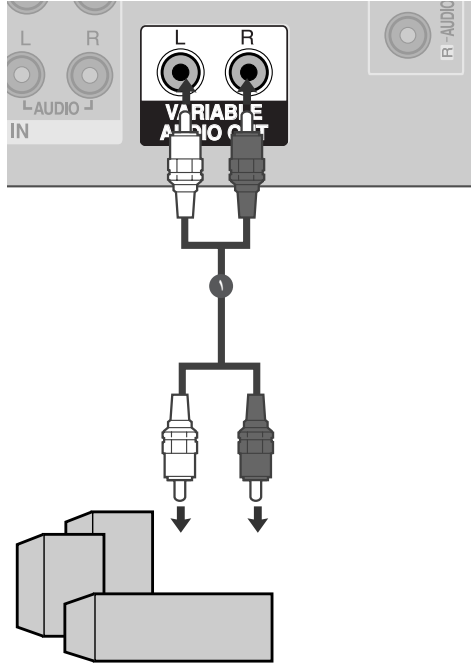

١ قم بتوصيل قابس الإدخال الخاص بمضخم صوت الاستريو بقوابس إخراج الصوت المتغير (VARIABLE AUDIO OUT) الموجودة بالجهاز.

٢ اضبط مكبرات الصوت الخاصة بك من خلال مضخم صوت الاستريو التناظري، وذلك وفقاً للإرشادات المرفقة بمضخم الصوت.

ملاحظة !

◀ عند التوصيل بأجهزة الصوت الخارجية - كمضخات الصوت ومكبرات الصوت، يُرجى إيقاف تشغيل مكبرات صوت التلفزيون. (ص ٦٥)

ضبط الكمبيوتر

■ يوفر هذا التلفزيون ميزة التوصيل والتشغيل، أي أن جهاز الكمبيوتر يتم ضبطه تلقائياً على إعدادات التلفزيون.

عند التوصيل بكابل D-sub المزود بـ ١٥ سناً

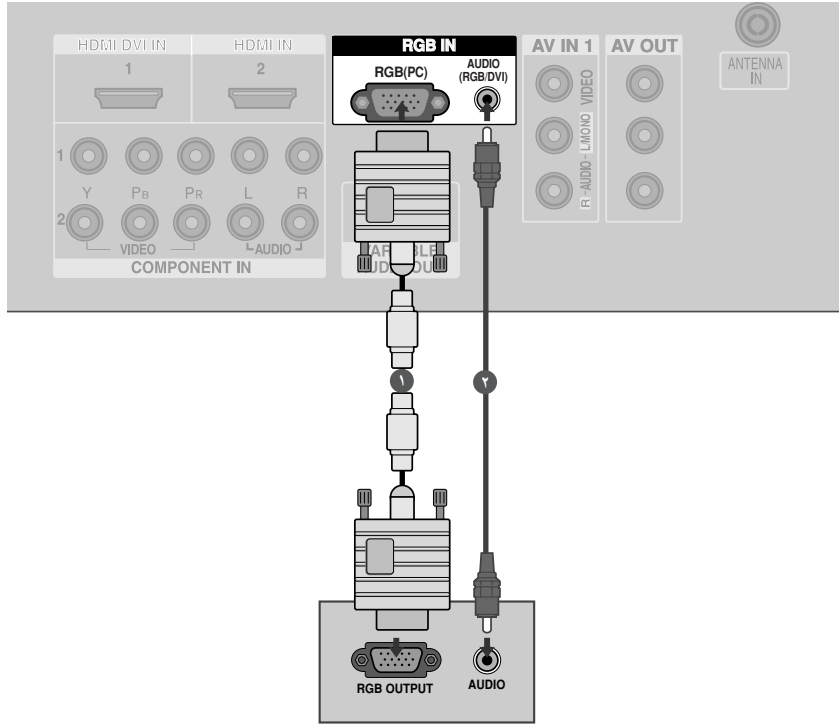

١ صل خرج RGB في الكمبيوتر بقابس IN RGB (دخل RGB) (PC) في الجهاز.

٢ صل مخارج الصوت في صندوق الجهاز العلوي الرقمي بقابس AUDIO دخل الصوت PC في الجهاز.

٣ شغل الكمبيوتر والجهاز.

٤ اختر مصدر دخل RGB PC باستخدام الزر INPUT (إدخال) في جهاز التحكم عن بعد.

ملاحظة !

- ◀ للاستمتاع بوضوح الصورة والصوت، قم بتوصيل الكمبيوتر بالجهاز.
- ◀ احرص على عدم إبقاء صورة ثابتة على شاشة الجهاز لفترة طويلة. حيث قد يؤدي ذلك إلى جعل تلك الصورة ثابتة على الشاشة طوال الوقت، واستخدم بدلاً من ذلك شاشة توقف إذا أمكن.
- ◀ قم بتوصيل الكمبيوتر بمنفذ (PC) RGB ، وقم بتغيير خرج الدقة للكمبيوتر ليكون بالقيمة المناسبة.
- ◀ قد يكون هناك بعض التشويش الناتج عن بعض درجات الدقة أو النمط الراسي أو التباين أو السطوع في وضع (الكمبيوتر) PC. بعد ذلك، قم بتغيير وضع (الكمبيوتر) إلى مستوى دقة آخر أو تغيير نسبة التحديث إلى نسبة أخرى أو تعديل نسبة السطوع والتباين في القائمة حتى تصبح الصورة نقية. إذا لم يمكن تغيير نسبة تحديث بطاقة الرسوم الخاص بالكمبيوتر، فيجب عندئذ تغيير بطاقة الرسوم أو الرجوع إلى الشركة المصنعة لبطاقة الرسوم.
- ◀ إذا كانت نسبة دقة الكمبيوتر أعلى من SXGA، فلن تكون هناك صورة على الجهاز.
- ◀ قم بتوصيل كابل الصوت من الكمبيوتر في Audio input (دخول الصوت) الموجود بالجهاز. (كابلات الصوت غير متوفرة مع الجهاز).
- ◀ قد يؤدي استخدام كابل RGB-PC الأطول من اللازم إلى إحداث بعض التشويش على الشاشة. وينصح باستخدام كابل طوله أقل من ٥ أمتار. حيث يوفر هذا الطول أفضل جودة للصورة.
- ◀ يكون شكل دخل التزامن للترددات الأفقية والرأسية منفصلاً.
- ◀ يُوصى باستخدام دقة ١٣٦٦x٧٦٨ وتردد ٦٠ هرتز (لطرز أجهزة التلفزيون المزودة بشاشة / LCD) دقة ٤٨٠ x ٨٥٢ وتردد ٦٠ هرتز (لطرز أجهزة التلفزيون المزودة بشاشة PLASMA WVGA مقاس ٤٢ بوصة) / دقة ٧٦٨ x ١٠٢٤ وتردد ٦٠ هرتز (لطرز أجهزة التلفزيون المزودة بشاشة XGA PLASMA مقاس ٤٢ بوصة) / دقة ٧٦٨ x ١٣٦٠ وتردد ٦٠ هرتز (لطرز أجهزة التلفزيون المزودة بشاشة PLASMA مقاس ٥٠ بوصة) لوضع الكمبيوتر (PC)، حيث إن هذه المعايير تقدم أفضل مستويات جودة الصورة.

دقة العرض المدعومة (وضع) (RGB[PC])

درجة الدقة	تردد أفقي (كيلو هرتز)	تردد رأسي (هرتز)
640x350	31,5	70,1
720x400	31,5	70,1
640x480	31,5	59,9
848x480	31,5	60,0
852x480	31,5	60,0
800x600	37,9	60,3
1024x768	48,4	60,0
1280x768	47,8	59,9
1360x768	47,7	59,8
1366x768	47,7	59,8

ملاحظة !

- ◀ يتم دعم درجات دقة تصل إلى ٨٤٨ x ٨٤٨ و ٨٥٢ x ٨٥٢ في أوضاع VGA (تلفاز VGA).
- ◀ يتم دعم درجات دقة تصل إلى ٧٦٨ x ١٢٨٠ و ٧٦٨ x ١٣٦٠ و ٧٦٨ x ١٣٦٦ في أوضاع XGA (تلفاز XGA).

إعداد الأجهزة الخارجية

إعداد الشاشة لوضع الكمبيوتر (PC)

Auto config (التهيئة التلقائية) (وضع RGB [PC] فقط)

لضبط موضع الصورة تلقائياً وتقليل اهتزاز الصورة.

رغم أن الصورة لا تزال غير صحيحة، فإن الجهاز يعمل بشكل جيد لكنه يحتاج إلى مزيد من الضبط.



التهيئة التلقائية

تستخدم هذه الوظيفة للضبط التلقائي لموضع الشاشة وضبط الخطوط الرأسية وتركيز العرض. ستكون الصورة المعروضة غير ثابتة لثوانٍ قليلة عندما تكون وظيفة

Auto-configuration (التهيئة التلقائية) قيد التقدم.

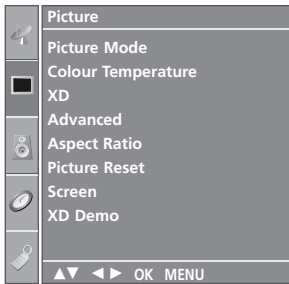

١

١ اضغط على الزر MENU (القائمة) ثم استخدم الزر ▲ / ▼ لتحديد قائمة PICTURE (الصورة).

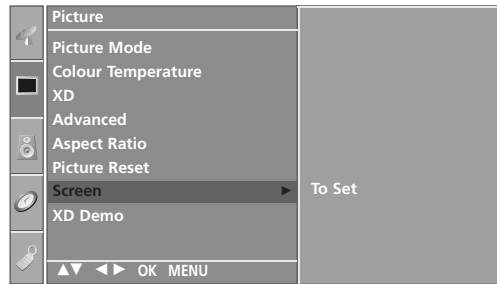

٢

٢ اضغط على الزر ►، ثم استخدم الزر ▲ / ▼ لاختيار Screen (الشاشة).

٣ اضغط على الزر ►، ثم استخدم الزر ▲ / ▼ لاختيار Auto config (التهيئة التلقائية).

٤ اضغط على الزر ► لبدء Auto config (التهيئة التلقائية).

• عند اكتمال Auto config (التهيئة التلقائية)، تظهر OK (موافق) على الشاشة.

• إذا كان وضع الصورة لا يزال غير صحيح: فحاول إجراء الضبط التلقائي مرة أخرى.

• إذا كانت الصورة بحاجة إلى مزيد من الضبط بعد Auto adjustment (الضبط التلقائي) في وضع (PC) RGB، فبإمكانك ضبط Manual config (التهيئة اليدوية).

٥ اضغط على الزر EXIT للعودة إلى وضع المشاهدة العادية.

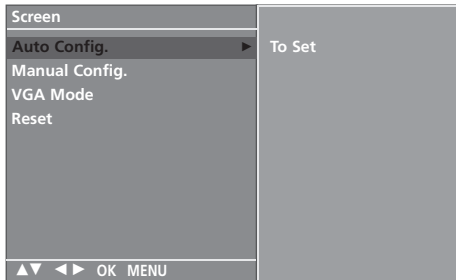

٣ ٤

ضبط تركيز العرض (Phase) والخطوط الرأسية (Clock) وموضع الشاشة (Position)



إذا لم تكن الصورة واضحة بعد الضبط التلقائي وخاصة إذا كانت الشخصيات لا تزال ترتعش: فاضبط الصورة يدوياً.

لتصحيح حجم الشاشة: اضبط **Clock** (ضبط الخطوط الرأسية).

تعمل هذه الوظيفة في الأوضاع التالية: [RGB[PC] أو COMPONENT (المكون) (1080i/720p/576p/576i/480p/480i)، أو HDMI (1080p/1080i/720p/576p/480p) (باستثناء طراز تلفاز (VGA)).

ولا يتوفر استخدام وظائف Phase (تركيز العرض) أو Clock (ضبط الخطوط الرأسية) في أوضاع COMPONENT (المكون) HDMI (1080i/720p/576p/576i/480p/480i)، أو HDMI (1080p/1080i/720p/576p/480p) (باستثناء طراز تلفاز (VGA)).

Clock (ضبط الخطوط الرأسية)

تستخدم هذه الوظيفة في تقليل أية أشربة رأسية أو خطوط تظهر في خلفية الشاشة. ويتم تغيير حجم الشاشة الأفقي أيضاً.

Phase (تركيز العرض)

تتيح لك هذه الوظيفة إزالة أي تشويش أفقي وتنقية أو توضيح صورة الشخصيات.

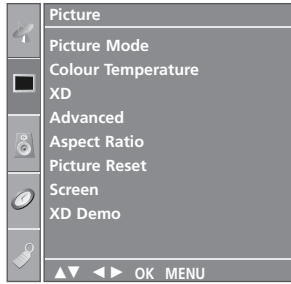

1

1 اضغط على الزر MENU (القائمة) ثم استخدم الزر ▲ / ▼ لتحديد قائمة

PICTURE (الصورة).

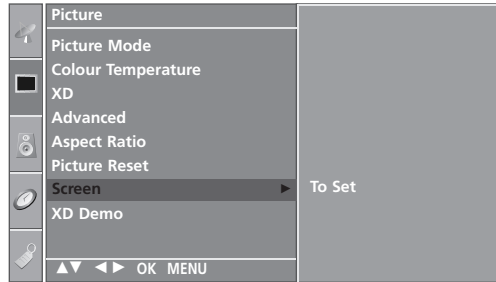

2

2 اضغط على الزر ►، ثم استخدم الزر ▲ / ▼ لاختيار Screen (الشاشة).

3 اضغط على الزر ► ثم الزر ▲ / ▼ لتحديد Manual config (التهيئة اليدوية).

4 اضغط على الزر ► ثم استخدم الزر ▲ / ▼ لتحديد Phase (تركيز العرض) أو Clock (ضبط الخطوط الرأسية) أو H-Position (الموضع الأفقي) أو V-Position (الموضع الرأسية).

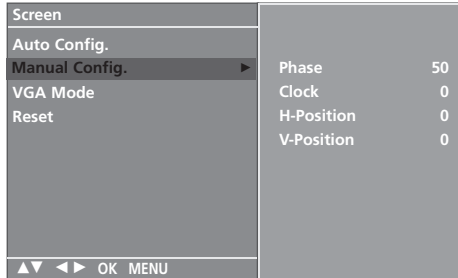

3 4 5

5 اضغط على الزر ◀ / ▶ لإجراء عمليات الضبط المناسبة.

6 اضغط على الزر EXIT للعودة إلى وضع المشاهدة العادية.

تحديد وضع WIDE (عريض) أو VGA أو XGA

لمشاهدة صورة عادية، طابق مستوى الدقة في الوضع RGB والتحديد في الوضع VGA أو XGA.
تعمل هذه الوظيفة في الأوضاع التالية: وضع [RGB[PC].

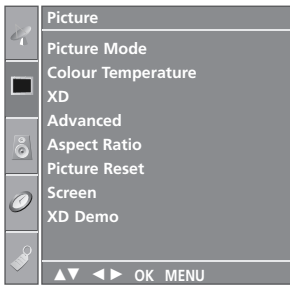

١

١ اضغط على الزر MENU (القائمة) ثم استخدم الزر ▲ / ▼ لتحديد قائمة PICTURE (الصورة).

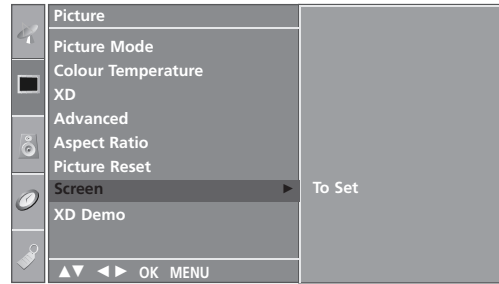

٢

٢ اضغط على الزر ▶، ثم استخدم الزر ▲ / ▼ لاختيار Screen (الشاشة).

٣ اضغط على الزر ▶ ثم استخدم الزر ▲ / ▼ لاختيار وضع XGA (أو وضع VGA).

٤ اضغط على الزر ▶ ثم استخدم الزر ▲ / ▼ لاختيار دقة VGA/XGA المطلوبة.

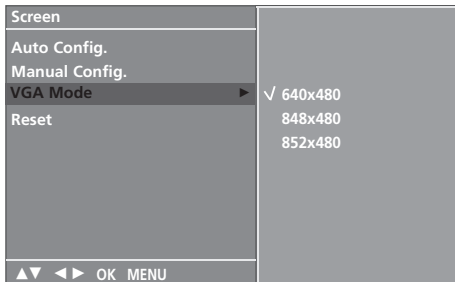

٣ ٤

٥ اضغط على الزر EXIT للعودة إلى وضع المشاهدة العادية.

الإختيار الأولي

تعمل هذه الوظيفة في الوضع الحالي.
لغرض تشغيل القيمة المضبوطة.

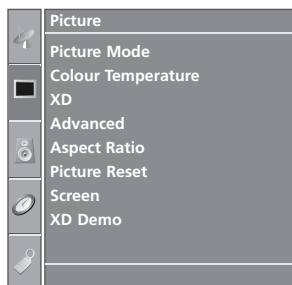

١

١ اضغط على الزر MENU (القائمة) ثم استخدم الزر ▲ / ▼ لتحديد قائمة PICTURE (الصورة).

٢ اضغط زر القائمة ▶ ثم اضغط الزر ▲ / ▼ لاختيار القائمة الخاصة بـ Screen.

٣ اضغط زر القائمة ▶ ثم اضغط الزر ▲ / ▼ لاختيار القائمة الخاصة بـ Reset.

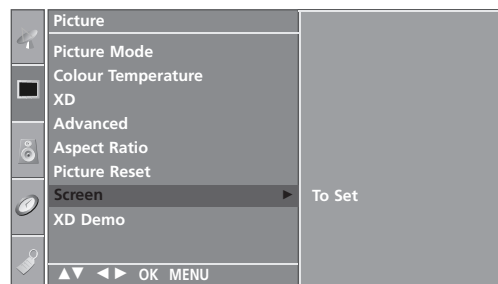

٢

٤ • يمكنك تهيئة Position (الوضع) أو حجم PIP (صورة داخل صورة) ووضع PIP (صورة داخل صورة).
• يتوافر حجم PIP (صورة داخل صورة) ووضع PIP (صورة داخل صورة) للعمل مع وضع PIP (صورة داخل صورة) فقط.

٥ اضغط على الزر EXIT للعودة إلى وضع المشاهدة العادية.

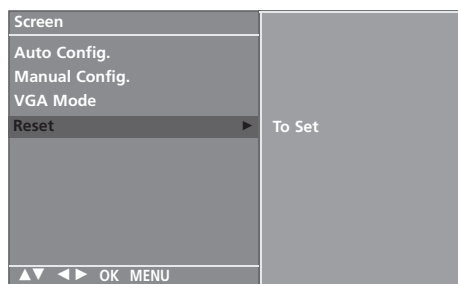



٣ ٤

مشاهدة التلفزيون / التحكم في البرامج

مفاتيح التحكم في الريموت كنترول

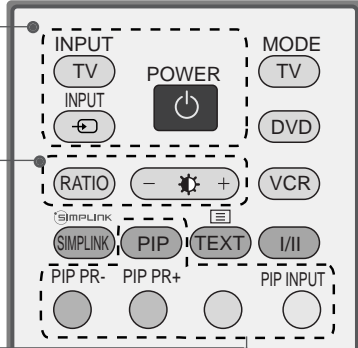
عند استخدام الريموت كنترول يتم توجيهه نحو حساس الريموت كنترول على الشاشة.

<p>مفتاح الكهرباء وهو يقوم بتشغيل العدة من الوضع الإحتياطي أو وضع الفصل إلى وضع الإحتياطي (جاهز للتشغيل).</p> <p>دخول التلفاز العودة إلى عرض التلفزيون من أي وضع. لتبديل الجهاز من وضع الانتظار إلى وضع التشغيل.</p> <p>دخول عند الضغط على هذا الزر مرة واحدة، سيتم عرض مصدر دخل OSD على الشاشة كما هو موضح. اضغط على زر ▲ / ▼ ثم زر OK (موافق) لاختيار مصدر الدخل المطلوب (TV (التلفاز)، AV1، (الصوت الفيديو)، AV2، Component1، Component2، RGB PC، HDMI1 أو HDMI2).</p>	
<p>النسبة (RATIO) لتعديل نموذج أبعاد الصورة.</p> <p>ضبط نسبة السطوع ضبط نسبة سطوع الشاشة. يعود إلى الإعدادات الافتراضية للسطوع عن طريق تغيير مصدر الوضع.</p>	
<p>PIP يقوم بتحويل الصورة الفرعية للتشغيل أو الإيقاف.</p> <p>PIP PR+/- يقوم باختيار البرنامج للصورة الفرعية.</p> <p>زر PIP INPUT يقوم باختيار وضع المدخل للصورة الفرعية.</p> <p>SIZE يقوم بضبط مقياس الصورة الفرعية.</p> <p>زر POSITION لتحريك الصورة الفرعية في الاتجاه ▲ / ▼ أو الاتجاه ◀ / ▶.</p>	
<p>أزرار تحكم VCR/DVD (جهاز الفيديو/مشغل الفيديو/مشغل أقراص الفيديو الرقمية) للتحكم في أجهزة الصوت/الفيديو (AV) المتصلة من خلال الضغط على أزرار المؤقت والترجيع السريع والتقديم السريع وتخطي الفصول (لا يقدم الزر ● مثل تلك الوظائف)</p>	
<p>خروج لغرض إخلاء جميع العروض على الشاشة والرجوع لمشاهدة التلفزيون من أي قائمة.</p> <p>القائمة MENU (القائمة) يعرض جدول البرنامج. يحدد قائمة معينة.</p> <p>عرض Q.VIEW (سريع) يعيد الشاشة إلى آخر برنامج تمت مشاهدته.</p> <p>SLEEP (النوم) يتم من خلاله ضبط مؤقت النوم.</p>	

أو

STB

الوضع لاختيار أوضاع التشغيل عن بعد .

BUTTONS  **TELETEXT** (أزرار) وظيفة نصوص المعلومات (هذه الميزة ليست متوفرة في جميع الدول).
تستخدم هذه الأزرار لوظيفة نصوص المعلومات. للحصول على مزيد من التفاصيل، ارجع إلى قسم "نصوص المعلومات".

التوصيل البسيط (SIMPLINK) يقوم بعرض قائمة بأجهزة الصوت/الفيديو (AV) المتصلة بالتلفزيون. عند التبديل باستخدام هذا الزر، تظهر قائمة التوصيل البسيط (Simplink) على الشاشة (ص. ٤٤).
I/II يحدد مستوى إخراج الصوت.

الأزرار الملونة تستخدم هذه الأزرار لوظيفة نصوص المعلومات فقط (للطرازات التي تدعم وظيفة **TELETEXT** (نصوص المعلومات) فقط)، أو تستخدم لتحرير البرامج.

زر الإبهام (أعلى/أسفل/يسار/يمين) يسمح بالتنقل بين القوائم المعروضة على الشاشة وتعديل إعدادات النظام حسب ما تفضله.
موافق يقبل الاختيار أو يعرض الوضع الحالي.

زيادة/تقليل مستوى الصوت ضبط مستوى الصوت.
FAV (المفضلة) يعرض البرنامج المفضل المختار.
MUTE (كتم الصوت) يقوم بتشغيل الصوت أو إيقافه.
البرامج للأعلى/لأسفل يختار البرنامج.
الأزرار من تختار البرنامج، تختار العناصر المرقمة في القائمة.

تركيب البطاريات

- افتح غطاء تجويف البطارية الموجود في الجانب الخلفي، ثم
- قم بتركيب البطاريات مع مراعاة وضعها في الاتجاه الصحيح من حيث القطبية (+ مع + و- مع -).
- قم بتركيب بطاريتين من نوع AA بقوة ١.٥ فولت. لا تخطط البطاريات القديمة أو المستعملة مع البطاريات الجديدة.
- أغلق الغطاء.

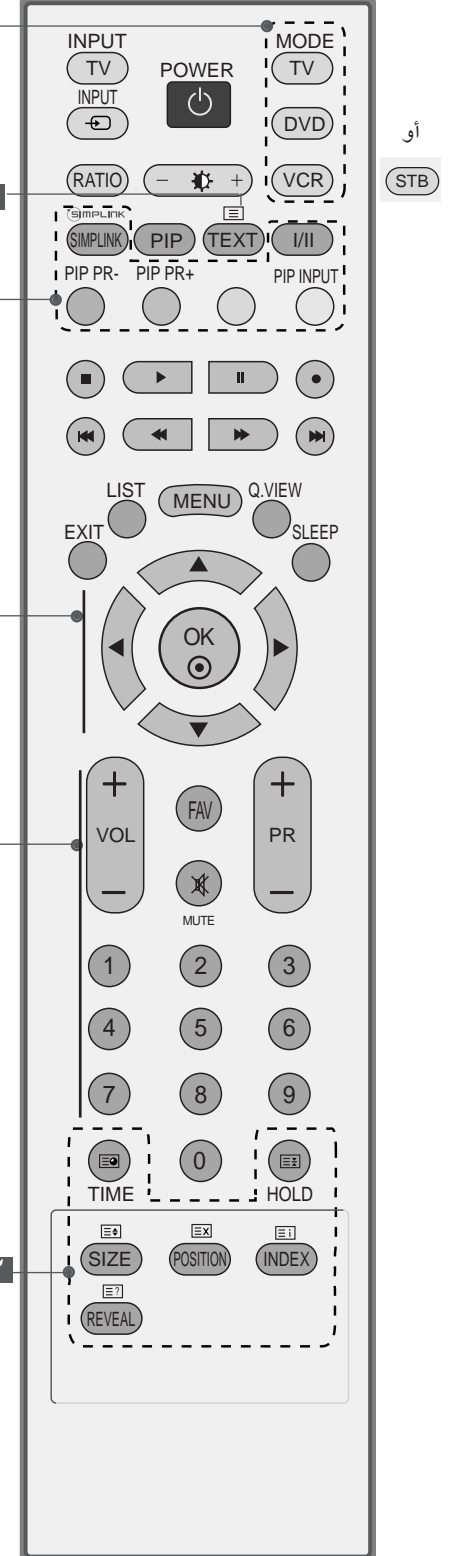
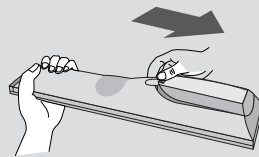

مشاهدة التلفزيون / التحكم في البرامج

تشغيل الشاشة

بعد تشغيل الجهاز يكون بمقدورك استخدام مميزات مختلفة.



- 1 ضع أولاً سلك التيار بالطريقة الصحيحة.
في هذه اللحظة يتحول التلفزيون إلى وضع الانتظار.
■ لتشغيل التلفزيون من وضع الانتظار، اضغط على الزر **TV** أو **INPUT** (الدخل) أو **PR** ▲ / ▼ (اختيار البرامج) في الجهاز، أو اضغط على الزر **POWER** (تشغيل) أو **TV** (التلفزيون) أو **INPUT** (الدخل) أو **PR** +/- زر أي رقم من (٩-٠) في وحدة التحكم عن بعد، فينتقل التلفزيون إلى وضع التشغيل.

تحديد البرامج

- 1 اضغط على الزر **PR** (تحديد البرامج) +/- أو أزرار الأرقام لتحديد رقم برنامج معين.

ضبط مستوى الصوت

- 1 اضغط على الزر **VOL** +/- (ضبط مستوى الصوت) لضبط مستوى الصوت.
- 2 لإيقاف تشغيل الصوت: اضغط على الزر **MUTE** (كتم الصوت).
- 3 يمكن إلغاء هذه الوظيفة بالضغط على الزر **MUTE** (كتم الصوت) أو الزر **VOL** +/- (ضبط مستوى الصوت) أو الزر **II/I**.

اختيار وضبط القوائم التي تظهر على الشاشة

قد يختلف ما يظهر على شاشة جهاز التلفزيون الخاص بك قليلاً عما يظهر في هذا الدليل. تستخدم خيارات الشاشة بشكل أساسي صوراً لطرز أجهزة التلفزيون المزودة بشاشة Plasma.

١ اضغط على الزر MENU (القائمة) ثم على الزر ▲ / ▼ لعرض كافة القوائم.

٢ اضغط على الزر ► ثم على الزر ▲ / ▼ لتحديد أحد الخيارات من أية قائمة.

٣ قم بتغيير إعداد خيار معين في القائمة الفرعية أو القائمة المنسدلة بالضغط على الزر ◀ / ▶. يمكن التنقل إلى مستوى أعلى من القائمة بالضغط على زر OK (موافق) أو زر MENU (القائمة).

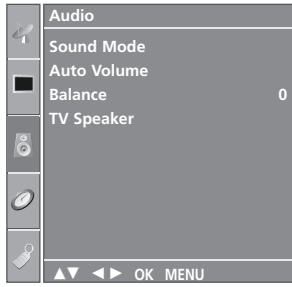

قائمة الصوت (Audio)

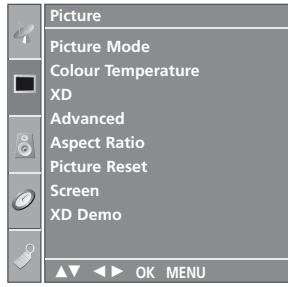

قائمة PICTURE (الصورة)

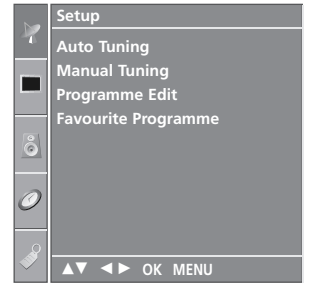

القائمة Setup



قائمة Time (الوقت)



* لطرز أجهزة التلفزيون المزودة بشاشة PLASMA فقط

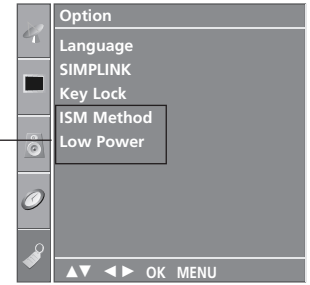

قائمة الخيارات (Option)

ملاحظة !

١. تتيح وظيفة OSD (خيارات العرض على الشاشة) إمكانية ضبط حالة الشاشة بسهولة حيث إنها تظهر في شكل رسومي.
٢. في هذا الدليل، قد تختلف وظيفة OSD (خيارات العرض على الشاشة) عن التلفاز لأنها مجرد مثال للمساعدة في تشغيل التلفاز.
٣. في وضع teletext (نصوص المعلومات): لا تظهر القوائم.

مشاهدة التلفزيون / التحكم في البرامج

توليف البرامج تلقائياً



يمكن تخزين ما يصل إلى ١٠٠ محطة تلفزيونية حسب أرقام البرامج (من ٠ إلى ٩٩). وبمجرد انتهائك من ضبط المحطات: ستصبح قادراً على استخدام الزر +/- PR أو أزرار الأرقام للبحث عن القنوات التي قمت ببرمجتها. ويمكن توليف المحطات من خلال الأوضاع التلقائية أو الأوضاع اليدوية.

يتم تخزين كافة البرامج التي يمكن استقبالها باستخدام هذه الطريقة. ويوصى باستخدام البرمجة التلقائية أثناء تركيب هذا الجهاز.



1

1 اضغط على زر القائمة (MENU) ثم على الزر ▲ / ▼ لتحديد قائمة إعداد (Setup).



2

2 اضغط على الزر ► ثم الزر ▲ / ▼ لتحديد توليف تلقائي (Auto Tuning).

3 اضغط على الزر ► ثم الزر ▲ / ▼ لتحديد System.

4 اضغط على الزر ▲ / ▼ لتحديد قائمة نظام تلفاز:

BG : SECAM B/G, PAL B/G (أوروبا / شرق أوروبا)

I : PAL I/II (المملكة المتحدة / أيرلندا)

DK : SECAM D/K, PAL D/K (شرق أوروبا)

M : (الولايات المتحدة / كوريا / الفلبين)

5 ضغط على الزر ▲ / ▼ أو لتحديد Storage from.

6 اضغط على الزر ► / ◀ أو أزرار الأرقام لتحديد رقم بداية البرنامج في حالة استخدام أزرار الأرقام، يتم إدخال أي رقم أقل من ١٠ بوضع '٠' أمام الرقم مثل '05' في حالة إدخال الرقم

7 ضغط على الزر ▲ / ▼ لتحديد الخيار Search (بحث).

8 اضغط على الزر ► لبدء التوليف التلقائي.

يتم تخزين كافة المحطات التي يمكن استقبالها.

اضغط على زر القائمة (MENU)، لإيقاف التوليف التلقائي.

عندما تنتهي عملية البرمجة التلقائية: تظهر قائمة Programme edit (تحرير البرامج) على الشاشة. انظر قسم "تحرير البرامج" لتحرير البرنامج المخزن.

9 اضغط على الزر EXIT للعودة إلى وضع المشاهدة العادية.



3 4 5 6 7

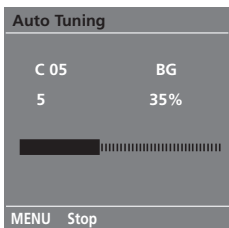

8

توليف البرامج يدوياً

تتيح لك البرمجة اليدوية ضبط المحطات يدوياً وترتيبها بالشكل الذي ترغبه.

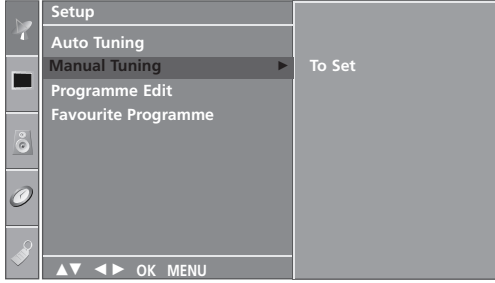

١ اضغط على زر القائمة (MENU) ثم على الزر ▲ / ▼ لتحديد قائمة إعداد (Setup).

٢ اضغط على الزر ► ثم الزر ▲ / ▼ لتحديد توليف يدوي (Manual Tuning).

٣ اضغط على الزر ► ثم على الزر ▲ / ▼ لتحديد الخيار Storage (تخزين)

٤ اضغط على الزر ► / ◀ أو أزرار الأرقام لتحديد رقم البرنامج المطلوب (٠ إلى ٩٩). في حالة استخدام أزرار الأرقام، يتم إدخال أي رقم أقل من ١٠ بوضع '٠' أمام الرقم مثل '٠٥' في حالة إدخال الرقم ٥.

٥ اضغط على الزر ▲ / ▼ لتحديد الخيار System (النظام).

٦ اضغط على الزر ▲ / ▼ لتحديد قائمة نظام تلفاز:
 BG : SECAM B/G , PAL B/G (أوروبا / شرق أوروبا)
 I : PAL I/II (المملكة المتحدة / أيرلندا)
 DK : SECAM D/K , PAL D/K (شرق أوروبا)
 M : (الولايات المتحدة / كوريا / الفلبين)

٧ اضغط على الزر ▲ / ▼ لتحديد Band (الموجة).

٨ اضغط على الزر ► ثم على الزر ▲ / ▼ لتحديد V/UHF أو Cable (كابل).

٩ اضغط على الزر ▲ / ▼ لتحديد الخيار Channel (القناة).

١٠ ويمكن تحديد رقم البرنامج المطلوب باستخدام الزر ► \ ◀ أو أزرار الأرقام حدد رقم البرنامج مباشرة بالضغط على أزرار الأرقام إن أمكن. يتم إدخال أي رقم أقل من ١٠ بوضع '٠' أمام الرقم مثل '05' عند إدخال الرقم ٥.

١١ اضغط على الزر ▲ / ▼ لتحديد الخيار Search (بحث).

١٢ اضغط على الزر ► / ◀ لبدء البحث. إذا تم العثور على أي محطة فسوف يتوقف البحث.

١٣ اضغط على الزر OK لحفظ المحطة.

١٤ كرر الخطوات من ٣ إلى ١٣ لحفظ محطة أخرى.

١٥ اضغط على الزر EXIT للعودة إلى وضع المشاهدة العادية.

مشاهدة التلفزيون / التحكم في البرامج

ضبط القنوات

عادة ما يلزم ضبط القنوات في حالة ما إذا كان الاستقبال ضعيفاً .



١ اضغط على زر القائمة (MENU) ثم على الزر ▲ / ▼ لتحديد قائمة إعداد (Setup).

٢ اضغط على الزر ► ثم الزر ▲ / ▼ لتحديد توليف يدوي (Manual Tuning).

٣ اضغط على الزر ► ثم على الزر ▲ / ▼ لتحديد الخيار Fine.

٤ اضغط على الزر ► ثم على الزر ▲ / ▼ لإجراء الضبط الدقيق للحصول على أفضل جودة للصورة والصوت.

٥ اضغط على الزر OK لحفظ المحطة.

٦ اضغط على الزر EXIT للعودة إلى وضع المشاهدة العادية.

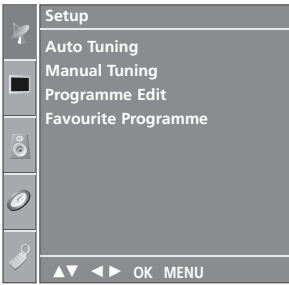

١

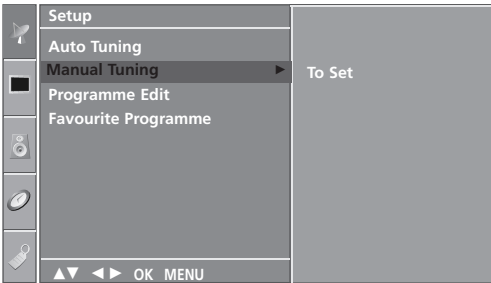

٢



٣ ٤ ٥

تعيين اسم محطة

يمكن تعيين اسم محطة يتألف من خمسة حروف لكل رقم برنامج.



١ اضغط على زر القائمة (MENU) ثم على الزر ▲ / ▼ لتحديد قائمة إعداد (Setup).

٢ اضغط على الزر ► ثم الزر ▲ / ▼ لتحديد توليف يدوي (Manual Tuning).

٣ اضغط على الزر ► ثم على الزر ▲ / ▼ لتحديد الخيار **Name** (اسم).

٤ اضغط على الزر ► ثم استخدام الزر ▲ / ▼ . يمكنك استخدام اسم خالي و+ و٠ والأرقام من ٠ إلى ٩ والحروف من A إلى Z.

٥ حدد مكان إدخال الحرف بالضغط على الزر ► / ◀ ثم اختر الحرف التالي، وهكذا.

٦ اضغط على الزر **OK** لحفظ المحطة.

٧ اضغط على الزر **EXIT** للعودة إلى وضع المشاهدة العادية.



١

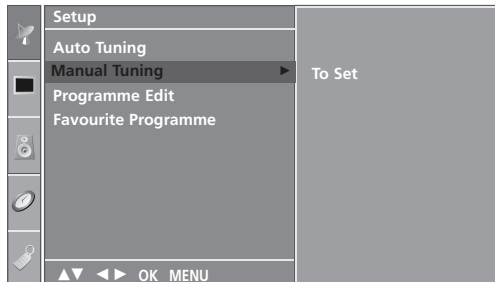

٢

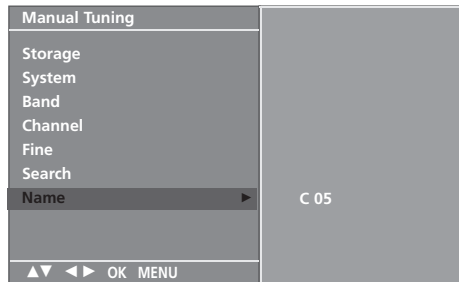

٣ ٤ ٥ ٦

مشاهدة التلفزيون / التحكم في البرامج

تحرير البرامج

تتيح لك هذه الوظيفة حذف البرامج المخزنة أو تجاوزها. يمكنك أيضاً نقل بعض المحطات إلى أرقام برامج أخرى أو إدراج بيانات محطة خالية داخل رقم البرنامج المحدد.



١ اضغط على زر القائمة (MENU) ثم على الزر ▲ / ▼ لتحديد قائمة إعداد (Setup).

٢ اضغط على الزر ► ثم على الزر ▲ / ▼ لتحديد الخيار Programme Edit (تحرير البرامج).

٣ اضغط على الزر ► لعرض Programme Edit (قائمة تحرير البرمجة).



■ حذف برنامج معين

1. حدد برنامجاً تريد حذفه بالضغط على الزر ▲ / ▼ أو الزر ◀ / ▶.
 2. اضغط على الزر الأحمر مرتين.
- يتم حذف البرنامج المحدد، ويتم نقل كافة البرامج التالية له موضعاً واحداً للأعلى.

■ نسخ برنامج معين

1. حدد برنامجاً تريد نسخه بالضغط على الزر ▲ / ▼ أو الزر ◀ / ▶.
 2. اضغط على الزر الأخضر.
- يتم نقل كافة البرامج التالية له موضعاً واحداً للأسفل.

■ نقل برنامج معين

1. حدد برنامجاً تريد نقله بالضغط على الزر ▲ / ▼ أو الزر ◀ / ▶.
2. اضغط على الزر الأصفر.
3. قم بنقل البرنامج لرقم البرنامج المراد بالضغط على الزر ▲ / ▼ أو الزر ◀ / ▶.
4. اضغط على الزر الأصفر مرةً أخرى لإنهاء هذه الوظيفة.

■ تخطي رقم برنامج معين

1. حدد رقم برنامج تريد تجاوزه بالضغط على الزر ▲ / ▼ أو الزر ◀ / ▶.
 2. اضغط على الزر الأزرق. يتحول لون البرنامج الذي تم تجاوزه للون الأزرق.
 3. اضغط على الزر الأزرق مرةً أخرى لإلغاء تجاوز البرنامج.
- عندما يتم تجاوز رقم برنامج معين، فهذا يعني إنه لن يمكنك تحديد هذا البرنامج بالضغط على الزر ▲ / ▼ أثناء وضع المشاهدة العادية. إذا أردت تحديد برنامج تم تجاوزه: فأدخل رقم البرنامج مباشرةً بالضغط على أزرار الأرقام، أو حدده من قائمة تحرير البرامج أو جدول البرامج.

٤ اضغط على الزر EXIT للعودة إلى وضع المشاهدة العادية.

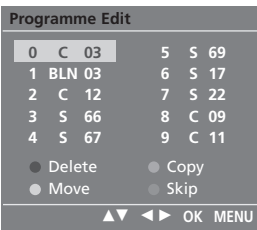
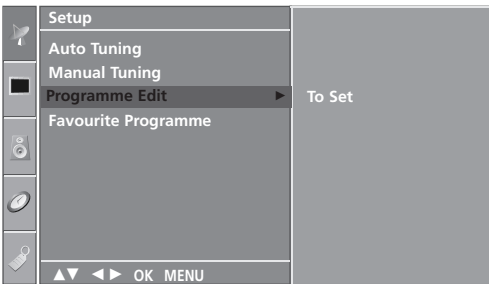

البرامج المفضلة

تتيح لك هذه الوظيفة التحديد المباشر للبرامج المفضلة.

اضغط بشكل متكرر على الزر **FAV** (العرض السريع) لتحديد البرامج المفضلة المخزنة.



1 اضغط على زر القائمة (MENU) ثم على الزر ▲ / ▼ لتحديد قائمة إعداد (Setup).

2 اضغط على الزر ► ثم على الزر ▲ / ▼ لتحديد الخيار Favourite Programme (البرامج المفضلة).

3 اضغط على الزر ►.

4 اضغط على الزر ▲ / ▼ لتحديد - - - - -.

5 حدد البرنامج المراد باستخدام الزر ► / ◀ أو أزرار الأرقام. يتم إدخال أي رقم أقل من ١٠ بوضع '٠' أمام الرقم مثل '٠٥' في حالة إدخال الرقم ٥.

6 كرر الخطوات من ٤ إلى ٥ لتخزين برنامج آخر. يمكنك تخزين ما يصل إلى ٨ برامج.

7 اضغط على الزر EXIT للعودة إلى وضع المشاهدة العادية.



1

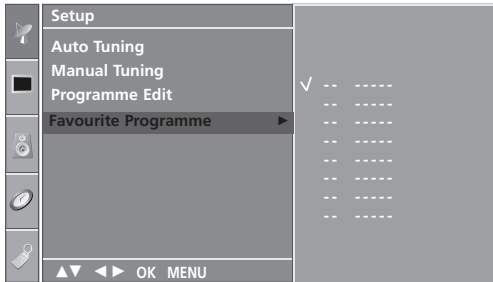

2 3 4 5

مشاهدة التلفزيون / التحكم في البرامج

استدعاء جدول البرامج

- يمكنك فحص البرامج المخزنة في الذاكرة عن طريق عرض جدول البرامج.



Programme List					
0	C	03	5	S	69
1	BLN	03	6	S	17
2	C	12	7	S	22
3	S	66	8	C	09
4	S	67	9	C	11

■ عرض جدول البرامج

اضغط على الزر LIST (سرد) لعرض قائمة Programme table (جدول البرامج).
يتم عرض جدول البرامج على الشاشة.

! ملاحظة

a. قد تجد أن هناك بعض البرامج تتخذ اللون الأزرق. ويعني ذلك أن تلك البرامج تم تجاوزها عن طريق البرمجة التلقائية أو في وضع تحرير البرامج.
b. تشير بعض البرامج المعرفة بأرقام قنوات موضحة في جدول البرامج إلى أنه لم يتم تعيين اسم محطة لتلك البرامج.

■ تحديد برنامج في قائمة البرامج

حدد برنامجاً من الجدول بالضغط على الزر ▲ / ▼ أو الزر ◀ / ▶.
ثم اضغط على الزر OK (موافق).
ينتقل التلفزيون إلى رقم البرنامج الذي تم اختياره.

■ تصفح جداول البرامج

هناك ١٠ جداول للبرامج تحتوي على ١٠٠ برنامج.
يؤدي الضغط المتكرر على الزر ▲ / ▼ أو الزر ▶ / ◀ إلى قلب الصفحات.

اضغط على الزر LIST للعودة إلى وضع المشاهدة العادية.

تأمين المفاتيح (Key Lock)

يمكن ضبط التلفزيون بحيث يجب استخدام وحدة التحكم عن بُعد للتحكم فيه. يمكن استخدام هذه الميزة لمنع المشاهدة غير المصرح بها.

تمت برمجة هذا الجهاز بحيث يتذكر آخر خيار تم ضبطه عليه حتى إذا تم إيقاف تشغيله.



١ اضغط على زر القائمة (MENU) ثم على الزر ▲ / ▼ لتحديد قائمة الخيارات (Option).



٢ اضغط على الزر ▶ ثم الزر ▲ / ▼ لتحديد تأمين المفاتيح (Key Lock).

٣ اضغط على الزر ▶ ثم استخدم الزر ▲ / ▼ لتحديد الخيار On (تشغيل) أو Off (إيقاف).

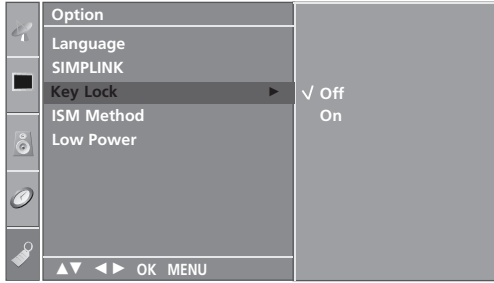

٤ اضغط على الزر EXIT للعودة إلى وضع المشاهدة العادية.

٢ ٣

ملاحظة !

◀ عند ضبط وظيفة تأمين المفاتيح (Key Lock) على تشغيل (On)، في حالة إيقاف تشغيل جهاز التلفزيون، اضغط على الزر I / ⏻ أو زر الإدخال (INPUT) أو زر ▲ \ ▼ PR الموجود على الجهاز أو أزرار التشغيل (POWER) أو الإدخال (INPUT) أو التلفزيون (TV) أو PR - /+ أو أزرار الأرقام الموجودة على جهاز التحكم عن بُعد.

◀ عند ضبط وظيفة تأمين المفاتيح (Key Lock) على تشغيل (On)، تظهر عبارة تشغيل تأمين المفاتيح (Key Lock On) على الشاشة في حالة الضغط على أي زر بلوحة التحكم الأمامية أثناء مشاهدة التلفزيون.

مشاهدة التلفزيون / التحكم في البرامج

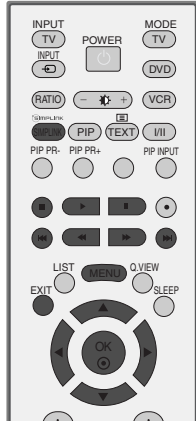

تعمل هذه الوظيفة فقط مع الأجهزة التي تحمل شعار SIMPLINK. يُرجى التأكد من وجود شعار SIMPLINK.

تتيح هذه الوظيفة إمكانية تشغيل أجهزة (الصوت/الفيديو) AV الأخرى المتصلة بالشاشة عبر كابل HDMI والتحكم فيها دون الحاجة إلى إعدادات وكابلات إضافية.

في حالة عدم الرغبة في وجود قائمة التوصيل البسيط (SIMPLINK)، حدد الخيار إيقاف (Off).



1

1 اضغط على زر القائمة (MENU) ثم على الزر ▲ / ▼ لتحديد قائمة الخيارات (Option).

2 اضغط على الزر ► ثم الزر ▲ / ▼ لتحديد خيار التوصيل البسيط (SIM-PLINK).

3 اضغط على الزر ► ثم استخدم الزر ▲ / ▼ لتحديد الخيار On (تشغيل) أو Off (إيقاف).

4 اضغط على الزر EXIT للعودة إلى وضع المشاهدة العادية.

2 2

وظائف التوصيل البسيط (Simplink)

تشغيل القرص

تتحكم هذه الوظيفة في أجهزة الصوت/الفيديو (AV) المتصلة من خلال الضغط على أزرار ▲ / ▼ / ◀ / ▶ زر موافق (OK) وأزرار التشغيل والإيقاف والإيقاف المؤقت والترجيع السريع والتقديم السريع وتخطي الفصول (لا يوفر الزر Ⓞ مثل تلك الوظائف)

التشغيل المباشر

بعد توصيل أجهزة الصوت/الفيديو (AV) بالتلفزيون، يمكن للمستخدم التحكم في هذه الأجهزة مباشرة وتشغيل الوسائط دون الحاجة إلى إعدادات إضافية.

تحديد جهاز الصوت/الفيديو (AV)

تتيح هذه الوظيفة إمكانية تحديد أحد أجهزة (الصوت/الفيديو) AV المتصلة بالتلفزيون وتشغيلها.

إيقاف تشغيل كافة الأجهزة

عند إيقاف تشغيل التلفزيون، يتم إيقاف تشغيل كافة الأجهزة المتصلة به.

تحويل إخراج الصوت

تقدم هذه الوظيفة طريقة سهلة لتحويل إخراج الصوت.

* لا يوفر الجهاز - الذي يتم توصيله بالتلفزيون عبر كابل HDMI ولكن لا يدعم خيار التوصيل البسيط - Simplink هذه الوظيفة.

قائمة التوصيل البسيط (SimpLink)

اضغط على الزر ▲ / ▼ / ◀ / ▶ ثم الزر موافق (OK) لتحديد مصدر التوصيل البسيط (SIMPLINK) المطلوب.

- 1 مشاهدة التلفزيون (TV): للتبديل إلى برنامج التلفزيون السابق، بصرف النظر عن الوضع الحالي.
- 2 تشغيل القرص (DISC): لتحديد الأقراص وتشغيلها. عند توافر العديد من الأقراص، يتم عرض أسماء الأقراص على نحو ملائم أسفل الشاشة.
- 3 تشغيل جهاز فيديو (VCR): لتشغيل جهاز الفيديو المتصل والتحكم فيه.
- 4 تشغيل تسجيلات محرك القرص الصلب (HDD): لتشغيل التسجيلات المخزنة على محرك القرص الصلب والتحكم فيها.
- 5 إخراج الصوت (Audio Out) إلى العرض المنزلي (theatre Home) / إخراج الصوت (Audio Out) إلى التلفزيون (TV): لتحديد العرض المنزلي (Home theatre) أو مكبر صوت التلفزيون كخيار لإخراج الصوت (Audio Out).



بوصلة لوجيا

يعد هذا الخيار متاحاً أيضاً عند اختياره ويتيح لوجيا ريدج ريسونانسا مع قارص

من لوجيا ريدج ريسونانسا

ملاحظة !

- ◀ يتم عرض هذا الخيار بلون ساطع (قم بتوصيل طرف HDMI/DVI IN أو HDMI IN الخاص بالتلفزيون بالطرف الخلفي (طرف HDMI) الخاص بالجهاز المزود بوظيفة التوصيل البسيط (SIMPLINK) باستخدام كابل HDMI. بعد توصيل طرف HDMI الخاص بالعرض المنزلي بوظيفة التوصيل البسيط (SIMPLINK) بالطريقة المذكورة أعلاه، قم بتوصيل طرف إخراج الصوت المتغير (VARIABLE AUDIO OUT) الموجود بالجزء الخلفي للتلفزيون بطرف إدخال الصوت المتغير (VARIABLE AUDIO IN) الموجود بالجزء الخلفي من الجهاز المزود بوظيفة التوصيل البسيط (SIMPLINK) باستخدام كابل إخراج الصوت المتغير.
- ◀ عند تشغيل الأجهزة الخارجية المزودة بوظيفة التوصيل البسيط (SIMPLINK)، اضغط على زر التلفزيون (TV) الموجود ضمن زر الوضع (MODE) بجهاز التحكم عن بعد.
- ◀ عند تبديل مصدر الإدخال باستخدام زر الإدخال (INPUT) بجهاز التحكم عن بعد، يمكن إيقاف تشغيل الجهاز الذي يتم التحكم فيه من خلال وظيفة (التوصيل البسيط) SIMPLINK.
- ◀ عند تحديد جهاز الوسائط المزود بوظيفة العرض المنزلي أو تشغيله، يتحول مكبر الصوت تلقائياً إلى مكبر صوت العرض المنزلي (مكبر صوت HT).

التحكم في الصورة

المشاهدة من خلال الوضع PIP (صورة داخل صورة)

تتيح لك وظيفة PIP (صورة داخل صورة) عرض (مصدري) دخل مختلفين على شاشة التلفاز في نفس الوقت. يظهر أحدهما بحجم كبير و الآخر بشكل أصغر. يظهر أحدهما بحجم كبير والآخر بحجم أصغر.

تتوافر وظيفة (صورة داخل صورة) PIP في أوضاع المكون (Component) و RGB و HDMI. (إلا أنها لا يمكنها ضبط دقة وضع المكون (Component) التي تبلغ 480i/576i).

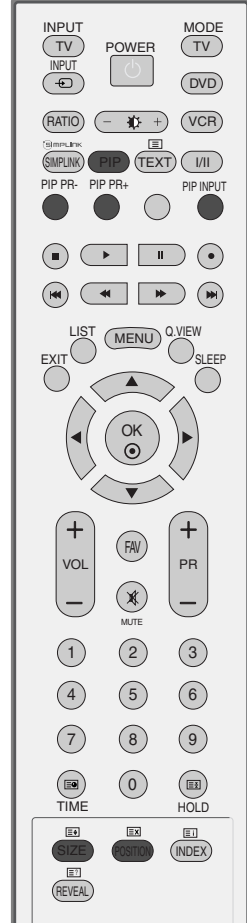

المشاهدة من خلال الوضع صورة داخل صورة (PIP) / الإطارات المزدوج

اضغط الزر PIP.

تؤدي كل ضغط على زر صورة داخل صورة (PIP) إلى تغيير خيارات وضع صورة داخل صورة (PIP).

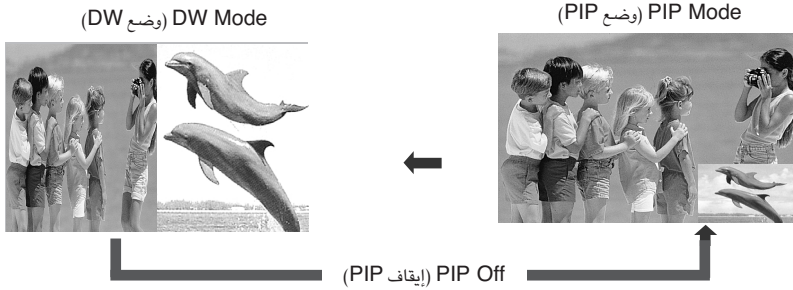

تحديد البرامج للصورة الفرعية

اضغط على الزر PIP PR +/- (تحديد البرامج لصورة داخل صورة) لتحديد برنامج للصورة الفرعية.

يتم عرض رقم البرنامج المحدد أسفل رقم البرنامج الرئيسية مباشرة.

تحديد مصدر الإدخال للصورة الفرعية

اضغط على الزر PIP INPUT (دخول صورة داخل صورة) لاختيار مصدر دخل الصورة الفرعية. تؤدي كل ضغطة على زر إدخال صورة داخل صورة (PIP (INPUT إلى عرض كل مصدر إدخال للصورة الفرعية. (يمكن تحديد الصورة الفرعية فقط لمصادر الإدخال TV و AV1 و AV2)

ضبط حجم الصورة الفرعية (في وضع صورة داخل صورة فقط)

اضغط على زر الحجم (SIZE) لضبط حجم الصورة الفرعية. يتم ضبط الصورة الفرعية باستخدام زر الحجم (SIZE) الموجود بوضع صورة داخل صورة (PIP).

تحريك الصورة الفرعية (وضع صورة داخل صورة (PIP فقط)

إضغط زر وضع الصورة داخل صورة POSITION في وضع الصورة داخل صورة PIP. اضغط على زر الوضع (POSITION) بشكل متكرر لكي يتم تحريك الصورة الفرعية.

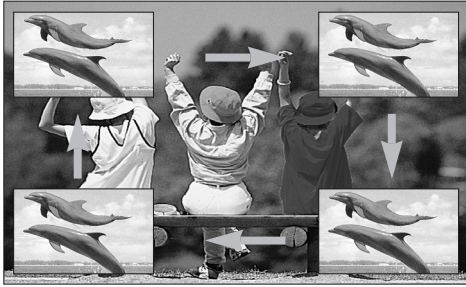

التحكم في الصورة

التحكم في حجم الصورة (نسبة الارتفاع إلى العرض)



يمكنك مشاهدة الشاشة بتنسيقات عديدة للصورة وهي Spectacle (مشهد) أو Original (أصلي) أو ٤:٣ أو ١٦:٩ أو ١٤:٩ أو Zoom1 (تكبير ١) / Zoom2 (تكبير ٢)

في حالة عرض صورة ثابتة على الشاشة لفترة طويلة، قد تثبت هذه الصورة على الشاشة وتظل مرئية.

يمكنك ضبط نسبة التكبير باستخدام الزر ▲ / ▼.

قد لا تعمل هذه الوظيفة تبعاً لإشارة البث.

١ ضغط على زر النسبة (RATIO) بشكل متكرر لتحديد تنسيق الصورة المطلوب. كما يمكنك ضبط نسبة الارتفاع إلى العرض (Aspect Ratio) في قائمة الصورة (Picture).

• ٤:٣
يؤدي اتباع التحديد إلى عرض الصورة بنسبة عرض إلى ارتفاع أصلية تبلغ ٤:٣، مع ظهور أشرطة رمادية على كلا من الجهتين اليسرى واليمنى.

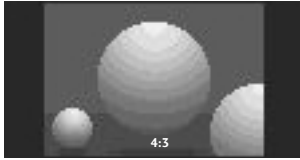

• ١٦:٩
يؤدي اتباع التحديد إلى ضبط الصورة أفقياً، بنسبة خطية، لملأ الشاشة بأكملها (يفيد هذا في عرض أقراص طبط بتنسيق ٤:٣)

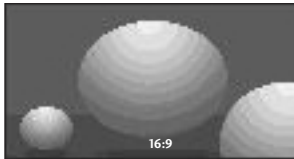

• Spectacle (مشهد)
في حالة تحديد هذا الخيار عندما يستقبل جهازك إشارة شاشة عريضة، فإن ذلك سيقودك إلى ضبط الصورة بشكل أفقي بنسبة غير خطية لملء الشاشة بالكامل.

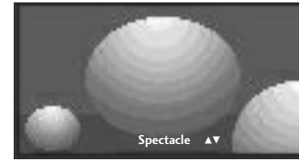

• Original (أصلي)
عندما يستقبل الجهاز إشارة شاشة عريضة، فإنه سيتحول تلقائياً إلى تنسيق الصورة المراد إرسالها.

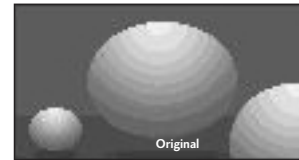

• Zoom 2 (تكبير ٢)

اختر Zoom 2 (تكبير ٢) عندما ترغب في تعاقب الصور، سواء أكانت الصور الممتدة أفقياً أو المقصودة رأسياً. يحدث تداخل نصفي للصورة بين التعاقب وتغطية الشاشة.

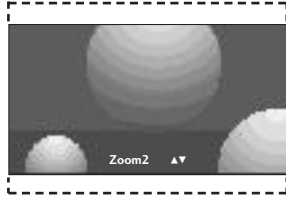

• ١٤ : ٩

يمكنك الاستمتاع بمشاهدة صورة بتنسيق ١٤ : ٩ أو برنامج تليفزيون عام في وضع ١٤ : ٩. يتم عرض صورة الشاشة في هذا التنسيق بنسبة ١٤ : ٩ نفسها ولكن شاشة التنسيق ٤ : ٣ يتم تكبيرها يميناً / يساراً.

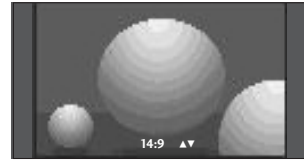

• Zoom 1 (تكبير ١)

يؤدي اتباع التحديد إلى عرض الصورة بدون أي تعاقب مع ملء الشاشة كلها. ورغم ذلك، فقد يتم قص الأجزاء العلوية والسفلية من الصورة.

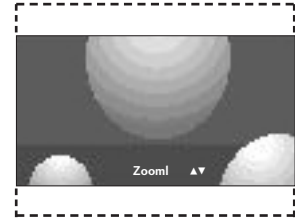

! ملاحظة

◀ يمكنك فقط تحديد ٣:٤ أو ٩:١٦ Wide (عريض) في وضع Component (المكون) أو RGB أو HDMI فقط.

التحكم في الصورة

الضبط المسبق لإعدادات الصورة

وضع الصورة (Picture Mode) - الضبط المسبق



Cable

حدد هذا الخيار لتحسين الصورة لتناسب جهاز الفيديو الخارجي. (هذه الميزة غير متاحة لكل الطرز)

Intelligent Eye (العين)

لضبط الصورة بحسب الأحوال المحيطة. (طراز *32/42LB9R فقط)
Dynamic (ديناميكي)

حدد هذا الخيار لعرض صورة حادة.

Standard (قياسي)

أكثر أنماط العرض شيوعاً وقرباً للواقع.

Mild (معتدل)

حدد هذا الخيار لعرض الصورة بحدة متوسطة.

USER 1/2 (المستخدم 1/2)

حدد هذا الخيار لاستخدام الإعداد المُعرف من قبل المستخدم.

1 اضغط على الزر MENU (القائمة) ثم استخدم الزر ▲ / ▼ لتحديد قائمة PICTURE (الصورة).

2 اضغط على الزر ► ثم على الزر ▲ / ▼ لتحديد وضع الصورة (Mode Picture).

3 اضغط على الزر ► ثم الزر ▲ / ▼ لتحديد Cable (هذه الميزة غير متاحة لكل الطرز) و Intelligent Eye (العين) (طراز *32/42LB9R فقط) و Dynamic (حيوي) و Standard (قياسي) و Mild (معتدل) User 1 (المستخدم 1) أو User 2 (المستخدم 2).

4 اضغط على الزر EXIT للعودة إلى وضع المشاهدة العادية.

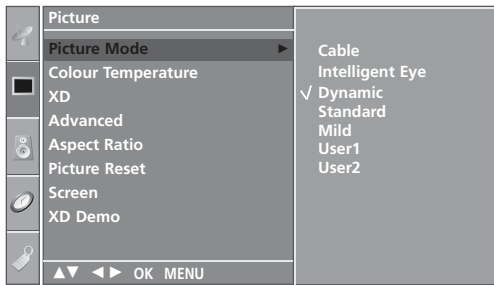
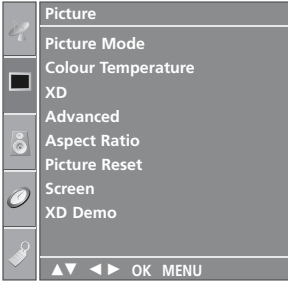

• يقوم وضع الصورة (Picture Mode) بضبط التلفزيون على أفضل مظهر للصورة. حدد قيمة الضبط المسبق في قائمة وضع الصورة (Picture Mode) بناءً على فئة البرنامج.

• خيارات الصورة Cable (هذه الميزة غير متاحة لكل الطرز) و Intelligent Eye (العين) (طراز *32/42LB9R فقط) و Dynamic (حيوي) و Standard (قياسي) و Mild (معتدل) مسبقة الضبط ومبرمجة في المصنع للحصول على جودة صورة جيدة ولا يمكن تغييرها.

• عند تشغيل وظيفة العين الذكية، يتم ضبط أكثر صورة ملائمة تلقائياً وفقاً للظروف المحيطة. (طراز *32/42LB9R فقط)

ملاحظة !

الكابل متوفر لاستخدام هذه الوظيفة في وضع AV.

الكابل غير متوفر لكل الطرز.

التحكم التلقائي في درجة اللون (دافئ (Warm) /متوسط (Medium) /هادئ (Cool))

لتهيئة القيم (إعادة الضبط إلى الإعدادات الافتراضية)، حدد خيار هادئ (Cool).

اختر إحدى عمليات الضبط التلقائية الثلاث للون. اضبط على دافئ لتحسين الألوان الساخنة مثل اللون الأحمر، أو اضبط على بارد لرؤية الألوان الأقل كثافة مصحوبة بزيادة للون الأزرق.

يتوافر استخدام هذه الوظيفة في خياري المستخدم (User1/2) بوضع الصورة (Picture) فقط.

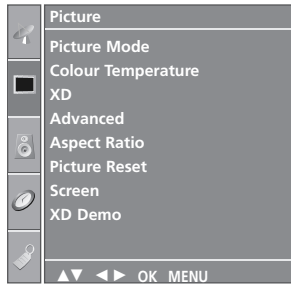

١

١ اضغط على الزر MENU (القائمة) ثم استخدم الزر ▲ / ▼ لتحديد قائمة PICTURE (الصورة).

٢ اضغط على الزر ► ثم على الزر ▲ / ▼ لتحديد درجة اللون (Colour Temperature).

٣ اضغط على الزر ► ثم الزر ▲ / ▼ لتحديد Cool (بارد) أو Medium (عادي) أو Warm (دافئ) أو User (مخصص).

٤ اضغط على الزر EXIT للعودة إلى وضع المشاهدة العادية.

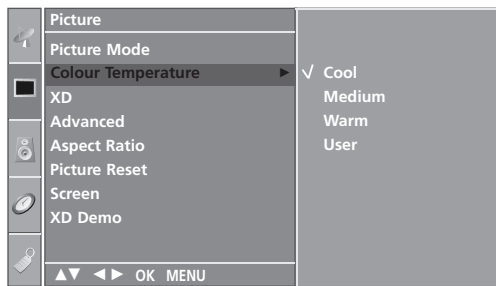

٢ ٣

التحكم في الصورة

الضبط اليدوي للصورة

وضع الصورة (Picture Mode) - الخيار الذي يحدده المستخدم (Mode-User)



Contrast (التباين)

لضبط الاختلاف الموجود بين المستويات المضيئة والقاتمة في الصورة.

Brightness (السطوع)

لزيادة أو خفض درجة اللون الأبيض في الصورة.

Colour (اللون)

لضبط كثافة كافة الألوان.

Sharpness (الوضوح)

لضبط نسبة التموج في الحواف الموجودة بين المناطق المضيئة والقاتمة في الصورة. وكلما

انخفضت هذه النسبة كانت الصورة أكثر هدوءاً.

Tint (درجة اللون)

لضبط التوازن بين مستويات اللون الأحمر والأخضر.

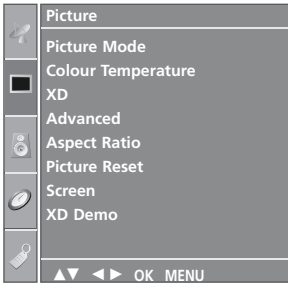

1

1 اضغط على الزر MENU (القائمة) ثم استخدم الزر ▲ / ▼ لتحديد قائمة PICTURE (الصورة).

2 اضغط على الزر ► ثم على الزر ▲ / ▼ لتحديد وضع الصورة (Picture Mode).

3 اضغط على الزر ► ثم الزر ▲ / ▼ لتحديد الخيار User 1 (المستخدم 1) أو User 2 (المستخدم 2).

4 اضغط على الزر ► ثم الزر ▲ / ▼ لتحديد خيارات الصورة المطلوبة Contrast (التباين) أو Brightness (السطوع) أو Colour (اللون) أو Sharpness (الوضوح) أو Tint (درجة اللون).

5 اضغط على الزر ► / ◀ لإجراء عمليات الضبط المناسبة.

6 اضغط على الزر EXIT للعودة إلى وضع المشاهدة العادية.

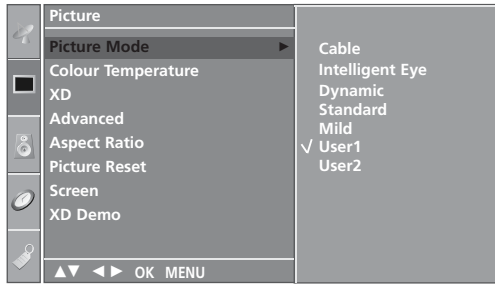

2 3

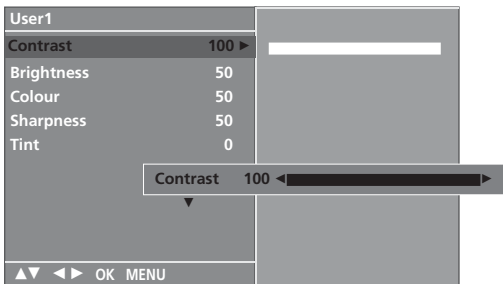

4 5

ملاحظة !

لا يمكنك ضبط colour (اللون) و sharpness (الوضوح) و Tint (درجة اللون) في وضع RGB-PC إلى المستويات التي تفضلها.

درجة اللون (Colour Tone) - خيار المستخدم

- يمكنك ضبط اللون الأحمر أو الأخضر أو الأزرق بأى درجة حرارة لون تفضلها .

يتوافر استخدام هذه الوظيفة في خياري المستخدم (User1/2) بوضع الصورة (Picture) فقط.

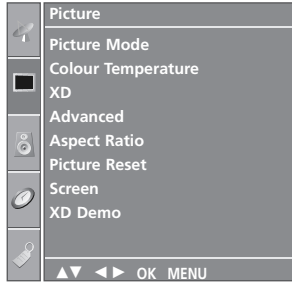

١

١ اضغط على الزر MENU (القائمة) ثم استخدم الزر ▲ / ▼ لتحديد قائمة PICTURE (الصورة).

٢ اضغط على الزر ► ثم على الزر ▲ / ▼ لتحديد درجة اللون (Colour Temperature).

٣ اضغط على الزر ► ثم الزر ▲ / ▼ لتحديد User (مخصص).

٤ اضغط على الزر ► ثم الزر ▲ / ▼ لتحديد رزق (أحمر) أو فزرمغ (أخضر) أو زوعصد (أزرق).

٥ اضغط على الزر ► / ◀ لإجراء عمليات الضبط المناسبة.

٦ اضغط على الزر EXIT للعودة إلى وضع المشاهدة العادية.

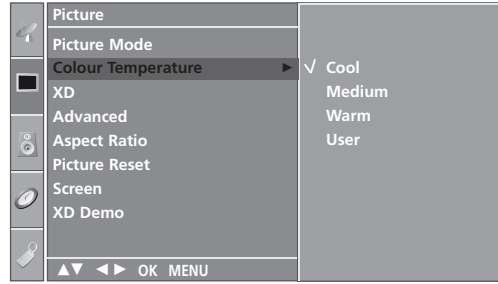

٢ ٣

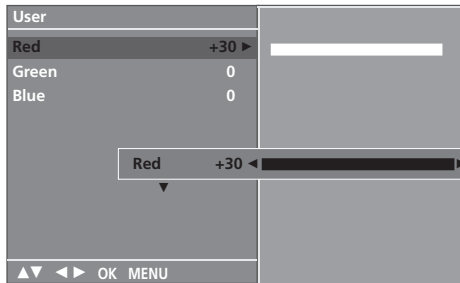

٤ ٥

التحكم في الصورة

تقنية تحسين الصورة (XD)

XD هي تقنية تحسين الصورة الفريدة من LG لعرض مصدر طف حقيقي على الرغم من نظام معالجة الإشارة الرقمية المتقدمة.

لا يمكن استخدام هذه الوظيفة في وضع RGB-PC.

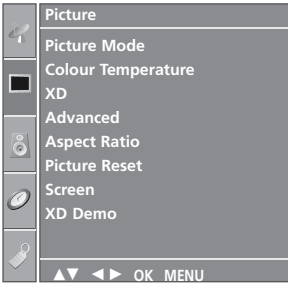

١

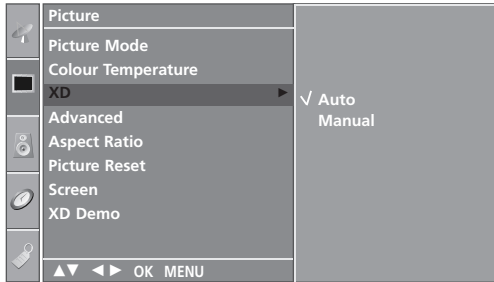

٢ ٣

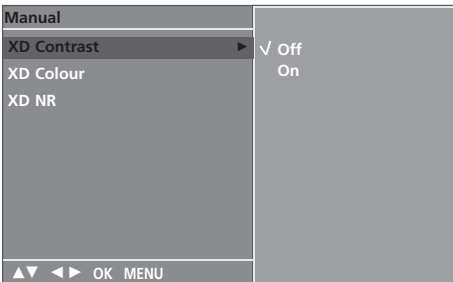

١ ٢

١ اضغط على الزر MENU (القائمة) ثم استخدم الزر ▲ / ▼ لتحديد قائمة PICTURE (الصورة).

٢ اضغط على الزر ► ثم على الزر ▲ / ▼ لتحديد الخيار XD.

٣ اضغط على الزر ► ثم استخدم الزر ▲ / ▼ لتحديد Auto أو Manual (يدوي).

٤ اضغط على الزر EXIT للعودة إلى وضع المشاهدة العادية.

* تحديد Manual (يدوي)

يتم تنشيط هذه القائمة بعد تحديد خيار المستخدم (User1) ١ أو خيار المستخدم (User2) ٢ من وضع الصورة (PictureMode).

١ اضغط على الزر ► ثم الزر ▲ / ▼ لتحديد XD Contrast (تباين XD) أو XD Colour (لون XD) أو XD NR (تقليل تشويش XD).

٢ اضغط على الزر ► ثم استخدم الزر ▲ / ▼ لتحديد On (تشغيل) أو Off (إيقاف التشغيل).

٣ اضغط على الزر EXIT للعودة إلى وضع المشاهدة العادية.

■ XD Contrast (تباين XD):

للحصول على أفضل تباين تلقائياً تبعاً لسطوع الانعكاس.

■ XD Colour (لون XD):

لضبط ألوان الانعكاس تلقائياً لإعادة إنتاج ألوان قريبة إلى الألوان الطبيعية قدر الإمكان.

■ XD NR (تقليل تشويش XD):

لتقليل التشويش إلى الدرجة التي لا تفسد بها الصورة الأصلية.

(لا يتوفر استخدام الوظيفة في وضع HDMI أو Component (باستثناء RGB-PC ، (480i/576i

Demo (عرض XD)

يمكنك استخدام هذا العرض لرؤية الاختلاف بين وضع XD Demo on (تشغيل عرض XD) ووضع XD Demo off (إيقاف عرض XD).

لا يمكن استخدام هذه الوظيفة في وضع RGB[PC].

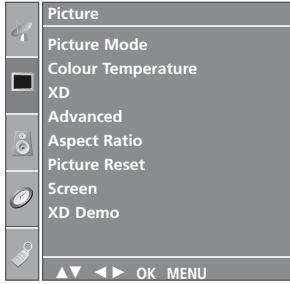

١

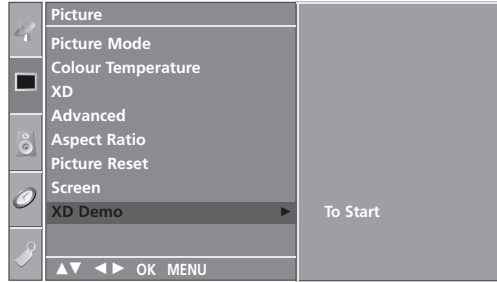

٢ ٣

XD Demo •



١ اضغط على الزر MENU (القائمة) ثم استخدم الزر ▲ / ▼ لتحديد قائمة PICTURE (الصورة).

٢ اضغط على الزر ► ثم استخدم الزر ▲ / ▼ لتحديد وضع XD Demo (عرض XD).

٣ اضغط على الزر ► لبدء XD Demo (عرض XD).

٤ اضغط على الزر MENU (القائمة) لإيقاف XD Demo (عرض XD).

التحكم في الصورة

متقدم (Advanced) - وضع السينما (Cinema) الذي يعتمد على تقنية 3:2 Pulldown



اضبط التلفزيون للحصول على أفضل شكل للصورة من أجل مشاهدة الأفلام.

تعمل هذه الوظيفة في الوضع Analog TV (التلفزيون التناظري) أو AV (الفيديو) أو S-Video أو Component 480i/576i (المكون 480i/576i) فقط.

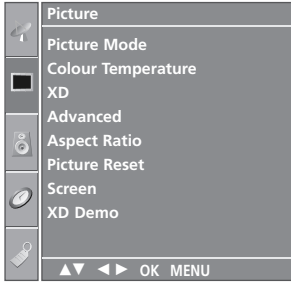

١

١ اضغط على الزر MENU (القائمة) ثم استخدم الزر ▲ / ▼ لتحديد قائمة PICTURE (الصورة).

٢ اضغط على الزر ► ثم الزر ▲ / ▼ لتحديد Advanced (متقدم).

٣ اضغط على الزر ► ثم الزر ▲ / ▼ لتحديد Cinema.

٤ اضغط على الزر ► ثم استخدم الزر ▲ / ▼ لتحديد الخيار On (تشغيل) أو Off (إيقاف).

٥ اضغط على الزر EXIT للعودة إلى وضع المشاهدة العادية.

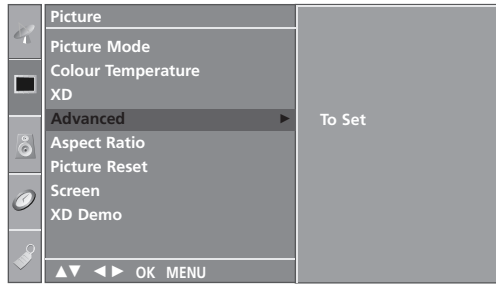

٢ ٣

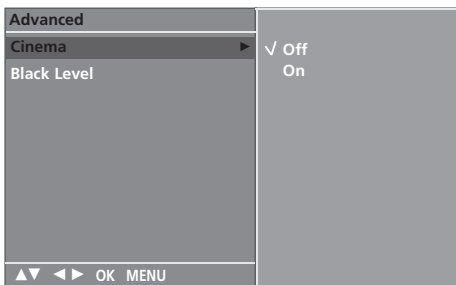

٤

متقدم (Advanced) - مستوى التعقيم (القائمة) (Black Level)



عند مشاهدة فيلم، فإن هذه الوظيفة تقوم بضبط الجهاز إلى أفضل شكل للصورة. ضبط تباين الشاشة وسطوعها باستخدام المستوى الأسود للشاشة.

تعمل هذه الوظيفة في الأوضاع التالية: AV (الفيديو) (NTSC-M) أو S-Video (NTSC-M) أو HDMI.

١ اضغط على الزر MENU (القائمة) ثم استخدم الزر ▲ / ▼ لتحديد قائمة PICTURE (الصورة).

٢ اضغط على الزر ► ثم الزر ▲ / ▼ لتحديد Advanced (متقدم).

٣ اضغط على الزر ► ثم الزر ▲ / ▼ لتحديد Black Level (مستوى اللون الأسود).

٤ اضغط على الزر ► ثم استخدم الزر ▲ / ▼ لتحديد Low (منخفض) أو high (مرتفع).

■ Low (منخفض): يصبح انعكاس الشاشة داكنًا بدرجة أكبر:
■ High (مرتفع): يصبح انعكاس الشاشة ساطعًا بدرجة أكبر:

٥ اضغط على الزر EXIT للعودة إلى وضع المشاهدة العادية.

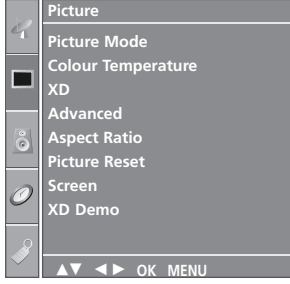

١

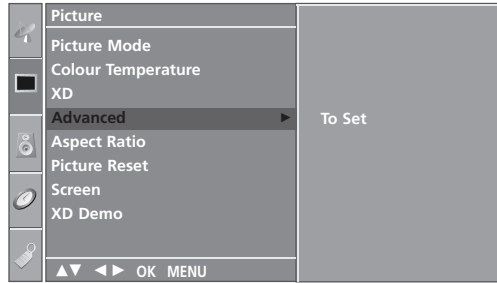

٢ ٣

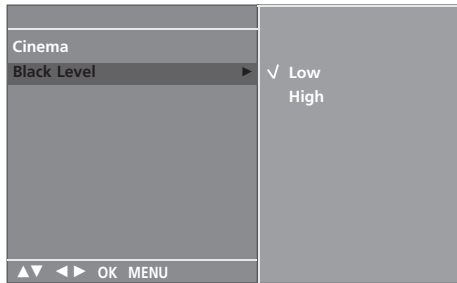

٤

التحكم في الصورة

إعادة تعيين الصورة (Picture Reset)

يعيد هذا الخيار الإعدادات الافتراضية الخاصة بوضع الصورة (Picture Mode) ودرجة اللون (Colour Temperature) و XD ومتقدم (Advanced) ونسبة الارتفاع إلى العرض (Aspect Ratio) إلى إعدادات المصنع.

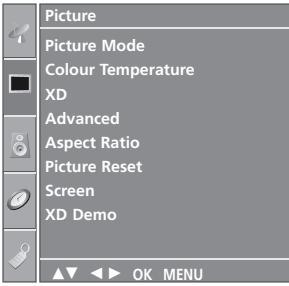

1

1 اضغط على الزر MENU (القائمة) ثم استخدم الزر ▲ / ▼ لتحديد قائمة PICTURE (الصورة).

2 اضغط على الزر ► ثم على الزر ▲ / ▼ لتحديد إعادة تعيين الصورة (Picture Reset).

3 اضغط على الزر ► للوصول إلى القيمة المضبوطة.

4 اضغط على الزر EXIT للعودة إلى وضع المشاهدة العادية.

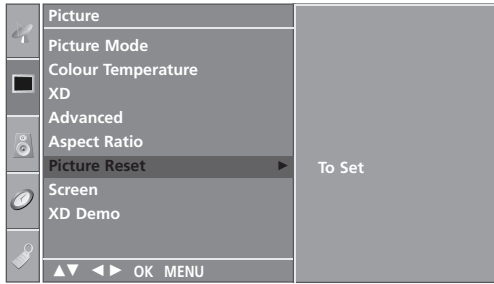

2 2

أسلوب تقليل التصاق الصور (Method (ISM))

قد ينتج عن الصور الجامدة الثابتة للعبة فيديو/الكمبيوتر التي تعرض على الشاشة لفترات طويلة ظهور ظلال صور تبقى حتى عند تغيير الصورة. تجنب ترك صور ثابتة على شاشة الجهاز لمدة طويلة من الوقت.

لا يمكن استخدام هذه الوظيفة مع الطرازات تلفزيون LCD.



White wash (التنظيف الأبيض)

تقوم ميزة White wash (التنظيف الأبيض) بمسح الصور الدائمة من الشاشة.

ملاحظة: وقد لا يمكن مسح صورة دائمة بشكل زائد باستخدام ميزة White Wash (التنظيف الأبيض).

Orbiter (منع الظلال)

يمكن أن تساعد خاصية Orbiter (منع الظلال) في منع ظلال الصور. ومع ذلك فإنه يستحسن عدم الاحتفاظ بصورة ثابتة على الشاشة. ولتجنب الاحتفاظ بصورة دائمة على الشاشة لفترة طويلة، ستتحرك الشاشة كل دقيقتين.

Inversion (التغيير)

تستخدم هذه الوظيفة لتغيير لون التحكم بالشاشة. يتم تغيير لون اللوحة تلقائياً كل ٣٠ دقيقة.



١

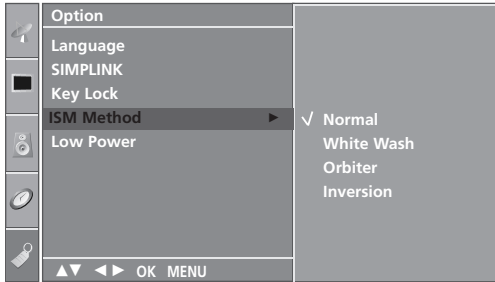

٢ ٣

١ اضغط على زر القائمة (MENU) ثم على الزر ▲ / ▼ لتحديد قائمة الخيارات (Option).

٢ اضغط على الزر ▶ ثم الزر ▲ / ▼ لتحديد طريقة ISM (تقليل التصاق الصور).

٣ اضغط على الزر ▶ ثم استخدم الزر ▲ / ▼ لتحديد Normal (عادي) أو Wash White (التنظيف الأبيض) أو Orbiter (منع الظلال) أو Inversion (التغيير).

إذا لم يكن من الضروري ضبط هذه الوظيفة، فاضبط الخيار Normal (عادي).

٤ اضغط على الزر EXIT للعودة إلى وضع المشاهدة العادية.

التحكم في الصورة

خيار الطاقة المنخفضة (Low-Power) بوضع الصور (Picture Mode)

تستخدم هذه الوظيفة لخفض استهلاك الجهاز للطاقة.
لا يمكن استخدام هذه الوظيفة مع الطرازات تلفاز LCD.



١ اضغط على زر القائمة (MENU) ثم على الزر ▲ / ▼ لتحديد قائمة الخيارات (Option).

٢ اضغط على الزر ▶ ثم الزر ▲ / ▼ لتحديد الخيار Low Power (تقليل استهلاك الطاقة).

٣ اضغط على الزر ▶ ثم استخدم الزر ▲ / ▼ لتحديد الخيار On (تشغيل) أو Off (إيقاف).

٤ اضغط على الزر EXIT للعودة إلى وضع المشاهدة العادية.

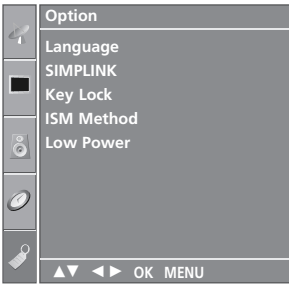

١

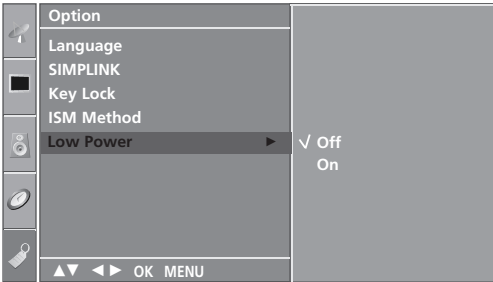

٢ ٣

التحكم في الصوت واللغة

أداة ضبط مستوى الصوت تلقائياً (Auto Volume)

يحافظ خيار ضبط مستوى الصوت تلقائياً (Auto Volume) على ثبات مستوى الصوت، حتى في حالة تغيير البرامج.



١ اضغط على زر القائمة (MENU) ثم على الزر ▲ / ▼ لتحديد قائمة الصوت (Audio).

٢ اضغط على الزر ▶ ثم على الزر ▲ / ▼ لتحديد ضبط مستوى الصوت تلقائياً (Auto Volume).

٣ اضغط على الزر ▶ ثم استخدم الزر ▲ / ▼ لتحديد الخيار On (تشغيل) أو Off (إيقاف).

٤ اضغط على الزر EXIT للعودة إلى وضع المشاهدة العادية.

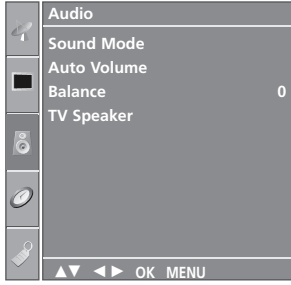

١

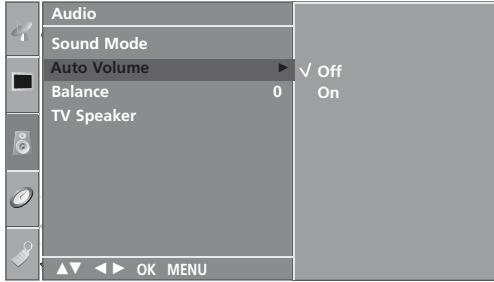

٢ ٣

التحكم في الصوت واللغة

إعدادات الصوت مسبقاً الضبط - وضع الصوت (Sound Mode)



يمكنك تحديد إعداد الصوت المفضل لديك من بين Surround MAX (أقصى صوت مجسم) أو Standard أو Music (موسيقى) أو Movie (أفلام) أو Sports (رياضة) كما يمكنك ضبط تردد الصوت الخاص بموازن الصوت.

يتيح وضع الصوت (Sound Mode) إمكانية الاستمتاع بأفضل صوت دون الحاجة إلى أي ضبط من نوع خاص، وذلك لأن التلفزيون يقوم بضبط خيارات الصوت الملائمة بناءً على محتوى البرنامج.

Surround MAX (أقصى صوت مجسم)
حدد هذا الخيار لكي يبدو الصوت واقعياً.

Standard (قياسي)
أكثر الأصوات استخداماً وأكثرها ملاءمة.

Music (موسيقى)
حدد هذا الخيار للاستمتاع بالصوت الأصلي عند سماع الموسيقى.

Movie (أفلام)
حدد هذا الخيار للاستمتاع بصوت رائع.

Sports (رياضة)
حدد هذا الخيار عند مشاهدة الأحداث الرياضية.

User (مستخدم)
حدد هذا الخيار لاستخدام إعدادات الصوت المعرفة من قبل المستخدم.



1

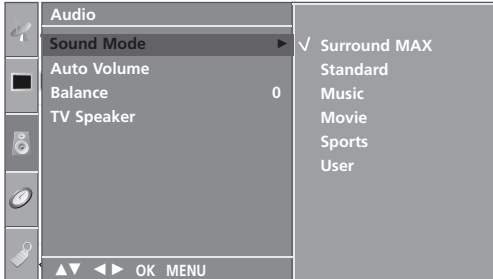

2 3

1 اضغط على زر القائمة (MENU) ثم على الزر ▲ / ▼ لتحديد قائمة الصوت (Audio).

2 اضغط على الزر ▶ ثم على الزر ▲ / ▼ لتحديد وضع الصوت (Sound Mode).

3 اضغط على الزر ▶ ثم استخدم الزر ▲ / ▼ لتحديد الوضع MAX Surround أو Standard (قياسي) أو Music (موسيقى) أو Movie (أفلام) أو Sports (رياضة) أو User (مستخدم).

4 اضغط على الزر EXIT للعودة إلى وضع المشاهدة العادية.

ضبط إعداد الصوت - وضع المستخدم (User Mode)

ضبط موازن الصوت



١ اضغط على زر القائمة (MENU) ثم على الزر ▲ / ▼ لتحديد قائمة الصوت (Audio).

٢ اضغط على الزر ► ثم على الزر ▲ / ▼ لتحديد وضع الصوت (Sound Mode).

٣ اضغط على الزر ► ثم الزر ▲ / ▼ لتحديد الوضع User (مستخدم).

٤ اضغط على الزر ►.

٥ يمكنك تحديد أحد نطاقات الصوت بالضغط على الزر ◀ / ▶. اضبط مستوى الصوت الملائم باستخدام الزر ▲ / ▼.

٦ اضغط على الزر EXIT للعودة إلى وضع المشاهدة العادية.

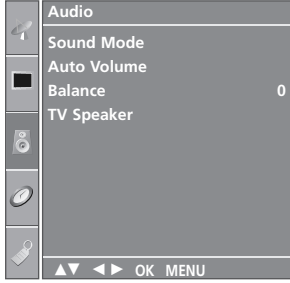

١

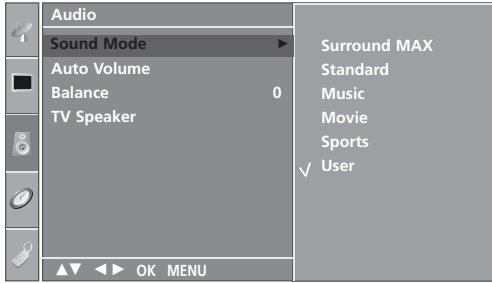

٢ ٣ ٤

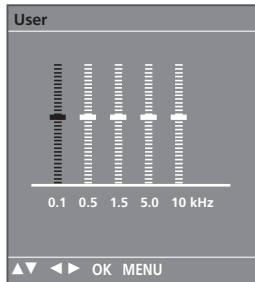

٥

التحكم في الصوت واللغة

التوازن (Balance)

يمكنك ضبط توازن صوت الخاص بمكبر الصوت على المستويات التي تفضلها.

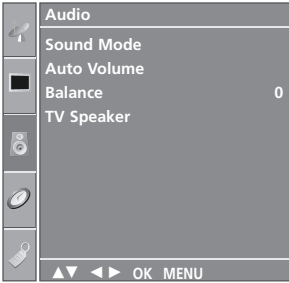

١

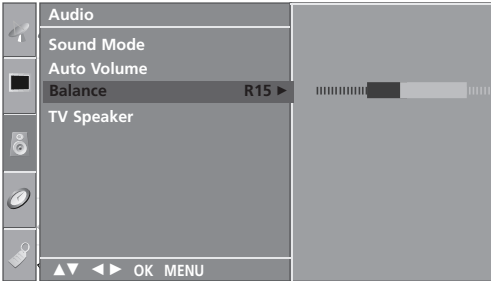

٢ ٣

١ اضغط على زر القائمة (MENU) ثم على الزر ▲ / ▼ لتحديد قائمة الصوت (Audio).

٢ اضغط على الزر ▶ ثم الزر ▲ / ▼ لتحديد Balance (التوازن).

٣ اضغط على الزر ▶ ثم الزر ◀ / ▶ لإجراء عمليات الضبط المطلوبة.

٤ اضغط على الزر EXIT للعودة إلى وضع المشاهدة العادية.

ضبط الخيارات تشغيل/إيقاف (On/Off) الخاصة بمكبرات صوت التلفزيون (TV Speakers)

يمكنك ضبط وضع السماعة الداخلية.

في وضع AV (الفيديو) و COMPONENT (المكون) و RGB[PC] و HDMI مع يمكن أن يخرج صوت سماعة التلفزيون و/أو الصوت المتغير حتى في حالة عدم وجود إشارة فيديو.

عند الرغبة في استخدام نظام هاي فاي استريو، أغلق مكبرات الصوت الداخلية للجهاز.

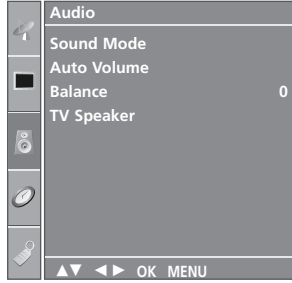

١

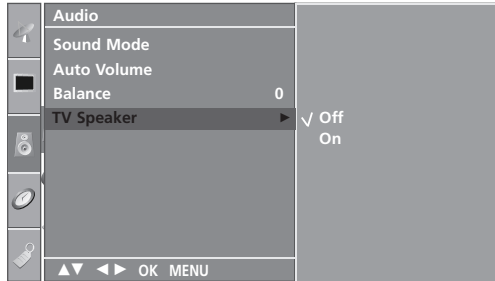

٢ ٣

١ اضغط على زر القائمة (MENU) ثم على الزر ▲ / ▼ لتحديد قائمة الصوت (Audio).

٢ اضغط على الزر ▶ ثم على الزر ▲ / ▼ لتحديد خيار مكبر صوت التلفزيون (TV Speakers).

٣ اضغط على الزر ▶ ثم استخدم الزر ▲ / ▼ لتحديد الخيار On (تشغيل) أو Off (إيقاف).

٤ اضغط على الزر EXIT للعودة إلى وضع المشاهدة العادية.

التحكم في الصوت واللغة

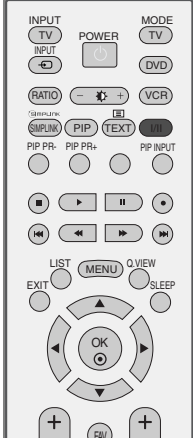

لإستقبال الصوت ستريو / سماعات مزدوجة

عند تحديد برنامج معين، تظهر معلومات الصوت الخاصة بالمحطة بعد اختفاء رقم البرنامج واسم المحطة.

ثنائي	ثنائليتا ربط
منه	منه
ميتس	ميتس
رمنه	رمنه

■ تحديد الصوت الأحادي

إذا كانت إشارة الاستريو ضعيفة في حالة تحديد نمط الصوت الاستريو، يمكنك التبديل إلى نمط الصوت الأحادي بالضغط على الزر I/II مرتين. في حالة تحديد استقبال نمط الصوت الأحادي، يتم تحسين عمق الصوت. لإعادة التبديل إلى نمط الاستريو، اضغط على الزر I/II مرتين ثانية.

■ تحديد اللغة للبث ثنائي اللغة

إذا استقبل البرنامج لغتين مختلفتين (ثنائي اللغة): فسيمكنك التبديل بين الأوضاع DUAL I (ثنائي I) أو DUAL II (ثنائي II) أو DUAL I+II (ثنائي I+II) بالضغط على الزر I/II بشكل متكرر.

DUAL I (ثنائي I)

إرسال لغة البث الرئيسية إلى مكبرات الصوت.

DUAL II (ثنائي II)

إرسال لغة البث الثانوية إلى مكبرات الصوت.

DUAL I+II (ثنائي I+II)

إرسال لغة واحدة إلى كل مكبر صوت بشكل منفصل.

استقبال NICAM

إذا كان الجهاز مزوداً بمستقبل مخصص لاستقبال إشارة NICAM، يمكن استقبال الصوت الرقمي NICAM (الصوت متعدد نطاقات الضغط شبه الفوري) عالي الجودة. يمكن تحديد خرج الصوت وفقاً لنوع البث المستقبل بالضغط على الزر/ة/قة بشكل متكرر ويكون ذلك التحديد كما يلي.

١ عند استقبال صوت NICAM أحادي، يمكنك تحديد NICAM MONO (NICAM أحادي) أو FM MONO (FM أحادي).

٢ أما عند استقبال صوت NICAM استريو، يمكنك تحديد NICAM STEREO (NICAM استريو) أو FM MONO (FM أحادي). وإذا كانت إشارة الاستريو ضعيفة، فانتقل إلى FM mono (FM أحادي).

٣ عند استقبال صوت NICAM ثنائي، يمكنك تحديد الأوضاع NICAM DUAL I (NICAM ثنائي I) أو DUAL II (NICAM ثنائي II) أو I+II (NICAM ثنائي I+II) أو MONO (أحادي).

تحديد خرج الصوت الخاص بمكبر الصوت

في وضع AV و S-VIDEO و COMPONENT و RGB و HDMI يمكنك تحديد خرج الصوت لمكبر الصوت الأيسر والأيمن.

اضغط على الزر I/II بشكل متكرر لتحديد خرج الصوت.

L+R (الأيسر+الأيمن):

يتم إرسال إشارة الصوت من إدخال R الصوتي (الأيمن) إلى مكبر الصوت الأيمن ويتم إرسال إشارة الصوت من إدخال L الصوتي (الأيسر) إلى مكبر الصوت الأيسر.

(الأيسر+الأيمن):

يتم إرسال إشارة صوتية من إدخال L (الأيسر) الصوتي إلى مكبري الصوت الأيسر والأيمن. (الأيمن+الأيمن):

يتم إرسال إشارة صوتية من إدخال R (الأيمن) الصوتي إلى مكبري الصوت الأيسر والأيمن.

التحكم في الصوت واللغة

إختيار اللغة على الشاشة (إختيارية)

- يمكن عرض القائمة على الشاشة باللغة المطلوبة. عليك اختيار لغتك أولاً.

١ اضغط على زر القائمة (MENU) ثم على الزر ▲ / ▼ لتحديد قائمة الخيارات (Option).

٢ اضغط الزر الأيمن ثم زر الحركة لأعلي وأسفل لإختيار اللغة.

٣ اضغط الزر ▶. إضغط زر إختيار البرنامج أو زر درجة الصوت لإختيار لغتك المطلوبة.

٤ اضغط على الزر OK (موافق)

٥ اضغط على الزر EXIT للعودة إلى وضع المشاهدة العادية.



ملاحظة !

العزم على ترك المكان لقضاء إجازة، أفصل القابس من منفذ الكهرباء في الجدار.

ضبط الوقت (TIME)

إعداد الساعة

يتعين عليك ضبط الوقت بشكل صحيح قبل استخدام وظيفة وقت التشغيل/إيقاف التشغيل.

إذا تم مسح ضبط الوقت الحالي بسبب انقطاع التيار أو فصل الجهاز عن الكهرباء، فأعد ضبط الساعة.



1

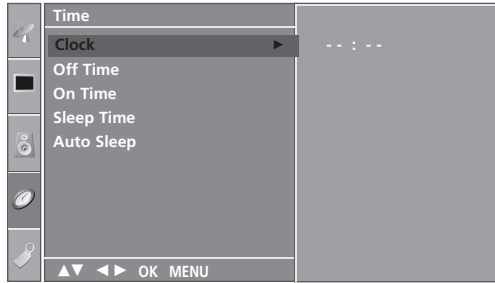

2 3 4

1 اضغط على الزر MENU (القائمة) ثم استخدم الزر ▲ / ▼ لتحديد قائمة Time (الوقت).

2 اضغط على الزر ► ثم استخدم الزر ▲ / ▼ لتحديد الخيار Clock (الساعة).

3 اضغط على الزر ► ثم الزر ▲ / ▼ لضبط الساعة.

4 اضغط على الزر ► ثم استخدم الزر ▲ / ▼ لضبط الدقائق.

5 اضغط على الزر EXIT للعودة إلى وضع المشاهدة العادية.

ضبط الوقت (TIME)

ضبط تشغيل/إيقاف الموقت تلقائياً



تقوم وظيفة وقت إيقاف التشغيل تلقائياً بوضع الجهاز في وضع الانتظار في الوقت المحدد. بعد تشغيل التلفزيون بساعتين عن طريق وظيفة وقت التشغيل، فسوف تتم إعادة الجهاز تلقائياً لوضع الانتظار إلا إذا تم الضغط على أي زر. بمجرد تعيين وقت التشغيل أو وقت إيقاف التشغيل، فسوف تعمل هذه الوظائف يومياً في الوقت المحدد.

تحل وظيفة **Off time** (وقت إيقاف التشغيل) محل وظيفة **On time** (وقت التشغيل) إذا تم ضبط الوظائف على نفس الوقت. حتى تعمل وظيفة **On Timer** (موقت التشغيل)، يجب أن يكون الجهاز في وضع الانتظار.



1 اضغط على الزر MENU (القائمة) ثم استخدم الزر ▲ / ▼ لتحديد قائمة Time (الوقت).

2 اضغط على الزر ► ثم استخدم الزر ▲ / ▼ لاختيار وظيفة Off time (وقت إيقاف التشغيل) أو On time (وقت التشغيل).

3 اضغط على الزر ► ثم الزر ▲ / ▼ لتحديد On (تشغيل).
• لإلغاء وظيفة موقت التشغيل/إيقاف التشغيل، حدد الخيار Off (إيقاف).

4 اضغط على الزر ► ثم الزر ▲ / ▼ لضبط الساعة.

5 اضغط على الزر ► ثم استخدم الزر ▲ / ▼ لضبط الدقائق.

6 لوظيفة On timer (موقت التشغيل) فقط.
• Programme (البرامج) اضغط على الزر ► ثم استخدم الزر ▲ / ▼ لتحديد الخيار programme (البرامج).
• Volume (مستوى الصوت): اضغط على الزر ► ثم استخدم الزر ▲ / ▼ لضبط مستوى الصوت عند تشغيل الجهاز.

7 اضغط على الزر EXIT للعودة إلى وضع المشاهدة العادية.

ضبط موقت النوم

لا يتحتم عليك تذكر إيقاف تشغيل التلفزيون قبل ذهابك للنوم. تقوم وظيفة موقت النوم تلقائياً بوضع الجهاز في وضع الانتظار بعد انقضاء الوقت المحدد مسبقاً.

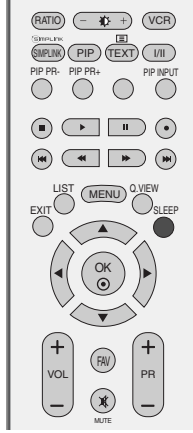

١ اضغط على الزر **SLEEP** (النوم) بشكل متكرر لتحديد عدد الدقائق. تظهر علامة "zz" على الشاشة، متبوعة بالقيم ١٠ و ٢٠ و ٣٠ و ٦٠ و ٩٠ و ١٢٠ و ١٨٠ و ٢٤٠.

٢ عند عرض عدد الدقائق التي تريدها على الشاشة، يبدأ الموقت في العد التنازلي بدءاً من عدد الدقائق المحدد.

■ يمكنك ضبط وقت النوم (Sleep Time) من قائمة الوقت (Time).

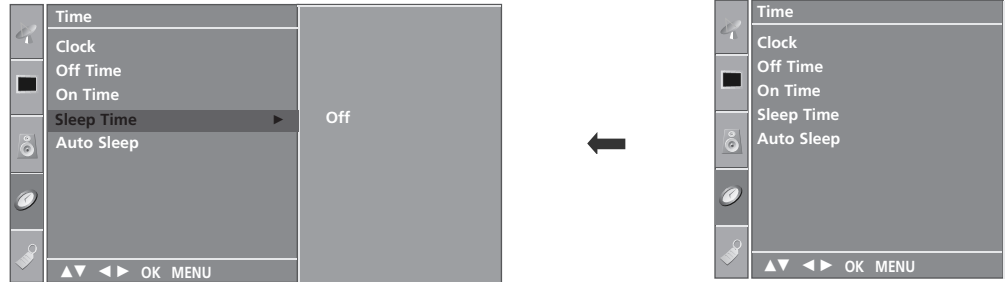

ملاحظة !

- ◀ لعرض الوقت المتبقي لوقت النوم، اضغط على الزر **SLEEP** (النوم) مرة واحدة.
- ◀ لإلغاء ميزة وقت النوم، اضغط على الزر **SLEEP** (النوم) بشكل متكرر حتى يتم عرض "zz" على الشاشة.
- ◀ عندما توقف تشغيل الجهاز، فسوف يقوم الجهاز بإلغاء وقت النوم المحدد مسبقاً.

ضبط الوقت (TIME)

ضبط إيقاف التشغيل تلقائياً (Auto Shut-off)

إذا كان الجهاز في وضع التشغيل ولا يوجد أي إشارة دخل، فسيتم إقفال التلفزيون تلقائياً بعد عشر دقائق.



١ اضغط على الزر MENU (القائمة) ثم استخدم الزر ▲ / ▼ لتحديد قائمة Time (الوقت).

٢ اضغط على الزر ▶ ثم استخدم الزر ▲ / ▼ لتحديد وظيفة Auto sleep (موقت النوم التلقائي).

٣ اضغط على الزر ▶ ثم استخدم الزر ▲ / ▼ لتحديد الخيار On (تشغيل) أو Off (إيقاف).

٤ اضغط على الزر EXIT للعودة إلى وضع المشاهدة العادية.

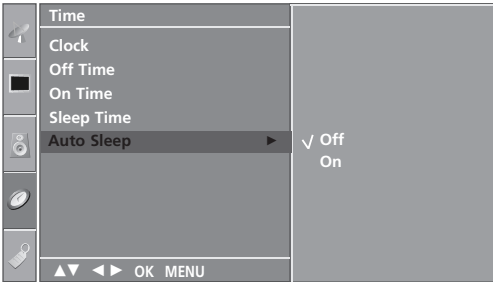

٢ ٣

TELETEXT (نصوص المعلومات)

هذه الميزة ليست متوفرة في جميع الدول.

تعد Teletext (نصوص المعلومات) (أو النصوص العلوية) وظيفة اختيارية، ومن ثم فإن الجهاز المزود بنظام نصوص المعلومات هو الذي يمكنه فقط استقبال بث نصوص المعلومات.

وتعد نصوص المعلومات خدمة بث مجانية عبر أغلب المحطات التلفزيونية والتي تقوم بتوفير أحدث المعلومات فيما يتعلق بالأخبار والجو والبرامج التلفزيونية وأسعار الأسهم وموضوعات أخرى كثيرة.

يدعم جهاز فك شفرة نصوص المعلومات المدمج بهذا التلفزيون الأنظمة SIMPLE (بسيط) و TOP (علوي) و FASTEXT (النص السريع). يحتوي نظام نصوص المعلومات SIMPLE (بسيط) (نصوص معلومات قياسية) على عدد من الصفحات التي يتم تحديدها مباشرة عن طريق إدخال رقم الصفحة المناسب. أما نظاما نصوص المعلومات TOP (علوي) و FASTEXT (النص السريع) فإنهما طريقتان أكثر حداثة تسمحان بتحديد سريع وسهل لنصوص المعلومات.

التشغيل / إيقاف التشغيل

اضغط على الزر TEXT (النصوص) للانتقال إلى وضع نصوص المعلومات. يتم عرض إما الصفحة الأولى أو الأخيرة على الشاشة. يتم عرض رقمي صفحتين واسم المحطة التلفزيونية والتاريخ والوقت على عنوان الشاشة. يشير رقم الصفحة الأولى إلى تحديدك، بينما يشير رقم الصفحة الثاني إلى الصفحة المعروضة حالياً. اضغط على الزر TEXT (نصوص) أو EXIT لإيقاف تشغيل نصوص المعلومات. يتم عرض الوضع السابق.

نظام النص SIMPLE (بسيط) (إختيارية)

■ تحديد الصفحة

١. أدخل رقم الصفحة المراد المكون من ثلاثة أرقام بالضغط على أزرار الأرقام. إذا ضغطت على رقم خطأ أثناء التحديد، فعليك استكمال إدخال الأرقام الثلاثة ثم إعادة إدخال رقم الصفحة الصحيح.

٢. يمكن الضغط على الزر PR +/- لتحديد الصفحة السابقة أو التالية.

نص TOP (علوي)

يعرض دليل المستخدم أربعة حقول أسفل الشاشة وهي: أحمر وأخضر وأصفر وأزرق. يشير الحقل الأصفر إلى المجموعة التالية، بينما يشير الحقل الأزرق إلى الفقرة التالية.

■ تحديد فقرة / مجموعة / صفحة

1. يمكنك الانتقال من فقرة إلى أخرى بالضغط على الزر الأزرق.
2. يمكنك الانتقال إلى المجموعة التالية مع الانتقال التلقائي للفقرة التالية بالضغط على الزر الأصفر.
3. يمكنك الانتقال إلى الصفحة التالية مع الانتقال التلقائي للمجموعة التالية بالضغط على الزر الأخضر.
- يمكن الضغط على الزر + PR بالتبادل.
4. يسمح الضغط على الزر الأحمر بالعودة إلى التحديد السابق. يمكن الضغط على الزر - PR بالتبادل.

■ تحديد الصفحة مباشرة

ومتلما هو الحال في وضع نصوص المعلومات SIMPLE (بسيط)، يمكنك تحديد صفحة معينة في الوضع TOP (علوي) بإدخال رقمها المكون من ثلاثة أرقام باستخدام أزرار الأرقام.

FASTEXT (النص السريع)

تم تمييز صفحات نصوص المعلومات لونياً على امتداد أسفل الشاشة، ويمكن تحديدها بالضغط على الأزرار الملونة الملائمة في جهاز التحكم عن بُعد.

■ تحديد الصفحة

1. اضغط على الزر  لتحديد صفحة الفهرس.
2. يمكنك تحديد الصفحات المميزة لونياً على امتداد أسفل الشاشة: بالضغط على الأزرار الملونة الملائمة.
3. ومتلما هو الحال في وضع نصوص المعلومات SIMPLE (بسيط)، يمكنك تحديد صفحة معينة في الوضع FASTEXT (النص السريع) بإدخال رقمها المكون من ثلاثة أرقام باستخدام أزرار الأرقام.
4. يمكن الضغط على الزر +/- PR.

وظائف خاصة لنصوص المعلومات



الكشف

بالضغط على هذا الزر يتم عرض المعلومات التي تم إخفائها، على سبيل المثال حلول الأسئلة أو الألفاظ. اضغط على هذا الزر مرة أخرى لإزالة المعلومات من شاشة العرض.



المقاس

يتم إختيار النصوص ذات الإرتفاع المزدوج
اضغط على هذا الزر لتكبير النصف العلوي من الصفحة.
اضغط هذا الزر مرة أخرى لتكبير النصف السفلي من الصفحة.
اضغط هذا الزر مرة أخرى للرجوع للعرض المعتاد.



تحديث

يعرض الصورة التليفزيونية على الشاشة أثناء انتظار صفحة نصوص المعلومات التالية. يتم عرض الرمز في الركن الأيسر العلوي من الشاشة. عندما تتاح الصفحة التي تم تحديثها، يتغير الرمز إلى رقم الصفحة.
اضغط على هذا الزر لعرض صفحة نصوص المعلومات التي تم تحديثها.



التوقيف

عند مشاهدة برنامج تليفزيوني، اضغط على هذا الزر لعرض الوقت في الركن العلوي الأيمن من الشاشة. اضغط على نفس الزر مرة أخرى لمنع العرض. في وضع نصوص المعلومات، اضغط على هذا الزر لتحديد رقم صفحة فرعية. يتم عرض رقم الصفحة الفرعية أسفل الشاشة. لإيقاف أو تغيير الصفحة الفرعية، اضغط على أي من الأزرار الأحمر / الأخضر أو +/- PR أو أزرار الأرقام.
اضغط على هذا الزر مرة أخرى للخروج من هذه الوظيفة.



توقف

يقوم بإيقاف التغيير التلقائي للصفحة والذي يحدث إذا احتوت صفحة نصوص المعلومات على صفتين فرعيتين أو أكثر. عادة ما يُعرض رقم الصفحات الفرعية والصفحات الفرعية لها أسفل الوقت على الشاشة. عند الضغط على هذا الزر يتم عرض رمز التوقف في الركن الأيسر العلوي من الشاشة ويتم منع التغيير التلقائي للصفحة.
للمتابعة انقر على هذا الزر مرة أخرى.

استكشاف الأخطاء وإصلاحها

لا يتم تشغيل الجهاز بشكل طبيعي.

<ul style="list-style-type: none"> تحقق من وجود أي عائق بين الجهاز وجهاز التحكم عن بُعد يعوق تشغيل الجهاز. هل تم تركيب البطاريات بحيث يكون اتجاه القطبين صحيحاً (القطب الموجب (+) باتجاه القطب الموجب (+) ، والقطب السالب (-) باتجاه القطب السالب (-))؟ صحح وضع تشغيل جهاز التحكم عن بعد الذي تم ضبطه : في التلفزيون أو جهاز الفيديو أو ما إلى ذلك؟ قم بتركيب بطاريات جديدة. 	جهاز التحكم عن بُعد لا يعمل
<ul style="list-style-type: none"> هل تم ضبط موقت النوم؟ تحقق من إعدادات التحكم في التشغيل. انقطاع التيار الكهربائي . لا يوجد بث على المحطة التي تم ضبطها مع تنشيط خاصية الإغلاق التلقائي. 	يتوقف تشغيل الجهاز بصورة مفاجئة

وظيفة الفيديو لا تعمل.

<ul style="list-style-type: none"> تحقق من تشغيل الجهاز. حاول تشغيل قناة أخرى . فقد تكمن المشكلة في البث. هل تم إدخال سلك التيار الكهربائي في منفذ التيار الكهربائي بالحائط؟ تحقق من اتجاه الهوائي و/أو موقعه. اختبر منفذ التيار الكهربائي بالحائط وصل سلك تيار خاص بجهاز آخر بمنفذ التيار الكهربائي حيث تم توصيل سلك التيار الكهربائي الخاص بالجهاز. 	لا توجد صورة ولا يوجد صوت
<ul style="list-style-type: none"> يعد هذا أمراً طبيعياً، حيث يتم كتم الصوت المتعلق بالصورة أثناء عملية بدء تشغيل الجهاز . في حالة عدم ظهور الصورة بعد خمس دقائق، يرجى الاتصال بمركز الخدمة الخاص بك. 	تظهر الصورة ببطء بعد تشغيل الجهاز
<ul style="list-style-type: none"> اضبط الخيار Color (اللون) من خيارات القائمة. احتفظ بمسافة كافية بين الجهاز وجهاز الفيديو. حاول تشغيل قناة أخرى . فقد تكمن المشكلة في البث. هل تم تركيب كابلات الفيديو بصورة صحيحة؟ قم بتشغيل أية وظيفة لاستعادة سطوع الصورة. 	الألوان رديئة أو لا توجد ألوان أو الصورة رديئة
<ul style="list-style-type: none"> تحقق من وجود تشويش محلي، مصدره على سبيل المثال، جهاز كهربائي أو أحد أجهزة الطاقة. 	ظهور أشرطة أفقية أو رأسية أو اهتزاز الصورة
<ul style="list-style-type: none"> توجد مشكلة في المحطة أو الكابل، جرب الانتقال إلى محطة أخرى. 	الاستقبال ضعيف في بعض القنوات
<ul style="list-style-type: none"> إشارة المحطة ضعيفة، أعد توجيه الهوائي لاستقبال محطة أقوى. ابحث عن مصادر تتداخل الإشارات. افحص الهوائي (غير اتجاه الهوائي) . 	تظهر خطوط أفقية في الصورة

وظيفة الصوت لا تعمل.

<ul style="list-style-type: none">■ اضغط على الزر - \ + VOL .■ هل ما يزال الصوت مكتوماً ؟ اضغط على الزر MUTE (كتم الصوت) .■ حاول تشغيل قناة أخرى فقد تكمن المشكلة في البث.■ هل تم تركيب كابلات الصوت بصورة صحيحة؟	توجد صورة ولا يوجد صوت
<ul style="list-style-type: none">■ اضبط Balance (التوازن) من خيارات القائمة.	لا يخرج صوت من أحد مكبري الصوت.
<ul style="list-style-type: none">■ قد يترتب على حدوث تغير في الرطوبة أو درجة الحرارة الخارجية صدور ضجيج غير عادي عند تشغيل الجهاز أو إيقاف تشغيله، ولا يعني ذلك وجود عيب بالجهاز.	يصدر صوت غير عادي من داخل الجهاز.

يوجد مشكلة في وضع PC (الكمبيوتر) (ينطبق ذلك فقط على وضع PC (الكمبيوتر))

<ul style="list-style-type: none">■ اضبط الدقة والتردد الأفقي أو الرأسية.■ تحقق من مصدر الإدخال.	الإشارة خارج النطاق.
<ul style="list-style-type: none">■ قم بتشغيل وظيفة التهيئة التلقائية أو اضبط وظيفة الخطوط الرأسية وتركيز العرض وضبط الموضع الرأسية/الأفقي. (إختيارية)	يظهر شريط رأسي في الخلفية وتشوش أفقي وموضع الصورة غير صحيح
<ul style="list-style-type: none">■ تحقق من كابل الإشارة.■ أعد تركيب بطاقة الفيديو الخاصة بجهاز الكمبيوتر.	ألوان الجهاز غير ثابتة أو أحادية اللون

الصيانة

يمكن منع الأعطال المبكرة. قد يؤدي التنظيف الشديد والمنتظم إلى إطالة الوقت الذي ستستمتع فيه بتلفزيونك الجديد. تأكد من إغلاق الجهاز وفصل سلك التيار قبل بدء التنظيف.

تنظيف الشاشة

١ فيما يلي طريقة رائعة لإبعاد الأتربة عن شاشتك لفترة. المياه الفاترة والقليل من مخفف القماش أو مطهر لغسيل الأطباق. اعصر قطعة القماش حتى تصبح جافة تقريباً، ثم استخدمها لمسح الشاشة.

٢ تأكد من أن المياه الزائدة بعيدة عن الشاشة، ثم اترك الشاشة تجف بواسطة الهواء قبل أن تشغل التلفزيون.

تنظيف الغطاء الخارجي

- لإزالة الأوساخ أو الأتربة، امسح الغطاء الخارجي بقطعة قماش ناعمة جافة خالية من الكتان.
- يرجى التأكد من عدم استخدام قطعة قماش مبللة.

الغياب لفترة طويلة

تنبيه ⚠

◀ إذا كنت تتوقع أن تترك التلفزيون مغلقاً لفترة طويلة (أثناء العطلات مثلاً)، فمن الأفضل فصل سلك التيار للحماية ضد التلف المحتمل نتيجة للبرق أو التغيير لمفاجئ في التيار الكهربائي.

مواصفات المنتج

42LC4R*	37LC4R*	32LC4R*	26LC4R*	الطراز	
42LC4R-TA/42LC4R-TS 42LC4R-TF	37LC4R-TA/37LC4R-TS 37LC4R-TF	32LC4R-TA/32LC4R-TA 32LC4R-TC/32LC4R-TS 32LC4R-TF	26LC4R-TA/26LC4R-TS 26LC4R-TF	مع وجود الحامل	
ملم ٢٧٨,٦ x ٧٥٠,٠ x ١٠٣٢,٧ بوصات ١١,٣ x ٢٩,٦ x ٤٠,٧	ملم ٢٨٠,٤ x ٦٩٧,٦ x ٩٢٦,٦ بوصات ١١,٠ x ٢٧,٥ x ٣٦,٥	ملم ٢٤٩,٠ x ٦٠٦,١ x ٨٠٦,٤ بوصات ٩,٨ x ٢٣,٩ x ٣١,٨	ملم ٢٢١,٠ x ٥٢٩,٢ x ٦٧٦,٤ بوصات ٨,٧ x ٢٠,٨ x ٢٦,٦	بدون الحامل	
ملم ٨٨,٥ x ٦٨,٥ x ١٠٣٢,٧ بوصات ٣,٥ x ٢٧,٠ x ٤٠,٧	ملم ٨٨,٠ x ٦٣,٥ x ٩٢٦,٦ بوصات ٣,٥ x ٢٥,٠ x ٣٦,٥	ملم ٨٠,٦ x ٥٤,٨ x ٨٠٦,٤ بوصات ٣,٢ x ٢١,٦ x ٣١,٨	ملم ٨٥,٠ x ٤٧٤,٣ x ٦٧٦,٤ بوصات ٣,٢ x ١٨,٧ x ٢٦,٦	مع وجود الحامل	
٢٤,٥ كجم/٥٤,٥ طلا ٢٠ كجم/٤٤,١ طلا	٢٠,٠ كجم/٤٤,١ طلا ١٦,٣ كجم/٣٥,٩ طلا	١٣,٩ كجم/٣٠,٧ طلا ١١,٣ كجم/٢٤,٩ طلا	١٠,١ كجم/٢٢,٣ طلا ٩,١ كجم/٢٠,١ طلا	بدون الحامل	
١٠٠ - ٢٤٠ فولت تيار متردد ٦٠ / ٥٠ هرتز ٢,٢ أمبير	١٠٠ - ٢٤٠ فولت تيار متردد ٦٠ / ٥٠ هرتز ١,٨ أمبير	١٠٠ - ٢٤٠ فولت تيار متردد ٦٠ / ٥٠ هرتز ١,٥ أمبير	١٠٠ - ٢٤٠ فولت تيار متردد ٦٠ / ٥٠ هرتز ١,٣ أمبير	متطلبات التشغيل	
42LC7R*	37LC7R*	32LC7R*	26LC7R*	الطراز	
42LC7R-TA/42LC7R-TB 42LC7R-TS/42LC7R-TD	37LC7R-TA/37LC7R-TB 37LC7R-TJ/37LC7R-TS 37LC7R-TD	32LC7R-TA/32LC7R-TB 32LC7R-TS/32LC7R-TA 32LC7R-TB/32LC7R-TD	26LC7R-TA/26LC7R-TB 26LC7R-TS/26LC7R-TD	مع وجود الحامل	الأبعاد (العرض × الارتفاع × العمق)
ملم ٢٨٧,٦ x ٧٥٠,٠ x ١٠٣٢,٤ بوصات ١١,٣ x ٢٩,٥ x ٤٠,٧	ملم ٢٨٠,٥ x ٦٩٢,٨ x ٩٢٧ بوصات ١١,١ x ٢٧,٣ x ٣٦,٥	ملم ٢٤٩ x ٦٠٦,٥ x ٨٠٦,٦ بوصات ٩,٨ x ٢٣,٩ x ٣١,٨	ملم ٢٢١,٠ x ٥٣١,٠ x ٦٧٦,٦ بوصات ٨,٧ x ٢٠,٨ x ٢٦,٦	بدون الحامل	
ملم ٨٨,٥ x ٦٨,٨ x ١٠٣٢,٤ بوصات ٣,٥ x ٢٧,٠ x ٤٠,٧	ملم ٨٨,٠ x ٦٣,٠ x ٩٢٧ بوصات ٣,٥ x ٢٤,٨ x ٣٦,٥	ملم ٧٩ x ٥٥,٢ x ٨٠٦,٦ بوصات ٣,١ x ٢١,٨ x ٣١,٨	ملم ٨٤,٠ x ٤٧٨,٧ x ٦٧٦,٦ بوصات ٣,٣ x ١٨,٩ x ٢٦,٦	مع وجود الحامل	
٢٤,٩ كجم/٥٤,٩ طلا ٢٠,٤ كجم/٤٥,٥ طلا	٢٠,٠ كجم/٤٤,١ طلا ١٦,٠ كجم/٣٥,٢ طلا	١٣,٧ كجم/٣٠,٧ طلا ١١,٢ كجم/٢٤,٩ طلا	١٠,٤ كجم/٢٢,٩ طلا ٩,٠ كجم/١٩,٩ طلا	بدون الحامل	
١٠٠ - ٢٤٠ فولت تيار متردد ٦٠ / ٥٠ هرتز ٢,٢ أمبير	١٠٠ - ٢٤٠ فولت تيار متردد ٦٠ / ٥٠ هرتز ١,٨ أمبير	١٠٠ - ٢٤٠ فولت تيار متردد ٦٠ / ٥٠ هرتز ١,٥ أمبير	١٠٠ - ٢٤٠ فولت تيار متردد ٦٠ / ٥٠ هرتز ١,٣ أمبير	متطلبات التشغيل	
'PAL/SECAM B/G/D/K ,PAL I/II ,NTSC-M' HYPER: S21 ~ S47, CATV: S1 ~ S20, UHF: E21 ~ E69,VHF: NZ1 ~ E12 ٧٥ أوم				نظام التلفاز تغطية البرنامج مقاومة الهوائي الخارجي	
٤٠ ~ ٤٠ درجة مئوية/٣٢ ~ ١٠٤ درجة فهرنهايت أقل من ٨٠٪				درجة حرارة التشغيل درجة رطوبة التشغيل	الظروف البيئية
٢٠ ~ ٦٠ درجة مئوية/٤٠ ~ ١٤٠ درجة فهرنهايت أقل من ٨٥٪				درجة حرارة التخزين درجة رطوبة التخزين	

■ قد تتغير المواصفات الموضحة أعلاه بدون إخطار مسبق لغرض تحسين الجودة.

مواصفات المنتج

50PC5R*	42PC7R*	42PC5RV*	42PC5R*	الطراز
50PC5R-TB/50PC5R-TD 50PC5R1-TB/50PC5R1-TD 50PC5RH-TB/50PC5RH-TD 50PC5RC-TB/50PC5RC-TD	42PC7RV-TA 42PC7RVH-TA 42PC7RVC-TA	42PC5RV-TB/42PC5RV-TD 42PC5RVH-TB/42PC5RVH-TD 42PC5RVC-TB/42PC5RVC-TD	42PC5R-TB/42PC5R-TD 42PC5R1-TB/42PC5R1-TD 42PC5RH-TB/42PC5RH-TD 42PC5RC-TB/42PC5RC-TD	
ملم 37,0 x 88,7 x 124,0 بوصات 1,4 x 3,4 x 4,9	ملم 28,0 x 70,1 x 121,0 بوصات 1,1 x 2,7 x 4,7	ملم 31,0 x 76,0 x 104,0 بوصات 1,2 x 3,0 x 4,1	ملم 31,0 x 76,0 x 104,0 بوصات 1,2 x 3,0 x 4,1	مع وجود الحامل
ملم 88,0 x 82,7 x 124,0 بوصات 3,5 x 3,2 x 4,9	ملم 80,0 x 69,0 x 121,0 بوصات 3,1 x 2,7 x 4,7	ملم 83,0 x 71,3 x 104,0 بوصات 3,3 x 2,8 x 4,1	ملم 83,0 x 71,3 x 104,0 بوصات 3,3 x 2,8 x 4,1	بدون الحامل
ملم 86,7/كجم 39,3 ملم 76,2/كجم 34,6	ملم 72,2/كجم 28,2 ملم 67,2/كجم 25,5	ملم 61,7/كجم 28,0 ملم 54,2/كجم 24,6	ملم 61,7/كجم 28,0 ملم 54,2/كجم 24,6	مع وجود الحامل بدون الحامل
100 - 240 فولت تيار متردد 60 / 50 هرتز 2 أمبير	100 - 240 فولت تيار متردد 60 / 50 هرتز 2 أمبير	100 - 240 فولت تيار متردد 60 / 50 هرتز 2 أمبير	100 - 240 فولت تيار متردد 60 / 50 هرتز 2 أمبير	متطلبات التشغيل
42LB9R*	32LB9R*		الطراز	
42LB9R-TA / 42LB9R1-TA / 42LB9RA-TA / 42LB9RB-TA 42LB9R-TB / 42LB9R1-TB / 42LB9RA-TB / 42LB9RB-TB 42LB9R-TD / 42LB9R1-TD / 42LB9RA-TD / 42LB9RB-TD	32LB9R-TA / 32LB9R1-TA / 32LB9RA-TA / 32LB9RB-TA 32LB9R-TB / 32LB9R1-TB / 32LB9RA-TB / 32LB9RB-TB 32LB9R-TD / 32LB9R1-TD / 32LB9RA-TD / 32LB9RB-TD			
ملم 323,2 x 779,8 x 1030,8 بوصات 12,7 x 30,7 x 40,6	ملم 283,9 x 619,7 x 805,8 بوصات 11,2 x 24,4 x 31,7		مع وجود الحامل لابعاد (العرض × الارتفاع × العمق)	
ملم 88,0 x 69,3 x 1030,8 بوصات 3,5 x 2,7 x 40,6	ملم 79,0 x 554,1 x 805,8 بوصات 3,1 x 21,8 x 31,7		بدون الحامل	
ملم 24,2/كجم 53,4 ملم 20,3/كجم 44,8	ملم 14,8/كجم 32,6 ملم 12,6/كجم 27,8		مع وجود الحامل الوزن بدون الحامل	
100 - 240 فولت تيار متردد 60 / 50 هرتز 2,1 أمبير	100 - 240 فولت تيار متردد 60 / 50 هرتز 1,5 أمبير		متطلبات التشغيل	
'PAL/SECAM B/G/D/K ,PAL I/II ,NTSC-M' HYPER: S21 ~ S47, CATV: S1 ~ S20, UHF: E21 ~ E69,VHF: NZ1 ~ E21 أوم 75			نظام التلفاز تغطية البرنامج مقاومة الهوائي الخارجي	
. ~ 40 درجة مئوية/32 ~ 104 درجة فهرنهايت أقل من 80٪			درجة حرارة التشغيل درجة رطوبة التشغيل	
. ~ 20 - 60 درجة مئوية/-4 ~ 140 درجة فهرنهايت أقل من 85٪			الظروف البيئية درجة حرارة التخزين درجة رطوبة التخزين	

■ قد تتغير المواصفات الموضحة أعلاه بدون إخطار مسبق لغرض تحسين الجودة.

برمجة جهاز التحكم عن بُعد

الريموت كمنترول متعدد الماركات أو ريموت يونيفرسال للاستخدامات الشاملة. يمكن البرمجة لتشغيل معظم الأجهزة التي يتم التحكم فيها عن بُعد للصانعين الآخرين. لاحظ أن الريموت كمنترول قد لا يتحكم في جميع موديلات الماركات الأخرى.

برمجة الكود في وضع الريموت.

١ اختبار جهاز التحكم عن بُعد.
لمعرفة ما إذا كان جهاز التحكم عن بُعد الخاص بك سيقوم بتشغيل الجهاز أم لا دون برمجة، شغل الجهاز كالفديو مثلاً واضغط على زر الوضع المعني (مثل **DVD** (مشغل أقراص الفيديو الرقمية أو **VCR** (جهاز الفيديو) أو **STB** الموجود على جهاز التحكم عن بُعد أثناء الإشارة إلى أحد الأجهزة. اختبر أزرار **POWER** (الطاقة) و **PR** (تحديد البرامج + / -) لمعرفة ما إذا كان الجهاز يستجيب على نحو ملائم أم لا. وإلا؛ فإن ذلك يعنى أن جهاز التحكم عن بُعد بحاجة إلى البرمجة لتشغيل الجهاز.

٢ شغل الجهاز الذي سيتم برمجته، ثم اضغط على زر الوضع المناظر (مثل **DVD** (مشغل أقراص الفيديو الرقمية) أو **VCR** (جهاز الفيديو) أو **STB** في جهاز التحكم عن بُعد. تتم إضاءة زر جهاز التحكم عن بُعد للجهاز المطلوب.

٣ اضغط الزرين **MUTE** و **MENU** معاً، ليصبح جهاز التحكم عن بُعد جاهزاً للبرمجة مع الرمز.

٤ أدخل رقم رمز باستخدام أزرار الأرقام في جهاز التحكم عن بُعد. يمكن العثور على أرقام رمز البرمجة للجهاز الملائم في الصفحات التالية. ومرة أخرى، إذا كان الرمز صحيحاً، فسيتم إغلاق الجهاز.

٥ اضغط على الزر **MENU** (قائمة) لحفظ الرمز.

٦ اختبر وظائف التحكم عن بُعد لمعرفة ما إذا كان الجهاز يستجيب بشكل صحيح. وإلم يفعل؛ فكرر الخطوات بدءاً بالخطوة ٢.

برمجة الكود في وضع الريموت.

(هذه الميزة غير متاحة لكل الطرز)

VCRs

لنوع	الرموز	لنوع	الرموز	لنوع	الرموز
AIWA	034	MAGNAVOX	031 033 034 041	SAMSUNG	032 040 102 104
AKAI	016 043 046 124		067 068		105 107 109 112
	125 146	MARANTZ	012 031 033 067		113 115 120 122
AMPRO	072		069		125
ANAM	031 033 103	MARTA	101	SANSUI	022 043 048 135
AUDIO DYNAMICS	012 023 039 043	MATSUI	027 030	SANYO	003 007 010 014
BROKSONIC	035 037 129	MEI	031 033		102 134
CANON	028 031 033	MEMOREX	003 010 014 031	SCOTT	017 037 112 129
CAPEHART	108		033 034 053 072		131
CRAIG	003 040 135		101 102 134 139	SEARS	003 008 009 010
CURTIS MATHES	031 033 041	MGA	045 046 059		013 014 017 020
DAEWOO	005 007 010 064	MINOLTA	013 020		031 042 073 081
	065 108 110 111	MITSUBISHI	013 020 045 046		101
	112 116 117 119		049 051 059 061	SHARP	031 054 149
DAYTRON	108		151	SHINTOM	024
DBX	012 023 039 043	MTC	034 040	SONY	003 009 031 052
DYNATECH	034 053	MULTITECH	024 034		056 057 058 076
ELECTROHOME	059	NEC	012 023 039 043		077 078 149
EMERSON	006 017 025 027		048	SOUNDESIGN	034
	029 031 034 035	NORDMENDE	043	STS	013
	036 037 046 101	OPTONICA	053 054	SYLVANIA	031 033 034 059
	129 131 138 153	PANASONIC	066 070 074 083		067
FISHER	003 008 009 010		133 140 145	SYMPHONIC	034
FUNAI	034			TANDY	010 034
GE	031 033 063 072	PENTAX	013 020 031 033	TATUNG	039 043
	107 109 144 147		063	TEAC	034 039 043
GO VIDEO	132 136	PHILCO	031 034 067	TECHNICS	031 033 070
HARMAN KARDON	012 045	PHILIPS	031 033 034 054	TEKNIKA	019 031 033 034
HITACHI	004 018 026 034		067 071 101		101
	043 063 137 150	PILOT	101	THOMAS	034
INSTANTREPLAY	031 033	PIONEER	013 021 048	TMK	006
JCL	031 033	PORTLAND	108	TOSHIBA	008 013 042 047
JCPENNY	012 013 015 033	PULSAR	072		059 082 112 131
	040 066 101	QUARTZ	011 014	TOTEVISION	040 101
JENSEN	043	QUASAR	033 066 075 145	UNITECH	040
JVC	012 031 033 043	RCA	013 020 033 034	VECTOR RESEARCH	012
	048 050 055 060		040 041 062 063	VICTOR	048
	130 150 152		107 109 140 144	VIDEO CONCEPTS	012 034 046
KENWOOD	014 034 039 043		145 147	VIDEOSONIC	040
	047 048	REALISTIC	003 008 010 014	WARDS	003 013 017 024
LG (GOLDSTAR)	001 012 013 020		031 033 034 040		031 033 034 040
	101 106 114 123		053 054 101		053 054 131
LLOYD	034	RICO	058	YAMAHA	012 034 039 043
LXI	003 009 013 014	RUNCO	148	ZENITH	034 048 056
	017 034 101 106	SALORA	014		058 072 080 101
MAGIN	040				

DVD

النوع	الرموز	النوع	الرموز	النوع	الرموز
APEX DIGITAL	022	MITSUBISHI	002	RCA	005 006
DENON	020 014	NAD	023	SAMSUNG	011 015
GE	005 006	ONKYO	008 017	SONY	007
HARMAN KARDON	027	PANASONIC	003 009	THOMPSON	005 006
JVC	012	PHILIPS	013	TOSHIBA	019 008
LG	001 010 016 025	PIONEER	004 026	YAMAHA	009 018
MAGNAVOX	013	PROCEED	021	ZENITH	010 016 025
MARANTZ	024	PROSCAN	005 006		

STB

النوع	الرموز	ملاحظة	رمز طراز المستقبل	اسم طراز المستقبل
Astro Philips(ML)	007		S6000232753065	DSX7072/68H
Astro Thompson(ML)	008		32888TC0472790	DVB 850S
Astro Nokia(ML)	009		9084163	8750S
Humax(SL)	006			
PSI(TH)	005		PR 105 II	BONUS
Samart(TH)	004	Samart DTH	IRD DTH-1	CO-CHIP
True Vision(TH)	003	5th STB of UBC(New)	TF6300IR	TOPFIELD
VTC(VN)	010			
UBC(TH)	001	1 st STB of UBC	IRD 5000	Pace
UBC/Samart(TH)	002	2nd-4th STB of UBC/Samart DSTV	ABS3Q76/ABS 8976/ABS 9976/ABS 2400	3Q

LG Electronics Inc.