

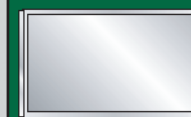

使用说明书

等离子显示器



71PY1M
71PY1MG
71PY1MC
71PY1MV

使用前请仔细阅读说明书，阅读完以后请妥善保管以备需要时查阅



如有问题
请打电话



南京 LG 新港显示有限公司
地址：南京市栖霞区尧新大道 346 号
传真：025-85801287
邮编：210038
各地区技术服务中心服务咨询电话：400-819-9999

安装维修电话



未开通地区请拨打010-58698965



<http://cn.lge.com>

因为本公司产品在不断改进，设计与规格如有变更恕不另行通知

P/NO: MFL41219601(0708-REV00)

安全注意事项

警告

请不要将显示器放在太阳光能够直射的地方或电暖气等发热物体或热源的附近。

- 否则将会引起火灾。

请不要将显示器放在潮湿的地方，例如，浴室等任何容易潮湿的地方。

- 否则将会引起火灾或电击。

连接室内外的弯曲的天线可以防止雨水顺着天线流入室内。

- 否则雨水可能损坏室内的显示器，还会有触电的可能。

请您一定连接地线。

- 如果没有连接地线，可能会有因漏电而触电的危险。
- 如果无法直接接地，请让一位已取得专业电器资格的技术人员为您安装分离的短路器。
- 请不要通过电话线，避雷针或煤气管道来接地。

显示器的顶部不要放置任何装有液体的容器。

- 否则将会发生火灾或导致电击。

不要向排气孔内插入任何物品。

- 否则将会发生火灾或导致电击。

不要在显示器上放置重物。

- 否则将会对成人或儿童造成伤害。

不要用水清洗显示器。

- 否则将会损坏显示器还会有触电的可能。

如果显示器冒烟或发出异味，请立即关闭并拔下电源插头，然后与您的经销商或服务中心联系。

- 否则将会引起火灾或电击。

请您不要自己维修电视，需要维修时请与您的经销商或服务中心联系。

- 否则将会损坏显示器，还会有触电的可能。

雷雨天，请拔下电源插头，并且不要触摸天线。

- 否则将会损坏显示器，还会有触电的可能。

警告/注意

为了减少火灾和电击发生的可能性，请不要将电视放置在可能被雨淋或潮湿的地方。

* 安全注意事项中包含了两种类型的信息，具体内容如下。



警告

此标志是警告用户，若违反安全注意事项操作，将会导致很严重的伤害甚至死亡。



注意

此标志是提醒用户注意，若违反安全注意事项操作，将会对您造成轻度的伤害并会损坏产品。

 此标志是提醒用户小心，在某些特殊的情况下可能发生危险。



注意

请不要用湿手触碰电源插头。

- 否则可能导致电击。

进行移动之前，请务必关闭电源，拔下电源插头和其它所有的连接线。

请不要将显示器放置在类似书架或搁物架的上面。

- 显示器需要放置在通风的地方。

在桌面上放置显示器时，请不要放在桌子的边缘。

- 否则可能导致显示器跌落，对用户和显示器造成伤害。

安装室外天线时，请远离电线、路灯等带电设备。

- 否则可能导致电击。

请保证室外天线与其它电线间有足够的距离，确保任何一个倒塌时，不会碰撞到另一个。

- 否则可能导致电击。

拔电源时，请您抓住电源插头，不要抓电源线。

- 否则可能导致电击。

请不要将电源线放在任何加热物体旁边，例如，加热器等。

- 否则可能导致火灾或电击。

当电源或插头有损坏或电源线裸露时，请勿使用。

- 否则可能导致火灾或电击。

请妥善保管用过的电池，以防儿童误食。

- 如果儿童吞食了电池，请立即送往医院。

当显示器与扬声器组装在一起时，请不要抓住扬声器的部分来移动显示器。

- 否则可能导致显示器跌落，对用户和显示器造成严重的伤害。

显示器需要清洁时，请先拔下电源插头，请不要使用液体或喷雾式清洁剂。

- 否则可能对显示器造成损害，或导致电击。

请与服务中心联系，清洁显示器的内部部件，每年一次。

- 沉积的灰尘会导致结构部件失效。

眼睛与屏幕间的距离应为屏幕对角线的 5~7 倍。

- 否则，眼睛将会受到伤害。

室内无人或长时间不使用时，请拔下电源插头。

- 插头老化或漏电时，沉积的灰尘可能引起火灾或电击。

安全注意事项

警告(关于电源线):

- 大多数电器设备, 我们都推荐您将其电源线连接到一个专用的电路上; 也就是说该电路只有一个出口, 没有附加的出口和支路, 只为您所使用的电器设备供电。

- 否则可能引起火灾或电击。

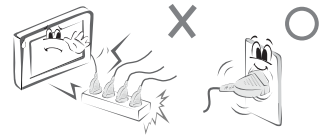

- 壁装电源插座一定不能过载。出现下列情况: 壁装电源插座过载, 松动或损坏, 延长电源线, 绝缘电线磨损或破裂, 都有可能造成危害。以上任何一种情况都有可能造成触电或火灾。请定期的检查电源线, 如果有损坏或老化的预兆, 请拔下插头, 停止使用该电器设备, 然后到授权的维修服务中心, 更换相同的部件。

- 请避免电源遭受物理的或机械的破坏, 例如: 拧, 扭, 撮电源线, 用门挤电源线, 践踏电源线等。请特别注意电源插头, 壁装电源插座以及电源线与电器设备相连的地方。

- 请使用专门的电源线。不要修改或延长电源线。

- 请用户不要自己安装, 移动, 重新设置电器设备。

如果需要电路方面的维修, 请与经销商或授权的售后服务中心联系, 请有资格的电工维修。安装时, 也请您与经销商或授权的售后服务中心联系, 让专业人士安装。

- 如果电源线或插头损坏或插座松动, 请您不要使用本设备。请使用专门的电源插座。

- 请不要过度的弯折电源线, 不要将任何物品放置在电源线上。也不要将本显示器放置在有锋利边角的物品附近, 以防损坏电源线。

室外使用时请注意:

- 请不要将该显示器放置在可能被水溅到的地方, 并且不要将装有液体诸如花瓶之类的东西放置在显示器的上方。

请在远离潮湿的地方使用该产品:

- 请不要将该显示器放置在可能被水溅到的地方, 并且不要将装有液体诸如花瓶之类的东西放置在显示器的上方。

安全注意事项(仅对 71PY1MG 适用)

- 当本电器的装饰变脏时, 请轻轻地擦拭其表面。

- 当擦拭其表面时, 用力不能太大, 要轻轻地擦拭, 否则将损坏或划花其表面。

- 请将酒精和擦拭用的软布放置在儿童够不到的地方。

- 请仔细阅读酒精瓶子上的安全注意事项。

- 不要使用任何物品刮, 擦本产品表面, 否则将对其表面造成损坏。

- 当安装或移动本产品时, 请戴上柔软的手套, 防止损坏显示器表面。

目录

安全注意事项	2~4	特殊	
使用简介		童锁	26
产品简介	6	ISM (残像防止功能)	26
附件	7	节电	27
控制面板及各外接端子介绍	8~9	指示灯	27
遥控器按键功能介绍	10~11	画面	
安装说明		自动扫描频率	28
安装方法	12	画面比率	28
连接外部设备	13~17	设置影院模式	29
VCR 连接	13	画面位置	29
有线电视连接	14	手动扫描频率	30
外部 A/V 设备连接	14	初始化	30
DVD 连接	15	亮度基准	31
DTV 连接	15	PC/DTV 模式	31
PC 连接	16~17	画面调整	32
操作说明		降噪	32
打开显示器	18	PIP (画中画) 功能	
菜单语言选择	18	收看画中画	33
图像		副画面尺寸调整	33
画面状态记忆 (APC)	19	画中画透明度	33
XD	19	副画面移动	33
自动色温度调整	19	选择主副画面输入信号	33
手动色温度调整	19	DW (双画面) 功能	
肤色调整	20	收看双画面	34
sRGB	20	副画面尺寸调整	34
手动图像调整	21	主副画面转换	34
音响		选择主副画面输入信号	34
DASP (声音状态记忆)	22	外部控制设备的安装	35~40
手动声音调整	22	红外线代码	41~42
BBE	23	遥控器编程	43~45
AVL (自动音量控制)	23	简易故障的排除清单	46
时间		产品规格	47
时钟设置	24		
开机 / 关机时间设置	24		
自动关机	25		
睡眠关机	25		

当您阅读完此说明书后，请妥善保存以便日后使用

产品简介

什么是等离子显示器？

当玻璃板中的气体通电后，所释放出的紫外线和荧光粉发生反应，这时就会放射出光束。等离子电视机是继纯平电视后的新一代产品。

160° - 宽视角

等离子显示器提供了超过 160° 的视觉延伸，所以您可以从各个方面看到没有扭曲的画面。

大屏幕

此等离子显示器的屏幕尺寸是 71"，因此您可以得到类似于剧院中的逼真感受。

多媒体

此等离子显示器可以与 PC 相连，用做会议，电脑游戏和网络浏览使用的显示器。画中画功能使您能够在同一时间收看 PC 和视频图象。

易安装

等离子显示器尺寸小，重量轻，便于安装在任何传统电视不能安装的地方。

关于等离子显示器的画面可能出现有色点的说明

本产品采用的是高分辨率等离子显示，具有像素多达 90 — 220 万个。因此，在生产制造过程中，个别像素出现不良是很普遍的现象，屏幕上出现个别有色点是允许的。其他等离子显示器（PDP）的制造商，生产的产品也会出现同样的现象。所以，此种现象不能被视为产品品质不良，不在退换范围之内，望您谅解。我公司将继续改进生产技术减少此类情况的发生。

风扇噪音

如同电脑产品一样，为使 CPU 冷却采用内置风扇，本产品同样采用了内置散热风扇，来降低显示器的热量并增加其工作的可靠性。因此，在风扇运作时，将产生一定的噪音。这种噪音与产品性能几可靠性无关，使用方面也不会造成不良影响。所以，具有正常风扇噪音的产品属于正常产品，不在可退换的范围之内，望您谅解。

警告

为了减少火灾和电击发生的可能性，请不要将电视放置在可能被雨淋或潮湿的地方。

附件

请确认您的等离子显示器是否带有下列附件。如缺少附件请与您的供应商联系。

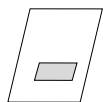

使用说明书

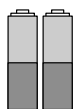

电池



遥控器



15 针的 D-sub 电线

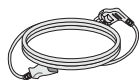

电源线



2 个铁氧体磁心
(扬声器连接线用)



软布
(仅随 71PY1MG 型号提供)

产品的表面有灰尘或手指印时，请使用提供的软布轻轻擦拭。

一定要轻柔地擦拭产品表面，用力太猛会划伤产品表面。

铁氧体磁心的使用

附件中提供的铁氧体磁心，能够减少与显示器相连的扬声器的电磁干扰。
使用方法如下图所示：先将扬声器连接线缠绕在铁氧体磁心上，然后再将连接线的两端分别与显示器和扬声器相连。

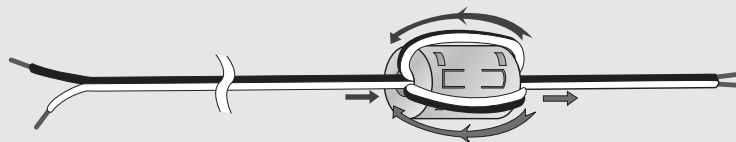

可选附件

- 为了提高质量，可选附件可能改变，可能增加新的附件。这种情况一般不会特殊说明。
- 与您的供应商联系购买所需的附件。

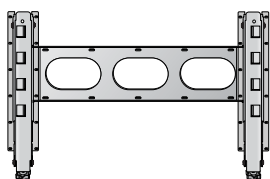

可倾斜的壁式安装支架

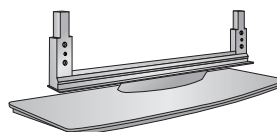

台式支架



音频线



视频线

控制面板

- 下图可能与您的产品有差异。

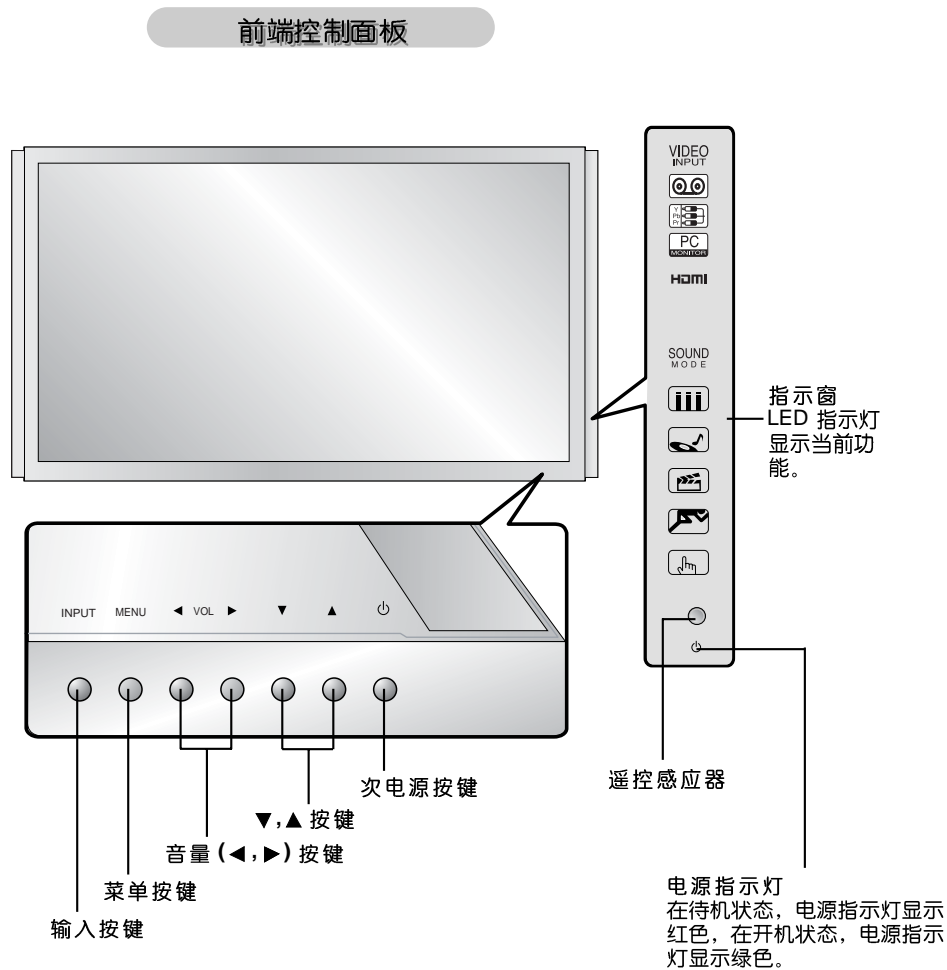

指示窗

- VIDEO INPUT 音频模式
- Component 模式
- PC RGB(DTV/PC) 模式
- HDMI HDMI1/DVI 或 HDMI2 模式

- SOUND MODE 平缓 ▶ 22 页
- 音乐 ▶ 22 页
- 电影 ▶ 22 页
- 运动 ▶ 22 页
- 关 ▶ 22 页

外接端子

- 下图可能与您的产品有差异。

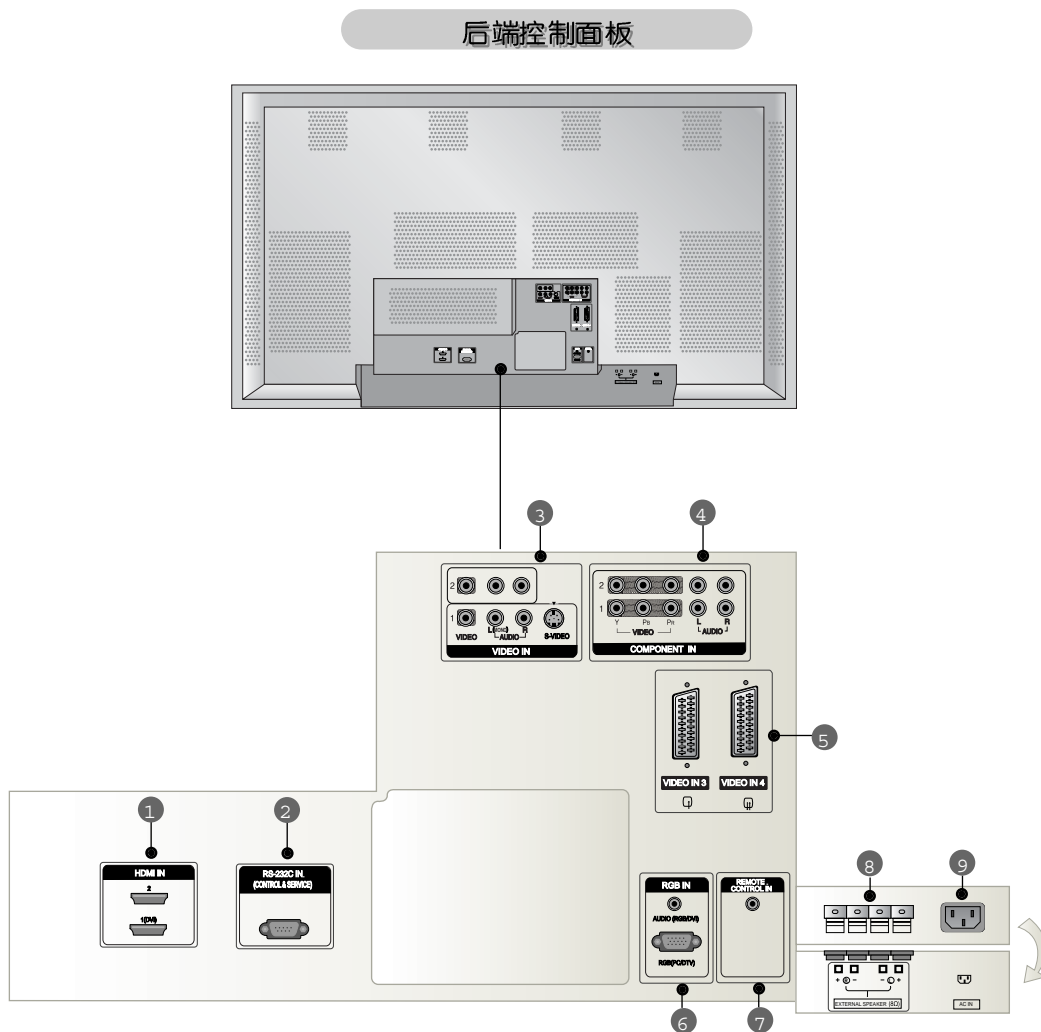

- 1 HDMI 输入端子**
HDMI 信号连接到端子 1 或端子 2。
DVI(VIDEO) 信号连接到端子 1，使用 DVI 转换 HDMI 线连接。
- 2 RS-232C (CONTROL & SERVICE) 输入端子**
与电脑的 RS-232C 端子相连。
- 3 Audio/Video 输入端子**
与外部设备的 audio/video 输出端子相连。
S-VIDEO 输入端子
与外部设备的 S-Video 输出端子相连。
- 4 COMPONENT 输入端子**
与 component video/audio 设备相连。
- 5 欧洲插口**
与欧洲的 VCR 插口相连。
- 6 RGB 输入端子**
AUDIO (RGB/DVI)
将 PC 的输出端子与该显示器的输入端子连接。
RGB(PC/DTV)
将 PC 的输出端子与该显示器的输入端子连接。
- 7 有线遥控端子**
与有线遥控器相连。
- 8 外置音响接口(8 欧姆输出)**
与外置音响 (可选附件) 相连。
* 详情请见'音响&音响支架' 手册。
- 9 电源插座**
该产品用交流电驱动，电压值详见规格页。请不要尝试在直流电压下使用该产品。

遥控器按键使用说明

- 当您使用遥控器时，请对准显示器上的遥控接收器。
- 在某些情况下，例如，红外调信号被干扰时，遥控器可能会失灵，这时请您重试。

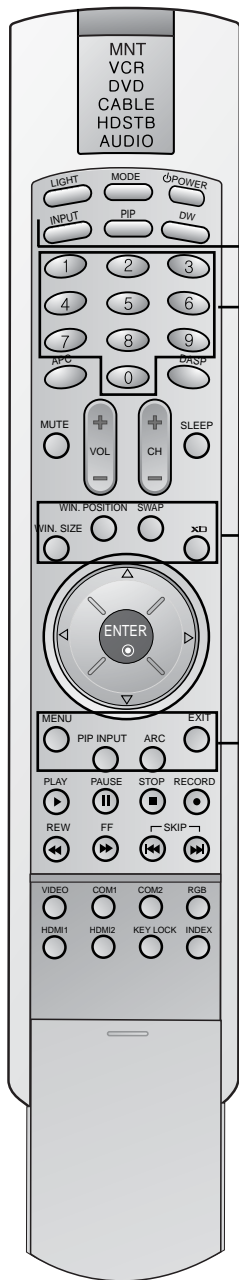

LIGHT (背景灯)
照亮遥控器按键。

MODE (模式)
选择外设模式：MNT, VCR, DVD, CABLE, HDSTB 或 AUDIO。连接外设来选择其它的操作模式。

POWER (电源)
打开 / 关闭您的显示器及与之相连的正在运行的外部设备。

INPUT (输入信号)
选择：Video1-2-3-4, Component 1-2, RGB-DTV (或 RGB-PC), DVI-DTV (或 DVI-PC), HDMI1/DVI, HDMI2 输入信号源。

PIP (画中画)
选择画中画模式。

DW (双画面)
选择双画面模式。

数字键
在显示器模式下该键无功能。

WIN. SIZE (窗口尺寸)
调整副画面尺寸。

WIN.POSITION (窗口位置)
移动副画面图象。

SWAP (转换)
主副画面转换。

XD
打开或关闭 XD。(参见 19 页)

MENU (菜单)
在屏幕上显示主菜单。

PIP INPUT (画中画输入)
选择副画面输入信号。

ARC
改变画面比率。(参见 28 页)

EXIT (退出)
刷新屏幕，可以从任何菜单返回电视节目收看状态。

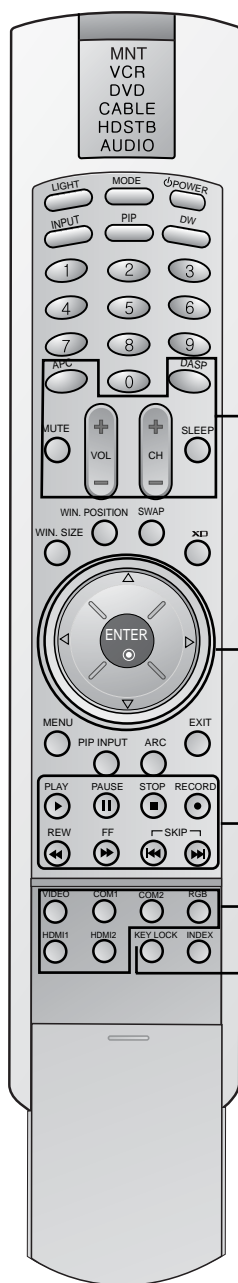

APC (画面状态记忆)
根据房间大小调整出厂时预制画面。(参见 19 页)

DASP (声音状态记忆)
根据您所收看的节目特点, 选择合适的声音特征:
平缓音响, 音乐音响, 电影音响, 体育音响或自调音响。(参见 22 页)

MUTE (静音)
打开/关闭声音。

SLEEP (睡眠关机)
设置睡眠关机时间。

音量调节
升高/降低音量。

频道选择
选择可收看的电视节目。在显示器模式下此键无功能。

上/下/左/右/ENTER (输入) 键
您可以根据个人喜好, 用这几个键来调整屏幕菜单及系统设置。

VCR/DVD/DVHS/录像机 按键
控制录像机和 DVD 播放器。("RECORD" 键不适用于 DVD 播放器)。

VIDEO/COM1/COM2/RGB/DVI/HDMI1/DVI/HDMI2 输入
选择: Video1-2-3-4, Component 1-2, RGB(DTV/PC), HDMI1/DVI, HDMI2 输入信号。

KEY LOCK (童锁)
打开/锁住显示器上的按键。

指示窗
打开/关闭指示窗的 LED 指示灯。

电池安装

- 打开遥控器后盖, 按照相应的电极安装电池。(+ 对 +, - 对 -)。
- 安装两节 1.5V AA 的电池。请不要将新旧电池混用。
安装遥控器后盖。



安装

安装说明

- 该显示器有多种安装方式，例如，壁式安装和台式安装等。

接地

请确认是否连接地线，以防止电击发生的可能性。如果不能直接接地，请让一位有资格的电工为您安装断路器。不要尝试通过电话线，避雷针或煤气管道接地。

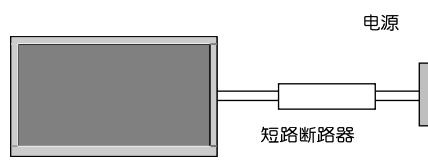

壁式安装

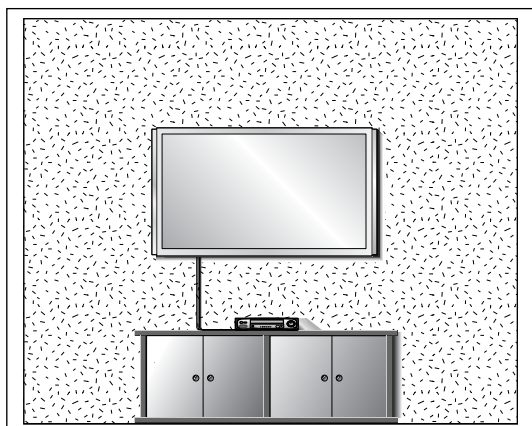

为了便于通风，各边要留出 10cm 以上的空间，与墙壁之间的距离要保持 5cm。如下图所示。

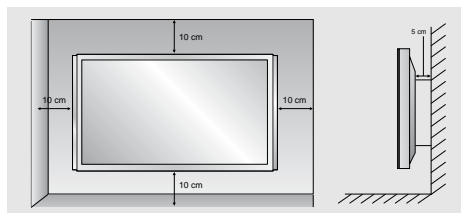

台式安装

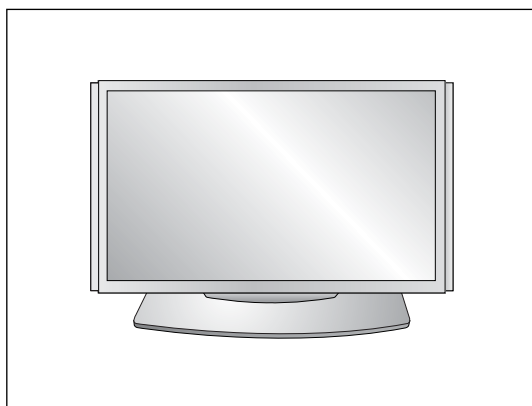

为了便于通风，各边要留出 10cm 以上的距离，显示器底边与桌面间的距离为 6cm，显示器与墙壁之间的距离为 5cm。如下图所示。

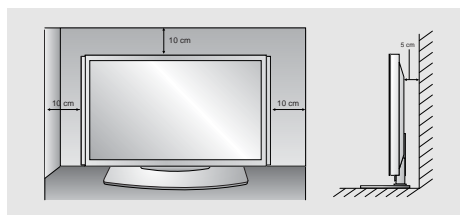

外部设备的连接

注意:以下所列举的电缆并不是全部包含在等离子显示器中。

VCR 的设置

- 为了避免图象噪音(干扰),VCR 和显示器之间要留有适当的距离。
- 运用残像防止功能可以避免一幅固定的图象长时间的停留在画面上。尤其是在 4:3 模式下, VCR 中的一幅静止的画面会长时间地停留在屏幕上。

连接方法

1. 将 VCR 的音频, 视频输出端与显示器的相应输入端连接。
如图所示。
连接 VCR 与显示器时,端口颜色要匹配(视频 = 黄色, 左声道 = 白色, 右声道 = 红色)。
2. 如果您将 VCR 的 S-VIDEO 输出端子与显示器的 S-VIDEO 输入端子相连, 将会改善画面质量。
3. 当您连接 VCR 上的欧洲插口到显示器上的相应插口时, 其它的连接线就不需要了。

单声道 VCR: 将 VCR 上的视频输出与显示器上的视频输入端子连接。

S-VIDEO VCR: 将 VCR 上的 S-Video 输出与显示器上的 S-VIDEO 输入端子连接。(注: S-Video 端子可以改善画面质量)

使用方法

1. 将录象带放入 VCR 中, 然后按 VCR 上的 PLAY (播放) 键。
(详情参见 VCR 使用说明书)
2. 用遥控器上的 **INPUT** (输入) 键, 选择 **Video 1** 输入信号源。
(如果连接的是 VIDEO 2, VIDEO 3 或 VIDEO 4, 选择 **Video 2, Video 3** 或 **Video 4** 输入信号源。)

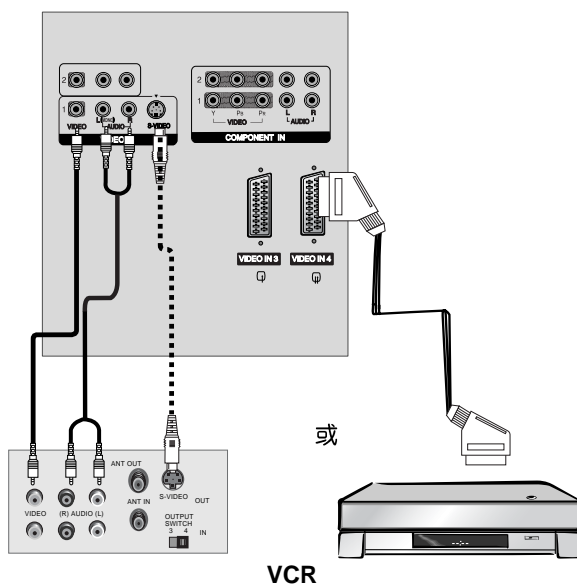

外部设备的连接

有线电视的设置

- 当您开通了有线电视业务并安装了转换器后，就可以收看有线电视节目了。
注：此显示器只有在安装了电视高频头或有线电视转换器后，才可以收看电视节目。
- 如果您想了解收看有线电视的详细情况，请与您当地的有线电视供应商联系。

连接方法

1. 将分线盒的音频，视频输出端与显示器的音频，视频输入端连接。如图
所示。
连接分线盒与显示器时，端口颜色要匹配（视频 = 黄色，左声道 =
白色，右声道 = 红色）。
或连接分线盒的欧洲插口到显示器的欧洲插口位置。

使用方法

1. 使用遥控器上的 **INPUT**（输入）键来选择 **Video 1**（如果连接的是
Video 2, Video 3 或 **Video 4**，选择 **Video 2, Video 3** 或 **Video 4**
输入信号源）。
2. 用遥控器选择您喜爱的电视节目。

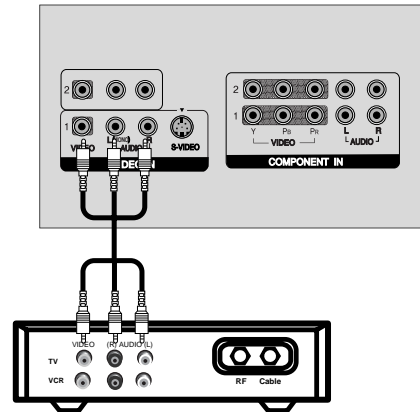

有线机顶盒

外部 A/V 设备的设置

连接方法

1. 将外设的音频，视频输出端与显示器的音频，视频输入端连
接。如图所示。
当连接显示器与外设时，端口颜色要匹配（视频 = 黄色，
左声道 = 白色，右声道 = 红色）。
或连接外设的欧洲插口到显示器的欧洲插口位置。

使用方法

1. 使用遥控器上的 **INPUT**（输入）键来选择 **Video 1**（如果
连接的是 **Video 2, Video 3** 或 **Video 4**，选择 **Video 2,**
Video 3 或 **Video 4** 输入信号源）。
2. 参考外设的使用说明，使用与显示器相连的外设。

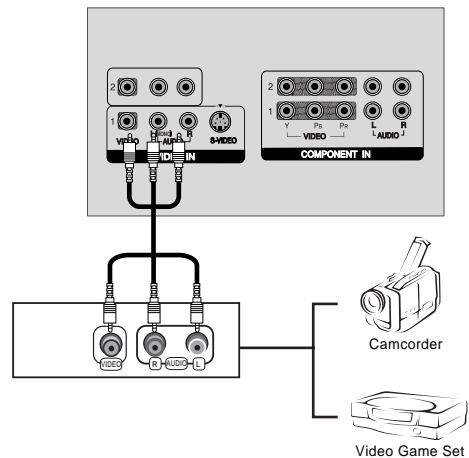

DVD 的设置

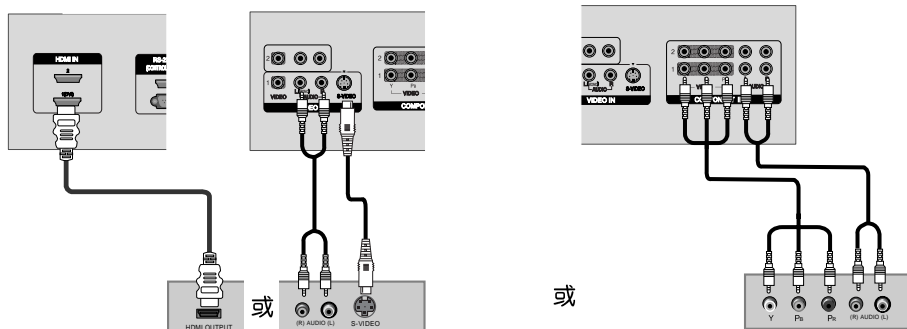

DVD

连接方法

1. 将 DVD 的视频输出端与显示器的 COMPONENT (Y, Pb, Pr) 或 HDMI 输入端连接。音频输出端与显示器的音频输入端相连，如图所示。
2. 如果您的 DVD 只有一个 S-Video 输出端子，将其与显示器的 S-VIDEO 输入端子相连，并连接 DVD 的音频输出端到显示器的音频输入端。如图所示。

使用方法

1. 打开 DVD 播放器，放入一张 DVD。
2. 用遥控器上的 **NPUT** (输入) 键来选择 **Component 1**, **Component 2**, **HDMI1/DVI** 或 **HDMI2**。(如果连接的是 S-VIDEO 端子，选择 **Video 1** 外部输入信号源)
3. 参考 DVD 播放器的说明书操作。

- **Component 输入端子**
为了更好的画面质量，请将 DVD 播放器与 component 输入端子相连，如右所示。

显示器的 Component 端口	Y	Pb	Pr
DVD 播放器视频输出端口	Y	Pb	Pr
	Y	B-Y	R-Y
	Y	Cb	Cr
	Y	Pb	Pr

DTV 的设置

- 要想收看数字广播节目，需要购买并安装一个数字机顶盒。
- 该显示器支持 HDMI/DVI-DTV (480p,576p,720p,1080i,1080p) 模式中的 HDCP (高带宽数字内容保护) 协议。

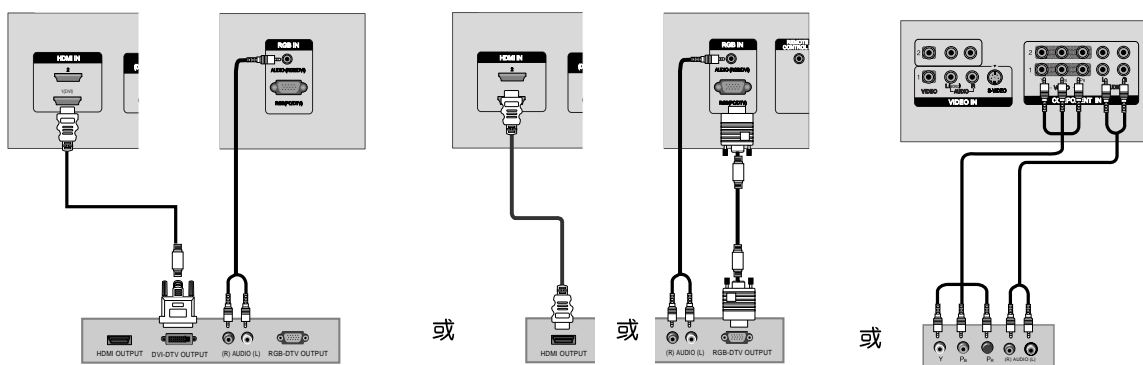

数字机顶盒

连接方法

1. 根据您所用的机顶盒的类型，来选择用显示器上的 COMPONENT (Y, Pb, Pr) 输入端子，RGB 或 HDMI IN 1(DVI) 端子连接外设的视频输出端。然后将显示器和外设相对应的音频端子连接。

使用方法

1. 打开数字机顶盒(参考数字机顶盒的使用说明书操作)。
2. 用遥控器上的 **INPUT** (输入) 键选择 **Component 1**, **Component 2**, **RGB**, **HDMI1/DVI** 或 **HDMI2** 输入信号源。

外部设备的连接

PC 的设置

- 该显示器有连接和播放的能力，这意味着 PC 自动调整自身设置。显示器应用视频电子标准协会(VESA) 的 DDC 协议，发送配置信息(EDID)给 PC。
- 基于 PC 显卡，该显示器预置了 640x480, 60Hz 如同 DTV 480p。在这种情况下，改变显卡的屏幕扫描速率。

连接方法

1. 为了获得更好的画面质量，将 PC 的显卡调整为 1600x1200, 60Hz。
2. 根据您 PC 的接口类型，选用显示器的 RGB 输入端子或 HDMI IN 1(DVI)端子连接外设的视频输出端。如果 PC 上的显卡不能同时输出模拟 RGB 信号和数字 RGB 信号，请只连接显示器上的 RGB 输入端子或 HDMI IN 1(DVI)输入端子来显示 PC 信号。如果 PC 上的显卡可以同时输出模拟 RGB 信号和数字 RGB 信号，请同时连接显示器上的 RGB 端和 HDMI IN 1(DVI)端。
3. 然后，连接相应的音频端子。如果使用声卡，请调整到 PC 所需的声音。

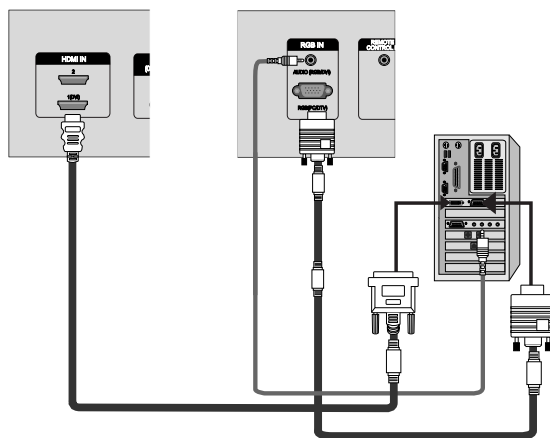

使用方法

1. 打开 PC 和显示器。
2. 按遥控器上的 POWER 键播放。
3. 用遥控器上的 INPUT 键选择 RGB 或 HDMI1/DVI。
4. 请查看所显示的图像是否有图像噪音。图像噪音的产生与 PC 的分辨率，vertical 模式，对比度及亮度有关。如果出现图像噪音，请调整 PC 的分辨率及屏幕刷新速率，或屏幕菜单中的亮度和对比度，直到噪音消失为止。若 PC 显卡的刷新速率不能改变，更换显卡或与显卡制造商商议对策。

注意：

- 避免一幅静止的画面长时间停留在屏幕上，产生残像。请使用屏保。
- 行频同步和场频同步分开输入。

显示器显示规格 (RGB-PC / HDMI/DVI-PC 模式)

分辨率	行同步(kHz)	帧同步(Hz)
720x400	31.469	70.08
640x480	31.469	59.94
	35.000	66.66
	37.861	72.80
	37.500	75.00
800x600	43.269	85.00
	37.879	60.31
	46.875	75.00
832x624	53.674	85.06
	49.725	74.55
	48.363	60.00
1024x768	56.476	70.06
	60.023	75.02
	63.981	60.02
1280x1024	80.000	75.00
	75.00	60.00
1600x1200	66.587	59.934
1920x1080		



HDMI™
HIGH DEFINITION MULTIMEDIA INTERFACE

- HDMI™, HDMI 标志和 “High-Definition Multimedia Interface” (多媒体数字高清接口) 这行文字都是 HDMI 公司的注册商标。
- 该显示器可以接收多媒体高清晰画面(HDMI)。
- 该显示器支持 480p,576p,720p,1080i,1080p 模式中的 HDCP (高带宽数字内容保护) 协议。
- 当您连接的 HDMI 设备 (DVD 播放器或机顶盒) 支持自动 HDMI 功能时, HDMI 外设的分辨率将自动设置为 1920x1080i。HDMI 外设利用 DDC 协议读入显示器中存储的 EDID 信息。如果外设不支持自动 HDMI 功能, 请手动设置分辨率。
- 为了获得更好的画面效果, 将 DVD 播放器或机顶盒的输出分辨率调整为 1920 x 1080i。

连接方法

- 外部设备(DVD 播放器或机顶盒)支持 HDMI。
- 如果外部设备带有 HDMI 输出端子, 用 HDMI 电缆连接外设与 DTV。(HDMI 电缆不随产品一起提供)
 - 如果外部设备支持自动 HDMI, 它会自动地将输出分辨率转换到 1920 x 1080i。反之, 请参考外设说明书, 手动调整其输出分辨率。
 - 为了获得更好的画面效果, 将 DVD 播放器或机顶盒的输出分辨率调整为 1920 x 1080i。
 - 因为 HDMI 用同一根电缆输出数字音频和视频信号, 所以当使用 HDMI 电缆时不需要特别的音频输出线。

使用方法

打开显示器

显示器安装好后就可以开机

1. 正确地连接电源线后，显示器将处于待机状态。
2. 按显示器上的 **INPUT**（输入）或  键，或者按遥控器上的 **POWER**，**INPUT** 键，显示器将处于开机状态。

菜单语言选择

- 屏幕菜单将以您选择的语言模式显示在屏幕上。因此，首先请选择您所需的语言。
1. 按 **MENU**（菜单）键然后用▲/▼键来选择 **特殊** 菜单。
 2. 按 **▶** 键，然后用▲/▼键来选择 **语言**。
 3. 按 **▶** 键，然后用▲/▼键来选择您所需的语言类型。之后，菜单将以您选择的语言显示在屏幕上。
 4. 按 **ENTER**（输入）键保存。
- 按 **MENU** 键返回到到上一级菜单。

图像

- 按照下列不同的输入信号，根据喜好重新调整图像菜单设置。

画面状态记忆 (APC)

- 使用APC 功能，可以使显示器显示最好的画面效果。
- 当手动调整图像菜单选项(对比度，亮度，色度，清晰度和色调)时，APC 将自动切换到关的模式。

1. 反复地按 **APC** 键来选择不同的图像显示模式，如下所示。

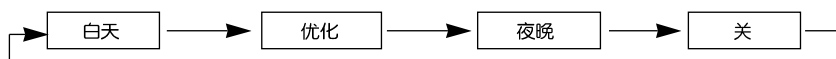

- 您也可以在图像菜单中选择白天，优化，夜晚或关。
- 白天，优化和夜晚，在出厂前已经预置为最佳的图像效果，不能改变。

XD

- XD 是 LG 电子独特的图像处理技术，可以让您享受到生动逼真的高清晰的图像效果。
- 当您选择 APC 选项(白天，优化和夜晚)时，XD 将自动切换到开的模式。

1. 反复地按 **XD** 键，变化如下：

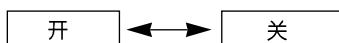

自动色温度调整

- 初始化(重新设置到缺省状态)，选择冷色选项。



1. 按 **MENU** (菜单) 键，然后用 **▲/▼** 键来选择图像菜单。
2. 按 **▶** 键然后用 **▲/▼** 键来选择颜色状态记忆。
3. 按 **▶** 键然后用 **▲/▼** 键来选择 冷色(缺省)，自然色(预调)，暖色(预调)，关(预调)。
4. 按 **ENTER** (输入) 键保存新的设置。

手动色温度调整 (选择选项“关”时)

- 您可以根据喜好调整红，绿，蓝的色温度值。

1. 按 **MENU** (菜单) 键，然后用 **▲/▼** 键来选择图像菜单。
2. 按 **▶** 键然后用 **▲/▼** 键来选择颜色状态记忆。
3. 按 **▶** 键然后用 **▲/▼** 键来选择关。
4. 按 **▶** 键然后用 **▲/▼** 键来选择红，绿或蓝。
5. 按 **◀/▶** 键调整到您所需的设置。
 - 调整范围是 -10 ~ +10.
6. 按 **ENTER** (输入) 键保存新的设置。

图像

肤色调整 (仅用于 Video1-2-3-4, Component 1-2, RGB-DTV, HDMI1/DVI-DTV, HDMI2-DTV 模式)

- 用此功能来选择您喜欢的肤色。



1. 按 **MENU** (菜单) 键, 然后用 **▲/▼** 键来选择图像菜单。
2. 按 **▶** 键然后用 **▲/▼** 键来选择肤色。
3. 按 **▶** 键然后用 **◀/▶** 键调整到您所希望的状态。
 - 调整范围是 0 ~ 3.
4. 按 **ENTER** (输入) 键保存新的设置。

sRGB (仅用于 RGB-PC, HDMI1/DVI-PC 模式)

- 如果与显示器相连的外部设备使用 sRGB, 将 sRGB 设置到开的状态来调节不同的颜色。



1. 按 **MENU** (菜单) 键, 然后用 **▲/▼** 键来选择图像菜单。
2. 按 **▶** 键然后用 **▲/▼** 键来选择 sRGB。
3. 按 **▶** 键然后用 **▲/▼** 键来选择开或关。
4. 按 **ENTER** (输入) 键保存新的设置。

手动图像调整(选项关)

- 您可以根据喜好调整图像的对比度，亮度，色度，清晰度和色调。



1. 按 **MENU** (菜单) 键，然后用 **▲/▼** 键来选择图像菜单。
2. 按 **▶** 键然后用 **▲/▼** 键来选择您所喜欢的图像选项 (对比度，亮度，色度，清晰度或色调)。
3. 按 **▶** 键然后用 **◀/▶** 键调整到您所希望的状态。
4. 按 **ENTER** (输入) 键保存新的设置。

音响

DASP (声音状态记忆)

- 运用 DASP，您不需要进行任何特殊的调整就可以享受到最好的音响效果。因为该显示器根据不同的节目内容，设置了适当的声音选项。
- 当手动调整声音菜单选项(高音，低音)时，DASP 将自动切换到关的模式。

1. 反复按 **DASP** (声音状态记忆) 键来选择适当的声音设置，如下所示。

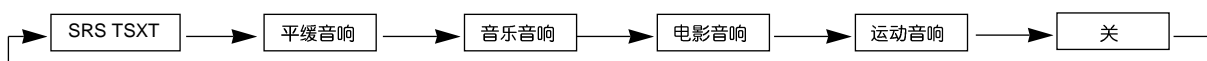

- 您也可以在音响菜单中调整 DASP。
- SRS TSXT，平缓音响，音乐音响，电声音响和运动音响，在出厂前已经预制了最佳的声音效果，不能改变。
- **SRS (●)** **TruSurround XT** 是 SRS 实验室的注册商标。
- TruSurround XT 技术也是经 SRS 实验室授权使用的。

手动声音调整 (Dasp 关并选择平衡时)



1. 按 **MENU** (菜单) 键，然后用 **▲/▼** 键来选择音响菜单。
2. 按 **▶** 键然后用 **▲/▼** 键，选择您所需要的声音模式(平衡, 高音或低音)。
3. 按 **▶** 键，然后用 **◀/▶** 调整到您喜欢的状态。
4. 按 **ENTER** (输入) 键保存新的设置。

BBE

- BBE 高清晰音响，可以修复声音，呈现出更加清晰真实的语音效果。



1. 按 **MENU**（菜单）键，然后用▲/▼键来选择音响菜单。
2. 按▶键然后用▲/▼键选择 BBE。
3. 按▶键然后用▲/▼键选择开或关。
4. 按 **ENTER**（输入）键保存新的设置。

- **BBE** 经 BBE 音响许可制造。
- 高音，低音和 BBE 在 SRS TSXT 模式下不能使用。

AVL (自动音量控制)

- 使用 AVL 可以让您摆脱，调台时声音忽大忽小的烦恼。



1. 按 **MENU**（菜单）键，然后用▲/▼键来选择音响菜单。
2. 按▶键然后用▲/▼键选择自动音量控制。
3. 按▶键然后用▲/▼键选择开或关。
4. 按 **ENTER**（输入）键保存新的设置。

时间

时钟设置

- 如果当前时间设置的不正确，请修改时钟设置。



1. 按 **MENU**（菜单）键，然后用 **▲/▼** 键来选择时间菜单。
2. 按 **▶** 键然后用 **▲/▼** 键来选择时钟。
3. 按 **▶** 键然后用 **▲/▼** 键来设定小时。
4. 按 **▶** 键然后用 **▲/▼** 键来设定分钟。
5. 按 **ENTER**（输入）键来保存新的设置。

定时关机 / 开机设置

- 只有在当前时间设定的情况下，才能使用定时器功能。
- 若定时开机 / 关机设在同一时间，将执行定时关机功能。
- 如果定时开机功能执行之后，2 小时内您没有进行任何操作，那么显示器将自动转为待机模式。



1. 按 **MENU**（菜单）键，然后用 **▲/▼** 键来选择时间菜单。
2. 按 **▶** 键然后用 **▲/▼** 键来选择定时关机或定时开机。
3. 按 **▶** 键然后用 **▲/▼** 键来选择开。
 - 若想取消定时开机 / 关机功能，请选择关。
4. 按 **▶** 键然后用 **▲/▼** 键来设定小时数。
5. 按 **▶** 键然后用 **▲/▼** 键来设定分钟数。

只有在定时开机功能下，可以设置音量，用 **▶** 键和 **▲/▼** 键。
6. 按 **ENTER**（输入）键来保存新的设置。

自动关机

- 如果没有输入信号，10 分钟后，显示器将自动关机。



1. 按 **MENU**（菜单）键，然后用 **▲/▼** 键来选择时间菜单。
2. 按 **▶** 键然后用 **▲/▼** 键来选择自动关机。
3. 按 **▶** 键然后用 **▲/▼** 键来选择开或关。
4. 按 **ENTER**（输入）键来保存新的设置。

睡眠关机

- 睡眠关机功能可以让显示器在预定的时间关机。注意，若在预定时间之前，已关闭显示器，该设置将自动清除。

1. 反复按 **SLEEP**（睡眠关机）键，来选择睡眠的分钟数。首先，您会在屏幕上看到 **⌚** --- 分钟选项，然后从以下选项中选择您需要的分钟数：10, 20, 30, 60, 90, 120, 180, 或 240 分钟。
2. 当屏幕上显示了您所选择的分钟数后，按 **ENTER**（输入）键，记时器开始倒计时。
3. 按 **SLEEP** 或 **ENTER** 键一次，可以查看睡眠关机剩余的分钟数。
4. 若您想取消睡眠定时，反复按 **SLEEP**（睡眠关机）键直到屏幕上显示 **⌚** --- 分钟为止。

特殊

童锁

- 可以设置锁住显示器上的按钮，只使用遥控器来操作。
- 该功能可以用来防止未经同意看一些节目。
- 即使您关机，该显示器仍将保留关机前的设置。



1. 按 **MENU** (菜单) 键，然后用▲/▼键来选择特殊菜单。
2. 按▶键然后用▲/▼键，选择童锁。
3. 按▶键然后用▲/▼键，选择开或关。
 - 当选择开时，一旦您按了显示器上的按钮，屏幕上将显示“ 童锁”的字样。
4. 按 **ENTER** (输入) 键保存新的设置。

-在童锁设置为“开”的情况下，用遥控器关机后，按显示器上的**INPUT** (输入选择) 键或遥控器上的**POWER, INPUT** 键都可以重新开机。

ISM (残像防止) 功能

- 如果 PC / 视频游戏中显示的一幅静止的图象，长时间的停留在屏幕上将可能产生残像，即使画面改变残像依然会存在。此功能可以防止固定的画面长时间的停留在屏幕上。



1. 按 **MENU** (菜单) 键，然后用▲/▼键来选择特殊菜单。
2. 按▶键然后用▲/▼键，选择残像防止。
3. 按▶键然后用▲/▼键，选择标准，屏幕清理，屏幕保护或颜色翻转。
 - 标准
如果您不需要此功能，可设置为标准。
 - 屏幕清理
此功能可使固定图象从屏幕上移除。注意，不能完全消除长时间的固定图象。按任意键可返回正常收看状态。
 - 屏幕保护
此功能可以用来防止残像的产生。但是，防止残像最好的方法就是不要让一幅固定的图象长时间的停留在屏幕上。应用此功能，图像将会每 2 分钟移动一次。
 - 颜色翻转
此功能是用来转换显示器颜色的，显示器颜色会每 30 分钟变化一次。
4. 按 **ENTER** (输入) 键保存新的设置。

节电

- 此功能可以降低等离子显示器的耗电量。



1. 按 **MENU** (菜单) 键, 然后用 **▲/▼** 键来选择特殊菜单。
2. 按 **▶** 键然后用 **▲/▼** 键, 选择节电。
3. 按 **▶** 键然后用 **▲/▼** 键, 选择开或关。
 - 当选则开时, 屏幕将变暗。
4. 按 **ENTER** (输入) 键保存新的设置。

指示窗

- 指示窗的 LED 指示灯开关。



1. 按 **MENU** (菜单) 键, 用 **▲/▼** 键来选择特殊菜单。
2. 按 **▶** 键, 然后用 **▲/▼** 键来选择指示窗。
3. 按 **▶** 键, 然后用 **▲/▼** 键来选择开或关。
4. 按 **ENTER** (输入) 键保存新的设置。

画面

自动扫描频率

- 仅用于 RGB (PC) 模式，在 RGB-DTV 模式下无功能。
- 自动调整图像的位置，并且可以减少画面的抖动。
- 自动调整后，若图像仍存在一些问题，您还需要进一步调整。
- 在 HDMI/DVI 模式下，自动扫描频率和手动扫描频率都不能使用。



1. 按 **MENU** (菜单) 键，用▲/▼键来选择画面菜单。
2. 按▶键，然后用▲/▼键来选择自动扫描频率。
3. 按▶键启动自动扫描频率。
 - 自动调整完毕后，屏幕上将显示 OK。
 - 如果图像的位置仍然不正确，请再使用一次该功能。
4. 在 RGB (PC) 模式下，使用自动扫描频率后，图像仍需进一步调整，您可以使用手动扫描频率选项。

画面比率

- 注意：如果一幅固定的 4:3 图像长时间的停留在屏幕上，会产生残像。
- 在 RGB-PC, HDMI-PC 模式下，您可以选则的画面比率为：4:3, 16:9
- 在输入 Component 480i 和视频外设型号的模式下，您可以选择的画面比率为：4:3, 16:9, 宽银幕 和放大画面。
- 在 RGB-DTV, HDMI-DTV/Component 480p,576p,720p,1080i,1080p/HDMI 480p,576p,720p,1080i,1080p 模式下，您可以选择的画面比率为：4:3, 16:9 和放大画面。

1. 反复地按 **ARC**，选择需要的画面比率。您也可以在画面菜单中选择画面比率。
 - **4:3**
 - 根据选项，您可以得到正常的画面尺寸 4:3，在屏幕的左右两侧会出现两道背景条。
 - **16:9**
 - 选择 16:9 模式，您可以水平地，线性地放大画面，直到充满整个屏幕。
 - **宽银幕**
 - 选择宽银幕，您可以非线性的调整画面尺寸，也就是说，图像可以放的很大，您可以到享受到很壮观的视觉冲击。
 - **放大画面**
 - 选择放大画面，您可以收看到按比例放大的了的图像充满整个屏幕，但上部和下部的画面将显示不出来。

设置影院模式 (仅用于 Video1-2 和 Component 480i 模式)

- 收看电影时使用此功能，可以获得最佳的画面效果。



1. 按 **MENU** (菜单) 键，用 **▲/▼** 键来选择画面菜单。
2. 按 **▶** 键，然后用 **▲/▼** 键来选择影院。
3. 按 **▶** 键，然后用 **▲/▼** 键来选择开或关。
4. 按 **ENTER** (输入) 键保存新的设置。

画面位置

- 该功能在以下模式下使用：
RGB-PC, RGB-DTV(480p,576p,720p,1080i,1080p), COMPONENT (480p,576p,720p,1080i,1080p)



1. 按 **MENU** (菜单) 键，用 **▲/▼** 上下键来选择画面菜单。
2. 按 **▶** 键，然后用 **▲/▼** 键来选择位置。
3. 按 **▶** 键，然后用 **▲/▼/◀/▶** 键来调整画面位置。
4. 按 **ENTER** (输入) 键保存新的设置。

画面

手动扫描频率 (仅适用于 RGB-PC 模式)

- 如果图像在经过自动扫描频率后仍不清晰，特别是字符有抖动的现象时，请手动调整图像的 Phase。
- 要想有准确的图像尺寸，请调整 Clock。



1. 按 **MENU** (菜单) 键，用 **▲/▼** 键来选择画面菜单。
2. 按 **▶** 键，然后用 **▲/▼** 键来选择手动扫描频率。
3. 按 **▶** 键，然后用 **▲/▼** 键来选择 Phase 或 Clock。
4. 用 **◀/▶** 键调整到您喜爱的模式。
 - Phase 的调整范围是 0 ~ 31。
 - Clock 的调整范围是 -127 ~ +128。
5. 按 **ENTER** (输入) 键保存新的设置。

初始化 (回到出厂时的设置状态)

- 此功能可在任何模式下运作。
- 可以恢复到出厂时预置的调整数值。



1. 按 **MENU** (菜单) 键，用 **▲/▼** 键来选择画面菜单。
2. 按 **▶** 键，然后用 **▲/▼** 键来选择复位。
3. 按 **▶** 键开始运行复位功能。
 - 您可以初始化的内容包括：自动扫描频率，画面位置，局部放大，画中画的尺寸，画中画的位置，画中画的透明度及双画面中副画面的尺寸。

亮度基准

- 使用亮度基准可以调节画面的亮度和对比度。
- 此功能在 Video1-2-3-4 或 Component 576 i 模式下可用。



1. 按 **MENU** (菜单) 键, 用 **▲/▼** 键来选择画面菜单。
2. 按 **▶** 键, 然后用 **▲/▼** 键来选择亮度基准。
3. 按 **▶** 键, 然后用 **▲/▼** 键来选择低或高。
 - 低 - 画面将变暗。
 - 高 - 画面将变亮。
4. 按 **ENTER** (输入) 键保存新的设置。

PC/DTV 模式

- 为了收看正常的画面, 您可以在画面菜单中选择如下的分辨率: RGB 模式 (480p/640x480, 1080p/1920x1080) 或 HDMI1/DVI 模式 (1080p/1920x1080)。



1. 按 **MENU** (菜单) 键, 用 **▲/▼** 键来选择画面菜单。
2. 按 **▶** 键, 然后用 **▲/▼** 键来选择 PC/DTV 模式。
3. 按 **ENTER** (输入) 键保存新的设置。

画面

画面调整 (仅用于 Video1-2 和 Component 480i 模式)

- 此功能在您收看录像节目时，可以纠正画面抖动或图像不稳定的情况。



1. 按 **MENU** (菜单) 键，用▲/▼ 键来选择画面菜单。
2. 按 **▶** 键，然后用▲/▼ 键来选择画面调整。
3. 按 **▶** 键，然后用▲/▼ 键来选择 TV 或 VCR。
 - 收看 VCR 时，选择 VCR 选项。
 - 收看除 VCR 外其它设备节目时，选择 TV 选项。
4. 按 **ENTER** (输入) 键保存新的设置。

降噪

- 使用降噪可以降低画面上可能出现的图像干扰。
- 此功能在 RGB(PC), HDMI(PC) 模式下不可用。



1. 按 **MENU** (菜单) 键，用▲/▼ 键来选择画面菜单。
2. 按 **▶** 键，然后用▲/▼ 键来选择 NR。
3. 按 **▶** 键，然后用▲/▼ 键来选择开或关。
4. 按 **ENTER** (输入) 键保存新的设置。

PIP (画中画) 功能

- 画中画功能可以使您在显示器上同时收看两个不同的画面，且这两个画面是由不同的外部设备输入的。一个输入画面较大，另一个较小。
- 在画中画/双画面模式中，如果主副画面的输入信号(50Hz/60Hz)不同，画面会不自然。

收看画中画

反复按 **PIP** 键，打开/关闭画中画。



副画面尺寸调整

按 **WIN.SIZE** (窗口尺寸) 键，然后用 **◀/▶** 来改变副画面尺寸。



画中画透明度 (仅用于画中画模式)

- 使画中画清晰或不透明。
1. 按 **MENU** (菜单) 键，用 **▲/▼** 键来选择画中画菜单。
 2. 按 **▶** 键，然后用 **▲/▼** 键来选择画中画透明度。
 3. 按 **▶** 键，然后用 **▲/▼** 键来调整画中画透明度。
 4. 按 **◀/▶** 键做适当的调整。
 - 画中画透明度的调整范围：0 ~ 16。
 5. 按 **ENTER** (输入) 键保存。

副画面移动

按 **WIN.POSITION** (窗口位置) 键。然后反复按 **▲/▼/◀/▶** 键，直到副画面移到您希望的位置为止。副画面会上/下/左/右移动。



选择主副画面输入信号

用 **PIP INPUT** (画中画输入) 键来选择副画面输入信号。

主画面输入信号	可选的副画面输入信号
Video1-2-3-4	Video1-2-3-4, Component 480i/576i/480p/576p/720p/1080i/1080p, RGB-DTV(480p/576p/720p/1080i/1080p), RGB-PC, HDMI1/DVI, HDMI2
Component 480i/576i	
Component 480p/576p/720p/1080i/1080p	
RGB-DTV(480p/576p/720p/1080i/1080p)	
RGB-PC	Video1-2-3-4, Component 480i/576i/480p/576p/720p/1080i/1080p, RGB-DTV(480p/576p/720p/1080i/1080p), RGB-PC
HDMI1/DVI, HDMI2	

DW 双画面功能

顾名思义，此功能将屏幕分为两部分。显示器可以在同一时间显示两个不同的画面。这两个画面一样大，各占屏幕的一半。

收看双画面

每按一次 DW（双画面）键，屏幕的变化如下，请选择您喜欢的双画面模式。



副画面尺寸调整

按 WIN.SIZE（窗口尺寸）键。

- 用 ◀/▶ 键改变画面尺寸。
- 在双画面模式中，使用窗口尺寸键，将同时改变主副画面的尺寸。而在画中画模式下，只改变副画面的尺寸。
- “窗口位置”键在双画面模式中，不能使用。

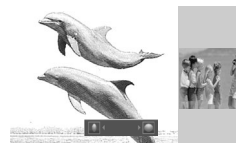

主副画面转换

用 SWAP（转换）键进行主副画面转换。

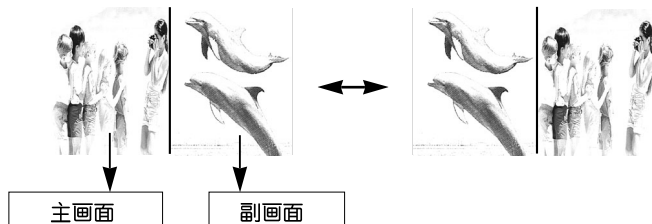

选择主副画面输入信号

用 PIP INPUT（画中画输入）键来选择副画面输入信号。

主画面输入信号	可选的副画面输入信号
Video1-2-3-4	Video1-2-3-4, Component 480i/576i/480p/576p/720p/1080i/1080p, RGB-DTV(480p/576p/720p/1080i/1080p), RGB-PC, HDMI1/DVI, HDMI2
Component 480i/576i	
Component 480p/576p/720p/1080i/1080p	
RGB-DTV(480p/576p/720p/1080i/1080p) RGB-PC	
HDMI1/DVI, HDMI2	Video1-2-3-4, Component 480i/576i/480p/576p/720p/1080i/1080p, RGB-DTV(480p/576p/720p/1080i/1080p), RGB-PC

外部控制设备的安装

- 将显示器的 RS-232C 输入端口连接到外部设备上 (例如计算机或一台 A/V 控制设备)，通过外设控制使用显示器。
- 将控制装置的串行端口与显示器后面板的 RS-232C 端口相连。
- RS-232C 连接线不随显示器一起提供。

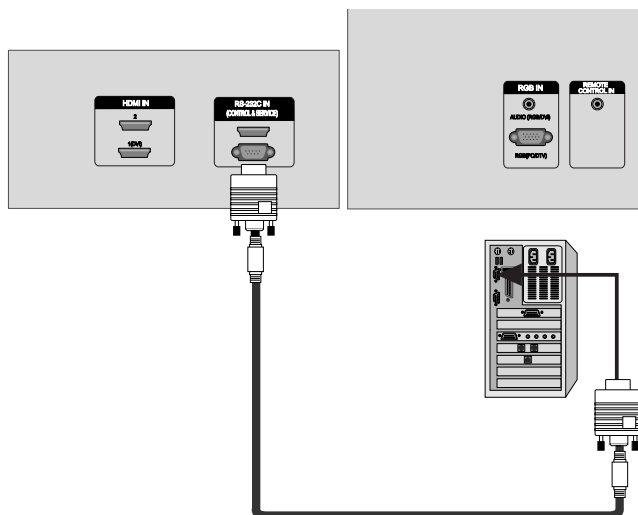

接口类型: D-Sub 9 针接口

No.	引脚名称
1	无连接
2	RXD (接收数据)
3	TXD (发送数据)
4	DTR (数据终端设备准备好)
5	GND (地)
6	DSR (数据准备好)
7	RTS (发送请求)
8	CTS (清除发送)
9	无连接

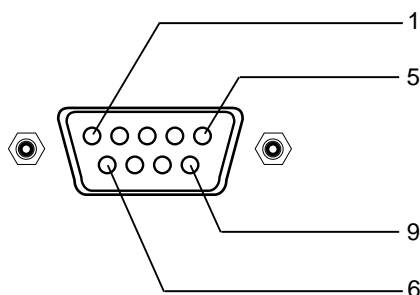

RS-232C 的配置

7 股线的配置
(标准 RS-232C 连接线)

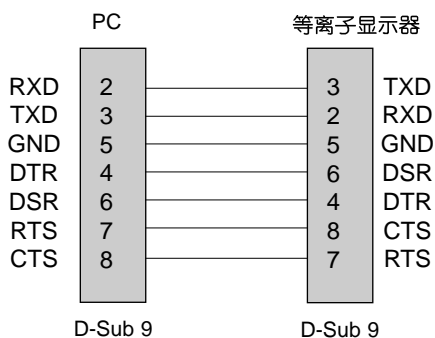

3 股线的配置
(非标准连接线)

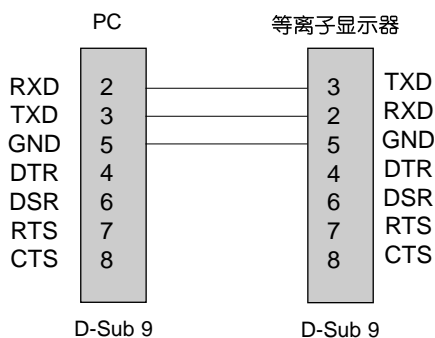

ID 的设置

- 使用此功能可以指定显示器的 ID 号码。
- 请参考 38 页的“真值表 1”。



1. 按 MENU (菜单) 键, 用▲/▼键来选择特殊菜单。
2. 按▶键, 然后用▲/▼键来选择 Set ID。
3. 按▶键, 然后用▲/▼键调整 ID 设置, 选择您喜欢的显示器 ID 号码。
 - ID 的调整范围是 1 ~ 99。

信息参数

- 传输率: 9600 bps (UART)
- 数据长度: 8 bits
- 奇 偶: 无
- 停止位: 1 bit
- 信息码: ASCII 码

命令参考列表

	COMMAND 1	COMMAND 2	DATA (Hexadecimal)
01. 电源	k	a	0 ~ 1
02. 输入选择	k	b	1 ~ 9
03. 画面比率	k	c	0 ~ 3
04. 清除画面	k	d	0 ~ 1
05. 静音	k	e	0 ~ 1
06. 声音控制	k	f	0 ~ 64
07. 对比度	k	g	0 ~ 64
08. 亮度	k	h	0 ~ 64
09. 色度	k	i	0 ~ 64
10. 色调	k	j	0 ~ 64
11. 清晰度	k	k	0 ~ 64
12. 屏显选择	k	l	0 ~ 1
13. 遥控器锁模式	k	m	0 ~ 1
14. 画中画/双画面	k	n	0 ~ 3
15. 画中画位置	k	q	0 ~ 3
16. 高音	k	r	0 ~ 64
17. 低音	k	s	0 ~ 64
18. 平衡	k	t	0 ~ 64
19. 色温度调整	k	u	0 ~ 3
20. 红色	k	v	0 ~ 14
21. 绿色	k	w	0 ~ 14
22. 蓝色	k	\$	0 ~ 14
23. 画中画输入选择	k	y	1 ~ 9
24. 异常状况	k	z	0 ~ a
25. 残像防止	j	p	0 ~ 3
26. 节电功能	j	q	0 ~ 1
27. 双画面模式中画面大小设置	j	t	0 ~ 0a
28. 自动扫描频率	j	u	1
29. 按键	m	c	Key code

发送 / 接收协议

发送

[命令 1][命令 2][设置 ID][Data][Cr]

- * [命令 1]: k, j, m
- * [命令 2]: 控制等离子显示器。
- * [设置 ID]: 您可以在特殊功能菜单中调整 ID 设置, 选择您喜欢的 ID 号码。ID 号码的调整范围是 1 ~ 99。当 ID 设置选择'0'时, 每个被连接的显示器都可以被控制。ID 设置可以用菜单中的十进制表示 (1 ~ 99), 也可以用发送 / 接收协议中的六进制表示(0 x 0~0 x 63)。
- * [DATA]: 发送命令数据。
发送 'FF' 数据到读命令状态。
- * [Cr]: 回车。
ASCII 码 '0x0D'
- * []: ASCII 码 '空格 (0x20)'

OK 命令应答

[命令 2][设置 ID][OK][Data][x]

- * 当接收正常数据的时候, 显示器以此模式为基础发送应答。此时, 如果数据就是读取模式的数据, 它就会指出当前状态数据, 如果数据是写模式的数据, 它就会返回到 PC 电脑数据。

Error 命令应答

[命令 2][设置 ID][NG][x]

- * 当从失效的功能或传输错误中接收异常信号时, 显示器会以此模式传送命令应答。

- Data 1: 错误代码
2: 不支持的功能

14. 画中画 / 双画面 (命令 2:n)

▶ 控制画中画或双画面功能。

您可以使用遥控上的画中画和双画面按键，或在特殊菜单中控制画中画或双画面功能。

发送

[k][n][][设置 ID][][Data][Cr]

Data 0: 画中画 / 双画面关 2: 双画面 1
1: 画中画 3: 双画面 2

Ack

[n][][设置 ID][][OK][Data][x]

Data 0: 画中画 / 双画面关 2: 双画面 1
1: 画中画 3: 双画面 2

15. 画中画位置 (命令 2:q)

▶ 选择画中画中副画面的位置。

您也可以用遥控器上的 Win.position 键或在画中画菜单中调整副画面的位置。

发送

[k][q][][设置 ID][][Data][Cr]

Data 0: 屏幕右下方
1: 屏幕左下方
2: 屏幕左上方
3: 屏幕右上方

Ack

[q][][设置 ID][][OK][Data][x]

Data 0: 屏幕右下方
1: 屏幕左下方
2: 屏幕左上方
3: 屏幕右上方

16. 高音 (命令 2:r)

▶ 调整高音。

您也可以在音响菜单中调整高音。

发送

[k][r][][设置 ID][][Data][Cr]

Data Min: 0 ~ Max: 64
• 参见 38 页的‘真值表 1’。

Ack

[r][][设置 ID][][OK][Data][x]

Data Min: 0 ~ Max: 64

17. 低音 (命令 2:s)

▶ 调整低音。

您也可以在音响菜单中调整低音。

发送

[k][s][][设置 ID][][Data][Cr]

Data Min: 0 ~ Max: 64
• 参见 38 页的‘真值表 1’。

Ack

[s][][设置 ID][][OK][Data][x]

Data Min: 0 ~ Max: 64

18. 平衡 (命令 2:t)

▶ 调整平衡。

您也可以在音响菜单中调整平衡。

发送

[k][t][][设置 ID][][Data][Cr]

Data Min: 0 ~ Max: 64
• 参见 38 页的‘真值表 1’。

Ack

[t][][设置 ID][][OK][Data][x]

Data Min: 0 ~ Max: 64

19. 色温度调整 (命令 2:u)

▶ 调整色温度。

您也可以在图像菜单中调整颜色状态记忆。

发送

[k][u][][设置 ID][][Data][Cr]

Data 0: 冷色 1: 自然色 2: 暖色

Ack

[u][][设置 ID][][OK][Data][x]

Data 0: 冷色 1: 自然色 2: 暖色

20. 红色 (命令 2:v)

▶ 调整红色色温度。

发送

[k][v][][设置 ID][][Data][Cr]

Data Min: 0 ~ Max: 14
• 参见 40 页的‘真值表 2’。

Ack

[v][][设置 ID][][OK][Data][x]

21. 绿色 (命令 2:w)

▶ 调整绿色色温度。

发送

[k][w][][设置 ID][][Data][Cr]

Data Min: 0 ~ Max: 14
• 参见 40 页的‘真值表 2’。

Ack

[w][][设置 ID][][OK][Data][x]

22. 蓝色 (命令 2:\$)

▶ 调整蓝色色温度。

发送

[k][\$][][设置 ID][][Data][Cr]

Data Min: 0 ~ Max: 14
• 参见 40 页的‘真值表 2’。

Ack

[\$][][设置 ID][][OK][Data][x]

*** 真值表 2**

0 : -10
 1 : -9
 2 : -8
 :
 :
 :
 A : 0
 :
 :
 :
 12 : +8
 13 : +9
 14 : +10

23. 画中画输入选择 (命令 2:y)

▶ 在画中画模式下选择副画面的输入信号。

发送

[k][y][][设置 ID][][Data][Cr]

Data 1 : Video1 6 : HDMI1/DVI
 2 : Video2 7 : Video3
 3 : Component1 8 : Video4
 4 : Component2 9 : HDMI2
 5 : RGB

Ack

[y][][设置 ID][][OK][Data][x]

Data 1 : Video1 6 : HDMI1/DVI
 2 : Video2 7 : Video3
 3 : Component1 8 : Video4
 4 : Component2 9 : HDMI2
 5 : RGB

24. 异常状态 (命令 2:z)

▶ 察觉异常状态。

发送

[k][z][][设置 ID][][FF][Cr]

Data FF: 读

Ack

[z][][设置 ID][][OK][Data][x]

Data 0: 电源开(有信号) 6: AC 以下
 1: 电源开(无信号) 7: 风扇警告功能关机
 2: 用遥控器关机 8: 定时关机
 3: 睡眠关机 9: 无信号关机
 4: 用 RS-232C 功能关机 a: 用相连外设关机
 5: 5V 以下

* 显示器定时开机后 2 小时内, 如果您没有进行任何操作, 它将自动转换为待机状态。

25. ISM 功能 (命令 2:p)

▶ 此功能用于防止屏幕上产生残像。

发送

[i][p][][设置 ID][][Data][Cr]

Data 0: 正常模式 2: 屏幕保护
 1: 屏幕清理 3: 翻转

Ack

[p][][设置 ID][][OK][Data][x]

Data 0: 正常模式 2: 屏幕保护
 1: 屏幕清理 3: 翻转

26. 节电功能 (命令 2:q)

▶ 控制节电功能开 / 关。

发送

[i][q][][设置 ID][][Data][Cr]

Data 0: 节电关
 1: 节电开

Ack

[q][][设置 ID][][OK][Data][x]

Data 0: 节电关
 1: 节电开

27. 双画面图像尺寸设置 (命令 2:t)

▶ 调整双画面中的主画面尺寸。

发送

[i][t][][设置 ID][][Data][Cr]

Data Min: 0 ~ Max: 30

• 参见 38 页的真值表 1'。

Ack

[t][][设置 ID][][OK][Data][x]

Data Min: 0 ~ Max: 0a

28. 自动扫描频率 (命令 2:u)

▶ 调整画面的位置并自动减少图像的抖动。此功能只在此 RGB-PC 模式下运行。

发送

[i][u][][设置 ID][][Data][Cr]

Data 1

• 参见 38 页的真值表 1'。

Ack

[u][][设置 ID][][OK][Data][x]

Data 1

29. 按键 (命令 2:c)

▶ 调整 IR 遥控按键代码。

发送

[m][c][][设置 ID][][Data][Cr]

Data 按键代码: 请参见 42 页。

Ack

[c][][设置 ID][][OK][Data][x]

红外线代码

怎样连接

- ▶ 将有线遥控器与显示器上的遥控端口连接起来。

遥控红外线代码

- ▶ 输出波形
以 455KHz 载频调制 37.917KHz 信号。

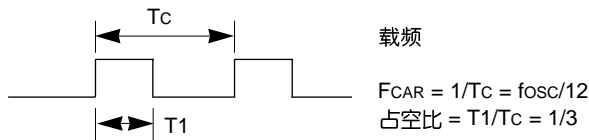

- ▶ 帧的构造形态

- 第 1 帧

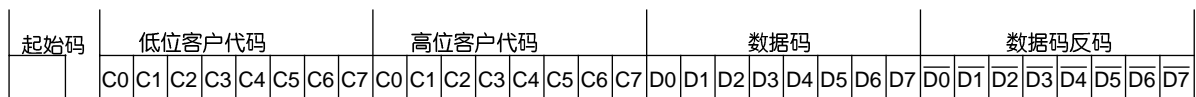

- 连续按键帧

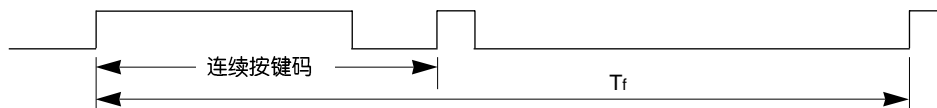

- ▶ 起始码



- ▶ 连续按键码

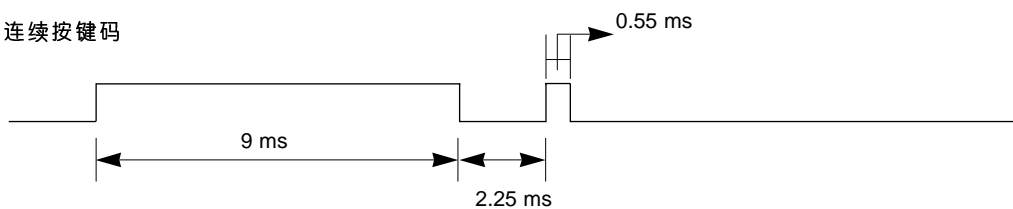

- ▶ 位描述

- Bit "0"

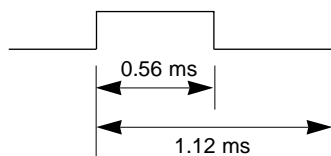

- Bit "1"

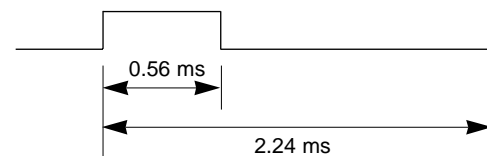

- ▶ 帧频：Tf

只要按任意键就有此波形。

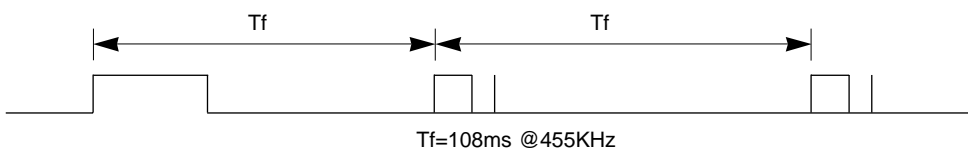



代码 (Hexa)	功能	备注
10	数字键 0	遥控器上的按键
11	数字键 1	遥控器上的按键
12	数字键 2	遥控器上的按键
13	数字键 3	遥控器上的按键
14	数字键 4	遥控器上的按键
15	数字键 5	遥控器上的按键
16	数字键 6	遥控器上的按键
17	数字键 7	遥控器上的按键
18	数字键 8	遥控器上的按键
19	数字键 9	遥控器上的按键
0E	SLEEP (睡眠关机)	遥控器上的按键
09	MUTE (静音)	遥控器上的按键
08	POWER (电源)	遥控器上的按键 (电源开 / 关)
02	VOL+ (音量升)	遥控器上的按键
03	VOL- (音量降)	遥控器上的按键
00	CH+ (频道加)	遥控器上的按键
01	CH- (频道减)	遥控器上的按键
4D	APC(画面状态记忆)	遥控器上的按键
52	DASP(声音状态记忆)	遥控器上的按键
44	ENTER (■)	遥控器上的按键
0B	所有输入选择	遥控器上的按键
43	MENU (菜单)	遥控器上的按键
79	ARC (画面比率)	遥控器上的按键 (4:3/16:9/宽银幕/放大画面模式选择)
62	窗口位置	遥控器上的按键
64	窗口尺寸	遥控器上的按键
07	◀	遥控器上的按键
06	▶	遥控器上的按键
40	▲	遥控器上的按键
41	▼	遥控器上的按键
5B	EXIT (退出)	遥控器上的按键
60	PIP (画中画)	遥控器上的按键
92	XD	遥控器上的按键
61	PIP 输入	遥控器上的按键
6B	DW (双画面)	遥控器上的按键
CD	Video	遥控器上的按键
CE	HDMI2	遥控器上的按键
3E	Key lock (童锁)	遥控器上的按键
75	Index (指示窗)	遥控器上的按键
99	自动扫描频率	离散的红外代码 (仅用于 RGB 模式)
5A	输入 video1	离散的红外代码 (选择输入 Video 1)
D0	输入 video2	离散的红外代码 (选择输入 Video 2)
BF	输入 Component 1	离散的红外代码 (选择输入 Component 1)
D4	输入 Component 2	离散的红外代码 (选择输入 Component 2)
D5	输入 RGB	离散的红外代码 (选择输入 RGB)
C6	输入 HDMI1/DVI	离散的红外代码 (选择输入 HDMI1/DVI)

遥控器编程

- ▶ 给遥控器编程，它便可以用于其它厂家的遥控产品。
注意，此遥控器不是万能的，并不能用于其它所有品牌的遥控产品。

遥控编码

1. 请您使用遥控器。
确认在没有编程的情况下是否能用来操作其它设备，例如 VCR。将遥控器对准 VCR，按遥控器上的 **MODE** 键 (VCR)，查看是否可以打开 VCR。
2. 打开需要编程的设备，然后按遥控器上的 **MODE** 键。
3. 同时按 **MENU**(菜单) 和 **MUTE**(静音) 键，之后就可以为遥控器编码了。
4. 使用遥控器上的数字键输入代码。外部设备的相应编码参见后面两页。如果编码正确，相应设备就会被关闭。
5. 按 **MENU**(菜单) 键存储代码。
6. 检查外设是否能够正确响应遥控器上的功能。如果不能，返回到步骤 1 重新编码。

程序代码

VCRs

Brand	Codes	Brand	Codes	Brand	Codes	Brand	Codes
AIWA	034	KENWOOD	014 034 039 043	PORTLAND	108	TATUNG	039 043
AKAI	016 043 046 124		047 048	PULSAR	072	TEAC	034 039 043
AMPRO	072	LG (GOLDSTAR)	001 012 013 020	QUARTZ	011 014	TECHNICS	031 033 070
ANAM	031 033 103		101 106 114 123	QUASAR	033 066 075 145	TEKNIKA	019 031 033 034
AUDIO DYNAMICS	012 023 039 043	LLOYD	034	RCA	013 020 033 034		101
BROKSONIC	035 037 129	LXI	003 009 013 014		040 041 062 063	THOMAS	034
CANON	028 031 033		017 034 101 106	REALISTIC	107 109 140 144	TMK	006
CAPEHART	108	MAGIN	040		145 147	TOSHIBA	008 013 042 047
CRAIG	003 040 135	MAGNAVOX	031 033 034 041		003 008 010 014		059 082 112 131
CURTIS MATHES	031 033 041	MARANTZ	012 031 033 067		031 033 034 040	TOTEVISION	040 101
DAEWOO	005 007 010 064		069	RICO	053 054 101	UNITECH	040
	065 108 110 111	MARTA	101	RUNCO	058	VECTOR RESEARCH	012
	112 116 117 119	MATSUI	027 030	SALORA	148	VICTOR	048
DAYTRON	108	MEI	031 033	SAMSUNG	014	VIDEO CONCEPTS	012 034 046
DBX	012 023 039 043	MEMOREX	003 010 014 031		032 040 102 104	VIDEOSONIC	040
DYNATECH	034 053		033 034 053 072		105 107 109 112	WARDS	003 013 017 024
ELECTROHOME	059	MGA	101 102 134 139		113 115 120 122		031 033 034 040
EMERSON	006 017 025 027	MINOLTA	045 046 059	SANSUI	125		053 054 131
	029 031 034 035	MITSUBISHI	013 020	SANYO	022 043 048 135	YAMAHA	012 034 039 043
	036 037 046 101		013 020 045 046		003 007 010 014	ZENITH	034 048 056
	129 131 138 153		049 051 059 061	SCOTT	102 134		058 072 080 101
FISHER	003 008 009 010	MTC	034 040		017 037 112 129		
FUNAI	034	MULTITECH	024 034	SEARS	131		
GE	031 033 063 072	NEC	012 023 039 043		003 008 009 010		
	107 109 144 147		048		013 014 017 020		
GO VIDEO	132 136	NORDMENDE	043	SHARP	031 054 149		
HARMAN KARDON	012 045	OPTONICA	053 054	SHINTOM	024		
HITACHI	004 018 026 034	PANASONIC	066 070 074 083	SONY	003 009 031 052		
	043 063 137 150		133 140 145		056 057 058 076		
INSTANTREPLAY	031 033	PENTAX	013 020 031 033	SOUNDESIGN	077 078 149		
JCL	031 033		063	STS	034		
JCPENNY	012 013 015 033	PHILCO	031 034 067	SYLVANIA	013		
	040 066 101	PHILIPS	031 033 034 054		031 033 034 059		
JENSEN	043		067 071 101		067		
JVC	012 031 033 043	PILOT	101	SYMPHONIC	034		
	048 050 055 060	PIONEER	013 021 048	TANDY	010 034		
	130 150 152						

CATV

Brand	Codes	Brand	Codes	Brand	Codes	Brand	Codes
ABC	003 004 039 042	GOLDEN CHANNEL	030		065 085 090	SL MARX	030
	046 052 053	HAMLIN	049 050 055	PIONEER	034 051 052 063	SPRUCER	047 078
AJIN	112	HITACHI	052 055		076	STARCOM	002 004 008 009
ANTRONIK	014	HOSPITALITY	070 077	POST NEWS WEEK	016	STARGATE	008 030
ARCHER	005 007 014 024	JERROLD	002 003 004 008	PRUCER	059	SYLVANIA	067
CABLE STAR	026		009 010 052 069	PTS	011 048 071 072	TADIRAN	030
CENTURION	092		074		073 074	TAEKWANG	110
CENTURY	007	LG (GOLDSTAR)	001 106 101 005	PULSAR	100	TAIHAN	105
CITIZEN	007	M-NET	037	RCA	047	TANDY	017
COLOUR VOICE	065 090	MACOM	033	REGAL	049 050	TEXSCAN	029 067
COMBANO	080 081	MAGNAVOX	010 012 064 079	REGENCY	057	TOCOM	039 040 056
COMTRONICS	019 030	MEMOREX	100	REMBRANT	025	TOSHIBA	100
DIAMOND	023	MOVIE TIME	028 032	RK	091	UNIKA	007 014 024
EAGLE	020 030 040	NSC	015 028 038 071	SAMSUNG	102 107 030 068	UNITED CABLE	004 053
EASTERN	057 062 066		073	SCIENTIFIC ATLANTA	003 011 041 042	UNIVERSAL	005 007 014 024
ELECTRICORD	032	OAK	016 031 037 053		043 045 046		026 027 032 035
GE	072	PANASONIC	044 047	SHERITECH	022	VIEWSTAR	012 015 018 086
GEMINI	008 022 025 054	PARAGON	100	SIGNAL	030		087 088 089
GI	052 074	PHILIPS	006 012 013 020	SIGNATURE	052	ZENITH	100 114 060 093

HDSTB

Brand	Codes	Brand	Codes	Brand	Codes	Brand	Codes
ALPHASTAR DSR	123	EUROPLUS	114	MEMOREX	057	STARCAST	041
AMPLICA	050	FUJITSU	017 021 022 027	NEXTWAVE	028 124 125	SUPER GUIDE	020 124 125
BIRDVIEW	051 126 129		133 134	NORSAT	069 070	TEECOM	023 026 075 087
BSR	053	GENERAL INSTRUMENT	003 004 016 029	PACE SKY SATELLITE	143		088 090 107 130
CAPETRONICS	053		031 059 101	PANASONIC	060 142		137
CHANNEL MASTER	013 014 015 018	HITACHI	139 140	PANSAT	121	TOSHIBA	002 127
	036 055	HOUSTON TRACKER	033 037 039 051	PERSONAL CABLE	117	UNIDEN	016 025 042 043
CHAPARRAL	008 009 012 077		057 104	PHILIPS	071		044 045 048 049
CITOH	054	HUGHES	068	PICO	105		078 079 080 086
CURTIS MATHES	050 145	HYTEK	053	PRESIDENT	019 102		101 135 136
DRAKE	005 006 007 010	JANIEL	060 147	PRIMESTAR	030 110 111	VIEWSTAR	115
	011 052 112 116	JERROLD	061	PROSAT	072	WINEGARD	128 146
	141	KATHREIN	108	RCA	066 106	ZENITH	081 082 083 084
DX ANTENNA	024 046 056 076	LEGEND	057	REALISTIC	043 074		091 120
ECHOSTAR	038 040 057 058	LG	001	SAMSUNG	123		
	093 094 095 096	LUTRON	132	SATELLITE SERVICE CO	028 035 047 057		
	097 098 099 100	LUXOR	062 144		085		
	122	MACOM	010 059 063 064	SCIENTIFIC ATLANTA	032 138		
ELECTRO HOME	089		065	SONY	103		

Audio

Brand	Codes	Brand	Codes	Brand	Codes	Brand	Codes
AIWA	014 028 070 096	JVC	004 013 141	PHILIPS	026 112 143 253		147 218
	125 129 139 229	KEC	185 186 187	PIONEER	039 042 043 063	TOSHIBA	137
	230	KENWOOD	038 050 067 089		065 091 093 094	THE	061
AKAI	163		170 171 197 206	QUASAR	113	VICTOR	088 131
ANAM	003 014 017 023		215 222	RCA	080	WARDS	089
	059 106 189 216	KOHEL	030	RCX	092	YAMAHA	054 055 066 092
	217 235 236	NAD	045 046	REALISTIC	103 106		199
BURMECTER	252	LOTTE	014 016 036 098	SAMSUNG	124 145 146 182		
CARVER	086		100 172 173 174		193 194 195 203		
CLARION	199		175 176 177 178		204 244 245 246		
DAEWOO	027 053 060 184		179 180 181 183	SANSUI	011 135 138 144		
	102 148 198 221		201 202 208 213	SANYO	019 083 234		
DENON	015 075 130 143		214 219 223 232	SCOTT	106 186		
FANTASIA	071		238 240	SHARP	031 032 051		
FINEARTS	022	LXI	103		072 082 117 119		
FISHER	089 099	MAGNAVOX	111		156 184 199 200		
LG(GOLDSTAR)	001 021 024 029	MARANTZ	002 018 020 025	SHERWOOD	206 209		
	087 107 108 110		034 041 081 090	SONY	005 006 158		
	190 191 192 210		097 112	TAEKWANG	044 045 109 114		
	211 212 239	MCINTOSH	049		118 126 248 249		
HAITAI	034 035 188 222	MCS	104		012 020 073 074		
HARMAN/KARDON	068	MEMOREX	107		076 077 105 161		
INKEL	037 058 062 069	NAD	046		162 163 164 165		
	078 079 095 121	ONKYO	013 040 041 047		166 167 168 169		
	122 149 150 151		048 056 057 132		205 231 233 242		
	152 153 154 155		133 140	TEAC	254		
	157 158 159 160	OPTIMUS	158		010 085 106 136		
	189 207 222 224	PANASONIC	007 033 064 113		185 187 237		
	225 226 227 243		142 220 241 251	TECHNICS	101 113 128 134		
	247	PENNEY	104				

DVD

Brand	Codes	Brand	Codes	Brand	Codes	Brand	Codes
APEX DIGITAL	022	MAGNAVOX	013	PHILIPS	013	SONY	007
DENON	020 014	MARANTZ	024	PIONEER	004 026	THOMPSON	005 006
GE	005 006	MITSUBISHI	002	PROCEED	021	TOSHIBA	019 008
HARMAN KARDON	027	NAD	023	PROSCAN	005 006	YAMAHA	009 018
JVC	012	ONKYO	008 017	RCA	005 006	ZENITH	010 016 025
LG	001 010 016 025	PANASONIC	003 009	SAMSUNG	011 015		

简易故障的排除清单

无画面 & 无声音	<ul style="list-style-type: none">• 检查显示器是否在开机状态。• 检查电源插头是否插好?• 检查电源插头是否损坏或接触不良。
有图像 & 无声音	<ul style="list-style-type: none">• 按 VOLUME (+) 键。• 检查是否为静音状态?按 MUTE (静音) 键。
遥控器失灵	<ul style="list-style-type: none">• 检查遥控器与显示器的遥控接收窗之间是否有其它的物品。• 遥控器中的电池安装是否正确。 (参见第 11 页)• 检查是否需要更换新的电池。(参见第 11 页)
开机后, 图像出现的很慢	<ul style="list-style-type: none">• 这是显示器中的图像由静止转换为启动后的正常过程。如果 5 分钟后, 图像还不出现, 请与维修中心联系。
无色, 色弱或图象弱	<ul style="list-style-type: none">• 在图像菜单中选择色度, 然后按 ▶ 键。 (参见 21 页)• 使显示器与 VCR 间保持一定的距离。• 激活某项功能来恢复图像的亮度。 (如果画面在屏幕上静止超过 5 分钟, 屏幕会变暗。)
有水平 / 垂直的条纹或图像抖动	<ul style="list-style-type: none">• 检查显示器周围是否放置了其它的电子设备或电动工具。
扬声器中有一个无声音	<ul style="list-style-type: none">• 在音响菜单中调整平衡 (参见 22 页)。
显示器发出奇怪的声音	<ul style="list-style-type: none">• 显示器在开 / 关机时发出的奇怪的声音, 是由于周围温度或湿度改变而导致的, 这种声音并不意味着显示器不合格。

产品规格

型号		71PY1M (71PY1M-WA)	71PY1MG (71PY1MG-WA)	71PY1MC (71PY1MC-WA)	71PY1MV (71PY1MV-WA)
宽 (mm)		1750	1750	1750	1750
高 (mm)		982	982	982	982
深 (mm)		98	98	98	98
重量 (kg)		88.4	88.4	88.4	88.4
电源消耗		AC100-240V~ 50/60Hz			
分辨率		1920 x 1080 (像素)			
可视尺寸 (mm)		1512.26			
环境	使用温度 使用湿度	32 ~ 104°F (0 ~ 40°C) 低于 80%			
	储存温度 储存湿度	-4 ~ 140°F (-20 ~ 60°C) 低于 85%			

- 产品的规格由于质量改善必须更改时，恕不另行通知。