

Model	V-CR493H***		
Language	SPANISH AND PORTUGUESE		
Page	17	Color(cover/body)	2/1
Material	Weight 100g	Size(W*H)	150 X 220(mm)
Date	2007.08.31	Designer	Cao Xiannian
Part No.	MFL38130317	Description	Owner's Manual

### Chage Record

No.	Change content	ECO No.	Date	Designer	Confirm
①					
②					
③					
④					
⑤					
⑥					
⑦					
⑧					
⑨					



**LG**

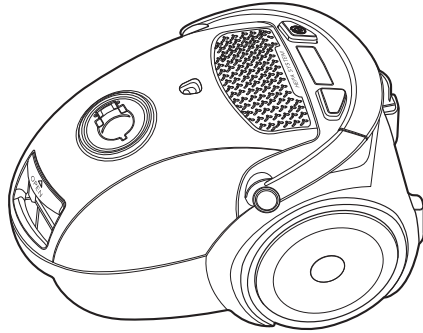

V-CR403H\*\*\*

V-CR493H\*\*\*

V-CR483H\*\*\*

V-CR473H\*\*\*

V-CR463H\*\*\*

V-CR453H\*\*\*

**E** | Españoles

**P** | Portuguêses

**Piezas básicas**  
**Componentes Básicos**

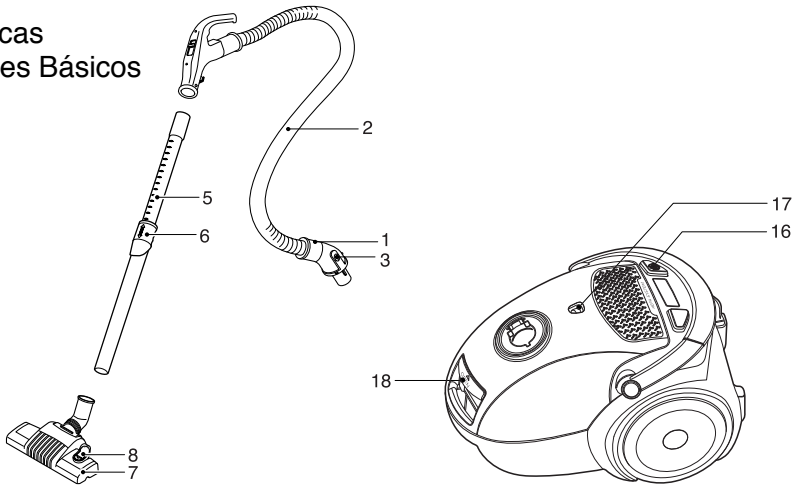

**Piezas opcionales**

**Componentes Opcionais**

- El número y cantidad de las siguientes piezas variarán según el modelo adquirido.
- O aspecto e a quantidade diferente dos componentes seguintes depende dos diferentes modelos que possa ter adquirido.

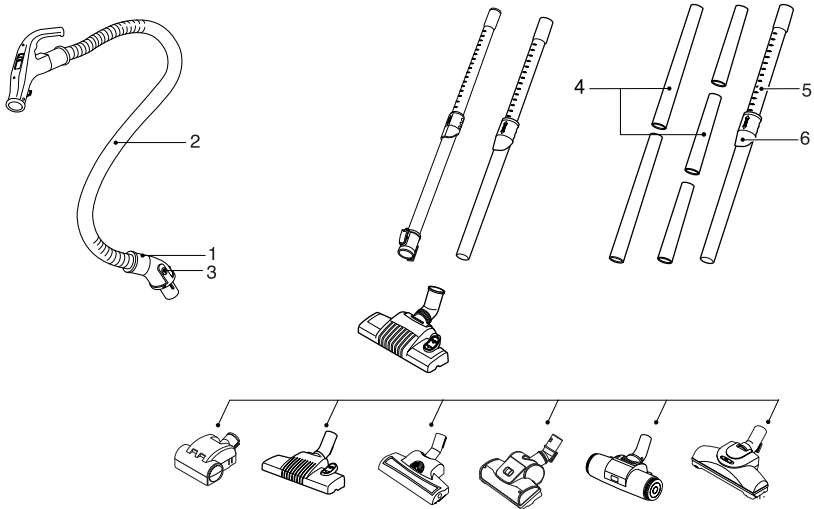

**Accesorios**

- Estas especificaciones están sujetas a cambios a petición del representante o del comprador.

**Acessório**

- Estas especificações estão sujeitas a alterações mediante pedido do agente/comprador.

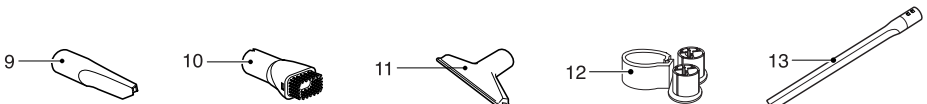

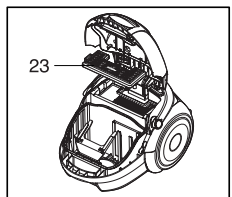
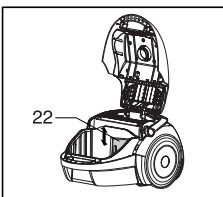
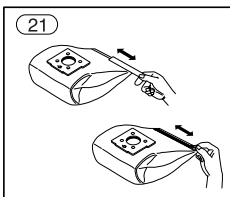
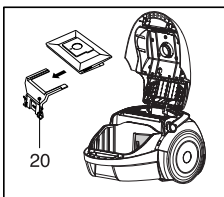
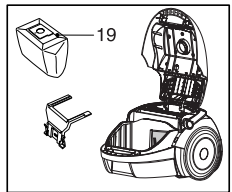
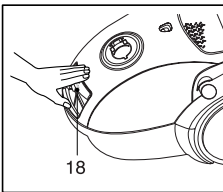
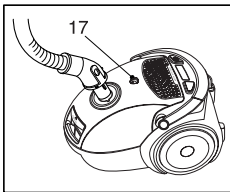
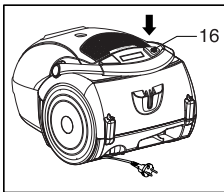
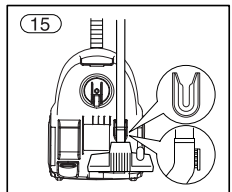
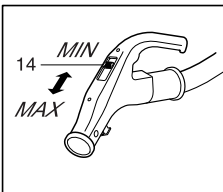
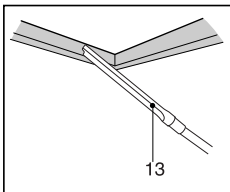
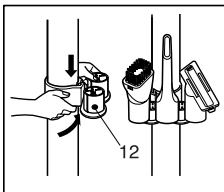
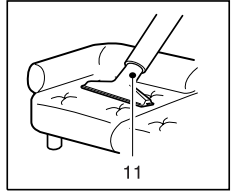
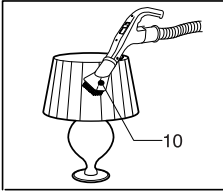
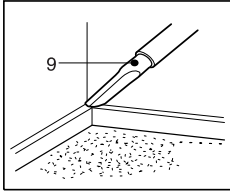
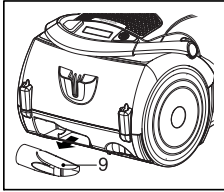
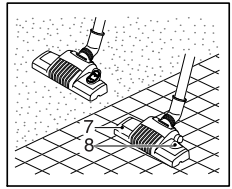
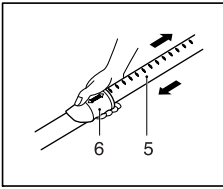
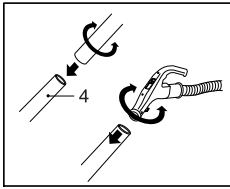
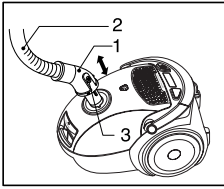

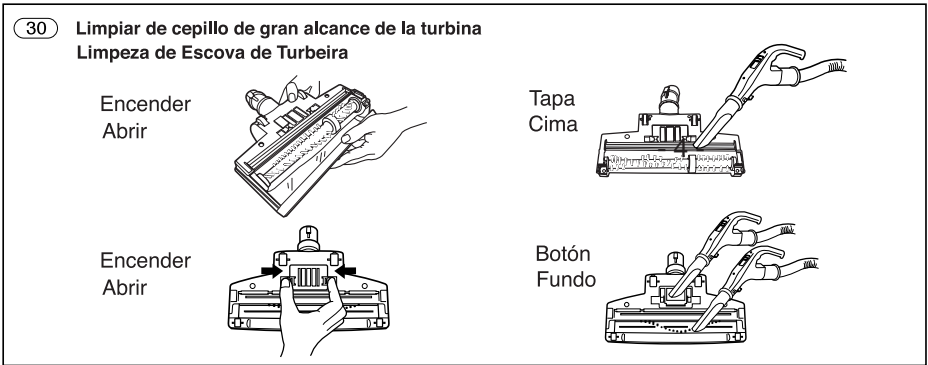
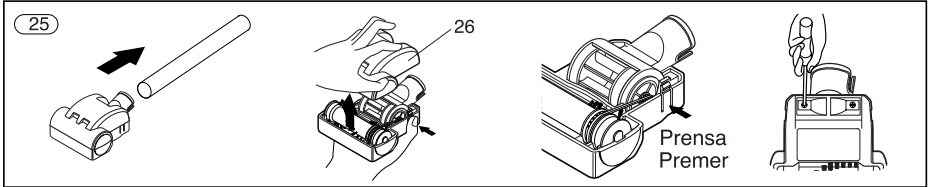
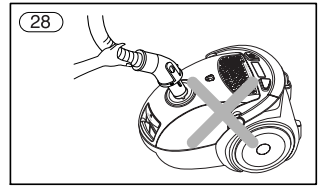
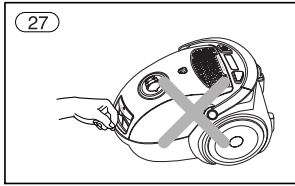
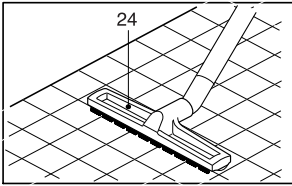

# INSTRUCCIONES IMPORTANTES DE SEGURIDAD

Lea y siga todas las instrucciones antes de utilizar su aspiradora para evitar riesgo de incendios, descargas eléctricas, lesiones personales o daños cuando la utilice. Esta guía no cubre todos los casos posibles que pueden ocurrir. Contacte siempre con su técnico de servicio o con el fabricante para solucionar problemas que no entienda. Este aparato cumple las siguientes directivas de la CE: -73/23/EEC,93/68/EEC-Directiva sobre bajo voltaje-89/336EEC -Directiva EMC.



Éste es el símbolo de alerta de seguridad.

Este símbolo le alerta de los peligros que podrían causarle la muerte a usted o a otros. Todos los mensajes de seguridad aparecerán después del símbolo de alerta y la palabra "ADVERTENCIA" o "PRECAUCIÓN". Estas palabras significan:



## ADVERTENCIA

Este símbolo le alertará de peligros o de prácticas inseguras que podrían causar daños corporales graves o la muerte.



## PRECAUCIÓN

Este símbolo le alertará de peligros o de prácticas inseguras que podrían causar heridas corporales o daños a la propiedad.



## ADVERTENCIA

- **Desconecte el suministro eléctrico antes de realizar el mantenimiento o de limpiar la unidad o cuando no se utilice.**  
No hacerlo podría provocar descargas eléctricas o lesiones personales.
- **No aspire ningún objeto en llamas o que eche humo, como cigarrillos o cenizas calientes.**  
Si lo hace, podría resultar en muerte, un incendio o una descarga eléctrica.
- **No aspire sustancias inflamables o explosivas como la gasolina, el benceno, disolventes o propano (líquidos o gases).**  
El humo de estas sustancias puede resultar en riesgo de incendio o explosiones. Si lo hace, podría provocar la muerte o lesiones personales.
- **No manipule el enchufe o la aspiradora con las manos húmedas.**  
Si lo hace, podría provocar la muerte o una descarga eléctrica.
- **No desenchufe la unidad estirando del cable.**  
Si lo hace, podría dañar el producto o provocar una descarga eléctrica. Para desenchufar, hágalo por la clavija, no por el cable.
- **Mantenga el pelo, ropa suelta, dedos y todos los miembros del cuerpo alejados de las aperturas y piezas móviles.**  
No hacerlo podría provocar descargas eléctricas o lesiones personales.
- **No tire del cable ni arrastre la aspiradora con él, no use el cable como asa, no pille el cable con una puerta ni tire de él en bordes o esquinas afilados. No pase la aspiradora sobre el cable. Mantenga el cable alejado de las superficies calientes.**  
Si no lo hace, podría provocar descargas eléctricas, lesiones personales, un incendio o dañar el producto.
- **No deje que se utilice como juguete. Es necesario prestar atención al usarla cerca de niños o cuando éstos la usen.**  
Podría sufrir lesiones o dañar el producto.
- **No utilice la aspiradora si el cable de alimentación o el enchufe están dañados o defectuosos.**  
Podría sufrir lesiones o dañar el producto. En estos casos, llame a un agente de servicio de LG Electronics para evitar peligros.
- **No use la aspiradora sin haberla reparado si anteriormente estuvo sumergida en agua.**  
Podría sufrir lesiones o dañar el producto. En estos casos, llame a un agente de servicio de LG Electronics para evitar peligros.
- **No continúe aspirando si aparece algún defecto, si falta alguna pieza o si está dañada.**  
Podría sufrir lesiones o dañar el producto. En estos casos, llame a un técnico de servicio de LG Electronics para evitar peligros.

## **ADVERTENCIA**

- **No utilice un cable de extensión con esta aspiradora.**

Existe riesgo de incendios o de dañar el producto.

- **Utilización del voltaje adecuado.**

Usar un voltaje inadecuado puede resultar en daños al motor y posibles lesiones al usuario.

El voltaje adecuado aparece en la parte inferior de la aspiradora.

- **Apague todos los controles antes de desenchufar.**

No hacerlo podría provocar descargas eléctricas o lesiones personales.

- **No modifique la clavija de ningún modo.**

De lo contrario, podría provocar descargas eléctricas, lesiones personales, un incendio o dañar el producto. Hacerlo podría provocar la muerte. Si el enchufe no entra, llame a un electricista cualificado para instalar un enchufe apropiado.

- **Sólo los técnicos de mantenimiento cualificados pueden realizar reparaciones en aparatos eléctricos.**

Las reparaciones inadecuadas pueden provocar graves peligros para el usuario.

- **No enchufar si el regulador está en la posición ON (Encendido).**

Podría sufrir lesiones o dañar el producto.

(Dependiendo del modelo)

- **Aleje a los niños y despeje el camino al recoger el cable para evitar lesiones personales.**

El cable se mueve rápidamente cuando se recoge.

(Dependiendo del modelo)

- **El conducto contiene cables eléctricos. No la utilice si está dañada, cortada o perforada.**

No hacerlo podría ocasionar la muerte o descargas eléctricas.

(Dependiendo del modelo)

# INSTRUCCIONES IMPORTANTES DE SEGURIDAD

## PRECAUCIÓN

- **No coloque ningún objeto en las aberturas.**  
De lo contrario podría provocar daños en el producto.
- **No utilice el aparato con alguna abertura bloqueada: elimine el polvo, los hilillos, los pelos o lo que pueda reducir el flujo de aire.**  
De lo contrario podría provocar daños en el producto.
- **No use la aspiradora sin el depósito para polvo y/o los filtros instalados en su lugar.**  
De lo contrario podría provocar daños en el producto.
- **No use la aspiradora para aspirar objetos puntiagudos, duros, juguetes de pequeño tamaño, alfileres, sujetapapeles, etc.**  
Podrían dañar la aspiradora o el depósito para polvo.
- **Guarde la aspiradora en un sitio cubierto.**  
Guarde la aspiradora después de usarla para evitar tropezar con ella.
- **Este aparato no está diseñado para ser utilizado por niños de corta edad ni por enfermos sin supervisión.**  
De lo contrario, podría provocar descargas eléctricas, lesiones personales, un incendio o dañar el producto.
- **Utilice sólo las piezas que produce o recomienda el técnico de servicio de LG Electronics.**  
De lo contrario podría provocar daños en el producto.
- **Utilice únicamente como se describe en este manual.**  
**Utilice únicamente con acoples y accesorios que apruebe o recomiende LG.**  
De lo contrario, podría provocar descargas eléctricas, lesiones personales, un incendio o dañar el producto.
- **Utilice sólo las piezas que produce o recomienda el técnico de servicio de LG Electronics.**  
De lo contrario podría provocar daños en el producto.
- **Utilice únicamente como se describe en este manual.**  
**Utilice únicamente con acoples y accesorios que apruebe o recomiende LG.**  
De lo contrario, podría provocar descargas eléctricas, lesiones personales, un incendio o dañar el producto.
- **Para evitar lesiones personales y que la máquina se caiga al limpiar escaleras, colóquela siempre en la parte inferior de éstas.**  
De lo contrario, podría provocar descargas eléctricas, lesiones personales, un incendio o dañar el producto.
- **Debe utilizar boquillas en el modo para sofás.**  
De lo contrario podría provocar daños en el producto.
  - 1) **La capacidad de succión puede reducirse si se aspira polvo demasiado fino. En este caso, limpie el filtro del aire y la guía de aire (páginas 11 y 12)**
  - 2) **Tras vaciar el depósito para polvo y cuando el indicador esté encendido (luz roja) o parpadee, limpie el filtro de aire, la guía de aire, el depósito para polvo y la tapa. (Página 11)**
- **Asegúrese de que el filtro (filtro de escape, filtro de aire, filtro de seguridad del motor) esté completamente seco antes de volver a colocarlo en la máquina.**  
De lo contrario podría provocar daños en el producto.
- **No seque el filtro en un horno o en un microondas.**  
De lo contrario podría provocar un incendio.
- **No seque el filtro en una secadora de ropa.**  
De lo contrario podría provocar un incendio.
- **No secar cerca de una llama sin protección.**  
De lo contrario podría provocar un incendio.





## PRECAUCIÓN

- **Limpie siempre el depósito para polvo tras aspirar limpiadores para alfombras, aromatizantes, polvos y polvo fino.**

Estos productos obstruyen los filtros, reducen el flujo de aire y pueden dañar la aspiradora. Si no limpia el depósito para polvo podría dañar permanentemente la aspiradora.

(Dependiendo del modelo)

- **Cuando mueva la aspiradora, no la sujete del asa del depósito.**

La aspiradora podría caerse cuando separe el depósito y el cuerpo de la aspiradora. Podría sufrir lesiones o dañar el producto. Cuando mueva la aspiradora, debe sujetarla del asa de transporte. (Página 10)

(Dependiendo del modelo)

- **Tras vaciar el depósito de polvo y cuando se encienda el indicador (luz roja) o parpadee, limpie el depósito.**

De lo contrario podría provocar daños en el producto.

(Dependiendo del modelo)

### Protector térmico:

Esta aspiradora tiene un termostato especial que la protege en caso de recalentamiento del motor. Si la aspiradora se apagara de repente, apague usando el interruptor y desenchufe la aspiradora. Verifique la aspiradora para cerciorarse de que no hay ninguna posible fuente de recalentamiento, como sucedería si el depósito de polvo estuviese lleno, el conducto bloqueado o el filtro atascado. Si se dieran estos problemas, solúciónelos y espere al menos 30 minutos antes de intentar utilizar la aspiradora. Transcurridos 30 minutos, vuelva a enchufar la aspiradora y enciéndala mediante el interruptor. Si, aún así, la aspiradora no funciona, póngase en contacto con un electricista cualificado.

# INSTRUÇÕES DE SEGURANÇA IMPORTANTES

Leia e siga todas as instruções antes de utilizar o aspirador para evitar o risco de incêndio, choque eléctrico, lesões pessoais ou danos quando utilizar o aspirador. Este manual não engloba todas as condições que possam ocorrer. Contacte sempre o seu técnico ou o fabricante acerca de problemas que não possa compreender. Este dispositivo está em conformidade com as seguintes Directivas EC: - 73/23/EEC, 93/68/EEC -Directiva de baixa tensão–89/336EEC –Directiva EMC.



Este é o símbolo de altera de segurança.

Este símbolo alerta para os perigos potenciais que podem matar ou magoá-lo a si ou a outros.

Todas as mensagens de segurança seguiram o símbolo de altera de segurança e a palavra “AVISO” OU “ATENÇÃO.”

Estas palavras significam:

## AVISO

Este símbolo vai alertá-lo para os perigos ou práticas não seguras que podem provocar lesões físicas ou até a morte.

## ATENÇÃO

Este símbolo alerta-o para os perigos ou práticas não seguras que podem provocar lesões físicas ou danos na propriedade.

## AVISO

- **Desligue a fonte de alimentação eléctrica antes de reparar ou limpar a unidade ou quando o produto de limpeza não estiver a ser utilizado.**  
Se não o fizer, pode provocar um choque eléctrico ou lesões físicas.
- **Não utilize o aspirador para aspirar alguma coisa que esteja a arder ou a fumar, como por exemplo cigarros ou cinzas quentes.**  
Se o fizer, pode provocar a morte, fogo ou choque eléctrico.
- **Não aspire substâncias inflamáveis ou explosivas, como por exemplo gasolina, benzina, diluentes ou propano. (Líquidos ou gases).**  
Os fumos provenientes destas substâncias podem dar origem a um incêndio ou explosão. Se o fizer, pode provocar a morte ou lesões físicas.
- **Não manuseie a ficha ou o aspirador com as mãos molhadas.**  
Se o fizer, pode provocar a morte ou um choque eléctrico.
- **Não desligue retirando o cabo.**  
Se o fizer pode danificar o produto ou provocar um choque eléctrico.
- **Mantenha o cabelo, roupa solta, dedos e todas as partes do corpo afastadas das aberturas e componentes móveis.**  
Se não o fizer, pode provocar um choque eléctrico ou lesões físicas.
- **Não puxe ou transporte pelo cabo, como um suporte, entalar o cabo numa porta ou coloque o cabo junto de extremidades afiadas ou cantos. Não utilize o aspirador sobre o cabo. Mantenha o cabo afastado de superfícies aquecidas.**  
Se não o fizer pode provocar um choque eléctrico, lesões físicas, incêndio ou danos no produto.
- **Não deixe que seja utilizado como um brinquedo. Tenha uma atenção especial quando utilizado por ou perto de crianças.**  
Podem ocorrer lesões físicas ou danos no produto.
- **Não utilize o aspirador se o cabo ou a ficha de alimentação estiver danificada ou em falta.**  
Podem ocorrer lesões físicas ou danos no produto. Nestes casos, contacte o fornecedor da LG Electronics para evitar a ocorrência de acidentes.
- **Não utilize o aspirador se tiver estado dentro de água.** Podem ocorrer lesões físicas ou danos no produto. Neste casos, contacte o vendedor da LG Electronics para evitar a ocorrência de acidentes.
- **Não continue a aspirar se aparecer algum defeito, componentes em falta ou danificados.**  
Podem ocorrer lesões ou danos no produto. Nestes casos contacte o vendedor da LG Electronics para evitar a ocorrência de acidentes.

# INSTRUÇÕES DE SEGURANÇA IMPORTANTES

## AVISO

- **Não utilize uma extensão com este aspirador.**

Podem ocorrer um incêndio ou danos no produto.

- **Utilizar a tensão correcta.**

A utilização de uma tensão incorrecta pode resultar na danificação do motor e poder magoar o utilizador. A tensão adequada está listada na parte de baixo do aspirador.

- **Desligue todos os controlos antes de desligar.**

Se não o fizer pode provocar um choque eléctrico ou danos físicos.

- **Não mude a ficha de nenhuma forma.**

Se não o fizer pode provocar um choque eléctrico, lesões físicas ou danos no produto. Se o fizer pode provocar a morte. Se a ficha não encaixar, contacte um electricista qualificado para instalar na tomada adequada.

- **As reparações realizadas em aparelhos eléctricos só podem ser realizadas por engenheiros qualificados.**

Reparações inadequadas podem conduzir a graves lesões no utilizador.

- **Não ligue se o botão de controlo não estiver na posição OFF (DESLIGADO).**

Podem acontecer lesões físicas ou danos no produto. (Dependendo do modelo)

- **Mantenha as crianças longe e tenha cuidado com os obstáculos quando rebobinar o fio para evitar a ocorrência de lesões físicas.**

O cabo desloca-se rapidamente quando rebobina. (Dependendo do modelo)

- **O bocal contém fios eléctricos. Não o utilize se estiver danificado cortado ou perfurado.**

Se não o fizer pode provocar a morte ou um choque eléctrico. (Dependendo do modelo)

# INSTRUÇÕES DE SEGURANÇA IMPORTANTES

## ATENÇÃO

- **Não coloque quaisquer objectos nas aberturas.**  
Se não o fizer pode danificar o produto.
- **Não utilize com nenhuma abertura bloqueada: mantenha livre de pó, linho, cabelo e qualquer coisa que possa reduzir o fluxo do ar.**  
Se não o fizer pode danificar o produto.
- **Não utilize o aspirador sem o caixote do lixo e/ou os filtros bem colocados.**  
Se não o fizer pode danificar o produto.
- **Não utilize o aspirador para recolher objectos duros afiados, brinquedos pequenos, pregos, clips de papel, etc..**  
Podem danificar o aspirador ou o caixote do lixo.
- **Guardar o aspirador dentro de casa.**  
Coloque o aspirador longe depois de o utilizar para evitar tropeçar nele.
- **O aspirador não deve ser utilizado por crianças novas ou pessoas doentes sem supervisão.**  
Se não o fizer pode provocar lesões físicas ou danos no produto.
- **Utilize apenas componentes produzidos ou recomendados pelo vendedor da LG Electronics.**  
Se não o fizer pode provocar danos no produto.
- **Utilizar apenas como está descrito neste manual. Utilize apenas com anexos ou acessórios aprovados ou recomendados pela LG.**  
Se não o fizer pode provocar danos no produto ou danos físicos.
- **Para evitar lesões físicas e para evitar que a máquina deixe de funcionar quando limpa escadas, coloque-a na parte do fundo da escadas.**  
Se não o fizer pode provocar danos no produto ou danos físicos.
- **Tem de utilizar os bocais acessórios no modo de sofá.**  
Se não o fizer pode provocar danos no produto.
- **Certifique-se de que o filtro (filtro de exaustão e o filtro de segurança do motor) estão completamente secos antes de substituir a máquina.**  
Se não o fizer pode provocar danos no produto.
- **Não seque o filtro num forno ou num microondas.**  
Se não o fizer pode ter como consequência um incêndio.
- **Não seque o filtro num secador de roupa.**  
Se não o fizer pode ter como consequência um incêndio.
- **Não seque junto de uma chama aberta.**  
Se não o fizer pode ter como consequência um incêndio.
- **Limpe sempre o caixote do lixo depois de aspirar produtos para limpar ou dar brilho à carpete, pó e poeira fina.**  
Estes produtos entopem os filtros, reduzem a circulação do ar e podem provocar danos no aspirador. Se não limpar o caixote do lixo pode provocar danos permanentes no aspirador. (Dependendo do modelo)
- **Não peque no suporte do tanque quando estiver a mover o aspirador.**  
O corpo do aspirador pode cair quando separar o tanque e o corpo. Podem ocorrer lesões físicas ou danos no produto. **Deve pegar no suporte de transporte** quando estiver a movimentar o aspirador. (Dependendo do modelo)
- **Depois de esvaziar o tanque do pó, o indicador acende (vermelho) ou pisca, limpe o tanque do pó.**  
Se não o fizer pode provocar danos no produto. (Dependendo do modelo)

# INSTRUÇÕES DE SEGURANÇA IMPORTANTES

## ATENÇÃO

### **Protector térmico:**

Este aspirador tem um termostato especial que protege o aspirador no caso do motor sobreaquecer. Se o aspirador se desligar subitamente, desligue o interruptor e retire a ficha do cabo de alimentação do aspirador da tomada. Verifique o aspirador para verificar se há uma fonte possível de calor, como por exemplo um tanque cheio de pó, um bocal bloqueado ou um filtro entupido.

Se tais condições se verificarem, resolva-as e aguarde 30 minutos antes de tentar utilizar o aspirador. Ao fim de 30 minutos, torne a ligar a ficha do cabo de alimentação do aspirador à tomada e ligue o interruptor. Se o aspirador ainda não funcionar, contacte um electricista qualificado.

## Cómo utilizarlo

### Conexión del tubo flexible

Introduzca el extremo (1) en el tubo flexible (2) y en el punto de acople del aspirador. Para retirar el tubo flexible del aspirador, presione el botón (3) situado en su extremo y tire del tubo hacia arriba.

### Ensamble de los tubos

(dependiendo del modelo).

- **Tubo de metal (o plástico) (4)**
  - Una ambos tubos girándolos ligeramente.
- **Tubo telescópico (5)**
  - Empuje el cerrojo de resorte (6) hacia adelante.
  - Fije la medida adecuada del tubo.
  - Suelte el cerrojo para bloquearlo.

### Uso del cabezal de limpieza y de las boquillas accesorias

(dependiendo del modelo).

Coloque el cabezal de limpieza grande en el extremo del tubo.

- **El cabezal de 2 posiciones (7)** está provisto de un pedal (8) que le permite cambiar la posición según el tipo de suelo a limpiar.

**Posición para suelo firme** (baldosas, parqué, etc.) Presione el pedal para bajar el cepillo.

Posición para alfombras o moquetas. Presione el pedal para subir el cepillo.

- **Accesorio para rincones (9)**  
**Accesorio flexible para rincones (opcional) (13)**

Permite aspirar en los lugares normalmente inaccesibles; por e.j.: al limpiar telarañas o debajo de un sofá.

- **Cepillo para polvo (10)**  
Permite aspirar marcos de cuadros, contornos de muebles, libros u otros objetos de forma irregular.
- **Boquilla para tapicerías (11)**  
Permite limpiar tapicerías, colchones, etc. El recogedor de hilos le ayudará a aspirar hilos y pelusas.
- **Soporte para accesorios (12)**, se puede acoplar a los tubos de extensión utilizando un gancho de sujeción. Los accesorios se pueden colocar en el soporte.

### Cómo enchufar y usar

Saque la cuerda de fuente a la longitud deseñada y enchúfela en el zócalo. Consonancia la perilla de resbale en la manija desde el lugar "OFF" hasta el lugar superior.

Y luego ajuste el nivel de energía que necesite.

### Ajustar el nivel de energía

Control de energía electrónica (14)

**OFF:**apagar la energía **MIN:** energía mínima **MAX:**energía llena

### Almacenamiento (15)

Tras apagar y desenchufar el producto, pulse el botón (16) para recoger el cable automáticamente. Puede mover o guardar el producto en posición vertical deslizando el gancho del cabezal de limpieza grande hacia el clip de sujeción situado en la parte inferior del aspirador.

### Cambio de la bolsa del polvo

Debe cambiar la bolsa del polvo si el indicador "bolsa llena" (17) está totalmente rojo cuando el aspirador esté en un nivel de potencia máxima y el cabezal no esté en contacto con el suelo.

Aunque en ese momento puede parecer que la bolsa no está llena, debe cambiarla de todos modos.

Podría deberse a que una gran cantidad de polvo fino ha obstruido los poros de la bolsa.

- Apague el aspirador y desenchúfelo.
- Abra la cubierta presionando el gancho (18) y tirando de él hasta que esté colocado correctamente.

El producto cuenta con una bolsa de papel (19) o de tela (21) para recoger el polvo, (dependiendo del modelo).

- Agarre la bolsa por el asa y tire. Retire la bolsa y deshágase de ella.
- Para colocar una bolsa nueva, ponga la parte de cartón de la bolsa en el soporte (20) hasta que no vaya más allá.

Si su aspirador dispone de una bolsa de tela, siga las mismas instrucciones que en el caso anterior.

Vacíela y vuelva a colocarla (21).

**Nota:** dado que el producto dispone de un dispositivo de seguridad que comprueba si la bolsa está en el lugar adecuado, no podrá cerrar la tapa hasta que dicha bolsa se haya colocado correctamente.

### **Limpieza del filtro del motor**

El filtro del motor está situado dentro del aspirador, entre la bolsa para el polvo y el motor. Cada vez que cambie el filtro de salida de aire, se recomienda retirar también el filtro del motor (22), limpiarlo dándole pequeños golpes para retirar la suciedad y volverlo a colocar en el aspirador.

### **Cambio del filtro de salida de aire**

Para cambiar estos filtros, retire la cubierta del compartimento del filtro (23), situado en el interior del producto.

Limpie el filtro HEPA lavable con agua, al menos una vez al año.

### • **Boquilla para suelo firme (24)**

Limpieza eficaz de suelos firmes (madera, linóleo, etc.)

### **Inyector mínimo de turbina (optional) (25)**

Turbina mínimo se usa para escalera y otros lugares que son difíciles llegar.

Para limpiar el inyector mínimo de turbina, remueva la cubierta del inyector (26):

Remueva dos tornillos en el botón y quite la cubierta de inyector mínimo de turbina y ponga mínimo como se muestra.

Limpie y quite pelo, secuencia y pelusa en la zona de cepillo frecuentemente. Fracasar hacer esto puede dañar el inyector mínimo de turbina.

## **ADVERTENCIA**

Por favor, nunca cierre la cubierta del filtro como se muestra en la figura (27), para evitar hacerse daño en la mano. Por favor, al levantar el aspirador del suelo no lo agarre por el tubo (28).

### **Qué hacer si el aspirador no funciona**

Compruebe que el producto está correctamente enchufado y que el enchufe funciona.

### **Qué hacer si disminuye la potencia de succión**

- Apague el aspirador y desenchúfelo.
- Compruebe que los tubos, el tubo flexible y el accesorio de limpieza no están obstruidos.
- Compruebe que la bolsa para el polvo no está llena. Cámbiela, si fuera necesario.

## Como Utilizar

### Ligação da mangueira flexível

Empurre a extremidade da cabeça (1) da mangueira flexível (2) para o interior do ponto de fixação no aspirador.

Para remover a mangueira flexível do aspirador, prima o botão (3) localizado na cabeça e depois puxe para cima.

### Montagem dos tubos

(consoante o modelo)

- **Tubo de Metal (ou de Plástico) (4)**
  - Encaixe os dois tubos um no outro, rodando-os ligeiramente.
- **Tubo Telescópico (5)**
  - Empurre para a frente o engate de mola (6).
  - Puxe o tubo para fora até ao tamanho que pretender.
  - Liberte o engate de mola para bloquear.

### Utilização da cabeça de limpeza e dos Bocais Acessórios (consoante o modelo)

Encaixe a cabeça de limpeza grande no interior da extremidade do tubo.

- **A cabeça de 2 posições (7)** vem equipada com um pedal (8) que lhe permite alterar a sua posição de acordo com o tipo de pavimento a limpar.

**Posição de Pavimento rígido** (tijoleira, chãos de parquet...). Prima o pedal para a escova descer.

Posição de tapete ou carpete.

Prima o pedal para elevar a escova.

- **Ferramenta para Fendas (9)**
- **Ferramenta para Fendas Flexível (opcional) (13)** Para aspirar aqueles locais normalmente inacessíveis; por exemplo: aspirar teias de aranha ou por baixo da parte lateral do sofá!
- **Escova de Espanamento (10)** Para aspirar molduras, rodapés de móveis, livros e outros objectos irregulares.
- **Bocal para Estofos (11)** Para aspirar estofos, colchões, etc. Os colectores de fios ajudam a aspirar fios e cotão.
- **Suporte dos Acessórios (12)** pode ser fixo às paredes de extensão com um gancho de fixação. Os acessórios podem ser guardados no suporte.

### Como se liga com a alimentação e se utiliza

Puxe o cabo eléctrico até ao com o comprimento desejado e ligue à tomada.

Gire o botão escorregável no punho do tubo flexível a partir da posição "OFF" para a posição de mais acima. E depois ajuste o nível de potência até ao que quiser.

### Ajustando o nível de potência

Controle de potência eléctrica (14)

**OFF:** Desligada    **MIN:** Potência baixa

**MAX:** Potência cheia

### Armazenamento (15)

Quando desligar e retirar a ficha do aparelho da corrente eléctrica, prima o botão (16) para fazer com que o cabo seja automaticamente recolhido. Pode movimentar ou guardar o seu aparelho numa posição vertical, deslizando o gancho da cabeça de limpeza grande para o interior do clipe, na parte inferior do aparelho.

### Mudar o saco do pó

O saco do pó necessita de ser mudado quando o aspirador estiver regulado para a potência máxima e a cabeça do aspirador não se encontrar no chão, mas mesmo assim a janela do indicador de "saco cheio" (17) estiver acesa a vermelho.

Mesmo que o saco do pó não pareça estar cheio nesta fase, deverá ser mudado. Pode ter ocorrido uma acumulação de uma grande quantidade de pó muito fino que entupiu os poros do saco do pó.

- Desligue o aparelho e desligue-o da corrente eléctrica.
- Abra a tampa, fazendo pressão sobre o gancho (18) e levantando-o para cima até ficar fixo no seu lugar.

O seu aparelho está equipado com um saco para pó de papel (19) ou um saco para pó de tecido (21) (consoante o modelo).

- Pegue no saco do pó pela pega e puxe. Remova o saco e elimine-o.
- Para substituir por um novo saco, empurre o suporte de cartão do novo saco para o interior da montagem do saco (20) até não entrar mais.

**Caso o seu aparelho venha equipado com um saco do pó de tecido,** siga as mesmas instruções indicadas acima. Esvazie o saco e substitua-o (21).



**Nota:** como o aparelho vem equipado com um dispositivo de segurança que verifica se o saco se encontra ou não no lugar, não pode fechar a tampa se o saco não estiver devidamente encaixado.

### **Limpar o filtro do motor**

O filtro do motor situa-se no interior do aparelho, entre o saco do pó e o motor. Sempre que mudar o filtro da saída de ar, recomendamos que seja removido o filtro do motor **(22)** e que este seja limpo, batendo para remover a sujidade e depois voltando a colocar no lugar no interior do aspirador.

### **Mudança dos filtros da saída do ar**

- Para mudar estes filtros, remova a tampa do compartimento do filtro **(23)**, situada na parte posterior do aparelho.
- Limpe com água o filtro HEPA lavável, pelo menos uma vez por ano.

### **• Bocal de pavimentos rígidos (24)**

Limpeza eficiente de pavimentos rígidos (madeira, linóleo, etc.).

### **Bocal com Mini-Turbina (Opcional) (25)**

Mini-turbina é usada para escadas ou outro lugares dificilmente atingidos

Para limpar o bocal de mini-turbina, retire a cobertura do bocal **(26)**

Retire 2 parafusos no fundo e desmonte o bocal de mini-turbina confirme o que se mostra. Frequentemente limpe o aparelho e retire pêlos, fios e fibras residuais na área de escova. No caso de falta disso, poderá provocar danificações do bocal de mini-turbina.

## **AVISO**

Por favor, nunca encerre a Tampa do Filtro desta forma **(27)**, para evitar entalar a sua mão.

Por favor, não segure na mangueira quando elevar o corpo principal do pavimento **(28)**.

## **Que deve fazer se o seu aparelho não funcionar?**

Verifique se o aparelho está devidamente ligado à corrente eléctrica e se a tomada eléctrica funciona.

## **Que deve fazer se a potência de aspiração diminuir?**

- Desligue o aparelho e desligue-o da corrente eléctrica.
- Verifique se os tubos, a mangueira flexível e a ferramenta de limpeza não estão bloqueados.
- Verifique se o saco do pó não se encontra cheio. Substitua, se necessário.



#### **Cómo deshacerse de aparatos eléctricos y electrónicos viejos**

1. Si en un producto aparece el símbolo de un contenedor de basura tachado, significa que éste se acoge a la Directiva 2002/96/CE.
2. Todos los aparatos eléctricos o electrónicos se deben desechar de forma distinta del servicio municipal de recogida de basura, a través de puntos de recogida designados por el gobierno o las autoridades locales.
3. La correcta recogida y tratamiento de los dispositivos insertables contribuye a evitar riesgos potenciales para el medio ambiente y la salud pública.
4. Para obtener más información sobre cómo deshacerse de sus aparatos eléctricos y electrónicos viejos, póngase en contacto con su ayuntamiento, el servicio de recogida de basuras o el establecimiento donde adquirió el producto.



#### **Eliminação do seu antigo aparelho**

1. Quando este símbolo de latão cruzado estiver afixado a um produto, significa que o produto é abrangido pela Directiva Europeia 2002/96/EC.
2. Todos os produtos eléctricos e electrónicos devem ser eliminados separadamente do lixo doméstico através de pontos de recolha designados, facilitados pelo governo ou autoridades locais.
3. A eliminação correcta do seu aparelho antigo ajuda a evitar potenciais consequências negativas para o ambiente e para a saúde humana.
4. Para obter informações mais detalhadas acerca da eliminação do seu aparelho antigo, contacte as autoridades locais, um serviço de eliminação de resíduos ou a loja onde comprou o produto.



**LG Electronics Inc.**

<http://www.lge.com>