



MODEL: GC-309B  
GC-309BV

---

# **REFRIGERATOR**

## **OPERATION MANUAL**

Please read the manual carefully before using the refrigerator. After reading the manual, please keep it for reference when necessary.

# CONTENT

NAME OF PARTS .....	2
MOVEMENT&TRANSPORTATION .....	3
EARTH CONNECTION .....	3
INSTALLATION .....	4
SAFETY GUARDS .....	5
HOW TO USE .....	7
BEST WAYS TO STORE FOOD .....	9
WAYS TO DISASSEMBLE SPARE PARTS .....	11
TO REVERSE THE DOORS (OPTIONAL) .....	12-13
CLEANING THE REFRIGERATOR .....	14
DOES THE REFRIGERATOR HAVE A MALFUNCTION .....	15
THIS IS NOT A MALFUNCTION .....	16
APPENDIX .....	17

# NAME OF PART

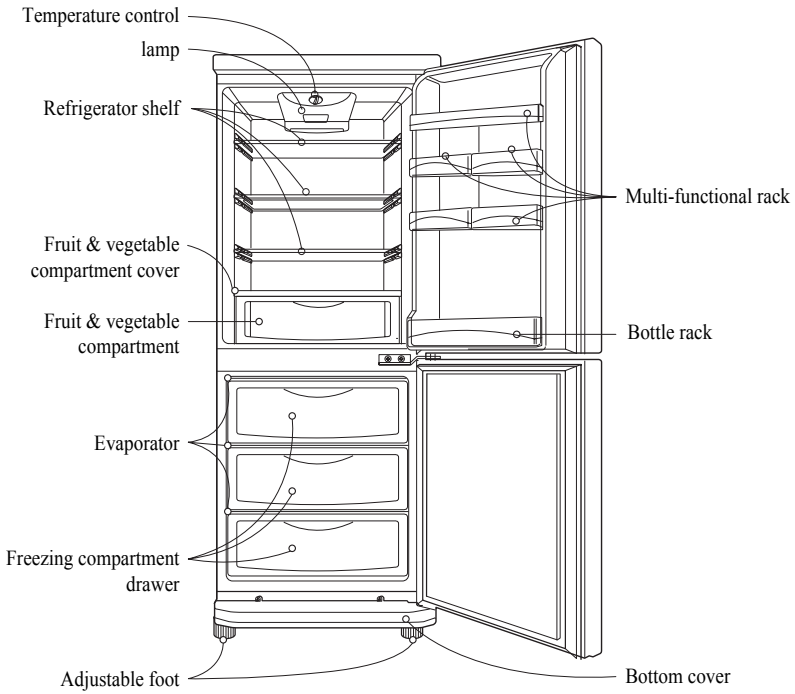



Note: The figure is only for reference.

# MOVEMENT & TRANSPORTATION

## • BEFORE TRANSPORTATION

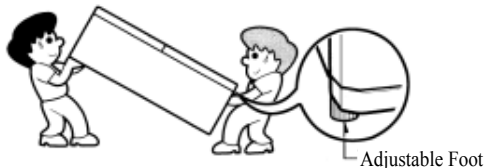
1. Remove all the food from the refrigerator, secure the spare parts such as the shelves by adhesive tape.
2. Fasten the adjustable foot to the  direction.



Note: Please fasten the adjustable foot to the  direction before transportation, otherwise the floor will be scraped or the foot will be blocked from moving.

## • DURING TRANSPORTATION

1. Hold tightly the adjustable foot at the bottom of the refrigerator and the upper handle at the back.
2. During transportation, please note that the refrigerator should not be tilted.
3. When transporting to a more distant place, the refrigerator should be placed vertically on the vehicle. (Otherwise problem will exist)

# EARTH CONNECTION

## Note:

1. The earth wire of this electrical appliance has been connected to the power plug, please do not change the power plug on your own.
2. Plug your refrigerator into a standard 220V household outlet, make sure the socket is properly earthed.
3. If you receive an electrical shock by touching any part of the refrigerator, you should stop using the refrigerator immediately and contact the specified maintenance service unit or the retail shop of this product at once.

## ACCESSIBILITY OF SUPPLY PLUG

The refrigerator-freezer should be so positioned that the supply plug is accessible for quick disconnection when accident happens.

## POWER CORD REPLACEMENT

If the supply cord is damaged, it must be replaced by a special cord or assembly from the manufacturer or its service agent.



# INSTALLATION

## Installing on a firm and flat surface

- Unstable installation is the main reason of vibration and noise.
- when the refrigerator is installed unstably, it can be stabilized by adjusting the adjustable foot.
- Slightly rising the front part of the refrigerator allow you to close the door very easily.
- When installed on a carpet or floor, please put a firm mat under the refrigerator otherwise the bottom part will change colour.

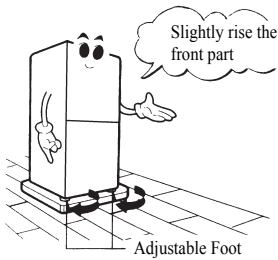

## • Keep an appropriate distance between the wall

- To ensure proper air circulation around the fridge-freezer, please maintain sufficient space on both the sides as well as top and maintain at least 2 inches (5 cm) from the rear wall.
- A smaller gap will restrict the operation of the refrigerator, which may result in an increase in power.

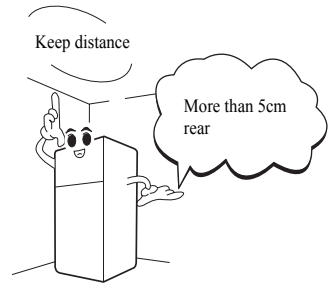

## • Installing in a less humid environment

- Do not install the refrigerator in a humid place or where water can easily be splashed.
- If the refrigerator is installed in a humid environment, it will go moldy. This will lower insulation property and cause electricity leakage

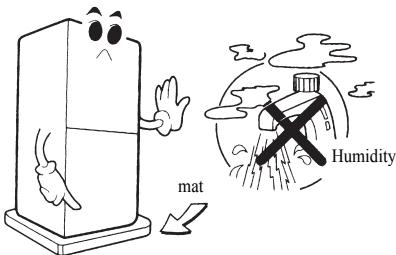

## • Avoid installing near heat and gas

- High temperature will lower the refrigeration and increase the power consumption.
- Installing near gas or smoke will change the surface colour of the refrigerator.

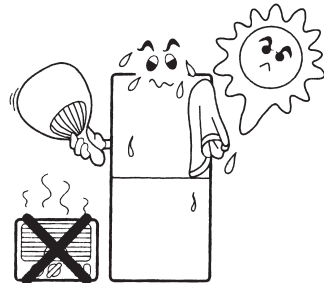

# SAFETY GUARDS

- **Please use the exclusive power socket.**

- If the refrigerator uses the same power socket as other electrical appliances, the socket could be overloaded abnormally and fire may be resulted, which may cause a fire.



- **Please unplug the refrigerator before changing the light bulb.**

- Changing the light bulb as the refrigerator is operating may cause an electric shock.



- **Please note that the back of the refrigerator should not touch the power plug.**

- The power plug being pressed could be easily damaged and this may cause fire or electric shock.

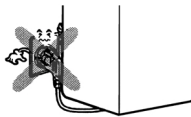

- **Please do not put heavy things on top of the refrigerator.**

- When you open the door, the heavy things could easily fall down and hurt you.



- **Please unplug the refrigerator first before cleaning. Do not do this with wet hands.**

- This may probably cause electric shock.

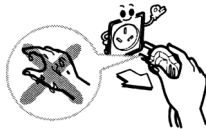

- **Please do not climb on the door.**

- The refrigerator could be turned over and hurt small children.

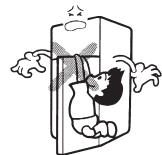

- **Please do not store flammable things like ether, benzene, alcohol and liquefied gas in the refrigerator.**

- Flammable things like ether, benzene, alcohol and liquefied gas may cause fire.

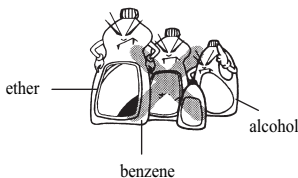

- **Please do not store medicine or academic information in the refrigerator.**

- Things which require strict temperature control should not be stored in the refrigerator, otherwise they will go bad or produce accidental effect.



# SAFETY GUARDS

- Please keep away from fire.  
- Can cause fire.

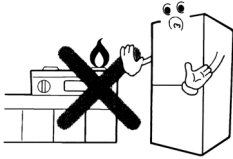

- In case of a gas leak, please do not touch the refrigerator and the power socket, you should open the windows and the door for ventilation.  
- As a spark may cause an explosion and lead to fire.



- Please do not place water container such as vases, glasses, cosmetic or medicine on top of the refrigerator.

- Liquid spilt over the refrigerator will reduce the insulation effect, and may cause an electric shock or fire.



- Please do not store bottles in the freezing compartment.

- As bottles in the freezing compartment, liquid inside will be frozen and the bottle will break.



- Please do not install in a humid place or where water can easily be splashed.

- This will reduce the insulation effect and may cause an electric shock.

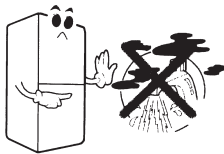

- Please unplug the refrigerator if it is not to be used for a long time.

- Reduced insulation may cause an electric shock or fire.



- During transportation, please hold the adjustable feet at the bottom of the refrigerator and the upper handle at the back.

- Otherwise, the refrigerator may fall down.

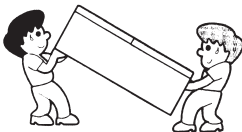

- When the refrigerator is unplugged, please wait for five minutes before you plug it again.

- Otherwise the compressor will be overloaded.

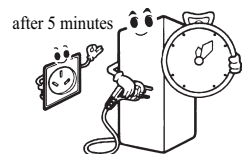

# HOW TO USE

## Initial operation

- Clean the inner part of the refrigerator before using.
- Do not put foods into the refrigerator until it has been plugged in for 3 hours.

## Temperature control

- The thermostat used for controlling the temperature inside the refrigerator is located on the top of the refrigerator.
- The figure on the thermostat does not stand for a practical value. The smaller the figure is, the higher the temperature inside the refrigerator is.
- Temperature control

Position	Function
0	Stop
1-2	Warm
3-4	Normal
5-6	Cold
7	Quick freezing

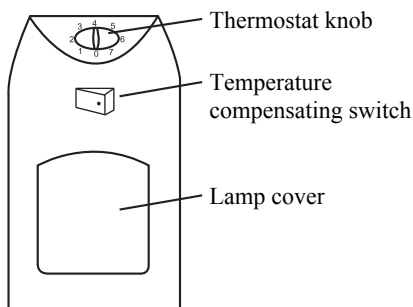

### \* Temperature compensating switch

Turn the switch to "on" when the ambient temperature is lower than eighteen degrees centigrade, turn the switch to "off" during usual using.

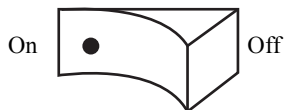

### \* Power failure

If power failure is known in advance, please

- Turn the thermostat to "7" two hours before power failure.
- Place more ice cubes in the refrigerator compartment.
- Do not place anymore food in the refrigerator.
- Do not open the door more than necessary.

### Note:

- Power failure leads to the rising of the freezing compartment's temperature, this may shorten the storage of foods and decline the quality.
- If the power supply is off for too long, be sure to get rid of any water or ice underside the drawer of the freezing compartment before reconnection of the power supply, so as to avoid the foods and the ice freezing together.

# HOW TO USE

## Defrost

As the refrigerator operates, the moisture from foods or in the air may be frosted on to the inner part of the refrigerator and the surface of evaporator. Too thick frost will affect the operation of the refrigerator, so regularly defrosting is necessary. Usually, defrosting is necessary when the thickness reaches 5mm.

### • Refrigerator compartment

Defrosts automatically, moisture on the inner side runs into the drip tray through the drain pipe. The heat generated by compressor evaporates the water automatically.

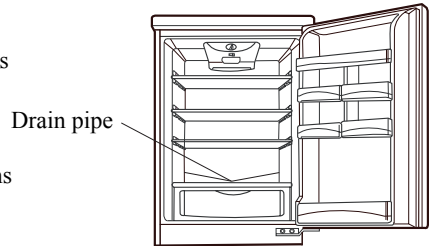

### Note:

- keep the drain pipe straight so that water can in pour into the drip tray. When it's blocked, take out the drain cover, clean it and then replace it.

### • Freezing compartment

Before defrosting—turn the thermostat knob to "0", open the door, take out foods and drawers in the freezing compartment, foods may be put into refrigerator compartment temporarily.

Defrosting—remove the frost on the inner side of the freezing compartment and on the surface of the evaporator with the ice scraper, then wipe off the water with a dry cloth. After defrost—turn the thermostat knob to the former position.

## Ice making

- Fill the ice tray with water to 4/5 of its capacity and place it into the freezing compartment, turn the thermostat knob to "6".
- Twist the both sides of the ice tray so as to remove the ice cubes easily.

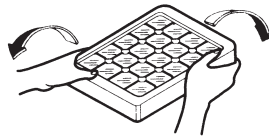

# BEST WAYS TO STORE FOOD

## Refrigerator compartment

The refrigerator compartment is used to store foods that are not required to be frozen, the storage life is shorter.

The following foods storage position is provided for your reference.

- ① ② position: egg, butter etc.
- ③ ④ ⑤ position: cheese, can, sauce etc.
- ⑥ position: beverage, bottled food etc.
- ⑦ position: can, sweet meat etc.
- ⑧ position: bread, can, milk etc.
- ⑨ position: acid milk, sausage, meat, fish etc.
- ⑩ position: vegetable, fruit etc.

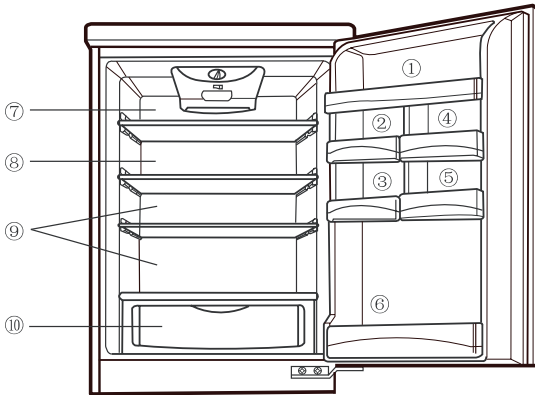

## Freezing compartment

The freezing compartment is used to store frozen foods, the storage life is longer.

# BEST WAYS TO STORE FOOD

## Storing the food

- **Store foods which are easily frozen on the outer position of the refrigerator shelf.**

- If foods which are easily frozen or contain a lot of water are stored on the inner part of the refrigerator shelf, it will be frozen owing to low temperature.

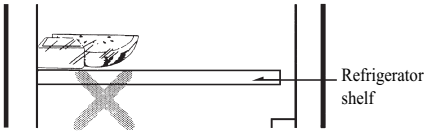

- **Store the foods or other things after cleaning and wiping.**

- Store vegetables and fruits after cleaning and wiping. Packed food like bottle should be stored after wiping to avoid polluting the other foods.

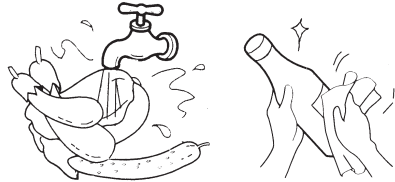

- **Storing the heated food after cooling.**

- Storing the heated food directly in the refrigerator will affect the other foods inside and will also waste the power.

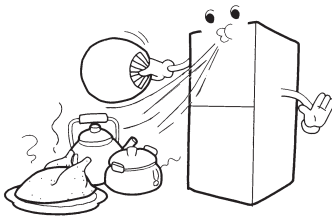

- **In the low temperature mode, do not store the food which can easily be rotten for a long time.**



- **Store food after packing or putting into tight container.**

- Packing the food before storing can prevent drying. This can also reduce odour when storing the food for a longer time.

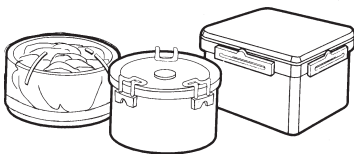

- **Do not store bottles in the Freezing Compartment.**

- If bottles are stored in the Freezing compartment, the liquid inside will be frozen and break the bottle.

- The volume of liquid such as juice or water should not exceed 80% of the container's volume.



# WAY TO DISASSEMBLE SPARE PARTS

## • Refrigerator shelf

Slightly rise the front part of the shelf, then pull outward.

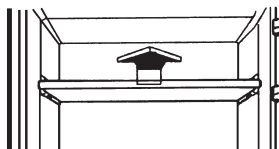

## • Refrigerating compartment door rack

Grasp both sides, lift upward and then pull outward.

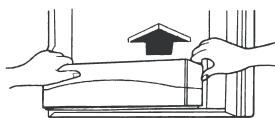

## • Freezing compartment drawer

Pull outward. Rise it slightly and then take it out.

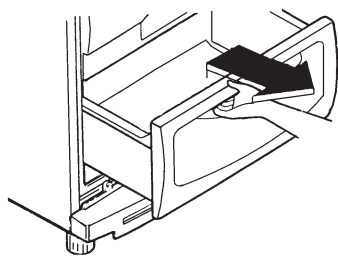

## • Bottom cover

Remove the two screws which hold the bottom cover, grasp the both sides and then pull outward.

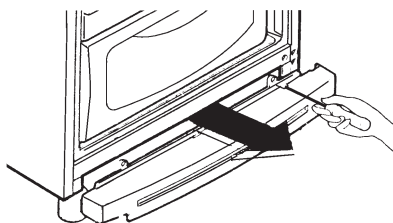

## • Lamp

- Lamp data: 240V/15W

- Replacement:

1. Unplug the refrigerator.
2. Press the backside of the lamp cover (shown as arrow ①), and pull outward.
3. Remove the faulty lamp and install a new one.
4. Reload the lamp cover.

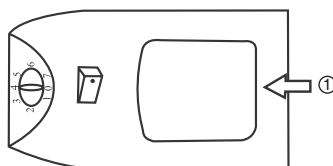



## To Reverse the Doors (Optional)

Your fridge-freezer is designed with reversible doors, so that they may open from either the left or right hand side to suit your kitchen design.

### Precaution

1. Before reversing the door, first of all, you should take out food and accessories like shelves or trays which are not fixed to the fridge-freezer.
2. Use Torque Wrench or Spanner to fix or remove the bolt.
3. Do not lay the fridge-freezer down. This will cause a problem.
4. Be careful not to drop the doors during disassembling or assembling.
5. To avoid the two doors dropping and resulting in physical injury, at least two persons are required to change the door opening type.

### How to Reverse the Doors

First please operate as the following steps (Figure A):

1. Disassemble the Hinge Middle (1);
2. Remove the Refrigerator Door (2) and the Freezer Door (3) (cooperate with another person);
3. Remove the Top Cover (4);
4. Remove the pin of Hinge Upper Right and assemble it on Hinge Upper Left (5);
5. Remove the Cap Hinge and install it on the corresponding one on the right side (6), install the Top Cover (7);
6. Remove the pin of Hinge Lower Right and assemble it on Hinge Lower Left (8);
7. Remove the Cap on the left of the Hinge Middle and install it on the corresponding position (9) on the right side;
8. Remove the Cap of door and install it on the corresponding position (10) on the right side;
9. Remove the right limit on the Refrigerator Door and the Freezer Door (11). Take out the spare left limit from the bag with user manual included and install it on the corresponding position of the Refrigerator Door and the Freezer Door;
10. Remove the bush (12) on the corresponding position of the Refrigerator Door and Freezer Door;
11. Install the Refrigerator Door (13) and the Freezer Door (14) (cooperate with another person), fix the Hinge Middle on the left (15).

Then please operate as the following steps (Figure B):

12. Remove the caps on the handle of the Refrigerator Door and the Freezer Door, disassemble the handle;
13. Remove the caps on the Refrigerator Door and the Freezer Door (5);
14. Fix the handles on the other side (7), install the caps on the corresponding locations (8,9);
15. For a Refrigerator with a vertical handle, please replace the handle to the opposite position.

### Note

Reversing the doors is not covered by the warranty.

# To Reverse the Doors (Optional)

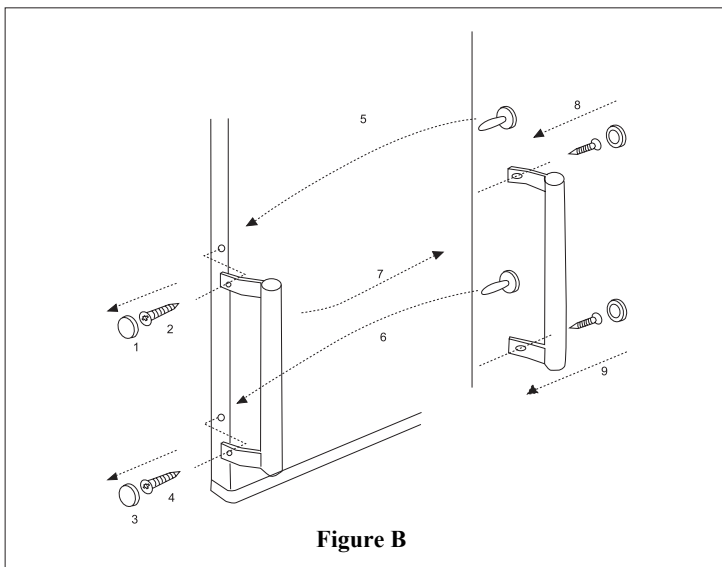
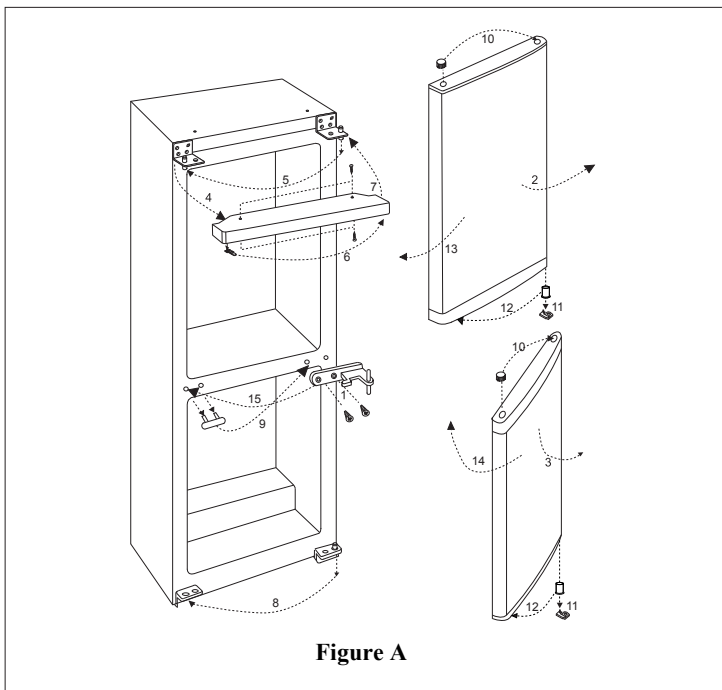

# CLEANING THE REFRIGERATOR

## • Before cleaning

- Unplug the refrigerator first to ensure safety.



## • Cleaning Shelf and door rack

- These can easily become dirty. The inside of the refrigerator must be kept clean.



## • Surface of refrigerator

- Clean it with a soft cloth using a soapy cleanser, then dry with a clean cloth.

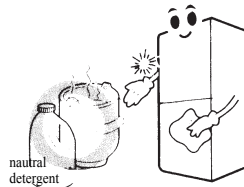

## • Magnetic door seal

- If the door seal is dirty or covered in juice for a long time, the effectiveness of magnetic door seal will be reduced.
- Regular cleaning is necessary.

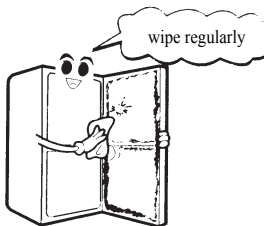

## • Fruit & Vegetable Compartment

- Water can accumulate in this area. Too much water will rot the food, therefore the compartment should be taken out and cleaned regularly.

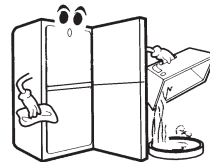

## • Do not shower the refrigerator with water

- This will reduce the insulation and cause an electrical shock.

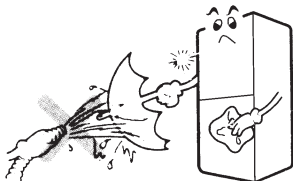

## • Please do not clean the refrigerator with the following things:

- Cleaning powder, petrol benzene, hydrochloric, boiling water and brush etc. as they will damage the surface of refrigerator. Therefore please do not use them.

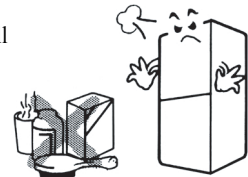





## • After cleaning please check whether:

- If the wire is damaged.
- If the power plug is not overheating.
- If the power plug is inserted properly.

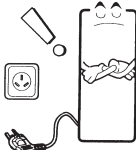

## DOES THE REFRIGERATOR HAVE A MALFUNCTION?

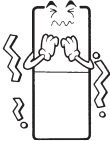
If the refrigerator still does not work properly after checking the following tasks, please unplug the refrigerator and immediately contact the specified maintenance service unit or the retail shop of this product.

Situation	Please check
<p><b>The refrigerator does not operate</b></p> 	<ul style="list-style-type: none"> <li>➡ Is there a power failure?</li> <li>➡ Is the power plug inserted into the socket?</li> <li>➡ Is it 220V?</li> <li>➡ Does the thermostat knob turn to position "0"?</li> </ul>
<p><b>Inefficient cooling</b></p> 	<ul style="list-style-type: none"> <li>➡ Is the temperature control in the refrigerator compartment turned to too low mode?</li> <li>➡ Is there any direct sunshine or heaters near by?</li> <li>➡ Have you put some heated goods directly into the refrigerator?</li> <li>➡ Have you stored too much food?</li> <li>➡ Have you frequently opened the door of the refrigerator?</li> <li>➡ Have you kept an appropriate distance between the refrigerator and the wall?</li> </ul>
<p><b>Food stored in the refrigerator compartment becomes frozen</b></p> 	<ul style="list-style-type: none"> <li>➡ Is the temperature control in the refrigerator compartment turned to too high mode?</li> <li>➡ Have you put the foods against the inner side?</li> </ul>
<p><b>Too much noise, abnormal sound</b></p> 	<ul style="list-style-type: none"> <li>➡ Is the floor level and hard enough?.</li> <li>➡ Is the back of refrigerator too close to the wall?</li> <li>➡ The sound may be louder when the refrigerator starts to work or turn off the power.</li> <li>➡ Installing on the floor may produce sound.</li> </ul>

# THIS IS NOT A MALFUNCTION

- **The refrigerator dew forming on the surface.**

- If the refrigerator is installed in a humid environment or if it is raining, there can be dew forming on the surface of the refrigerator. This is because moisture in the air touches the surface of the refrigerator.
- Please wipe it with a clean soft cloth.



- **You hear a sound like flowing water.**

- It is the sound produced when the compressor stops operating.
- It is the sound of flowing refrigerant in the freezing system.
- Sound can be produced by the contraction and expansion of the parts due to temperature changes inside the refrigerator.

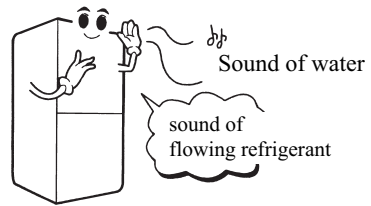

- **The surface of refrigerator is warm.**

- A high temperature pipe which prevents dewing is installed inside the refrigerator when the refrigerator begins to operate or when it is summer, the surface will become warm. Please do not worry because this is a normal effect.

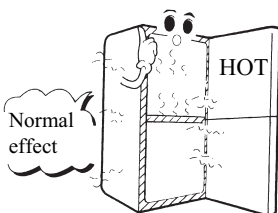

- **The inner side of refrigerator compartment has dew forming.**

- This is because the refrigerator is installed in a humid environment or the door is opened too long.
- Foods with a high water content are not packed well before storing.

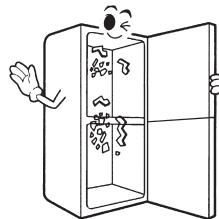

# APPENDIX

Appendix		GC-309B GC-309BV
Drawer	Freezing compartment	3pieces
Shelf	Refrigerating compartment	3pieces
Bottom cover		1piece
Egg holder		1piece
Fruit & vegetable compartment		1piece
Ice tray		1piece
Ice scraper		1piece
Operation manual		1piece



MODEL: GC-309B  
GC-309BV

---

# **RFRIGERATEUR**

## **MANUEL D'OPERATION**

Lire le manuel soigneusement s'il vous plaît avant utiliser le réfrigérateur. Après avoir lu le manuel, bien le garder pour faire référence à ce manuel au moment nécessaire s'il vous plaît.

# Contenu

Désignation des parts .....	2
Mouvement et transport .....	2
Installation .....	3
Précaution de sécurité .....	4-5
Comment utiliser .....	6-7
Stockage des alimentations .....	8-9
Démontage et changement des pièces détachées .....	10
Nettoyage .....	11
Pour inverser les portes (optionnel) .....	12-13
Est-ce que le réfrigérateur fonctionne mal .....	14
Ce n'est pas fonction défectueuse .....	15
Accessoires .....	16



## Désignation de parts

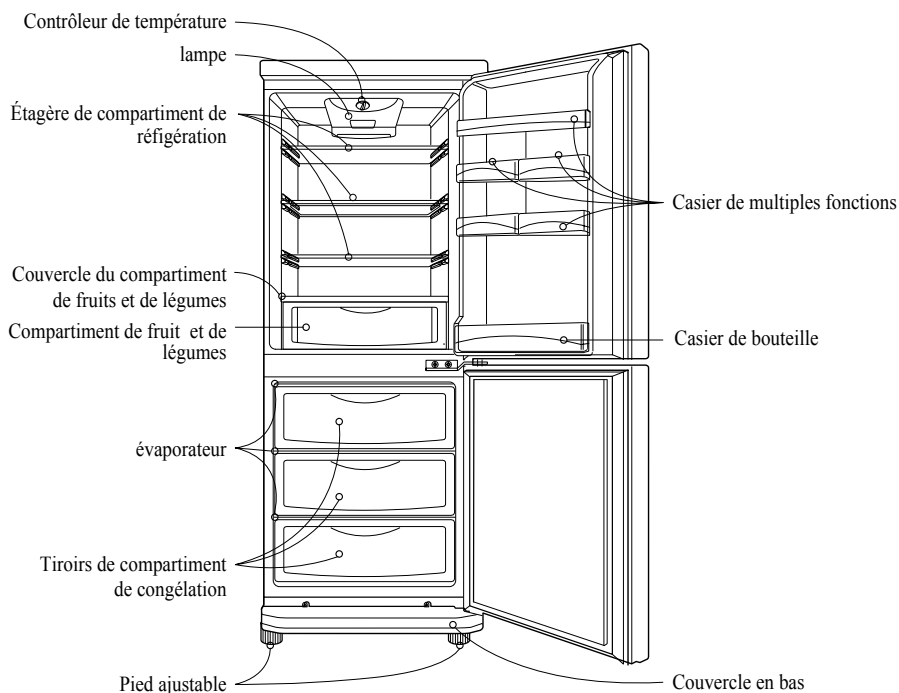

Note : cette figure est un croquis, c'est peut-être un peu différent avec le modèle réel.

## Mouvement et transport

### • Avant transport

1. Sortez les aliments dans le réfrigérateur, fixez les casiers fragiles avec ruban scotch.
2. selon la direction de , serrez le pied réglable.

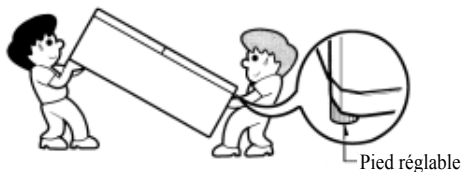

### • Pendant transport

1. tenez serrement le réglable en bas de réfrigérateur ou la poignée arrière en haut.
2. lors de transport, le réfrigérateur ne peut pas être incliné.
3. Lorsque le réfrigérateur est transporté au lieu distant, le réfrigérateur doit être mis verticalement sur le véhicule. (sinon, il va tomber en panne)

Note : avant le transport, serrez le pied réglable selon la direction de , si vous ne faites pas comme ça, le plancher va être éraflé ou bloqué par le pied.

# INSTALLATION

## • Installer sur la surface solide et plat

- Installation instable est la cause principale de vibration et de bruit
- Lorsque l'installation de réfrigérateur est instable. Il peut être stabilisé en réglant les pieds.
- Soulever légèrement la part de devant de réfrigérateur pour que vous puissiez fermer la porte facilement.
- Lors de l'installation de réfrigérateur sur le tapis ou plancher, mettre un mat solide sous le réfrigérateur, sinon, la couleur de la basse va changer à cause de la chaleur.

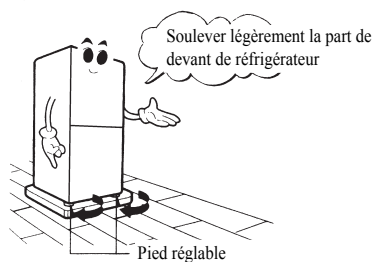

## • Garder une distance convenable entre le mur et le réfrigérateur.

- Pour garantir une bonne circulation de l'air autour du réfrigérateur, veuillez aménager suffisamment d'espace des deux côtés comme au-dessus de l'appareil et conserver un intervalle de 5 cm entre l'arrière de l'unité et le mur.
- un petit intervalle entre le mur et le réfrigérateur peut limiter la radiation calorifique. Réduire la capacité de réfrigération et augmenter la consommation de l'énergie.

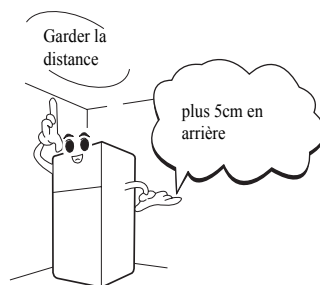

## • Installer dans un environnement moins humide

- Ne jamais installer le réfrigérateur au lieu humide.
- Installer le réfrigérateur au lieu humide va provoquer la moisissure. Cela va réduire l'isolation et causer la fuite d'électricité.

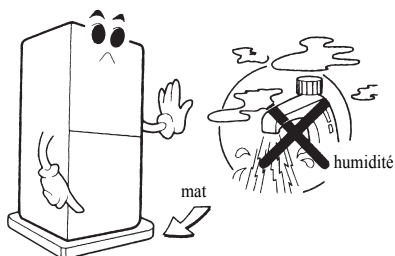

## • Éviter l'installation près de chaleur et gaz

- Température élevée va réduire la capacité de réfrigération.
- Installation près de gaz et fume va causer le changement de couleur sur la surface de réfrigérateur.

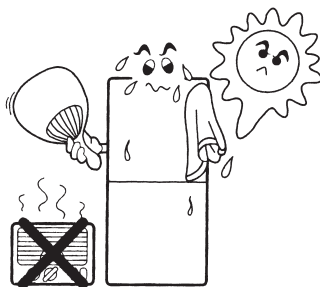

# Précautin à prendre

- **Utiliser la prise d'électricité exclusive**
  - Si le réfrigérateur utilise la même prise d'électricité avec d'autres appareils électrique, la prise d'électricité peut se chauffer anormalement et brûler.



- **Faire attention à ne pas presser la prise male en arrière de réfrigérateur**

- La prise male endommagé par la pression de l'arrière de réfrigérateur peut causer incendie et choc électrique

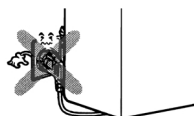

- **Débrancher le réfrigérateur d'abord avant le nettoyage. Et ne pas le faire avec des mains mouilles.**

- Cela peut probablement causer le choc électrique

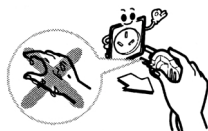

- **Ne jamais mettre des choses inflammable comme éther, benzène, alcool, et gaz liquéfié dans le réfrigérateur.**

- Les choses inflammable comme éther, benzène, alcool, et gaz liquéfié peuvent causer incendie.

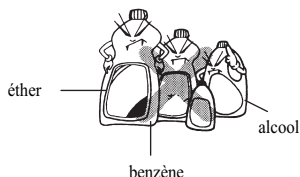

- **Débrancher le réfrigérateur avant changer la lampe.**

- Changement de lampe lors de lampe peut causer le choc électrique.



- **Ne jamais mettre des choses lourdes sur le réfrigérateur**

- Lors de l'ouverture de réfrigérateur, les choses lourdes peuvent facilement tomber et causer la blessure de personne.



- **Ne jamais grimper sur la porte de réfrigérateur.**

- Cela peut causer le renversement de réfrigérateur et pincer des mains, surtout apprendre aux enfants de faire attention



- **Ne jamais stocker des médicaments et des documents académiques dans le réfrigérateur.**

- Les choses qui désirent un contrôle de température stricte doivent être stockez dans le réfrigérateur, sinon, elles moisiront et causeront des accidents.

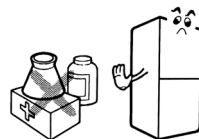

## ACCESSIBILITÉ DE LA PRISE MALE

Le réfrigérateur doit être installé comme cela, lors que des accidents se passent, la prise male est accessible pour le débranchement rapide.

# PRÉCAUTIONS DE SÉCURITÉ

- **Loin de feu s'il vous plaît.**  
- Cela peut causer incendie .

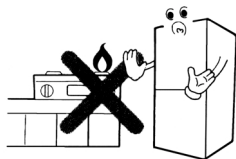

- **Au cas de la fuite de gaz, ne pas toucher Le réfrigérateur et la prise du courant, vous devez ouvrir les fenêtres et la porte pour ventilation.**  
- Parce que une étincelle peut causer une explosion et provoquer un incendie.



- **Ne pas mettre récipient d'eau comme vases, lunettes, produits de beauté ou médicaments sur le réfrigérateur.**

- Liquide répandu sur le réfrigérateur va réduire l'effet d'isolation et peut causer un choc électrique ou un incendie



- **Ne pas mettre en réserve bouteilles dans le compartiments de congélation s'il vous plaît.**  
- Lorsque bouteilles sont dans le compartiment de congélation, liquide au-dedans sera glacé et les bouteilles seront cassées.



- **Ne pas installer dans un lieu humide ou là-bas l'eau est facile d'être éclaboussée.**

- Cela va réduire l'effet de l'isolation et peut causer un choc électrique.

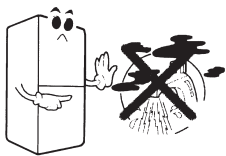

- **Débrancher le réfrigérateur s'il vous plaît s'il n'est pas utilisé longtemps.**

- Moins d'isolation peut provoquer un choc électrique et feu.



- **Saisir étroitement le pied réglable à la base du réfrigérateur et la poignée en haut en arrière**

-Si le réfrigérateur n'est pas fermement tenu, il va peut-être tomber.

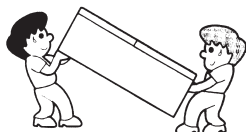

- **Lorsque le réfrigérateur est débranché, attendre 5 minute s'il vous plaît avant brancher.**

- Sinon, le compresseur sera surchargé

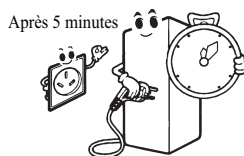

# COMMENT UTILISER

## Opération initiale

- Nettoyer la part interne du réfrigérateur avant utilisation.
- Ne pas mettre des aliments au-dedans jusqu'à ce que le réfrigérateur est branché 3h.

## Contrôle de température

- Le thermostat utilisé pour le contrôle de température dans le réfrigérateur est localisé en haut du réfrigérateur.
- Les chiffres sur le thermostat ne représentent pas la température concrète. Plus petit le chiffre, plus élevée la température dans le réfrigérateur.
- Contrôle de température

Position	Fonction
0	Arrêt
1-2	Chaud
3-4	Normal
5-6	Froid
7	Congélation rapide

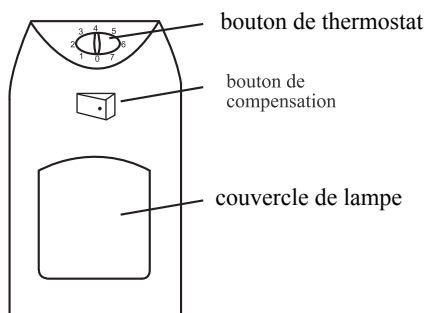

## Bouton de compensation de température

Tourner le bouton à la position "on" lorsque la température ambiante est plus basse que 18 degrés, tourner le bouton à la position "off" pendant l'utilisation usuelle.

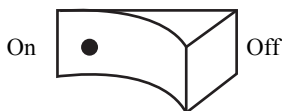

## \* Coupure de courant

Si la coupure de courant est sue à l'avance

- Tourner le thermostat à la position "7" deux heures avant la coupure de courant.
- Mettre plus de glace dans le compartiment de réfrigérateur.
- Ne plus mettre des aliments dans le réfrigérateur.
- Ne plus ouvrir la porte à moins que nécessaire.

### Note:

- La coupure de courant provoque l'élévation de température du compartiment de congélation, cela va réduire le temps de stockage des aliments et décliner la qualité.
- Si la coupure du courant dure longtemps, enlever l'eau et la glace dans les tiroirs du compartiment de congélation avant la mise du courant pour éviter la congélation ensemble des aliments et de la glace.

# COMMENT UTILSER

## Dégivrage

Lors que le réfrigérateur fonctionne, l'humidité des aliments et dans l'air peut givrer sur la paroi du réfrigérateur et la surface d'évaporateur. Le givre trop épais peut affecter le fonctionnement de réfrigérateur. Donc, le dégivrage régulier est nécessaire. Usuellement, le dégivrage est nécessaire lorsque l'épaisseur est de 5mm.

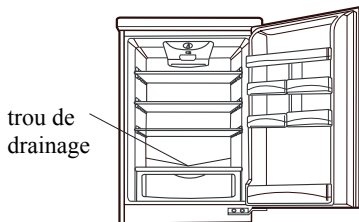

### • Compartiment de réfrigérateur

Dégivrage automatique, l'humidité sur la paroi coule dans le plateau de goutte par un tube d'égout. Le chauffage produit par le compresseur évapore l'eau automatiquement.

#### Note:

- Tenir le tube d'égout droit pour que de l'eau puisse couler dans le plateau de goutte. Lorsque'il est bloqué, sortir le couvercle d'égout, le laver et le replacer.

### • Compartiment de congélation

Avant dégivrage—tourner le bouton de thermostat à "0", ouvrir la porte, sortir des aliments et des tiroirs dans le compartiment de congélation. Les aliments peuvent être conservés dans compartiment de réfrigérateur temporairement.

Dégivrage—enlever le givre sur le paroi de compartiment de congélation, et sur la surface de évaporateur avec le racloir de glace, puis essuyer de l'eau avec une toile sèche.

Après dégivrage—tourner le bouton de thermostat à la position précédente.

## Production de glace

- Remplir le plateau de glace avec de l'eau de 4/5 de sa capacité et le mettre dans le compartiment de congélation, tourner le bouton de thermostat à "6
- Tordre les deux côtés de ce plateau de glace pour sortir facilement la glace.
- Baigner le plateau dans l'eau un peu de temps, tout de suite, c'est facile de sortir la glace.
- Après la production de glace, tourner le bouton de thermostat à la position originale.

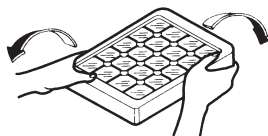

# STOCKAGE DES ALIMENTS

## Compartiment de réfrigérateur

Le compartiment de réfrigérateur est utilisé pour stocker des aliments qui ne sont pas nécessaire de congélation, la durée de stockage est courte.

On fait référence aux positions du stockage des aliments suivantes

- ① ② Position: oeuf, beurre etc.
- ③ ④ ⑤ Position: fromage, boîte de conserve, sauce etc.
- ⑥ Position: boisson, aliments dans la bouteille etc.
- ⑦ Position: boîte de conserve, fruits confits etc.
- ⑧ Position: pain, boîte de conserve, lait etc.
- ⑨ Position: lait acide, saucisse, viande, poisson etc.
- ⑩ Position: légumes, fruit etc.

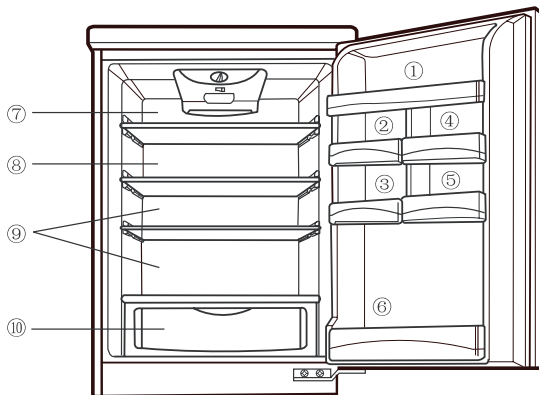

## Compartiment de congélation

Le compartiment de congélation est utilisé pour stocker des aliments glacé dont la durée de stockage est longue. Gâteau etc.

1. Les aliments convenables viande, viande glacée, saucisse, volaille, gibier, poisson, pain et gâteau etc.
2. Les aliments pas convenables œuvre, lait acide, sauce de jaune d'œuf, laitue, carotte et oignon etc.

# STOCKAGE DES ALIMENTS

## Stockage des aliments

- **Ne jamais stocker des aliments ou des récipient contre l'arrière du compartiment de réfrigération.**

- Si des aliments et des récipients sont stockés contre l'arrière du compartiment de réfrigération, ils sont facilement glacés à cause de basse température.



- **Stockage des aliments chauds après refroidissement.**

- Stockage des aliments chauds direct va affecter d'autres aliments au-dedans et va perdre de l'énergie.

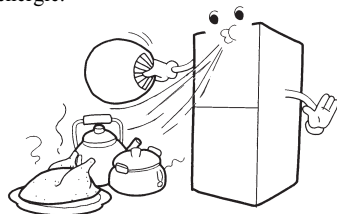

- **Stockage des aliments après emballage ou avoir mis dans des récipients d'étanchéité.**

- Emballage des aliments avant stockage peut empêcher sécheresses. Cela peut aussi Réduire odeur lors de stockage pour longtemps

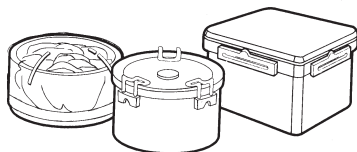

- **Stockage des aliments ou d'autres choses après les avoir essuyés**

- Stockage des légumes et des fruits après les avoir lavés et essuyés. Aliments Emballés comme bouteilles doivent être stockés après avoir essuyé en évitant la pollution d'autres aliments.



- **À la mode de basse température, ne pas stocker longtemps. des aliments qui sont facilement gâtés**

- Les aliments comme banana, ananas, etc. qui sont facilement gâtés ne peuvent pas être stocké longtemps.



- **Ne jamais stocker des bouteilles dans le Compartiment de congélation.**

- Si bouteilles sont stockez dans le compartiment de congélation, le liquide au-dedans va être gelé et casser les bouteilles.

- Le volume de liquide comme jus ou eau ne doit pas dépasser 80% ce celui de récipient.





# Démontage et remplacement des pièces

## • Tablette de réfrigérateur

Élever un peu la part avant de tablette, puis le tirer.

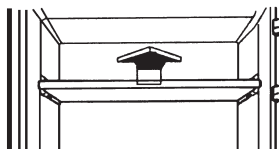

## • Das Türgestell im Kühlfach

Griffe die beiden Seiten und hebe den Vorderteil hoch und dann ziehe es auf.

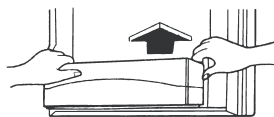

## • Tiroir du compartiment de congélation

Tirer et l'élever un peu pour le sortir

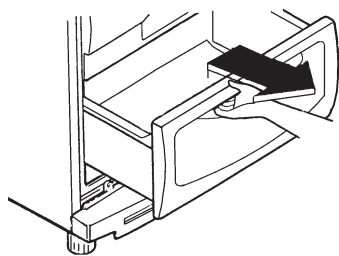

## • Der Bodendeckel

Dreh die Befestigungsschraube los und griffe die beiden Seiten und dann ziehe sie auf.

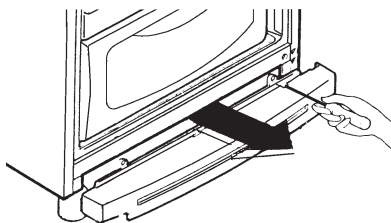

## • Lampe

- Donné de Lampe :240V/15W Remplacement:

1. Débranchement du réfrigérateur.
2. Presser le derrière du couvercle de la lampe (comme ce que la flèche indique ①), et tirer
3. Enlever la lampe défectueuse et installer une nouvelle lampe.
4. Installer encore le couvercle de la lampe

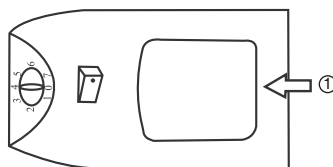

# Nettoyage du réfrigérateur

## • Avant nettoyage

- Débranchement du réfrigérateur d'abord pour être sûr en sécurité.

## • Nettoyage

### Tablette et casier de porte

- Ce sont quelques choses qui peut facilement devenir sale, l'intérieur de réfrigérateur doit être propre.

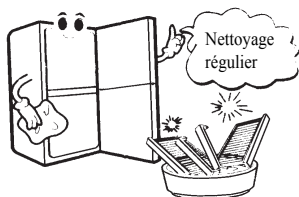

## • Joint étanche de la porte

- Si le joint de la porte est sale ou couvert du jus de fruit longtemps. L'efficacité du joint étanche de la porte sera réduit.
- Nettoyage régulier est nécessaire.

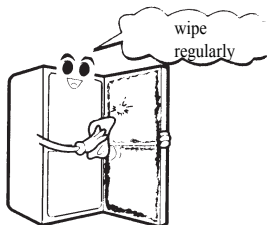

## • Ne pas arroser le réfrigérateur avec de l'eau

- Cela va réduire l'isolation et provoque un choc électrique.

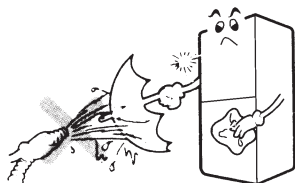

## • Après le nettoyage, vérifier :

- Si le fil est endommagé.
- Si la prise de courant chauffe.
- Si le réfrigérateur est bien branché.



## • Apparence de réfrigérateur

- Le nettoyer avec la toile douce en utilisant du détergent savonneux, puis le sécher avec la toile propre.

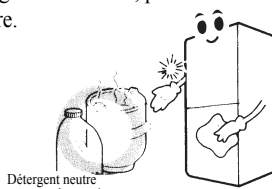

## • Compartiment de Fruit & légumes

- De l'eau peut s'accumuler dans ces secteurs. trop d'eau va pourrir des aliments. Donc le compartiment doit être sorti et nettoyé régulièrement.



## • Ne pas nettoyer le réfrigérateur avec des choses suivantes

- Poudre de nettoyage, essence benzène, acide hydrochlorique, eau bouillie, brosse etc. Parce que ils vont endommager la surface de réfrigérateur. Donc, ne pas les utiliser.

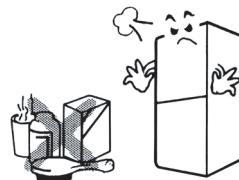

## Pour inverser les portes (optionnel)

Votre réfrigérateur congélateur vous permet d'inverser le sens d'ouverture des portes, à droite ou à gauche, en fonction de la disposition de votre cuisine.

### Précaution

1. Avant tout, avant d'inverser les portes, vous devez retirer tous les aliments et les accessoires tels que les étagères ou les plateaux qui sont amovibles.
2. Utiliser une clef anglaise pour retirer ou fixer les verrous.
3. Ne pas mettre l'appareil sur le sol afin de ne pas provoquer de problèmes.
4. Faire attention de ne pas faire tomber les portes lors du démontage ou du montage.
5. Pour éviter la chute des portes qui pourrait provoquer des blessures, il est que cette modification du sens de l'ouverture soit réalisée au moins par deux personnes.

### Comment inverser les portes

Procéder suivant les pas indiqués ci-dessous (Figure A)

1. Démontez d'abord la charnière centrale (1) ;
2. Enlever la porte du réfrigérateur (2) et la porte du congélateur (3) (demander que quelqu'un vous aide) ;
3. Retirez le couvercle supérieur(4).
4. Enlever le boulon de la charnière supérieure droite et le fixer sur la charnière supérieure gauche (5) ;
5. Retirez les crochets du couvercle et installez-le dans la position correspondante sur le côté droit (6).; Installer le couvercle supérieur(7).
6. Enlever le boulon de la charnière inférieure droite et le fixer sur la charnière inférieure gauche (8) ;
7. Enlever la capsule de protection située sur la gauche de la charnière centrale et la fixer dans la même position (9) sur le côté droit.
8. Enlever la capsule de protection de la porte et la mettre dans la même position (10) sur le côté droit.
9. Retirer la cale de droite de la porte du réfrigérateur et du congélateur (11). Enlever la cale gauche secondaire fournie avec le manuel de l'utilisateur et la fixer dans la position correspondante sur la porte du réfrigérateur et du congélateur.
10. Retirer l'attache (12) de la porte du réfrigérateur et du congélateur.
11. Installer la porte du réfrigérateur (13) et celle du congélateur (14). (demander l'aide d'une autre personne), fixer le centre de la charnière sur le côté à gauche (15).

Opérer ensuite suivant les pas indiqués ci-dessous (Figure B) ;

12. Retirer les protecteurs des vis de la poignée du réfrigérateur et du congélateur, enlever la poignée.
13. Retirer les protecteurs des vis de la porte du réfrigérateur et du congélateur (5).
14. Fixer les poignées de l'autre côté (7), remettre les vis et leurs protections en place (8,9) ;
15. Pour les réfrigérateurs disposant d'une poignée verticale, placer celle-ci à l'envers.

### Note

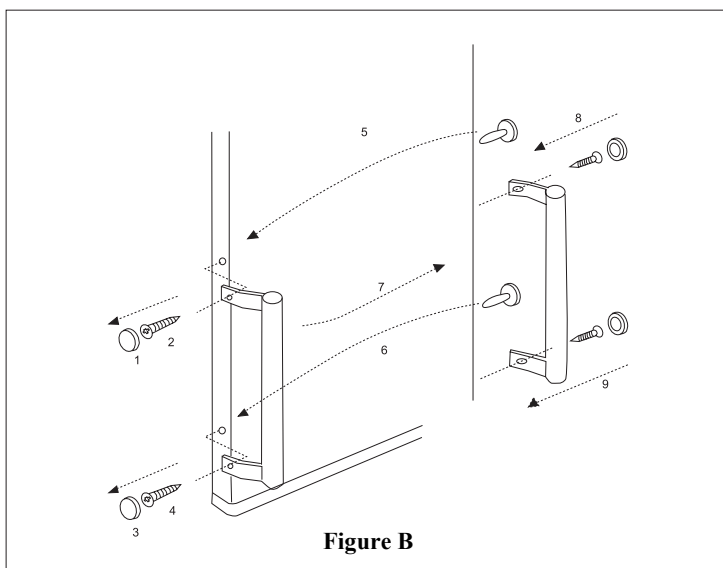
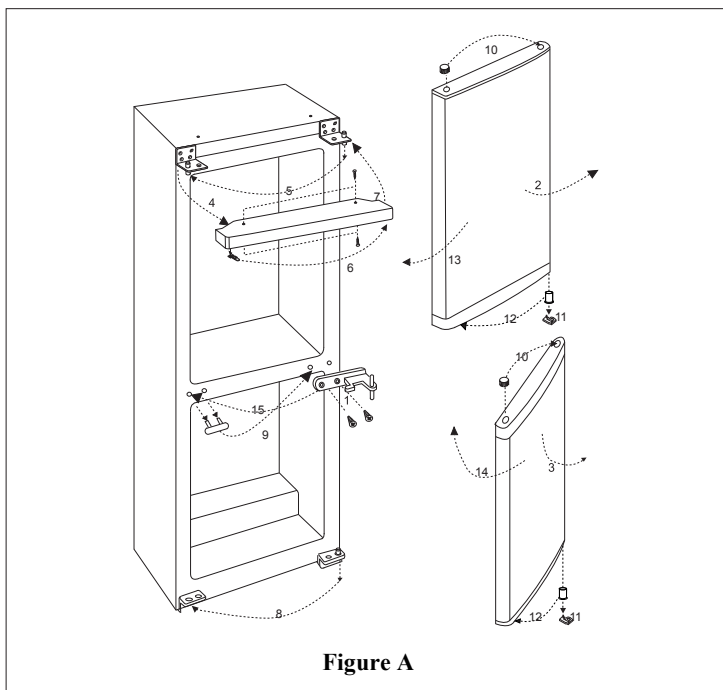

L'inversement des portes n'est pas couvert pas la garantie.

# Pour inverser les portes (optionnel)



# Est-ce que le réfrigérateur est tombé en panne?

Si le réfrigérateur ne fonctionne pas encore normalement après avoir vérifié les choses suivantes, débrancher le réfrigérateur et immédiatement prendre le contact avec avec le service de maintenance spéciale ou magasin de détail.

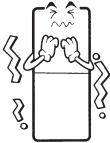
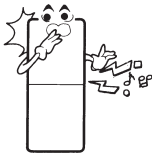
<p><b>Le réfrigérateur ne fonctionne pas</b></p> 	<ul style="list-style-type: none"><li>➡ Est-ce qu'il y a la coupure de courant?</li><li>➡ Est-ce que le réfrigérateur est bien branché?</li><li>➡ Est-ce que c'est 220V?</li><li>➡ Est-ce que le bouton de thermostat est tourné à la position "0"?</li></ul>
<p><b>Congélation inefficace</b></p> 	<ul style="list-style-type: none"><li>➡ Est-ce que le contrôle de température du réfrigérateur est tourné à la mode de température trop basse?</li><li>➡ Est-ce qu'il y a des lumières du soleil ou radiateur tout près?</li><li>➡ Est-ce que vous avez mis quelque chose de chaude dans le réfrigérateur?</li><li>➡ Est-ce que vous avez stocké trop d'aliments?</li><li>➡ Est-ce que vous ouvrez la porte fréquemment?</li><li>➡ Est-ce que vous avez gardé une distance convenable entre le réfrigérateur et le mur.</li></ul>
<p><b>Les aliments stockés dans le compartiment de réfrigérateur sont glacés.</b></p> 	<ul style="list-style-type: none"><li>➡ Est-ce que le contrôle de température du réfrigérateur est tourné à la mode de température trop élevée?</li><li>➡ Est-ce que vous avez mis des aliments contre le paroi interne.</li></ul>
<p><b>Trop de bruit, son anormal</b></p> 	<ul style="list-style-type: none"><li>➡ Est-ce que le plancher est plat et dur?</li><li>➡ Est-ce le derrière de réfrigérateur est trop proche du mur?</li></ul> <p>Note:</p> <ul style="list-style-type: none"><li>➡ Le son est grand lorsque le réfrigérateur commence à fonctionner et à arrêter. Cela est normal.</li><li>➡ Installation sur le plancher peut produire du bruit.</li></ul>

# CE N'EST PAS FONCTION DÉFECTUEUSE

- **De la rosé se forme sur la surface de réfrigérateur.**

- Le réfrigérateur est installé dans un environnement humide ou s'il pleut, de la rosé se forme sur la surface de réfrigérateur, c'est parce que l'humidité dans l'air touche la surface de réfrigérateur.
- L'essuyer avec une toile douce et propre.

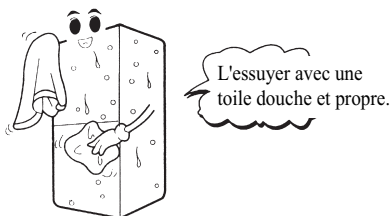

- **Vous entendez une son tout comme l'écoulement d'eau ou l'eau bouillie.**

- Le bruit est fait lors de l'arrêt de compresseur.
- Le bruit d'écoulement de mélange réfrigérant dans le système de congélation.
- Le bruit d'évaporation de mélange réfrigérant dans l'évaporateur.
- Bruit fait par la contraction, expansion des pièces dues au changement de température interne de réfrigérateur.

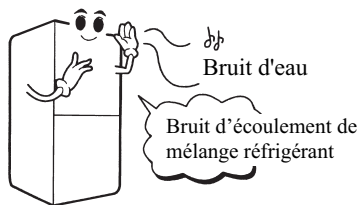

- **La surface de réfrigérateur devient chaud.**

- Une conduite de haute température et une conduite de condensation qui peut empêcher la rosée. Lors du commencement d'utilisation et d'été, il peut devenir chaud, ce phénomène est normal, vous pouvez l'utiliser en tout confiance.

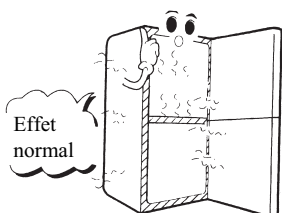

- **La rosée se produit sur le paroi du compartiment de congélation.**

- Installation dans un environnement plein d'humidité, l'ouverture de la porte est longue, ou des aliments riche en eau sont conservés sans herméticité peuvent provoquer de la rosée sur le paroi.

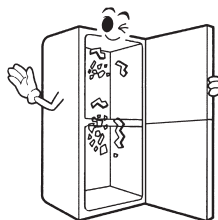

## Accessoires

Accessoires		GC-309B GC-309BV
Tiroir	Compartiment de congélation	3
Tablette	Compartiment de réfrigération	3
Couvercle en bas		1
Porte-Oeufs		1
Compartiment de fruit & légumes		1
Plateau de glace		1
Racloir de glace		1
Manuel d' opération		1



الطراز: B309-GC  
BV309-GC

---

## الثلاجة

دليل التشغيل

يرجى قراءة الدليل بعناية قبل استخدام  
الثلاجة بعد الانتهاء من قراءة الدليل، يرجى  
الاحتفاظ به للرجوع إليه مستقبلياً عند الضرورة



## لمحتويات

- 2 ..... سماء الأجزاء
- 3 ..... الانتقال والنقل
- 3 ..... الوصلة الأرضية
- 4 ..... التركيب
- 6-5 ..... واقيات السلامة
- 8-7 ..... كيفية الاستخدام
- 10-9 ..... أفضل طرق تخزين الأغذية
- 11 ..... طرق فك الأجزاء الإضافية
- 13-12 ..... لعكس الأبواب (اختياري)
- 14 ..... تنظيف الثلاجة
- 15 ..... هل أصاب الثلاجة العطل
- 16 ..... ماذا ليس عطلاً
- 17 ..... الملحق

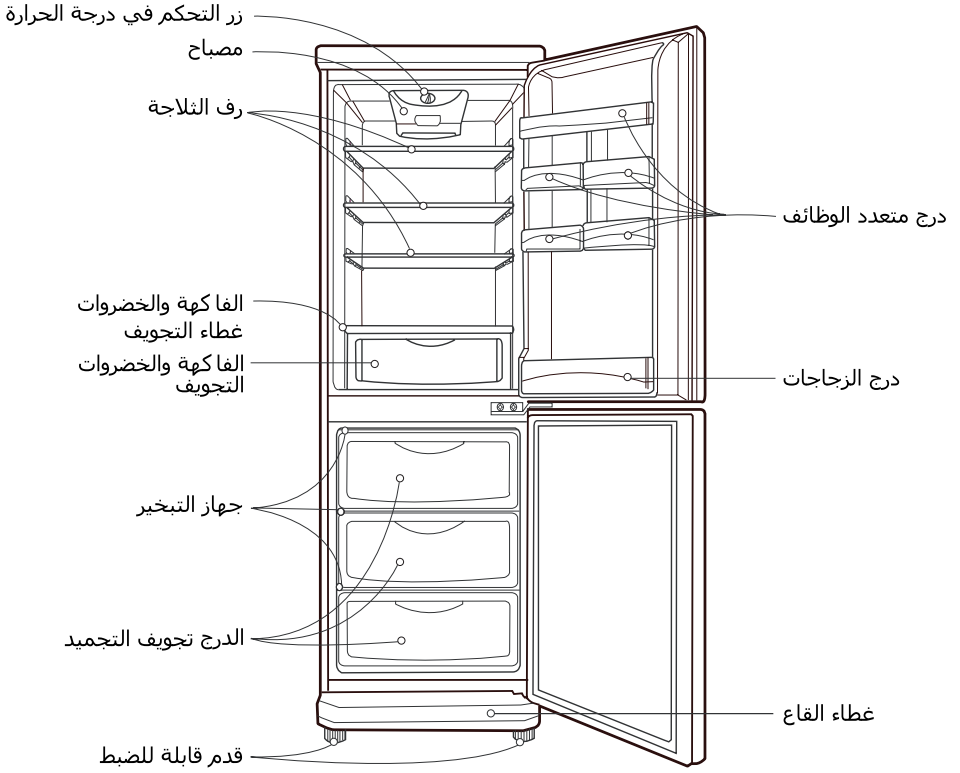

ملاحظة: الرقم يُستخدم كمرجع فقط.

## الانتقال والنقل

### • قبل النقل

1. أخرج كافة الأغذية من الثلاجة، وتأكد من تثبيت الأجزاء الإضافية، على سبيل المثال الألواح، بواسطة شريط لاصق.
  2. ثبت القدم القابلة للضغط في الاتجاه الصحيح.
- خلال النقل
1. أمسك جيداً القدم القابلة للضغط بقاع الثلاجة والمقبض العلوي بالخلف.
  2. خلال النقل، يجب ألا يميل المبرد.
  3. عند النقل إلى مكان بعيد، يجب أن يتم وضع الثلاجة في الوضع الرأسي على المركبة. (وإلا فقد تنشأ مشكلات)



القدم القابلة للضغط

يرجى تثبيت القدم القابلة للضغط في الاتجاه الصحيح قبل النقل، وإلا سيتم خدش الأرضية أو ربما لا يمكن نقل القدم.

## الوصلة الأرضية

### ملاحظة:

1. تم توصيل السلك الأرضي لهذا الجهاز الكهربائي بمصدر تيار كهربائي، يرجى عدم تغيير مصدر التيار الكهربائي بنفسك.
2. صل الثلاجة بمصدر تيار كهربائي قياسي بجهد 220 فولت، وتأكد من توصيل المقبس بالتيار الأرضي جيداً.
3. في حالة الإصابة بصدمة كهربائية نتيجة للمس أجزاء الثلاجة، ينبغي إيقاف تشغيل الثلاجة على الفور والاتصال بوحدة الصيانة المعينة أو محل بيع التجزئة لهذا المنتج.

### الوصول إلى قابس التيار الكهربائي

ينبغي وضع الثلاجة والمبرد بحيث يمكن الوصول إلى قابس التيار الكهربائي لفصل الجهاز سريعاً عند حدوث مشكلة ما.

### استبدال سلك التيار الكهربائي

في حالة تلف سلك التيار الكهربائي، ينبغي استبداله بسلك أو مجموعة خاصة من الجهة المصنعة أو وكيل الصيانة.

### الترايب على سطح ثابت ومستوي

- الترايب غير الثابت هو السبب وراء الاهتزاز والضوضاء.
- في حالة ترايب الثلاجة بشكل غير مستقر، يمن تثبيتها بضبط القدم القابلة للضبط.
- يؤدي رفع الجزء الأمامي للثلاجة برفق إلى إغلاق الباب بسهولة ويسر.
- عند ترايب الجهاز فوق سجادة أو أرضية، يرجى وضع قطعة قماش ثابتة أسفل الثلاجة وإلا سيتغير لون الجزء السفلي.



### يجب الاحتفاظ بمسافة مناسبة بعيداً عن الحائط

- لضمان تدوير الهواء بشكل صحيح حول الثلاجة والفريز، يرجى الاحتفاظ بمسافة آافية بين الحائط والثلاجة من الجانبين ومن الأعلى، والاحتفاظ بمسافة 2 بوصة (5 سم) على الأقل بين الثلاجة والحائط الخلفي.
- المساحة الصغيرة ستؤدي إلى تقييد تشغيل الثلاجة مما يؤدي إلى زيادة في التيار الكهربائي.

الحفاظ على مسافة



### الترايب في بيئة أقل رطوبة

- يجب عدم وضع الثلاجة في مكان رطب أو مكان يمكن أن يغمره الماء بسهولة.
- في حالة ترايب الثلاجة في بيئة رطبة، سيتغير شكلها سريعاً وتبدو مثل القديمة. سيؤدي ذلك إلى تقليل خاصية العزل والتسبب في حدوث تسرب في الكهرباء

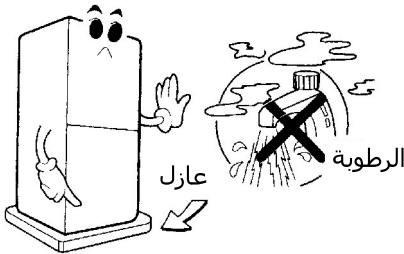

### تجنب التركيب من مصادر الحرارة والغاز

- يؤدي درجة الحرارة العالية إلى تقليل درجة التبريد وزيادة استهلاك التيار الكهربائي.
- يؤدي التركيب بالقرب من مصادر الغاز أو الحرارة إلى تغيير لون الثلاجة.

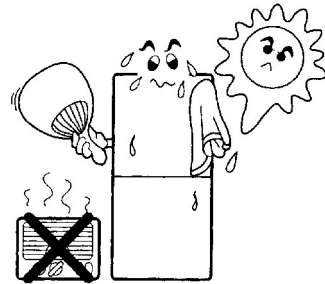

## واقبات الأمان

### • يرجى استخدام مقابس طاقة من نوع خاص.

- إذا كانت الثلاجة تستخدم نفس مقبس الطاقة مثلها مثل الأجهزة الكهربائية الأخرى، قد يكون هناك فرط غير عادي في الحمل على المقبس ومن الممكن أن يشب حريق، قد ينجم عنه اندلاع حريق.



### • يرجى ملاحظة أنه لا يجب لمس قابس الطاقة الموجود بخلفية الثلاجة .

- يمكن أن يتلف قابس الطاقة الذي تم الضغط عليه بسهولة وقد يسبب حدوث حريق أو صدمة كهربائية.

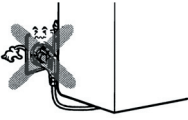

### • يرجى فصل قابس الثلاجة أولاً من التيار الكهربائي قبل عملية التنظيف.

لأتقدم على إجراء ذلك بأيدي مبللة. - من المحتمل أن يسبب ذلك صدمة كهربائية.



### • يرجى عدم تخزين الأشياء القابلة للاشتعال مثل، البنزين والكحول والغازات السائلة في الثلاجة.

- فقد تسبب الأشياء القابلة للاشتعال مثل البنزين والكحول والغازات السائلة نشوب حريق.



### • يرجى فصل قابس الثلاجة من التيار الكهربائي قبل تغيير المصباح.

- فقد يسبب تغيير المصباح أثناء تشغيل الثلاجة صدمة كهربائية.

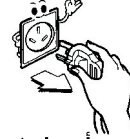

### • يرجى عدم وضع أشياء ثقيلة أعلى الثلاجة.

- عند القيام بفتح الباب، قد يكون من السهل أن تسقط الأشياء الموجودة فوق الثلاجة وتصيبك.



### • يرجى عدم التعلق بالباب.

- قد تدور الثلاجة وتصيب الأطفال الصغار.

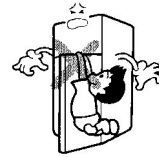

### • يرجى عدم تخزين أدوية أو معلومات أكاديمية في الثلاجة.

- لا يجب تخزين الأشياء التي تتطلب التحكم بشدة في درجة الحرارة في الثلاجة، وإلا سوف تتلف ويكون لها تأثيراً عريضاً.

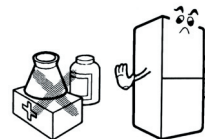

## واقیات الأمان

- يرجى الابتعاد عن الحريق  
- يمكن أن تسبب حريق.

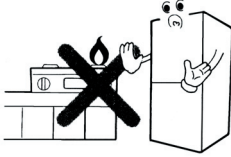

- في حالة تسرب الغاز، يرجى عدم لمس  
الثلاجة ومقبس الطاقة، يجب أن  
تفتح النوافذ والأبواب للتهوية.  
- قد يتسبب شرر في انفجار أو يؤدي  
إلى نشوب حريق.



- يرجى عدم وضع أوعية الماء مثل  
الغازات أو الأكواب أو مستحضرات  
التجميل أو الأدوية بأعلى الثلاجة.



- سوف يقلل السائل الذي  
يسكب على الثلاجة من  
تأثير العزل، وقد يسبب  
صدمة كهربية  
أو نشوب حريق.

- يرجى عدم تخزين زجاجات  
في تجويف التجميد.

- في حالة وجود زجاجات في تجويف التبريد،  
سيتجمد السائل الموجود بها وستنكسر  
الزجاجة.



- يرجى عدم التركيب في مكان  
ذو درجة رطوبة عالية أو مكان  
يمكن أن يتطاير فيه رزاز الماء بسهولة.

- فسوف يقلل ذلك من تأثير العزل  
وقد يسبب صدمة كهربية.

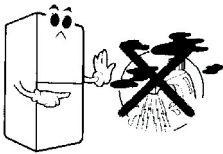

- أثناء عملية النقل، يرجى  
الإمساك بالقدم القابلة للضغط  
الموجودة بأسفل الثلاجة والمقبض  
العلوي الموجود على الغطاء الخلفي.  
- وإلا، قد تسقط الثلاجة.

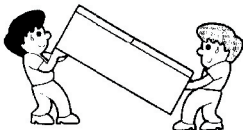

- يرجى فصل قابس الثلاجة من التيار  
الكهربي إذا لم يتم استخدامها لفترة  
طويلة.

- قد يتسبب العزل القليل في حدوث  
صدمة كهربية أو نشوب حريق.

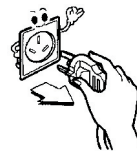

- عند فصل قابس الثلاجة من التيار  
الكهربي، يرجى الانتظار لمدة  
خمس دقائق قبل توصيلها مرة أخرى.  
- وإلا سيكون هناك فرط في  
الحمل على الضاغط.

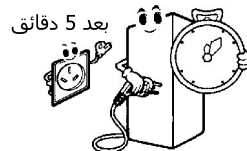

## كيفية الاستخدام

### التشغيل الأولي

- نظف الجزء الداخلي من الثلاجة قبل الاستخدام.
- لا تضع الأطعمة في الثلاجة حتى يمر على توصيلها بالتيار الكهربائي مدة 3 ساعات.

### زر التحكم في درجة الحرارة

- يتم وضع الثرموستات المستخدم للتحكم في درجة الحرارة داخل الثلاجة في أعلى الثلاجة.
- الرقم الموجود على الثرموستات لا يحدد قيمة عملية.
- يعبر الرقم الصغير عن أعلى درجة حرارة داخل الثلاجة.
- التحكم في درجة الحرارة

الوظيفة	الوضع
إيقاف	0
تدفئة	1-2
عادي	3-4
بارد	5-6
تجميد سريع	7

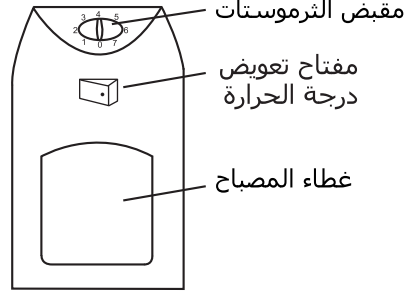

### مفتاح تعويض درجة الحرارة

أدر المفتاح على "on" (تشغيل) عندما تكون درجة الحرارة المحيطة أقل من ثمانية عشر درجة مئوية، ثم أدر المفتاح على "off" (إيقاف تشغيل) أثناء الاستخدام العادي.

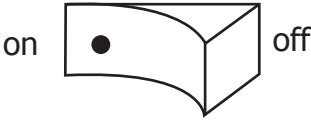

### \* خلل الطاقة

- إذا تم إدراج خلل الطاقة مقدمًا، يرجى:
- إدارة الثرموستات إلى الوضع "7" بمقدار ساعتين قبل خلل الطاقة.
- ضع المزيد من مكعبات الثلج في تجويف الثلاجة.
- لا تضع أي أطعمة في الثلاجة.
- لا تفتح الباب أكثر من اللازم.

### ملاحظة:

- يؤدي خلل الطاقة في ارتفاع درجة الحرارة داخل تجويف التجميد، يمكن أن يقلل ذلك مدة تخزين الأطعمة وتخفض الجودة.
- عند إيقاف تشغيل مصدر الطاقة لفترة طويلة، تأكد من التخلص من أي ماء أو ثلج أسفل الدرج الخاص بتجويف التجميد قبل إعادة توصيل مصدر الطاقة، حتى تتجنب تجمد الأطعمة والثلج مع بعضهم البعض.

## كيفية الاستخدام

### إزالة الثلج

عند تشغيل الثلاجة، ستتجمد الرطوبة الناتجة عن الأطعمة أو في مسار الهواء على الجزء الداخلي للثلاجة وسطح جهاز التبخير. ستؤثر الطبقة السميكة من الثلج على عملية تشغيل الثلاجة، لذا، ينبغي إزالة الثلج بشكل منتظم عند الضرورة. عادة تكون عملية إزالة الثلج مطلوبة عند وصول سمك طبقة الثلج إلى 5 مم.

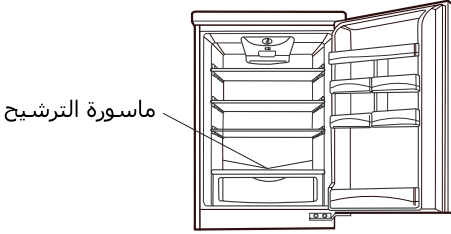

### • تجويف الثلاجة

يتم إزالة الثلج منه تلقائيًا، تتحرك الرطوبة الموجودة على الجانب الداخلي من درج قطرات المياه إلى ماسورة الترشيح. تبخر الحرارة الناشئة عن الضاغط الماء تلقائيًا.

### ملاحظة:

- احتفظ بماسورة الترشيح في وضع مستقيم حتى يمكن سكب الماء في درج قطرات المياه. عند انسدادها، قم بفك غطاء الترشيح ونظفه وأعد تركيبه مرة أخرى.

### • درج التجميد

قبل إزالة الثلج --- أدر مقبض الثرموستات إلى الوضع "0"، وافتح الباب ثم أخرج الأطعمة والأدراج من تجويف التجميد، يمكن وضع الأطعمة في تجويف الثلاجة بشكل مؤقت. لإزالة الثلج -أزل الثلج من على الجانب الداخلي لتجويف التبريد ومن على سطح جهاز التبخير باستخدام كاشطة الثلج، ثم مسح الماء باستخدام قطعة من القماش الجاف. بعد إزالة الثلج -أدر مقبض الثرموستات إلى الوضع السابق.

### عمل الثلج

- أملأ درج الثلج بالماء إلى 5/4 من سعته ووضعه في تجويف الثلج، ثم أدر مقبض الثرموستات إلى الوضع "6".
- قم بطي كل من جانبي درج الثلج حتى يتم إخراج مكعبات الثلج بسهولة.

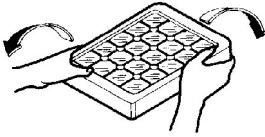



## أفضل طرق تخزين الأغذية

### تجفيف الثلاجة

يتم استخدام تجفيف الثلاجة لتخزين الأطعمة التي لا تتطلب التجميد، بمعنى تكون مدة تخزينها قصيرة.

تم توفير أوضاع تخزين الأطعمة التالية كمرجع لك.

- ① ② الوضع #: البيض والزبد إلخ.
- ③ ④ ⑤ الوضع #: الجبن والمعلبات والصلصة إلخ.
- ⑥ الوضع #: المشروبات والأطعمة المعلبة إلخ.
- ⑦ الوضع #: المعلبات واللحم إلخ.
- ⑧ الوضع #: الخبز والمعلبات والحليب إلخ.
- ⑨ الوضع #: الحليب الرايب والنقانق واللحم والأسماك إلخ.
- ⑩ الوضع #: الخضروات والفواكه إلخ.

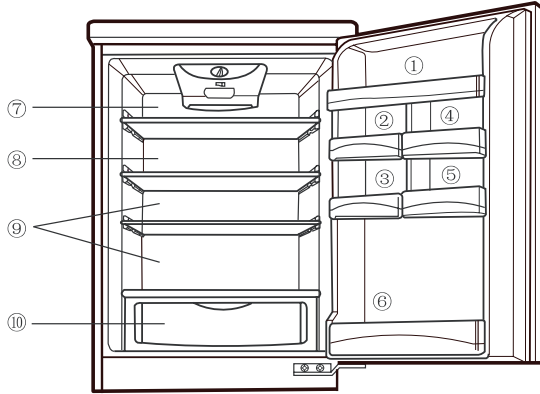

### تجفيف التجميد

يستخدم تجفيف التبريد لتخزين الأطعمة المجمدة، بمعنى الأطعمة ذات مدة التخزين الطويلة.

## أفضل طرق تخزين الأغذية

### تخزين الأغذية

#### • خزن الأغذية سهلة التجميد في الجزء الخارجي لرف الثلاجة

- في حالة تخزين الأغذية سهلة التجميد أو التي تحتوي على مياه كثيرة في الجزء الداخلي لرف الثلاجة، ستتجمد نتيجة لدرجة الحرارة المنخفضة.

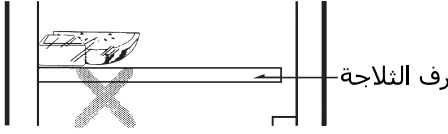

#### • خزن الأغذية والأشياء الأخرى بعد تنظيفها ومسحها.

- خزن الفاكهة والخضروات بعد تنظيفها ومسحها. ينبغي تخزين الأغذية المعبئة، على سبيل المثال في الزجاجات، بعد مسحها لتفادي تلويث الأغذية الأخرى.

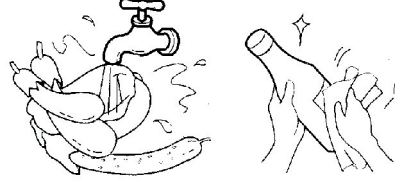

#### • تخزين الأطعمة الساخنة بعد التبريد

- يؤثر تخزين الأغذية الساخنة مباشرة في الثلاجة على الأغذية الأخرى بالداخل ويؤدي أيضاً إلى إهدار استهلاك التيار الكهربائي.

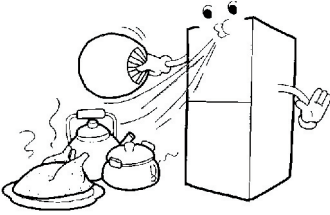

#### • في وضع درجة الحرارة المنخفضة، يجب عدم تخزين الطعام سهل التعفن لفترات طويلة.



#### • خزن الأغذية بعد التعبئة أو وضعها في وعاء محكم الغلق.

- يمكن أن تؤدي تعبئة الأغذية قبل التخزين إلى منع التجفيف، يمكن أن يؤدي ذلك أيضاً إلى تقليل الرائحة عند تخزين الأغذية لفترات طويلة.

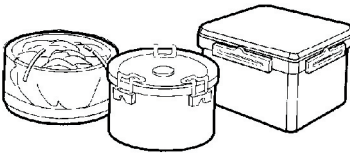

#### • يجب عدم تخزين الزجاجات في تجويف التجميد.

- في حالة تخزين زجاجات في تجويف التجميد، سيتجمد السائل الموجود بداخله وتتكسر الزجاجات.
- ينبغي ألا يتعدى حجم السائل، على سبيل العصائر والماء، 80% من حجم الحاوية.



## طرق فك قطع الغيار

### • رف التلاجة

ارفع الجزء الأمامي للرف برفق،  
ثم اجذبه نحو الخارج.

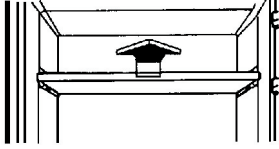

### • درج باب تجويف التبريد

أمسك كل من الجانبين،  
ثم ارفعهم لأعلى واجذبهما للخارج.

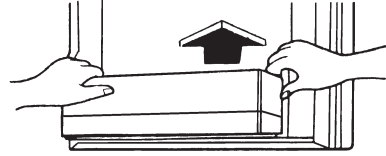

### • درج تجويف التجميد

جذبه للخارج.  
ثم ارفعه قليلاً واجذبه نحو الخارج.

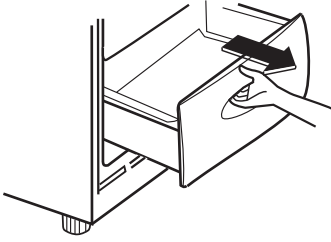

### • غطاء القاع

أخرج البرغيين القابضين على غطاء القاع،  
ثم أمسك كلا الجانبين واجذبهما للخارج.

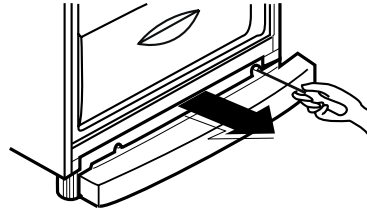

### • المصباح

- بيانات المصباح: 240 فولت / 15 واط  
- الاستبدال:

1. أفضل جهاز التبريد.
2. اضغط على الجزء الخلفي لغطاء المصباح (الموضح بالسهم)، ثم اجذبه للخارج.
3. أخرج المصباح المصاب بالعطل وركب واحداً جديداً.
4. أعد تحميل غطاء المصباح.

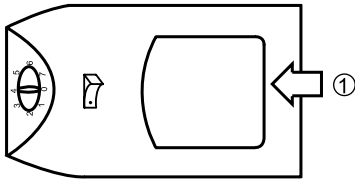

## لعكس الأبواب (اختياري)

تم تصميم فريزر الثلاجة مع أبواب قابلة للعكس، حتى يتسنى فتحها من أي جهة سواء من جانب اليد اليسرى أو اليمنى لمناسبة تصميم المطبخ الخاص بك.

### احتياطات

1. قبل عكس الباب، أولاً، يجب إخراج الأطعمة والملحقات مثل الأرفف أو الأدراج غير المثبتة في فريزر الثلاجة.
2. اسخدم مفتاح ربط أو صمولة لتثبيت مسمار القلاووظ أو فكه.
3. لا تضع فريزر الثلاجة على الأرض. فإن ذلك من شأنه أن يؤدي إلى مشكلة.
4. أن حذراً من سقوط الأبواب سواء آانت مفكولة أو مربوطة.
5. لتجنب سقوط الأبواب والتي قد ينتج عنها إصابات، فإن الأمر يحتاج إلى شخصين لتغيير نوع الأبواب المفتوحة.

### آيفية عكس الأبواب

أولاً برجاء اتباع الخطوات التالية (الشكل أ) :

1. فك المفصلة الوسطى (1)،
2. فك باب الثلاجة (2) وباب الفريزر (3) (استدعي شخص آخر لمساعدتك)،
3. فك الغطاء العلوي (4)،
4. فك مسمار المفصلة العلوية اليمنى ثم رآبه على المفصلة العلوية اليسرى (5)،
5. فك مفصلة الغطاء ثم رآبها على المكان المتوافق على الجانب الأيمن (6)، ثم رآب الغطاء العلوي (7)،
6. فك مسمار المفصلة السفلية اليمنى ثم رآبه على المفصلة السفلية اليسرى (8)،
7. فك الغطاء من يسار المفصلة الوسطى ثم رآبه في المكان المتوافق (9) في الجانب الأيمن،
8. فك غطاء الباب ثم رآبه في المكان المتوافق (10) في الجانب الأيمن،
9. فك الحد الأيمن في باب الثلاجة وباب الفريزر (11)، أخرج الحد الأيسر الفائض من الكيس مع دليل المستخدم المرفق ثم رآبه في المكان المتوافق في باب الثلاجة وباب الفريزر،
10. فك البطانة المعدنية (12) من المكان المتوافق في باب الثلاجة وباب الفريزر،
11. رآب باب الثلاجة (13) وباب الفريزر (14) (استدعي شخص آخر لمساعدتك )، ثم ثبت المفصلة الوسطى في الجانب الأيسر (15)،
- ثم الرجاء اتباع الخطوات التالية (الشكل ب):
12. فك الأعطية من مقبض باب الثلاجة وباب الفريزر، ثم فك المقبض،
13. فك الأعطية من باب الثلاجة وباب الفريزر (5)،
14. ثبت المقابض في الجانب الآخر (7)، ثم رآب الأعطية في الأمان المتوافقة (8،9)،
15. في التلاجات ذات المقبض الرأسي، برجاء إعادة المقبض في المكان العكسي.

ملاحظة

لا يغطي الضمان تغيير اتجاه فتح البابين.

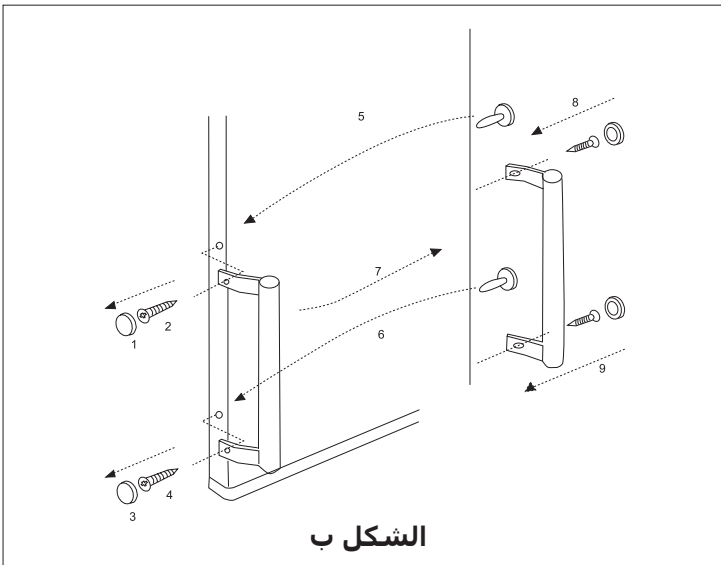
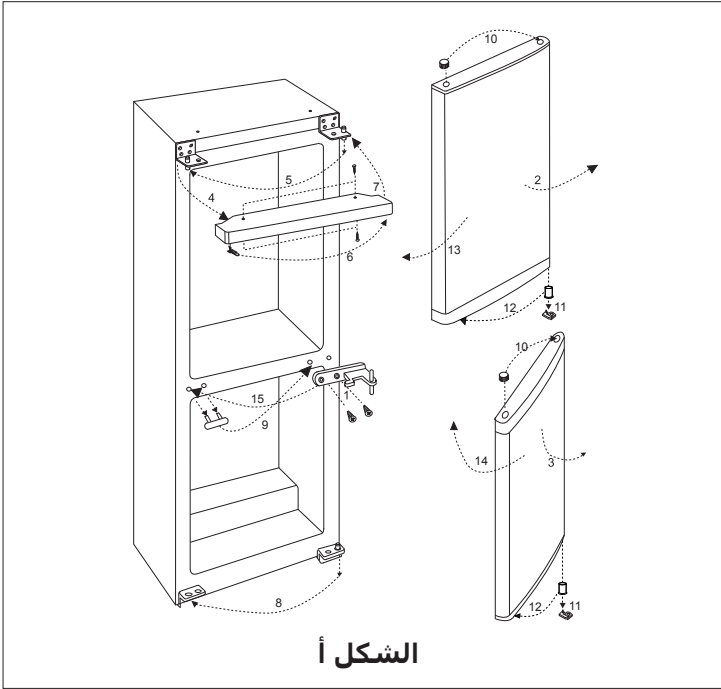

## قبل التنظيف

- قم بفصل التيار الكهربائي أولاً لتأكيد السلامة.



## • تنظيف الأرفف ودرج الباب

- يمكن أن تصبح هذه متسخة بسهولة.  
يجب الحفاظ على داخل الثلاجة نظيفاً.



## • مانع التسرب الممغنط للباب

- عند اتساح مانع التسرب الموجود بالباب  
أو تغطيته بالعصائر لفترة طويلة، ستقل فاعلية  
مانع التسرب الممغنط للباب.  
- يعد التنظيف المنتظم شيئاً ضرورياً.



## • لا تقم برش الماء على الثلاجة

- سوف يقلل ذلك من العزل  
ويسبب صدمة كهربائية.

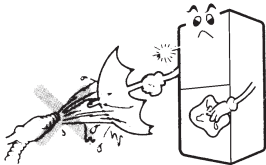

## • بعد التنظيف، افحص ما إذا كان:

- السلك قد تلف.  
- قابس الطاقة غير ساخن جداً.  
- وضع قابس الطاقة بشكل صحيح.



## • سطح الثلاجة

- نظفه باستخدام قطعة قماش ناعمة مبللة  
بمنظف صابوني ثم جففها باستخدام قطعة  
نظيفة من القماش.



## • تجفيف الفواكه والخضروات

- يمكن أن يتراكم الماء في هذه المنطقة.  
سوف يفسد الماء الكثير الطعام،  
لذا يجب إخراج التجفيف وتنظيفه باستمرار.



## • يرجى عدم تنظيف الثلاجة



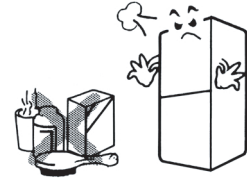

### باستخدام الأشياء الآتية:

- بودرة التنظيف والبنزين والكلور والماء  
المغلي والفرشاة إلخ، لأنها ستتلف  
سطح الثلاجة. لذا يرجى عدم استخدامها.



## هل يوجد بالثلاجة عيب؟

إذا لم تستمر الثلاجة في العمل بشكل صحيح بعد فحص المهام التالية، يرجى فصلها من التيار الكهربائي والاتصال على الفور بوحدة الصيانة المحددة أو تاجر التجزئة الخاص بهذا المنتج.

الموقف	
<p><b>الثلاجة لا تعمل</b></p> 	<p>← هل يوجد خلل بالطاقة؟</p> <p>← هل تم تركيب قابس الطاقة في المقبس؟</p> <p>← هل قوة التيار 220 فولت؟</p> <p>← هل تم إدارة وضع الترموستات إلى الوضع "0"؟</p>
<p><b>التبريد غير كافي</b></p> 	<p>← هل تحول زر التحكم في درجة الحرارة الموجود بتجويف الثلاجة إلى الوضع "منخفض جداً"؟</p> <p>← هل يوجد أي ضوء أشعة شمس مباشرة أو سخانات بجانب الثلاجة؟</p> <p>← هل قمت بتخزين الكثير من الطعام؟</p> <p>← هل قمت بوضع بعض الأطعمة الساخنة مباشرة في الثلاجة؟</p> <p>← هل قمت بفتح باب الثلاجة بشكل متكرر؟</p> <p>← هل قمت بترك الباب مفتوحاً أو تركت مسافة بين الثلاجة والحائط؟</p>
<p><b>الطعام المخزن في تجويف الثلاجة أصبح مجمداً</b></p> 	<p>← هل تم تحويل زر التحكم في درجة الحرارة الموجود بالتجويف الداخلي إلى الوضع عالي جداً؟</p> <p>← هل قمت بوضع الأطعمة مقابلة للجانب الداخلي؟</p>
<p><b>ضوضاء كثيرة وأصوات غير طبيعية</b></p> 	<p>← هل الأرضية مستوية وصلبة بشكل كاف؟</p> <p>← هل تركت الجانب الخلفي من الثلاجة قريب جداً من الحائط؟</p> <p>← يمكن أن يكون الصوت عاليًا عند بدء تشغيل الثلاجة أو إيقاف تشغيل الطاقة.</p> <p>← قد يسبب التثبيت على الأرضية إصدار صوت.</p>

## لا يعد ذلك عيبًا

### • يوجد تكون لقطرات من الندى على سطح الثلاجة.

- إذا تم تركيب الثلاجة في بيئة ذات درجة رطوبة عالية أو إذا كان هناك مطر، يمكن أن يحدث تكون لقطرات الندى على سطح الثلاجة. يرجع ذلك لأن الرطوبة الموجودة في الهواء تلمس سطح الثلاجة.
- يرجى مسحه باستخدام قطعة من القماش الناعم.

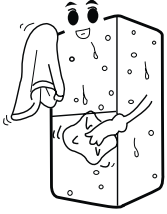

امسحه باستخدام قطعة نظيفة من القماش الناعم

### • تسمع صوت مثل تدفق المياه.

- هذا الصوت يصدر عند إيقاف تشغيل الضاغط.
- أنه الصوت الخاص بالمادة المبردة في جهاز التبريد.
- يمكن أن ينتج الصوت بواسطة انكماش وتمدد الأجزاء ويرجع ذلك لتغير درجة الحرارة داخل الثلاجة.

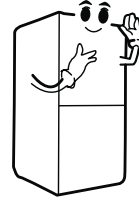

صوت الماء

صوت تدفق مادة التبريد

### • سطح الثلاجة دافئ.

- تم تركيب ماسورة تتحمل درجات الحرارة العالية لمنع تكون الندى في داخل الثلاجة عند تشغيل الثلاجة أو في فصل الصيف، لذا سيصبح السطح دافئًا.
- يرجى عدم القلق لأن ذلك تأثير طبيعي.

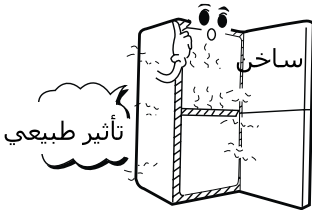

تأثير طبيعي

### • يوجد قطرات من الندى على

#### الجانب الداخلي من تحويف الثلاجة.

- يرجع ذلك إلى تركيب الثلاجة في بيئة ذات درجة رطوبة عالية أو ترك باب مفتوح لمدة طويلة.
- الأطعمة التي تحتوي على نسبة ماء عالية غير معبأة بشكل جيد قبل التخزين.

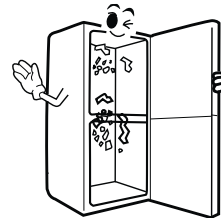



الملحق		B309-GC BV309-GC
درج	تجويف التجميد	ثلاث قطع
الرف	تجويف التبريد	ثلاث قطع
	غطاء القاع	قطعة واحدة
	حامل البيض	قطعة واحدة
	تجويف الفاكهة والخضروات	قطعة واحدة
	صينية الثلج	قطعة واحدة
	كاشط الثلج	قطعة واحدة
	دليل التشغيل	قطعة واحدة