



Washing Machine

OWNER'S MANUAL

MODEL : WFT(R,N,S,C,F)10(1)C64(5)D(E)C(H,P,D,E,F,M)
WF-T1202TP
WF-T1251TP
WF-T1402TP
WF-T1422TP
WF-T1432TP

Please read this manual carefully before operating your set.
Retain it for future reference.
Record model name and serial number of the set.
Quote this information to your dealer when you require service.

Product Features

Washer doesn't operate while the lid is open. If the lid is open during the wash, rinse or spin cycles, the operation stops for safety.

1 sensors (option)

- The sensor automatically detects the quantity of a Detergent put by a user and the temperature and the quality of water to make the best washing algorithm for washing and rinsing, which can give the best washing effect.

FUZZY logic control

- A built-in load sensor automatically detects the laundry load and a microprocessor optimizes washing conditions such as ideal WATER LEVEL and washing time.



- Advanced technology is built into the Electronic Control System which ensures the best washing result.

Turbo drum washing (option)

- When "Punch + 3" washing wings turn, the washing tub turns in the opposite direction. This makes the both sides current of water which improve wash-performance by rubbing clothes strongly.

※ Applied models : WFT * * * * *



3 Step washing

- 3 step washing makes the best washing performance with low tangling.



Rubbing



*Rubbing and
Shaking*



*Shaking and
Disentangling*

NOTE : Be sure to remove the unit from the carton base, otherwise the machine will not be able to operate properly.

C ontents

READ THIS MANUAL

Inside you will find many helpful hints on how to use and maintain your washer properly. Just a little preventive care on your part can save you a great deal of time and money over the life of your washer. You will find many answers to common problems in the Troubleshooting section. If you review our chart of Troubleshooting Tips first, you may not need to call for service at all.

Introduction	Safety Information	4
	Identification of Parts	7
	Function Information	8
Before Starting to Wash	Preparation Before Washing	9
	Use of Water, Detergent, Bleach and Softener	10
	Special Guide for Stain Removal	13
	Function of each Button	14
Washing Programs	FUZZY Wash (Normal Wash)	16
	QUICK WASH	16
	JEAN Wash	16
	WOOL Wash	16
	DELICATE	16
	SOAK Wash	18
	FAVORITE Wash	19
	SILENT	20
Additional Function Program	TUB CLEAN	21
	AIR DRY	22
	Option Washing	23
	DELAY START (RESERVATION) Wash	24
	Other Useful Functions	25
Installation	Placing and Leveling	26
	Connecting Water Supply Hose	27
	Connecting Drain Hose	30
Care and Maintenance	Grounding Method	31
	Cleaning and Maintenance	32
Troubleshooting	Common washing problems	34
	Troubleshooting	35
Terms of Warranty	Terms of Warranty	36
Specification	Specification	37

Safety Information

Read carefully and thoroughly through this booklet as it contains important safety information that will protect the user from unexpected dangers and prevent potential damages to the product.

This booklet is divided into 2 parts : Warning and Caution.



: This is a warning sign specifying user's applications which might be dangerous.



: This is a sign specifying 'Strictly Forbidden' applications.



Warning : Failure to comply with the instructions under this sign may result in major physical injuries or death.



Caution : Failure to comply with the instructions under this sign may result in minor physical injuries or damages to the product.

WATER
HEATER
SAFETY



Warning

- Under certain conditions hydrogen gas may be produced in a water heater that has not been used for two weeks or more. Hydrogen gas can be explosive under these circumstances. If the HOT water has not been used for two weeks or more, prevent the possibility of damage or injury by turning on all Hot water faucets and allowing them to run for several minutes. Do this before using any electrical appliance which is connected to the HOT water system. This simple procedure will allow any built-up hydrogen gas to escape. Since the gas is flammable, do not smoke or use an open flame or appliance during this process.

PROPER
INSTALLATION



Caution

- The base opening must not be obstructed by carpeting when the washing machine is installed on a carpeted floor.
- Install or store where it will not be exposed to temperatures below freezing or exposed to the weather. **If the product is exposed to such conditions, electric shock, fire, break down or deformation may occur.**
- Properly ground washer to conform with all governing codes and ordinances. Follow details in Installation Instructions. **If not grounded properly, break down and leakage of electricity may occur, which may cause electric shock.**
- Must be positioned so that the plug is accessible. **If the plug is placed between the wall and the machine, it may get damaged, possibly causing fire or electric shock.**
- Make sure the plug is completely pushed into the outlet. **Failure to do so may cause electric shock and fire due to overheating.**

Safety Information

YOUR LAUNDRY AREA



Warning

- Keep the area underneath and around your appliances free of combustible materials such as lint, paper, rags, chemical, etc.
Operating with such materials around the machine may trigger explosion or fire.
- Close supervision is necessary if this appliance is used by or near children. Do not allow children to play on, with, or inside this or any other appliance.
There is potential danger that children might drown in the tub.
- ⊘ Do not touch the power plug with a wet hand.
It will cause electric shock
- ⊘ Do not put your hand, foot or anything under the washing machine while the washing machine is in operation.
There is a rotating mechanism under the machine, so you could be injured.









WHEN USING THE WASHER



Caution

- Use this appliance only for its intended purpose as described in this Owner's Manual.
 - The laundry process can reduce the flame retardancy of fabrics. To avoid such a result, carefully follow the garment manufacturer's wash and care instructions.
 - To minimize the possibility of electric shock, unplug this appliance from the power supply or disconnect the washer at the household distribution panel by removing the fuse or switching off the circuit breaker before attempting any maintenance or cleaning.
- NOTE** : Pressing Power button to turn off does **NOT** disconnect the appliance from the power supply.
- Make sure that drainage is working properly.
If water is not drained properly, your floor may get flooded. Flooded floors may induce electricity leakage, further resulting in electric shock or fire.
 - If, during spinning, opening the lid does not stop the tub within about 15 seconds, immediately discontinue operating the machine.
Call for repair. A machine that spins with its door open may cause injuries.
 - ⊘ Never reach into washer while it is moving.
Wait until the machine has completely stopped before opening the lid.
Even slow rotation can cause injury.
 - ⊘ Never attempt to operate this appliance if it is damaged, malfunctioning, partially disassembled, or has missing or broken parts, including a damaged cord or plug.
Operating with a damaged plug may cause electric shock.
 - ⊘ Do not use water hotter than 50°C.
Use of excessively hot water may cause damage to fabrics or cause leakage of water.

Safety Information

<p>WHEN USING THE WASHER</p>	<div style="text-align: center;">  <h2 style="margin: 0;">Warning</h2> </div> <ul style="list-style-type: none">  <p>Do not use a plug socket and wiring equipment for more than their rated capacity. Exceeding the limit may lead to electric shock, fire , break down, and/or deformation of parts.</p>  <p>Do not mix chlorine bleach with ammonia or acids such as vinegar and/or rust remover. Mixing different chemicals can produce toxic gases which may cause death.</p> <p>Do not wash or dry articles that have been cleaned in, washed in, soaked in, or spotted with combustible or explosive substances (such as wax, oil, paint, gasoline, dry-cleaning solvents, kerosene, etc). Do not add these substances to the wash water.</p>  <p>Do not use or place these substances around your washer or dryer during operation. It may ignite or explode.</p>
<p>WHEN NOT IN USE</p>	<div style="text-align: center;">  <h2 style="margin: 0;">Caution</h2> </div> <ul style="list-style-type: none"> • Turn off water faucets to relieve pressure on hoses and valves and to minimize leakage if a break or rupture should occur. Check the condition of the fill hoses; they may need replacement after 5years. • When the air temperature is high and the water temperature is low, condensation may occur and thus wet the floor. • Wipe off dirt or dust on the contacts of the power plug. Using unclean power plug may cause fire. • Before discarding a washer, or removing it from service, remove the washer lid to prevent children from hiding inside. Children may be trapped and suffocated if the lid is left intact. <p style="margin-left: 40px;">Do not attempt to repair or replace any part of this appliance unless specifically recommended in this Owner's Manual, or in published user-repair instructions that you understand and have the skills to carry out.</p> <ul style="list-style-type: none">  <p>Operating the machine with improperly replaced parts may be a cause for fire or electric shock.</p>  <p>Do not tamper with controls. It may lead to electric shock, fire , break down, deformation.</p> <p>Do not yank the power cord in an attempt to disconnect the power plug.</p>  <p>Securely hold the power plug to unplug the machine. Failure to observe these instructions may cause electric shock or fire due to short-circuit .</p>  <p>When you are cleaning the washing machine, do not apply water directly to any part of the washing machine. It will cause short circuit and electric shock.</p>

Identification of Parts

Body

POWDER DETERGENT AND SOFTENER BOX

BLEACH DISPENSER (☞)

FUNCTION SELECTOR

TUB

START/PAUSE BUTTON

Use to start or stop the washing machine temporarily.

ADJUSTABLE LEGS

Use to level the washing machine for correct balance & spin operation.

*** WATER SUPPLY HOSE**

Make sure the water does not leak.

*** POWER PLUG**

If the supply cord is damaged, it must be replaced by the manufacturer or its service agents or similarly qualified person in order to avoid a hazard.

*** LINT FILTER**

Clean regularly to stop linting on the clothes load.

*** DRAIN HOSE for pump model**

Check if the drain hose is hung up before operating the washing machine.

*** DRAIN HOSE for non pump model**

for non pump model

BASE

Accessories

Water supply hoses

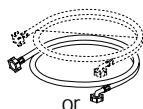

or



1 Each for COLD and HOT water

Drain hose



or

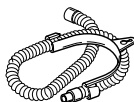

Anti-rat cover (option)

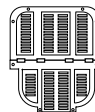

NOTE

"*" Part can be different according to the model.

Function Information

Our machine provides various washing methods which suits various conditions and types of laundry.

Different types of laundry washing

FUZZY(Normal) Wash

Use this Program for everyday washing e.g. sheets, towels, T-shirts. *(refer to page 16)*

JEAN Wash

Use this Program for heavily soiled durable garments e.g. overalls, jeans.

Thick and heavy clothes or those which are excessively dirty like jeans or working uniforms can be washed. *(refer to page 16)*

DELICATE Wash

Use this program to wash DELICATE and washable laundries. *(refer to page 16)*

WOOL Wash

Delicate clothes (lingerie, wool, etc.) which may be easily damaged can be washed. *(refer to page 16)*

The fibers of machine washable woolens have been specifically modified to prevent felting when they are machine washed.

Most handknitted garments are not made of machine washable wool and we recommend that you hand wash them

- Before washing your woolens check the care label for the washing instructions.
- When washing woolens use a mild Detergent recommended for washing wool.
- Hand washed woolens may be spun in a washing machine to reduce the time they take to dry.
- To dry woolens lay down them flat on a towel and pat into shape. Dry woolens out of direct sunlight.

(The heat and tumble action of a dryer may cause shrinkage or felting of woolen garments.)

Some wool underlays and sheepskin products can be washed in a washing machine but may cause pump blockages.

(Ensure that the whole article is suitable for machine washing and not just the backing material.)

You may wish to handwash these articles and place them in the machine to spin dry.

FAVORITE Wash

This setting allows you to store your FAVORITE wash conditions in the normal cycle memory. *(refer to page 19)*

SILENT Wash

Use this program to wash quietly at night. *(refer to page 20)*

Washing according to the condition of laundry

QUICK WASH

QUICK WASH can be selected to wash lightly soiled clothes of less than 2.0 kg in a short time. *(refer to page 16)*

SOAK Wash

SOAK Wash can be selected to wash heavily soiled laundry by soaking in water for some time to remove dirt and grime. *(refer to page 18)*

Other washing method

TUB CLEAN

Use this program to clean the inside of washing machine especially Inner tub & Outer tub . *(refer to page 21)*

DELAY START Wash

DELAY START Wash is used to delay the finishing time of the operation.

The number of hours to be delayed can be set by the user accordingly. *(refer to page 24)*

OPTION WASH

When the user needs only SPIN, RINSE/SPIN, RINSE, WASH/RINSE, WASH, WASH/RINSE/SPIN, SOAK/WASH/RINSE/SPIN. *(refer to page 23)*

Preparation Before Washing

Care Labels

* Look for a care label on your clothes. This will tell you about the fabric content of your garment and how it should be washed.

Sort clothes into loads that can be washed with the same wash cycle, Water Temperature and spin speed.



Sorting

To get the best results, different fabrics need to be washed in different ways.

- **SOIL** (Heavy, Normal, Light) Separate clothes according to the type and amount of soil.
- **COLOR** (Whites, Lights, Darks) Separate white fabrics from colored fabrics.
- **LINT** (Lint producers, Collectors) Separate lint producers and lint collectors.



Lint Producers

Terry cloth, Chenille, Towels, Nappies, Diapers

Lint Collectors

Synthetics, Corduroy, Permanent Press, Socks

Check before Loading

- **Check all pockets to make sure that they are empty.** Things such as nails, hairclips, matches, pens, coins, and keys can damage both your washer and your clothes.
- **Mend any torn garments or loose buttons.** Tears or holes may become larger during washing.
- Remove belts, underwires, etc. to prevent damage to the machine or your clothes.
- **Pretreat any dirt and stains.**
- Make sure the clothes are washable in water.
- Check the washing instructions.
- Remove tissue in pockets.



Pretreatment on stains or heavy soil

- Pretreat shirt collars and cuffs with a pre-wash product or liquid Detergent when placing them in the washer. Before washing treat special stains with bar soaps, liquid Detergent or a paste of water and granular Detergent.
- Use a pretreat soil and stain remover. Treat stains AS SOON AS POSSIBLE. The longer they are left the harder they are to remove.

(For more detail refer to page13)

Loading

Do not wash fabrics containing flammable materials (waxes, cleaning fluids, etc.).

Load Size

The WATER LEVEL should just cover the clothes. Adjust the load size accordingly. Loosely load clothes no higher than the top row of holes in the washer tub. To add items after washer has started, press Start button and submerge additional items. Close the lid and press Start button again to restart.

Light and Large-sized clothing

Clothes like downs and woollens are light weight, large and float easily. Use a nylon net and wash them in a small amount of water. If the laundry floats during the wash cycle, it may become damaged. Use dissolved Detergent to prevent the Detergent from clumping.



Long laundry items

Use nylon nets for long, DELICATE items. For laundry with long strings or long length, a net will prevent tangling during washing. **Fasten zippers, hook, and strings** to make sure that these items don't snag on other clothes.

※ Nylon net is not supplied by LG.



▲ WARNING

Fire Hazard

Never place items in the washer that are dampened with gasoline or other flammable fluids.

No washer can completely remove oil. Do not dry anything that has ever had any type of oil on it (including cooking oils). Doing so can result in death, explosion, or fire.

Use of Water, Detergent, Bleach and Softener

Using Water

Amount of WATER LEVEL

- This machine detects the quantity of laundry automatically, then sets the WATER LEVEL and proper amount of Detergent.
- When you select a wash program, the WATER LEVEL and amount of Detergent (to be used) will be shown on the control panel.
- The following table shows the amount of water.
- When the WATER LEVEL is automatically detected, it may differ depending on the quantity of laundry even though the same WATER LEVEL is indicated on the control panel.
- The amount of a cup in the diagram is about 40g for concentrated Detergent.

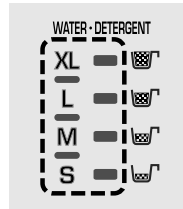

NOTE

[Minimum water amount]

It depends on laundry load and washer model. Or manually you can pour a certain amount water into tub directly to some height. That's because if water level reaches to the some height sensed by washer itself, washer automatically operates. In other words, it is needed to pour water to the point when washer starts operating.

Water Temperature

- The machine sets the appropriate temperature automatically according to the wash program .
- You can change the Water Temperature by pressing the WATER TEMP. button. (*refer to page 14*)
- The temperature of the water impacts the effectiveness of all laundry additives and therefore, the cleaning results. We recommend temperatures of:

- HOT 49~60°C...(120-140°F)	White items, diapers, underclothing and heavily soiled, colorfast items.
- WARM 29~40°C...(85-105°F)	Most items
- COLD* 18~24°C...(65-75°F)	Only very bright colors with light soil.
- When washing in COLD water additional steps may be needed:
 - Adjust Detergent amount and pre-dissolve Detergent in WARM water
 - Pretreat spots and stains
 - Soak heavily soiled items
 - Use appropriate bleach

* Temperature below 18°C...(65°F) will not activate laundry additives and may cause lint, residue, poor cleaning, etc. In addition, Detergent manufactures and care labels define COLD water as 26~29°C...(80-85°F). If the temperature of the water in the tub is too cold for your hands, the Detergent will not activate and clean effectively.

NOTE

If iron is present in the water the clothes may become an all-over yellow or they may be stained with brown or orange spots or streaks. Iron is not always visible. Installation of water softener or an iron filter may be necessary for severe cases.

Using Detergent

Detergent

Follow the Detergent package directions. Using too little Detergent is a common cause of laundry problems. Use more Detergent if you have hard water, large loads, greasy or oily soils or lower Water Temperature.

Choosing the right Detergent

We recommend the use of domestic Detergent, (powder, liquid or concentrated). Soap flakes or granulated soap powders should not be used in your washing machine. When washing woolens remember to use Detergent suitable for washing woolens.

Use of Water, Detergent, Bleach and Softener

Using Detergent

How much Detergent

When you select a wash program the WATER LEVEL and the amount of Detergent (to be used) will be shown on the control panel. The amount of a cup in the diagram is about 40g for concentrated Detergent.

The correct amount of Detergent will vary depending on the amount of soil in your clothes (Jeans and work clothes may need more Detergent, while bath towels usually need less.).

For liquid and concentrated Detergents, follow the recommendations of the Detergent manufacturer.

Note: To check you are using the correct amount of Detergent, lift the lid of your machine about half-way through the wash. There should be a thin layer of foam over the surface of the water. Lots of foam may look good, but it does not contribute to cleaning your clothes. No foam means not enough Detergent has been used; soil and lint can settle back on the clothes or the washing machine.

If excess Detergent is used, the rinse will not be as clean and efficient. Also, it could cause environmental pollution, so use it accordingly.

Adding the Detergent

Open the Detergent dispenser and deposit the appropriate amount of Detergent where you deposit the Detergent Powder Detergent dispenser.

Some Detergents MUST be fully dissolved before adding to your machine to get the best wash results.

Check the instructions on the Detergent packet.

If you use powdered Detergent it is essential that the

required amount be fully dissolved in very HOT water before being added to WARM or HOT water for the actual wash.

Pre-dissolving Detergent in WARM water when washing in COLD water can improve its performance.

Where you
deposit the
detergent

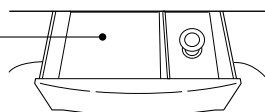

Using Liquid Bleach

- Check clothing care label for special instructions and separate the laundry to be bleached
- Dilute liquid chlorine bleach.
- Measure the recommended amount of liquid bleach carefully following instructions on the bottle.
- Before starting the washer, pour measured amount of bleach directly into bleach dispenser. Avoid splashing or overfilling. Powdered bleach should be mixed with water before pouring.

Bleach dispenser (☞)



NOTE

- Never pour undiluted liquid bleach directly onto clothes or into the wash basket. This may cause change of color or damage the laundry.
- Do not pour powdered bleach into bleach dispenser.

Use of Water, Detergent, Bleach and Softener

Using Fabric Softener

Available Fabric Softener Type

- Do not use concentrated fabric softener. This may cause some problems in automatic dispensing.
- For more details refer to the softener products instructions for use.

Depositing Fabric Softener

- Don't use softener with detergent.
Use softener in last rinse water
- When using dispenser, dilute softener (30ml) with fresh water (30ml)
- When filling dispenser, do not splash or overflow. It may stain clothes.
- Never pour fabric softener directly on clothes. It may stain them
- If spotting occurs, wet and rub with hand dishwashing liquid (or mild bar soap) and rewash.

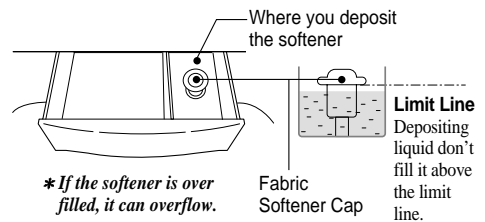

NOTE

Fabric Softener will be inserted automatically during the final rinse and the machine gives on alarm sound. When water pressure is low, the softener may have to be inserted manually.

Scrud(Waxy Build up)

Scrud is the name given to the waxy build-up that can occur within any washer when the fabric softener comes into contact with Detergent. This build-up is not brought about by a fault in the machine.

If scrud is allowed to build-up in the machine it can result in stains on your clothes or an unpleasant smell in your washer.

If you wish to use fabric softener we recommend

- Using fabric softener sparingly.
- When filling the dispenser, do not splash or overflow.
- Clean dispenser as soon as the cycle is finished.
- Clean your machine regularly. (*refer to page 21 or 32*)
- Cold water washing increases the chance of this build-up occurring. We recommend a regular WARM or HOT wash e.g. every 5th wash should be at least a warm one.
- Fabric softener of thinner consistency is less likely to leave residue on the dispenser and contribute to a build-up.

Special Guide for Stain Removal

▲ WARNING

n Do not use or mix liquid chlorine bleach with other household chemicals such as toilet cleaners, rust removers, acid or products containing ammonia. These mixtures can produce dangerous fumes which can cause serious injury or death.
n To reduce the risk of fire or serious injury to persons or property, comply with the basic warnings listed below:

- Read and comply with all instructions on stain removal products.
- Keep stain removal products in their original labeled containers and out of children's reach.
- Thoroughly wash any utensil used.
- Do not combine stain removal products, especially ammonia and chlorine bleach. Dangerous fumes may result.
- Never wash items which have been previously cleaned in, washed in, soaked in or spotted with gasoline, dry cleaning solvents or other flammable or explosive substances because they give off vapors that could ignite or explode.
- Never use highly flammable solvents, such as gasoline, inside the home. Vapors can explode on contact with flames or sparks.

For successful stain removal:

- Remove stains promptly.
- Determine the kind of stain, then follow the recommended treatment in the stain removal chart below.
- To pretreat stains, use a prewash product, liquid Detergent, or a paste made from granular Detergent and water.
- Use COLD water on unknown stains because HOT water can set stains.
- Check care label instructions for treatments to avoid on specific fabrics.
- Check for colorfastness by testing stain remover on an inside seam.
- Rinse and wash items after stain removal.



Follow fabric care label instructions

Stain Removal	
STAIN	TREATMENT
Adhesive tape, chewing gum, rubber cement	Apply ice. Scrape off excess. Place stain face down on paper towels. Saturate with prewash stain remover or nonflammable dry cleaning fluid.
Baby formula, dairy products, egg	Use product containing enzymes to pretreat or soak stains.
Beverages (coffee, tea, soda, juice, alcoholic beverages)	Pretreat stain. Wash using COLD water and bleach safe for fabric.
Blood	Rinse with COLD water. Rub with bar soap. Or pretreat or soak with product containing enzymes. Wash using bleach safe for fabric.
Candle wax, crayon	Scrape off surface wax. Place stain face down between paper towels. Press with warm iron until wax is absorbed. Replace paper towels frequently. Treat remaining stain with prewash stain remover or nonflammable dry cleaning fluid. Hand wash to remove solvent. Wash using bleach safe for fabric.
Chocolate	Pretreat or soak in WARM water using product containing enzymes. Wash using bleach safe for fabric.
Collar or cuff soil, cosmetics	Pretreat with prewash stain remover or rub with bar soap.
Dye transfer on white fabric	Use packaged color remover. Wash using bleach safe for fabric.
Grass	Pretreat or soak in WARM water using product containing enzymes. Wash using bleach safe for fabric.
Grease, oil, tar (butter, fats, salad dressing, cooking oils, car grease, motor oils)	Scrape residue from fabric. Pretreat. Wash using hottest water safe for fabric. For heavy stains and tar, apply nonflammable dry cleaning fluid to back of stain. Replace towels under stain frequently. Rinse thoroughly. Wash using hottest water safe for fabric.
Ink	Some inks may be impossible to remove. Washing may set some inks. Use prewash stain remover, denatured alcohol or nonflammable dry cleaning fluid.
Mildew, scorch	Wash with chlorine bleach if safe for fabric. Or, soak in oxygen bleach and HOT water before washing. Badly mildewed fabrics may be permanently damaged.
Mud	Brush off dry mud. Pretreat or soak with product containing enzymes.
Mustard, tomato	Pretreat with prewash stain remover. Wash using bleach safe for fabric.
Nail polish	May be impossible to remove. Place stain face down on paper towels. Apply nail polish remover to back of stain. Repeat, replacing paper towels frequently. Do not use on acetate fabrics.
Paint, varnish	WATER BASED : Rinse fabric in cool water while stain is wet. Wash. Once paint is dry, it cannot be removed, OIL BASED AND VARNISH : Use solvent recommended on can label. Rinse thoroughly before washing.
Rust, brown or yellow discoloration	For spots, use rust remover safe for fabric. For discoloration of an entire load, use phosphate Detergent and nonchlorine bleach. Do not use chlorine bleach because it may intensify discoloration.
Shoe polish	LIQUID : Pretreat with a paste of granular Detergent and water. PASTE : Scrape residue from fabric. Pretreat with prewash stain remover or nonflammable dry cleaning fluid. Rub Detergent into dampened area, Wash using bleach safe for fabric.

Function of each Button

WATER TEMPERATURE BUTTON (OPTION)

- Use to select Water Temperature. Pressing the button allows you to select COLD ► WARM (HOT&COLD) ► HOT ► COLD respectively. Default setting is COLD.

WATER LEVEL BUTTON (INDICATION OF DETERGENT AMOUNT)

- Use to adjust the WATER LEVEL as required. The appropriate amount of Detergent is shown next to the WATER LEVEL in the WATER-DETERGENT diagram
- WATER LEVEL is automatically selected for FUZZY (normal) program. The following settings are indicated as the button is pushed
LARGE ► LARGE . EX-LARGE ► EX-LARGE ► SMALL ► SMALL . MEDIUM ► MEDIUM ► MEDIUM . LARGE ► LARGE

TIME LEFT, DELAY START (RESERVATION), ALARM INDICATION

- Time left** - During operation, the remaining time is indicated.
- DELAY START INDICATION (RESERVATION)** - When DELAY START (RESERVATION) program is selected, it indicates the finishing time. (RES.=DELAY)
- Alarm indication** - When an error occurs, an error message appears to indicate the abnormality. For example, \mathcal{E} indicates that the lid is open.

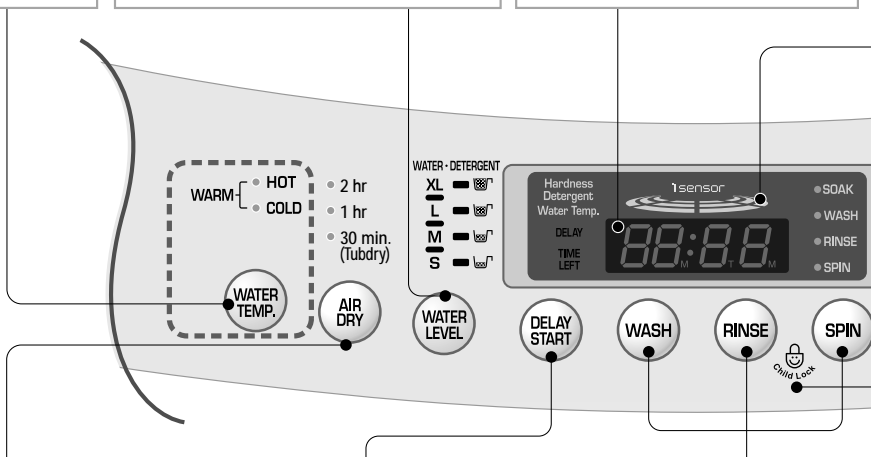

AIR DRY

- This button is used for air-drying of your laundry.
- Air dry selections light up in sequence as follows.
30min. ► 1hr ► 2hr. ► 30min. as the button is pushed.

DELAY START (RESERVATION) BUTTON

- Use to set a delayed finishing time.
- The time increases when the button is pushed.
- The following settings are indicated as the button is pushed 3 ► 4 ► 5 ► ...11 ► 12 ► 14 ► 16 ► ...46 ► 48 ► 3 HOUR.
- To cancel delay time, turn the power switch off.

(refer to page 24)

WASH. RINSE. SPIN BUTTON

- Use when wash, rinse, spin time need to be adjusted.
- The time increases when the button is pressed .
- If adjustments are needed during the wash, press the [start/pause] button before making any changes.
- When the button is pressed during washing, the remaining time is displayed.

NOTE

- * For optimizing the washing algorithm, the displaying time may be changed during washing-increased by 8minutes at maximum and decreased by 4 minutes at maximum.
- * If the Detergent quantity is put more than the standard, for increasing the rinsing performance, it automatically adds rinsing, and the remaining time may be increased.
- * The standard detected by the sensor changing the algorithm is set by the normal standard. It may not be same to the washing habit of a specific user. So, it does not matter that the user uses it according to her/his washing habit.
- * The sensor for a Detergent quantity is designed to detect based on a synthetic Detergent powder. If you put a liquid one or a natural one or too much bleaching agent, the detecting ability of the sensor may be decreased.

WASHING CONDITION INDICATOR (OPTION)

- It only operates in FUZZY Program.
- During being detected by the sensor, the LED flashes green, orange and red in turn. And, after detecting, the LED lights a specific color according to the detecting condition as follows:
 - ※ If the current washing condition (Detergent quantity, Water Temperature, water quality, etc.) is determined as better than the standard one, it optimizes the algorithm to save the energy by decreasing washing time/strength, and the LED automatically turns to red.
 - ※ If the current washing condition is determined as worse than the standard one, it optimizes the algorithm by increasing washing time/strength, and the LED automatically turns to orange.
 - ※ If the current washing condition is determined as equal to the standard one, the algorithm has no change and the LED turns to green.

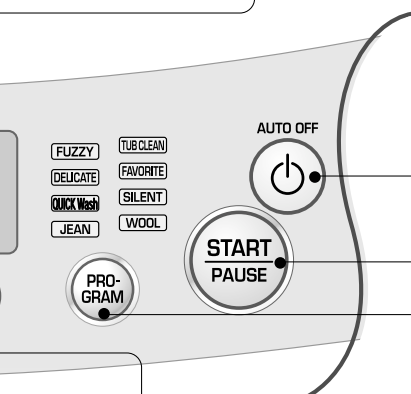

AUTO OFF (POWER) BUTTON

- Use to turn the power on or off.
- Push again and power goes on or off
- The power goes off automatically about 10 seconds after the wash is finished.

CHILD LOCK FUNCTION

- Use to lock or unlock the control buttons to prevent settings from being changed by a child. To lock, push the RINSE and SPIN buttons simultaneously and to unlock push them one more time during the washing process.

(refer to page 25)

PROGRAM BUTTON

- Use for selecting wash program.
- This button allows you to select 8 different programs for different kinds of laundry and dirtiness.
- program selections light up in sequence as follows: FUZZY (NORMAL) ► DELICATE ► QUICK WASH ► JEAN ► WOOL ► SILENT ► FAVORITE ► TUB CLEAN ► FUZZY (NORMAL) etc. Select the desired program by pressing the button.

START/ PAUSE BUTTON





















- Use to start or pause the washing process.
- Repeats start and pause by pushing the button.

















* Because the detecting ability of the sensor may be decreased by using it for a long time, periodically use TUB CLEAN course to clean the tub. (refer to page 21)

* Even if the water level or the water temperature are changed by the user in FUZZY(Normal) Program, the sensor will still work. The sensor algorithm may differ according to models.

* The control panel may differ according to different models.

Washing Programs

Washing Programs		Add the laundry	PRO-GRAM	PRO-CESS	Add the Detergent
<p>FUZZY Wash (Normal Wash)</p> <p>Used for normal loads, this mode automatically selects the most appropriate conditions and completes the sequence in one operation. The built-in sensor detects the size of the load and the ideal wash power and wash, rinse and spin times are set accordingly.</p>					 <ul style="list-style-type: none"> Add the appropriate quantity of Detergent as indicated by the WATER LEVEL next to WATER DETERGENT. Or follow the Detergent manufacturer's instructions
<p>QUICK WASH</p> <p>Use this mode when washing lightly soiled clothes for a short time. The highly recommended laundry amount is under 2.0kg.</p>			 <ul style="list-style-type: none"> Select the QUICK WASH program on the Control panel. 		 <ul style="list-style-type: none"> Add the appropriate quantity of Detergent as indicated by the WATER LEVEL next to WATER DETERGENT. Or follow the Detergent manufacturer's instructions
<p>JEAN Wash</p> <p>Use Jean program when washing Jeans of different sizes</p>		 <ul style="list-style-type: none"> Spread the jean evenly in the tub 	 <ul style="list-style-type: none"> Select the JEAN program on the Control panel. 		
<p>WOOL Wash</p> <p>Use this program for washing delicate fabrics such as lingerie and woolens. (wash only "water washable" clothes) Before washing your woolens check the care label for the washing instructions. (wash only water washable clothes)</p>			 <ul style="list-style-type: none"> Select the WOOL program on the Control panel. 		 <ul style="list-style-type: none"> Use neutral Detergent appropriate for the laundry. When washing woolens use a mild Detergent recommended for washing wool.
<p>DELICATE</p> <p>Use this program to wash items requiring a GENTLE WASH action. This would include blouses, nylons and dress shirts with light soiled.</p>			 <ul style="list-style-type: none"> Select the DELICATE program on the Control panel. 		

	Close the lid	Finish	Caution & Note
 <ul style="list-style-type: none"> • The pulsator rotates for 8 seconds to detect the laundry load. • Then the WATER LEVEL and the amount of Detergent to be used will be shown and water will be supplied. 	 <ul style="list-style-type: none"> • Water will be supplied for 2 minutes after the start of the wash to supplement the water the laundry has absorbed. 	 <ul style="list-style-type: none"> • When the wash program ends, the buzzer will ring for 10 seconds before the Power goes off automatically. 	<ul style="list-style-type: none"> • If water is already in the tub, or putting wet laundry into the tub before starting will increase the WATER LEVEL. • With lightweight bulky loads, WATER LEVEL can be set low. • Changes to Water Temperature (HOT/COLD) and wash level are possible during operation. <i>(refer to page 14)</i>
			
			
			<ul style="list-style-type: none"> • When setting the WATER LEVEL manually, do not set to Medium to prevent damage to laundry. • Washing with HOT water may damage the laundry (Water is set to cold automatically). Ensure that the load is under 2kg. • In order to avoid damage to laundry, the spin cycle may appear slow. This also avoids wrinkles and clothing may still contain some water. This is normal.
			<ul style="list-style-type: none"> • Before starting to wash, make sure that the laundry is washable. • Washing with HOT water may damage the laundry (Water is set to COLD automatically). • Ensure that the load is under 2kg.

SOAK Wash

Use this mode to wash normal clothes or thick and heavy clothes which are excessively dirty. SOAK mode can be used with FUZZY or JEAN or SILENT or FAVORITE program.

- 1 Press the **AUTO OFF (POWER)** button to turn power on.



- 2 Press the **PROGRAM** button to select the washing program.



- SOAK will not work in WOOL and ECONOMY, DELICATE, TUB CLEAN Program.

- 3 Press the **WASH** button, to select **SOAK** program.



- Keep pressing the WASH button until the light turns on 'Soak' and 'Wash' simultaneously as next image.
- SOAK program only works when soaking time is 40, 50 or 60 minutes.



- 4 Add the Detergent.

- The appropriate quantity of Detergent marked next to the **WATER LEVEL** of WATER-DETERGENT.

- 5 Add the laundry and press the **START/PAUSE** button.



- The **WATER LEVEL** and the amount of Detergent to be used will be shown and water will be supplied.

- 6 Close the lid.

- Water will be supplied for 2 minutes after the start of the wash to supplement the absorbed water by the laundry.

Finish

When the wash program ends, the buzzer will ring for 10seconds before the Power goes off automatically.

NOTE

- Order of Soak-Wash timing

Soak-Wash



- Select soaking time 40minutes, 50minutes, or 60minutes (including washing time) by pressing the Wash button repeatedly.
- If necessary, select the times of Rinse and the time for Spinning by pressing the Rinse or Spin buttons till you reach the desired times.

FAVORITE Wash

Pressing the FAVORITE button allows you to store your FAVORITE wash conditions in the normal cycle memory and then recall it for use at a later time.

- 1 Press the **AUTO OFF (POWER)** button to turn power on.



- 2 Select the **FAVORITE** program.



- 3 Select your **FAVORITE** wash conditions.

- Press the **WATER TEMP.** button to select wash Water Temperature.
- Press the **WATER LEVEL** button to select **WATER LEVEL**.
- Press the **WASH** button, the **RINSE** button & the **SPIN** button to select wash time, rinse time & spin time respectively you want to store.

- 4 Press the **START/PAUSE** button to store & start your FAVORITE wash cycle. Power turns off automatically after wash.



NOTE

To recall your FAVORITE cycle.

1. Press POWER on.
2. Select the FAVORITE cycle by pressing the PROGRAM.
3. Press the START/PAUSE button. Then the wash cycle starts.

SILENT Wash

Use this program to wash quietly in SILENT especially during late night and dawn.

- 1 Press the **AUTO OFF (POWER)** button to turn power on.



- 2 Press the **PROGRAM** button to select SILENT program.



- 3 Add the laundry into the washing tub.

- 4 Press the **START/PAUSE** button.



- 5 Add the Detergent and close the lid.

NOTE

- SILENT program takes longer washing time than FUZZY (Normal) program.
- To reduce noise in spinning, spin rpm is lower than normal spinning rpm. So the laundry has more moisture than normal.

TUB CLEAN

If scrud is allowed to build-up in the machine it can result in stains on your clothes or unpleasant smell in your washer.

Scrud is the way build-up that can occur within any washer when the fabric softener comes into contact with Detergent, and according to particular degree of dirtiness or quality of water to be use, in these case, use this program to clean inner tub and outer tub.

- 1 Press the **POWER** button to turn power on.



- 2 Press the **PROGRAM** button to select the **TUB CLEAN** program.



※ Ex-Large WATER LEVEL is set automatically.

- 3 Press the **START/PAUSE** button. • Left time is displayed.



- 4 After 10 minutes of water supplement. Add the oxygenated bleach (about 300 mℓ).

- Do not use Detergent box.
- Do not place any laundry inside tub.

- 5 Close the lid. • When the lid is open the machine will not operate, and an alarm signal will remind you to close the lid.

NOTE

- Before using this program remove lint inside lint filter.
- When using this program, do not place any laundry inside tub.
- This program takes about 3 hours to be completed.
- After using this program, remove dirt inside filter.
- After finishing this program, open the lid of wash to remove irritant odor.
- Do not pour bleach into the tub directly. It might cause damage the tub.
- Do not leave diluted oxygenated bleach inside tub for long time.
It rusts the tub must drain the remained diluted oxygenated water out.
- Use this program once for every month.
- Do not use this program repeatedly.

AIR DRY

AIR DRY for your laundry.

- 1 Press the **AUTO OFF (POWER)** button to turn power on.



- 2 Press the **AIR DRY** button to select the desired timing.



- 3 Press the **START/PAUSE** button.



- 4 Closed the lid.

NOTE







- Select "Air Dry" 30min 'Tub Dry
 - Use this mode to keep inner tub from getting moldy caused by remaining moisture.
 - Do not place any laundry inside tub.
 - Use this mode once a week.
 Caution) For better performance, put drain hose down to the floor so that water inside will be completely drained out.
- Select "Air Dry" above 1 hour
 - Use this mode to reduce the drying time by minimizing remaining moisture on the laundry.
 - In general, this is very effective on synthetic items(100% polyester).
 - Do place laundry which is evenly distributed(Under 2kg).
 - For normal clothes : Select 1 hour
 - For synthetic items(100% polyester): Select 2 hours or 3 hours(on some models)

Option Washing

When you only need the Wash, Wash/Rinse or Rinse cycles, these can be set manually.

- 1 Press the **AUTO OFF** (Power) button to turn power on.



<p>2 Only Wash</p> <p>Press the WASH button to select the desired timing.</p> 	<p>Only Rinse</p> <p>Press the RINSE button to select the desired times of rinse.</p> 	<p>Only Spin</p> <p>Press the SPIN button to select the desired times of spin.</p> 
<p>Only Wash,Rinse</p> <p>Press the WASH button to select the desired timing.</p>  <p>Press the RINSE button to select the desired times of rinse.</p>  <p>You can use this option for preventing wrinkles of laundry</p>	<p>Only Rinse,Spin</p> <p>Press the RINSE button to select the desired times of rinse.</p>  <p>Press the SPIN button to select the desired times of spin.</p> 	<p>Only Drain</p> <p>When you want to only drain, wait until the water in the washing tub drains completely.</p>

- 3 Press the **WATER LEVEL** button, to control the water level according to the amount of laundry. If you do not choose anything, it is set the middle water level automatically.



- 4 Add the laundry into the washing tub.

- 5 Press the **START/PAUSE** button.



- 6 Add the detergent and close the lid.

NOTE

- When a Wash, Wash/Rinse or Rinse only option is selected, after the wash is completed the water will not be drained off. If you wish to drain the water, press SPIN button and wait until the water in the tub has drained completely. Then press the START/PAUSE button.
- If you do not specify the water level, then Medium will be automatically selected.
- If only Rinse is selected, the process will start from Water Supply.

DELAY START (RESERVATION) Wash

DELAY START (RESERVATION) Wash is used to delay the finishing time of the operation. The hours to be delayed can be set by the user accordingly. The time on the display is the finishing time, not the start time.

- 1 Press the **POWER** button to turn power on.



- 2 Press the **PROGRAM** button to select the washing program.



- Select the program for laundry on the Control panel. This program will not work in WOOL and DELICATE Program.

- 3 Press the **DELAY START (RESERVATION)** button.



- The light will 'DELAY' turn on and 'TIME LEFT' **3:00** will be marked.
- Press the button repeatedly to set the desired finishing time. For example, To finish washing in 9 hours from now, by make the number 9:00 pressing the **DELAY START (RESERVATION)** button repeatedly.

(RES.=DELAY)  → 

- 4 Add the Detergent.

- The appropriate quantity of Detergent marked next to the WATER LEVEL of WATER•DETERGENT.
- When the lid is open the machine will not operate, and an alarm signal will remind you to close the lid

- 5 Add the laundry and press the **START/PAUSE** button.



- When you press the START/PAUSE button the light will blink.

- 6 Close the lid.

- Water will be supplied for 2 minutes after the start of the wash to supplement the water the laundry has absorbed.

Finish

The washing will be finished according to the delayed time.

NOTE

- Finishing time can be delayed from 3~48 hours. Delaying from 3~12 hours can be done in 1 hour time intervals and from 12~48 hours in 2 hour time intervals.
- If the lid is open, the machine will not work, and an alarm signal will alarm to remind you to close the lid.
- To select washing time, rinsing times, spinning time, water level, hot/cold or wash power manually, press the DELAY START (RESERVATION) button and select the desired option. Then press the START/PAUSE button.
- When the laundry cannot be taken out immediately after the wash program ends, it is better to omit the spinning program. (The laundry will be wrinkled if left for a long time after spinning.)

Other Useful Functions

Child Lock Function

If you want to lock all the keys to prevent settings from being changed by a child, you can use the child lock option.

How to Lock

- 1 Press the **POWER** button.



- Turn Power on.

- 2 Press the **START/PAUSE** button to start washing.



- After all washing conditions are set according to the manual.

- 3 Press both the **RINSE** button and the **SPIN** button simultaneously.



- During the wash program, all the buttons are locked until washing is completed or it is child-lock function is deactivated manually.

How to Unlock

If you want to unlock during wash, press both the **RINSE** and the **SPIN** button simultaneously again.

NOTE

- “CL” & the remaining time are alternatively shown on the display while they are locked.

Mute Option

If you want to use the washing machine without alarm signal sounds, press both the **WASH** and **SPIN** buttons simultaneously.

To make buzzer work, press both the **WASH** and **SPIN** buttons simultaneously one more time.

Seeing Remaining Time

To see the remaining time for each process, press one of the **WASH**, **RINSE** and **SPIN** buttons.

The remaining time for each process will appear for about 1 second.

Placing and Leveling

Please ensure that transit restraint has been removed before operating your machine.

1 Place the machine on a flat and firm surface which allows proper clearance.

We suggest a minimum clearance of 2 cm to the right side and left sides of the machine for ease of installation.

At the rear, a minimum clearance of 10 cm is suggested.

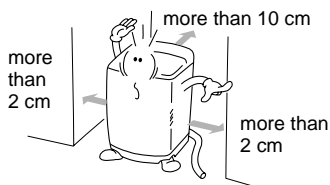

NOTE

If the washer is installed on a uneven, weak or tilted floor causing excessive vibration, spin failure or “UE” error can happen to it.

It must be placed on a firm and level floor to prevent spin failure.

2 Check that the machine is level

Open the lid and look from above to see if it is same as shown.

Top view of the machine



3 Leveling the machine

Lift the front of the washing machine and twist the Adjustable Leg until the surface bubble is placed in the center.

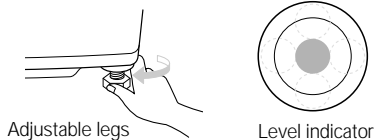

※ Installing the Anti-Rat Cover (option) Insert the anti-rat cover to be firmly fixed from the back or front of washing machine and screw it

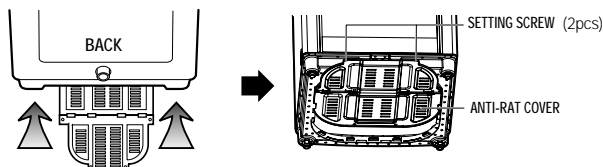

Caution

If the power is supplied from a cord extension set or generator, the cord extension set or electrical portable outlet device should be positioned so that it is not exposed to splashing or ingress of moisture.

Connecting Water Supply Hose

Before connecting the Water Supply Hose to the water tap, check the hose type and then choose the correct instruction here under.

Note that the Water Supply Hose supplied may vary from country to country, Make sure to connect the blue inlet hose to the COLD water tap, and the orange inlet hose to the HOT water tap.

Connecting Water Supply Hose to water tap

Normal Type

(Normal tap without thread & screw type inlet hose.)

1 Untighten the screw

Untighten the screw of the connector so that the tap can be placed in the middle.

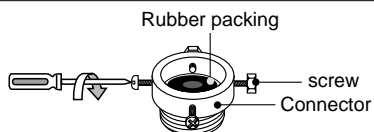

2 Fixing the connector to the tap

Push the upper connector up till the rubber packing is in tight contact with the tap. Then tighten the 4 screws.

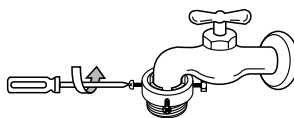

3 Attach the water supply hose securely to the connector

Push the water supply hose vertically upwards so that the rubber seal within the hose can adhere completely to the tap.

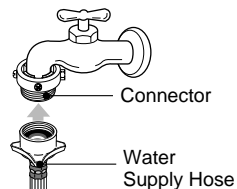

4 Fixing the connector to the water supply hose

Attach the water supply hose to the connector and then tighten it by screwing it to the right.

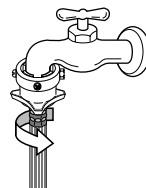

5 Check the connection of water supply hose and the connector

After connecting the hose, open the tap to check for any water leakage.

If the water leaks, close the tap and start again from step 1

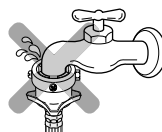

NOTE

The washing machine is to be connected to the water mains using new hose-sets and old hose-sets should not be reused.

Connecting Water Supply Hose

Normal Type (Normal tap without thread & one touch type inlet hose.)

1 Separate Middle connector from Water Supply Hose

Separate Middle connector from the Water Supply Hose by pulling the Pressing Rod and the Pressing Handle that is attached to the Water Supply Hose.

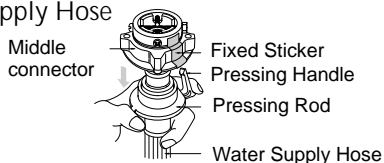

2 Loosen the fixed nuts to connect the connector to the tap

Untighten the screw of the middle so that the tap can be placed in the middle.

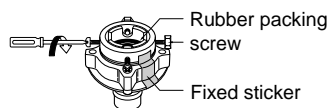

NOTE

In case tap is too large. If the tap diameter is too large or is square, untighten the 4 screws and remove the guide plate. Then follow step 1.

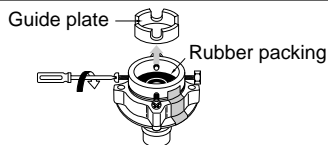

3 Fixing Connectors to the Tap

Push the upper connector up till the rubber packing is in tight contact with the tap. Then tighten the 4 screws.

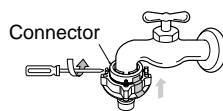

4 Fixing Upper Connector and Middle Connector

Remove the fixed sticker in between the Upper and Middle Connectors. Tighten the connectors by holding one connector and twist middle connector to the right.

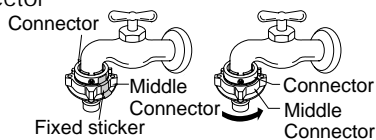

5 Connecting Middle Connector and Water Supply Hose

Press down the pressing rod of the Water Supply Hose which was separated from middle connector (refer to Step 1) and then join it to the middle connector.

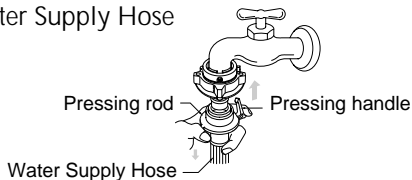

6 Check for water leakage

After connecting the hose, open the tap to check for any water leakage. If the connection leaks, close the tap and start again from step 1. If you skip step 1, water leakage may occur.



Connecting Water Supply Hose

Screw Type

1 Attach the water supply hose to the tap.

Push the water supply hose up so that the rubber packing within the hose can adhere completely to the tap.

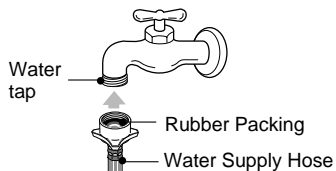

2 Connect the water supply hose to the tap.

Connect the water supply hose to the tap and then tighten it by screwing it to the right.

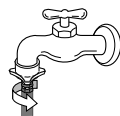

3 Check water leakage.

After connecting the hose, open the tap to check for any water leakage.

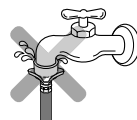

Connecting Water Supply Hose to the machine

- Connect the water supply hose to inlet valve of the washing machine, and then lock it by turning the hose connecting part.



- Check to see if there is a rubber seal inside the connector.

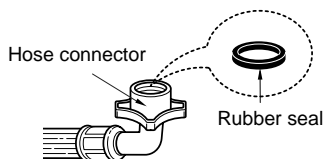

Connecting Drain Hose

Before connecting Drain Hose, check your Drain Hose model and choose the correct instructions.

Pump Model

- 1 Fit the end of the drain hose to the outlet of the drain pump and tighten the clamp.

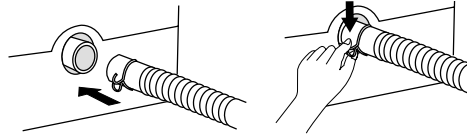

- 2 Put the other end of the drain hose over the standpipe or wash tub.

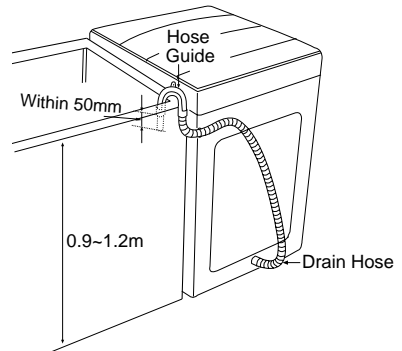

NOTE

- To prevent siphoning, the drain hose should not extend more than 50 mm from the end of the hose guide.
- The discharge height should be approximately 0.9 ~ 1.2 m from the floor.

Non-Pump Model

- 1 Before connecting
Ensure that the hose clip is set as indicated here.

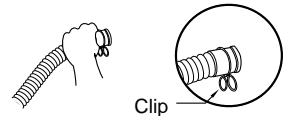

- 2 Connect the Elbow Hose
Push the elbow hose toward the body of the washing machine.



- 3 Place the Drain Hose
To change the direction of the hose, pull out the elbow hose and change the direction.
Repeat Step 2.

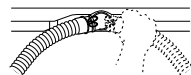

Grounding Method

Earth wire should be connected.

If the earth wire is not connected, there is possible a danger of electric shock caused by the current leakage .

Grounding Method with Ground insert space Terminal

If the AC current outlet has a ground terminal, then separate grounding is not required. Note that AC power outlet configurations may differ from country to country

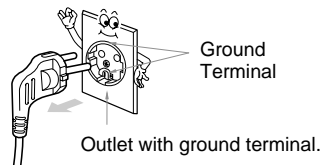

Caution

CAUTION concerning the Power Cord

Most appliances recommend they be placed upon a dedicated circuit; that is, a single outlet circuit which powers only that appliance and has no additional outlets or branch circuits. Check the specification page of this owner's manual to be certain. Do not overload wall outlets. Overloaded wall outlets, loose or damaged wall outlets, extension cords, frayed power cords, or damaged or cracked wire insulation are dangerous. Any of these conditions could result in electric shock or fire. Periodically examine the cord of your appliance, and if its appearance indicates damage or deterioration, unplug it, discontinue use of the appliance, and have the cord replaced with an exact replacement part by an authorized servicer. Protect the power cord from physical or mechanical abuse, such as being twisted, kinked, pinched, closed in a door, or walked upon. Pay particular attention to plugs, wall outlets, and the point where the cord exits the appliance.

Other Grounding Method

Burying Copper Plate

Connect the Ground Wire to a Ground Copper Plate and bury it more than 75cm in the ground.

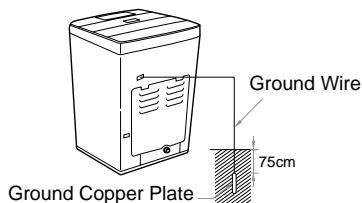

Using Ground Wire

Connect the ground Wire to the socket provided exclusively for Grounding.

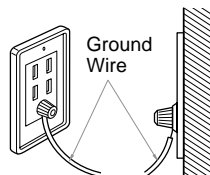

Using a Short Circuit Breaker

If grounding methods described above are not possible, a separate circuit breaker should be employed and installed by a qualified electrician

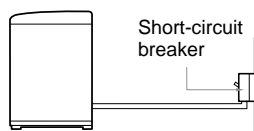

Caution

- To prevent a possible explosion, do not connect ground to a gas pipe
- Do not connect ground to telephone wires or lightning rods. This may be dangerous during electrical storms
- Connecting ground to plastic has no effect
- Ground wires should be connected when an extension cord is used.

Cleaning and Maintenance

Cold water washing

- If you always use COLD water, we recommend that a WARM or HOT wash be used at a regular intervals e.g. every 5th wash should be at least a WARM one.

When you have finished

- Turn off taps to prevent the chance of flooding should a hose burst.
- Always unplug the power cord after use.

When water supply into the tub is not clean or the filter is clogged with particles (such as sand), clean the filter in the inlet valve occasionally.

(The figure of power cord and water tap may vary according to the country)

To Clean the Filter in the Inlet Valve

- 1** Close the tap before turning off the power. Select both HOT/COLD and then press the [START/PAUSE] button to remove water from the machine completely.



- 2** Turn off the power before pulling out the cord.

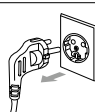

- 3** After removing the water supply hose pull out the filter. Then use a brush to clean the filter.

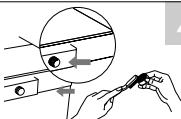

- 4** Replace the filter after cleaning it.

NOTE

- Before cleaning the filter, the impurities in the water supply hose should be removed.

To Clean the Lint Filter

- 1** Pull out the lint filter from the tub in the direction shown below.



- 2** Turn the net inside out to clean the filter and rinse it with water.

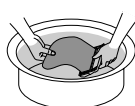

- 3** Replace the filter to the original location. Push the lip of the filter until a pop sound is heard.



NOTE

- If the lint filter is torn or damaged, purchase a new one from LG service center.

To Clean the Pump casing (for pump model)

- 1** Place a towel on the floor under the drain pump cap. Excess water may flow out.

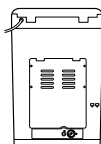

- 2** Turn the cap counter-clockwise and pull it out.

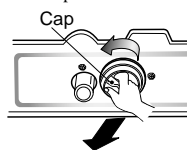

- 3** Remove any foreign objects and fluff inside pump casing and from the filter.

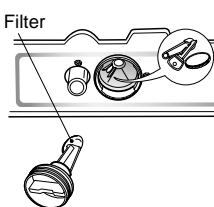

- 4** Replace the cap. Insert the filter along the guide ribs inside the pump casing. Filter must face the guide ribs inside pump casing and securely turn the cap clockwise.

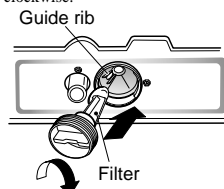

NOTE

- Check if water leaks after reassembling. (The Rubber ring is in the cap)

Cleaning and Maintenance

When there is a fear of freezing

- Close the water taps and remove the Water Supply Hose.
- Remove the water which remains in the water supply.
- Lower the drain hose and drain the water in the bowl and the drain hose by spinning.

If frozen

- Remove the water supply hose, and immerse it in HOT water at approx.. 40°C.
- Pour approx.. 2 liters of HOT water at approx.. 40°C, into the bowl and let it stand for 10 minutes.
- Connect the water supply hose to the water tap and confirm that the washing machine performs the supply and drainage of water.

Wash Inner-tub Leave the lid open after washing to allow moisture to evaporate. If you want to clean the inner-tub use a clean soft cloth dampened with liquid Detergent, then rinse. (Do not use harsh or gritty cleaners.)

Inlet Hoses Hoses connecting washer to faucet should be replaced every 5 years.
Exterior Immediately wipe off any spills. Wipe with damp cloth. Try not to hit surface with sharp objects.

Long Vacations Be sure water supply is shut off at faucets. Drain all water from hoses if weather will be below freezing.

Cleaning the Inside of your Washer

If you use fabric softener or do regular COLD water washing, it is very important that you occasionally clean the inside of your washer.

- Fill your washer with HOT water.
- Add about two cups of a powdered Detergent that contains phosphate.
- Let it operate for several minutes.
- Stop the washer, open the lid and leave it to soak overnight.
- After soaking, drain the washer and run it through a normal cycle.

Or use TUB CLEAN PROGRAM periodically.

We do not recommend that you wash clothes during this procedure.

Products that might damage your washing machine

- Concentrated bleaches and diaper sanitizer will cause damage to the paintwork and components of your washer.
- Hydrocarbon solvents i.e. petrol, paint thinners and lacquer thinners, etc. can dissolve plastic and blister paint (Be careful when washing garments stained with these solvents as they are flammable DO NOT put them in washer or dryer.)
- Some pretreatment sprays or liquids can damage your washer's control panel.
- Use of dyes in your washer may cause staining of the plastic components. The dye will not damage the machine but we suggest you thoroughly clean your washer afterwards. We do not recommend the use of dye strippers in your washer.
- Do not use your washer lid as a work surface.

Common washing problems

Many washing problems involve poor soil & stain removal, residues of lint and scum, and fabric damage. For satisfactory washing results, follow these instructions.

WASH PROBLEM

Problems	Possible Causes	Solutions & Preventive Measures
Poor soil removal	<ul style="list-style-type: none"> • Not enough Detergent • Wash Water Temperature too low. • Overloading the washer • Incorrect wash cycle • Incorrect sorting • Do not pretreat stain 	<ul style="list-style-type: none"> • Use correct amount of Detergent for load size, amount of soil and water Hardness. • Use WARM or HOT water for normal soil. Different Water Temperature may be required according to soil type. (<i>refer to page 10</i>) • Reduce load size. • Wash with JEAN or SOAK & JEAN wash cycle for heavy soiled laundry. • Separate heavily soiled items from lightly soiled ones. • Pretreat stain and heavy soil according to directions shown on page 9.
Blue Stains	<ul style="list-style-type: none"> • Undiluted fabric softener dispensed directly onto fabric 	<ul style="list-style-type: none"> • Rub the stain with bar soap. Wash. • Do not overfill fabric softener dispenser and do not pour liquid fabric softener directly onto fabric. See page 12 for more instructions.
Black or gray marks on clothes	<ul style="list-style-type: none"> • A buildup caused by the interaction of fabric softener and Detergent can flake off and mark clothes • Not enough Detergent 	<ul style="list-style-type: none"> • Keep the recommendations against Scrud(waxy buildup). (refer to scrud page12.) • Use correct amount of Detergent for load size, amount of soil and water Hardness.
Yellow or brown rust stains	<ul style="list-style-type: none"> • Iron or manganese in water supply, water pipes, or water heater 	<ul style="list-style-type: none"> • To restore discolored load of whites, use rust remover safe for fabric. • Install nonprecipitating water softener or an iron filter in your water supply system for an ongoing problem. • Before washing, run water for a few minutes to clear lines.
Lint	<ul style="list-style-type: none"> • Incorrect sorting • Tissues left in pocket • Overloading the washer 	<ul style="list-style-type: none"> • Wash lint givers eg towels, flannelette sheets, separately from lint collectors eg synthetic fabrics and remove tissues in pockets before wash. See page 9 for sorting and caring before loading. • Do not overload the washer
Residue or Detergent	<ul style="list-style-type: none"> • Overloading the washer • Undissolved Detergent • Use too much Detergent 	<ul style="list-style-type: none"> • Do not overload the washer. • Some Detergents need to be pre-dissolved, check the Detergent instructions. Try pre-dissolving the Detergent. • Increase Water Temperature using HOT water safe for fabric. • Use proper amount of Detergent.
Holes, tears, or snags	<ul style="list-style-type: none"> • Incorrect use of chlorine bleach. • Unfastened zippers, hooks, buckles • Ribs, tears and broken threads • Overloading the washer • Degradation of fabric 	<ul style="list-style-type: none"> • Never pour chlorine bleach directly on fabric. See page 11 for adding liquid bleach. • Fasten zippers, hooks, and buckles. • Remove objects in pockets. See page 9 for caring before loading. • Do not overload the washer.

Troubleshooting

Before calling for service, check the problem against the list bellows.

Symptom	Error Message	Check up
Water Supply Failure		<ul style="list-style-type: none"> • Is the water tap shut off? • Is the water supply cut off ? • Is the tap or water supply hose frozen ? • Is the water pressure low or is the filter of the inlet valve clogged with impurities? • Is the Hot hose connected to cold? • Is the Cold hose connected to hot?
Drainage Failure		<ul style="list-style-type: none"> • Is the drain hose positioned correctly? • Is the drain hose bent or placed too high? • Is the internal part of the hose or drain pump (only pump model) clogged with impurities? • Check if electric power has gone off.
Spin Failure		<ul style="list-style-type: none"> • Is the laundry evenly balanced? • Is the washing machine placed on a flat surface?
Door(Lid) Open		<ul style="list-style-type: none"> • Is the lid closed?
Internal sensing failure		<ul style="list-style-type: none"> • Please call your nearest LG Electronics service center for help.
Power failure		
Overflow failure		

Terms of Warranty

What Is Not Covered:

- Service trips to your home to teach you how to use the product.
- If the product is connected to any voltage other than that shown on the rating plate.
- If the fault is caused by accident, neglect, misuse or Act of God.
- If the fault is caused by factors other than normal domestic use or use in accordance with the owner's manual.
- Provide instruction on use of product or change the set-up of the product.
- If the fault is caused by pests for example, rats or cockroaches etc..
- Noise or vibration that is considered normal for example water drain sound, spin sound, or warming beeps.
- Correcting the installation for example, levelling the product, adjustment of drain.
- Normal maintenance which recommended by the owner's manual.
- Removal of foreign objects / substances from the machine, including the pump and inlet hose filter for example, grit, nails, bra wires, buttons etc.
- Replace fuses in or correct house wiring or correct house plumbing.
- Correction of unauthorized repairs.
- Incidental or consequential damage to personal property caused by possible defects with this appliance.
- If this product is used for commercial purpose, it is not warranted.

(Example : Public places such as public bathroom, lodging house, training center, dormitory)

If the product is installed outside the normal service area, any cost of transportation involved in the repair of the product, or the replacement of a defective part, shall be borne by the owner.

Specification

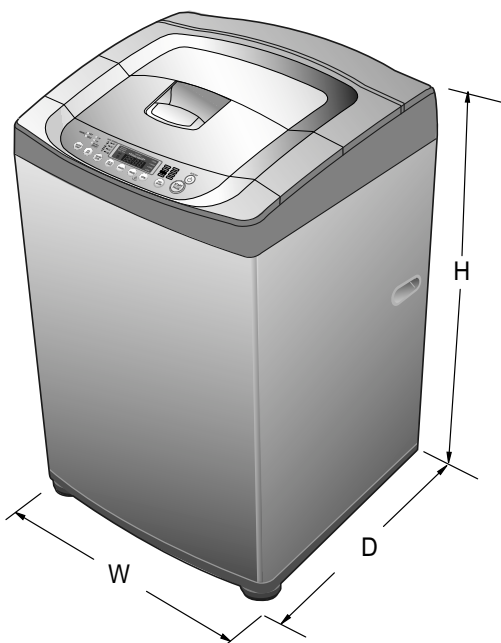

Model	WFT(R,N,S,C,F)10(1)C64(5)D(E)C(H,P,D,E,F,M) WF-T1202TP / WF-T1251TP / WF-T1402TP / WF-T1422TP / WF-T1432TP
Size	632(w) x 670(D) x 1005(H) : WFT(R,N,S,C,F)10(1)C64(5)DC(H,P,D,E,F,M) 632(w) x 670(D) x 1020(H) : WFT(R,N,S,C,F)10(1)C64(5)EC(H,P,D,E,F,M) WF-T1202TP / WF-T1251TP / WF-T1402TP / WF-T1422TP / WF-T1432TP
Weight	47 kg (103.6 Ibs)
Water tab pressure	30 - 800 kPa (0.3 - 8.0 kgf/cm ²)
Wash capacity	14.0 kg (30.8 Ibs)

※ In our continuing effort to improve the quality of our appliances, it may be necessary to make changes to the appliance without revising this manual.

C aracterísticas del Producto



La lavadora no funcionará con la tapa abierta. Si se abre la tapa durante el lavado, el enjuague o el , la operación se detendrá por seguridad.

1 sensors (opcional)

- El sensor detecta automáticamente la cantidad de detergente, temperatura y calidad (dureza) del agua para efectuar el mejor programa de lavado y enjuague, resultando en el mejor programa de lavado.

Control de lógica Fuzzy

- Un sensor de carga y un microprocesador en el controlador detectan la carga de lavado y fijan las condiciones óptimas de lavado, tales como nivel de agua, tiempo de lavado, etc.
- La tecnología más avanzada en sistema de control electrónico proporciona el mejor rendimiento de lavado.

Lavado Turbo Drum (opcional)

- Cuando giran las aspas "Punch +3", el tambor gira en la dirección opuesta. Esto produce una corriente de agua en ambos sentidos que mejora el rendimiento de lavado restregando enérgicamente las ropas.



3 Pasos de Lavado

- 3 pasos de lavado produce mayor eficiencia con dajo enredo.



Fortación



Fortación
Desplazamiento



Desplazamiento y
Ldesenredo

ATENCIÓN : Asegúrese de quitar la unidad de la base de cartón, de otra manera la máquina no podrá funcionar apropiadamente.

Contenidos

LEA ESTE MANUAL

En él usted encontrará muchos útiles consejos de cómo usar y mantener apropiadamente su lavadora. Sólo un poco de cuidado preventivo de su parte puede ahorrarle un gran gasto de tiempo y dinero en la vida de su lavadora. Encontrará muchas respuestas a problemas comunes en la sección de Detección de Fallas.

Si revisa primero nuestra carta de Consejos de Detección de Fallas, puede que no necesite llamar al Servicio Técnico.

Introducción	Información de Seguridad	4
	Identificación de Partes	7
	Información de Función	8
Antes de comenzar el lavado	Preparación antes de Empezar el Lavado	9
	Uso del Agua, Detergente, Blanqueador y Suavizante	10
	Guía Específica para Quitar las Manchas	13
	Función de cada botón	14
Programas de Lavado	Lavado Fuzzy (Lavado normal)	16
	Lavado de Quick Wash	16
	Lavado de Jean	16
	Lavado de Lana	16
	Lavado de Delicada	16
	Lavado de Remojo	18
	Lavado de Favorito	19
	Silencioso	20
Opciones de función adicionales	Limpieza Tambor	21
	AIR DRY	22
	Lavado con Reserva (Inicio diferido)	24
	Otras funciones útiles	25
Instalación	Instalación y Nivelación	26
	Conexión de la manguera de suministro de agua	27
	Conexión de la manguera de drenaje	30
Cuidado y Mantenimiento	Método de puesta a tierra	31
	Limpieza y Mantenimiento	32
Detección de fallas	Problemas Comunes de Lavadora	34
Términos de la Garantía	Términos de la Garantía	36
Especificación	Especificación	37

Información de Seguridad

Leer detallada y completamente este manual que contiene información importante acerca de la seguridad, que protegerá al usuario de inesperados peligros y prevendrá daños potenciales al producto.

Este manual está dividido en dos partes: Advertencia y Precaución.



: Esta es una señal de advertencia especificando las aplicaciones del usuario que pueden ser peligrosas.



: Esta es una señal especificando aplicaciones "Estrictamente Prohibidas".



Advertencia : El no llevar a cabo las instrucciones que han sido dadas puede resultar en graves lesiones físicas o muerte.



Precaución : El no llevar a cabo las instrucciones que han sido dadas puede resultar en lesiones físicas o daños al producto.

SEGURIDAD DEL
CALENTADOR DE
AGUA



Advertencia

- Bajo ciertas condiciones puede producirse gas hidrogeno en el calentador de agua que no ha sido usado por 2 meses o más. El gas hidrogeno puede ser explosivo bajo estas circunstancias. Si el agua caliente no ha sido usada por 2 meses o más, hay que prevenir la fuga o daño abriendo completamente la llave de agua caliente y enseguida dejarla correr por unos minutos. Hacer esto antes de usar un artefacto eléctrico en el cual está conectado el sistema de agua caliente. Este simple procedimiento permitirá alguna fuga de gas hidrogeno. Como el gas es inflamable, no fume o encienda la llama de un artefacto durante este proceso.







INSTALACIÓN
APROPIADA



Precaución

- Cuando la lavadora este instalada sobre un piso alfombrado, la abertura de la base no debe estar obstruida por la alfombra.
- Instalar o guardar donde no este expuesta a temperaturas bajo congelamiento o expuesta a la interperie.
Si es que el producto es expuesto a estas condiciones pueden suceder descargas eléctricas (corto circuito), incendio, averías o deformaciones.
- Para una apropiada instalación a tierra de la lavadora conforme con todas las normas, siga los detalles de las instrucciones de instalación.
Si no esta apropiadamente instalado, averías y fugas de electricidad pueden ocurrir, lo cual puede causar una descarga eléctrica.
- La apertura de la base no debe quedar obstruida por la alfombra cuando la lavadora esté instalada en un piso alfombrado.
Podría haber una avería y descarga eléctrica por una fuga de energía si no se ejecuta.
- Asegurarse que el enchufe está completamente introducido en el toma corriente.
El no llevar a cabo estas instrucciones puede causar un descarga eléctrica o incendio debido a un sobrecalentamiento.

Información de Seguridad

<p>AREA DE LAVADO</p>	<div style="background-color: #cccccc; padding: 5px;">  <h2 style="margin: 0;">Advertencia</h2> </div> <ul style="list-style-type: none"> • Mantener el área limpia y alrededor de su electrodoméstico, y libre de combustible o materiales tales como papeles, pelusillas de ropa, químicos, etc. <p>El operar con ese tipo de materiales alrededor de la máquina puede ocasionar una explosión o incendio.</p> <ul style="list-style-type: none"> • Es necesario supervisar al máximo, si el artefacto es usado por menores o si ellos están cerca. No permita que los niños jueguen con o en el interior de ningún artefacto. <p>Existe un peligro potencial que los niños se puedan ahogar en la tina.</p> <ul style="list-style-type: none">  No tocar el enchufe con la mano mojada. Esto causará un descarga eléctrica.  No debe de poner su mano, pie o cualquier cosa debajo la maquina lavadora mientras la maquina esta operando. Existe un mecanismo de rotación debajo de la maquina, por eso Usted puede resultar lesionado.
<p>CUANDO USE LA LAVADORA</p>	<div style="background-color: #cccccc; padding: 5px;">  <h2 style="margin: 0;">Precaución</h2> </div> <ul style="list-style-type: none"> • Use este artefacto solo para los fines descritos en el manual de usuario. • El proceso de lavado de la ropa puede reducir el brillo de las telas deteriorándolas. Para evitar este resultado, siga cuidadosamente las instrucciones de lavado y cuidados dadas por el fabricante de la prenda. • Para minimizar la posibilidad de shock eléctrico, desenchufe este artefacto desde la toma de corriente o desconecte el panel distribuidor de la casa, para cortar momentáneamente el circuito eléctrico cuando proceda a limpiarla. <p>NOTA : Apáguela presionando el botón Power, No la desconecte del suministro de energía.</p> <ul style="list-style-type: none"> • Asegurarse que el drenaje esta trabajando correctamente. Si el agua no está drenando apropiadamente, tu piso puede inundarse. Los pisos inundados pueden causar fuga de electricidad y en consecuencia una descarga eléctrica o incendio. • Si durante el centrifugado, abrir la tapa no para la tina dentro de los primeros 15 segundos, discontinuar inmediatamente la operación de la máquina. Llamar para reparaciones. Una máquina que gira con su puerta abierta puede causar lesiones.  Nunca ingrese las manos en la lavadora mientras este funcionando. Para abrir la tapa espere hasta que la máquina esté completamente detenida. Hasta la rotación lenta puede causar lesiones.  Nunca intente operar este artefacto si está dañado o funcionado mal, particularmente si tiene partes quebradas, incluyendo el cordón dañado. Operar con un enchufe dañado puede causar una descarga eléctrica.  No usar agua que este más caliente que 50 grados centígrados. El uso excesivo de agua caliente puede causar daños a los tejidos de la ropa o causar fuga de agua.

Información de Seguridad

CUANDO USE LA
LAVADORA



Advertencia



No usar una toma de enchufe ni el equipo de cableado para más de su capacidad de conexiones.

Exceder el límite puede causar una descarga eléctrica, fuego, averías, y/o deformaciones de las partes.



No mezcle cloro blanqueador con amoníaco o ácidos tales como vinagre para limpiar.

La mezcla de diferentes químicos puede producir un gas tóxico el cual le puede causar la muerte.



No lave o seque en su lavadora artículos que han sido limpiados o que contienen solventes o substancias explosivas, (tales como aceite, pintura, gasolina, desengrasantes, parafina etc) los cuales pueden arder o explotar. No agregue estas substancias al agua de lavado. No la use o guarde estas substancias cerca de la lavadora o durante la operación de secado.

Este puede prenderse en fuego o explotar.

CUANDO NO ESTE
EN USO



Precaución

- Cierre la llave de agua para aliviar la presión sobre la manguera y las válvulas, y así minimizar el goteo si ocurriera una rotura. Revisar la condición de las mangueras, es necesario reemplazarlas luego de 5 años de uso.
- Cuando la temperatura del aire es alta y la temperatura del agua es baja, una condensación puede ocurrir y mojar los pisos.
- Limpiar la suciedad o polvo en los contactos del enchufe.
El usar un enchufe que no está limpio puede causar un incendio.
- Antes de desechar una lavadora, sáquele la tapa para prevenir que los niños queden atrapados en su interior.
Los niños se pueden quedar atrapados y ahogarse si la tapa es dejada abierta.



No intente repararla o reemplazar alguna parte de este artefacto, a menos que el manual de instrucciones lo especifique.

Lea cuidadosamente y siga estas instrucciones de seguridad.

Operar la máquina con repuestos que no son los apropiados puede causar un incendio o descarga eléctrica.



No hacer adulteraciones en los controles.

Puede llevar a una descarga eléctrica, fuego, avería, deformación.



No jalar el cordón de electricidad en un intento de desconectar el enchufe. Agarre firmemente el enchufe para desenchufar la máquina.

El no observar estas instrucciones puede causar una descarga eléctrica o incendio debido a un corto circuito.



Cuando este limpiando la lavadora, no aplique agua directamente a ninguna parte de la máquina.

Esto causará un corto circuito y una descarga eléctrica.

Identificación de Partes

Cuerpo

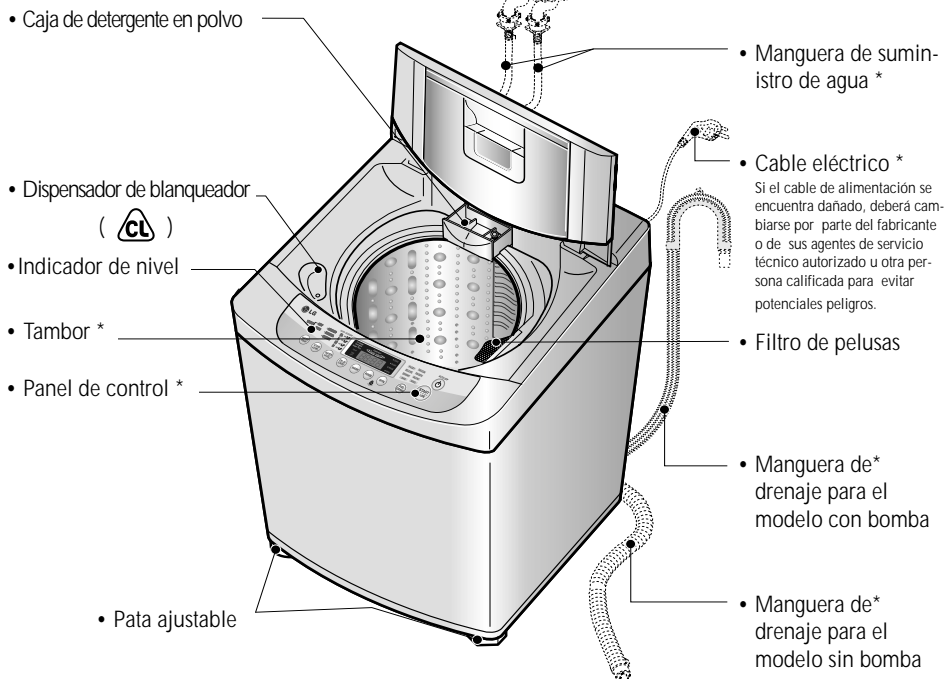

Accesorios

Mangueras de suministro de agua

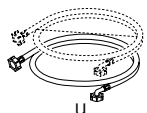

1 de c/una para agua fría y caliente

Manguera de drenaje



Cubierta anti-ratas (opcional)

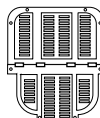

Nota

La figura de las partes con “*” puede ser diferente de la imagen de arriba según el modelo.

Información de Función

Nuestra máquina proporciona varios métodos de lavado que se adaptan a diversas condiciones y tipos de ropa.

Diferentes tipos de lavado de ropa

Lavado Fuzzy (Normal)

Use este programa para el lavado diario, o sea, sábanas, toallas, camisetas. *(refiérase a la página 16)*

Lavado de Jean

Use este programa para prendas de vestir fuertemente manchadas, por ejemplo overoles, jeans. Se pueden lavar ropas gruesas y pesadas o aquellas que están muy manchadas, tales como jeans o uniformes de trabajo. *(refiérase a la página 16)*

Lavado de Delicada

Use este programa para lavar prendas delicadas. *(refiérase a la página 16)*

Lavado de Lana

Se pueden lavar ropas delicadas (ropa interior, lana, etc.) que pueden dañarse fácilmente. *(refiérase a la página 16)*

Las fibras de las lanas lavables a máquina han sido modificadas específicamente para prevenir que se dañen cuando ellas son lavadas a máquina. Hay telas que no están diseñadas para lavar a máquina, y se recomienda el lavado a mano, por lo que: Antes de lavar su lana revise las instrucciones de lavado indicadas en la etiqueta de la prenda.

Cuando lave lana use un detergente líquido recomendado para lavado de lanas. La lana lavada a mano puede ser colocada en una malla y centrifugada en la máquina lavadora para reducir el tiempo de secado. Para el proceso de secado de la lana, extiéndala sobre una toalla en una superficie plana y a la sombra. Secar la lana fuera de los rayos directos del sol. El uso de secadoras puede causar deterioro de la lana y deformaciones de la prenda. Algunos productos de lanas de oveja pueden ser lavados en la máquina, pero es posible la formación de motas, (asegúrese que la prenda de lana es adecuada para lavado a máquina y no se deteriorará el material). Usted puede preferir lavar estos artículos a mano y colocarlos luego en la máquina para un centrifugado.

Lavado de Favorito

Este programa le permite almacenar las condiciones de su lavado favorito en la memoria de ciclo normal. *(refiérase a la página 19)*

Lavado de Silencioso

Use este programa para lavar silenciosamente durante la noche. *(refiérase a la página 20)*

Lavado de acuerdo a las condiciones de la ropa

Lavado Quick Wash

Se puede seleccionar el lavado Quick Wash para lavar ropas poco manchadas o de menos de 2 kg en un tiempo corto. *(refiérase a la página 16)*

Lavado Remojo

El lavado de Remojo puede seleccionarse para lavar ropa muy sucia remojándolo en agua por algún tiempo para quitar suciedad y tizne *(refiérase a la página 18)*

Otros métodos de lavado

Limpieza Tambor

Use este programa para limpiar la lavadora por dentro, especialmente el interior y exterior del tambor. *(refiérase a la página 21)*

Lavado con Reserva

El lavado con reserva se usa para diferir el tiempo de finalización de la operación.

El número de horas a ser diferido puede ajustarse por el usuario según desee. *(refiérase a la página 24)*

Lavado Opcional

Cuando el usuario necesita sólo Centrifugado, Enjuague/Centrifugado, Enjuague, Lavado/Enjuague, Lavado, Lavado/Enjuague/Centrifugado, Remojo/Lavado/Enjuague/Centrifugado. *(refiérase a la página 23)*

Preparación antes de Empezar el Lavado

Etiqueta

- * Busque la etiqueta de la ropa. Ésta le avisará del contenido de tejido de su vestido y en qué manera debe ser lavado eso. Clasifique la lavandería que pueda ser lavado al mismo ciclo de lavado, misma temperatura del agua y misma velocidad de centrifugado.



Clasificación

Para obtener el mejor resultado, los tejidos diferentes se necesitan ser lavado en modos diferentes.

- Suciedad (Pesada, Normal, Ligera) : Separe las ropas de acuerdo con el tipo y la intensidad de suciedad.
- Color (Blancos, Claros, Oscuros) : Separe los tejidos blancos desde los tejidos en colores.
- Pelusas (Productores de Pelusas, Coleccionistas de Pelusas) : Separe los productores de pelusas desde los coleccionistas de pelusas.



Productores de Pelusas : Tejido Terry, Chenille, Toallas, Pañales
 Coleccionistas de Pelusas : Tejidos Sintéticos, Pana, Presión Permanente, Medias

Chequeo antes de cargar

- Chequee todos los bolsillos para asegurar de que ellos estén vacíos. Los artículos como clavos, horquillas, fósforos, plumas, monedas y llaves pueden provocar un daño a su lavadora y a su lavandería.
- Repare cualquiera ropa rasgada y los botones perdidos. Las rasgaduras o los agujeros pueden ser agrandados durante el lavado.
- Quite los cinturones, adornos metálicos, etc. para prevenir el daño a la máquina o a sus ropas.
- Pre-lave la suciedad y las manchas.
- Asegúrese si las ropas son lavables con el agua.
- Revise las instrucciones para el lavado.
- Saque de bolsillos los pañuelos de papel.



Pre-lavado de la suciedad y las manchas

- Prelave los cuellos y puños de camisa con el uso de un producto para pre-lavado o un detergente en líquido al poner la lavandería dentro de la máquina. Antes de iniciar el lavado, trate algunas manchas especiales usando la pastilla, el detergente en líquido o una pasta de agua y detergente en gránulo.
- Use el eliminador de suciedad y manchas del tipo pre-tratado. Lave las manchas LO MÁS PRONTO POSIBLE. Cuanto más tiempo se quedan las manchas, tanto más difícil quitarlas. *(Para las informaciones más detalladas, véase la página 13.)*

Puesto de lavandería

No lave el tejido que contiene los materiales inflamables (cera, producto de limpieza, etc.)

Cantidad de lavandería

El nivel de agua debe llegar hasta un nivel para cubrir la lavandería. Ajuste apropiadamente la cantidad de lavandería para cargar.

Ponga sueltamente las ropas para que su parte superior no supere la cima del tambor de la lavadora. Al querer añadir otra ropa después de haber empezado el funcionamiento de la máquina, presione el botón Inicio (Start) y póngala dentro del agua. Cierre la tapa y pulse de nuevo el botón Inicio para reiniciar.

Lavandería ligera y del tamaño grande

Las ropas como de plumones y de lanas son del peso ligero pero del tamaño grande y fáciles a frotar. Use la red de nilón y lávelas en una poca cantidad del agua. Si se frota la lavandería durante el ciclo de lavado, será dañada la lavandería. Use el detergente disolvente para evitar el agrupamiento del detergente.



Lavandería larga

Use la red de nilón para los artículos largos y delicados. Para la lavandería largas o con cuerdas largas, la red evitará el enredo durante el lavado. Cierre la cremallera y abroche el corchete y la cuerda para asegurarse de que estos artículos no hagan rasgones a otras ropas.

※ La red de nilón no será suministrada por L.G.

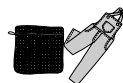

⚠ Advertencia

Riesgo de Incendio

Nunca ponga dentro de la lavadora los artículos que están mojados por gasolina o otros productos inflamables.

La lavadora no puede limpiar perfectamente la gasolina.

No seque cualquier cosa que ha tenido cualquier tipo de aceite en ella (incluyendo el aceite comestible).

Si no observa la advertencia, puede tener el resultado de muerte, explosión o incendio.

Uso del Agua, Detergente, Blanqueador y Suavizante

Uso del Agua

Cantidad del Agua

- Este aparato detecta automáticamente la cantidad de lavandería y ajuste el nivel de agua y la cantidad apropiada de detergente.
- Cuando usted seleccione un programa de lavado, el nivel de agua y la cantidad de detergente (a usar) serán mostrados en el panel de control.
- La tabla que se aparece a la derecha de esta página muestra la cantidad del agua.
- Al ser detectado automáticamente el nivel de agua, eso puede ser diferente dependiendo de la cantidad de lavandería aunque el mismo nivel de agua sea indicado en el panel de control.
- La cantidad de una copa del diagrama es de unos 40 g del detergente concentrado.



Temperatura del Agua

- La máquina ajuste automáticamente la temperatura apropiada según el programa de lavado.
- Usted puede cambiar la temperatura del agua pulsando el botón TEMP. DEL AGUA (WATER TEMP).
- La temperatura del agua infecta a la eficiencia de todo tipo de aditivos de lavandería y, por consecuencia, al resultado del lavado. Recomendamos las temperaturas siguientes de acuerdo con el tipo de tejido :
 - Caliente 49 - 60 °C..... (120 - 140 °F) Artículos blancos, pañuelos, ropas interiores y los artículos con suciedad pesada y no decolorables.
 - Tibia 29 - 40 °C..... (85 - 105 °F) La mayoría de la lavandería
 - Fría 18 - 24 °C.....(65 - 75 °F) Solamente la lavandería de color claro con la suciedad ligera.
- Para el lavado en el agua fría, se necesitaría los pasos adicionales tales como :
 - Ajuste la cantidad de detergente y pre-disuelva el detergente en el agua calurosa.
 - Pre-trate las manchas.
 - Remoje los artículos con suciedad pesada.
 - Use el blanqueador apropiado.
- * La temperatura inferior a 18 °C.....(65 °F) no va a activizar los aditivos de lavado y probablemente causará las pelusas, residuos, lavado no perfecto, etc. Por añadidura, los fabricantes de detergente y las etiquetas de las ropas definen el agua fría como el de 26 - 29 °C..... (80 - 85 °F). Si el agua esté demasiado fría para sus manos, el detergente no activizará ni limpiará efectivamente.

Atención

Si esté presente el hierro dentro del agua, la lavandería podría ser enamarillada enteramente o manchada o rayada en color naranja o de marrón. El hierro no es siempre visible. Así que la instalación del suavizante del agua o un filtro de hierro será necesaria en casos serios.

Uso de Detergente

Detergente

Siga las instrucciones del paquete de detergente. El uso de demasiado poca cantidad de detergente causará los problemas del lavado.

Use más detergente si usted tiene el agua dura, gran cantidad de lavandería o la suciedad causada por el aceite o la temperatura baja del agua.

Escogido del detergente correcto

Recomendamos el uso de detergente doméstico, (en polvos, líquido o concentrado). El copo de jabón o los polvos granulados de jabón no deben ser usados en su lavadora. Cuando usted quiere lavar las lanas, recuerde que debe usar el detergente apto para el lavado de lanas.

Uso de Detergente

Cuánta cantidad de detergente

Cuando usted seleccione el programa de lavado, el nivel de agua y la cantidad de detergente (a usar) serán mostrados en el panel de control. La cantidad de una copa del diagrama es de unos 40 g del detergente concentrado.

La cantidad correcta de detergente será variable dependiendo de la intensidad de suciedad de su lavandería (los vaqueros y las ropas del trabajo probablemente se necesitarán más detergente, mientras que las toallas se necesitan menos.)

Para los detergentes líquidos y concentrados, siga las recomendaciones del fabricante de detergente.

Nota : Para confirmar en que usted está usando una cantidad correcta de detergente, abra un poco la tapa del tambor durante el proceso de lavado. Allí hay que haber una capa escasa de espumas sobre la superficie del agua. Una gran cantidad de espumas parece bien aparentemente, pero esa no sirve nada para limpiar su lavandería. Sin espumas quiere decir que no se ha usado bastante detergente: la suciedad y las pelusas pueden pegarse de nuevo a la lavandería o a la máquina.

Si usa el detergente de cantidad excesiva, el enjuague no será suficiente para limpiar la lavandería. Así mismo, esto puede provocar una contaminación del medio ambiente, por lo tanto es recomendable usar el detergente apropiadamente.

Añadidura del detergente

Abra el distribuidor de detergente y deposite una cantidad apropiada de detergente en el lugar donde usted deposite el detergente, Distribuidor de Detergente en Polvos.

Algunos detergentes DEBEN ser disueltos antes de añadirlos a su aparato para obtener el mejor resultado de lavado. Chequee las instrucciones del paquete de detergente. Si usted usa el detergente en polvos, es esencial el hecho de que la cantidad requerida de detergente debe ser disuelto enteramente en el agua muy caliente antes de ser añadido al agua de temperatura media calurosa y caliente para el lavado actual.

El detergente pre-disuelto en el agua caliente para un lavado con el agua fría puede mejorar su rendimiento.

Caja de Detergente en Polvos

Lugar donde usted deposita el detergente

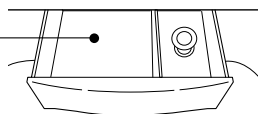

Uso del Blanqueador Líquido

- Examine la etiqueta de su ropa para las instrucciones especiales y clasifique la lavandería para blanquear.
- Diluye el blanqueador líquido de cloro.
- Mida la cantidad recomendada del blanqueador líquido detenidamente de acuerdo con las instrucciones impresas en la botella.
- Antes de poner en marcha su lavadora, eche directamente la cantidad medida del blanqueador en el distribuidor de blanqueador. Evite la salpicadura o derrama de blanqueador. El blanqueador en polvos debe ser mezclado con el agua antes de ser vertido.

Distribuidor de Blanqueador (☑)



Atención

- Nunca vierta el blanqueador líquido no-diluido directamente a la ropa o al tambor de lavado. Esto puede causar cambios de color y dañar la ropa.
- No mezcle el blanqueador de cloro con amoníaco o ácido como vinagre y/o eliminador de orín. El mezclado puede producir un gas tóxico el cual puede causar la muerte.
- No vierta el blanqueador en polvos en el distribuidor de blanqueador.

Uso del Agua, Detergente, Blanqueador y Suavizante

Usar suavizante de telas

Tipo disponible de suavizante de telas

- No use suavizante de tela concentrado. Esta puede causar algunos problemas de distribución automática.
- Para más detalles refiérase a las instrucciones para el uso de productos suavizantes.

Uso de suavizante de telas



- No use suavizante con detergente. Use el suavizante en el último enjuague con agua.
- Cuando use el distribuidor, diluya el suavizante (30 ml) con agua fresca (30 ml).
- Cuando llene el dispensador, no salpique o llene demasiado. Puede manchar la ropa.
- Nunca vierta suavizante de teladirectamente sobre la ropa, puede mancharla.
- Si se mancha, moje y frote con líquido para lavado manual de platos (o jabón suave en barra) y relavado.

Detergente en polvo/ Distribuidor de suavizante de tela.

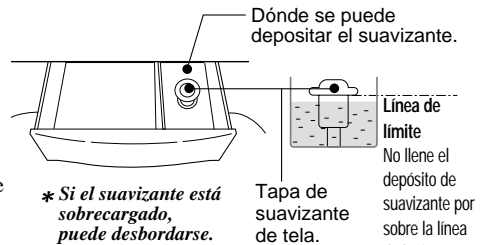

Nota

El suavizante de tela se agregará automáticamente durante el enjuague final y la máquina emitirá un sonido de alarma.

Cuando la presión de agua es baja, el suavizante podría tener que ser colocado manualmente.

Scrud (Cera construida)

Scrud es un nombre dado por la cera construida la cual puede ser ocurrida en cualquier lavado cuando el suavizante de tejido viene teniendo contacto con el detergente. Esta construcción no es venida por un fallo de la máquina.

Si el scrud está permitido a construirse dentro de su aparato, esto puede resultar las manchas o un olor desagradable a su lavandería.

Si usted quiere usar el suavizante de tejido, le recomendamos que :

- El uso frugal de un suavizante de tejido.
- Cuando está lleno el distribuidor, no salpiquelo ni derrámelo.
- Limpie el distribuidor lo más pronto posible después de terminar el ciclo.
- Limpie regularmente su lavadora. (Refiérase a la página 21 u 32)
- El lavado con el agua fría aumente la dicha ocasión de construcción de cera. Le recomendamos un lavado regular con el agua calurosa o caliente, por ejemplo, a cada quinto lavado, por lo menos, debe ser funcionando la máquina con el agua caliente.
- El suavizante de tejido del consistencia de adelgazador es menos probable que quedarse el residuo en el distribuidor y contribuir a construcción de cera.

G

Guía Especifica para Quitar las Manchas

▲ Advertencia

- No use o mezcle el blanqueador líquido de cloro con otros químicos del uso doméstico tales como el líquido de limpieza del baño, eliminador de orín, ácido o los productos que contienen el amonio. Este tipo de mezclaje puede producir el humo peligroso el cual puede causar una lesión seria o la muerte.
- Para reducir el riesgo del incendio o las lesiones serias a las personas o a la propiedad, cumpla las advertencias básicas alistadas abajo :
- Lea y cumpla todas las instrucciones escritas en los productos de eliminar las manchas.
- Guarde los productos para eliminar las manchas dentro del contenedor original con la etiqueta y fuera del alcance de los niños.
- Solamente para el uso de lavado o de utensilios.
- No combine los productos para eliminar las manchas, en especial con el amonio y el blanqueador de cloro. Puede provocar el humo peligroso.
- Nunca lave los artículos que se han previamente limpiado, lavado, remojado o manchado por gasolina, solventes de limpieza en seco o otras sustancias inflamables o explosivas porque ellos emiten vapores que pueden ser encendidos o explotados.
- Nunca use los solventes muy inflamables como gasolina dentro de casa. Los vapores pueden ser explotados teniendo contacto con las llamas o chispas.

Para la eliminación exitosa de manchas

- Elimine las manchas puntualmente.
- Determine el tipo de manchas, y luego siga el tratado recomendado en el cuadro abajo de instrucciones para eliminar las manchas.
- Para pre-tratar las manchas, use el producto de pre-lavado, detergente líquido, o una pasta hecha por el detergente granulado y el agua.
- Use el agua fría para eliminar las manchas desconocidas porque el agua caliente puede fijar sólidamente las manchas.
- Chequee las instrucciones de etiqueta al tratar las manchas para evitar el daño al tejido específico.
- Chequee el descoloramiento haciendo un test del eliminador de manchas a la costura interior.
- Enjuague y lave los artículos después de eliminar las manchas.



Siga las instrucciones de la etiqueta de su ropa.

Eliminación de Manchas

Manchas	Eliminación de Manchas
Cinta de adhesión, chicle, cemento de goma	Aplice el hielo. Frote los excedentes. Mantega el lado manchado abajo del toalla de papel. Sature con el eliminador de manchas pre-lavado o el producto inflamable de limpieza en seco.
Fórmula de bebé, productos lecheros, huevo	Use el producto que contiene enzimas para pre-tratar o remarjar las manchas.
Bebida (café, té, sopa, jugo, bebida alcohólica)	Pre-trate las manchas. Lave con el uso del agua fría y el blanqueador seguro para el tejido.
Sangre	Enjuague con el agua fría. Frote con el jabón. O pre-trate o remoje con los productos que contienen enzimas. Lave con el uso de blanqueador seguro para el tejido.
Cera de cándela, lápiz de color	Frote la cera de superficie. Mantega el lado manchado abajo del toalla de papel. Reemplace con mucha frecuencia las toallas de papel. Trate las manchas quedadas con el eliminador de manchas de pre-lavado o el producto inflamable de limpieza en seco. Lave con la mano para quitar el solvente. Lave con el uso de blanqueador seguro para el tejido.
Chocolate	Pre-trate o remoje dentro del agua calurosa con el uso de productos que contienen enzimas. Lave con el uso de blanqueador seguro para el tejido.
Suciedad en collar o en puño, COSMÉTICOS	Pre-trate con el eliminador de manchas de pre-lavado o frote con el jabón.
Teñido al tejido blanco	Use el eliminador de color en paquete. Lave con el uso de blanqueador seguro para el tejido.
Hierba	Pre-trate o remoje dentro del agua calurosa con el uso de productos que contienen enzimas. Lave con el uso de blanqueador seguro para el tejido.
Grasas, aceite, alquitrán (mantquilla, grasas, alillo de ensalada, aceite para la cocción, gasolina de coche, gasolina de motocicleta)	Quite el residuo desde el tejido. Pre-trate. Lave con el uso del agua más caliente segura para el tejido. Para las manchas y el alquitrán, aplique el producto de limpieza en seco no-inflamable al lado revés de las manchas. Reemplace con frecuencia las toalla de abajo. Enjuague enteramente. Lave con el uso del caliente más caliente segura para el tejido.
Tinta	Algunas tintas pueden ser imposible a eliminar. El lavado puede fijar de vez en cuando las manchas de tintas. Use el eliminador de manchas de pre-lavado, alcohol transformado o el producto de limpieza en seco no-inflamable.
Moho, chamusquina	Lave con el blanqueador de cloro si éste sea seguro al tejido. O, vierta el blanqueador el oxígeno y el agua caliente antes del lavado. El tejido mal suavizado puede ser dañado permanentemente.
Barro	Quite el barro seco. Pretrate o vierta con el producto que contiene enzimas.
Mostaza, tomate	Pre-trate con el eliminador de manchas de pre-lavado. Use con el blanqueador seguro para el tejido.
Esmalte de uñas	Puede ser imposible quitar. Mantega el lado manchado abajo del toalla de papel. Aplique el esmalte de uñas al lado revés de manchas. Repite, reemplace con frecuencia las toallas de papel. No se use sobre los tejidos de acetato.
Pintura, barniz	BASADO DEL AGUA : Enjuague el tejido en el agua fría mientras que esté mojada la mancha. Lave. Una vez esté seca la pintada, esto no puede ser quitado. BASADO DEL ACEITE Y BARNIZ : Use el solvente recomendado en la etiqueta. Enjuague enteramente antes del lavado.
Orín, decoloración del castaño o amarillo	Para las manchas, use el eliminador de manchas seguro para el tejido. Para la decoloración de la lavandería entera, use el detergente de fosfato y el blanqueador de no-cloro. No se use el blanqueador de cloro porque esto puede intensificar la decoloración.
Betún	LIQUIDO : Pre-trate con una pasta de detergente granulado y el agua. PASTA : Frote el residuo desde el tejido. Pre-trate con el eliminador de manchas de pre-lavado o el producto de limpieza en seco no-inflamable. Frote el detergente dentro del area húmeda, lave con el uso del blanqueador seguro para el tejido.

Función de cada botón

Botón de Temperature del agua (opcional)

- Úselo para seleccionar la temperatura del agua. Presionar este botón le permite seleccionar Fría ▶ Tibia (Caliente y Fría) ▶ Caliente ▶ Fría, respectivamente. El ajuste por defecto es Fría.

Botón de nivel de agua (Indicación de cantidad de detergente)

- Úselo para ajustar el nivel de agua que necesite; la cantidad de detergente adecuada se muestra al lado del nivel de agua en el diagrama Agua-Detergente. El nivel de agua es seleccionado automáticamente en los programas Fuzzy (normal) y Jean
- Los siguientes ajustes se indican cuando se presiona el botón: Alto ▶ Alto • Extra ▶ Extra ▶ Bajo ▶ Bajo • Medio ▶ Medio ▶ Medio • Alto ▶ Alto

Tiempo restante, Inicio Demorado (Reservación), Indicación de Alarma

- **Tiempo restante** - Durante la operación, el tiempo restante es indicado.
- **Indicación de Inicio Demorado (Reservación)** - Cuando el programa inicio demorado (reservación) es seleccionado, éste indica el tiempo de inicio.
- **Indicación de alarma** - Cuando ocurre un error, un mensaje de error aparece para indicar la condición no normal. Por ejemplo, *dE* indica que la tapa está abierta.

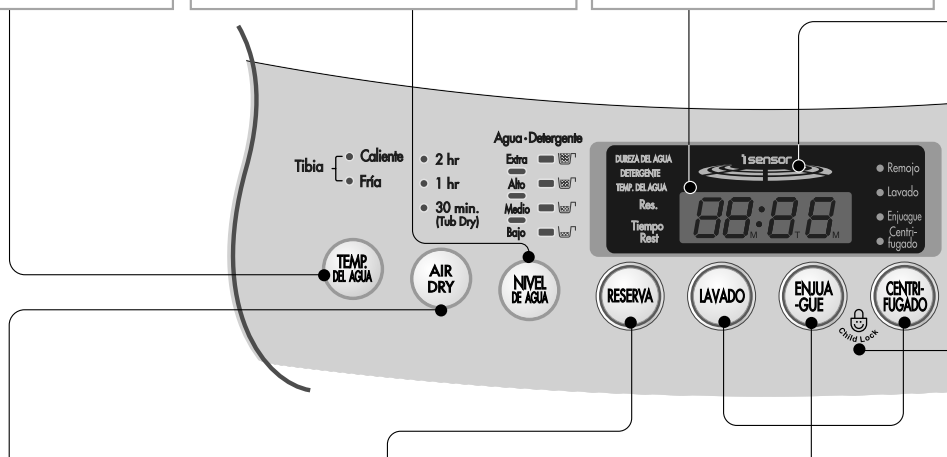

AIR DRY

- Este botón se utiliza para operar la función de secado de su lavadora.
- La duración del periodo de secado se presenta en la pantalla como sigue, esto a medida que se oprima el botón.
30 min ▶ 1 hr ▶ 2 hr ▶ 30 min

Botón de reserva

- Utilice esta función para el lavado retardado.
- Úsela para establecer el tiempo de retardo.
- Si se pulsa este botón, se efectuará un ciclo de [3 ▶ 4 ▶ 5 ▶ ... 11 ▶ 12 ▶ 14 ▶ 16 ▶ ... 46 ▶ 48 ▶ 3] horas. Podrá establecerse un retardo máximo de 48 horas.
- Para cancelar el tiempo de retardo, apague el interruptor de alimentación. *(refiérase a la página 24)*

Botón de Lavado - Enjuague - Centrifugado

- Se usa para cambiar el tiempo del lavado y el tiempo de enjuague y centrifugado.
- Para cambiar estos programas hágalo después de presionar el botón de inicio/pausa.
- El tiempo aumenta cuando se oprime el botón.
- Remojo es utilizado para remover manchas antiguas o difíciles. Usted puede cambiar el tiempo de lavado después del remojo
- Escoja 1 min de centrifugado para evitar que se marquen los pliegues.

Nota

- * Para optimizar el programa de lavado, se puede cambiar el tiempo de lavado, pudiéndose aumentar en 8 min como máximo, o disminuirlo en hasta 4 min.
- * Si la cantidad de detergente puesto es superior a la cantidad standard, para aumentar el ciclo de enjuague la lavadora agrega enjuague adicional en forma automática, y el tiempo restante se puede aumentar.
- * El estándar detectado por el sensor que cambia el algoritmo es fijado por el estándar normal. Puede no ser igual al hábito de lavado de un usuario específico. Por lo tanto, no importa que el usuario lo utilice de acuerdo a sus propias preferencias.

Indicador de Condiciones de Lavado (opcional)

- Sólo funciona en Programa Fuzzy.
- Durante el funcionamiento del sensor, las luces verde, naranja y roja estarán parpadeando en secuencia. Después, cuando el sensor deja de funcionar, el indicador LED se iluminará de un color específico de acuerdo a la condición detectada, como sigue:
 - ※ Si la condición de lavado actual (cantidad de detergente, temperatura del agua, calidad del agua, etc.) se determina mejor que las condiciones standard, la lavadora optimizará el programa para ahorrar energía, reduciendo tiempo/potencia del lavado y el indicador quedará encendido en rojo automáticamente.
 - ※ Si la condición de lavado actual se determina por debajo de las condiciones standard, la lavadora optimizará el programa aumentando el tiempo/potencia del lavado, y el indicador LED se encenderá automáticamente de color naranja.
 - ※ Si la condición de lavado actual se determina igual a las condiciones standard, el programa no tiene cambios y el indicador se enciende de color verde.

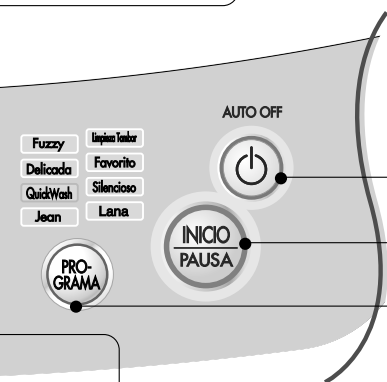

APAGADO AUTOMÁTICO Botón (Encendido)

- Úselo para apagar o encender la lavadora.
- Se repite encendido / apagado al presionar el botón.
- La energía se apaga automáticamente unos 10 s después de que el lavado ha terminado.

Función de bloqueo para niños

- Úselo para bloquear o desbloquear los botones de control para evitar que los ajustes sean cambiados por un niño.
- Para bloquear, presione los botones ENJUAGUE y CEN-TRIFUGADO simultáneamente y para desbloquear presiónelos una vez más durante el lavado.
(*refiérase a la página 25*)

Botón de programa

- Úselo para seleccionar el programa de lavado.
- Este botón le permite seleccionar 8 programas diferentes para diversas clases de ropa y de suciedad.
- Al comienzo, la luz se enciende en Fuzzy y, al presionar el botón, los programas se seleccionan como Fuzzy(Normal) ▶ Delicada ▶ Quick Wash ▶ Jean ▶ Lana Silencioso ▶ Favorito ▶ Limpieza Tambor ▶ Fuzzy(Normal)

Botón Inicio / Pausa

- Úselo para iniciar o detener el proceso de lavado.
- El inicio y la pausa se repiten al presionar este botón.























* El sensor de cantidad de detergente detecta en base a detergente en polvo sintético. Si usted coloca detergente líquido o uno natural o uno muy fuerte, la capacidad de detección del sensor puede disminuir.

















* Debido a que la capacidad de detección del sensor puede disminuir al usarse por mucho tiempo, use periódicamente la función Limpieza Tambor para mantenerlo limpio

* Aun cuando el usuario cambie el nivel/temperatura del Agua en un Programa Fuzzy (Normal), el sensor funcionará igualmente. El programa del sensor puede diferir de acuerdo a los modelos.

* Según el modelo de la máquina, la figura del panel de control puede ser diferente.

Programas de Lavado

Programas de Lavado		Agregue la ropa a lavar			Agregue el detergente.
<p>Lavado Fuzzy (Lavado Normal) En este modo se puede realizar un lavado normal. En el lavado fuzzy, la máquina selecciona automáticamente las condiciones más apropiadas para la ropa en una operación. Para el lavado fuzzy, un sensor detecta la cantidad de ropa y fija las más apropiadas características de potencia de lavado, tiempo de lavado, número de enjuagues y tiempo de centrifugado.</p>					 <ul style="list-style-type: none"> Se indica la cantidad apropiada de detergente al lado del nivel de agua de Agua-Detergente se agrega de acuerdo a las instrucciones de uso del detergente.
<p>Quick Wash Use este modo cuando lave ropas ligeramente manchadas, por un corto tiempo. Se recomienda un peso por carga de lavado inferior a 2 kg.</p>			 <ul style="list-style-type: none"> Seleccione el programa Quick Wash en el Panel de Control. 		 <ul style="list-style-type: none"> Se indica la cantidad apropiada de detergente al lado del nivel de agua de Agua-Detergente o se agrega de acuerdo a las instrucciones de uso del detergente.
<p>Lavado de Jean Se pueden lavar fácilmente Jeans de diferentes tamaños.</p>			 <ul style="list-style-type: none"> Seleccione el programa Jean en el Panel de Control. 		
<p>Lavado de Lana Éste es un método de lavado para géneros fácilmente dañables, tales como ropa interior y lana. Antes de lavar sus ropas de lana, verifique la etiqueta de advertencia para las instrucciones de lavado (lave sólo ropas lavables en agua)</p>			 <ul style="list-style-type: none"> Presione el botón PRO-GRAMA para seleccionar Lana. 		 <ul style="list-style-type: none"> Cuando lave ropas de lana use un detergente suave recomendado para lavar lana. Use la cantidad apropiada de detergente marcada junto al nivel de agua de agua-detergente o la indicada en las instrucciones de uso del detergente. Use detergente neutral apropiado para el lavado.
<p>Lavado de Delicada Use este programa para lavar prendas que requieran un Lavado Delicada. Estas podrían ser blusas, prenda de nylon, y vestidos con aplicaciones.</p>			 <ul style="list-style-type: none"> Seleccione el programa de Delicada en el panel de Control 		

	Cierre la tapa.	Finalización	Precaución & Nota
 <ul style="list-style-type: none"> • El pulsador gira por 8 s para detectar la carga de lavado. • Luego se mostrará el nivel de agua y la canti 	 <ul style="list-style-type: none"> • El agua se suministrará por 2 min después del inicio del lavado para suplir el agua que ha absorbido la ropa. 	 <ul style="list-style-type: none"> • Cuando termina el programa de lavado, el zumbador suena por 10 s antes de que la energía eléctrica se apague automáticamente. 	<ul style="list-style-type: none"> • Controlar el NIVEL DE AGUA cuando el agua permanece en el tambor o poniendo la ropa mojada antes de anunciar el lavado aumentará el NIVEL DE AGUA. • En caso de ropa voluminosa y liviana, el nivel de agua puede ser bajo. • Son posibles alteraciones de agua caliente/fría y de nivel de agua durante la operación. <i>(refiérase a la página 14)</i>
			
			
			<ul style="list-style-type: none"> • Cuando fije el NIVEL DE AGUA manualmente, no seleccione el nivel de agua bajo Medio porque puede dañar la ropa. Cuando se lava con agua caliente, la ropa se puede dañar (El agua suministrada será siempre fijada en Fría). Asegúrese de que la carga de ropa sea menor de 2 kg. • Para evitar un daño de la ropa, se fija un centrifugado libre de arrugas. Por lo tanto, el centrifugado puede ser débil y las ropas pueden contener algo de agua, pero eso es normal. El lavado con remojo no puede ser seleccionado para el programa de lavado de lana. • Si se selecciona el lavado de Lanas, se fijará automáticamente el Suave.
			<ul style="list-style-type: none"> • Antes de empezar a lavar, asegúrese que la ropa sea apta para lavado a máquina. • Lavar con agua caliente podría dañar la ropa (el agua se fija automáticamente en Fría). • Asegúrese de que la carga de ropa sea menor de 2 kg.

Lavado de Remojo

Use esta modalidad para lavar prendas normales, o gruesas y pesadas, que estén excesivamente sucias. El modo Remojo se puede usar con los programas Fuzzy o Jean o Silencioso o Favorito.

- 1 Presione el botón **AUTO OFF (Encendido)** para encender la lavadora.



- 2 Presione el botón **PROGRAMA** para seleccionar el programa de lavado.



• La función de Remojo no funcionará en el programa de Lana, ni en el programa Rápido/Delicada.

- 3 Presione el botón **LAVADO** para seleccionar el programa de remojo



- Mantenga presionado el botón de LAVADO hasta que se encienda la lámpara en 'Remojo' y 'Lavado' simultáneamente como en el siguiente imagen.
- El programa de remojo funciona únicamente cuando el tiempo de remojo es 40, 50 o 60 min.



- 4 Agregue detergente

• La cantidad apropiada de detergente marcada cerca del nivel del agua de AGUA – DETERGENTE.

- 5 Agregue la ropa para lavar y presione el botón de **INICIO/PAUSA**



• El nivel de agua y la cantidad de detergente a ser usado, será mostrado y será suministrado el agua

- 6 Cierre la tapa.

• El agua será suministrada por 2 min después de iniciar el lavado para suplementar el agua que la ropa haya absorbido.

Terminación

• Cuando el programa de lavado termine, el sonido será escuchado por 10 s antes de que la Energía se apague automáticamente

Nota

I Orden de la distribución de Remojo-Lavado

Remojo – Lavado



- Seleccione el tiempo de remojo en 40 min, 50 min, o 60 min (incluyendo el tiempo de lavado) presionando repetidamente el botón de Lavado.
- Si es necesario, seleccione el tiempo de Enjuague y el tiempo de Spinning (secado) presionando los botones de Enjuague o Centrifugado hasta obtener los tiempos deseados.

Lavado de Favorito

Presionar el botón Favorito le permite almacenar las condiciones de lavado favoritas en la memoria de ciclo normal y luego re-llamarlo para usarlo en una oportunidad posterior.

- 1 Presione el botón **AUTO OFF (Encendido)** para encender la lavadora.



- 2 Seleccione el programa **Favorito**.



- 3 Seleccione sus condiciones de lavado preferidas.

- Presione el botón TEMP. DEL AGUA para seleccionar la temperatura del agua de lavado.
- Presione el botón NIVEL DE AGUA para seleccionar el nivel de agua.
- Presione el botón LAVADO, el ENJUAGUE y CENTRIFUGADO para seleccionar los tiempos de lavado, de enjuague y de rotación respectivamente que desea almacenar.

- 4 Presione el botón **INICIO/PAUSA** para almacenar e iniciar su ciclo de lavado FAVORITO. La lavadora se apagará automáticamente después que haya finalizado el Lavado.



Nota

Para re-llamar su programa FAVORITO.

1. Presione botón de AUTO OFF(Encendido).
2. Seleccione el ciclo FAVORITO presionando el botón PROGRAMA.
3. Presione el botón INICIO/PAUSA. Luego el ciclo de lavado se inicia.

Silencioso

Use este programa para lavar en Silencio, especialmente durante la noche.

- 1 Presione el botón **AUTO OFF (Encendido)** para encender la lavadora.



- 2 Presione el botón de **PROGRAMA** para seleccionar programa silencioso.



- 3 Agregue la ropa en el tambor.

- 4 Presione el botón de **INICIO/PAUSA**.



- 5 Agregue el detergente y cierre la tapa.

Nota

- El programa Silencio toma mayor tiempo de lavado que el programa FUZZY (Normal).
- Para reducir el ruido del centrifugado, las rpm de la centrifuga son más bajas que en el proceso de centrifugado normal. Por lo tanto, la ropa queda más húmeda que en el programa normal.

Limpieza Tambor

Si se produce sarro en el tambor, podría manchar su ropa o producir un desagradable aroma en su lavadora.

El sarro se puede producir dentro de cualquier lavadora cuando el suavizante de fábrica entra en contacto con el detergente, y de acuerdo con el grado particular de suciedad o calidad del agua a usarse; en ese caso, use este programa para limpiar el interior y exterior del tambor.

- 1 Presione el botón **AUTO OFF (Encendido)** para encender la lavadora.



- 2 Presione el botón **PROGRAMA** para seleccionar el programa de **LIMPIEZA TAMBOR**.



※ El NIVEL DE AGUA Extra se fija automáticamente.

- 3 Presione el botón **INICIO/PAUSA**.



• El tiempo remanente aparece en el indicador.

- 4 Si va a usar blanqueador (300 ml) agréguelo 10 min después de la alimentación de agua.

- No use detergente en caja.
- No coloque ninguna prenda dentro del tambor.

- 5 Cierre la tapa.

• Cuando la tapa está abierta, la lavadora no funcionará, y la señal de alarma le recordará que se debe cerrar la tapa.

Nota

- Antes de usar este programa, se deben sacar las pelusas o hilachas dentro del filtro.
- Al usar este programa, no coloque ninguna prenda dentro del tambor.
- Este programa demora alrededor de 3 horas.
- Después de usar este programa, saque la suciedad del interior del filtro.
- Después de finalizar este programar, abra la tapa de la lavadora para sacar cualquier olor irritante.
- No coloque blanqueador dentro del tambor directamente, ya que podría dañarlo.
- No deje blanqueador diluido en el interior del tambor por un tiempo prolongado, ya que puede producir oxidación en el tambor. Se debe drenar el blanqueador remanente.
- Use este programa una vez al mes.
- No use este programa repetidamente.

AIR DRY

"AIR DRY" puede ser seleccionada de igual forma, después de encender la lavadora, el número de veces que se desea utilizar esta opción variará de acuerdo al número de veces que se oprima el botón de "AIR DRY"

- 1 Presione el botón **AUTO OFF (Encendido)** para encender la lavadora.



- 2 Seleccione el botón **AIR DRY**.



- 3 Presione el botón de **INICIO/PAUSA**.



- 4 Cierre la tapa.

Nota

- Seleccionar Air Dry (Secado por Aire) 30 min Tub Dry (Secado por Tina)
 - Utilice este sistema para prevenir desarrollo de la suciedad causado por la humedad existentes del tambor después del lavado
 - No coloque ropa en la tina durante este ciclo.
 - Use esta modalidad una vez por semana.
 - Precaución) Para mayor resultado, poner de manguera de drenaje hacia abajo para que desague completamente.
- Seleccionar Air Dry (Secado por Aire) 1 hora
 - Utilice este sistema para reducir tiempo de secado minimizando la humedad en la ropa. Esta es muy eficaz para ropas sintéticas(100% poliéster)- Coloque las prendas por lavar bien distribuidas (abajo de 2 kg)
 - Para lavado normal: Seleccione 1 hora
 - Para ropas sintéticas(100% poliéster): Seleccione 2 horas o 3 horas(depender de los modelos)

Opción de Lavado

Cuando sólo necesite Lavado, Lavado/Enjuague o ciclos de Enjuague, éstos pueden ser determinados manualmente.

- 1 Presione el botón **AUTO OFF (Encendido)** para apagar.



2	Sólo Lavado	Sólo Enjuague	Sólo Centrifugado
	Presione el botón LAVADO para seleccionar el tiempo deseado. 	Presione el botón ENJUAGUE para seleccionar los tiempos deseados de enjuague. 	Presione el botón CENTRIFUGADO para seleccionar los tiempos deseados de centrifugado.
	Sólo Lavado, Enjuague	Sólo Enjuague, Centrifugado	Sólo Desagotar
	Presione el botón LAVADO para seleccionar el tiempo deseado. Presione el botón ENJUAGUE para seleccionar el tiempo deseado de enjuague. Puede usar esta opción para evitar arrugas en la ropa	Presione el botón ENJUAGUE para seleccionar los tiempos deseados de enjuague. Presione el botón CENTRIFUGADO para seleccionar los tiempos deseados de centrifugado. 	Cuando desea sólo quitar agua, espere hasta que el agua en la tina de lavado se drene completamente.

- 3 Presione el botón **NIVEL DE AGUA** para controlar el nivel de agua conforme a la cantidad de ropa a lavarse. Si no elige nada, se determina automáticamente el nivel medio de agua.



- 4 Agregue la ropa a lavarse en la tina de lavado.

- 5 Presione el botón **INICIO/PAUSA**.



- 6 Agregue el detergente y cierre la tapa.

Nota

- Después de haber completado el lavado y cuando las únicas opciones seleccionadas son Lavado, Lavado/Enjuague o Enjuague, el agua no se drenará. Si desea hacerlo, presione ROTAR(y espere hasta que el agua en la tina se desagite completamente. Luego presione el botón **INICIO/PAUSA**.
- Si no especifica el nivel de agua, se seleccionará automáticamente Medio.
- Si se selecciona solamente Enjuague, el proceso comenzará por la provisión de agua.

Lavado con Reserva (Inicio diferido)

El lavado con reserva se usa para retardar el tiempo de finalización de la operación. Las horas a ser diferido pueden fijarse por el usuario según desee. El tiempo mostrado en el indicador es el tiempo de finalización, no el de inicio.

- 1 Presione el botón **AUTO OFF (Encendido)** para encender la lavadora.



- 2 Presione el botón **PROGRAMA** para seleccionar el programa de lavado.



- Seleccione el programa para el lavado en el panel de control. Este programa no funcionará en los Programas Lana y Delicada.

- 3 Presione el botón de **RESERVA (Retardado)**.



- Se encenderá la lámpara 'RESERVA' y será marcado 'Tiempo Restante' **03:00**
- Presione repetidamente el botón para fijar el tiempo de terminación deseado. Por ejemplo, para terminar el lavado en 9 horas desde ahora, coloque el número 9 presionando repetidamente el botón RESERVA.

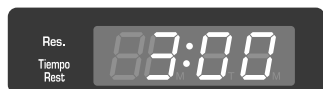

- 4 Agregue detergente.

- La cantidad apropiada de detergente marcada junto al NIVEL DE AGUA de AGUA-DETERGENTE.
- Mientras la tара esté abierta, la máquina no trabajará y una señal dará la alarma para recordarle que cierre la tapa.

- 5 Agregue la ropa y presione el botón **INICIO/PAUSA**.



- Cuando presione el botón INICIO/PAUSA la luz destellará y se mostrará el tiempo.

- 6 Cierre la tapa.

- El agua será suministrada por 2 min después del inicio del lavado para suplir el agua que absorbe la ropa.

Finalización.

Cuando termina el programa de lavado, el zumbador sonará por 10 s antes de que la energía eléctrica se apague automáticamente.

Nota

- El tiempo de finalización puede ser demorado desde 3 ~ 48 horas. El retardo entre 3 ~ 12 horas puede hacerse en intervalos de tiempo de 1 hora y para 12 hasta 48 horas, en intervalos de tiempo de 2 horas. Si se abre la tapa, la máquina no trabajará y una señal dará la alarma para recordarle que cierre la tapa.
- Para seleccionar el tiempo de lavado, cantidad de enjuagues, tiempo de centrifugado, nivel de agua, caliente/fría o potencia de agua, presione el botón RESERVA y seleccione la opción deseada. Luego presione el botón INICIO/PAUSA.
- Cuando la carga de ropa no pueda ser sacada inmediatamente después de que el programa de lavado finalice, es mejor omitir el programa de centrifugado. (La ropa se arrugará si se deja mucho tiempo en la lavadora después del centrifugado.)

Otras funciones útiles

Función de bloqueo para niños

Si desea bloquear todos los botones para evitar que los ajustes sean cambiados por un niño, puede usar la opción de bloqueo para niños.

Cómo bloquear

1 Presione el botón **AUTO OFF(ENCENDIDO)**.



- Se enciende la energía eléctrica.

2 Presione el botón **INICIO/PAUSA** para empezar el lavado.



- Después de que todas las condiciones del lavado han sido ajustadas de acuerdo al manual.

3 Presione simultáneamente los botones **ENJUAGUE** y **CENTRIFUGADO**.



- Durante el programa de lavado, todos los botones estarán bloqueados hasta que el lavado termine o esta función de bloqueo para niños sea desactivada manualmente.

Cómo desbloquear

Si desea desbloquear durante el lavado, presione simultáneamente los botones **ENJUAGUE** y **CENTRIFUGADO** nuevamente.

Nota

- " CL " (bloqueo para niños) y el tiempo sobrante se muestran alternativamente en la pantalla mientras están bloqueados.

Opción Mute (Muda)

Si desea usarla máquina de lavar sin sonidos de alarma, presione simultáneamente los botones **LAVADO** y **CENTRIFUGADO**.

Para hacer funcionar al zumbador, presione simultáneamente los botones **LAVADO** y **CENTRIFUGADO** una vez más.

Ver el tiempo restante

Para ver el tiempo restante para cada proceso, presione uno de los botones de **LAVADO**, **ENJUAGUE** y **CENTRIFUGADO**. El tiempo restante para cada proceso aparecerá durante 1 s aproximadamente.

Instalación y Nivelación

Asegúrese de sacar todos los accesorios de traslado, antes de operar la máquina.

1 Ponga la máquina en una superficie plana y firme con el apropiado espacio.

Le sugerimos un espacio mínimo de 2 cm al lado derecho y al lado izquierdo de la máquina para una fácil instalación.

En cuanto a la parte posterior, se sugiere un espacio mínimo de 10 cm.



Advertencia

Si la lavadora esta instalada sobre una superficie dispereja, debil o inclinada, se podria producir una vibracion excesiva, una falla en la funcion de Centrifugado, o puede aparecer error "UE" en el visor. Esta debe colocarse sobre un piso firme y nivelado para evitar una falla en el centrifugado.

2 Revise si la máquina está nivelada

Abra la tapa y mire de arriba para ver si es lo mismo que se muestra.

Vista superior de la máquina

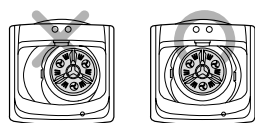

3 Nivele la máquina

Levante la parte frontal de la lavadora y gire la pata ajustable hasta que la lavadora quede pareja. Si la pasta ajustable es muy corta, use las placas de ajuste denivel como se muestra.

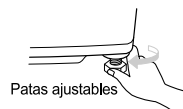

※ Instalación de la cubierta anti-roedores (opcional)

La cubierta anti roedores debe ser fijada firmemente a la parte frontal de la lavadora.

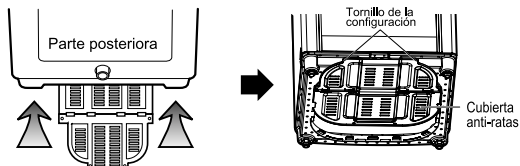

Precaución

Si el aparato es suministrado desde una extensión eléctrica o de un generador, el cable de extensión o el enchufe portátil deben ubicarse de manera que no estén afectos a salpicaduras o que les ingrese humedad.

Conexión de la manguera de suministro de agua

Antes de conectar la manguera de suministro de agua a la llave, revise el tipo de manguera y escoja la instrucción correcta. Las mangueras de suministro de agua pueden variar de acuerdo al país.

Conexión de la manguera de suministro de agua a la llave

Tipo normal

(Llave normal sin hilo y manguera de entrada atornillada).

1 Afloje el tornillo

Suelte el tornillo del conector de tal forma que la llave se pueda poner en el medio.



2 Fije el conector a la llave

Presione el conector superior hasta que la empaquetadura de goma esté en fuerte contacto con la llave. Luego apriete los 4 tornillos.

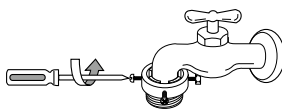

3 Conecte la manguera de suministro de agua al conector

Presione la manguera de suministro de agua verticalmente hacia arriba de manera que el sello de goma pueda adherirse completamente a la llave.

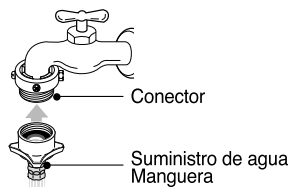

4 Fije el conector con el conector de la manguera de suministro de agua

Conecte la manguera de suministro de agua al conector y luego apriete su conector atornillándolo hacia la derecha.

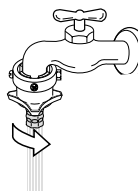

5 Verifique la conexión de la manguera de suministro y del conector

Después de conectar la manguera, abra la llave para revisar si hay alguna fuga de agua. En caso de fuga de agua, cierre la llave y comience nuevamente desde el primer paso.

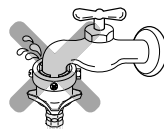

Atención

La lavadora debe ser conectada a las llaves del agua usando el sets de manguera as nuevo, y los sets antiguos no deben re-utilizarse.

Conexión de la manguera de suministro de agua

Otros tipos no normales (Llave normal sin hilo y manguera de entrada tipo de presi n.)

1 Separe el conector del medio de la manguera de suministro de agua

Separe el conector del medio de la manguera de suministro de agua presionando el vástago de presión y la manilla de presión que está conectada a la manguera de suministro de agua mientras los presiona.

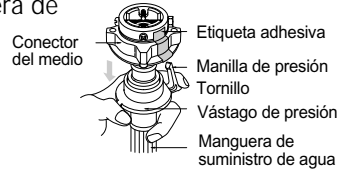

2 Afloje las tuercas para conectar el conector a la llave

Suelte el tornillo del conector de tal manera que la llave pueda ponerse en el medio

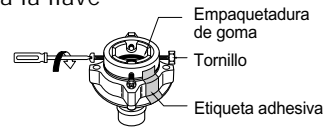

Nota

En caso de que la llave sea grande
Si el diámetro de la llave es muy grande o si es cuadrado, abra los 4 tornillos, saque la placa guía y siga el primer paso.

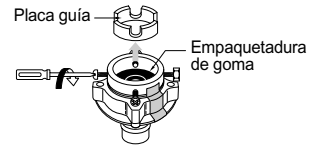

3 Fije los conectores a la llave

Presione el conector superior hasta que la empaquetadura de goma esté en estrecho contacto con la llave. Luego apriete los 4 tornillos.

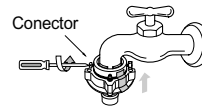

4 Fije el conector superior y el conector del medio

Saque la etiqueta adhesiva entre los conectores superior y del medio. Apriete los conectores tomando el superior y girando el conector del medio hacia la derecha.

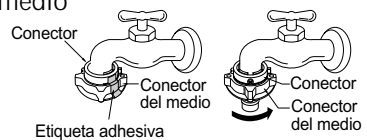

5 Conecte el conector del medio y la manguera de suministro de agua

Presione hacia abajo el vástago de presión de la manguera de suministro de agua que estaba separada del conector del medio (refiérase al primer paso) y júntela con el conector del medio.

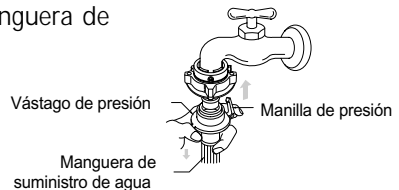

6 Revise pérdidas de agua

Después de conectar la manguera, abra la llave para verificar si hay fugas de agua. En caso de una pérdida de agua, cierre la llave y comience de nuevo desde el primer paso. Si se salta el primer paso, puede causar una pérdida de agua.



Conexión de la manguera de suministro de agua

Tipo atornillada

1 Ajuste la manguera de suministro de agua a la llave.

Presione la manguera de suministro de agua hacia arriba de tal forma que la empaquetadura de goma dentro de la manguera pueda adherirse completamente a la llave.

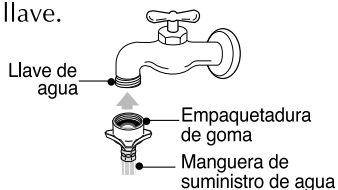

2 Conecte la manguera de suministro de agua a la llave.

Conecte la manguera de suministro de agua a la llave y apriétela atornillándola hacia la derecha.

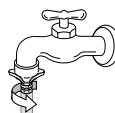

3 Revise si hay fugas de agua.

Después de conectar la manguera, abra la llave para verificar que no haya pérdidas de agua.

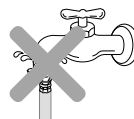

Conecte la manguera de suministro de agua a la máquina

Conecte la manguera de suministro de agua a la válvula de entrada de la lavadora y apriétela girando su conector. Verifique para ver si hay un sello de goma del conector.



Verifique para ver si hay un sello de goma dentro del conector.

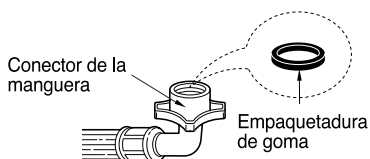

Conexión de la manguera de drenaje

Antes de conectar la manguera de drenaje, revise modelo de manguera de drenaje y escoja la instrucción correcta de las siguientes.

Modelo con bomba

- 1 Ajuste el extremo terminado de la manguera de drenaje a la salida de la bomba de drenaje y apriete la abrazadera

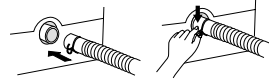

- 2 Ponga el otro extremo de la manguera de drenaje sobre un depósito de agua o tina.

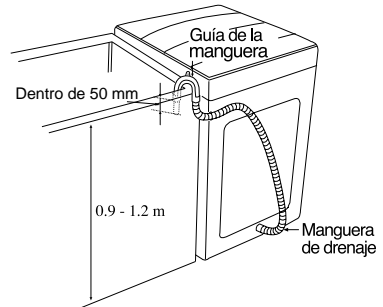

Nota

- Para evitar la succión, la manguera de drenaje no debiera extenderse más de 50 mm del extremo de la guía de la manguera.
- La altura de descarga debiera ser aproximadamente 0.9 - 1.2 m del piso

Modelo sin bomba

- 1 Antes de conectar
Asegúrese que la pinza y el resorte de la manguera están ubicados como en la figura.

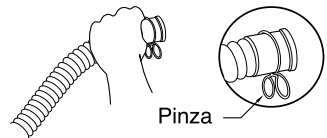

- 2 Conecte el codo de la manguera
Presione el codo de la manguera hacia el cuerpo de la lavadora.

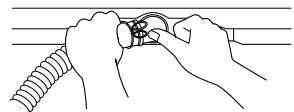

- 3 Ponga la manguera de drenaje
Para cambiar la dirección de la manguera, saque el codo y cambie la dirección.
Repita el segundo paso.

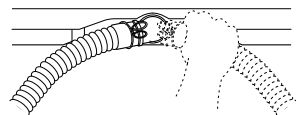

Método de puesta a tierra

Debe conectarse un cable a tierra.

Si el cable a tierra no está conectado, hay un peligro de golpe eléctrico causado por la fuga de corriente de la lavadora.

Método de puesta a tierra con tierra en el terminal

Si se usa un enchufe con terminal a tierra, no se requiere una puesta a tierra.

La forma del cable eléctrico y del terminal de tierra pueden variar según el país.

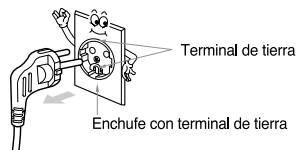

Precaución

Precauciones de los Cordones de Enchufes

En la mayoría de los electrodomésticos se recomienda que sean puestos en un circuito que sea dedicado sólo para ellos; esto significa, un solo circuito de salida el cual sólo le da energía a ese electrodoméstico y no tiene salidas adicionales o sucursal de circuitos (otras sucursales de circuitos). Chequear la página de las especificaciones en este manual de usuario para estar seguro.

No se debe sobre cargar la pared de las salidas de energía. Sobrecargar la pared de salida de energía es peligroso, también lo es tener la pared de salida de energía suelta o dañada, cordones de extensión, cordones deshilachados, o el aislamiento de cordones dañados o rajados. Cualquiera de estas condiciones pueden resultar en un corto circuito o un incendio.

Periódicamente examine los cordones de sus electrodomésticos, y si parece que están dañados o deteriorados, desconéctelos, deje de usar el electrodoméstico, y reemplace el cordón con otro cordón de la mismas características de un servidor autorizado.

Proteger el enchufe y cordones de maltratos físicos o mecánicos, tales como ser doblados, retorcidos, peñiscados, dañados con la puerta al cerrarla, o caminar por encima de los mismos. Prestarle una atención particular a los enchufes, en las paredes de salida de energía, y el punto de donde el cordón sale del electrodoméstico.

Otro método de puesta a tierra

Barra de cobre a tierra (copper wire)

Conecte el cable a tierra a la barra de cobre a tierra. Plántela y entiérrela más de 75 cms.

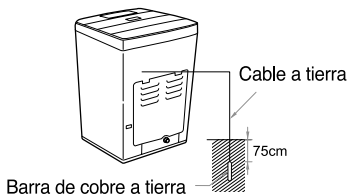

Cable a tierra

Conecte el cable a tierra al enchufe exclusivamente para puesta a tierra.

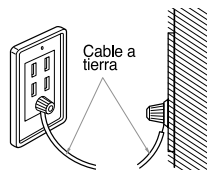

Interruptor de corto circuito

En el caso de instalación en un área donde no se pueda hacer puesta a tierra, compre un interruptor de corto circuito de la medida adecuada y conéctelo al enchufe.

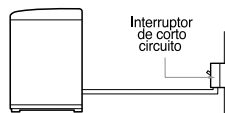

Precaución

- No ponga a tierra a través de las cañerías de gas, hay riesgo de explosión.
- No conecte a tierra a través de los alambres del teléfono ni de un pararrayos; es peligroso en caso de rayos.
- No sirve poner a tierra a través de cañerías plásticas de agua.
- Los cables a tierra deben ser conectados cuando se use una extensión eléctrica.

Limpieza y Mantenimiento

Lavado con agua fría

- Si usted usa siempre agua fría, le recomendamos usar agua tibia o caliente a intervalos regulares. Ejm. Cada 5 lavados a lo menos 1 deberá ser con agua tibia

Cuando usted finalizo el lavado

- Cerrar las llaves para prevenir posibles inundaciones si se abre la manguera inesperadamente.
- Siempre desenchúfela desde el toma corriente cuando no la use.

Cuando el suministro de agua al tambor no es limpio o el filtro se obstruye con partículas (arena, piedrecillas...), limpie el filtro de la válvula de entrada ocasionalmente. La forma del cable eléctrico y de la llave de agua puede variar de acuerdo al país

Para limpiar el filtro en la válvula de entrada

- 1** Cierre la llave antes de apagar la energía eléctrica. Seleccione caliente/fría y luego presione el botón [INICIO/PAUSA] para sacar el agua completamente.



- 2** Apague la energía eléctrica antes de desenchufar el cable eléctrico.

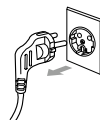

- 3** Después de desconectar la manguera de suministro de agua saque el filtro. Luego usa una escobilla para limpiar el filtro.

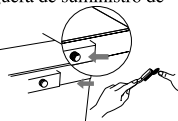

- 4** Vuelva a poner el filtro después de limpiarlo.

Precaución

- Antes de limpiar el filtro, deben removerse las impurezas en la manguera de suministro de agua.

Para limpiar el filtro de pelusas

- 1** Tire el filtro de pelusas del tambor en la dirección que se muestra.



- 2** Gire la red de adentro hacia afuera para limpiar el filtro y enjuáguelo



- 3** Vuelva a poner el filtro en la misma ubicación. presione el borde del filtro hasta que se escuche un chasquido.

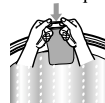

Limpie la bomba casing (cuando el drenado sea malo)

- 1** Coloque una toalla en el piso bajo el casco de la bomba de agua, ya que podría escurrir exceso de agua.

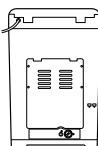

- 2** Gire la tapa de la bomba en el sentido del reloj, y tire hacia afuera.

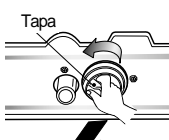

- 3** Saque cualquier objeto extraño o pelusas que haya dentro de la bomba y sobre el filtro.

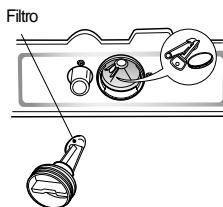

- 4** Vuelva a colocar la tapa. Inserte el filtro a lo largo de las canaletas guía dentro de la cubierta de la bomba. El filtro debe mirar hacia las canaletas guía dentro de la cubierta de la bomba. Luego gire fuertemente la tapa de la bomba en el sentido de las manecillas del reloj.

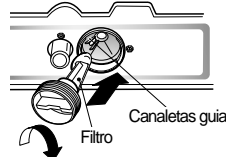

- Cuando el filtro para pelusas se encuentre gastado, etc., póngase en contacto con un Centro de Servicio Técnico Autorizado de LG para obtener uno nuevo.

Limpieza y Mantenimiento

Cuando hay un riesgo de conhelación

- Cierre el grifo y quite la Manguera del Suministro del Agua
- Elimine el agua que se queda dentro del camino de suministro del agua.
- Baje la manguera de desagüe y quite todo el agua dentro de cazoleta y la manguera de desagüe haciendo el centrifugado.

En el caso de conhelamiento

- Quite la manguera de suministro del agua y la sumerja dentro del agua caliente de la temperatura de unos 40 °C.
- Eche unos 2 litros del agua caliente de la temperatura de unos 40 °C... dentro de cazoleta y la mantenga en ese estado durante 10 min.
- Conecte la manguera de suministro de agua al grifo y asegúrese si funciona bien el suministro y desagüe del agua.

Limpieza del Tambor

Mantenga abierta la tapa del tambor después de lavado para permitir la evaporación de la humedad. Si usted quiere limpiar el tambor, use un tejido suave y limpio mojado por el detergente líquido y lo enjuague. (No se use los productos de limpieza duros o arenáceos.)

Manguera de Entrada del Agua

Las mangueras de la lavadora conectadas al grifo deben ser reemplazadas cada 5 años.

Exterior

Limpie inmediatamente las manchas. Limpie con un tejido mojado. No intente a golpear la superficie de lavadora con los objetos puntiagudos.

Vacaciones de Largo Período

Asegúrese si el suministro del agua está cortado del grifo. Desagüe todo el agua desde las mangueras cuando el clima pueda ser congelado.

Limpieza del Interior de su Lavadora

Si usted usa el suavizante de tejido o hace regularmente un lavado con el agua fría, es muy importante limpiar periódicamente el interior de su lavadora.

- Llene su lavadora con el agua caliente.
- Añada las dos copas de detergente en polvos que contiene fosfato.
- Haga operar durante unos minutos.
- Pare el funcionamiento de lavadora, abra la tapa y manténgala mojada durante toda la noche.
- Después de la mojada, desagüe el agua de lavadora y funcione todo el ciclo del aparato.

O bien, use el Programa Limpieza Tambor periódicamente.

No le recomendamos que usted limpie el tambor con el tejido durante este proceso.

Productos que posiblemente dañen su maquina lavadora

- Blanqueadores concentrados y zanitizador de pañales causaran daño en la pintura y componentes de su lavadora
- Solventes de hidrocarburo : ejm. Petróleo, diluyentes, etc. pueden disolver el plástico y arruinar la pintura. (Tenga cuidado de no lavar prendas con estos solventes ellos son inflamables NO los ponga en la lavadora ni secadora.)
- Algunos pre-tratamientos en sprays o líquidos pueden dañar el panel de control de su lavadora.
- El uso de tinturas en su lavadora puede causar manchas en los componentes del plástico. La tintura no dañara su máquina pero nosotros le sugerimos limpiar prolijamente su lavadora. No recomendamos el uso de tinturas de limpieza en su lavadora.
- No use la tapa de su lavadora como mesa de trabajo.

Problemas Comunes de Lavadora





La mayor parte de los problemas de lavado trae los resultados tales como la eliminación no suficiente de suciedad, manchas, residuos de pelusas y espumas y el daño a la lavandería. Para un resultado satisfactorio del lavado, siga las instrucciones siguientes :

PROBLEMAS DEL LAVADO

Problemas	Causas Posibles	Solución y Medidas Preventivas
Eliminación insuficiente de suciedad	<ul style="list-style-type: none"> • Detergente no-suficiente • Temperatura del agua demasiado baja • Demasiado lavandería • Ciclo incorrecto • Clasificación incorrecta • No pre-tratar las manchas 	<ul style="list-style-type: none"> • Use la cantidad correcta de detergente de acuerdo con la cantidad de lavandería, intensidad de suciedad y la dureza del agua. • Use el agua calurosa o caliente para la suciedad normal. La temperatura diferente de agua será requerida de acuerdo con el tipo de suciedad. (Véase la página 10) • Reduzca la cantidad de lavandería. • Lave usando el ciclo de Vaqueros o Mojada(Remojo) y Vaqueros para la lavandería de suciedad pesada. • Separe los artículos muy sucios desde los poco sucios. • Pre-trate las manchas y suciedad pesada de acuerdo con las instrucciones mostradas en la página 9.
Manchas Azules	<ul style="list-style-type: none"> • El suavizante de tejido no diluido distribuye directamente al tejido 	<ul style="list-style-type: none"> • Frote las manchas con el jabón. Lave. • No llene excesivamente el distribuidor del suavizante de tejido y no vierta directamente el suavizante de tejido líquido al tejido. Véase la página 12 para más instrucciones.
Marcas Negras o Grises sobre la lavandería	<ul style="list-style-type: none"> • Una construcción de cera causada por la interacción del suavizante de tejido y el detergente puede ser quedada y marcada a la lavandería • Detergente no-suficiente 	<ul style="list-style-type: none"> • Guarde las recomendaciones contra Scrud (construcción de cera). (Vease la página 12) • Use la cantidad correcta de detergente para la cantidad correspondiente de lavandería, intensidad de suciedad y la dureza del agua.
Manchas Amarillas o de Marrón	<ul style="list-style-type: none"> • El hierro o el manganeso dentro del agua suministrada, pipas del agua o calentador del agua 	<ul style="list-style-type: none"> • Para recuperar el color de los artículos blancos, use el eliminador de manchas seguro para el tejido. • Instale el suavizante de tejido no precipitado o el filtro de hierro dentro de su sistema de suministro del agua para resolver el problema. • Antes de lavar, suministre el agua por unos minutos para limpiar las líneas.
Pelusas	<ul style="list-style-type: none"> • Clasificación incorrecta • Tisú quedado en el bolsillo • Demasiado lavandería 	<ul style="list-style-type: none"> • Lave los productores de pelusas como toallas, flanela de algodón separadamente de los coleccionistas de pelusas como tejidos sintéticos y saque el tisú desde los bolsillos antes de empezar el lavado. Véase la página 9 para la clasificación de la lavandería antes de empezar el lavado. • No ponga demasiado lavandería.
Residuo o detergente	<ul style="list-style-type: none"> • Demasiado lavandería • Detergente no-disuelto • Uso del detergente excesivo 	<ul style="list-style-type: none"> • No ponga demasiado lavandería. • Algunos detergentes se necesitan ser pre-disueltos, por lo tanto, chequee las instrucciones de detergente. Intente a pre-disolver el detergente. • Alce la temperatura de agua usando el agua caliente segura para el tejido. • Use la cantidad apropiada de detergente.
Agujeros, rasgones	<ul style="list-style-type: none"> • Uso incorrecto del blanqueador de cloro • Cremallera, corchete y hebilla no cerradas perfectamente • Costillas, rasgones e hilos rotos • Demasiado lavandería • Degradación de tejidos 	<ul style="list-style-type: none"> • Nunca vierta el blanqueador de cloro directamente al tejido. Véase la página 11 para añadir el blanqueador líquido. • Cierre la cremallera, la corchete y la hebilla. • Saque los objetos de bolsillos. Véase la página 9 para tener cuidado antes de poner la lavandería. • No ponga demasiado lavandería.

P Problemas Comunes de Lavadora

PROBLEMA DE OPERACIÓN

Síntoma	Mensaje de error	Posibles causas y soluciones
Falla en el suministro de agua		<ul style="list-style-type: none"> • Está cerrada la llave de agua? • Está cortado el suministro de agua? • Están la llave o la manguera de suministro de agua congeladas? • Es muy baja la presión de agua o está obstruido el filtro de la válvula de entrada con impurezas? • Está seleccionado Caliente/Frío en Caliente cuando la manguera está conectada a Frío? • Está la manguera Caliente conectada a Frío?
Falla en el drenaje		<ul style="list-style-type: none"> • Está la manguera de drenaje ubicada correctamente? • Está la manguera de drenaje doblada o puesta muy alta? • Está la parte interior de la manguera o la bomba de drenaje (sólo el modelo con bomba) obstruida con impurezas? • Revise si la energía eléctrica se ha cortado.
Falla en el centrifugado		<ul style="list-style-type: none"> • Está equilibrada la carga de lavado? • Está la lavadora puesta en una superficie plana?
Puerta (tapa) abierta		<ul style="list-style-type: none"> • Cierre la puerta (tapa).
Detección de nivel anormal		<ul style="list-style-type: none"> • Pida ayuda al servicio técnico.
Nivel de potencia anormal		
Nivel de sobreflujo anormal		

Términos de la Garantía

Que no cubre :

- Servicio técnico a domicilio para enseñarle acerca del uso del producto
- Si el artefacto fue conectado a un voltaje que no está indicado en la placa.
- Si la falla fue causada por negligencia o por accidente.
- Si la falla fue causada por otros factores que no son el uso normal doméstico.
- Si la falla fue causada por ratas o cucarachas.
- Ruidos o vibraciones que son consideradas normales, ejm. El sonido del drenaje, sonido del centrifugado, alarmas etc.
- Corrección de instalación ejm. Nivelación del producto, ajustes de drenaje.
- Mantenimiento normal el cual están recomendados en el manual de usuario.
- Remoción de objetos o sustancias extrañas, incluyendo la manguera con, botones, alambres, barbas de sostén, etc.
- Reemplazo de fusibles o corregir la gasfitería de la casa.
- Corrección de reparaciones no autorizadas.
- Daño accidental a la propiedad causado por posibles defectos con este artefacto.
- Si este producto es utilizado para fines comerciales, no tiene garantía (por ejemplo, lugares públicos tales como baños públicos, casas de alojamiento, centros de capacitación, etc.)

Si el aparato es instalado fuera del área normal, cualquier costo de transporte involucrado en la reparación del producto, o el reemplazo de partes defectuosas, serán de cargo del usuario.

Especificación



Modelo	WFT(R,N,S,C,F)10(1)C64(5)D(E)C(H,P,D,E,F,M) WF-T1202TP / WF-T1251TP / WF-T1402TP / WF-T1422TP / WF-T1432TP
Dimensión	632(An) x 670(Pr) x 1005(Al) : WFT(R,N,S,C,F)10(1)C64(5)DC(H,P,D,E,F,M) 632(An) x 670(Pr) x 1020(Al) : WFT(R,N,S,C,F)10(1)C64(5)EC(H,P,D,E,F,M) WF-T1202TP / WF-T1251TP / WF-T1402TP / WF-T1422TP / WF-T1432TP
Peso	47 kg (103.6 lbs)
Presión de la llave de agua	30 - 800 kPa (0.3 - 8.0 kgf/cm ²)
Capacidad de lavado	14.0 kg (30.8 lbs)

※ La especificaciones técnicas están sujetas a cambios sin aviso previo.

MEMO

MEMO



LAVADORA

MANUAL DEL USUARIO

MODELO : WFT(R,N,S,C,F)10(1)C64(5)D(E)C(H,P,D,E,F,M)
WF-T1202TP
WF-T1251TP
WF-T1402TP
WF-T1422TP
WF-T1432TP

Por favor, lea atentamente este manual antes de utilizar el electrodomoéstico. Guárdelo para posible consulta.
Anote el número de modelo y el número de serie del aparato. Observe la etiqueta pegada sobre la cubierta posterior y proporcione esta información a su distribuidor cuando necesite servicio técnico.

