



# LCD-tv | Plasma-tv

## ETJENINGSVEJLEDNING

32LC2RR\*  
37LC2RR\*  
42LC2RR\*

42PC1RR\*  
50PC1RR\*

Venligst, læs denne vejledning nøje, inden du tænder fjernsynet.

Gem den til senere brug.

Noter apparatets model- og serienummer. Numrene står på mærkaten bag på fjernsynet. Husk, at opgive disse numre, når du henvender dig til forhandleren.

ENGLISH

SVENSKA

NORSK

SUOMI

DANSK

EESTI

Lietuvių k.

Latviešu

# TILBEHØR

Kontroller, at følgende tilbehør følger med tv'et. Hvis dele af tilbehøret mangler, skal du kontakte den forhandler, du har købt produktet hos.

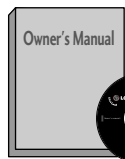

Brugervejledning



batterier



Fjernbetjening



Netledning

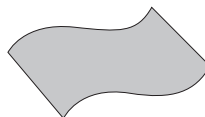

Polérklud

Polér skærmen med kluden.  
(tilvalgsmulighed)

Brug kun renskludene til produktet til at fjerne eventuelle pletter eller fingeraftryk på produktets yderside.

Gnid ikke hårdt, når du fjerner pletter. Hvis du gnider for hårdt, kan det forårsage ridser eller misfarvning.

## Til 42PC1RR\*, 50PC1RR\*



2 vægbeslag



2 øjebolte



2-bolte til sokkel  
(Se s.11)

Denne funktion er ikke tilgængelig på alle modeller.

## Til 32LC2RR\*, 37LC2RR\*, 42LC2RR\*



2 tv-beslag  
2 vægbeslag



Kabelholder  
Arranger kablerne med kabelholderen.



Kabelstyr



2 bolte



(Kun 32LC2RR\*)  
4-bolte til sokkel

## MONTERING PÅ SOKKEL (kun 32LC2RR\*)

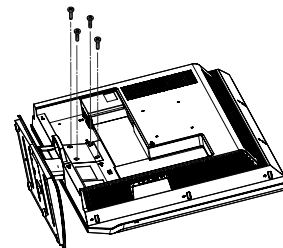
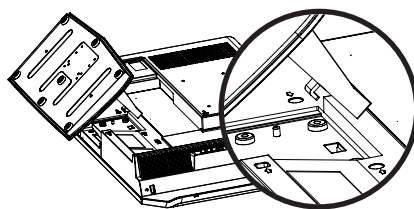
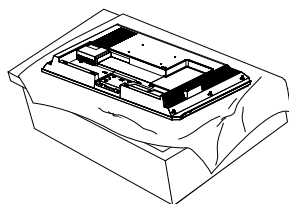

- 1 Placer forsigtigt produktet med skærmsiden nedad mod en beskyttet flade, så produktet og skærmen ikke beskadiges.
- 2 Monter soklen på apparatet som vist.
- 3 Spænd de 4 bolte fast i hullerne bag på produktet.

# INDHOLDSFORTEGNELSE

TILBEHØR ..... 1

## INTRODUKTION

Knapper / Tilslutningsmuligheder ..... 4-7  
Fjernbetjeningsknappernes funktion ..... 8-9  
Menuen Home (Start) ..... 10

## INSTALLATION

Sådan foldes soklen ud ..... 11  
Grundlæggende tilslutning ..... 12-13  
Sådan placeres produktet tæt  
på væggen, så det ikke risikerer at falde ned 14  
Montering på sokkel ..... 15

## TILSLUTNINGER OG INDSTILLING

Antennetilslutning ..... 16  
Indstilling af videobåndoptager ..... 17-18  
Tilslutning af eksternt udstyr ..... 19  
Indstilling af dvd ..... 20-21  
Indstilling af HDSTB ..... 22-23  
Indstilling af pc ..... 24-26

## GRUNDLÆGGENDE BETJENING

Tænde for tv'et ..... 27  
Regulering af volumen ..... 27  
Programvalg ..... 28  
Valg og justering med menuer på skærmen 28

## SPECIALFUNKTIONER

Digital videooptager (DVR)  
Tidsforskydning ..... 29

Aktivering af tidsforskydningsfunktionen ..... 30-31  
Optagelse ..... 32-33  
Kombineret se- og optagetilstand ..... 34  
Tv-optagelse ..... 35  
Valg af optaget program og pop op-menu ..... 35-36  
Afspilning af optagede programmer ..... 36  
Brug af fjernbetjening ..... 37  
Manuel optagelse ..... 38  
Planlægningsliste ..... 39  
Videokvalitet ..... 39  
Formater harddisk ..... 40

## PIP (Billede i billede) / Double Window (Dobbelt skærbillede) / POP

PIP-funktion (Billede-i-billede) ..... 41  
Visning af PIP (billede-i-billede) ..... 41  
PIP Transparens (kun tilstanden PIP) ..... 41  
Programvalg for indblændet billede ..... 42  
Regulering af skærmindstillinger for PIP ..... 42  
Valg af indgangssignal ..... 42  
Justering af størrelse på  
indblændet billede (kun tilstanden PIP) ... 42  
billede (kun tilstanden PIP) ..... 42  
og det indblændede billede ..... 43  
POP (Billede uden for billede: programscanning) . 43

## Tekst-tv

Valg af sprog til tekst-tv (tilvalgsmulighed) .. 44  
Slå til/fra ..... 44  
SIMPLE-tekst (tilvalgsmulighed) ..... 45  
TOP-tekst (tilvalgsmulighed) ..... 45  
FASTEXT ..... 45  
Specielle tekst-tv-funktioner ..... 46

## TV-MENU

Valg og justering med menuer på skærmen	47
<b>Indstilling af tv-stationer</b>	
Automatisk programindstilling	48
Manuel programindstilling	49
Finjustering	50
Tildeling af et stationsnavn	51
Booster (tilvalgsmulighed)	52
Redigering af program	53
Foretrukket program	54
Hentning af programtabellen	55
<b>Indstillinger i menuen Picture (Billede)</b>	
PSM (Picture Status Memory) (Billedstatushukommelse)	56
CSM (Colour Status Memory) (Farvestatushukommelse)	57
Manuel farvetemperaturstyring (indstillingen CSM - User (CSM - Bruger))	58
Funktionen XD	59
Funktionen sRGB	60
ACM (Aktiv farveadministration)	61
Manuel Picture Knapper	62
<b>Indstillinger i menuen Sound (Lyd)</b>	
SSM (Sound Status Memory) (Lydstatushukommelse)	63
AVL (Auto Volume Leveler)	64
Justering Sound Control	65
TV Højtaler	65
Stereo/dobbelt modtagelse	66
NICAM-modtagelse (tilvalgsmulighed)	67
Valg af højttalerlydudgang	67

## Indstillinger i menuen Time (Tid)

Indstilling af ur	68
Indstilling af On/Off Time	69
Automatisk dvale	70
Sleep timer (dvaletilstand)	70

## Indstillinger i menuen Special

Børnesikring	71
ISM-funktion (Image Sticking Minimization) (tilvalgsmulighed)	72
Energisparefunktion (tilvalgsmulighed)	73
XD Demo	73
Indeks (tilvalgsmulighed)	74

## Indstillinger i menuen Screen (Skærm)

Automatisk justering (kun tilstanden RGB-[PC])	75
Manuel indstilling	76
Valg af VGA/XGA-bredformat	77
Indstilling af billedformatet	78
Biograf	79
NR (Støjreduktion)	80
Initialisering (gendannelse af de oprindelige fabriksindstillinger)	80

## APPENDIKS

Programmering af fjernbetjeningen	81
Programmeringskode	82-85
Checkliste til fejlfinding	86-87
Vedligeholdelse	88
Produktspecifikationer	89-90

# INTRODUKTION

## KNAPPER

Dette er et frontpanel på 42PC1RR\*, 50PC1RR\*-tv-modeller.

- Dette er en forenklet gengivelse af frontpanelet. Det viste kan i nogen grad afvige fra dit tv.

### Knapper på frontpanelet

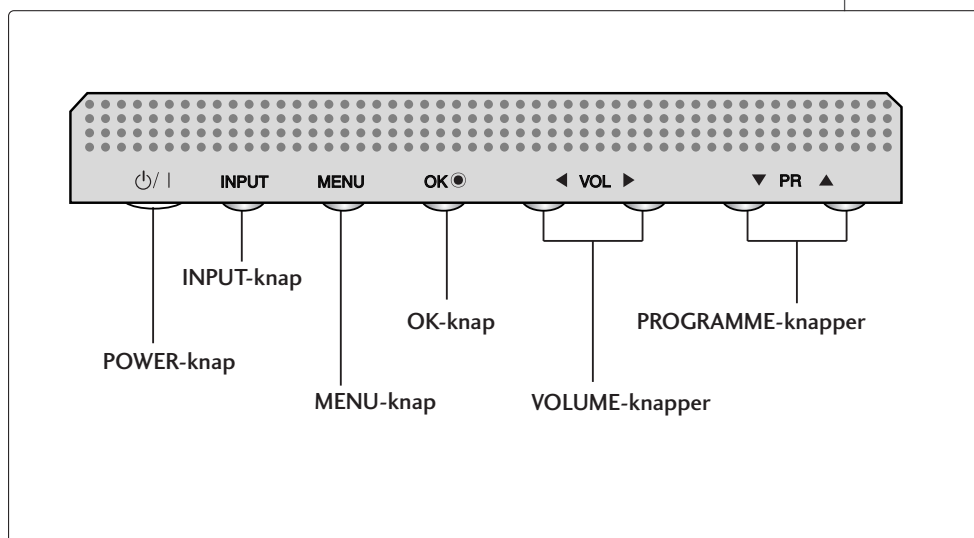
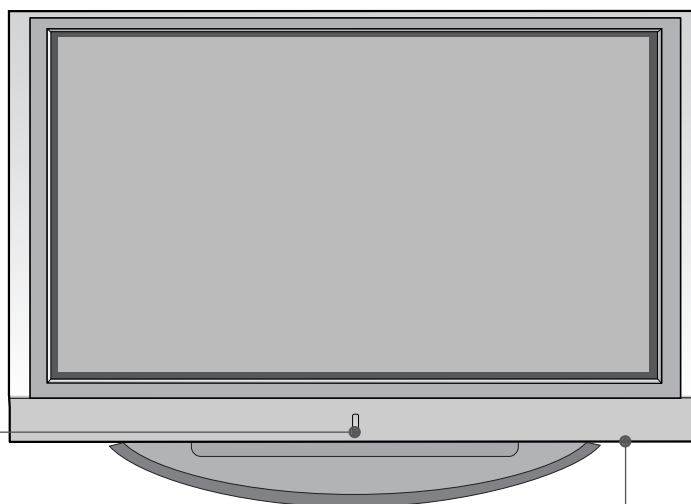
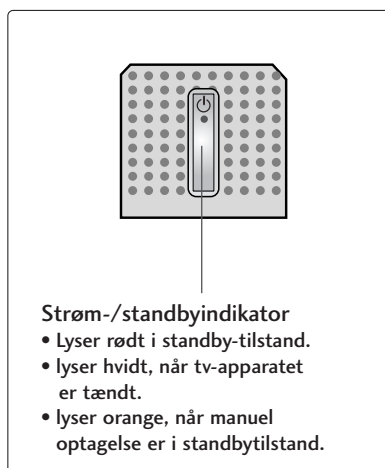

# TILSLUTNINGSMULIGHEDER

Dette er et bagpanel på 42PC1RR\*, 50PC1RR\*-tv-modeller.

## Bagpanel

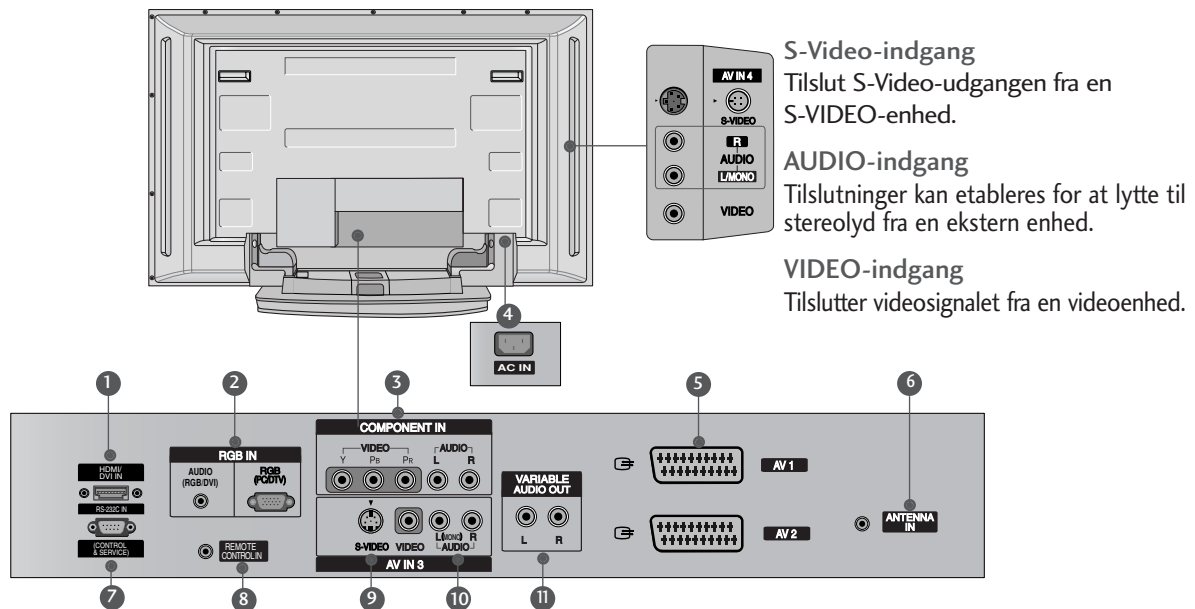

- 1** HDMI/DVI-indgang  
Slut et HDMI-signal til HDMI/DVI.
- 2** RGB/Audio-indgang  
Tilslut skærmudgangen fra en pc i den relevante indgangsport.
- 3** Component-indgang  
Tilslut en Component video-/audioenhed i disse stik.
- 4** Strømkabelstik  
Dette tv forsynes med vekselstrøm. Spændingen er angivet på siden Specifikationer.  
Forsøg aldrig at benytte tv'et med jævnstrøm.
- 5** Euro-scartstik (AV1/AV2)  
Tilslut scartstikindgang eller -udgang fra en ekstern enhed i disse stik.
- 6** Antenneindgang
- 7** RS-232C-Indgangsport (CONTROL & SERVICE)  
Tilslut den serielle port på kontrolenhederne i RS-232C-stikket.
- 8** Port til fjernbetjening
- 9** S-Video-indgang  
Tilslut S-Video-udgang fra en S-VIDEO-enhed.
- 10** Audio/Video-indgang  
Tilslut audio-/videoudgang fra en ekstern enhed i disse stik.
- 11** Variable Audio-udgang  
Tilslut en ekstern forstærker eller en subwoofer til surroundsound-systemet.

### S-Video-indgang

Tilslut S-Video-udgangen fra en S-VIDEO-enhed.

### AUDIO-indgang

Tilslutninger kan etableres for at lytte til stereolyd fra en ekstern enhed.

### VIDEO-indgang

Tilslutter videosignalet fra en videoenhed.

# INTRODUCTION

## KNAPPER

Dette er et frontpanel på 32LC2RR\*- og 37LC2RR\*- og 42LC2RR\*-tv-modeller.

- Dette er en forenklet gengivelse af frontpanelet. Det viste kan i nogen grad afvige fra dit tv.

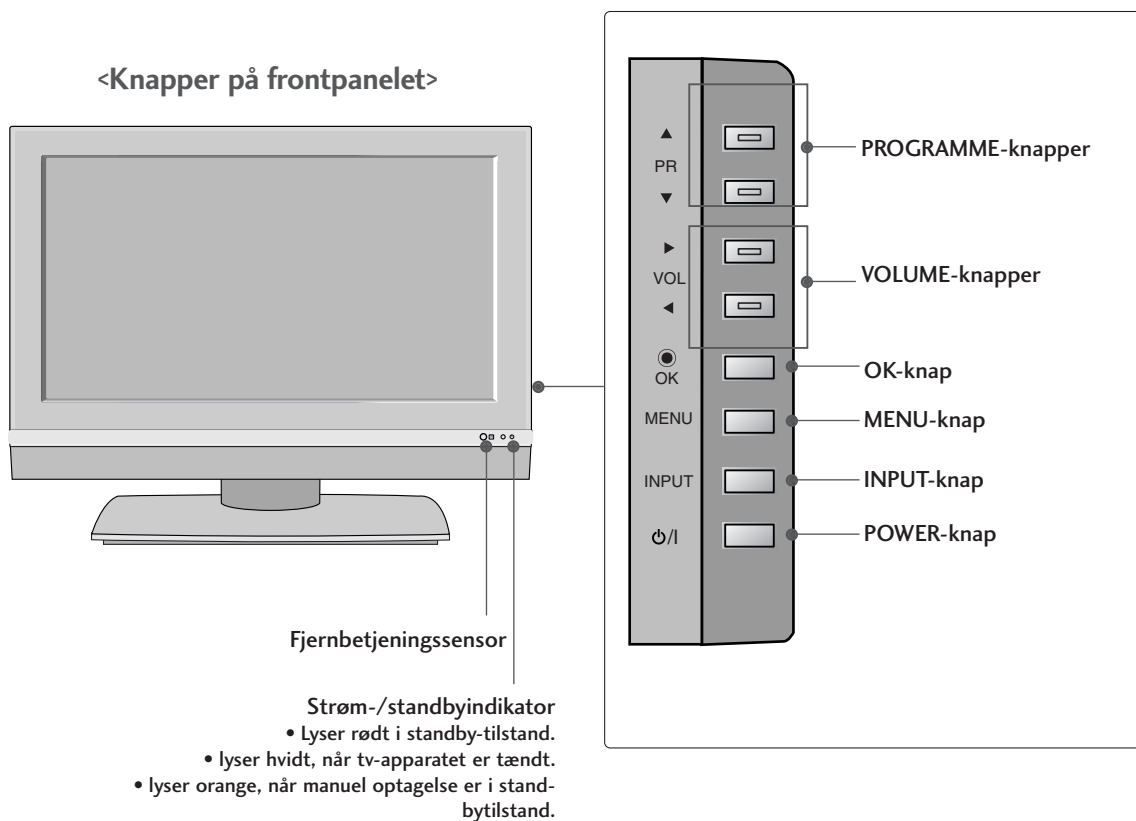

### Drejefod (Kun 42LC2RR \*)

- Denne funktion er ikke tilgængelig på alle modeller.

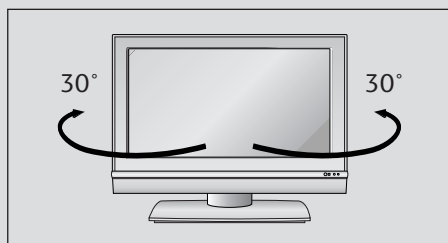

- Dette tv-apparat kan nemt og praktisk drejes på foden ca. 30° mod venstre eller højre, så du opnår den optimale vinkel, når du ser tv.

# TILSLUTNINGSMULIGHEDER

Dette er et bagpanel på 32LC2RR\*- og 37LC2RR\*- og 42LC2RR\*-tv-modeller.

## Bagpanel

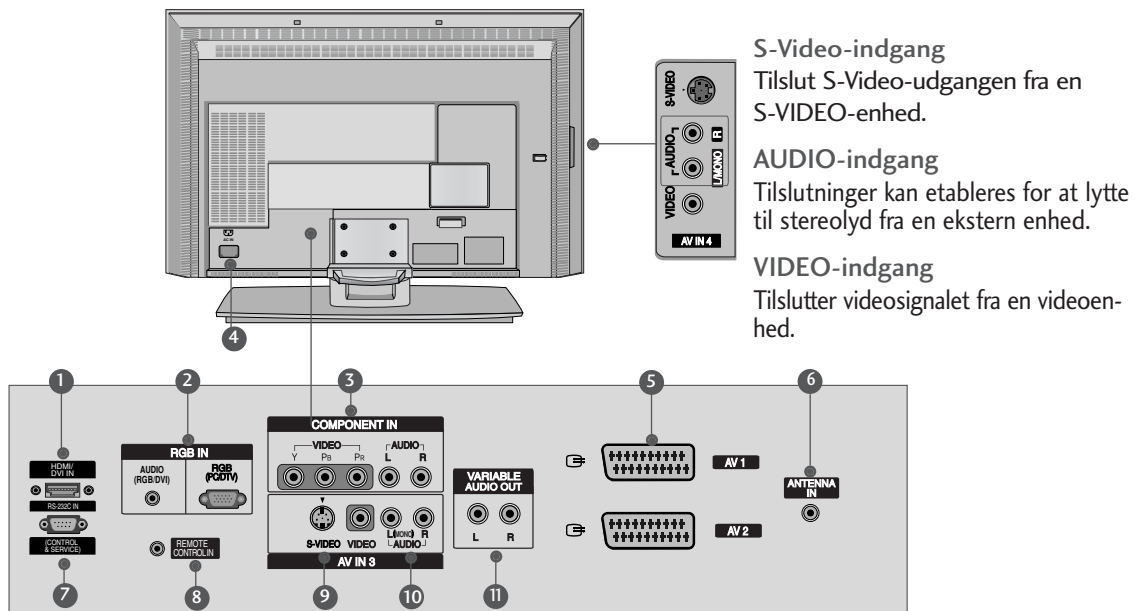

### S-Video-indgang

Tilslut S-Video-udgangen fra en S-VIDEO-enhed.

### AUDIO-indgang

Tilslutninger kan etableres for at lytte til stereolyd fra en ekstern enhed.

### VIDEO-indgang

Tilslutter videosignalet fra en videoenhed.

### 1 HDMI/DVI-indgang

Slut et HDMI-signal til HDMI/DVI.

### 2 RGB/Audio-indgang

Tilslut skærmudgangen fra en pc i den relevante indgangsport.

### 3 Component-indgang

Tilslut en Component video-/audioenhed i disse stik.

### 4 Strømkabelstik

Dette tv forsynes med vekselstrøm. Spændingen er angivet på siden Specifikationer.

Forsøg aldrig at benytte tv'et med jævnstrøm.

### 5 Euro-scartstik (AV1/AV2)

Tilslut scartstikindgang eller -udgang fra en ekstern enhed i disse stik.

### 6 Antenneindgang

7 RS-232C-Indgangsport(CONTROL&SERVICE)  
Tilslut den serielle port på kontrolenhederne i RS-232C-stikket.

### 8 Port til fjernbetjening

### 9 S-Video-indgang

Tilslut S-Video-udgang fra en S-VIDEO-enhed.

### 10 Audio/Video-indgang

Tilslut audio-/videoudgang fra en ekstern enhed i disse stik.

### 11 Variable Audio-udgang

Tilslut en ekstern forstærker eller en subwoofer til surroundsound-systemet.



# INTRODUKTION

## FJERNBETJENINGSKNAPPERNES FUNKTION

Når du bruger fjernbetjeningen, skal den rettes mod skærmens fjernbetjeningssensor.

Der kan forekomme fejl ved uafbrudt anvendelse af fjernbetjening i længere tid for specifik lysstyrke ved denne skærmfunktion.

**POWER** Vender tilbage til tv-visning fra alle tilstande.

**INPUT** Vælger tilstanden TV, AV, Component (Komponent), RGB eller HDMI/DVI. Tænder TV-apparat fra standby-tilstand.

**MULTIMEDIA** Vælger tilstanden Component, RGB eller HDMI/DVI. Tænder TV-apparat fra standby-tilstand.

**MODE** Vælger fjernbetjeningstilstandene.

**VCR/dvd knapper** Styrer en videobåndoptager. Disse knapper bruges til X-Studio. For mere information, se afsnittet 'X-Studio'.

**MARKÉR** Vælger de ønskede funktioner.

**LIVE TV** Ved anvendelse af indgangskilderne AV1, AV2, S-Video2, AV3, AV4, Component, RGB eller HDMI/DVI vender skærmen tilbage til det sidste tv-program. (Se side 37)

**XSTUDIO PRO** Åbner menuen Start.

**MENU** Vælger en menu.

**EXIT** Rydder alle visninger på skærmen og vender tilbage til tv-visning fra alle menuer.

**VOL ▲ / ▼ (Lydstyrke op/ned)** Justerer lydstyrken.

**PR ▲ / ▼ (Program op/ned)** Vælger et program. Vender tilbage til tv-visning fra alle tilstande.

**MUTE** Slår lyden Til eller Fra.

**TEXT** Disse knapper bruges til teletekst. Yderligere oplysninger, se afsnittet 'Teletekst'. Bemærk: I tekst-TV anvendes PIP PR +/-, SWAP eller PIP INPUT knap-perne som tekst-TV farveknapper.

**ARC** Vælger det ønskede billedformat.

**I/II** Vælger hvilket sprog, der skal anvendes, hvis programmet modtages på flere sprog. Vælger lydudgang.



# FJERNBETJENINGSKNAPPERNES FUNKTION

<p><b>OK</b> Godkender dine valg eller viser den aktuelle tilstand.</p> <p><b>▲ / ▼ eller ◀ / ▶</b> Justerer menuindstillinger. Vælger elementer menu. (TIME SHIFT)</p>	
<p><b>PIP</b> Skifter mellem de indblændede billeder PIP, DW, POP eller slår tilstandene fra.</p> <p><b>PIP PR +/-</b> Vælger et program for det indblændede billede.</p> <p><b>SWAP</b> Skifter mellem hovedbillede og indblændet billede.</p> <p><b>PIP-IN</b> Vælger af billedkilde til indblændet billede.</p> <p><b>SIZE</b> Justerer størrelsen på det indblændede billede.</p> <p><b>POSITION</b> Bevæger underbilledet i retning ▲ / ▼ eller ◀ / ▶.</p>	
<p><b>CIFBERTASTER</b> Vælger et program. Vælger nummererede elementer i en menu. Tænder TV-apparat fra standby-tilstand.</p> <p><b>LIST</b> Viser programtabellen.</p> <p><b>Q.VIEW</b> Vender tilbage til det program, der sidst blev set.</p>	
<p><b>SLEEP</b> Indstiller dvaletilstand.</p> <p><b>FAV</b> Viser det valgte foretrukne program.</p>	

## INSTALLATION AF BATTERIER

- 1 Åbn dækslet til batterirummet på bagsiden.

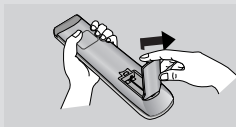

- 2 Isæt to batterier korrekt efter polaritetsangivelsen (+ med +, - med -). Bland ikke gamle batterier med nye.

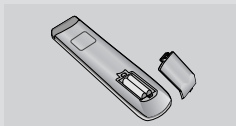

- 3 Luk dækslet.

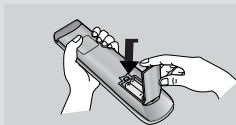

## Fjernbetjeningens effektive betjeningsområde

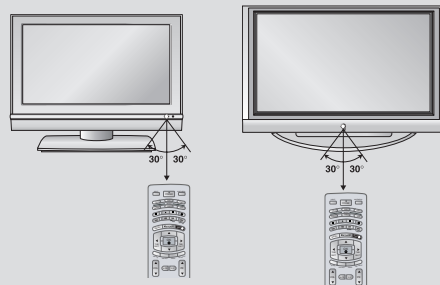

- Brug fjernbetjeningen i en afstand af 7 m og med en vinkel på 30 grader (venstre/højre) i forhold til modtagerenheden.
- Bortskaf brugte batterier i beholderen til miljøskadeligt affald for at forhindre forurening.

# INTRODUKTION

## MENUEN START

Denne menu er en oversigt over indholdet.

I menuen Start kan du åbne Recorded list of DVR, Manual Opt., Planlægningsliste eller TV Menu.

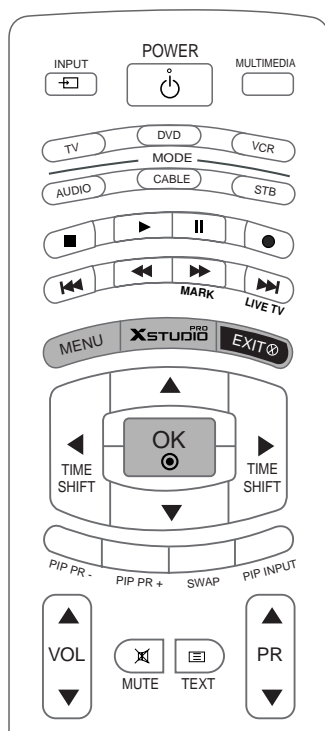

DVR  
▶ p.29

TV Menu (Tv-menu)  
▶ p.47

# INSTALLATION

## SÅDAN FOLDES SOKLEN UD (42PC1RR\*)

- Denne funktion er ikke tilgængelig på alle modeller.

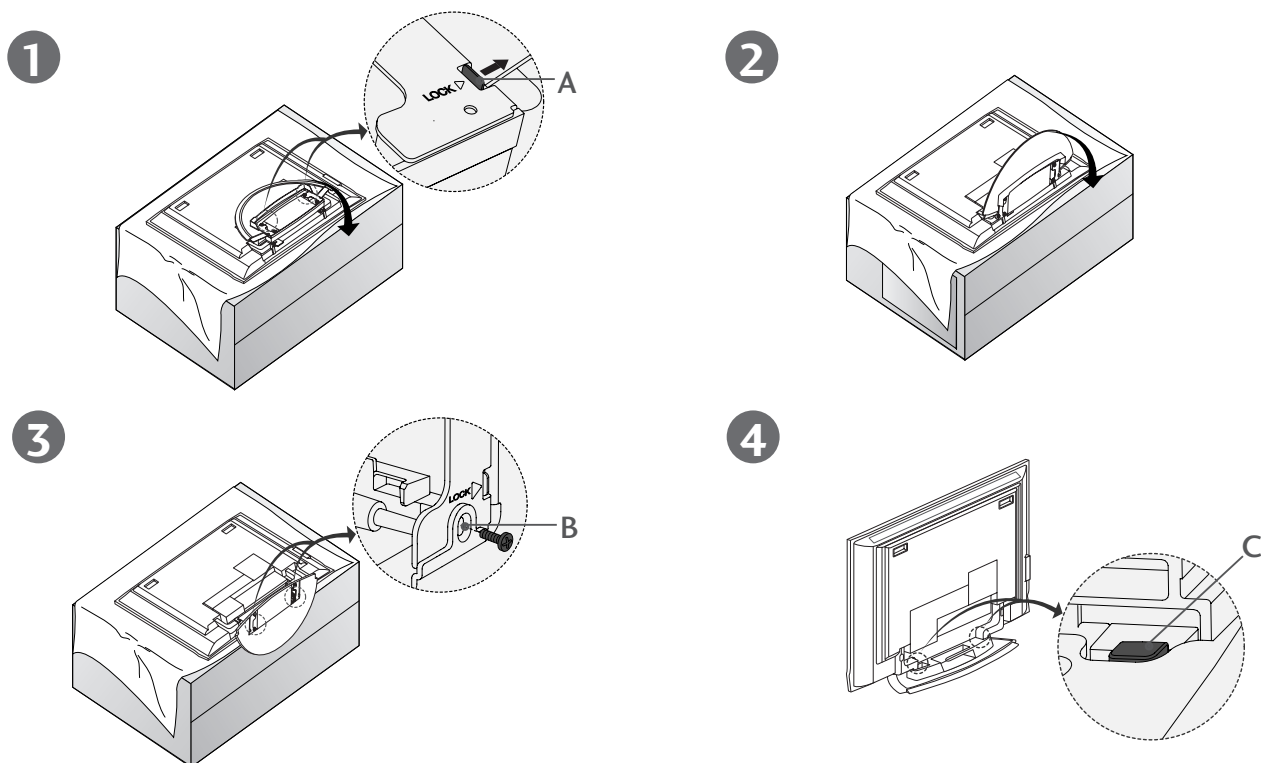

- Placer apparatet, så skærmen vender nedad mod en pude eller et stykke blødt klæde som vist på figur 1. Inden soklen foldes ud, skal du sørge for skubbe de to låse (A) i bunden af soklen udad.
- Træk soklen ud som vist herover på figur 2 og 3. Når soklen er foldet ud, skal skruerne sættes i hullerne (B) i bunden af soklen og spændes.
- Når kabler tilsluttes apparatet, må låsen (C) ikke frigøres. Det kan medføre, at apparatet falder og forårsager alvorlig personskade og beskadigelse af apparatet.

### ! BEMÆRK

De viste figurer kan afvige en smule fra dit tv-apparat.

#### Når soklen lukkes af hensyn til opbevaring

Fjern først skruerne i hullerne (B) i bunden af soklen. Træk derefter de to kroge (D) ud af soklen, og fold soklen tilbage i apparatet.

Når soklen er foldet sammen, skubbes de to låse (A) udad.

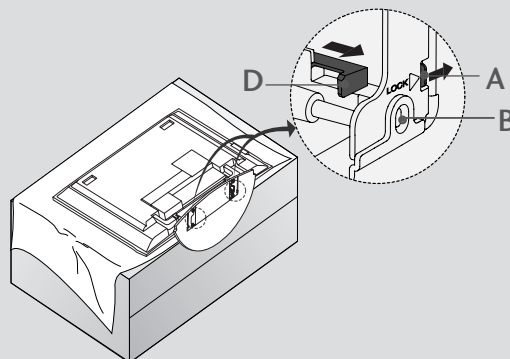

# INSTALLATION

## GRUNDLÆGGENDE TILSLUTNING (42PC1RR \*, 50PC1RR \*)

- Disse modeller har to kabelstyringsmetoder alt efter sokkeltype.

### Sokkel type 1

Arranger kablerne som vist på billedet.

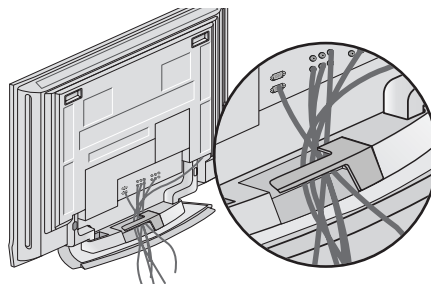

### Sokkel type 2

- 1 Hold i KABELSTYRET med begge hænder, og skub det som vist.

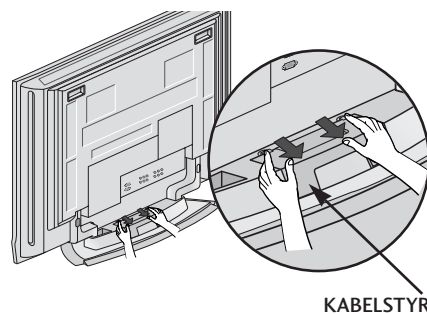

- 2 Tilslut kablerne som beskrevet.  
I afsnittet Tilslutning af eksternt udstyr kan du se, hvordan du tilslutter ekstraudstyr.

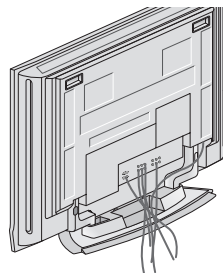

- 3 Tilslut KABELSTYRET igen som vist.

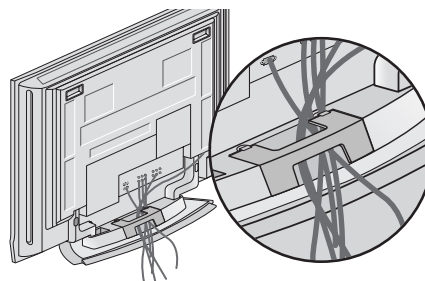

## GRUNDLÆGGENDE TILSLUTNING (32LC2RR\*, 37LC2RR\*, 42LC2RR\*)

- 1** Tilslut kablerne som beskrevet. Når du har tilsluttet kablerne korrekt, skal du ordne kablerne i kabelholderen.

I afsnittet Tilslutning af eksternt udstyr kan du se, hvordan du tilslutter ekstraudstyr.

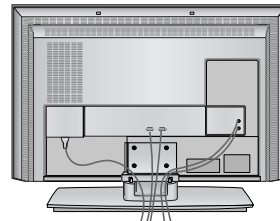

32LC2RR\*

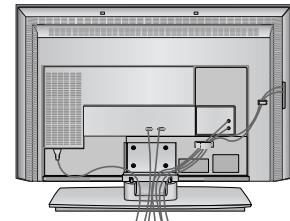

37/42LC2RR\*

- 2** Tilslut KABELSTYRET som vist.

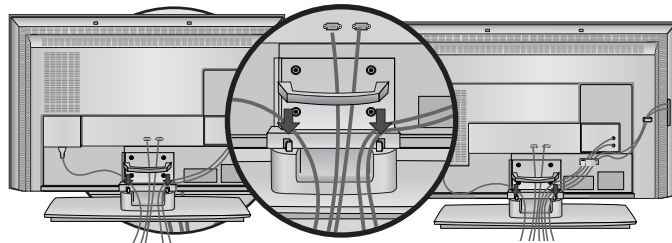

32LC2RR\*

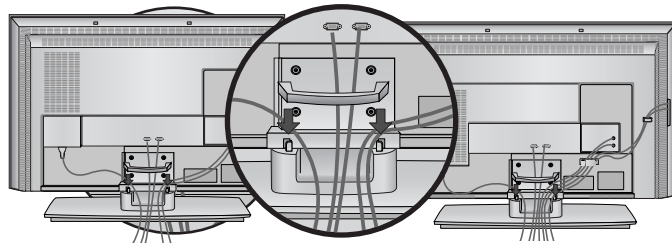

37/42LC2RR\*

- 3** Bundt kablerne ved hjælp af den medfølgende kabelholder.

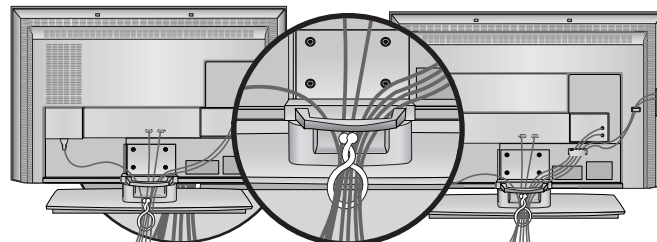

32LC2RR\*

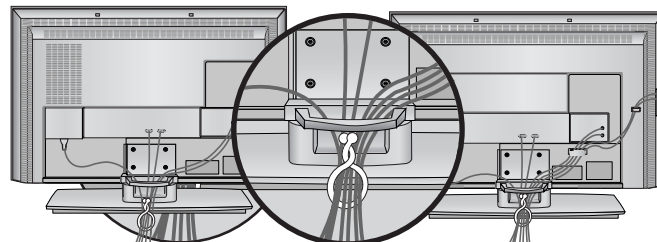

37/42LC2RR\*

## FJERNES KABELSTYRET

Hold KABELSTYRET med begge hænder, og træk det tilbage.

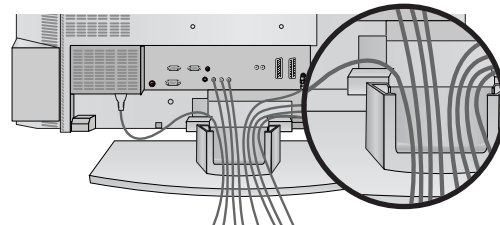

### ⚠ BEMÆRK

- Undlad at holde om KABELSTYRET, når du flytter produktet. Hvis produktet tabes, kan det medføre personskaade eller beskadigelse af produktet.

# INSTALLATION

## SÅDAN PLACERES PRODUKTET TÆT PÅ VÆGGEN, SÅ DET IKKE RISIKERER AT FALDE NED

- Placer produktet tæt på væggen, så det ikke risikere at falde ned, hvis det skubbes baglæns.
- I vejledningen nedenfor beskrives en metode til at sikre, at produktet ikke falder ned, hvis det skubbes fremad. Denne metode forhindrer, at produktet falder forover og skader andre. Den forhindrer også selve produktet i at blive beskadiget. Sørg for, at børn ikke klatrer op eller hænger på produktet.

INSTALLATION

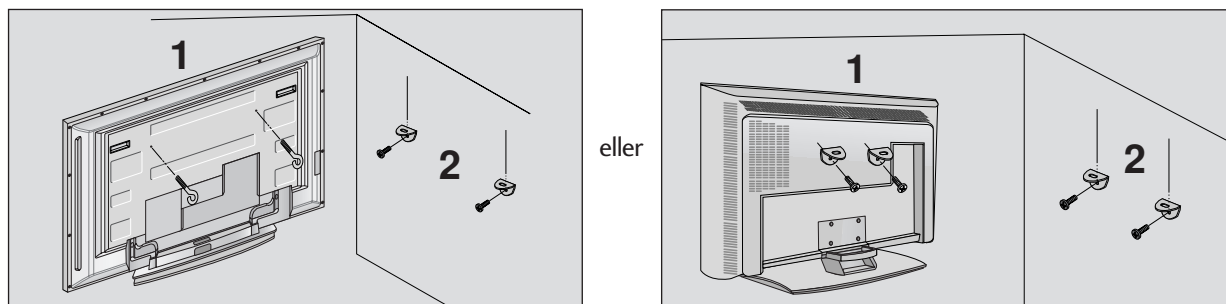

- 1 Brug øjeboltene eller tv-beslagene/-boltene til at fastgøre produktet til væggen som vist på billedet. (Hvis dit produkt har boltene i øjeboltens position, skal de løsnes, inden øjeboltene indsættes).  
\* Indsæt øjeboltene eller tv-beslagene/-boltene, og spænd dem fast i de øverste huller.
- 2 Fastgør vægbeslagene med boltene (følger ikke med produktet, skal købes separat) på væggen. Afstem højden på beslaget, der monteres på væggen.

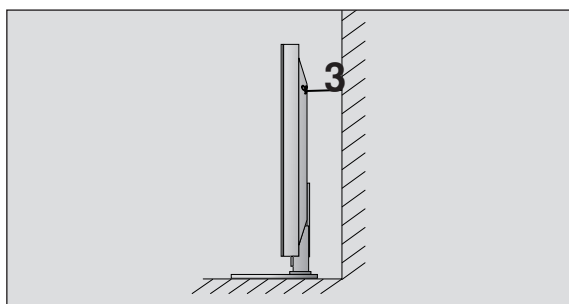

- 3 Brug et kraftigt reb til fastgørelse af produktet (følger ikke med produktet, skal købes separat). Det er sikrere at fastgøre rebet, så det er vandret i forhold til væggen og produktet.

### ! BEMÆRK

- ▶ Hvis produktet skal flyttes, skal rebet først fjernes.
- ▶ Brug en produktholder eller et kabinet, der er tilstrækkeligt stort og stærkt til at klare produktets størrelse og vægt.
- ▶ Kontroller af hensyn til sikkerheden, at højden på vægbeslaget svarer til højden på produktet.

# MONTERING PÅ SOKKEL

- Tv'et kan installeres på forskellige måder, f.eks. på en væg eller på et skrivebord osv.
- Tv'et er konstrueret til vandret montering.

## JORDFORBINDELSE

Sørg for at tilslutte jordforbindelseskablet for at forhindre muligt elektrisk stød. Få en autoriseret elektriker til at installere en separat afbryder, hvis der ikke findes tilgængelige jordforbindelsesmetoder. Forsøg ikke på at jordforbinde enheden ved at slutte den til telefonledninger, lynafledere eller gasrør.

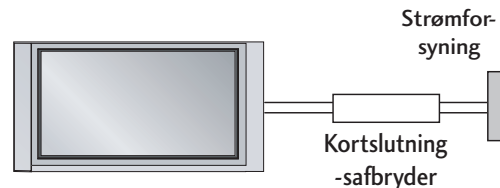

## Installation på bordsokkel

For at sikre tilstrækkelig ventilation skal der være en afstand på 4" mellem apparatets sider og andre genstande og mellem apparatet og væggen.

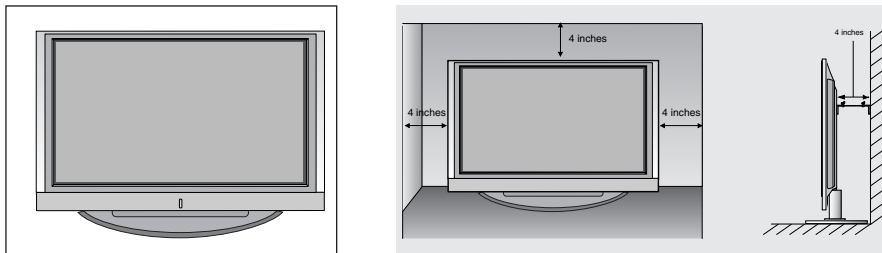

## Vægmontering: Vandret installation

For at sikre tilstrækkelig ventilation skal der være en afstand på 4" mellem apparatets sider og andre genstande og mellem apparatet og væggen. Du kan få detaljerede installationsvejledninger hos din forhandler – se Tilt Wall Mounting Bracket Installation and Setup Guide (installations- og opsætningsvejledningen til den valgfri vægmonteringsvipperamme).

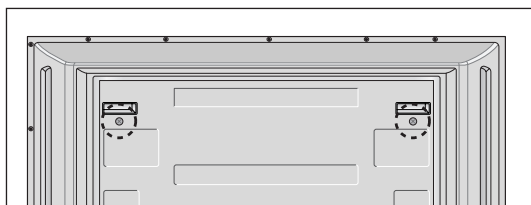
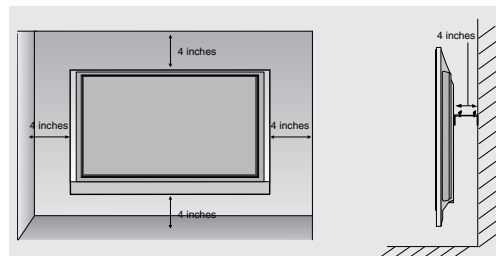
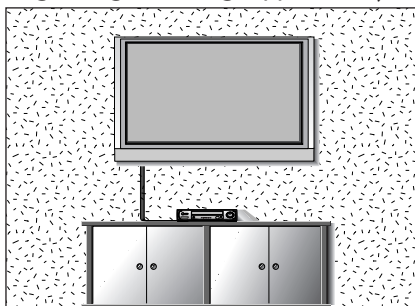

<Kun 42PC1RR\*>

Fjern to skruer bag på apparatet, inden vægmonteringsbeslaget monteres.



# TILSLUTNINGER OG INDSTILLING

- For at forhindre at udstyret beskadiges, må du aldrig tilslutte netledninger, før du er færdig med at tilslutte alt udstyr.
- Denne del af TILSLUTNING OG INDSTILLING bruger primært billeder til 42PC1RR\*, 50PC1RR\*.

## ANTENNETILSLUTNING

- Juster antenneretningen for at opnå den bedste billedkvalitet.
- Der følger ikke antennekabel og omsætter med apparatet.

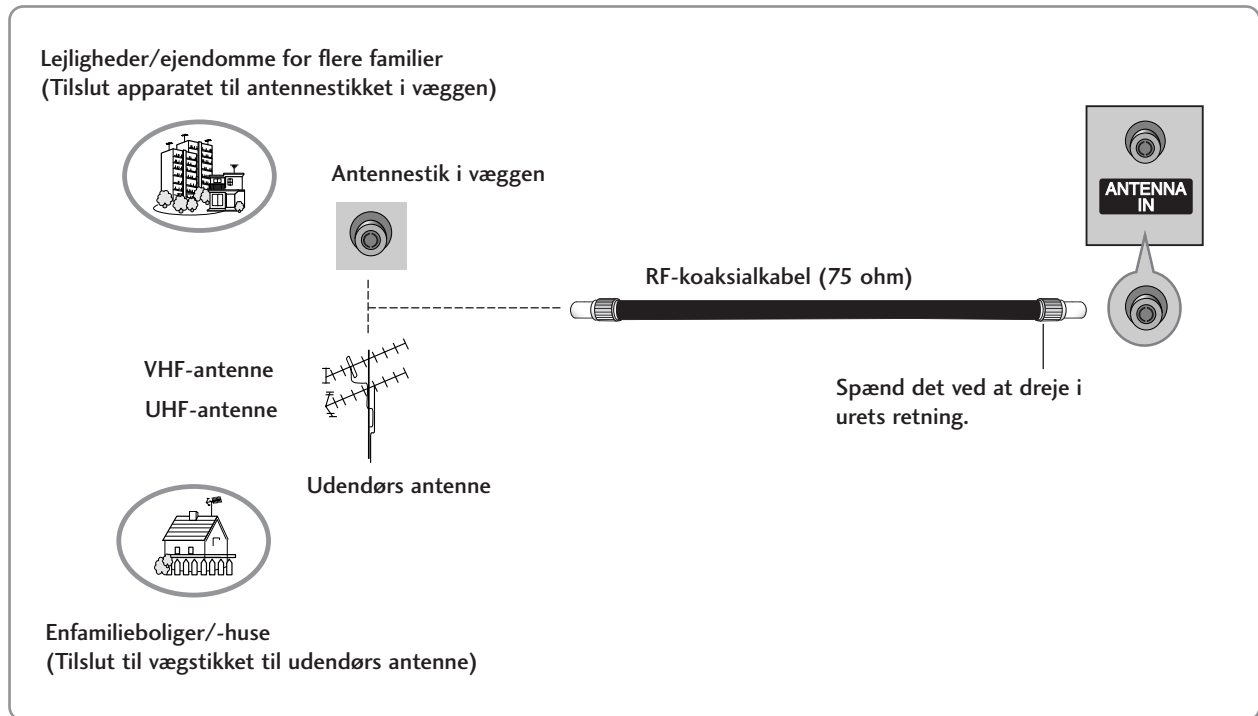

- I områder med dårligt signal opnås en bedre billedkvalitet ved at forsyne antennen med en signalforstærker som vist til højre.
- Hvis signalet skal deles mellem to fjernsyn, skal du tilslutte en antennesignalfordeler.

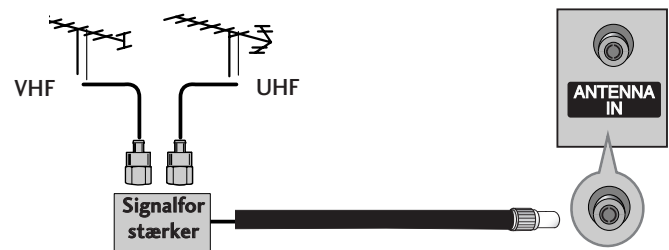

# INDSTILLING AF VIDEOBÅNDOPTAGER

- Du undgår billedstøj (interferens) ved at placere videobåndoptageren i passende afstand fra tv'et.
- Typisk et frosset stillbillede fra en videobåndoptager. Hvis du anvender 4:3-billedformatet, kan de faste skærmens sider forblive synlige på skærmen.

## Tilslutning med et antennekabel

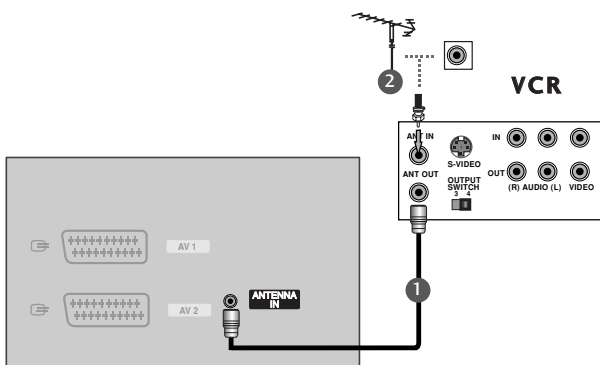

- 1 Tilslut videobåndoptagerens **ANT OUT**-stik til tv'ets Antenna-stik.
- 2 Tilslut antennekablet til **ANT IN**-stikket på videobåndoptageren.
- 3 Tryk på knappen **PLAY** på videobåndoptageren, og afstem det program, du vil se, mellem tv'et og videobåndoptageren.

## Tilslutning med et RCA-kabel

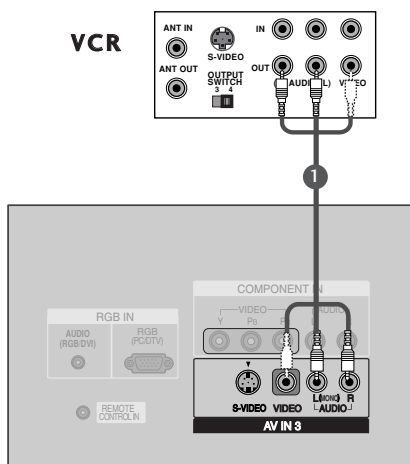

- 1 Forbind AUDIO/VIDEO-bøsningerne mellem tv'et og videobåndoptageren. Sørg for, at stikkens farver passer sammen (video = gul, venstre lydindgang (L) = hvid og højre lydindgang (R) = rød).
- 2 Sæt et videobånd i videobåndoptageren, og tryk på **PLAY** (Afspil) på videobåndoptageren. (Se betjeningsvejledningen til videobåndoptageren).
- 3 Vælg **AV3**-indgangskilden ved at trykke på knappen **INPUT** på fjernbetjeningen.  
- Hvis den er sluttet til **AV IN4**-stikket foran, skal du vælge **AV4**-indgangskilden.

### ! BEMÆRK

- ▶ Hvis du har en videobåndoptager med mono-lyd, skal du slutte lyd-kablet fra videobåndoptageren til stikket **AUDIO L/MONO** (Venstre lydindgang/mono) på tv-apparatet.

# TILSLUTNINGER OG INDSTILLING

## INDSTILLING AF VIDEOBÅNDOPTAGER

### Tilslutning med et scart-kabel

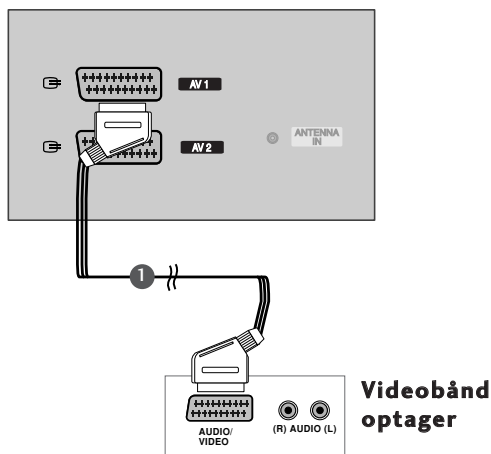

- 1 Tilslut videobåndoptagerens scart-stik med tv'ets **AV1**-scart-stik. Anvend et afskærmet kabel.
- 2 Sæt et videobånd i videobåndoptageren, og tryk på **PLAY** på videobåndoptageren. (Se betjeningsvejledningen til videobåndoptageren).
- 3 Vælg **AV1**-indgangskilden ved hjælp af knappen **INPUT** på fjernbetjeningen.  
- Hvis den er tilsluttet til **AV2**-scart-stikket, skal du vælge **AV2**-indgangskilden.

### ! BEMÆRK

- ▶ Hvis S-VIDEO(Y/C)-signalet modtages via Euro-scartstikket 2 (AV2), skal du skifte til tilstanden S-Video2.
- ▶ Hvis du vil bruge EURO-scartkablet, skal du bruge det signalfaskærmede Euro-scartkabel.

### Tilslutning med et S-Video-kabel

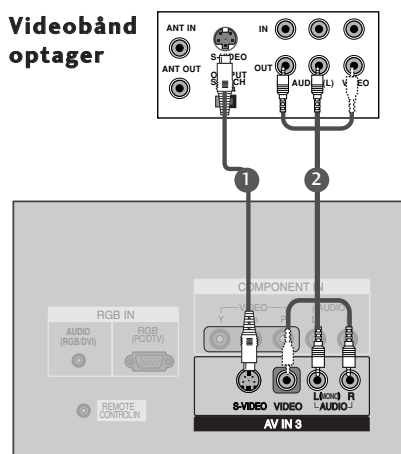

- 1 Tilslut videobåndoptagerens S-VIDEO-udgang til tv'ets S-VIDEO-indgang. Billedkvaliteten forbedres sammen lignet med normal Composite-indgang (RCA-kabel).
- 2 Tilslut videobåndoptagerens lydudgange til tv'ets AUDIO-indgangsstik.
- 3 ISæt et videobånd i optageren, og tryk på **PLAY** på optageren. (Sebetjeningsvejledningen til videobåndoptageren).
- 4 Vælg **AV3**-indgangskilden ved at trykke på knappen **INPUT** på fjernbetjeningen.

### ! BEMÆRK

- ▶ Hvis både S-VIDEO- og VIDEO-stik samtidig er forbundet med S-VHS VCR, kan der kun modtages S-VIDEO.

## TILSLUTNING AF EKSTERNT UDSTYR

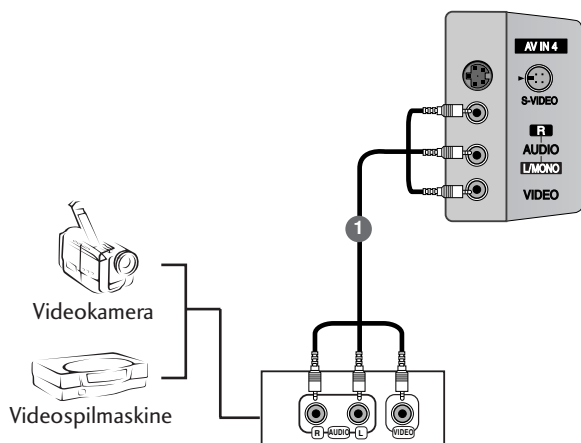

- 1 Forbind **AUDIO/VIDEO**-bøsningerne mellem tv'et og videobåndoptageren. Sørg for, at stikkens farver passer sammen (video = gul, venstre lydindgang (L) = hvid og højre lydindgang (R) = rød).
- 2 Vælg AV4 -indgangskilden ved at trykke på knappen INPUT på fjernbetjeningen.  
- Hvis den er sluttet til AV IN3-stikket foran, skal du vælge AV3 -indgangskilden.
- 3 Betjen det tilsvarende eksterne udstyr. Se betjeningsvejledningen til det eksterne udstyr.

# TILSLUTNINGER OG INDSTILLING

## INSTALLATION AF DVD

### Tilslutning med et S-Video-kabel

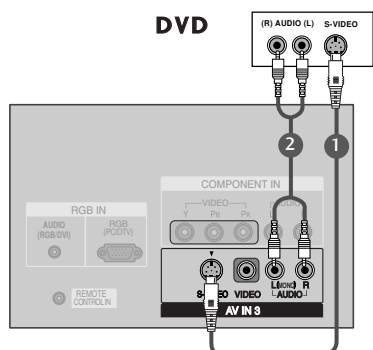

- 1 Tilslut videobåndoptagerens S-VIDEO-udgang til tv'ets S-VIDEO-indgang.
- 2 Tilslut lydudgangene på DVD-afspilleren til **AUDIO**-indgangsbøsningerne på tv'et.
- 3 Tænd DVD-afspilleren, og læg en DVD i.
- 4 Vælg **AV 3**-indgangskilden ved at trykke på knappen **INPUT** på fjernbetjeningen.
- 5 Du finder betjeningsinstruktioner i brugervejledningen til DVD-afspilleren.

### Tilslutning med et HDMI-kabel

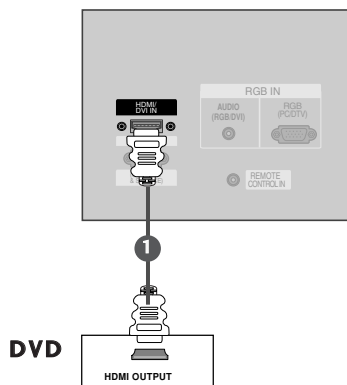

- 1 Tilslut HDMI-udgangen på dvd'en til **HDMI/DVI IN**-bøsningen på tv'et.
- 2 Vælg indgangskilden **HDMI/DVI** ved at trykke på knappen **INPUT** på fjernbetjeningen.
- 3 Betjeningsinstruktioner findes i brugervejledningen til DVD-afspilleren.

### ! BEMÆRK

- ▶ Tv'et kan modtage video- og lydsignalet samtidig ved brug af et HDMI-kabel.
- ▶ Hvis DVD-afspilleren understøtter automatisk HDMI-funktion, indstilles DVD-udgangsopløsningen automatisk til 1280 x 720 p.
- ▶ Hvis DVD-afspilleren ikke understøtter automatisk HDMI, skal du indstille udgangsopløsningen. Hvis DVD-afspilleren ikke understøtter automatisk HDMI, skal du indstille udgangsopløsningen.

# INSTALLATION AF DVD

## Tilslutning med et komponentkabel

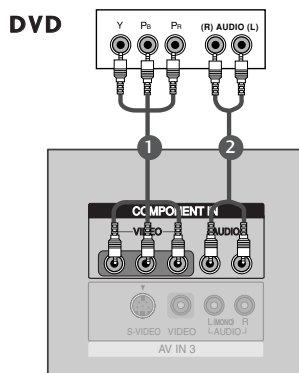

- 1 Tilslut videoudgangene (Y, Pb, Pr) på DVD-afspilleren til bøsningerne **COMPONENT IN VIDEO** på tv'et.
- 2 Tilslut lydudgangene på DVD-afspilleren til **COMPONENT IN AUDIO**-indgangsbøsningerne på tv'et.
- 3 Tænd DVD-afspilleren, og læg en DVD i.
- 4 Vælg **Component**-indgangskilden ved at trykke på knappen **INPUT** på fjernbetjeningen.
- 5 Du finder betjeningsinstruktioner i brugervejledningen til DVD-afspilleren.instructions.

### ! BEMÆRK

#### ► Komponentindgangsporte

Du opnår en bedre billedkvalitet ved at tilslutte en DVD-afspiller til komponentindgangsportene som vist herunder

Komponentporte på tv'et	Y	Pb	Pr
Video-udgangsporte på DVD-afspilleren	Y	Pb	Pr
	Y	B-Y	R-Y
	Y	Cb	Cr
	Y	Pb	Pr

## Tilslutning med et scart-kabel

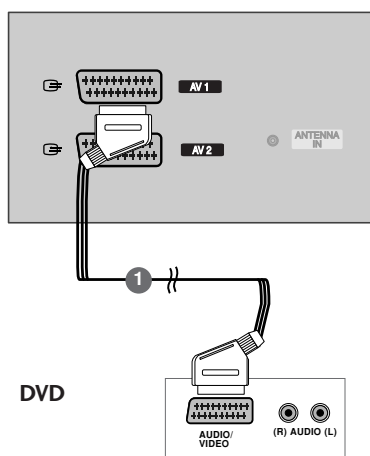

- 1 Tilslut DVD-afspillerens scart-stik med tv'ets AV1 -scart-stik. Anvend et afskærmet kabel.
- 2 Tænd DVD-afspilleren, og læg en DVD i.
- 3 Vælg AV1 -indgangskilden ved hjælp af knappen **INPUT** på fjernbetjeningen.  
- Hvis den er tilsluttet til **AV2**-scart-stikket, skal du vælge **AV2** -indgangskilden.

### ! BEMÆRK

► Anvend et afskærmet scartkabel.

# TILSLUTNINGER OG INDSTILLING

## INDSTILLING AF HDSTB

- Dette tv kan modtage digitale trådløse signaler/kabelsignaler uden en ekstern digital set-top-boks. Men se figuren herunder, hvis du modtager digitale signaler fra en digital set-top-boks eller anden ekstern digital enhed.

### Tilslutning med et 15-bens D-sub-kabel

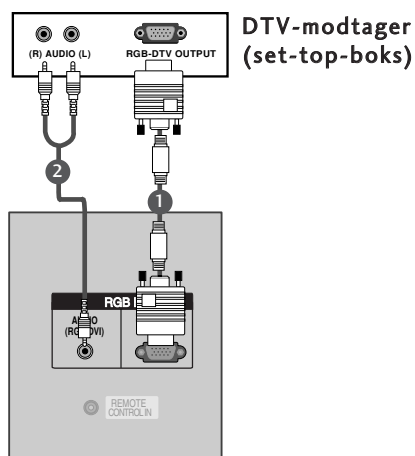

- 1 Slut den digitale set-top-boks' RGB-udgang til stikket RGB IN (PC/DTV) på tv'et.
- 2 Slut set-top-boksens audioudgange til stikket AUDIO (RGB/DVI) på tv'et.
- 3 Tænd for set-top-boksen. (Se betjeningsvejledningen til den digitale set-top-boks).
- 4 Vælg indgangskilden RGB ved at trykke på knappen INPUT på fjernbetjeningen.

### Tilslutning med et HDMI-kabel

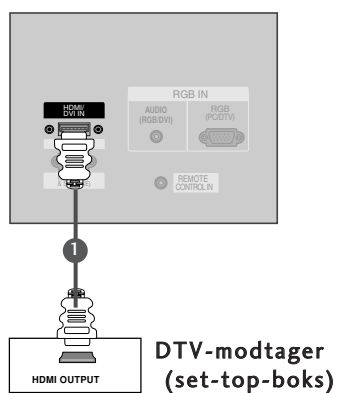

- 1 Tilslut HDMI-udgangen på den digitale set-top-boks til HDMI/DVI IN-bøsningen på tv-apparatet.
- 2 Vælg indgangskilden HDMI/DVI ved at trykke på knappen INPUT på fjernbetjeningen.
- 3 Tænd for den digitale set-top-boks. (Se betjeningsvejledningen til den digitale set-top-boks).

### ! BEMÆRK

- ▶ Tv'et kan modtage video- og lydsignalet samtidig ved brug af et HDMI-kabel.
- ▶ Hvis den digitale set-top-boks understøtter automatisk HDMI-funktion, indstilles udgangsopløsningen for den digitale set-top-boks automatisk til 1280 x 720 p.
- ▶ Hvis set-top-boksen ikke understøtter automatisk HDMI, skal du indstille udgangsopløsningen. Den bedste billedkvalitet opnås ved at justere udgangsopløsningen for set-top-boksen til 1280 x 720 p.

# INDSTILLING AF HDSTB

## Tilslutning med et komponentkabel

### DTV-modtager (set-top-boks)

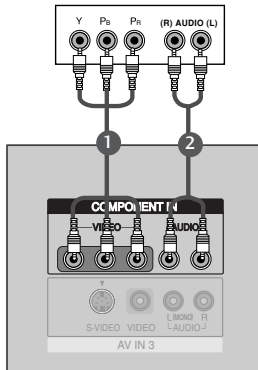

- 1 Tilslut videoudgangene (Y, Pb, Pr) på DVD-afspilleren til bøsningerne **COMPONENT IN VIDEO** på tv'et.
- 2 Tilslut lydudgangene på DVD-afspilleren til **COMPONENT IN AUDIO**-indgangsbøsningerne på tv'et.
- 3 Tænd for den digitale set-top-boks. (Se betjeningsvejledningen til den digitale set-top-boks).
- 4 Vælg **Component**-indgangskilden ved at trykke på knappen **INPUT** på fjernbetjeningen.

### ! BEMÆRK

Signal	Component	RGB-DTV	HDMI-DTV
480i/576i	Ja	Nej	Nej
480p/576p/720p/1080i	Ja	Ja	Ja

## Tilslutning med et HDMI to DVI-kabel

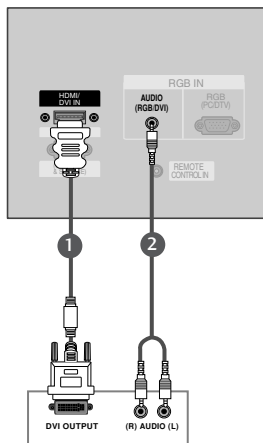

### DTV-modtager (set-top-boks)

- 1 Tilslut **DVI**-udgangen på den digitale set-top-boks til **HDMI/DVI IN**-bøsningen på tv-apparatet.
- 2 Slut top-set-boksens lydudgange til bøsningen **AUDIO (RGB/DVI)** på tv'et.
- 3 Tænd for den digitale set-top-boks. (Se betjeningsvejledningen til den digitale set-top-boks).
- 4 Vælg indgangskilden **HDMI/DVI** ved at trykke på knappen **INPUT** på fjernbetjeningen.

### ! BEMÆRK

- ▶ Hvis den digitale set-top-boks har en DVI-udgang og ingen HDMI-udgang, skal du have en særskilt lydtilslutning.
- ▶ Hvis set-top-boksen understøtter automatisk DVI-funktion, indstilles udgangsopløsningen for set-top-boksen automatisk til 1280 x 720 p.
- ▶ Hvis den digitale set-top-boks ikke understøtter automatisk DVI, skal du indstille udgangsopløsningen. Den bedste billedkvalitet opnås ved at justere udgangsopløsningen for set-top-boksen til 1280 x 720p.



# TILSLUTNINGER OG INDSTILLING

## INDSTILLING AF PC

- Dette tv er udstyret med Plug and Play, som betyder, at pc'en automatisk justeres efter tv'ets indstillinger.

### Tilslutning med et 15-bens D-sub-kabel

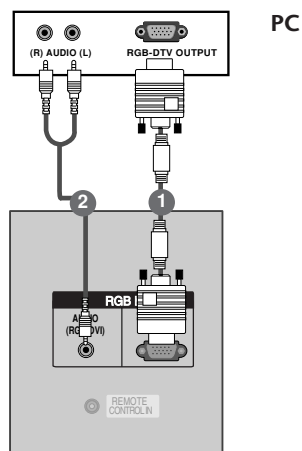

- 1 Slut pc'ens RGB-udgang til stikket RGB IN (PC/DTV) på tv'et.
- 2 Tilslut pc-lydindgangen til tv'ets **AUDIO (RGB/DVI)** indgang.
- 3 Tænd for pc'en og tv'et.
- 4 Vælg indgangskilden **RGB** ved at trykke på knappen **INPUT** på fjernbetjeningen.

### Tilslutning med et HDMI to DVI-kabel

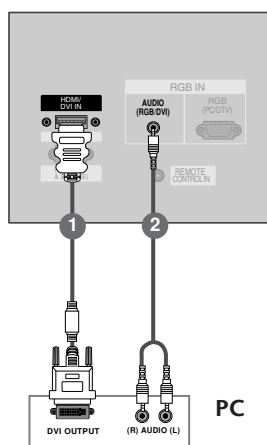

- 1 Tilslut DVI-udgangen på pc'en til HDMI/DVI IN-bøsningen på tv-apparatet.
- 2 Tilslut pc-lydindgangen til tv'ets **AUDIO (RGB/DVI)** indgang.
- 3 Tænd for pc'en og tv'et.
- 4 Vælg indgangskilden **HDMI/DVI** ved at trykke på knappen **INPUT** på fjernbetjeningen.

### ! BEMÆRK

- ▶ Hvis pc'en har en DVI-udgang og ingen HDMI-udgang, skal du have en særskilt lydtilslutning.
- ▶ Hvis pc'en ikke understøtter Auto DVI, skal du indstille udgangsopløsningen. Du får den bedste billedkvalitet ved at justere udgangsopløsningen for pc'ens grafikkort til 1024 x 768, 60 Hz.

**! BEMÆRK**

- ▶ Forbind en pc med apparatet for at nyde levende billeder og lyd.
- ▶ Undgå at have et fast billede på tv-skærmen i længere tid. Det faste billede kan efterlade permanent aftryk på skærmen. Brug en pauseskærm, når det er muligt.
- ▶ Tilslut en pc til RGB (PC/DTV)- eller HDMI/DVI-porten på tv-apparatet, og skift pc'ens udgangspløsning i overensstemmelse hermed.
- ▶ Der kan følge støj med opløsning, lodret mønster, kontrast eller lysstyrke i pc-tilstand. I givet fald ændres pc-tilstanden til en anden opløsning eller opdateringshastigheden til en anden hastighed, eller lysstyrken og kontrasten justeres i menuen, indtil støjen er fjernet. Hvis pc-grafikkortets hastighed ikke kan ændres, skiftes det ud med et andet, eller producenten af grafikkortet kontaktes.
- ▶ Synkroniseringsindgangsformatet for vandrette og lodrette frekvenser er separat.
- ▶ På 42PC1RR\*, 50PC1RR\* - modeller anbefaler vi, at der bruges 1024x768, 60 Hz til pc-tilstanden, da der derved opnås den bedste billedkvalitet.
- ▶ In 32LC2RR\*, 37LC2RR\*, 42LC2RR\* - Vi anbefaler 1360x768, 60Hz for PC-modus, da det giver den bedste billedkvalitet.
- ▶ Hvis pc'ens opløsning er højere end UXGA, er der intet billede på apparatet.
- ▶ Tilslut signalkablet fra pc'ens skærmudgangsport til RGB (PC/DTV)-porten på tv-apparatet eller signalkablet fra pc'ens HDMI-udgangsport til HDMI/DVI-porten på tv-apparatet.
- ▶ Tilslut audio-kablet fra PC'en til skærmens Audio-indgang. (Audio-kabler følger ikke med skærmen.)
- ▶ Ved brug af et lydkort, reguler PC-lyden som påkrævet.
- ▶ Denne skærm benytter en VESA Plug and Play-løsning. Skærmen afgiver EDID-data til PC-systemet med en DDC-protokol. PC'en tilpasser sig automatisk denne skærm.
- ▶ DDC-protokollen nulstilles for følgende modi: RGB (Analog RGB), HDMI (HDMI, Digital RGB).
- ▶ Om nødvendigt reguleres skærmens Plug and Play-indstillinger.
- ▶ Hvis grafikkortet på pc'en ikke udsender et analogt og et digitalt RGB-signal samtidigt, tilsluttes kun enten RGB (PC/DTV) eller HDMI/DVI for at vise pc-indhold på tv-apparatet.
- ▶ Hvis PC'ens grafikkort afgiver analogt og digitalt RGB-signal simultant, indstilles skærmen til enten RGB eller HDMI (den anden modus indstiller skærmen automatisk til Plug and Play).
- ▶ Afhængigt af videokort kan det forekomme, at DOS-modus ikke fungerer, afhængigt af videokort ved brug af et HDMI-I-kabel.
- ▶ Hvis du bruger et for langt RGB-PC-kabel, er der muligvis støj på skærmen. Vi anbefaler at bruge under 5 m kabel. Det giver den bedste billedkvalitet.

# TILSLUTNINGER OG INDSTILLING

Understøttet skærmopløsning **RGB[PC] / HDMI[PC]**-tilstand (32LC2RR\*, 37LC2RR\*, 42LC2RR\*)

Opløsning	Vandret frekvens (kHz)	Lodret frekvens (Hz)
720x400	31,468	70,8
640x480	31,469 37,684	59,94 75,00
800x600	37,879 46,875	60,31 75,00
832x624	49,725	74,55
1024x768	48,363 56,47 60,123	60,00 70,00 75,029
1280x768	47,776	59,870
1360x768	47,720	59,799
1366x768	47,720	59,799

Understøttet skærmopløsning **RGB[PC] / HDMI[PC]**-tilstand (42PC1RR\*, 50PC1RR\*)

Opløsning	Vandret frekvens (kHz)	Lodret frekvens (Hz)
640x350	31,468 37,861	70,09 85,08
720x400	31,469 37,927	70,08 85,03
640x480	31,469 35,000 37,861 37,500 43,269	59,94 66,66 72,80 75,00 85,00
848x480	31,500 37,799 39,375	60,00 70,00 75,00
852x480	31,500 37,799 39,375	60,00 70,00 75,00
800x600	35,156 37,879 48,077 46,875 53,674	56,25 60,31 72,18 75,00 85,06
832x624	49,725	74,55
1024x768	48,363 56,476 60,023 68,677	60,00 70,06 75,02 85,00
1360x768	47,700	60,00
1366x768	47,700	60,00
1152x864	54,348 63,995	60,05 70,01
1280x768	47,776	59,87

# GRUNDLÆGGENDE BETJENING

## TÆNDE FOR TV'ET

Når du tænder for tv'et, kan du bruge dets funktioner.

### Tænde tv'et

- 1 Tilslut først strømkablet korrekt.  
På dette tidspunkt skifter tv'et til standbytilstand.
  - Tv'et tændes i standbytilstand ved at trykke på knappen  $\text{O/I}$ , INPUT, PR  $\blacktriangle$  /  $\blacktriangledown$  på tv'et eller trykke på knappen POWER, INPUT, MULTIMEDIA, PR  $\blacktriangle$  /  $\blacktriangledown$ , tallene (0~9) på fjernbetjeningen.

### Regulering af volumen

- 1 Tryk på knappen VOL  $\blacktriangle$  /  $\blacktriangledown$  for at regulere volumen.
- 2 Hvis du vil slå lyden fra, skal du trykke på MUTE-knappen.
- 3 Du kan annullere funktionen Mute (Slå lyden fra) ved at trykke på knappen MUTE, VOL  $\blacktriangle$  /  $\blacktriangledown$  eller I/II.

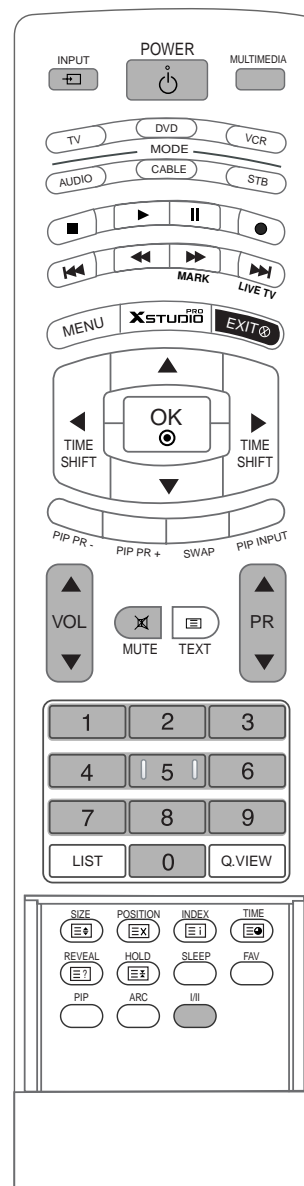

# TÆNDE FOR TV'ET

## Programvalg

- 1 Tryk på PR ▲ / ▼ eller NUMBER-knapperne for at vælge et programnummer.

## Valg af sprog i skærmeddelelser (tilvalgsmulighed)

- Menuerne på skærmen kan ses i følgende sprog. Vælg først det ønskede sprog.

- 1 Tryk på **MENU**-tasten og derefter på ▲ / ▼-tasten for at vælge **SPECIAL** (Specialfunktioner)-menuen.
- 2 Tryk på ►-tasten og derefter ▲ / ▼-tasten for at vælge **Sprog (Language)**.
- 3 Tryk på ►-tasten og derefter på ▲ / ▼-tasten for at vælge det ønskede sprog.  
Alle skærmmenuer vil nu vises i det valgte sprog.
- 4 Tryk på knappen **EXIT** for at returnere til normal TV-visning.

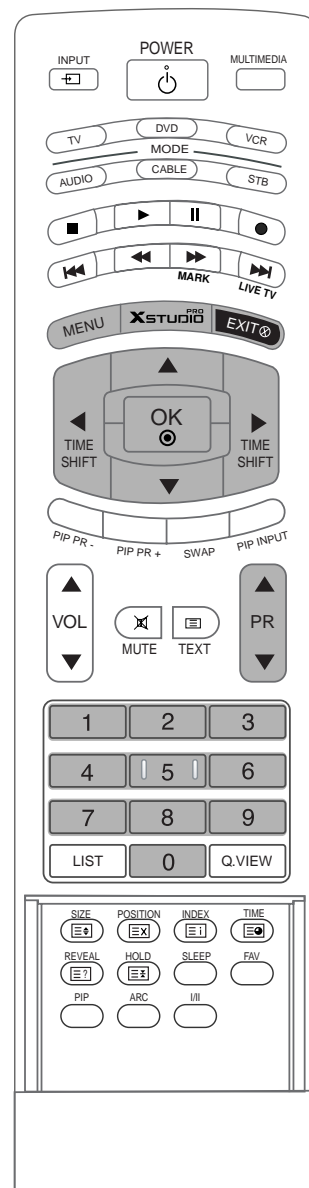

### ! BEMÆRK

- Hvis du skal på ferie, skal du tage stikket ud af stikkontakten i væggen.

# SPECIALFUNKTIONER | Digital videooptager (DVR)

## TIDSFORSKYDNING

- Med denne funktion kan enheden automatisk optage live tv-programmer og gøre dem tilgængelige til visning når som helst.
- Når Tidsforskydning er aktiveret, kan du afbryde visningen af tv-programmet midlertidig og spole tilbage når som helst uden at gå glip af live-udsendelsen.

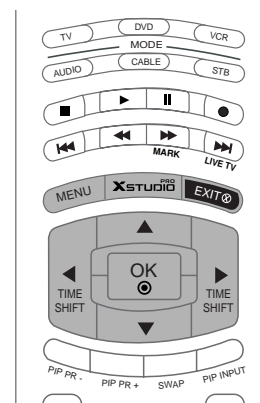

- 1 Tryk på knappen **MENU**, og brug derefter knappen ▲ / ▼ til at vælge menuen **DVR**.
- 2 Tryk på knappen ►, og brug derefter knappen ▲ / ▼ til at vælge **Tidsforskydning**.
- 3 Tryk på ►-knappen og benyt derefter ▲ / ▼-knappen til valg af Tænd eller Sluk.
- 4 Tryk på knappen **EXIT** for at returnere til normal TV-visning.



1

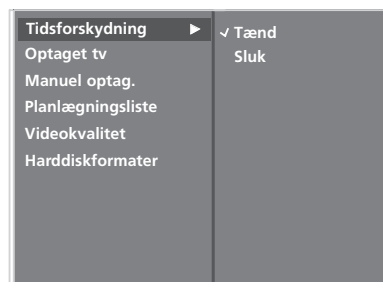

2 3

## AKTIVERING AF TIDSFORSKYDNINGSFUNKTIONEN.



- 1** Når du har valgt Timeshift Tænd, skal du trykke på knappen **OK**.
  - Så snart tidsforskydningen begynder, vises en statuslinje, der angiver den aktuelle optagelsesstatus, i bunden af skærmen.
  - Tryk på knappen **EXIT** for at gemme statuslinjen, eller tryk på knappen **OK** for at vise statuslinjen.
  - Tidsforskydningsfunktionen forbliver aktiv, selvom der skiftes kanal.

- 2** Åbn menuen med indstillinger, og vælg Timeshift Sluk (Tidsforskydning deaktiveret), når tidsforskydningsfunktionen er færdig.

### Statuslinjen?

Denne funktion angiver et muligt DVR-genvindingsafsnit, hvor langt udsendelsen er kommet på skærmen og i virkeligheden samt et afsnit med afsnitoptagelser.

- 1** Status for den aktuelt viste video.
- 2** Aktuelt lagringstidspunkt.
- 3** 15 minutters intervaller fra tidsforskydningens starttidspunkt. (I alt – en time).
- 4** Angiver den aktuelle tidsforskydningsposition.

### ! BEMÆRK

- ▶ En enhed som optager og afspiller programindholdet på en harddisk i tv-apparatet eller SET-TOP-BOKSEN.
- ▶ For at spare på pladsen på harddisken gemmes intet, når der ikke er noget signal.
- ▶ Den samlede mængde plads på harddisken er 80 GB. Mindst 4 GB er reserveret til tidsforskydningen.
- ▶ Når enheden tændes, kan det tage op til 3 minutter at initialisere harddisken (HDD).
- ▶ Optagefunktionen aktiveres ikke for kopibeskyttede programmer.
- ▶ Fordi en analog udsendelse overføres til et digitalt signal, kan der forekomme tværstriber på videoer med hurtige bevægelser. Dette sker, når det analoge signal komprimeres og derefter gendannes som et digitalt signal.
- ▶ Ved brug af tilstandene PIP/DW og POP stoppes tidsforskydningen.
- ▶ Tidsforskydningsfunktionen er tilgængelig i tilstanden AV1, AV2, S-Video2, AV3, AV4 og Antenna (Antenne).
- ▶ Tidsforskydningsfunktionen er ikke tilgængelig for kanaler kun med lyd.

## Aktivering af tidsforskydningsfunktionen, afspil

Ved aktivering af tidsforskydningsfunktionen kan der foretages en varieret afspilning.





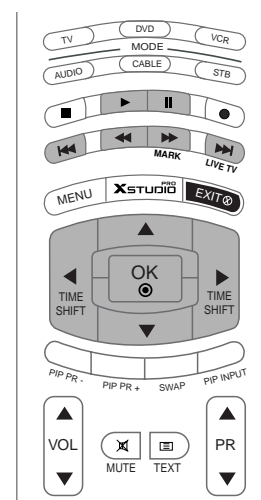





Angiver, at den aktuelle udsendelse og den viste video ikke er ens.



## Brug af fjernbetjeningen

Du kan ændre afspilningen når som helst under afspilningen af det optagede program

	<p>Under afspilningen skal du trykke gentagne gange på knappen <b>REW</b> (◀◀) for at øge hastigheden -&gt; ◀◀x2 -&gt; ◀◀x5 ◀◀x10 -&gt; ◀◀x50 -&gt; ◀◀x100 .</p> <p>skal du trykke gentagne gange på knappen <b>FF</b> (▶▶) for at øge hastigheden -&gt; ▶▶x2 -&gt; ▶▶x5 ▶▶x10 -&gt; ▶▶x50 -&gt; ▶▶x100 .</p> <ul style="list-style-type: none"> <li>▪ Når der trykkes gentagne gange på disse knapper øges hastigheden for hurtig fremspoling/tilbagepoling.</li> </ul>
   	<p>Tryk på knappen ◀◀ eller ▶▶ LIVE TV for at gå frem og tilbage inden for det aktuelle program.</p> <ul style="list-style-type: none"> <li>▪ Tryk på knappen ◀◀ for at springe til programmets slutning.</li> <li>▪ Tryk på knappen ▶▶ LIVE TV for at springe til programmets start.</li> </ul> <p>Tryk på knappen ▲ for at springe ca. 20 sekunder frem.</p> <ul style="list-style-type: none"> <li>▪ Tryk på knappen ▼ for at springe ca. 8 sekunder tilbage.</li> </ul>
	<p>Tryk på knappen <b>Pause</b> (⏸) under afspilningen.</p> <ul style="list-style-type: none"> <li>▪ Stillbilledskærmen vises.</li> <li>▪ Tryk gentagne gange på knappen <b>Pause</b> (⏸) for at gå frem billede.</li> <li>▪ Tryk på knappen <b>Pause</b> (⏸), og brug derefter knappen <b>FF</b> (▶▶) til langsom gengivelse (når ▶▶ vises).</li> </ul>
	<ul style="list-style-type: none"> <li>▪ Ved brug af knappen ◀ eller ▶ under afspilningen, kan markøren ses på skærmen.</li> </ul>
	<p>Tryk på knappen <b>PLAY</b> (▶) for at vende tilbage til normal afspilning.</p>
	<p>Tryk på knappen ▶▶ LIVE TV, hvis du vil vende tilbage til den aktuelle live-udsendelse.</p>





## OPTAGELSE



- Brug denne funktion til at optage det program, du ser på hovedskærmen.

### Øjeblikkelig optagelse

Denne funktion optager det program, der vises aktuelt.

- 1 Vælg det program, du vil optage, og tryk derefter på knappen . Under optagelsen vises  OPT. Brug denne funktion til at optage op til 2 timers udsendelse.

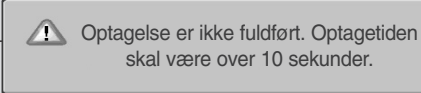
- 2 Tryk på knappen , hvis du vil stoppe optagelsen.

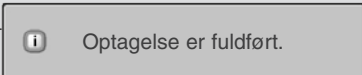
- Denne meddelelse vises under optagelsen, hvis du trykker på knappen  i mindre end 10 sekunder. 
- Denne meddelelse vises, hvis du trykker på knappen  i mere end 10 sekunder. 

- 3 Du kan øge/reducere optagetiden ved at trykke på knappen  under optagelsen. Tryk gentagne gange på knappen ◀ eller ▶ for at øge/reducere optagetiden. Hver gang du trykker på knappen ◀ eller ▶, skifter optagelsens varighed som vist nedenfor:

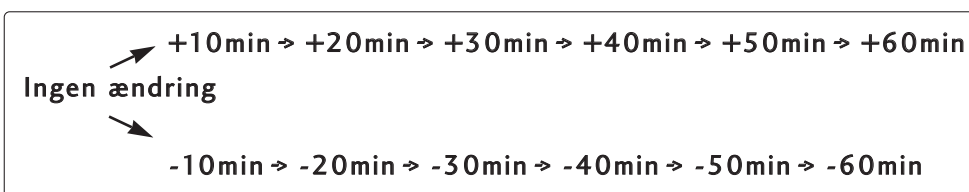

Den ekstra optagetid plus den eksisterende indstilling er lig med endelig optagetid.

- 4 Vælg **OK**, når du har justeret optagetiden. Statuslinjen vises.

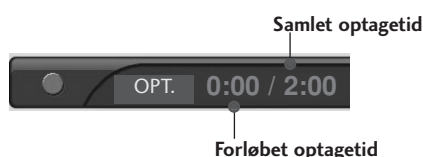

- Tryk på knappen **EXIT** for at skjule statuslinjen. Tryk på knappen **OK** for at vise statuslinjen.

- 5 Optagelsen stopper, når den valgte varighed nås, eller når du trykker på knappen .
- Selvom optagelsen er stoppet, forbliver tidsforskydningsfunktionen aktiv.



## ! BEMÆRK

- Optagelsen stopper automatisk, hvis der kommer til at mangle ledig plads på harddisken.
- Optagelser på under 10 sekunder gemmes ikke.
- For at spare diskplads under optagelse af udsendelser gemmes ingen data, hvis der ikke er noget signal.
- Optagetilstanden aktiveres ikke for kopibeskyttede programmer.
- Den viste tid afviger en smule fra den faktiske tid.
- Den viste tid afviger en smule fra den faktiske tid, hvis der ikke er noget signal eller nogen filmkilde.
- Optagelsen kan ikke bruges med indholdsbeskyttede programmer ved aktivering af tidsforskydningsfunktionen.

 Stop optagelse på grund af kopibeskyttelse.

- Hvis der optages på et gammelt bånd, kan dette medføre forringet optagekvalitet.
- Programmet gemmes separat i overensstemmelse med farvesystemsignalet.

# SPECIALFUNKTIONER | Digital videooptager (DVR)

## KOMBINERET SE OG OPTAGETILSTAND

- Mens du optager, kan du ændre programmer eller indgangssignaler uden at forstyrre optagelsen. Den udsendelse, der optages, kan vises i nederste højre hjørne af hovedskærmen.

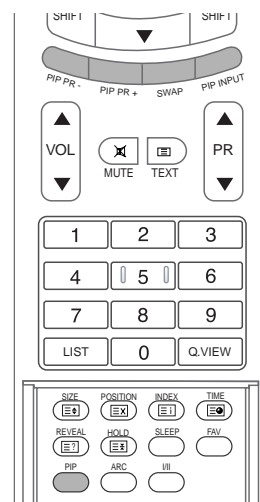

- 1 Skift program eller indgangssignal, når du har startet en øjeblikkelig optagelse eller en programmeret optagelse.
  - Du kan kontrollere, at udsendelsen optages, i nederste højre hjørne af hovedskærmen (som vist nedenfor).
  - Tryk på knappen **PIP** for at skjule eller vise det program, der optages.
  - Tryk på knappen **SWAP** for at vende tilbage til det program, der optages i den kombinerede se- og optagetilstand.
  - Når der skiftes til programmet, der blev optaget i den kombinerede se- og optagetilstand, skifter skærmen til tilstanden for øjeblikkelig optagelse eller programmeret optagelse.

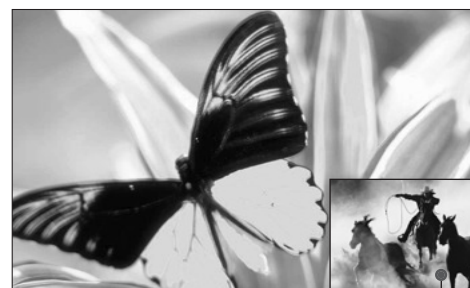

Skærm, der optages

Se og optag Watching	Analog	AV1	AV2	S-Video2	AV3	AV4
Analog	0	0	0	0	0	0
AV1	0	0	0	0	0	0
AV2	0	0	0	x	0	0
S-Video2	0	0	x	0	0	0
AV3	0	0	0	0	0	0
AV4	0	0	0	0	0	0
Component	0	0	0	0	0	0
RGB	0	0	0	0	0	0
HDMI/DVI	0	0	0	0	0	0

Indgang for se- og optagetilstand

### ⚠ ADVARSEL

- ▶ Hvis du slukker enheden under optagelsen, vises den meddelelse, der ses nedenfor.

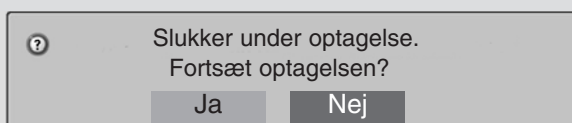

- ▶ Hvis du vælger Nej, stopper optagelsen, og enheden slukkes.
- ▶ Hvis du vælger Ja, fortsætter optagelsen, og enheden slukkes.

# TV-OPTAGELSE

- Du kan se den overskuelige liste over optagede programmer.
- Denne funktion er tilgængelig i menuen DVR.

- Tryk på knappen  for at vise menuen **Start**.  
Brug knappen **▲** eller **▼** til at vælge **Optaget tv**, og brug derefter knappen **OK** eller **▶**.

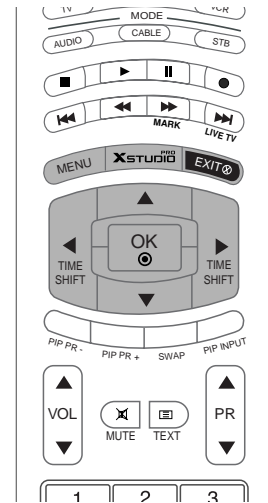
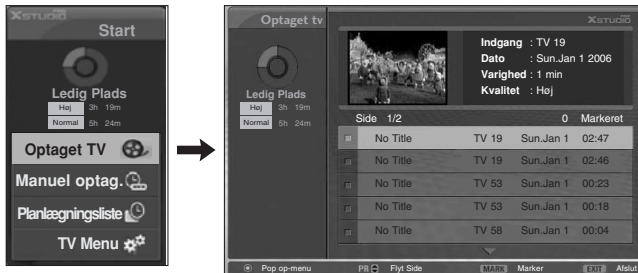

# VALG AF OPTAGET PROGRAM OG POP OP-MENU

- Miniatureoptagelseslisten vises ovenfor.

- Brug knappen **▲** eller **▼** til at gå en side op/ned.

- Brug knappen **Marker** til at slette på listen. A  vises ved siden af miniaturebilledet, hvis et element markeres.

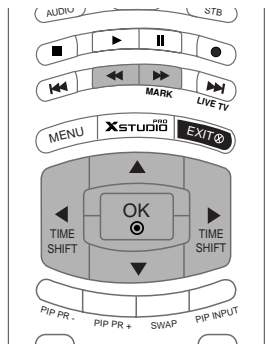

1



2

- 3** Brug knappen **▲▼◀▶** til at gå det pågældende miniaturrebillede, og tryk derefter på knappen **OK** for at åbne pop op-menuen.
- ▶ **Afspil** : Begynd afspilningen af den valgte optagelse.
  - ▶ **Markér alle** : Markér alle billeder på skærmen.
  - ▶ **Fjern markering af alle** : Skift billeder med mærker til billeder uden mærker.
  - ▶ **Slet** : Slet den valgte optagelse.
  - ▶ **Omdøb** : Rediger de optagede programtitler.
  - ▶ **Annuller** : Luk pop op-menuen.



3

- 4** Tryk på knappen **EXIT** for at vende tilbage til tv-visning, eller tryk på knappen **XSTUDIO** for at vende tilbage til menu **Start**
- Hvis harddisken har problemer med at udføre en funktion (optagelse) i forhold til DVR, vises denne meddelelse.
  - Hvis temperaturen er under nul (0°), vises der en advarsel, og du skal initialisere harddisken.

**i** Initialisering af harddisk er i gang.

**!** DVR kan ikke betjenes ved lave temperaturer.

4

## AFSPILNING AF OPTAGEDE PROGRAMMER

- Du kan afspille det valgte program i listen over optagede programmer.

- 1** Afspil et optaget program.
- 2** Under afspilningen kan du se en varieret afspilningsskærm som vist nedenfor.
  - Først vises et ikon, der angiver den aktuelle afspilningstilstand med markeringen **Afsp.**. Tryk derefter på knappen **OK** for at vise statuslinjen
  - For at stoppe visningen af ikonet for optagede programmer skal du trykke på knappen **EXIT**.

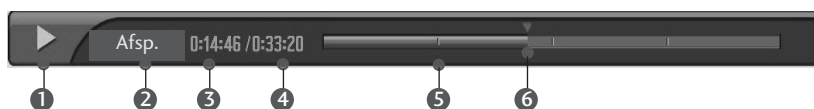















### Statuslinjen?

Denne funktion angiver et muligt DVR-gensyningsafsnit, hvor langt udsendelsen er kommet på skærmen og i virkeligheden samt et afsnit med afsnitsoptagelser.

- 1** Angiver bevægelse af et optaget program.
- 2** Angiver status for et optaget program.
- 3** Angiver den forløbne afspilningstid.
- 4** Angiver den samlede afspilningstid.
- 5** Indicates a quarter of programme run-time.
- 6** Angiver den aktuelle afspilningsposition.

## Brug af fjernbetjeningen

Du kan ændre afspilningen når som helst under afspilningen af det optagede program

	<p>Under afspilningen skal du trykke gentagne gange på knappen <b>REW</b> (◀◀) for at øge hastigheden -&gt; ◀◀x2 -&gt; ◀◀x5 ◀◀x10 &gt;&gt;x50 -&gt; &gt;&gt;x100 .</p> <p>skal du trykke gentagne gange på knappen <b>FF</b> (▶▶) for at øge hastigheden -&gt; ▶▶x2 -&gt; ▶▶x5 ▶▶x10 -&gt; ▶▶x50 -&gt; ▶▶x100 .</p> <ul style="list-style-type: none"><li>▪ Når der trykkes gentagne gange på disse knapper øges hastigheden for hurtig fremspoling/tilbagespoling.</li></ul>
  	<p>Tryk på knappen  eller  for at gå frem og tilbage inden for det aktuelle program.</p> <ul style="list-style-type: none"><li>▪ Tryk på knappen  for at springe til programmets slutning.</li><li>▪ Tryk på knappen  for at springe til programmets start.</li></ul> <p>Tryk på knappen ▲ for at springe ca. 20 sekunder frem.</p> <ul style="list-style-type: none"><li>▪ Tryk på knappen ▼ for at springe ca. 8 sekunder tilbage.</li></ul>
	<p>Tryk på knappen <b>Pause</b> (⏸) under afspilningen.</p> <ul style="list-style-type: none"><li>▪ Stillbilledskærmen vises.</li><li>▪ Tryk gentagne gange på knappen <b>Pause</b> (⏸) for at gå frem billede.</li><li>▪ Tryk på knappen <b>Pause</b> (⏸), og brug derefter knappen <b>FF</b> (▶▶) til langsom gengivelse (når ▶▶ vises).</li></ul>
	<ul style="list-style-type: none"><li>▪ Ved brug af knappen ◀ eller ▶ under afspilningen, kan markøren ses på skærmen.</li></ul>
	<p>Tryk på knappen <b>PLAY</b> (▶) for at vende tilbage til normal afspilning.</p>
	<p>Tryk på knappen , hvis du vil vende tilbage til den aktuelle live-udsendelse.</p>
	<ul style="list-style-type: none"><li>▪ Hvis du trykker på knappen <b>STOP</b> (⏹), kan du se tv.</li></ul>

## MANUEL OPTAGELSE

- Denne funktion er nemmere at anvende end den programmerede optagelse.
- Denne funktion er tilgængelig i menuen DVR.
- Manuelle optagelser gemmes med apparatets standardlyd.

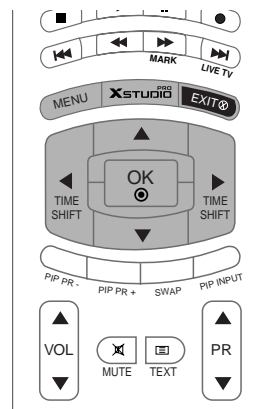

1 Tryk på knappen  for at vise menuen Start. Brug knappen ▲ eller ▼ til at vælge den manuelle optagelse, og brug derefter knappen OK eller ►.

2 Skærmen **Manuel opt.** vises nu som vist nedenfor. Brug knappen ▲▼◀▶ til at indstille **Indgang, PR (Program), Dato, Tid, Varighed** og **Frekvens**.

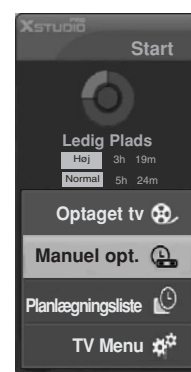

- ▶ **Indgang:** Vælg indgangskilden fra TV, AV1, AV2, S-Video2, AV3 og AV4.
- ▶ **PR (Program):** Vælg enten det aktuelle program eller et scannet program.
- ▶ **Dato:** Du kan vælge en dato op til en måned ind i fremtiden.
- ▶ **Tid/Varighed:** Kontrollér, at indstillingen er korrekt.
- ▶ **Frekvens:** Vælg mellem Once (Én gang), Daily (Dagligt) og Weekly (Ugentligt).

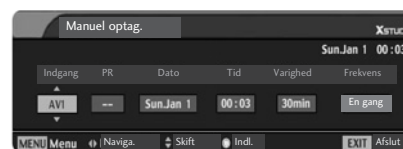

3 Når du har indstillet **Manuel opt.**, skal du trykke på knappen **OK**.

# PLANLÆGNINGSLISTE

- Du kan gemme op til 8 programmer.
- Denne funktion er tilgængelig i menuen DVR.

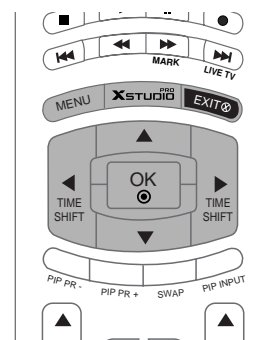

- 1 Tryk på knappen for at vise menuen **Start**. Brug knappen **▲** eller **▼** til at vælge **Planlægningsliste**, og brug derefter knappen **OK** eller **▶**.
- 2 Skærmen **Planlægningsliste** vises nu som vist nedenfor. Brug knappen **▲▼** til at vælge det optagede program.

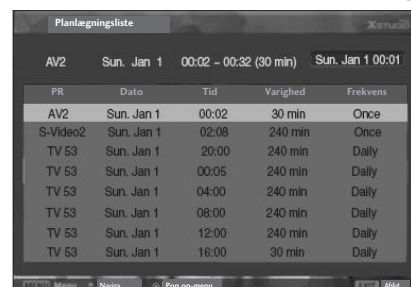
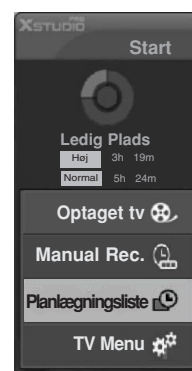

# VIDEOKVALITET

- Denne funktion kan ikke bruges, når der optages et program.

- 1 Tryk på knappen **MENU** og derefter på knappen **▲ / ▼** for at vælge menuen **DVR**.
- 2 Tryk på knappen **▶** og derefter på knappen **▲ / ▼** for at vælge **Videokvalitet**.
- 3 Tryk på knappen **▶** og derefter på knappen **▲ / ▼** for at vælge **Høj** eller **Normal**.
- 4 Tryk på knappen **EXIT** for at vende tilbage til tv-visning.

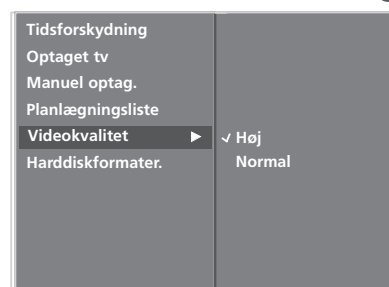



## FORMATER HARDDISK

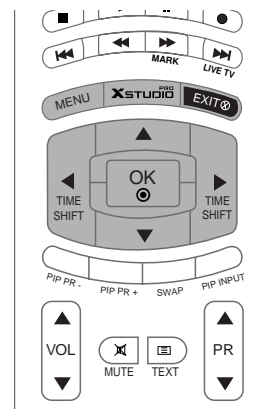

- 1 Tryk på knappen **MENU** og derefter på knappen **▲ / ▼** for at vælge menuen **DVR**.
- 2 Tryk på knappen **▶** og derefter på knappen **▲ / ▼** for at vælge **Harddiskformater.**
- 3 Tryk på knappen **▶** for starte formatering af harddisken.



1

- denne meddelelse vises, hvis du trykker på knappen **▶**.

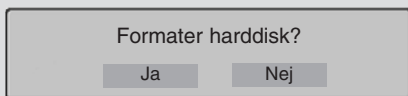

- denne meddelelse vises, hvis du vælger Ja.

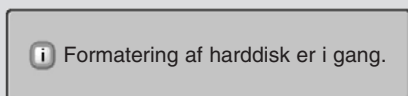

- Denne meddelelse vises, når handlingen er udført.

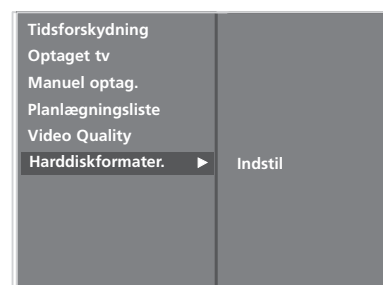
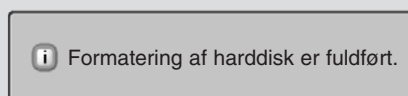

2 3

- 4 Tryk på knappen **EXIT** for at vende tilbage til tv-visning.

## PIP-FUNKTION (BILLEDE-I-BILLEDE)

- PIP giver dig mulighed for at vælge 2 forskellige indgangssignaler på din skærm samtidig. Den ene kilde er stor, og den anden kilde viser et mindre indsat billede.
- Anvendelse af denne funktion anbefales ikke i TELETEXT-modus. I tilstanden Dobbelt skærbillede opdeles skærbilledet i 2 og muliggør visning af 2 billedkilder på skærmen samtidig. Hver kilde fylder en halv skærm.

### ! BEMÆRK

- ▶ Når underbilledet fylder halvdelen af hovedbilledet, kan forringet billedkvalitet forekomme.
- ▶ Hvis signalkilden for hovedbilledet ikke har samme billedfrekvens som underbilledet i PIP-funktion, kan det forekomme, at underbilledet ikke vises korrekt.

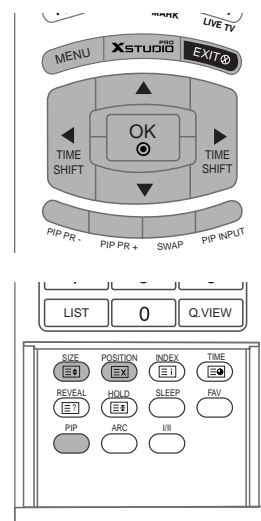

## VISNING AF PIP (BILLEDE-I-BILLEDE)

Tryk på **PIP**-knappen for visning af underbilledet.

Hvert tryk på **PIP**-knappen ændrer skærbilledet som vist nedenfor.

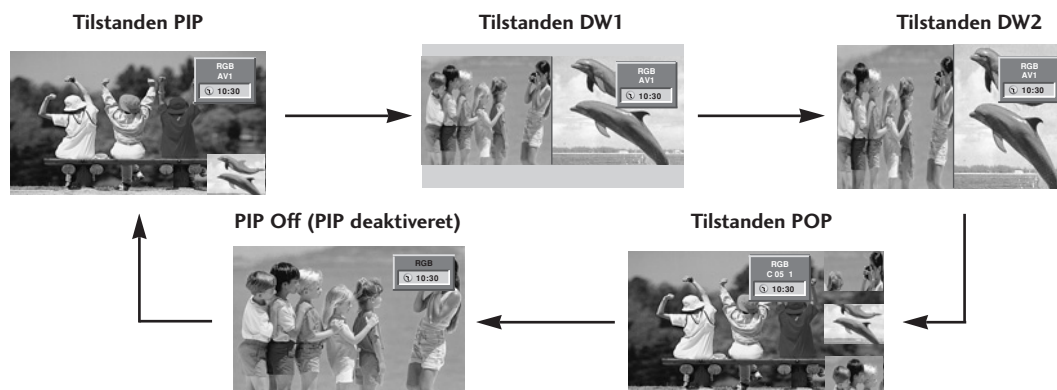

## PIP Transparens (kun tilstanden PIP)

- 1 Tryk på **MENU**-knappen og derefter ▲ / ▼-knappen for valg af PIP/DW-menuen.
- 2 Tryk på knappen ► og derefter knappen ▲ / ▼ for valg af **PIP Transparens**.
- 3 Tryk på knappen ► og derefter knappen ◀ / ▶ for regulering af PIP Transparens.
- 4 Tryk på knappen **EXIT** for at returnere til normal TV-visning.

## PROGRAMVALG TIL INDBLÆNDET BILLEDE

- 1 Tryk på **PIP PR +/-** knappen.

## REGULERING AF SKÆRMINDSTILLINGER FOR PIP

- 1 I TV- eller AV-modus for hovedbillede og RGB [PC] for underbillede kan du bruge Auto config og Manual config til justering af underbilledet.
  - I TV- eller AV-modus for hovedbilledet og HDMI [DTV] eller Component 480p, 576p, 720p, 1080i for underbilledet kan du bruge Manual config til justering af underbilledet.

## VALG AF INDGANGSSIGNAL

- 1 Tryk på **PIP INPUT**-tasten i PIP-modus.
  - For visse modeller : Ved forringet billedkvalitet for underbilledet, vælg AUTO, PAL, SECAM eller NTSC i PIP-System-menuen.
  - Med hvert tryk på knappen **PIP INPUT** ises hver indgangskilde til det indblændede billede som vist nedenfor.

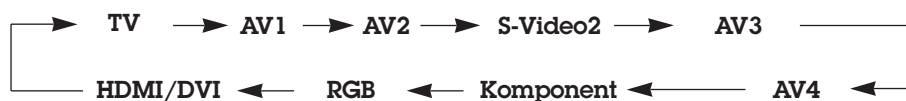

## PIP-STØRRELSE

- 1 Tryk på **SIZE**-knappen og derefter på ◀ / ▶-knappen for at justere underbilledets størrelse.
  - Med **SIZE**-knappen i Twin Picture-modus justeres hoved- og underbilledet simultant. Med **SIZE**-knappen i PIP-modus justeres underbilledet.



## Bevægelse af PIP (kun PIP-modus)

- 1 Tryk på **POSITION**-knappen.
  - Tryk gentagne gange på ▲ / ▼- eller ◀ / ▶-knappen, indtil den ønskede position er opnået. Underbilledet bevæges op/ned eller venstre/højre.

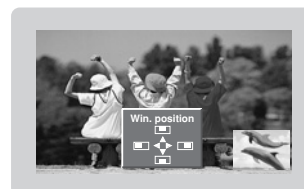

# Skift mellem hovedskærmbilledet og det indblændede billede

- 1 Tryk på knappen SWAP (Skift) for at skifte mellem hovedskærmbilledet og det indblændede billede.

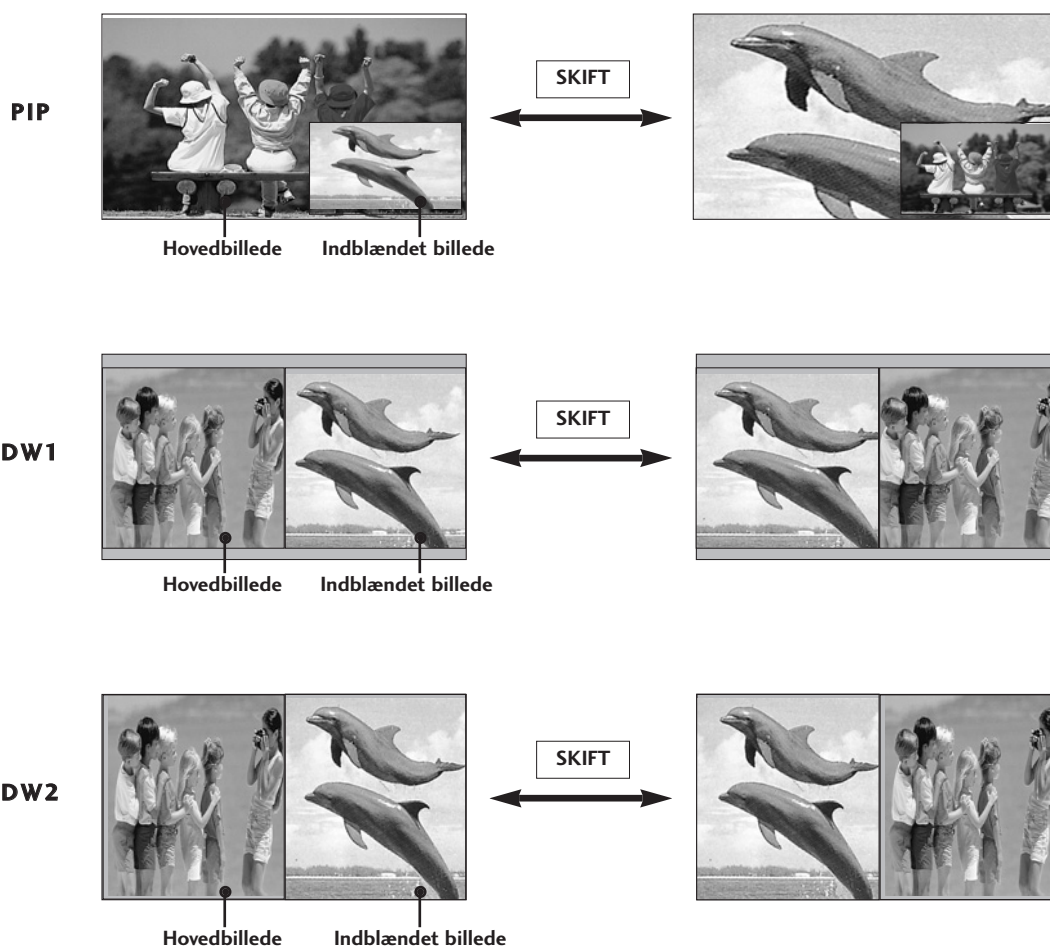

## POP-funktion (Billede-ud-af-billede: Kanalgenemsøgning)

- 1 POP-funktionen anvendes til at bladre gennem programmer på alle de indstillede kanaler én efter én i 3-PIP-skærmvisning (mens hovedbilledet fortsat viser den aktuelle kanal). Billeder fra alle indstillede kanaler vises ved 3-POP-skærmvisning.



- Tekst-TV (eller TOP text) er en valgfri funktion, kun plasmaskærme med Tekst-TV kan modtage Tekst-TV-signaler.
- Tekst-TV er en gratis servicetransmission, der tilbydes af de fleste TV-stationer, og som giver aktuel information om nyheder, vejr, TV-programmer, aktiekurser og meget andet.
- Denne plasmaskærms Tekst-TV-dekoder understøtter systemerne SIMPLE, TOP og FASTEXT. SIMPLE (standard Tekst-TV) består af sidetal, som vælges direkte ved indtastning af det tilsvarende sidetal. TOP og FASTEXT er nyere systemer, som tillader hurtigt og nemt valg af Tekst-TV-information.

## Valg af sprog til tekst-tv (tilvalgsmulighed)

- 1 Tryk på knappen MENU, og brug derefter knappen ▲ / ▼ for at vælge menuen SPECIAL.
- 2 Tryk på knappen ► og brug derefter knappen ▲ / ▼ til at vælge **Sprog(Language)**.
- 3 Tryk på knappen ► og brug derefter knappen ► til at vælge **Teletext Sprog**.
- 4 Tryk på knappen ▲ / ▼ for at vælge det ønskede sprog.
- 5 Tryk på knappen EXIT gentagne gange for at vende tilbage til normal tv-visning.

### ! BEMÆRK

- a. Vælg det lokale sprog til tekst-tv.
- b. Hvis ikke, vises tekst-tv muligvis ikke korrekt på skærmen.
- c. Denne funktion er ikke tilgængelig i alle lande.

## TÆNDE OG SLUKKE

- 1 Tryk på **TEXT**-tasten for at skifte til tekst-TV. Første eller sidste side kommer frem på skærmen. To sidetal, navnet på TV-kanalen, dato og tid vises. Det første sidetal angiver dit valg, mens det andet angiver, hvilken side der nu vises. Tryk på **TEXT**-tasten for at slå tekst-TV fra.

## SIMPLE-TEKST (TILVALGSMULIGHED)

---

### ■ Valg af side

- 1 Indtast det ønskede trecifrede sidetal med cifertasterne. Hvis du taster forkert, skal du fuldføre det trecifrede tal og derefter indtaste det korrekte sidetal på ny.
  - 2 PR ▲ / ▼-tasten kan også bruges til at vælge foregående eller næste side.
- 

## TOP-TEKST (TILVALGSMULIGHED)

- Brugervejledningen viser fire felter – rødt, grønt, gult og blå – nederst på skærmen. Det gule felt angiver næste gruppe, og det blå felt angiver næste blok.

---

### ■ Valg af blok, gruppe og side

- 1 Med den blå tast kan du gå fra blok til blok.
  - 2 Brug den gule tast for at gå til næste gruppe med automatisk overgang til næste blok.
  - 3 Med den grønne tast kan du gå til næste eksisterende side med automatisk overgang til næste gruppe.
    - Alternativt kan PR ▲-tasten bruges.
  - 4 Den røde tast giver dig mulighed for at vende tilbage til forrige valg.
    - Alternativt kan PR ▼-tasten bruges.
- 

### ■ Direkte valg af side

- 1 Akkurat som i SIMPLE-modus kan du i TOP-modus vælge en side ved at indtaste den som et trecifret tal med cifertasterne.
- 

## FASTEXT

- Tekst-TV-siderne er farvekodet i skærmens underkant og vælges ved at trykke på tasten med tilsvarende farve.

### ■ Valg af side

---

- 1 Tryk på  -tasten for at vælge indekssiden.
  - 2 Du kan vælge siderne, som er farvekodet i skærmens underkant, med tasterne i tilsvarende farve.
  - 3 Akkurat som i SIMPLE-modus kan du i FASTEXT-modus vælge en side ved at indtaste den som et trecifret tal med cifertasterne.
  - 4 PR ▲ / ▼-tasten kan også bruges til at vælge foregående eller næste side.
-

## SPECIALFUNKTIONER FOR TEKST-TV

### VIS SKJULT TEKST

Tryk på denne tast for at vise skjult information, f.eks. løsninger på gåder eller opgaver.

Tryk på denne tast igen for at fjerne informationen fra skærmen.

### STØRRELSE

Gør teksten dobbelt så stor.

Tryk på denne tast for at forstørre øverste halvdel af siden.

Tryk på denne tast igen for at forstørre nederste halvdel af siden.

Tryk på denne tast igen for at vende tilbage til normal skærmvisning.

### OPDATER

Viser TV-billedet på skærmen, mens næste tekst-TV-side afventes.

Symbolet vises øverst til venstre på skærmen. Tryk på denne tast for at se den opdaterede tekst-TV-side.

### STOP

Stopper den automatiske sideændring, som vil finde sted, hvis en tekst-TV-side består af to eller flere undersider. Antallet af undersider og nummeret på den viste underside vises normalt på skærmen neden for tidspunktet. Når der trykkes på denne tast, vises stopsymbolet øverst til venstre på skærmen, og den automatiske sideændring annulleres.

Tryk på denne tast igen for at fortsætte.

### UR

Når du ser et TV-program, kan du med et tryk på denne tast få vist klokkeslet i øvre højre hjørne af skærmen. Tryk på denne tast igen for at fjerne visningen. I tekst-TV-modus trykkes på denne tast for at vælge sidetal for en underside. Tallet for undersiden vises nederst på skærmen. Tryk på RØD/GRØN-, PR ▲ / ▼-tasterne eller sidetasterne for at beholde eller skifte underside.

Tryk igen for at deaktivere denne funktion.

# TV-MENU

## VALG OG JUSTERING MED MENUER PÅ SKÆRMEN

Visningen på dit tv kan afvige en smule fra det, som er vist i denne vejledning.

- 1 Tryk på knappen **MENU** og derefter på **▲** / **▼**-tasten for at vælge de enkelte menuer.
- 2 Tryk på **▶**-tasten. Vælg et menupunkt ved at trykke på knappen **▲** / **▼**.
- 3 Du kan ændre indstillinger for emner i undermenuerne eller rullegardin-menuerne med **◀** / **▶** -tasten. Du kan skifte til et højere menuniveau ved at trykke på knappen **OK** eller **MENU**.

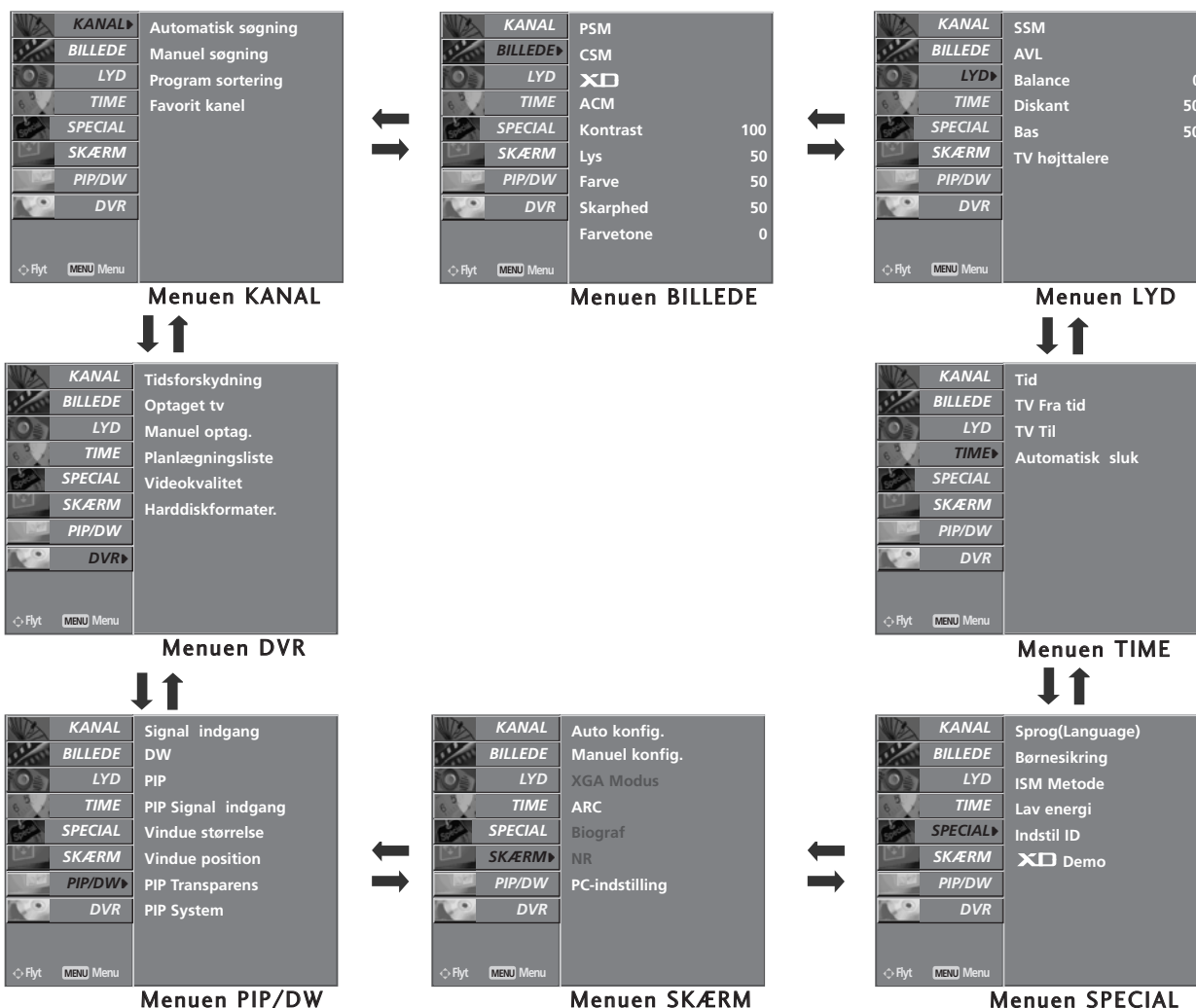

### ! BEMÆRK

- a. Der vises ingen menuer, når fjernsynet er i teletext-tilstand.
- b. Menuen Kanal, PIP/DW (Billede i billede/dobbelt skærbillede) kan ikke bruges, når der afspilles et optaget program.



## AUTOMATISK PROGRAMINDSTILLING

- Du kan gemme alle stationer, som du kan modtage, med denne metode.
- Vi vil anbefale, at du bruger automatisk progra-mindstilling, når du installerer dette fjernsyn.

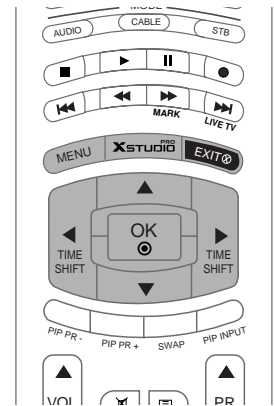

- 1 Tryk på **MENU**-tasten og derefter på **▲ / ▼**-tasten for at vælge **KANAL** menuen.
- 2 Tryk på **▶**-tasten og derefter **▲ / ▼**-tasten for at vælge **Automatisk søgning**.
- 3 Tryk på knappen **▶** for at vælge **System**.
- 4 Tryk på knappen **◀ / ▶** for at vælge en af tv-system-menuerne:  
**L** : SECAM L/L' (alternativ)  
**BG** : PAL B/G, SECAM B/G (Europa/Østeuropa/Asien/New Zealand/Mellemøsten /Afrika/Australien)  
**I** : PAL I/II (Storbritannien/Irland/Hong Kong/Sydafrika)  
**DK** : PAL D/K, SECAM D/K (Østeuropa/Kina/Afrika/CIS-lande)  
**M** : (USA/Korea/Filippinerne) (alternativ)
- 5 Vælg **Gem fra** ved at trykke på knappen **▼**.
- 6 Tryk på knappen **◀ / ▶** eller en af talknapperne for at vælge d et første pro-gramnummer.
- 7 Vælg **Start** ved at trykke på knappen **▼**.
- 8 Tryk på knappen **▶** for at starte den automatisk programmering. Alle stationer, der kan modtages, lagres.

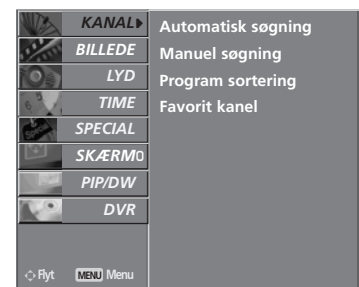

1

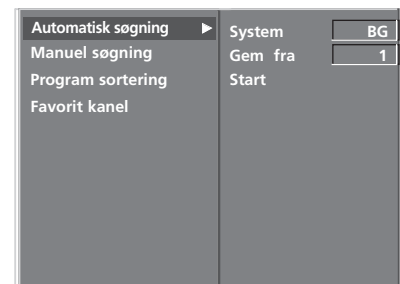

2 3 4 5 6 7

### ! BEMÆRK

Ved visse modeller er der lagres stationsnavne for stationer, som udsender VPS (Video programservice), PDC (Programkontrol) eller TEKST-TV data. Hvis der intet navn er til en station, vil kanalnummeret : **C** (V/UHF 01-69) eller **S** (Cable 01-47) anvendes efterfulgt af en nummer.

- 9 Du kan stoppe den automatisk programmering ved at trykke på knap-pen **MENU**. Når den automatisk programmering er færdig, skifter fjernsynet til Program sortering, som viser stationsnavnet eller kanalnummeret. Afsnittet 'Programredigering' beskriver hvordan du kan redigere de lagrede programmer.
- 10 Tryk på knappen **EXIT** for at returnere til normal TV-visning.

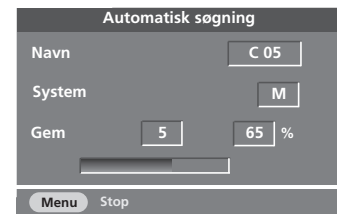

8 9

# MANUEL PROGRAMINDSTILLING

- Manuel kanalindstilling giver dig mulighed for at vælge og arrangere kanalerne i en hvilken som helst rækkefølge, du måtte ønske. Du kan også tildele et kanalnavn med fem tegn til hvert kanalnummer.
- Denne funktion kan ikke bruges i tilstanden Tidsforskydning Tænd.
- Denne funktion kan ikke bruges, når der optages et program.

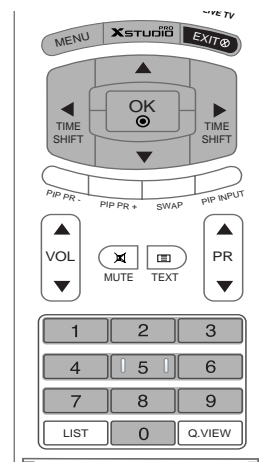

- 1 Tryk på **MENU**-tasten og derefter på **▲ / ▼**-tasten for at vælge **KANAL** menuen.
- 2 Tryk på **▶**-tasten og derefter **▲ / ▼**-tasten for at vælge **Manuel søgning**.
- 3 Vælg **Gem** ved at trykke på knappen **▶**. Vælg det første programnummer med knappen **◀ / ▶** eller med **CIFFER**-tasterne.
- 4 Tryk på **▼** knappen for at vælge **System**.
- 5 Tryk på knappen **◀ / ▶** for at vælge en af tv-system-menuerne:  
**L** : SECAM L/L' (alternativ)  
**BG** : PAL B/G, SECAM B/G (Europa/Østeuropa/Asien/New Zealand/Mellemøsten /Afrika/Australien)  
**I** : PAL I/II (Storbritannien/Irland/Hong Kong/Sydafrika)  
**DK** : PAL D/K, SECAM D/K (Østeuropa/Kina/Afrika/CIS-lande)  
**M** : (USA/Korea/Filippinerne) (alternativ)
- 6 Vælg **Band** ved at trykke på knappen **▼**.
- 7 Tryk på knappen **◀ / ▶** for at vælge **V/UHF** eller **Kabel**.
- 8 Tryk på **▼** knappen for at vælge **Kanal**.
- 9 Du kan vælge det ønskede programnummer ved hjælp af knappen **◀ / ▶** eller talknapperne. Hvis det er muligt, kan du vælge programnummeret direkte med talknapperne. Alle tal under 10 angives med et numerisk 0 foran tallet, dvs.
- 10 Tryk på **▼** knappen for at vælge **Søg**.
- 11 Tryk på knappen **◀ / ▶** for at begynde søgningen. Søgningen stopper, hvis der ikke findes en station.
- 12 Tryk på knappen **OK** for at gemme programmet.
- 13 Gentag trin 3 til 12 for at gemme en ny station.
- 14 Tryk på knappen **EXIT** for at returnere til normal TV-visning.

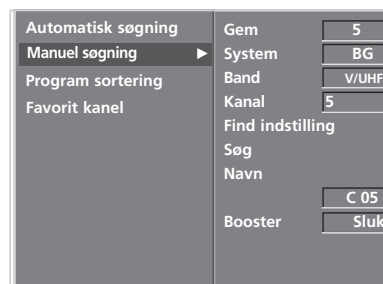

- 2
- 3
- 4
- 5
- 6
- 7
- 8
- 9
- 10
- 11
- 12

## FINJUSTERING

- Det er normalt kun nødvendigt at finindstille, hvis modtagelsen er dårlig.

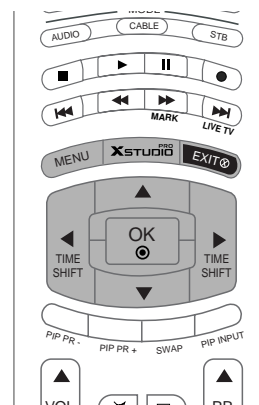

- 1 Tryk på **MENU**-tasten og derefter på ▲ / ▼ -tasten for at vælge **KANAL** menuen.
- 2 Tryk på ► -tasten og derefter ▲ / ▼ -tasten for at vælge **Manuel søgning**.
- 3 Tryk på ► -tasten og derefter ▲ / ▼ -tasten for at vælge **Find indstilling**.
- 4 Tryk på knappen ◀ / ▶ for at finindstille og således få det bedste billede og den bedste lyd.
- 5 Tryk på knappen **OK** for at gemme programmet.
- 6 Tryk på knappen **EXIT** for at returnere til normal TV-visning. Den finindstillede kanal markeres med gult tal, mens du vælger kanaler.

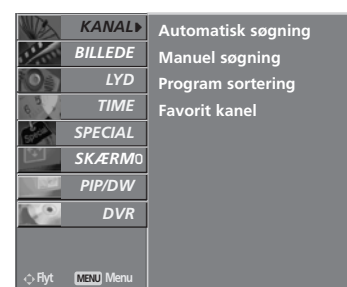

1

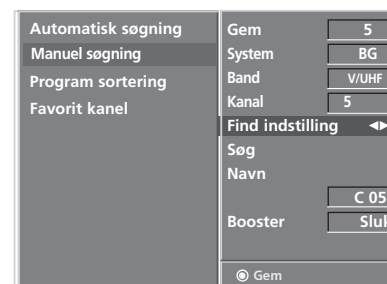

2 3 4 5

# TILSKRIVE ET STATIONSNAVN

- Du kan tildele et stationsnavn på fem tegn til hvert programnummer.

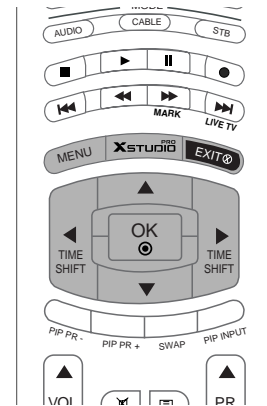

- 1 Tryk på **MENU**-tasten og derefter på **▲ / ▼**-tasten for at vælge **KANAL** menuen.
- 2 Tryk på **▶**-tasten og derefter **▲ / ▼**-tasten for at vælge **Manuel søgning**.
- 3 Tryk på **▶**-tasten for at vælge **Navn**.
- 4 Tryk på **▲**-tasten. De kan anvende blank, +, -, tal-lene fra **0 - 9** samt alfabetet fra **A - Z**.  
Med **▼**-tasten kan du bladre i modsat retning.
- 5 Tryk på knappen **▶** for at vælge placeringen, og vælg derefter det andet tegn osv.
- 6 Tryk på knappen **OK** for at gemme programmet.
- 7 Tryk på knappen **EXIT** for at returnere til normal TV-visning.

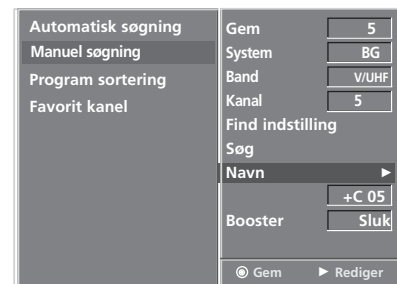

## BOOSTER (tilvalgsmulighed)

- Booster-funktionen er en ekstrafunktion, som kun findes i visse modeller.
- Hvis TV-signalet er svagt, hvilket kan forekomme i visse områder, aktiveres Booster-funktionen.

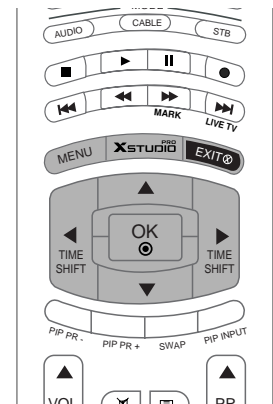

- 1 Tryk på **MENU**-tasten og derefter på **▲ / ▼**-tasten for at vælge **KANAL** menuen.
- 2 Tryk på **▶**-tasten og derefter **▲ / ▼**-tasten for at vælge **Manuel søgning**.
- 3 Tryk på **▶**-tasten og derefter **▲ / ▼**-tasten for at vælge **Booster**.
- 4 Tryk på **◀ / ▶**-tasten for at vælge **Tænd** eller **Sluk**.
- 5 Tryk på knappen **OK**.
- 6 Tryk på knappen **EXIT** for at returnere til normal TV-visning.



1

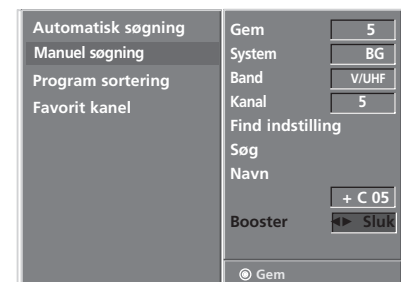

2 3 4 5

# REDIGERING AF PROGRAM

- Denne funktion sætter Dem i stand til at slette eller skippe lagrede programmer. De kan endvidere flytte stationer til andre programnumre eller indsætte en blank station på et programnummer.
- Denne funktion kan ikke bruges, når der optages et program.

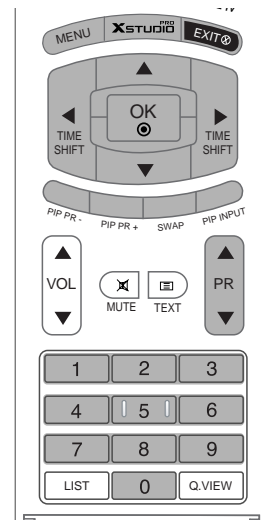

- 1 Tryk på **MENU**-tasten og derefter på **▲ / ▼**-tasten for at vælge **KANAL** menuen.
- 2 Tryk på **▶**-tasten og derefter **▲ / ▼**-tasten for at vælge **Program sortering**.
- 3 Tryk på knappen **▶** for at skifte til tilstanden **Program sortering**.

## ■ Slette et program

1. Vælg det program, som skal slettes, ved at trykke på knappen **▲ / ▼ / ◀ / ▶**.
2. Tryk 2 gange på den **RØDE** knap. Det markerede program slettes, og de efterfølgende programmer flyttes en position fremad.

## ■ Kopiere et program

1. Vælg det program, som skal kopieres, ved at trykke på knappen **▲ / ▼ / ◀ / ▶**.
2. Tryk på den **GRØNNE** knap. Alle efterfølgende programmer flyttes en position fremad.

## ■ Flytte et program

1. Vælg det program, som skal kopieres, ved at trykke på knappen **▲ / ▼ / ◀ / ▶** button.
2. Tryk på den **GULE** knap.
3. Flyt programmet til det ønskede programnummer ved at trykke på knappen **▲ / ▼ / ◀ / ▶**.
4. Afslut funktionen ved at trykke på den **GULE** knap.

## ■ Springe over et program

1. Vælg det program, som skal springes over, ved at trykke på knappen **▲ / ▼ / ◀ / ▶**.
2. Tryk på den **BLÅ** knap. Det program, som springes over, vises med blåt.
3. Hvis du ønsker at aktivere programmet igen, skal du trykke på den **BLÅ** knap igen. Når et programnummer er skippet (springes over), betyder det, at du ikke kan vælge det med **PR ▲ / ▼** knappen ved normal TV anvendelse. Hvis du alligevel ønsker at vælge et skippet programnummer, så vælg det med **NUM-MERTASTERNE** eller vælg det i programredigeringsmenuen.

- 4 Tryk på knappen **EXIT** for at returnere til normal TV-visning.



1



2

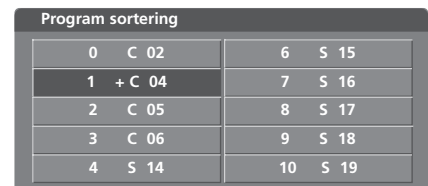

- Slet
- Kopier
- Flyt
- Hoppe over

3

## FORETRUKKET PROGRAM

Med denne funktion har du mulighed for at vælge dine Favoritkanaler direkte.

Tryk flere gange på **FAV** tasten for at vælge mellem gemte Favoritkanaler.

- 1 Tryk på **MENU**-tasten og derefter på **▲ / ▼**-tasten for at vælge **KANAL** menuen.
- 2 Tryk på **▶**-tasten og derefter **▲ / ▼**-tasten for at vælge **Favorit kanal**.
- 3 Tryk på **▶**-tasten.
- 4 Tryk på **▲ / ▼**-tasten for at vælge --- -----.
- 5 Vælg et program ved hjælp af knappen **◀ / ▶** eller talk napperne. Alle tal under 10 angives med et numerisk 0 foran tallet, dvs. '05' for 5.
- 6 For at gemme et andet program gentages trin 4 og 5. Du kan gemme op til 8 programmer.
- 7 Tryk på **OK** -tasten.
- 8 Tryk på knappen **EXIT** for at returnere til normal TV-visning.

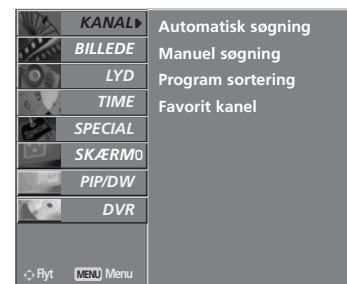
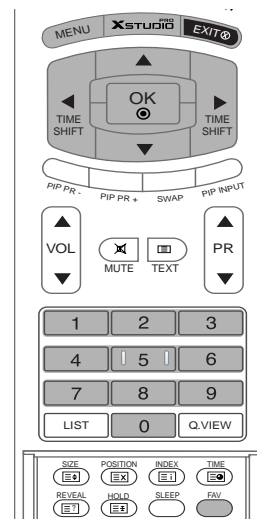

1

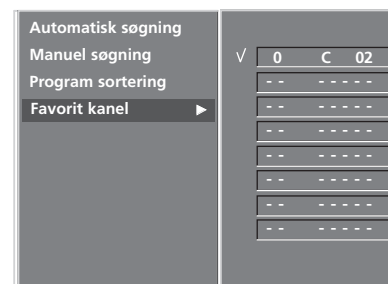

2 3 4 5 6 7

# HENTNING AF PROGRAMTABELLEN

- Du kan kontrollere, hvilke programmer, du har gemt, ved at åbne programoversigten.

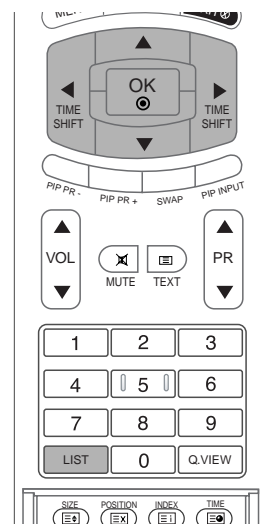

## ■ Vise programoversigten

Tryk på **LIST** knappen for at hente funktionen.  
Programoversigten fremkommer på skærmen.

### ! BEMÆRK

- Det kan være at nogle programmer vises med blå. Det er programmer, der springes over under automatisk programmering og når fjernsynet er i tilstanden Programme.
- Programmer, der vises som et kanalnummer, er programmer, der ikke er tilskrevet et stationsnavn.

## ■ Vælge et program i programoversigten

Brug knappen **▲ / ▼ / ◀ / ▶** til at vælge et program over eller under og knappen til at vælge et program til højre eller venstre. Normale programmer vises med grønt, programmer, som springes over og vises med blå. Tryk på knappen **OK**. Fjernsynet skifter til det valgte programnummer.

## ■ Bladre i programoversigten

Programoversigten indeholder 10 sider med op til 100 programmer. Du kan bladre i siderne ved at trykke på knapperne **▲ / ▼ / ◀ / ▶**.

Tryk på knappen **LIST** for at returnere til normal TV-visning.

0	C 02	6	S 15
1	C 04	7	S 16
2	C 05	8	S 17
3	C 06	9	S 18
4	S 14	10	S 19



## PSM (PICTURE STATUS MEMORY) (BILLEDSTATUSHUKOMMELSE)

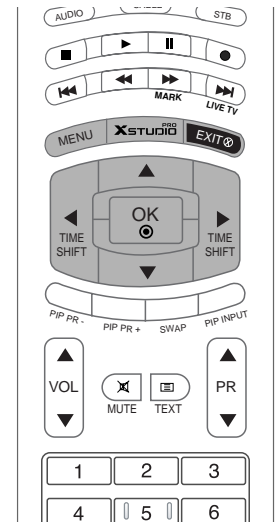

- 1 Tryk på knappen MENU og derefter på knappen ▲ / ▼ for at vælge menuen **BILLEDE**.
- 2 Tryk på knappen ►, og brug derefter knappen ▲ / ▼ til at vælge **PSM**.
- 3 Tryk på knappen ►, og brug derefter knappen ▲ / ▼ til at vælge **Dynamisk, Standard, Mild** eller **Bruger**.
- 4 Tryk på knappen EXIT for at returnere til normal TV-visning.

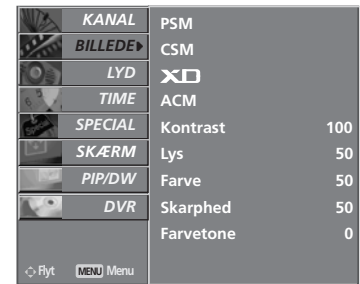

1

- Denne funktion regulerer skærmens indstillinger for at opnå bedste billedvisning.  
*Vælg den forudindstillede værdi i menuen **PSM** baseret på programkategorien.*
- Ved manuel regulering af indstillinger for billede (kontrast, lysstyrke, farve, skarphed og farvetone (kun NTSC-indgangssignal)), ændres PSM automatisk til Bruger.
- **Dynamisk, Standard, Mild** og **Bruger**, er fra fabrikken programmeret til at give en optimal billedgenivelse og kan ikke ændres.

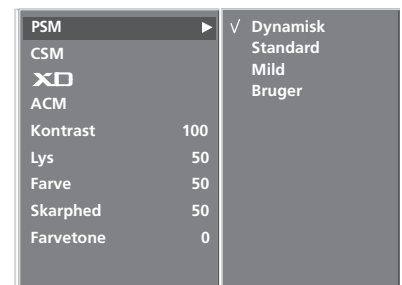

2 3

# CSM (Colour Status Memory) (Farvestatushukommelse)

- Hvis du vil initialisere værdier (gendanne standardindstillingerne), skal du vælge indstillingen Normal.
- Når du justerer farvetemperaturindstillingerne (rød, grøn eller blå) manuelt, ændres CSM (Farvestatushukommelse) automatisk til User.
- Vælg en af de tre automatiske farvejusteringer. Indstil til varm for at fremhæve varmere farver som f.eks. rød, eller indstil til kølig for at se mindre intense farver med mere blå.

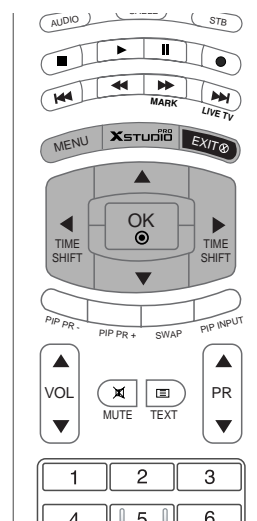

- 1 Tryk på knappen MENU og derefter på knappen ▲ / ▼ for at vælge menuen **BILLEDE**.
- 2 Tryk på knappen ► og derefter på knappen ▲ / ▼ for at vælge **CSM**.
- 3 Tryk på ►-tasten og derefter ▲ / ▼-tasten for at vælge either **Kold**, **Normal**, **Varm**, eller **Bruger**
- 4 Tryk på knappen EXIT for at vende tilbage til tv-visning.

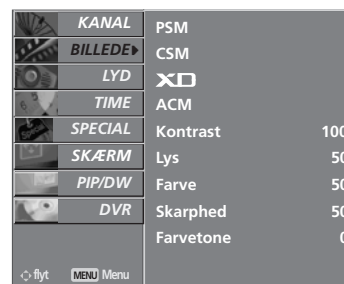

1

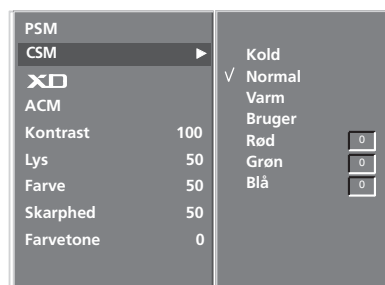

2 3

## MANUEL FARVETEMPERATURSTYRING (CSM – BRUGERDEFINERET INDSTILLING)

Justerer rød, grøn og blå til en hvilken som helst farvetemperatur.

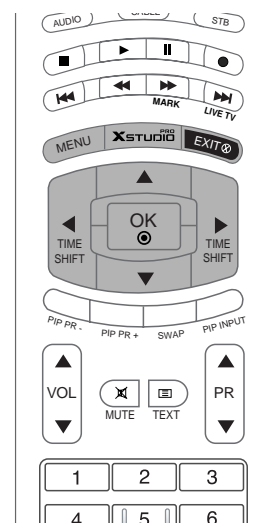

- 1 Tryk på knappen MENU og derefter på knappen ▲ / ▼ for at vælge menuen **BILLEDE**.
- 2 Tryk på knappen ► og derefter på knappen ▲ / ▼ for at vælge **CSM**.
- 3 Tryk på knappen ► og derefter på knappen ▲ / ▼ for at vælge **Bruger**.
- 4 Tryk på knappen ► og derefter på knappen ▲ / ▼ / ◀ / ▶ for at foretage de relevante justeringer.
- 5 Tryk på knappen EXIT for at vende tilbage til tv-visning.

KANAL	PSM	
<b>BILLEDE</b>	CSM	
LYD	XD	
TIME	ACM	
SPECIAL	Kontrast	100
SKÆRM	Lys	50
PIP/DW	Farve	50
DVR	Skarphed	50
	Farvetone	0

1

PSM		
<b>CSM</b>	►	Kold
XD		Normal
ACM		Varm
Kontrast	100	√ Bruger
Lys	50	Rød
Farve	50	Grøn
Skarphed	50	Blå
Farvetone	0	

2 3 4

# FUNKTIONEN XD

- XD er LG Electronics enestående billedforbedringsteknologi, som viser en ægte HD-kilde gennem en avanceret digital signalbehandlingsalgoritme.
- Du kan nyde det realistiske, højtopløste billede med LG's suveræne Digital Reality Processor-teknologi.
- Denne funktion er ikke tilgængelig for følgende indstillinger: RGB [PC], HDMI [PC].
- Ved valg af billedindstilling (Dynamisk, Standard og Mild) i BILLEDE-menuen skifter XD automatisk til On.

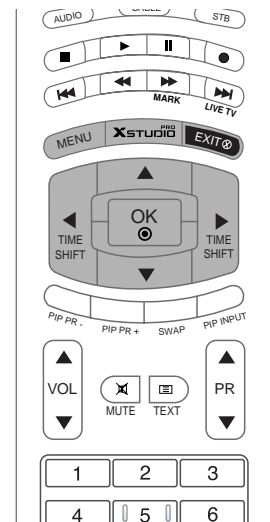

- 1 Tryk på knappen MENU og derefter på knappen ▲ / ▼ for at vælge menuen **BILLEDE**.
- 2 Tryk på knappen ► og derefter på knappen ▲ / ▼ for at vælge **XD**.
- 3 Tryk på ►-tasten og derefter ▲ / ▼-tasten for at vælge **Tænd** eller **Sluk**.
- 4 Tryk på knappen **EXIT** for at returnere til normal TV-visning.

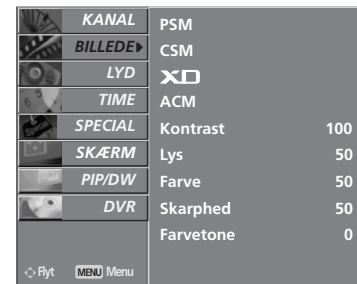

1

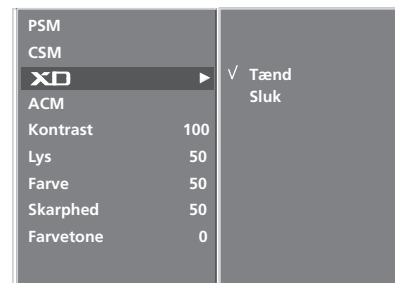

2 3

## FUNKTIONEN sRGB

- Ved tilslutning af TV'et til eksternt udstyr med sRGB-funktion justeres billedet ved valg af sRGB.
- Denne funktion er tilgængelig for følgende indstillinger: RGB[PC], HDMI[PC].

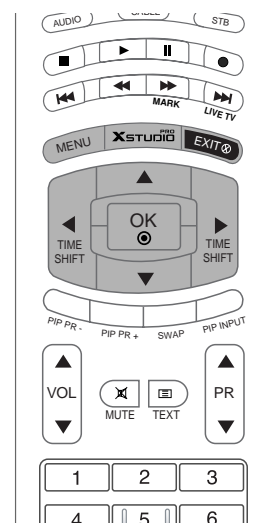

- 1 Tryk på knappen MENU og derefter på knappen ▲ / ▼ for at vælge menuen **BILLEDE**.
- 2 Tryk på knappen ► og derefter på knappen ▲ / ▼ for at vælge **sRGB**.
- 3 Tryk på ►-tasten og derefter ▲ / ▼-tasten for at vælge **Tænd** eller **Sluk**.
- 4 Tryk på knappen EXIT for at returnere til normal TV-visning.



1

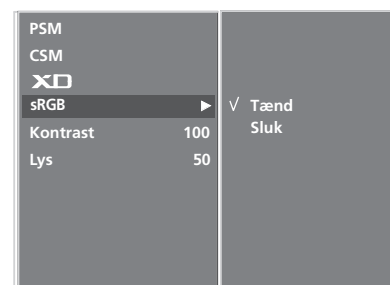

2 3

# ACM (AKTIV FARVEADMINISTRATION)

- Regulér ACM-funktionen for valg af den ønskede hudfarvenuance.
- Denne funktion er tilgængelig for følgende indstillinger:
  - TV, AV1, AV2, S-Video2, AV3, AV4, COMPONENT, RGB[DTV], HDMI[DTV].
- Denne funktion er ikke tilgængelig ved indstillingen XD Off.

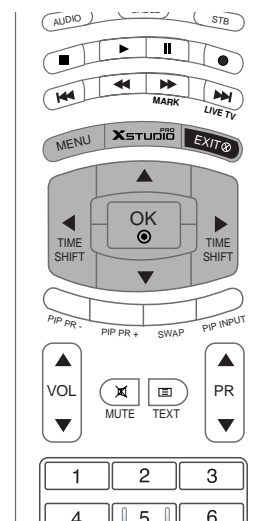

- 1 Tryk på knappen MENU og derefter på knappen ▲ / ▼ for at vælge menuen **BILLEDE**.
- 2 Tryk på knappen ► og derefter på knappen ▲ / ▼ for at vælge **ACM**.
- 3 Tryk på knappen ► og derefter på knappen ◀ / ▶ for at foretage de relevante justeringer.
- 4 Tryk på knappen **EXIT** for at returnere til normal TV-visning.

KANAL	PSM	
<b>BILLEDE</b>	CSM	
LYD	<b>XD</b>	
TIME	ACM	
SPECIAL	Kontrast	100
SKÆRM	Lys	50
PIP/DW	Farve	50
DVR	Skarphed	50
	Farvetone	0

⏪ Ryt MENU Menu

1

PSM	
CSM	
<b>XD</b>	
ACM	Rød nuance 0
Kontrast 100	Grøn nuance 0
Lys 50	Blå nuance 0
Farve 50	
Skarphed 50	
Farvetone 0	

2 3

## Manuel billedindstilling (Brugerdefineret)

- Du kan regulere billedets kontrast, lysstyrke, farve, skarphed og farvetone til det ønskede niveau.
- Funktionerne Farve og Billedskarphed er ikke tilgængelige ved indstillingerne RGB [PC] og HDMI [PC].
- For TV-standarden PAL/SECAM fungerer billedfunktionen FARVETEMPERATUR ikke.

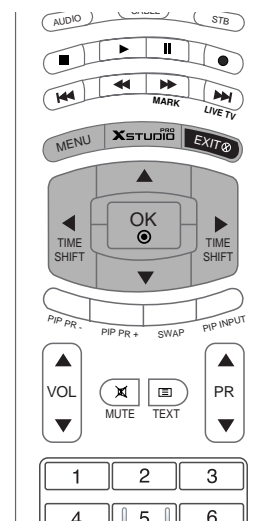

- 1 Tryk på knappen MENU og derefter på knappen ▲ / ▼ for at vælge menuen **BILLEDE**.
- 2 Tryk på ►-knappen og benyt derefter ▲ / ▼-knappen til valg af ønsket billedindstilling.
- 3 Tryk på knappen ► og derefter på knappen ◀ / ▶ for at foretage de relevante justeringer.
- 4 Tryk på knappen EXIT for at returnere til normal TV-visning.

KANAL	PSM	
<b>BILLEDE</b>	CSM	
LYD	XD	
TIME	ACM	
SPECIAL	Kontrast	100
SKÆRM	Lys	50
PIP/DW	Farve	50
DVR	Skarphed	50
	Farvetone	0
⊙ Ryt	MENU Menu	

1

PSM		
CSM		
XD		
ACM		
Kontrast	100	▶
Lys	50	
Farve	50	
Skarphed	50	
Farvetone	0	

2 3

# TV-MENU | Indstillinger i menuen Lyd

## SSM (Sound Status Memory)

- Denne funktion giver dig mulighed for at nyde den optimale lyd uden særlig regulering, da skærmen automatisk vælger den passende lydindstillinger ud fra programindholdet.
- Ved manuel regulering af indstillinger for lyd (diskant, bas og balance), ændres SSM automatisk til Bruger.
- **SRS TSXT, Flad, Musik, Film og Sport** er forudindstillet til optimal lyd kvalitet fra fabrikken og kan ikke indstilles.

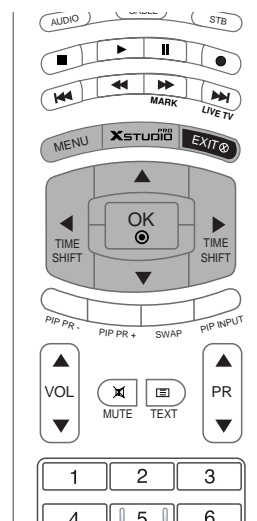

- 1 Tryk på knappen **MENU** og derefter på knappen **▲ / ▼** for at vælge menuen **LYD**.
- 2 Tryk på knappen **▶** og derefter på knappen **▲ / ▼** for at vælge **SSM**.
- 3 Tryk på knappen **▶**, og brug derefter knappen **▲ / ▼** til at vælge **SRS TSXT, Flad, Musik, Film, Sport** eller **Bruger**.
- 4 Tryk på knappen **EXIT** for at vende tilbage til tv-visning.

### ! BEMÆRK

- a.  er et varemærke ejet af SRS Labs, Inc.
- b. TruSurround XT-teknologi anvendes under licens fra SRS Labs, Inc.



1

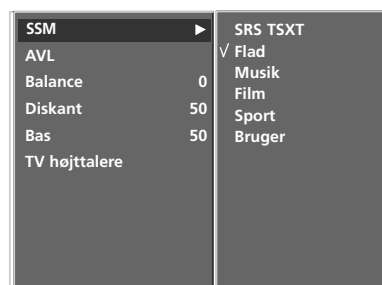

2 3



## AVL (Auto Volume Leveler)

AVL bevarer automatisk et ensartet lydstyrkeniveau, selv om du skifter program.

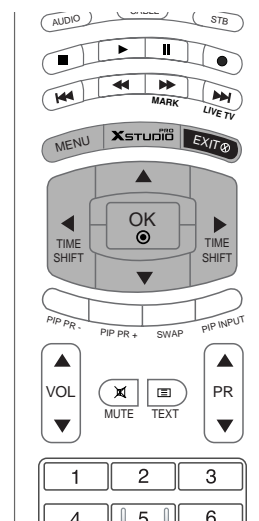

- 1 Tryk på knappen **MENU** og derefter på knappen **▲ / ▼** for at vælge menuen **LYD**.
- 2 Tryk på knappen **▶** og derefter på knappen **▲ / ▼** for at vælge **AVL**.
- 3 Tryk på knappen **▶** og derefter på knappen **▲ / ▼** for at vælge **Tænd** eller **Sluk**.
- 4 Tryk på knappen **EXIT** for at vende tilbage til tv-visning.



1

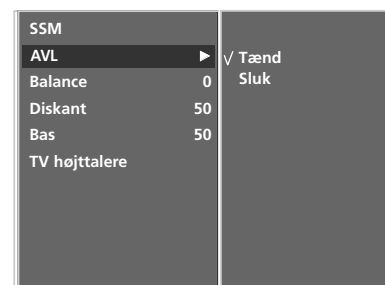

2 3

# Lydindstilling

- 1 Tryk på knappen **MENU** og derefter på knappen **▲ / ▼** for at vælge menuen **LYD**.
- 2 Tryk på **▶**-knappen og benyt derefter **▲ / ▼**-knappen til valg af ønsket lydindstilling.
- 3 Tryk på **▶**-knappen og benyt derefter **◀ / ▶**-knappen til at foretage de ønskede reguleringer.
- 4 Tryk på knappen **EXIT** for at vende tilbage til tv-visning.

## ! BEMÆRK

Diskant, Bass eller BBE-funktion er ikke velegnede til anvendelse sammen med SRS TSXT.

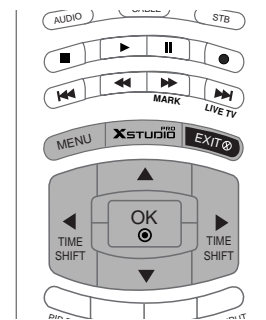

1



2 3

# HØJTTALER

Du kan justere den interne højt-talerstatus.

I AV1, AV2, S-Video2, AV3, AV4, KOMPONENT, RGB og HDMI/DVI med et kabel mellem HDMI og DVI kan der udsendes lyd fra tv-apparatets højttalere og/eller varierende lyd, selvom der ikke er noget videosignal.

Hvis du vil bruge dit eksterne hifi-stereosystem, skal du slukke for tv'ets interne højttalere.

- 1 Tryk på knappen **MENU** og derefter på knappen **▲ / ▼** for at vælge menuen **LYD**.
- 2 Tryk på knappen **▶** og derefter på knappen **▲ / ▼** for at vælge **Højttalere**.
- 3 Tryk på knappen **▶** og derefter på knappen **▲ / ▼** for at vælge **Tænd** eller **Sluk**.
- 4 Tryk på knappen **EXIT** for at vende tilbage til tv-visning.

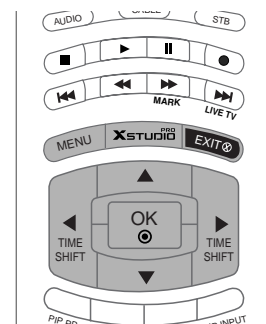

2 3

## STEREO/DOBBELT MODTAGELSE

- Når du vælger et program, vises der informationer om lyden i det pågældende program, når programnummeret og stationsnavnet forsvinder fra skærmen.

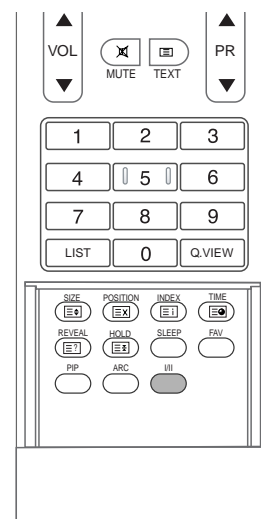

### 1 På skærmdisplayet

Tryk på I/II-tasten for at se, om TV-transmissionen er mono, stereo eller tosproget.

Udsendelse	På skærmdisplayet
Mono	<b>MONO</b>
Stereo	<b>STEREO</b>
Dual	<b>DUAL I</b>

### 2 Vælg mono lyd

Hvis et stereosignal er meget svagt, kan du skifte til mono ved at trykke på knap-pen I/II. Når du skifter til mono, forbedres dybden af lyden. Du kan skifte tilbage til stereo ved at trykke på knappen I/II igen.

### 3 Vælg sprog til flersproglige udsendelser

Hvis et program modtages på to sprog, kan du skifte til **DUAL I**, **DUAL II** eller **DUAL I+II** ved at trykke gentagne gange på knappen I/II.

- DUAL I** sender udsendelsens primærsprog til højttalerne.
- DUAL II** sender udsendelsens sekundærsprog til højttalerne.
- DUAL I+II** sender et sprog i hver højttaler.

## NICAM-modtagelse (tilvalgs mulighed)

Hvis tv-apparatet er udstyret med en modtager til NICAM-modtagelse, kan du vælge at modtage digital NICAM-lyd (Near Instantaneous Companding Audio Multiplex) i høj kvalitet.

Du kan vælge hvilken type lyd, der skal benyttes, i forhold til de enkelte pro-gramtype, ved at trykke gentagne gange på knappen I/II .

- 
- 1 Når der modtages NICAM mono, kan de vælge **NICAM MONO** eller FM MONO.
  - 2 Når der modtages NICAM stereo, kan de vælge **NICAM STEREO** eller FM MONO.  
Hvis stereosignalet er svagt, så skift til FM mono.
  - 3 Når der modtages NICAM dobbeltsprog, kan de vælge **NICAM DUAL I**, **NICAM DUAL II** eller **NICAM DUAL I+II** eller **MONO**.
- 

## VALG AF HØJTTALERLYDUDGANG

- I tilstandene AV, Komponent RGB eller HDMI/DVI kan du vælge lydudgangen for venstre og højre højttaler.

Tryk gentagne gange på knappen I/II for at vælge de indstillinger, du ønsker.

**L+R:** Audiosignalet fra audioindgang L sendes til venstre højttaler, mens audiosignalet fra audioindgang R sendes til højre høttaler.

**L+L:** Audiosignalet fra audioindgang L sendes til venstre og højre højt-taler.

**R+R:** Lydsignalet fra lydindgangen R sendes til den venstre og den højre højttaler.

## INDSTILLING AF UR

- Hvis den aktuelle tidsindstilling slettes som følge af en strømafbrydelse, eller fordi tv'et kobles fra, skal du indstille uret igen.

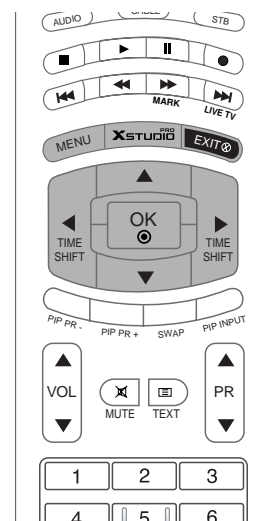

- 1 Tryk på knappen **MENU** og derefter på knappen **▲ / ▼** for at vælge menuen **TIME**.
- 2 Tryk på knappen **▶** og derefter på knappen **▲ / ▼** for at vælge **Tid**.
- 3 Tryk på knappen **▶** knappen og derefter **▲ / ▼** knappen for at ændre indstillinger for time.
- 4 Tryk på knappen **▶** knappen og derefter **▲ / ▼** knappen for at ændre indstillinger for minut.
- 5 Tryk på knappen **EXIT** for at vende tilbage til tv-visning.

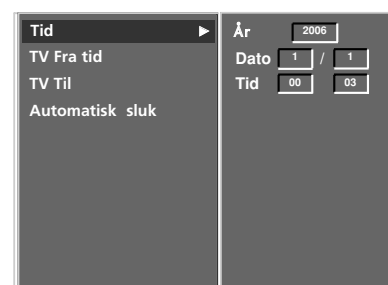

1 2 3 4

# TÆND-/SLUK-TIMER

- Tænd/sluk-timerfunktionen fungerer kun, hvis TV'ets ur er korrekt indstillet.
- Sluk Timer-funktionen overtrumfer Tænd Timer-funktionen, hvis de er indstillet til samme tidspunkt.
- TV'et skal være i standby-modus, for at Tænd Timer-funktionen fungerer.

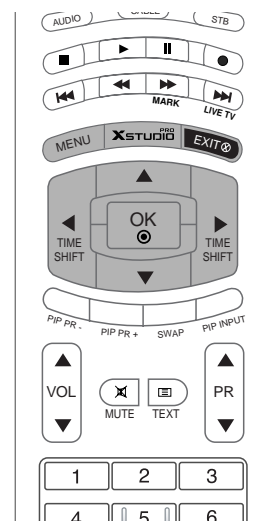

- 1 Tryk på knappen **MENU** og derefter på knappen **▲ / ▼** for at vælge menuen **TIME**.
- 2 Tryk på knappen **▶** og derefter på knappen **▲ / ▼** for at vælge **TV Fra tid/TV Til**.
- 3 Tryk på knappen **▶** og derefter på knappen **▲ / ▼** for at vælge **Tænd**.
- 4 Tryk på **▶**-knappen og derefter **▲ / ▼**-knappen for at ændre indstillinger for time.
- 5 Tryk på **▶**-knappen og derefter **▲ / ▼**-knappen for at ændre indstillinger for minut.
- 6 **Kun Tænd/ur-funktion:** Tryk på **▶**-knappen og benyt derefter **▲ / ▼**-knappen til at regulere lydstyrke.
- 7 Tryk på knappen **EXIT** for at vende tilbage til tv-visning.

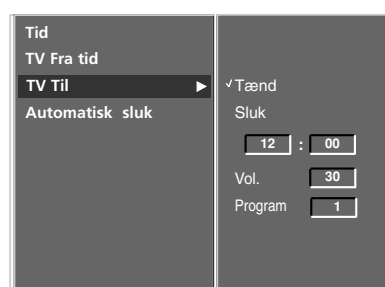

2 3 4  
5 6

## ! BEMÆRK

- Annulering af Tænd/Sluk/ur-funktionen  
Tryk på **▲ / ▼**-knappen for valg af Sluk i trin 3.
- To timer efter TV'et er blevet tændt med Tænd timer-funktionen, skifter det automatisk tilbage til standbymodus, med mindre der er blevet trykket på en knap.

## AUTOMATISK DVALE

Hvis denne funktion er aktiveret, og der ikke er noget indgangssignal, slukker tv-apparatet automatisk efter 10 minutter.

- 1 Tryk på knappen **MENU** og derefter på knappen **▲ / ▼** for at vælge menuen **TIME**.
- 2 Tryk på knappen **▶** og derefter på knappen **▲ / ▼** for at vælge **Automatisk sluk**.
- 3 Tryk på knappen **▶** og derefter på knappen **▲ / ▼** for at vælge **Tænd** eller **Sluk**.
- 4 Tryk på knappen **EXIT** for at vende tilbage til tv-visning.

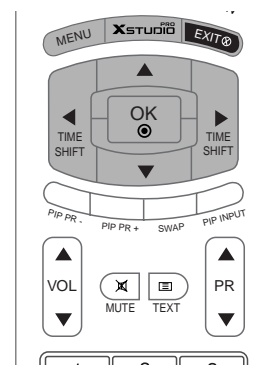

## SLEEP TIMER (dvaletilstand)

- Apparatet vil slukke automatisk efter det valgte antal minutter.
- Tryk på knappen **SLEEP** flere gange for at vælge antallet af minut-ter.
- Først vises indstillingen **L<sup>zz</sup> - - -Min.** på skærmen efterfulgt af følgende indstill-inger for dvaletilstand: 10, 20, 30, 60, 90, 120, 180 og 240 minutter.  
Begynder timeren at tælle ned fra det valgte antal minutter.

- 1 Tryk en gang på **SLEEP** knappen for at se tilbageværende tid til slukning.
- 2 Hvis du vil annullere indstillingen af **SLEEP**, skal du trykke på knappen **SLEEP** (dvale) flere gange, indtil **L<sup>zz</sup> - - -Min.** vises.
- 3 Hvis du slukker skærmen efter at have indstillet stopuret, bliver indstillingen slettet.

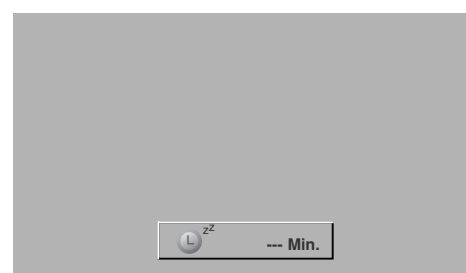
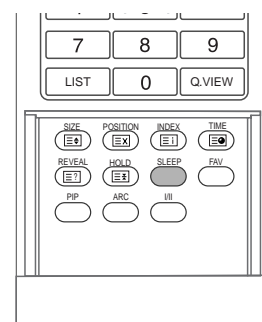

# TV-MENU | Indstillinger i menuen Special

## BØRNESIKRING

- Du kan indstille tv-apparatet, så det kun kan betjenes med en fjernbetjening.
- Med denne funktion kan du undgå uautoriseret brug af tv-apparatet.

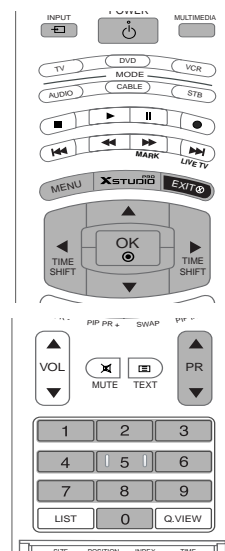

- 1 Tryk på knappen **MENU** og derefter på knappen **▲ / ▼** for at vælge menuen **SPECIAL**.
- 2 Tryk på knappen **▶** og derefter på knappen **▲ / ▼** for at vælge **Børnesikring**.
- 3 Tryk på knappen **▶** og derefter på knappen **▲ / ▼** for at vælge **Tænd** eller **Sluk**.
- 4 Tryk på knappen **EXIT** for at vende tilbage til tv-visning.



1

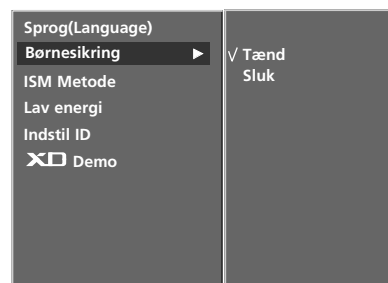

2 3

### ! Bemærk

- Denne skærm er programmeret til at 'huske' de senest anvendte indstillinger, hvis den slukkes.
- Hvis **Børnesikring** er sat til **'Tænd'**, og tv-apparatet er slukket, skal du trykke på enten **⏻/I**, **INPUT**, **PR ▲ / ▼** på tv-apparatet eller på **POWER**, **INPUT**, **MULTIMEDIA**, **PR ▲ / ▼** eller talknapperne på fjernbetjeningen.
- Når **Børnesikring tænd**, er sat til on (Til), vises teksten ' **i** Børnesikring tænd' apå skærmen, hvis du trykker på en vilkårlig knap, mens du ser tv.



## ISM-FUNKTION (IMAGE STICKING MINIMIZATION) (alternativ)

- Et fastfrosset stillbillede fra en pc eller et videospil på skærmen i længere perioder vil medføre, at et skygebillede efterlades på skærmen, selvom der skiftes billede. Undgå at have et fast billede på tv-skærmen i længere tid.
- Denne funktion kan ikke bruges på LCD TV-modeller.

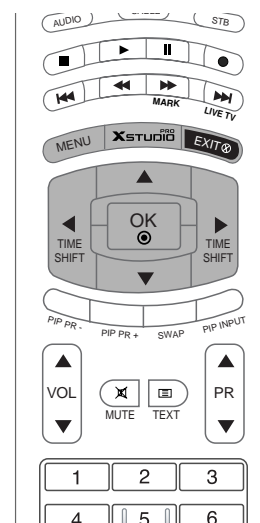

**1** Tryk på knappen **MENU** og derefter på knappen **▲ / ▼** for at vælge menuen **SPECIAL**.

**2** Tryk på knappen **▶** og derefter på knappen **▲ / ▼** for at vælge **ISM Metode**.

**3** Tryk på knappen **▶** og derefter på knappen **▲ / ▼** for at vælge enten **Normal**, **White Wash**, **Orbiter** eller **Invertering**. Hvis det ikke er nødvendigt at bruge denne funktion, skal du vælge **Normal**.

• **White Wash :**

White wash fjerner billedaftryk fra skærmen.  
Bemærk: Et kraftigt billedaftryk kan være umuligt at fjerne helt med White Wash.

• **Orbiter :**

Orbiter-funktionen forebygger, at billeder efterlader aftryk på skærmen. Det er dog bedst at undgå, at ubevægelige billeder står på skærmen i længere tid ad gangen. Skærbilledet rykkes hvert andet minut for at undgå et ubevægeligt billede på skærmen.

• **Invertering :**

Denne funktion inverterer skærmens baggrundsfarve. Baggrundsfarven inverteres automatisk hvert 30. minut.

• **Normal :**

Når indgangssignalet konstant er statisk, eller temperaturen er høj, falder lysstyrkeniveauet automatisk for at mindske risikoen for, at billedet bliver hængende.

**4** Tryk på knappen **EXIT** for at vende tilbage til tv-visning.

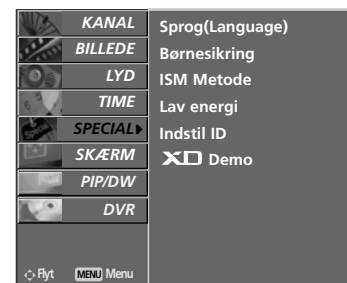

**1**

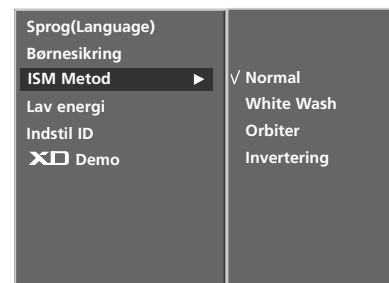

**2 3**

## ENERGISPAREFUNKTION (alternativ)

- Med denne funktion reduceres tv'ets strømforbrug.
- Denne funktion kan ikke bruges på LCD TV-modeller.

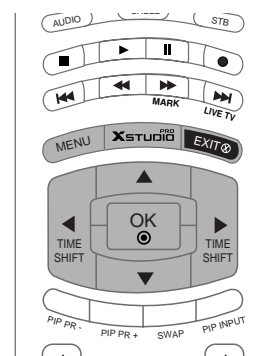

- 1 Tryk på knappen **MENU** og derefter på knappen **▲ / ▼** for at vælge menuen **SPECIAL**.
- 2 Tryk på knappen **▶** og derefter på knappen **▲ / ▼** for at vælge **Lav energi**.
- 3 Tryk på knappen **▶** og derefter på knappen **▲ / ▼** for at vælge **Tænd** eller **Sluk**.
- 4 Tryk på knappen **EXIT** for at vende tilbage til tv-visning.



1

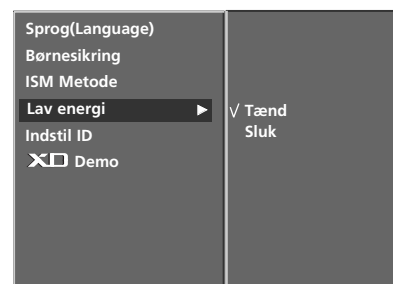

2 3

## XD DEMO

- Brug funktionen til at se forskellen mellem XD demo til og XD Demo fra.
- Denne funktion kan ikke bruges i tilstandene RGB[PC], HDMI[PC].

- 1 Tryk på knappen **MENU** og derefter på knappen **▲ / ▼** for at vælge menuen **SPECIAL**.
- 2 Tryk på knappen **▶** og derefter på knappen **▲ / ▼** for at vælge **XD Demo**.
- 3 Tryk på knappen **▶** for at starte **XD Demo**.
- 4 For at stoppe **XD Demo**, skal du trykke på knappen **MENU** eller **EXIT**.

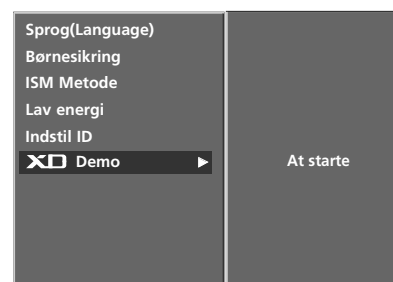

2 3

## INDEKS (tilvalgsmulighed)

- Du kan tænde/slukke FRONTDISPLAYET.

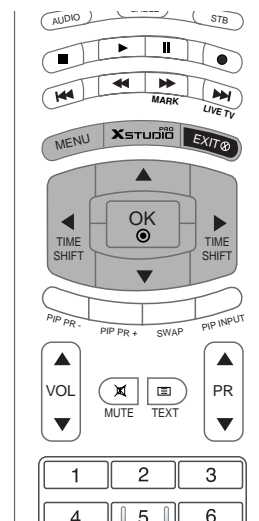

1 Tryk på knappen **MENU** og derefter på knappen ▲ / ▼ for at vælge menuen **SPECIAL**.

2 Tryk på knappen ► og derefter på knappen ▲ / ▼ for at vælge **Indhold**.

3 Tryk på knappen ► og derefter på knappen ▲ / ▼ for at vælge **Tænd** eller **Sluk**.

Ved valg af **Tænd**-modus lyser FRONTDISPLAYET kraftigt.

4 Tryk på knappen **EXIT** for at vende tilbage til tv-visning.



1

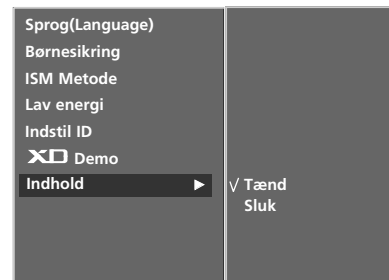

2 3

## AUTOMATISK JUSTERING

- Justerer automatisk billedpositionen og formindsker billedrystelser.
- Det er ikke nødvendigt at køre funktionerne **Auto konfig.** i tilstanden HDMI/DVI.
- Funktionen **Auto konfig.** er udelukkende tilgængelig i tilstanden Auto config. functions don't need to be run for HDMI/DVI mode.
- Denne funktion fungerer i følgende tilstand: RGB[PC]
- Denne funktion bruges til automatisk justering af skærmposition, ur og fase. Det viste billede forsvinder i nogle få sekunder, mens den automatiske indstilling er i gang.

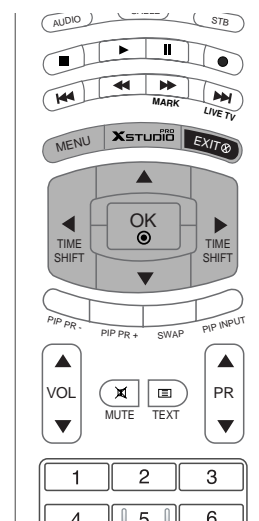

- 1 Tryk på knappen **MENU**, og brug derefter knappen **▲ / ▼** til at vælge menuen **SKÆRM**.
- 2 Tryk på knappen **▶** og brug derefter knappen **▲ / ▼** til at vælge **Auto konfig.** .
- 3 Tryk på knappen **▶** for at starte automatisk indstilling.
  - Når automatisk indstilling er afsluttet, vises **OK** på skærmen.
  - Hvis billedets position stadig ikke er korrekt, skal du benytte funktionen til automatisk justering igen.
- 4 Hvis billedet stadig trænger til justering efter den automatiske justering i RGB (PC), kan du justere indstillingen **Auto konfig.**.
- 5 Tryk på knappen **EXIT** for at vende tilbage til tv-visning.



1

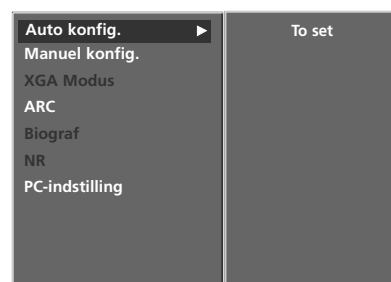

2 3 4

## MANUEL INDSTILLING

- Hvis billedet ikke er skarpt efter den automatiske indstilling, og især hvis tegnene hopper, skal du justere billedfasen manuelt.
- Juster **Tid** for at indstille skærbilledstørrelsen rigtigt.
- Denne funktion fungerer i følgende tilstand: RGB[PC], RGB[DTV], COMPONENT [DTV], HDMI[DTV].
- Der kan ikke bruges fase- og urfunktion i RGB[DTV], COMPONENT [DTV], HDMI[DTV].

**Tid** : Med denne funktion minimeres de lodrette bjælker og striber, som ses på skærmens baggrund. Og den vandrette skærmstørrelse ændres også.

**Phase** Med denne funktion kan du fjerne vandret støj og gøre billedet tydeligere og skarpere.

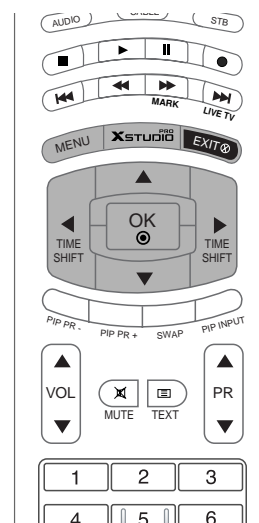

- 1 Tryk på knappen **MENU**, og brug derefter knappen **▲ / ▼** til at vælge menuen **SKÆRM**.
- 2 Tryk på knappen **▶** og derefter på knappen **▲ / ▼** for at vælge **Manuel konfig.**.
- 3 Tryk på knappen **▶** og derefter på knappen **▲ / ▼** for at vælge **Phase**, **Clock**, **H-Position** eller **V-Position**.
- 4 Juster indstillingen ved at trykke på knappen **◀ / ▶**.
- 5 Tryk på knappen **EXIT** for at vende tilbage til tv-visning.



2 3 4

## VALG AF VGA/XGA-BREDFORMAT

- Hvis du vil have vist et normalt billede, skal opløsningen i RGB-tilstand være i overensstemmelse med valget af VGA/XGA-formatet.
- På nogle modeller kan tilstanden VGA ikke vælges.
- Denne funktion fungerer i følgende tilstand: RGB[PC].

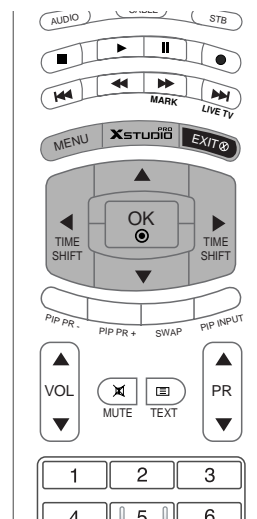

- 1 Tryk på knappen **MENU**, og brug derefter knappen ▲ / ▼ til at vælge menuen **SKÆRM**.
- 2 Tryk på knappen ► og brug derefter knappen ▲ / ▼ til at vælge **VGA Modus** eller **XGA Modus**.
- 3 Tryk på knappen ► og brug derefter knappen ▲ / ▼ til at vælge den ønskede VGA-/XGA-opløsning.
- 4 Tryk på knappen **EXIT** for at vende tilbage til tv-visning.



1

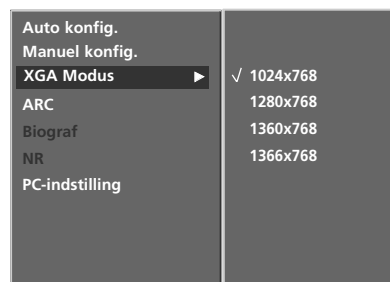

2 3

## INDSTILLING AF BILLEDFORMATET

- Du kan se fjernsyn i to forskellige billedformater ; **Spectacle, Fuld skærm**(alternativ), **Original, 4:3, 16:9 (Wide), 14:9, Zoom**.
- Hvis et ubevægeligt billede vises på skærmen i lang tid, kan billedet blive aftrykt på skærmen og forblive synligt.
- Det er kun muligt at vælge 4:3 og 16:9 (bredformat) ved indstillingerne RGB [PC] og HDMI [PC].
- Det er kun muligt at vælge 4:3, 16:9 (bredformat) og Zoom ved indstillingerne RGB [DTV], HDMI [DTV] og Component [DTV].
- Det er kun muligt at vælge Spectacle, Fuld skærm(alternativ), 4:3, 16:9 (bredformat), 14:9 og Zoom ved indstillingerne Component [480i/576i].
- Det kan være et irritationsmoment i fuldskræmstilstand. Skift i dette tilfælde til en andentilstand.
- Du kan justere forstørrelsesdelen med knappen ▲ / ▼.
- Denne funktion fungerer med følgende signal.

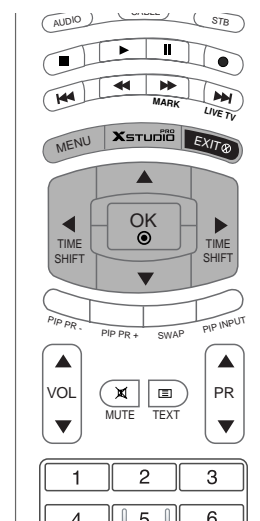

**1** Tryk på knappen **MENU**, og brug derefter knappen ▲ / ▼ til at vælge menuen **SKÆRM**.

**2** Tryk på knappen ► og derefter på knappen ▲ / ▼ for at vælge **ARC**.

**3** Tryk på knappen ► og derefter på knappen ▲ / ▼ for at vælge **Spectacle, Fuld skærm** (alternativ), **Original, 4:3, 16:9, 14:9, Zoom**.

### • Spectacle

Når tv-apparatet modtager bredformatsignaler, vil du med følgende formatvalg kunne justere billedet vandret, i et ikke-lineært målforhold, for at udfylde hele skærmen.

### • Fuld skærm (alternativ)

Når tv-apparatet modtager bredformatsignaler, vil du således kunne justere billedet vandret eller lodret, i lineært målforhold, for at udfylde hele skærmen.

### • Original

Når tv-apparatet modtager bredformatsignaler, ændres det billedformat, der vises, automatisk.

### • 4:3

Med følgende formatvalg vil du se et billede med et originalt 4:3-billedformat med grå søjler i højre og venstre side af skærmen.

### • 16:9 (Wide)

Med følgende formatvalg kan du justere billedet vandret, i lineært målforhold, for at udfylde hele skærmen (godt til visning af 4:3-formaterede dvd'er).

### • 14:9

Billedformatet 14:9 vises på skærmen uden ændringer i billedet. I billedformatet 4:3 forstørres billedet i opad- og nedadgående retning, så billedet fylder hele skærmen.

### • Zoom

Med følgende formatvalg vil du se billedet uden ændringer og på hele skærmen. Det øverste og nederste af billedet vil dog blive beskåret.

**4** Tryk på knappen **EXIT** for at vende tilbage til tv-visning.



**1**



**2 3**

# BIOGRAF

- Ved visning af film kan denne funktion give optimal billedvisning.
- Denne funktion fungerer i følgende tilstande: TV, AV1, AV2, S-VIDEO2, AV3, AV4 eller COMPONENT (480i/576i).

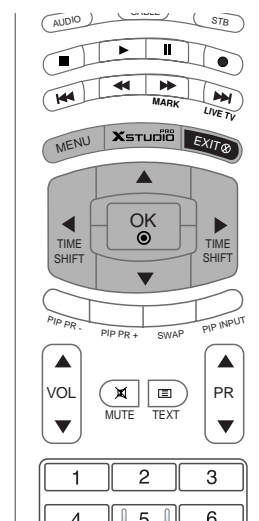

- 1 Tryk på **MENU**-knappen og benyt derefter ▲ / ▼-knappen for valg af **SKÆRM**-menuen.
- 2 Tryk på ►-knappen og benyt derefter ▲ / ▼-knappen for valg af **Biograf**.
- 3 Tryk på ►-knappen og benyt derefter ▲ / ▼-knappen for valg af **Tænd** eller **Sluk**.
- 4 Tryk på knappen **EXIT** for at vende tilbage til tv-visning.



1



2 3



## NR (STØJREDUKTION)

- Du kan vælge 3D NR eller MPEG NR for at reducere billedforstyrrelser, som kan forekomme på skærmen ved visning af TV-programmer.
- Denne funktion er ikke tilgængelig for følgende indstillinger: RGB [PC], HDMI [PC].
- 3D NR er ikke tilgængelig i tilstandene RGB, HDMI og Component [DTV].

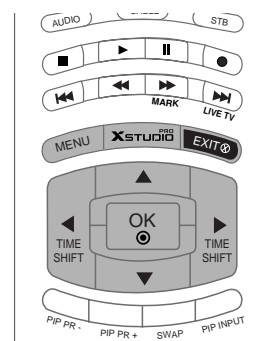

- 1 Tryk på **MENU**-knappen og benyt derefter ▲ / ▼-knappen for valg af **SKÆRM**-menuen.
- 2 Tryk på ►-knappen og benyt derefter ▲ / ▼-knappen for valg af **NR**.
- 3 Tryk på ►-knappen og benyt derefter ▲ / ▼-knappen for valg af **3D NR** eller **MPEG NR**.
- 4 Tryk på ◀ / ▶-knappen for at foretage de ønskede reguleringer.
- 5 Tryk på knappen **EXIT** for at vende tilbage til tv-visning.



1



2 3 4

## AKTIVER INDSTILLINGEN

- Denne funktion er aktiv i nuværende tilstand.
- Aktiverer den justerede indstilling,

- 1 Tryk på **MENU**-knappen og benyt derefter ▲ / ▼-knappen for valg af **SKÆRM**-menuen.
- 2 Tryk på ►-knappen og benyt derefter ▲ / ▼-knappen for valg af **PC-indstilling**.
- 3 Tryk på ►-knappen.
  - Du kan initialisere Phase, Clock, H-Position, V-Position, Position, Vindue størrelse, Vindue position, PIP Transparens og det dobbelte skærbilledes indblændede billede.

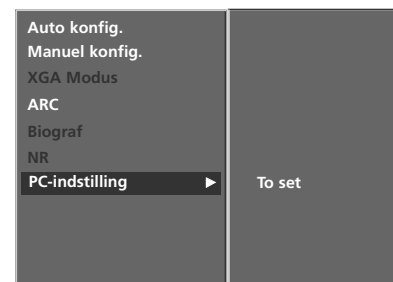
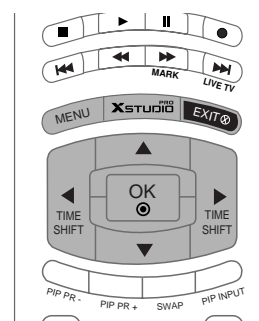

2 3

# APPENDIKS

## PROGRAMMERING AF FJERNBETJENINGEN

Fjernbetjeningen er en universel fjernbetjening til mange forskellige mærker. Den kan programmeres til at betjene de fleste fjernbetjente enheder fra andre producenter.

Bemærk, at fjernbetjeningen ikke kan styre alle modeller i alle mærker.

### Indprogrammering af en kode i fjernbetjeningstilstand

- 1 Hvis du vil finde ud af, om fjernbetjeningen kan styre en komponent uden forprogrammering, skal du tænde den pågældende komponent, såsom en videobåndoptager, og trykke på den tilsvarende tilstandsknap (f.eks. **DVD** eller **VCR**) på fjernbetjeningen. Tryk derefter på **POWER**-knappen. Hvis enheden slukkes, fungerer den efter hensigten, og det er ikke nødvendigt at programmere fjernbetjeningen. Hvis ikke, skal fjernbetjeningen programmeres for at kunne betjene enheden. Programmering forklares nedenfor.
- 2 Tryk på knapperne **MENU** og **MUTE** samtidig. Fjernbetjeningen er klar til at blive programmeret for koden. Hvis du ikke trykker på en knap inden for 20 sekunder, slukkes lyset på knappen. Gentag derefter trin 2.
- 3 Indtast koden med nummerknapperne på fjernbetjeningen ud fra kodeoversigten på de følgende sider. Ved tryk på knappen blinker lampen. Hvis enheden slukkes, er programmeringen gennemført.
- 4 Tryk på **MENU**-knappen for at gemme koden. Efter 2 blink er koden gemt.
- 5 Test fjernbetjeningsfunktionerne for at se, om komponenten responderer korrekt. Hvis ikke, gentages trin 2.

# APPENDIKS

## PROGRAMMERING AF KODER

### Videobåndoptagere

Mærke	Koder	Mærke	Koder	Mærke	Koder
AIWA	034	MAGNAVOX	031 033 034 041	SAMSUNG	032 040 102 104
AKAI	016 043 046 124		067 068		105 107 109 112
	125 146	MARANTZ	012 031 033 067		113 115 120 122
AMPRO	072		069		125
ANAM	031 033 103	MARTA	101	SANSUI	022 043 048 135
AUDIO DYNAMICS	012 023 039 043	MATSUI	027 030	SANYO	003 007 010 014
BROKSONIC	035 037 129	MEI	031 033		102 134
CANON	028 031 033	MEMOREX	003 010 014 031	SCOTT	017 037 112 129
CAPEHART	108		033 034 053 072		131
CRAIG	003 040 135		101 102 134 139	SEARS	003 008 009 010
CURTIS MATHES	031 033 041	MGA	045 046 059		013 014 017 020
DAEWOO	005 007 010 064	MINOLTA	013 020		031 042 073 081
	065 108 110 111	MITSUBISHI	013 020 045 046		101
	112 116 117 119		049 051 059 061	SHARP	031 054 149
DAYTRON	108		151	SHINTOM	024
DBX	012 023 039 043	MTC	034 040	SONY	003 009 031 052
DYNATECH	034 053	MULTITECH	024 034		056 057 058 076
ELECTROHOME	059	NEC	012 023 039 043		077 078 149
EMERSON	006 017 025 027		048	SOUNDESIGN	034
	029 031 034 035	NORDMENDE	043	STS	013
	036 037 046 101	OPTONICA	053 054	SYLVANIA	031 033 034 059
	129 131 138 153	PANASONIC	066 070 074 083		067
FISHER	003 008 009 010		133 140 145	SYMPHONIC	034
FUNAI	034			TANDY	010 034
GE	031 033 063 072	PENTAX	013 020 031 033	TATUNG	039 043
	107 109 144 147		063	TEAC	034 039 043
GO VIDEO	132 136	PHILCO	031 034 067	TECHNICS	031 033 070
HARMAN KARDON	012 045	PHILIPS	031 033 034 054	TEKNIKA	019 031 033 034
HITACHI	004 018 026 034		067 071 101		101
	043 063 137 150	PILOT	101	THOMAS	034
INSTANTREPLAY	031 033	PIONEER	013 021 048	TMK	006
JCL	031 033	PORTLAND	108	TOSHIBA	008 013 042 047
JCPENNY	012 013 015 033	PULSAR	072		059 082 112 131
	040 066 101	QUARTZ	011 014	TOTEVISION	040 101
JENSEN	043	QUASAR	033 066 075 145	UNITECH	040
JVC	012 031 033 043	RCA	013 020 033 034	VECTOR RESEARCH	012
	048 050 055 060		040 041 062 063	VICTOR	048
	130 150 152		107 109 140 144	VIDEO CONCEPTS	012 034 046
KENWOOD	014 034 039 043		145 147	VIDEOSONIC	040
	047 048	REALISTIC	003 008 010 014	WARDS	003 013 017 024
LG (GOLDSTAR)	001 012 013 020		031 033 034 040		031 033 034 040
	101 106 114 123		053 054 101		053 054 131
LLOYD	034	RICO	058	YAMAHA	012 034 039 043
LXI	003 009 013 014	RUNCO	148	ZENITH	034 048 056
	017 034 101 106	SALORA	014		058 072 080 101
MAGIN	040				

# APPENDIKS

## PROGRAMMERING AF KODER

### CATV

Mærke	Koder	Mærke	Koder	Mærke	Koder
ABC	003 004 039 042 046 052 053	LG (GOLDSTAR)	001 106 101 005	SHERITECH	022
AJIN	112	M-NET	037	SIGNAL	030
ANTRONIK	014	MACOM	033	SIGNATURE	052
ARCHER	005 007 014 024	MAGNAVOX	010 012 064 079	SL MARX	030
CABLE STAR	026	MEMOREX	100	SPRUCER	047 078
CENTURION	092	MOVIE TIME	028 032	STARCOM	002 004 008 009
CENTURY	007	NSC	015 028 038 071 073	STARGATE	008 030
CITIZEN	007	OAK	016 031 037 053	TADIRAN	030
COLOUR VOICE	065 090	PANASONIC	044 047	TAEKWANG	110
COMBANO	080 081	PARAGON	100	TAIHAN	105
COMTRONICS	019 030	PHILIPS	006 012 013 020 065 085 090	TANDY	017
DIAMOND	023	PIONEER	034 051 052 063 076	TEXSCAN	029
EAGLE	020 030 040	POST NEWS WEEK	016	TOCOM	039 040 056
EASTERN	057 062 066	PRUCER	059	TOSHIBA	100
ELECTRICORD	032	PTS	011 048 071 072 073 074	UNIKA	007 014 024
GE	072	PULSAR	100	UNITED CABLE	004 053
GEMINI	008 022 025 054	RCA	047	UNIVERSAL	005 007 014 024 026 027 032 035
GI	052 074	REGAL	049 050	VIEWSTAR	012 015 018 086 087 088 089
GOLDEN CHANNEL	030	REGENCY	057	ZENITH	100 114 060 093
HAMLIN	049 050 055	REMBRANT	025		
HITACHI	052 055	SAMSUNG	102 107 030 068		
HOSPITALITY	070 077	SCIENTIFIC ATLANTA	003 011 041 042 043 045 046		
JERROLD	002 003 004 008 009 010 052 069 074				

# APPENDIKS

## PROGRAMMERING AF KODER

### HDSTB

Mærke	Koder	Mærke	Koder	Mærke	Koder
ALPHASTAR DSR	123	HOUSTON TRACKER	033 037 039 051	PROSAT	072
AMPLICA	050		057 104	RCA	066 106
BIRDVIEW	051 126 129	HUGHES	068	REALISTIC	043 074
CHANNEL MASTER	013 014 015 018 036 055	JANIEL	060 147	SAMSUNG	123
CHAPARRAL	008 009 012 077	JERROLD	061	SATELLITE SERVICE CO	028 035 047 057 085
CITOH	054	KATHREIN	108	SCIENTIFIC ATLANTA	032 138
CURTIS MATHES	050 145	LEGEND	057	SONY	103
DRAKE	005 006 007 010 011 052 112 116 141	LG	001	STARCAST	041
DX ANTENNA	024 046 056 076	LUTRON	132	SUPER GUIDE	020 124 125
ECHOSTAR	038 040 057 058 093 094 095 096 097 098 099 100 122	LUXOR	062 144	TEECOM	023 026 075 087 088 090 107 130 137
ELECTRO HOME	089	MACOM	010 059 063 064 065	TOSHIBA	002 127
EUROPLUS	114	MEMOREX	057	UNIDEN	016 025 042 043 044 045 048 049 078 079 080 086 101 135 136
FUJITSU	017 021 022 027 133 134	NEXTWAVE	028 124 125	VIEWSTAR	115
GENERAL INSTRUMENT	003 004 016 029 031 059 101	NORSAT	069 070	WINEGARD	128 146
HITACHI	139 140	PACE SKY SATELLITE	143	ZENITH	081 082 083 084 091 120
		PANASONIC	060 142		
		PANSAT	121		
		PERSONAL CABLE	117		
		PHILIPS	071		
		PICO	105		
		PRESIDENT	019 102		
		PRIMESTAR	030 110 111		

### DVD

Mærke	Koder	Mærke	Koder	Mærke	Koder
APEX DIGITAL	022	MITSUBISHI	002	RCA	005 006
DENON	020 014	NAD	023	SAMSUNG	011 015
GE	005 006	ONKYO	008 017	SONY	007
HARMAN KARDON	027	PANASONIC	003 009	THOMPSON	005 006
JVC	012	PHILIPS	013	TOSHIBA	019 008
LG	001 010 016 025	PIONEER	004 026	YAMAHA	009 018
MAGNAVOX	013	PROCEED	021	ZENITH	010 016 025
MARANTZ	024	PROSCAN	005 006		

# APPENDIKS

## PROGRAMMERING AF KODER

### Audio

Mærke	Koder	Mærke	Koder	Mærke	Koder
AIWA	014 028 070 096 125 129 139 229 230	NAD	045 046	SANYO	019 083 234
AKAI	163	LOTTE	014 016 036 098 100 172 173 174 175 176 177 178 179 180 181 183 201 202 208 213 214 219 223 232 238 240	SCOTT	106 186
ANAM	003 014 017 023 059 106 189 216 217 235 236	LXI	103	SHARP	031 032 051 052 072 082 117 119 156 184 199 200 206 209
BURMECTER	252	MAGNAVOX	111	SHERWOOD	005 006 158
CARVER	086	MARANTZ	002 018 020 025 034 041 081 090 097 112	SONY	044 045 109 114 118 126 248 249
CLARION	199	MCINTOSH	049	TAEKWANG	012 020 073 074 076 077 105 161 162 163 164 165 166 167 168 169 205 231 233 242
DAEWOO	027 053 060 084 102 148 198 221	MCS	104	TEAC	010 085 106 136 185 187 237
DENON	015 075 130 143	MEMOREX	107	TECHNICS	101 113 128 134 147 218
FANTASIA	071	NAD	046	TOSHIBA	137
FINEARTS	022	ONKYO	013 040 041 047 048 056 057 132 133 140	THE	061
FISHER	089 099	OPTIMUS	158	VICTOR	088 131
LG(GOLDSTAR)	001 021 024 029 087 107 108 110 190 191 192 210 211 212 239	PANASONIC	007 033 064 113 142 220 241 251	WARDS	089
HAITAI	034 035 188 222	PENNEY	104	YAMAHA	054 055 066 092 199
HARMAN/KARDON	068	PHILIPS	026 112 143		
INKEL	037 058 062 069 078 079 095 121 122 149 150 151 152 153 154 155 157 158 159 160 189 207 222 224 225 226 227 243 247	PIONEER	039 042 043 063 065 091 093 094 115 123 127 250		
JVC	004 013 141	QUASAR	113		
KEC	185 186 187	RCA	080		
KENWOOD	038 050 067 089 170 171 197 206 215 222	RCX	092		
KOHEL	030	REALISTIC	103 106		
		SAMSUNG	124 145 146 182 193 194 195 203 204 244 245 246		
		SANSUI	011 135 138 144		

# APPENDIKS

## TJEKLISTE TIL FEJLFINDING

Betjeningen fungerer ikke normalt.	
Fjernbetjeningen fungerer ikke	<ul style="list-style-type: none"><li>■ Undersøg, om der er genstande mellem produktet og fjernbetjeningen, der spærrer.</li><li>■ Er batterierne installeret korrekt i forhold til polaritet (+ til +, - til -)?</li><li>■ Er fjernbetjeningens driftstilstand korrekt indstillet: TV, VCR osv.?</li><li>■ Isæt nye batterier.</li></ul>
Strømmen gik pludselig ud	<ul style="list-style-type: none"><li>■ Er sluk-timeren indstillet?</li><li>■ Kontroller strømstyringsindstillingerne. Strømmen er blevet afbrudt</li><li>■ Der er ingen udsendelse ved station, der er indstillet med Auto off aktiveret.</li></ul>

Betjeningen fungerer ikke normalt.	
Intet billede og ingen lyd	<ul style="list-style-type: none"><li>■ Kontroller, om produktet er tændt.</li><li>■ Prøv med en anden kanal. Der kan være et problem med udsendelsen.</li><li>■ Er netledningen sat ordentligt i stikkontakten?</li><li>■ Kontroller antennens retning og/eller placering.</li><li>■ Afprøv stikkontakten ved at sætte et andet produkts netledning til i samme stik.</li></ul>
Billedet vises langsomt efter opstart	<ul style="list-style-type: none"><li>■ Dette er normalt. Billedet er dæmpet under opstart af produktet. Kontakt service-centeret, hvis billedet ikke vises efter fem minutter.</li></ul>
Igen eller ringe farver eller dårligt billede	<ul style="list-style-type: none"><li>■ Indstil Color (Farve) i menuindstillingen.</li><li>■ Hold en passende afstand mellem produktet og videobåndoptageren.</li><li>■ Prøv med en anden kanal. Der kan være et problem med udsendelsen.</li><li>■ Er videokablerne sat korrekt i?</li><li>■ Aktiver en funktion for at gendanne billedets lysstyrke.</li></ul>
Vandrette/lodrette streger eller billedet ryster	<ul style="list-style-type: none"><li>■ Undersøg, om der er lokal interferens, som f.eks. et elektrisk apparat eller et el-værktøj.</li></ul>
Dårlig modtagelse på nogle kanaler	<ul style="list-style-type: none"><li>■ Stationen eller kabelproduktet har problemer. Stil ind på en anden station.</li><li>■ Signalet fra stationen er svagt. Drej antennen for at modtage en stærkere station.</li><li>■ Undersøg, om der er eventuelle kilder til interferens.</li></ul>
Linjer eller streger i billeder	<ul style="list-style-type: none"><li>■ CUndersøg antennen (drej antennen).</li></ul>

## TJEKLISTE TIL FEJLFINDING

Lydfunktionen fungerer ikke.	
Billede vises og ingen lyd	<ul style="list-style-type: none"><li>Tryk på knappen <b>VOL ▲/▼</b>.</li><li>Er lyden slået fra? Tryk på knappen <b>MUTE</b>.</li><li>Prøv med en anden kanal. Der kan være et problem med udsendelsen.</li><li>Er lyd kablerne sat korrekt i?</li></ul>
Der kommer ikke noget ud af den ene højttaler	<ul style="list-style-type: none"><li>Indstil Balance i menuindstillingen.</li></ul>
Usædvanlig lyd fra produktet	<ul style="list-style-type: none"><li>En ændring i omgivelsernes luftfugtighed eller temperatur kan forårsage en usædvanlig støj, når produktet tændes eller slukkes og indikerer ikke en fejl i produktet.</li></ul>

Der er et problem i pc-tilstand. (Kun i pc-tilstand).	
Signalet er uden for rækkevidde.	<ul style="list-style-type: none"><li>Tilpas opløsning, vandret eller lodret frekvens.</li><li>Kontroller indgangskilden.</li></ul>
Lodret søjle eller stribe på baggrund, vandret støj og ukorrekt placering	<ul style="list-style-type: none"><li>Brug autokonfigureringen, eller indstil uret, fase eller vandret/lodret placering.</li></ul>
Skærmfarven er ustabil eller kun en farve	<ul style="list-style-type: none"><li>Undersøg signalkablet.</li><li>Geninstaller pc'ens skærmkort.</li></ul>



# APPENDIKS

## VEDLIGEHOJDELSE

Tidlige fejl kan forebygges. Forsigtig og regelmæssig rengøring kan forlænge dit nye tv's levetid. Sørg for at slukke for strømmen og trække strømkablet ud, inden du begynder at gøre tv'et rent.

### Rengøring af skærmen

- 1 Her er et godt råd til at holde skærmen støvfri i et stykke tid. Fugt en blød klud i en blanding af lunken vand og en smule skylle- eller opvaskemiddel. Vrid kluden op, indtil den er næsten tør, og brug den derefter til at tørre skærmen af.
- 2 Sørg for, at overskydende vand fjernes fra skærmen, og lad den derefter lufttørre, inden du tænder for tv'et.

### Rengøring af kabinettet

- Fjern snavs eller støv ved at tørre kabinettet af med en blød, tør, fnugfri klud.
- Brug ikke en våd klud.

### Ved længere tids fravær

#### FORSIGTIG

- ▶ Hvis tv'et ikke skal bruges i længere tid (f.eks. grundet ferie), er det en god ide at tage strømkablet ud for at beskytte apparatet mod skader som følge af lynnedslag eller strømstød.

# APPENDIKS

## PRODUKTSPECIFIKATIONER

MODELS		42PC1RR*	50PC1RR*
		42PC1RR-ZL	50PC1RR-ZL
Dimensioner (bredde x højde x dybde)	med sokkel	1129,0 x 748,5 x 380,0 mm 44,5 x 29,5 x 15,0 tommer	1302,6 x 872 x 355,8 mm 51,2 x 34,3 x 14 tommer
	uden sokkel	1129,0 x 695,0 x 108,9 mm 44,5 x 27,4 x 4,3 tommer	1302,6 x 810 x 108,7 mm 51,2 x 31,8 x 4,3 tommer
Vægt (netto)	med sokkel	29,1 kg/64,2 lbs	51,7 kg/114,0 lbs
	uden sokkel	25,6 kg/56,5 lbs	42,9 kg/94,6 lbs
Strømkrav Strømforbrug Tv-system Ekstern antenneimpedans		AC100-240V~ 50/60Hz 3,5A 310 W PAL/SECAM B/G/D/K, PAL I/II, SECAM L/L'	AC100-240V~ 50/60Hz 5A 450W 75 Ω
Miljøforhold	Driftstemperatur Luftfugtighed i drift	0 ~ 40°C / 32 ~ 104°F Mindre end 80%	
	Opbevaringstemperatur Luftfugtighed ved opbevaring	-20 ~ 60°C / -4 ~ 140°F Mindre end 85%	

- Ovenstående specifikationer kan ændres uden forudgående varsel, for så vidt angår kvalitetsforbedringer.

# APPENDIKS

## PRODUKTSPECIFIKATIONER

MODELS		32LC2RR*	37LC2RR*	42LC2RR*
		32LC2RR-ZL	37LC2RR-ZL	42LC2RR-ZL
Dimensioner (bredde x højde x dybde)	med sokkel	811,0 x 630,0 x 235,0 mm 31,9 x 24,8 x 9,3 tommer	944,0 x 729 x 286 mm 37,1 x 28,7 x 11,2 tommer	1054 x 813 x 286 mm 41,4 x 32 x 11,2 tommer
	uden sokkel	811 x 566,8 x 123,5 mm 32,0 x 22,4 x 4,9 tommer	944,0 x 659,3 x 129,7 mm 37,1 x 26 x 5,1 tommer	1054 x 746 x 136,8 mm 41,4 x 29,3 x 5,3 tommer
Vægt (netto)	med sokkel	22,7 kg / 50,1 lbs	30,4 kg / 67,0 lbs	42,3 kg / 93,2 lbs
	uden sokkel	19,3 kg / 42,6 lbs	25,9 kg / 57,1 lbs	35,7 kg / 78,7 lbs
Strømkraft Strømforbrug Tv-system Ekstern antenneimpedans		AC100-240V~ 50/60Hz 1,5A 150W	AC100-240V~ 50/60Hz 2,0A 200W	AC100-240V~ 50/60Hz 2,7A 250W
Miljøforhold		PAL/SECAM B/G/D/K, PAL I/II, SECAM L/L'		
Driftstemperatur		0 ~ 40°C / 32 ~ 104°F		
Luftfugtighed i drift		Mindre end 80%		
Opbevaringstemperatur		-20 ~ 60°C / -4 ~ 140°F		
Luftfugtighed ved opbevaring		Mindre end 85%		

- Ovenstående specifikationer kan ændres uden forudgående varsel, for så vidt angår kvalitetsforbedringer.

**LG Electronics Inc.**