

LCD-tv | Plasma-tv GEBRUIKSAANWIJZING

LCD-tv-modellen

32LC2RR*
37LC2RR*
42LC2RR*

Plasma-tv-modellen

42PC1RR*
50PC1RR*

Lees deze gebruiksaanwijzing aandachtig alvorens uw toestel te gebruiken en bewaar ze voor latere naslag.
Noteer het modelnummer en het serienummer van het toestel. Zie hiervoor het etiket op het achterpaneel en meld deze informatie aan uw dealer bij elk verzoek om onderhoud.

ENGLISH

DEUTSCH

FRANÇAIS

ITALIANO

ESPAÑOL

PORTUGUÊS

NEDERLANDS

Ελληνικά

ACCESSORIES

Controleer of de volgende accessoires bij uw tv zijn geleverd. Als er iets ontbreekt, neemt u contact op met de dealer waar u het product hebt gekocht.

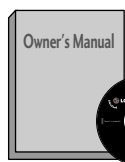

Gebruikershandleiding

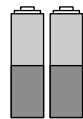

batterijen



Afstandsbediening



Netsnoer

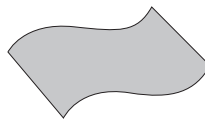

Reinigingsdoek
Reinig het scherm met de doek.
(optie)

Eventuele vlekken of vingerafdrukken op de behuizing van de monitor kunt u voorzichtig verwijderen met het reinigingsdoekje voor de behuizing.

Veeg vlekken voorzichtig af. Als u dit te ruw doet, kan de behuizing krassen of verkleuren.

Voor 42PC1RR*, 50PC1RR*



2 muurhaakjes



2 oogbouten



2 bouten voor steunmontage
zie pagina 11
Deze functie is niet op alle modellen beschikbaar.

Voor 32LC2RR*, 37LC2RR*, 42LC2RR*



2 tv-beugels
2 muurhaakjes



Kabelhouder
Bundel de kabels met behulp van de kabelhouder.



Kabelmanager



2 bouten



4 bouten voor steunmontage
(Alleen 32LC2RR*)

INSTALLATIE VAN DE STEUN (Alleen 32LC2RR*)

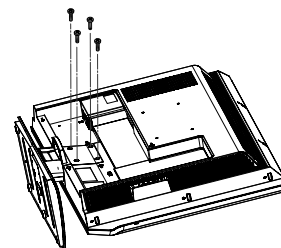
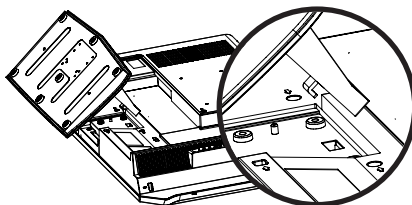
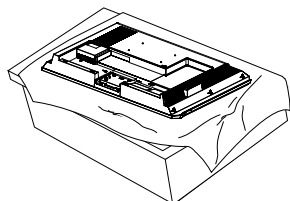

- 1 Plaats het product voorzichtig met de schermzijde omlaag op een zacht oppervlak dat het product en het scherm beschermt tegen beschadiging.
- 2 Monteer de steun op het product zoals is weergegeven.
- 3 Monteer de 4 bouten stevig in de daarvoor bestemde gaten aan de achterzijde van het product.

INHOUD

ACCESSORIES 1

INLEIDING

Bediening / aansluitopties 4-7
Toetsfuncties van de afstandsbediening 8-9
Home Menu 10

INSTALLATIE

Installatie van de steun 11
Basisaansluiting 12-13
Bevestiging van het product aan de wand om omvallen van het toestel te voorkomen 14-15

AANSLUITINGEN EN SETUP

Aansluiting antenne 16
Videorecorder instellen 17-18
Aansluiting externe av-bron 19
Dvd aansluiten 20-21
STB (Set-Top Box) aansluiten 22-23
Pc aansluiten 24-26

BASISFUNCTIES

De tv inschakelen 27
Volume regelen 27
Programma selecteren 28
De taal van de schermmenu's kiezen (optie) 28

SPECIALE FUNCTIES

DVR (digitale videorecorder)

Timeshift 29
Voortgangsfunctie van timeshift. 30-31
Recording (opnemen) 32-33
Watching & Record (tv kijken en opnemen) 34
Recorded TV (opgenomen tv) 35
Selectie van opgenomen programma's en popup-menu ... 35-36
Opgenomen programma's afspelen 36
De afstandsbediening gebruiken 37
Manual Recording (handmatig opnemen) 38
Scheduled List (schemalijst) 39
Videokwaliteit 39
Schijf formatteren 40

PIP/POP/Twin Picture(twee beelden)

PIP-FUNCTIE (BEELD IN BEELD) 41
PIP 41
PIP Transparency (PIP-transparantie) (alleen in de PIP-stand) ... 41
Zenderselectie voor subbeeld 42
Het aanpassen van het scherm voor PIP 42
Ingangssignaalbron voor PIP kiezen 42
Aanpassing van de grootte van het subbeeld (alleen in de PIP-stand) 42
Het subbeeld verplaatsen (alleen in de PIP-stand) . 42
Schakelen tussen het hoofdbeeld en het subbeeld .43
POP (Picture-out-of-Picture: Programme scan, beeld uit beeld: zenderscan) 43

Teletekst

Taalselectie teletekst (optie) 44
In-/uitschakelen 44
SIMPLE-tekst (optie) 45
TOP-tekst (optie) 45
FASTEXT 45
Speciale teletekstfuncties 46

TV-MENU

Schermmenu's selecteren en aanpassen 47

Tv-stations instellen

Automatisch programma's zoeken 48

Handmatig programma's zoeken 49

Fijnafstemming 50

Naam aan zender toewijzen 51

Booster (optie) 52

Programma bewerken 53

Favoriet programma 54

Programmalijst opvragen 55

Opties van het menu Picture (Beeld)

PSM (Picture Status Memory, geheugen beeldstatus) 56

CSM (Color Status Memory, geheugen kleurstatus) 57

Handmatige kleurtemperatuurregeling
(CSM - gebruikersoptie) 58

XD-functie 59

sRGB-functie 60

ACM (Active Colour Management) 61

Handmatige beeldregeling 62

Opties van het menu Sound (Geluid)

SSM (Sound Status Memory, geheugen audiostatus) 63

AVL (Auto Volume Leveler, automatische vol-
umeregeling) 64

Geluid afstellen (handmatige instelling) 65

Tv-luidspreker 65

Stereo/Dual-ontvangst 66

NICAM-ontvangst (optie) 67

Geluidswaergaveselectie luidsprekers 67

Opties van het menu Time (Tijd)

Klok instellen 68

De aan/uit-tijdschakeling instellen 69

Auto Sleep (Automatische slaapstand) 70

Uitschakeltimer 70

Opties van het menu Special (Extra)

Kinderslot 71

ISM Methode (Image Sticking Minimization) 72

Lage spanning 73

XD Demo 73

Index (optie) 74

Opties van het menu Screen (Scherm)

Automatisch Configureren 75

Handmatig configureren 76

Modus Wide VGA/XGA selecteren 77

Beeldformaat instellen 78

CINEMA (BIOSCOOP) 79

NR (RUISONDERDRUKKING) 80

Initialiseren (de oorspronkelijke
fabrieksinstellingen herstellen) 80

BIJLAGE

De afstandsbediening programmeren 81

Programmeringscode 82-85

Controlelijst bij problemen 86-87

Onderhoud 88

Specificaties van het product 89-90

INLEIDING

BEDIENING

Dit is een voorpaneel van tv-model 42PC1RR*, 50PC1RR*.

- Dit is een vereenvoudigde weergave van een voorpaneel. Wat u hier ziet, kan enigszins afwijken van hoe uw tv er in werkelijkheid uitziet.

Bediening op het voorpaneel

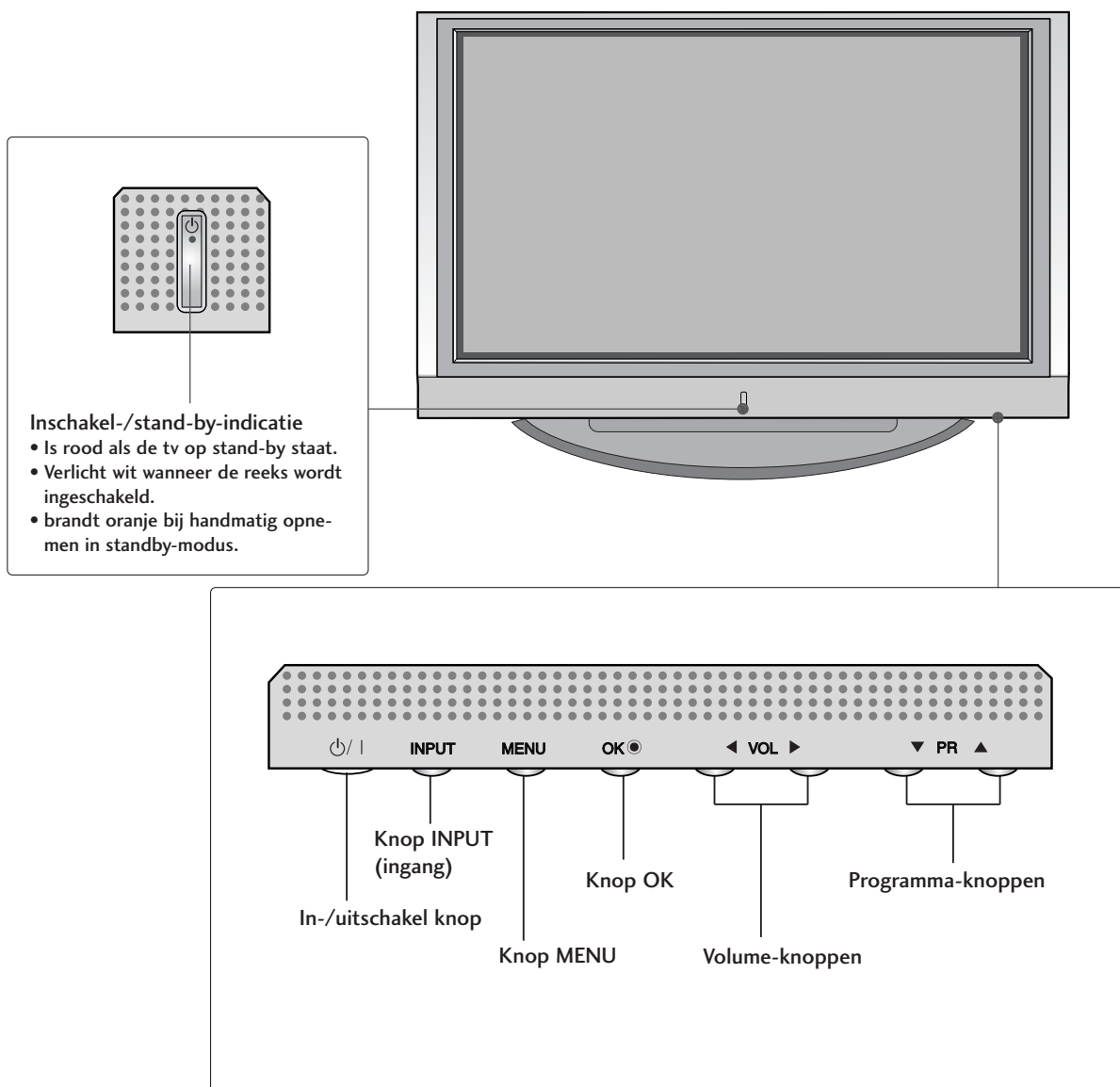

AANSLUITOPTIE

Dit is een achterpaneel van tv-modellen 42PC1RR*, 50PC1RR*.

Aansluitpaneel achterzijde

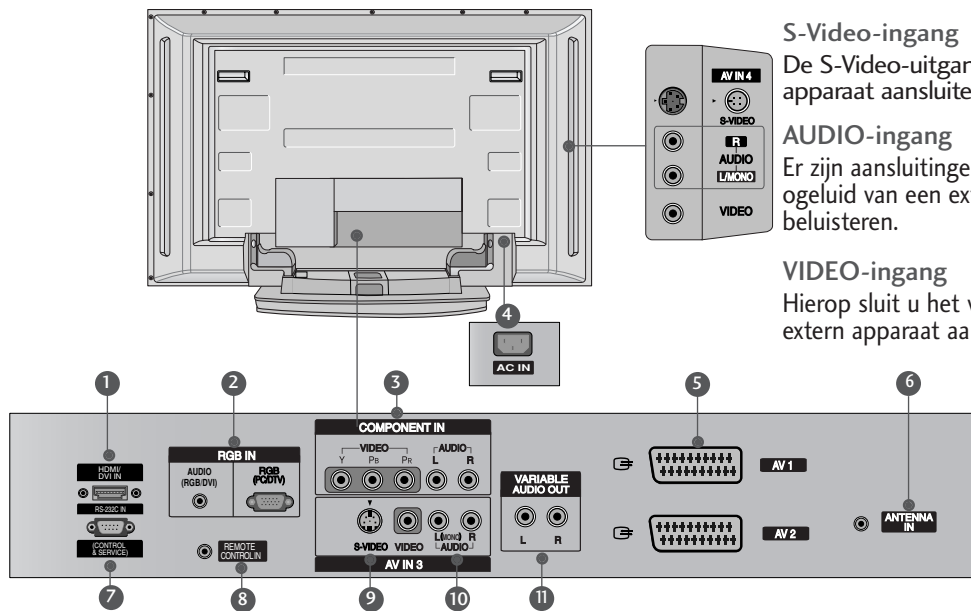

S-Video-ingang

De S-Video-uitgang van een S-VIDEO-apparaat aansluiten.

AUDIO-ingang

Er zijn aansluitingen waarmee u stereogeluid van een extern apparaat kunt beluisteren.

VIDEO-ingang

Hierop sluit u het videosignaal van een extern apparaat aan.

- 1 HDMI/DVI Input (HDMI/DVI-ingang)**
Sluit een HDMI-sigitaal aan op HDMI/DVI.
- 2 RGB/Audio-ingang**
Sluit de monitoruitgang van een PC/DTV aan op de desbetreffende ingang.
- 3 Component-ingang**
Sluit een componentapparaat voor video/audio aan op deze aansluitingen.
- 4 Aansluiting voedingskabel**
Deze tv werkt op netvoeding (wisselstroom). Het voltage wordt aangegeven op de pagina met de specificaties. Probeer nooit de tv aan te sluiten op gelijkstroom.
- 5 Euro-scartaansluiting (AV1/AV2)**
Sluit scartingang of -uitgang van een extern apparaat aan op deze aansluitingen.
- 6 Antenne-ingang**
- 7 RS-232C-ingang (BEDIENING/SERVICE)**
Verbind de seriële poort van de bedieningsapparaten met de RS-232C-aansluiting.
- 8 Aansluiting voor afstandsbediening**
- 9 S-Video-ingang**
Sluit S-Video out van een S-VIDEO-apparaat aan.
- 10 Audio/video-ingang**
Sluit de audio/video-uitgang van een extern apparaat aan op deze aansluitingen.
- 11 Variabele audio-uitgang**
Sluit een externe versterker aan of breid uw surround sound systeem uit met een subwoofer.

INLEIDING

BEDIENING

Dit is een voorpaneel van tv-model 32LC2RR*, 37LC2RR* en 42LC2RR*.

- Dit is een vereenvoudigde weergave van een voorpaneel. Wat u hier ziet, kan enigszins afwijken van hoe uw tv er in werkelijkheid uitziet.

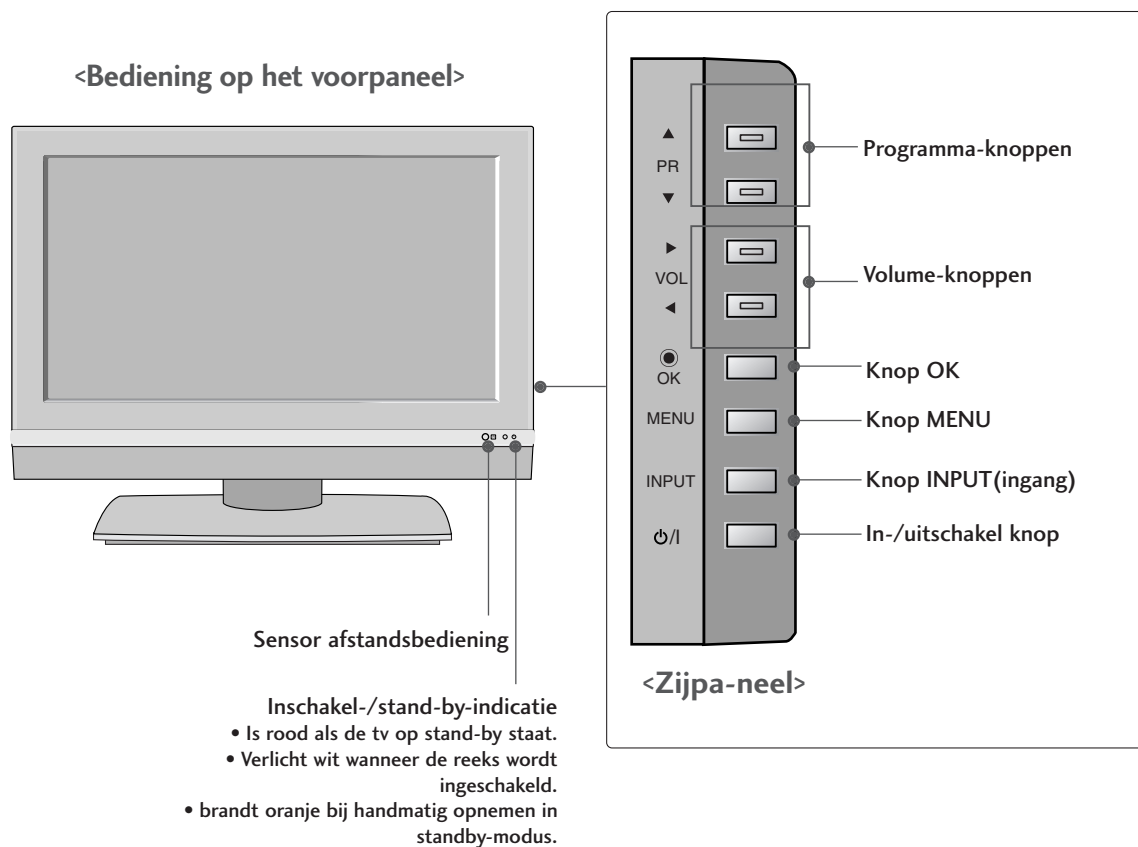

Draaisteun (Alleen 42LC2RR *)

- Deze functie is niet op alle modellen beschikbaar.

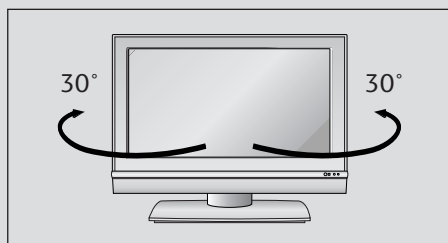

- De tv kan op de steun eenvoudig 30° naar links of naar rechts worden gedraaid voor de optimale kijkhoek.

AANSLUITOPTIE

Dit is een achterpaneel van tv-modellen 32LC2RR*, 37LC2RR* en 42LC2RR*.

Aansluitpaneel achterzijde

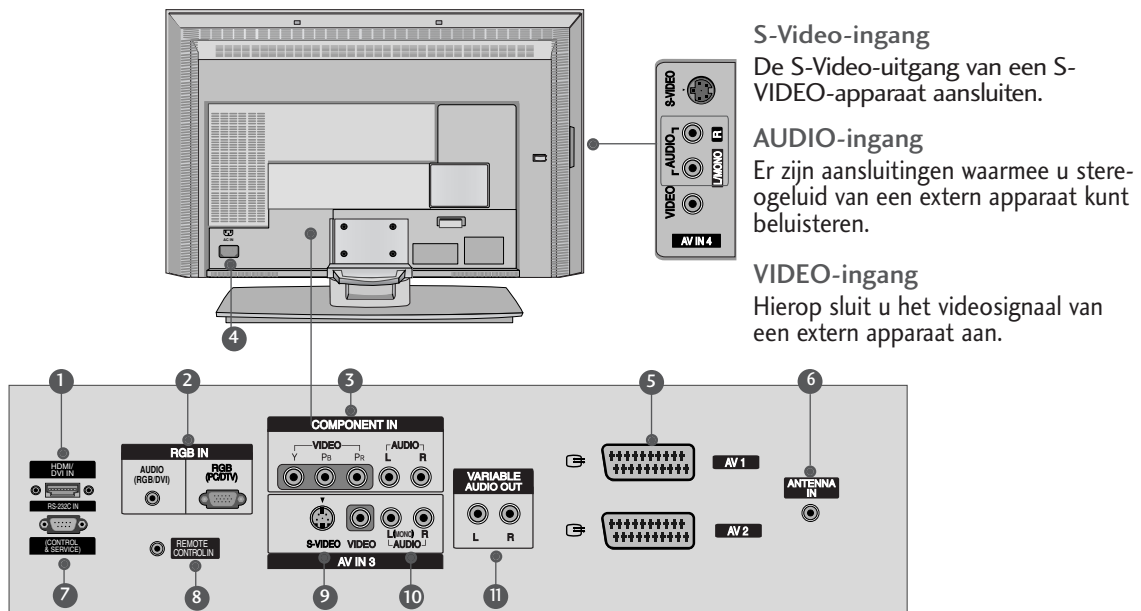

- 1 HDMI/DVI Input (HDMI/DVI-ingang)**
Sluit een HDMI-sigitaal aan op HDMI/DVI.
- 2 RGB/Audio-ingang**
Sluit de monitoruitgang van een PC/DTV aan op de desbetreffende ingang.
- 3 Component-ingang**
Sluit een componentapparaat voor video/audio aan op deze aansluitingen.
- 4 Aansluiting voedingskabel**
Deze tv werkt op netvoeding (wisselstroom). Het voltage wordt aangegeven op de pagina met de specificaties. Probeer nooit de tv aan te sluiten op gelijkstroom.
- 5 Euro-scartaansluiting (AV1/AV2)**
Sluit scartingang of -uitgang van een extern apparaat aan op deze aansluitingen.
- 6 Antenne-ingang**
- 7 RS-232C-ingang (BEDIENING/SERVICE)**
Verbind de seriële poort van de bedieningsapparaten met de RS-232C-aansluiting.
- 8 Aansluiting voor afstandsbediening**
- 9 S-Video-ingang**
Sluit S-Video out van een S-VIDEO-apparaat aan.
- 10 Audio/video-ingang**
Sluit de audio/video-uitgang van een extern apparaat aan op deze aansluitingen.
- 11 Variabele audio-uitgang**
Sluit een externe versterker aan of breid uw surround sound systeem uit met een subwoofer.

TOETSFUNCTIES VAN DE AFSTANDSBEDIENING

- Richt de afstandsbediening naar de sensor voor de afstandsbediening op de monitor.
- Het is mogelijk dat opeenvolgende bewerkingen met de afstandsbediening niet met de voorgeschreven helderheid worden uitgevoerd, overeenkomstig de kenmerken van deze monitor.

POWER Hiermee schakelt u het apparaat in vanuit stand-by of uit naar stand-by.

INPUT Voor selectie van de modus TV, AV, Component, RGB of HDMI/DVI. Hiermee vergroot of verkleint u het formaat van het hoofdbeeld.

MULTIMEDIA Voor selectie van de modus Component, RGB of HDMI/DVI. Hiermee vergroot of verkleint u het formaat van het hoofdbeeld.

MODE Hiermee selecteert u een ander apparaat.

DVD/VCR-TOETSSEN Om een LG-videocassette recorder te regelen. Voor X-Studio worden deze knoppen gebruikt. Zie het gedeelte 'X-Studio' voor meer informatie.

MARK [MARKEREN] Hiermee selecteert u de gewenste functies.

LIVE TV In de modus TV, AV1, AV2, S-Video2, AV3 of AV4 gaat het beeld terug naar het live-programma. (Zie blz. 37)

XSTUDIO PRO Hiermee wordt het HOME-menu geactiveerd.

MENU Geeft de on-screen menu's één voor één weer. Sluit het huidige menu af. Slaat menuveranderingen in het geheugen op.

EXIT Hiermee verwijdert u alle schermmenu's en gaat u vanuit elk willekeurig menu terug naar de tv-weergave.

VOL ▲ / ▼ (Volume omhoog/omlaag) past het volume aan.

PR ▲ / ▼ (Programma omhoog/omlaag) selecteert een programma. Hiermee vergroot of verkleint u het formaat van het hoofdbeeld.

MUTE Hiermee schakelt u het geluid in of uit.

TEXT Met deze knoppen bedient u teletekst. Zie voor meer informatie het onderwerp 'Teletekst'. Opmerking: In de teletekstmodus worden de toetsen PIP PR +/-, SWAP en PIP INPUT gebruikt voor de teletekstfunctie.

ARC Hiermee selecteert u het gewenste beeldformaat.

I/II Om de taal te selecteren ingeval van uitzendingen in twee talen. Om de geluidsuitgang te selecteren.



TOETSFUNCTIES VAN DE AFSTANDSBEDIENING

<p>OK Hiermee accepteert u de geselecteerde optie of geeft u de huidige modus weer.</p> <p>▲ / ▼ of ◀ / ▶ past de menu-instellingen aan. selecteert een menu-item.</p> <p>TIMESHIFT</p>	
<p>PIP Om het subscherm in of uit te schakelen.</p> <p>PIP PR +/- Een kanaal voor het subbeeld selecteren.</p> <p>SWAP Om tussen hoofd- en subscherm over te schakelen.</p> <p>PIP INPUT Kiest de ingangsmodus voor het subbeeld.</p> <p>SIZE Om het formaat van het subscherm in te stellen.</p> <p>POSITION Beweegt het subbeeld in richting ▲ / ▼ of ◀ / ▶.</p>	
<p>NUMBER buttons Hiermee selecteert u een programma. Hiermee selecteert u een genummerde optie in een menu. Hiermee vergroot of verkleint u het formaat van het hoofdbeeld.</p> <p>LIST De kanaaltabel weergeven.</p> <p>Q.VIEW keert terug naar het voordien bekeken programma.</p>	
<p>SLEEP Hiermee stelt u de slaaptimer in.</p> <p>FAV Hiermee geeft u de geselecteerde, favoriete zender weer.</p>	

BATTERIJEN PLAATSEN

- 1 Open het klepje van het batterijvak aan de achterzijde.

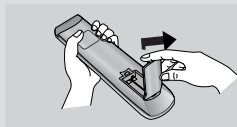

- 2 Plaats twee batterijen. Zorg dat de polen (+ bij +, - bij -) in de juiste richting wijzen. Gebruik geen oude, of gebruikte batterijen en nieuwe batterijen door elkaar.

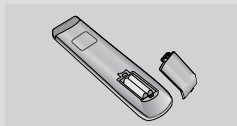

- 3 Sluit het klepje.

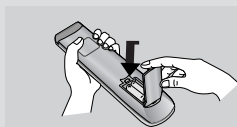

Maximumafstand voor afstandsbediening

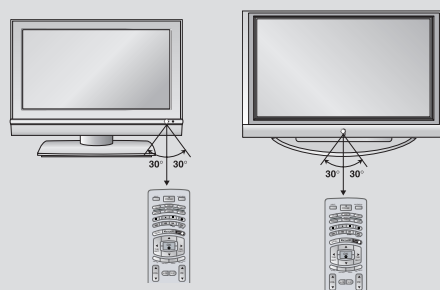

- De afstandsbediening werkt binnen een bereik van 7 meter en een hoek van 30 graden (links/rechts) ten opzichte van het ontvangende apparaat.
- Neem bij verwijdering van gebruikte batterijen de geldende milieuvorschriften in acht.

INLEIDING

HOME-MENU

Dit menu is een inhoudsopgave.

Selecteer in het Home-menu Recorded list of DRV (opnamelijst van de DVR), Handmatig opnemen, Schemalijs of TV Menu.

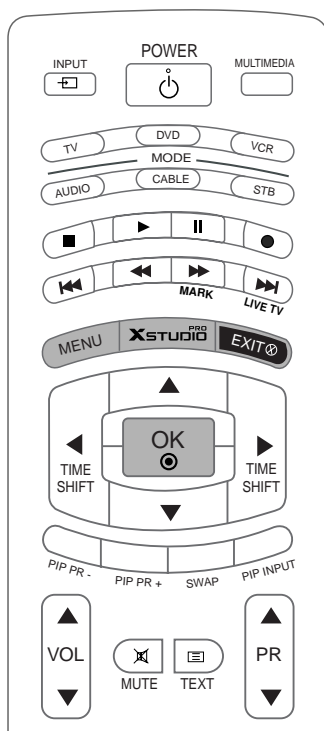

DVR
▶ pag. 29

TV-menu
▶ pag. 47

INSTALLATIE

INSTALLATIE VAN DE STEUN (42PC1RR*)

- Deze functie is niet op alle modellen beschikbaar.

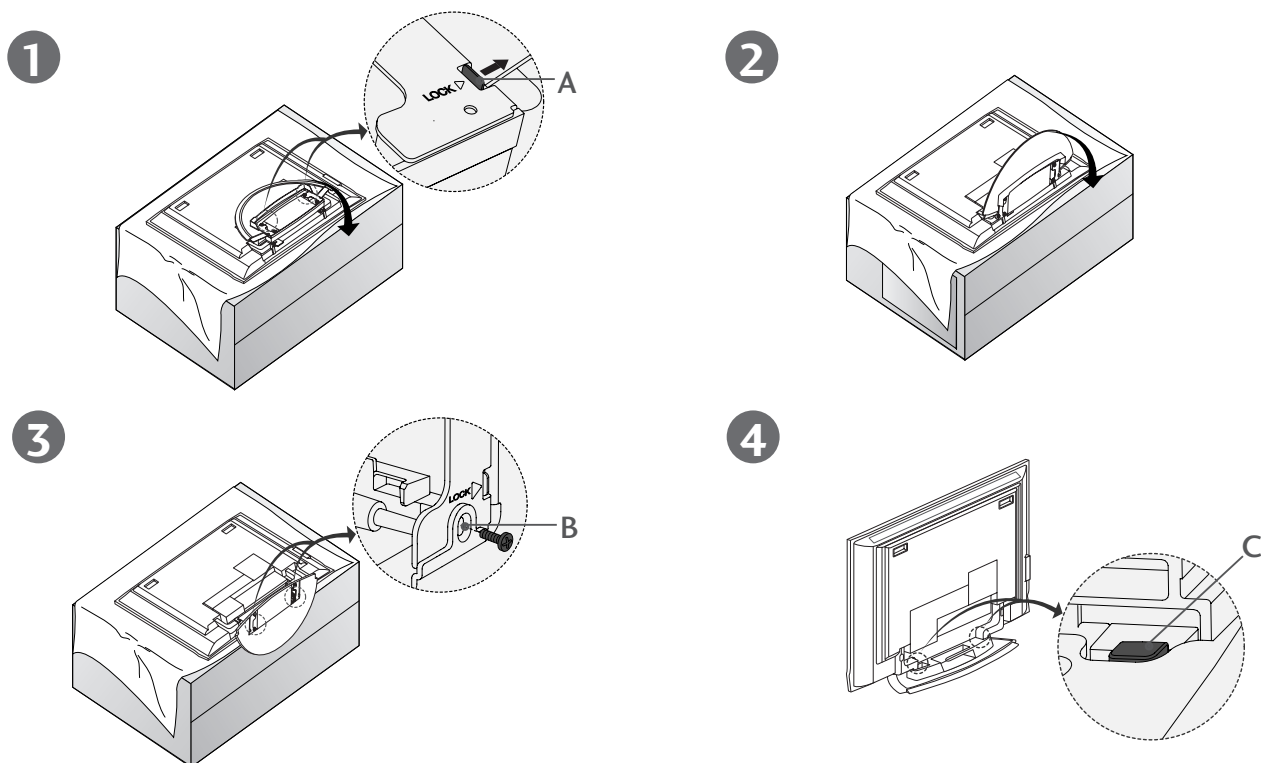

- Plaats het toestel met het scherm omlaag op een kussen of zachte doek, zoals is te zien in Afbeelding 1. Controleer voordat u de steun uitklapt of de twee vergrendelingen (A) onder aan de steun naar buiten zijn geduwd.
- Trek de steun naar buiten, zoals hierboven is weergegeven in Afbeeldingen 2 en 3. Plaats na het uitklappen van de steun de schroeven in de gaten (B) onder aan de steun en draai de schroeven vast.
- Zorg dat u de vergrendeling (C) niet losmaakt wanneer u kabels aansluit op de tv. Hierdoor kan het toestel vallen, met als gevolg lichamelijk letsel of ernstige schade aan het toestel.

! OPMERKINGEN

De afbeeldingen kunnen enigszins afwijken van hoe uw apparaat er in werkelijkheid uitziet.

De steun dichtklappen voor opslag

Verwijder eerst de schroeven in de gaten (B) onder aan de steun. Trek vervolgens aan twee haken (D) in de onderzijde van de steun en vouw de steun in de achterzijde van het toestel. Duw na het vouwen twee vergrendelingen (A) van de onderzijde van de steun naar buiten.

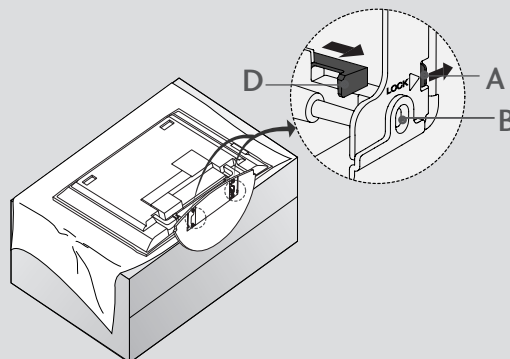

INSTALLATIE

BASISAANSLUITING (42PC1RR *, 50PC1RR *)

- Bij deze modellen worden, afhankelijk van het type steun, de kabels op twee manieren gebundeld.

Steun type 1

Bundel de kabels zoals is te zien op de afbeelding.

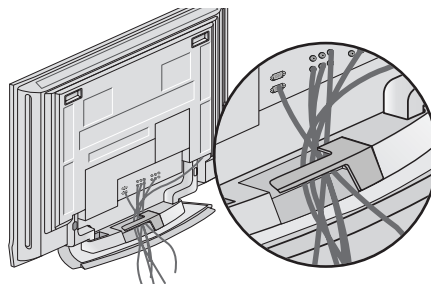

Steun type 2

- 1 Houd de **kabelmanager** met beide handen vast en trek eraan zoals op de afbeelding is te zien.

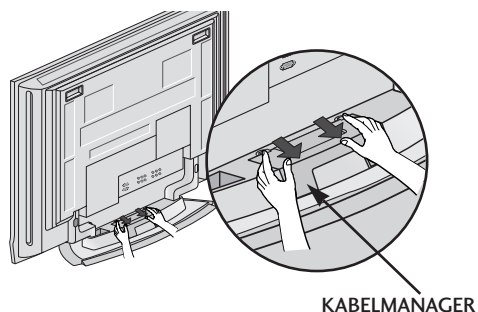

- 2 Sluit de gewenste kabels aan.
Zie het gedeelte **AANSLUITINGEN EN SETUP** als u andere apparaten wilt aansluiten.

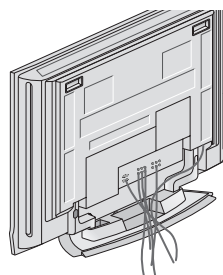

- 3 Bevestig de **kabelmanager** weer zoals op de afbeelding is weergegeven.

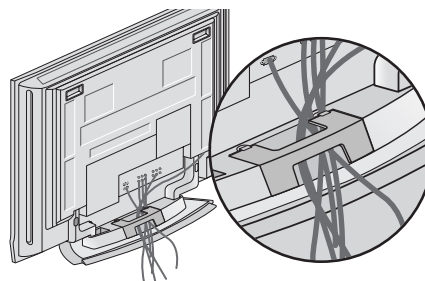

BASISAANSLUITING (32LC2RR*, 37LC2RR*, 42LC2RR*)

- 1** Sluit de gewenste kabels aan. Nadat u de kabels hebt aangesloten, leidt u de kabels door de kabelhouder.
- Zie het gedeelte **AANSLUITINGEN EN SETUP** als u andere apparaten wilt aansluiten.

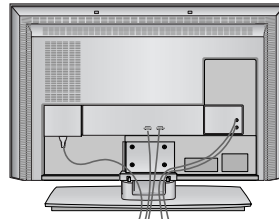

32LC2RR*

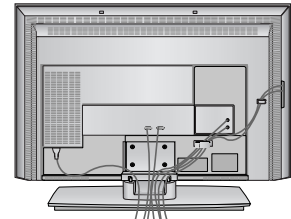

37/42LC2RR*

- 2** Bevestig de **kabelmanager** zoals op de afbeelding is weergegeven.

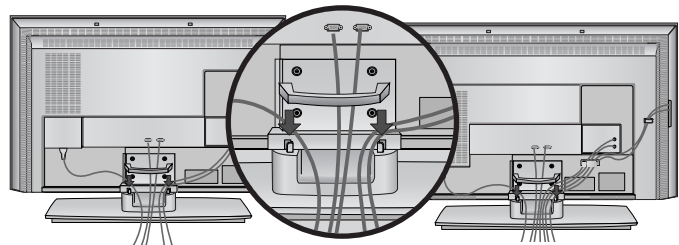

32LC2RR*

37/42LC2RR*

- 3** Bundel de kabels met behulp van de meegeleverde kabelhouder.

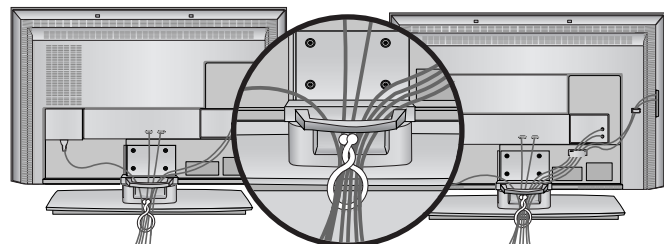

32LC2RR*

37/42LC2RR*

DE KABELMANAGER VERWIJDEREN

Houd de **KABELMANAGER** met beide handen vast en trek deze naar achteren.

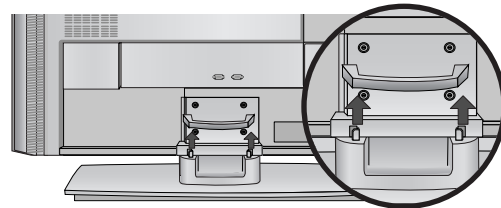

⚠ OPMERKINGEN

- ▶ Het product niet aan de **kabelmanager** vastpakken bij verplaatsen. Als het product valt, kunt u persoonlijk letsel oplopen of kan het product worden beschadigd.

INSTALLATIE

BEVESTIGING VAN HET PRODUCT AAN DE MUUR OM OMVALLEN VAN HET PRODUCT TE VOORKOMEN

- Bevestig het product dicht tegen de muur aan, zodat het product niet omvalt als het naar achteren wordt geduwd.
- De instructies hieronder laten zien hoe het product op een veilige manier kan worden geplaatst. Het product wordt hierbij aan de muur bevestigd, zodat het niet voorovervalt als het product naar voren wordt getrokken. Hierdoor wordt voorkomen dat het product omvalt, waardoor mensen gewond kunnen raken. Ook wordt hiermee voorkomen dat het product beschadigd raakt door de val. Zorg ervoor dat kinderen niet op het product klimmen of aan het product gaan hangen.

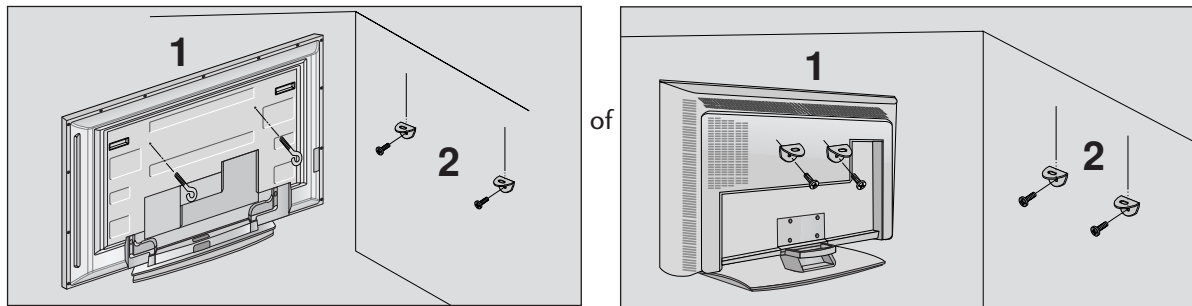

- 1 Gebruik de oogbouten of tv-haakjes/bouten om het product aan de muur te bevestigen (zoals in de afbeelding wordt getoond). (Als de bouten zich bij uw product in de oogboutpositie bevinden, moet u voor het plaatsen van de oogbouten de bouten losdraaien.)
* Plaats de oogbouten of tv-haakjes/bouten en draai ze stevig vast in de bovenste gaten.
- 2 Bevestig de muurhaakjes met de bouten in de muur. (Deze bouten worden niet bij het product geleverd en zijn los verkrijgbaar.) Pas de hoogte aan van het haakje dat in de muur wordt bevestigd.

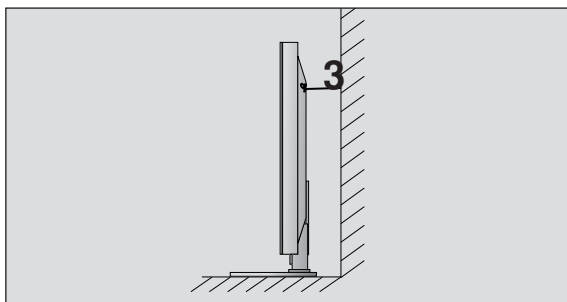

- 3 Gebruik een stevig touw om het product met de muur te verbinden. (Het touw wordt niet bij het product geleverd en is los verkrijgbaar.) De veiligste manier is ervoor te zorgen dat het touw horizontaal tussen de muur en het product loopt.

! OPMERKINGEN

- ▶ Maak eerst de touwen los voordat u het product verplaatst.
- ▶ Plaats het product op een houder of op een kast die groot en stevig genoeg is om het formaat en het gewicht van het product te kunnen dragen.
- ▶ Voor een veilig gebruik van het product dient u ervoor te zorgen dat de haakjes aan de muur op dezelfde hoogte zijn gemonteerd als de haakjes/beugel op het product.

INSTALLATIE

- De tv kan op verschillende manieren worden geïnstalleerd, bijvoorbeeld tegen een muur of op een bureaublad.
- De tv is ontworpen om horizontaal te worden bevestigd.

AARDING

Zorg dat u de aardedraad aansluit om mogelijke elektrische schokken te vermijden. Als aarding niet mogelijk is, moet u door een erkend elektricien een aparte kortsluitvoorziening laten installeren. Probeer het apparaat niet te aarden door het te verbinden met telefoondraden, bliksemafleiders of gasleidingen.

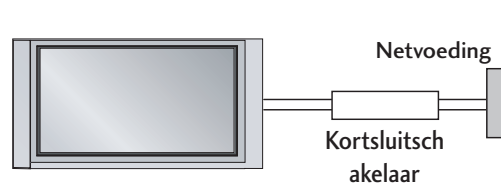

Tafelmontage

Zorg voor een goede ventilatie door aan beide zijden en ten opzichte van de muur een afstand van ongeveer 10 cm aan te houden.

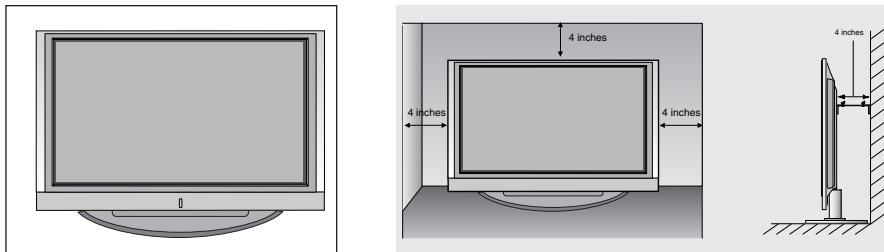

Wandmontage: horizontale installatie

Zorg voor een goede ventilatie door aan beide zijden en ten opzichte van de muur een afstand van ongeveer 10 cm aan te houden. Neem voor uitgebreidere instructies contact op met uw dealer. Zie de installatiehandleiding van de optionele kantelbare wandmontagebeugel.

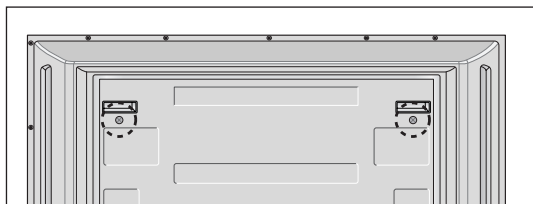
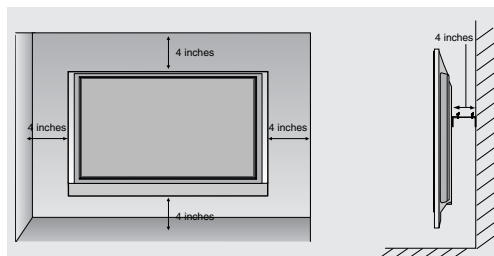
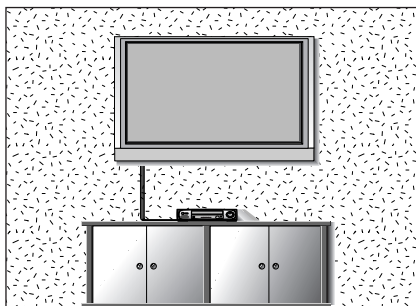

< Alleen 42PC1RR*>

Verwijder twee schroeven aan de achterzijde van het toestel voordat u de wandmontagebeugel monteert.

AANSLUITINGEN EN SETUP

- Breng om beschadiging van uw apparatuur te voorkomen geen netsnoeren aan voordat u alle apparatuur hebt aangesloten.
- In dit deel van AANSLUITINGEN EN SETUP worden voornamelijk afbeeldingen voor het model 42PC1RR*, 50PC1RR* gebruikt.

AANSLUITING ANTENNE

- Richt de antenne voor een optimale beeldkwaliteit.
- Antennekabel en converter worden niet meegeleverd.

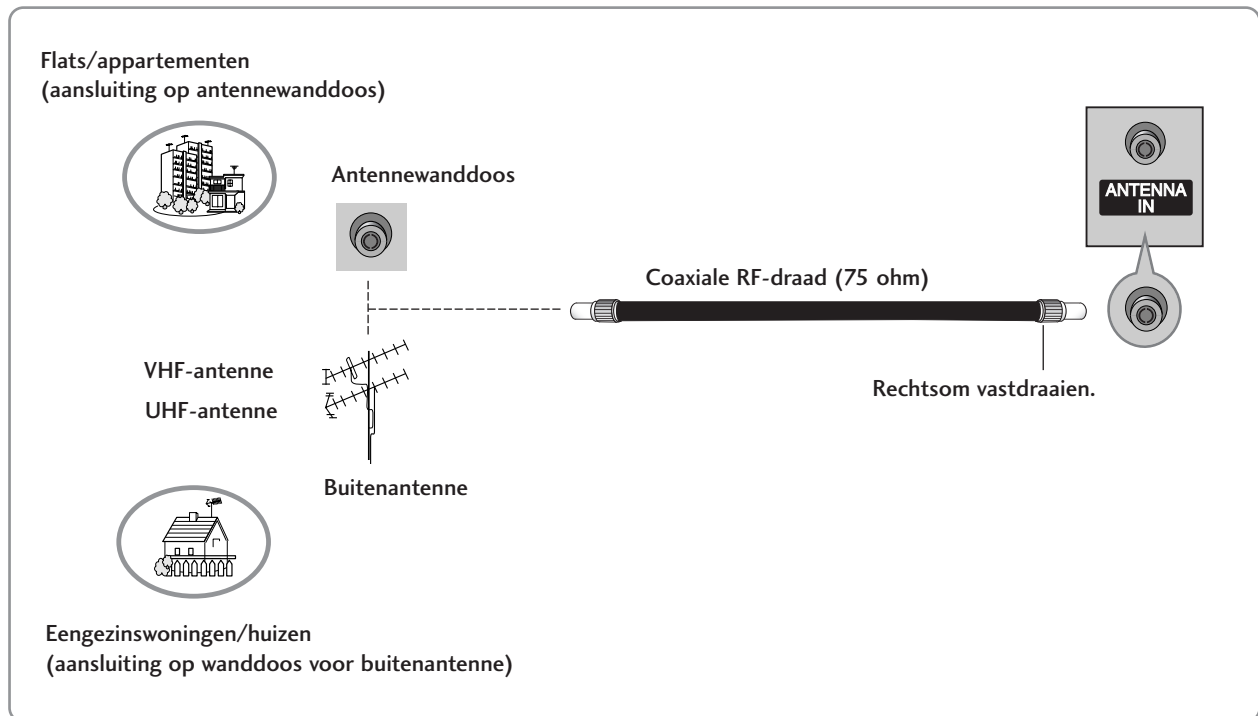

- Als het signaal zwak is, kunt u op de hiernaast aangegeven manier een signaalversterker voor de antenne aansluiten om de beeldkwaliteit te verbeteren.
- Als het signaal naar twee tv's moet worden gesplitst, kunt u hiervoor een antennesplitter gebruiken.

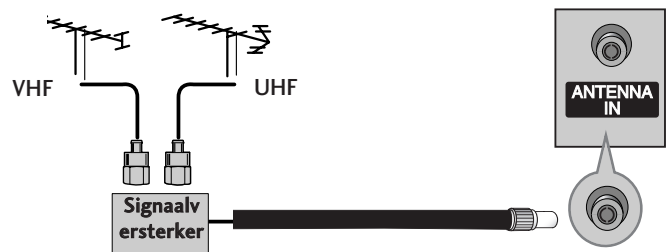

VIDEORECORDER INSTELLEN

- U kunt beeldruis (interferentie) voorkomen door voor voldoende afstand tussen de videorecorder en de tv te zorgen.
- Als in het 4:3-beeldformaat het beeld van een videorecorder wordt stilgezet, kan het bevroren beeld aan de zijkanten van het scherm zichtbaar blijven.

Aansluiting met een antennekabel

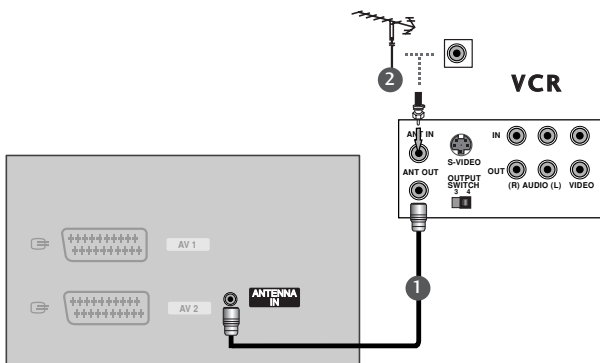

- 1 Verbind de **ANT OUT**-aansluiting van de videorecorder met de **ANTENNA IN**-aansluiting van de tv.
- 2 Sluit de antennekabel aan op de **ANT IN**-aansluiting van de videorecorder.
- 3 Druk op de knop **PLAY** (afspelen) van de videorecorder en stem de tv op de videorecorder af om de opname te bekijken.

Aansluiting met een RCA-kabel

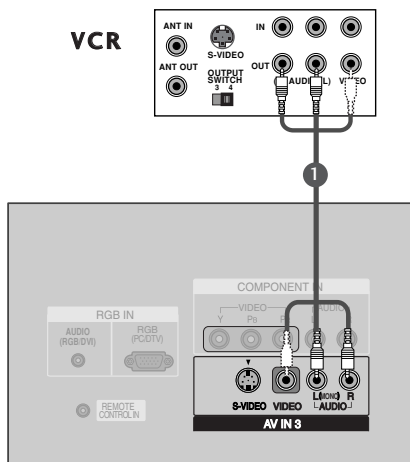

- 1 Verbind de **AUDIO/VIDEO**-aansluitingen van de tv en de videorecorder. Zorg ervoor dat de kleuren van de aansluitingen overeenkomen. (video = geel, audio links = wit en audio rechts = rood)
- 2 Plaats een videoband in de videorecorder en druk op **PLAY** (afspelen) op de videorecorder. (raadpleeg de handleiding van de videorecorder).
- 3 Selecteer de **AV3**-ingang met de knop **INPUT** (ingang) op de afstandsbediening.
- Selecteer de **AV4**-ingang als de videorecorder is aangesloten op de **AV IN 4**-ingang aan de voorzijde van de tv.

! OPMERKINGEN

- ▶ Als u een monovideorecorder hebt, sluit u de audiokabel van de recorder aan op de **AUDIO L/MONO**-aansluiting van de tv.

AANSLUITINGEN EN SETUP

VIDEORECORDER INSTELLEN

Aansluiting met een scartkabel

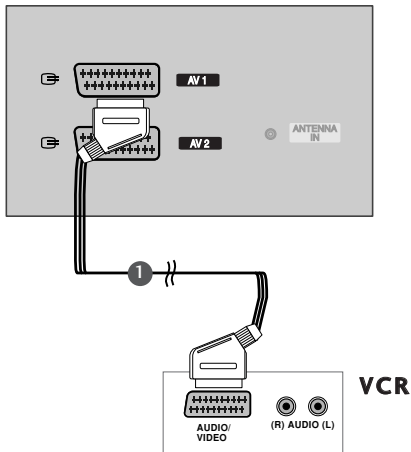

- 1 Verbind de scartaansluiting van de videorecorder met de **AV1**-scartaansluiting van de tv. Gebruik een afgeschermd scartkabel.
- 2 Plaats een videoband in de videorecorder en druk op **PLAY** (afspelen) op de videorecorder (raadpleeg de handleiding van de videorecorder).
- 3 Selecteer de **AV1**-ingang met de knop **INPUT** op de afstandsbediening.
- Selecteer de **AV2**-ingang als u het apparaat op de **AV2**-scartaansluiting hebt aangesloten.

! OPMERKINGEN

- ▶ Als het S-VIDEO-sigitaal (Y/C) wordt ontvangen via de Euro-scartaansluiting 2 (AV2), moet u de modus S-Video2 instellen.
- ▶ Als u een Euro-scartkabel wilt gebruiken, moet u een afgeschermd Euro-scartkabel gebruiken.

Aansluiting met een S-Video-kabel

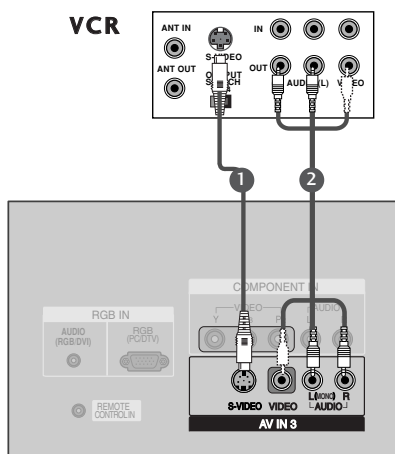

- 1 Verbind de S-VIDEO-uitgang van de videorecorder met de **S-VIDEO**-ingang van de tv. De beeldkwaliteit is nu beter dan wanneer u een normale composietingang (kabel met tulpstekkers) aansluit.
- 2 Verbind de audio-uitgangen van de videorecorder met de **AUDIO**-ingangen van de tv.
- 3 Plaats een videoband in de videorecorder en druk op **PLAY** (Afspelen) op de videorecorder (raadpleeg de handleiding van de videorecorder).
- 4 Selecteer de **AV3**-ingang met de knop **INPUT** op de afstandsbediening.

! OPMERKINGEN

- ▶ Als de S-VIDEO en VIDEO-aansluitingen allebei met de S-VHS-Videorecorder zijn verbonden, kan er alleen via de S-VIDEO-ingang ontvangst plaatsvinden.

AANSLUITING EXTERNE AV-BRON

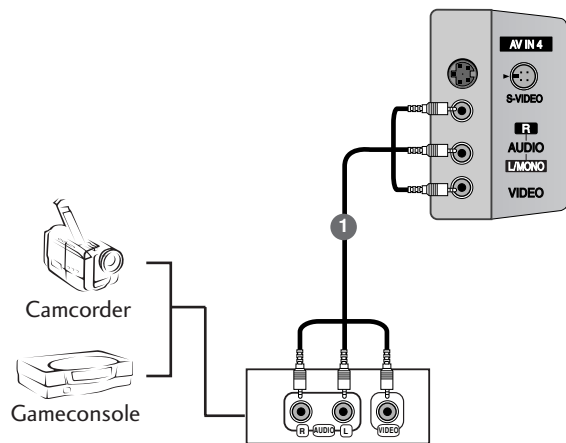

- 1 Verbind de **AUDIO/VIDEO**-aansluitingen van de tv en de videorecorder. Zorg ervoor dat de kleuren van de aansluitingen overeenkomen. (video = geel, audio links = wit en audio rechts = rood)
- 2 Selecteer de **AV4** -ingang met de knop **INPUT** (ingang) op de afstandsbediening.
- Selecteer de **AV3**-ingang als de videorecorder is aangesloten op de **AV IN3** -ingang aan de voorzijde van de tv.
- 3 Bedien het externe apparaat.
Zie de handleiding van het externe apparaat.

AANSLUITINGEN EN SETUP

DVD AANSLUITEN

Aansluiting met een S-Video-kabel

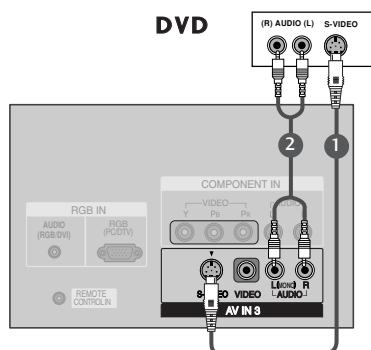

- 1 Verbind de S-VIDEO-uitgang van de dvd-speler met de **S-VIDEO**-ingang van de tv.
- 2 Verbind de audio-uitgangen van de dvd-speler met de **AUDIO**-ingangen van de tv.
- 3 Schakel de dvd-speler in en plaats een dvd.
- 4 Selecteer de **AV3** -ingang met de knop **INPUT** op de afstandsbediening.
- 5 Zie de handleiding van de dvd-speler voor bedieningsinstructies.

Aansluiting met een HDMI-kabel

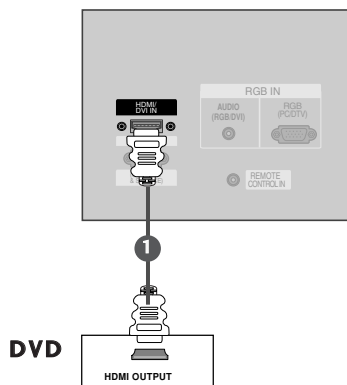

- 1 Verbind de HDMI-uitgang van de dvd met de **HDMI/DVI IN**-aansluiting op de tv.
- 2 Selecteer de **HDMI/DVI**-ingang met de knop **INPUT** op de afstandsbediening.
- 3 Zie de handleiding van de dvd-speler voor bedieningsinstructies.

! OPMERKINGEN

- ▶ De tv kan het video- en audiosignaal gelijktijdig ontvangen als u een HDMI-kabel gebruikt.
- ▶ Als de dvd-speler de functie Auto HDMI ondersteunt, wordt de uitgangsfrequentie van de dvd-speler automatisch ingesteld op 1280x720p.
- ▶ Als de dvd-speler geen Auto HDMI ondersteunt, moet u zelf de juiste uitgangsfrequentie instellen. Stel de uitgangsfrequentie van de dvd-speler in op 1280x720p voor de beste beeldkwaliteit.

DVD AANSLUITEN

Aansluiting met een componentkabel

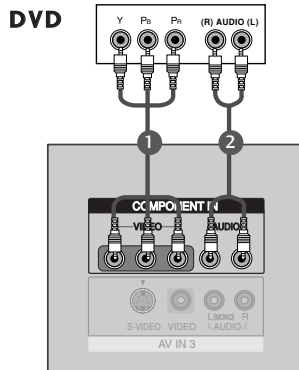

- 1 Verbind de video-uitgangen (Y, Pb, Pr) van de dvd-speler met de **COMPONENT IN VIDEO** (Y, Pb, Pr) van de tv.
- 2 Verbind de audio-uitgangen van de dvd-speler met de **COMPONENT IN AUDIO**-ingangen van de tv.
- 3 Schakel de dvd-speler in en plaats een dvd.
- 4 Selecteer de **Component** -ingang met de knop **INPUT** op de afstandsbediening.
- 5 Zie de handleiding van de dvd-speler voor bedieningsinstructies.

! OPMERKINGEN

► Componentingangen

U kunt de beeldkwaliteit verbeteren door een dvd-speler op de hieronder aangegeven manier op de componentingangen aan te sluiten.

Componentingangen op de tv	Y	P _B	P _R
Video-uitgangen op de dvd-speler	Y	P _b	P _r
	Y	B-Y	R-Y
	Y	C _b	C _r
	Y	P _B	P _R

Aansluiting met een scartkabel

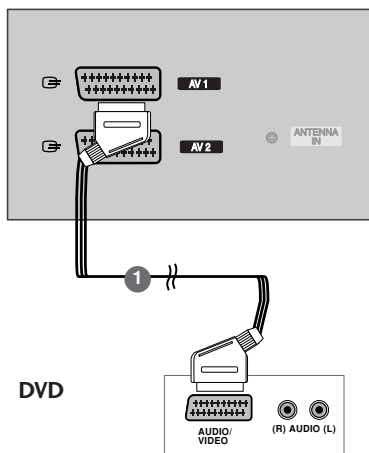

- 1 Verbind de scartaansluiting van de dvd-speler met de **AV1**-scartaansluiting van de tv.
- 2 Schakel de dvd-speler in en plaats een dvd.
- 3 Selecteer de **AV1** -ingang met de knop **INPUT** op de afstandsbediening.
- Selecteer de **AV2**-ingang als de speler op de **AV2**-scartaansluiting is aangesloten.

! OPMERKINGEN

► Gebruik de afgeschermd scartkabel.

AANSLUITINGEN EN SETUP

STB (SET-TOP BOX) AANSLUITEN

- Deze tv kan digitale signalen via de lucht of via de kabel ontvangen zonder een externe digitale set-top box. Als u echter digitale signalen ontvangt van een digitale set-top box of van een ander extern digitaal apparaat, raadpleegt u de onderstaande afbeelding.

Aansluiting met een 15-pins D-sub-kabel

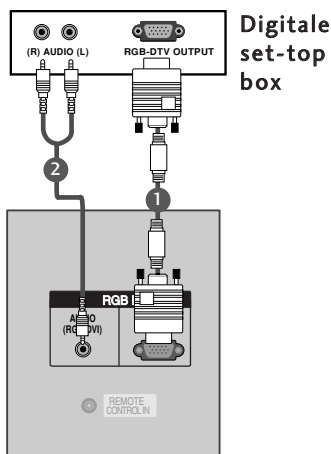

- 1 Verbind de RGB-uitgang van de digitale set-top box met de **RGB IN (PC/DTV)**-aansluiting op de tv.
- 2 Verbind de audio-uitgangen van de set-top box met de **AUDIO (RGB/DVI)**-aansluiting op de tv.
- 3 Schakel de digitale set-top box in. (Raadpleeg de gebruikershandleiding van de digitale set-top box.)
- 4 Selecteer de **RGB**-ingang met de knop **INPUT** op de afstandsbediening.

Aansluiting met een HDMI kabel

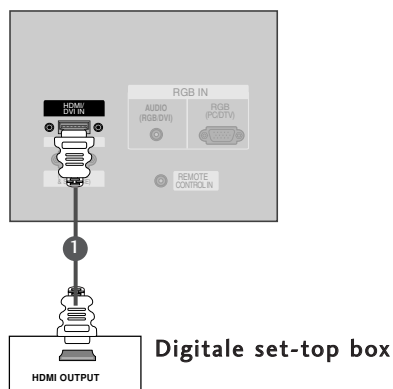

- 1 Verbind de HDMI-uitgang van de digitale set-top box met de **HDMI/DVI IN**-aansluiting op de tv.
- 2 Selecteer de **HDMI/DVI**-ingang met de knop **INPUT** op de afstandsbediening.
- 3 Schakel de digitale set-top box in. (Raadpleeg de gebruikershandleiding van de digitale set-top box.)

! OPMERKINGEN

- ▶ De tv kan het video- en audiosignaal gelijktijdig ontvangen als u een HDMI-kabel gebruikt.
- ▶ Als de digitale set-top box de functie Auto HDMI ondersteunt, wordt de uitgangsfrequentie van de digitale set-top box automatisch ingesteld op 1280x720p.
- ▶ Als de digitale set-top box geen Auto HDMI ondersteunt, moet u zelf de uitgangsfrequentie instellen. Stel de uitgangsfrequentie van de digitale set-top box in op 1280x720p voor de beste beeldkwaliteit.

STB (SET-TOP BOX) AANSLUITEN

Aansluiting met een componentkabel

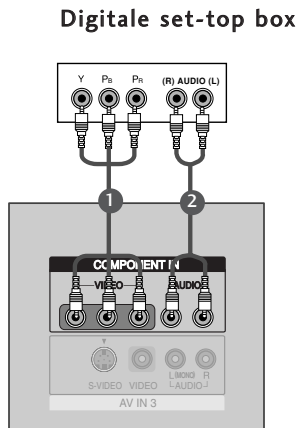

- 1 Verbind de video-uitgangen (Y, Pb, Pr) van de dvd-speler met de **COMPONENT IN VIDEO** (Y, Pb, Pr) van de tv.
- 2 Verbind de audio-uitgangen van de dvd-speler met de **COMPONENT IN AUDIO**-ingangen van de tv.
- 3 Schakel de digitale set-top box in. (Raadpleeg de gebruikershandleiding van de digitale set-top box.)
- 4 Selecteer de **Component** -ingang met de knop **INPUT** op de afstandsbediening.

! OPMERKINGEN

Signaal	Component	RGB-DTV	HDMI-DTV
480i/576i	Ja	Nee	Nee
480p/576p/720p/1080i	Ja	Ja	Ja

Als u voor de verbinding een HDMI-naar-DVI-kabel gebruikt

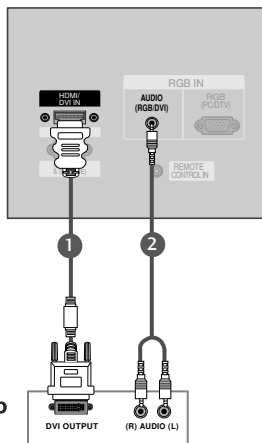

Digitale set-top box

- 1 Verbind de DVI-uitgang van de digitale set-top box met de **HDMI/DVI IN**-aansluiting op de tv.
- 2 Verbind de audio-uitgangen van de set-top box met de **AUDIO (RGB/DVI)**-aansluiting op de tv.
- 3 Schakel de digitale set-top box in. (Raadpleeg de gebruikershandleiding van de digitale set-top box.)
- 4 Selecteer de **HDMI/DVI**-ingang met de knop **INPUT** op de afstandsbediening.

! OPMERKINGEN

- ▶ Als de digitale set-top box een DVI-uitgang heeft en geen HDMI-uitgang, is een afzonderlijke audioverbinding noodzakelijk.
- ▶ Als de digitale set-top box de functie Auto DVI ondersteunt, wordt de uitgangsfrequentie van de digitale set-top box automatisch ingesteld op 1280x720p.
- ▶ Als de digitale set-top box geen Auto DVI ondersteunt, moet u zelf de juiste uitgangsfrequentie instellen. Stel de uitgangsfrequentie van de digitale set-top box in op 1280x720p voor de beste beeldkwaliteit.

AANSLUITINGEN EN SETUP

PC AANSLUITEN

Aansluiting met een 15-pins D-sub-kabel

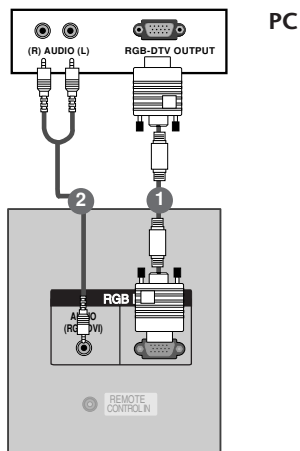

- 1 Sluit de tv met de pc-kabel op de pc aan.
- 2 Verbind de audio-ingang van de pc met de **AUDIO (RGB/DVI)**-ingang van de tv.
- 3 Schakel de pc in.
- 4 Selecteer de **RGB**-ingang met de knop **INPUT** op de afstandsbediening.

Als u voor de verbinding een HDMI-naar-DVI-kabel gebruikt

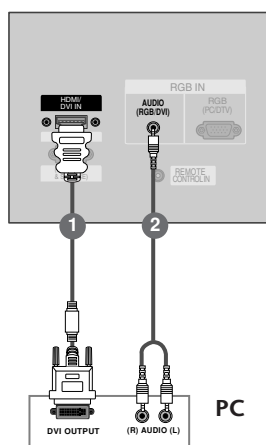

- 1 Verbind de DVI-uitgang van de PC met de **HDMI/DVI IN**-aansluiting op de tv.
- 2 Verbind de audio-uitgangen van de PC met de **AUDIO (RGB/DVI)** -aansluiting op de tv.
- 3 Schakel de pc in.
- 4 Selecteer de **HDMI/DVI**-ingang met de knop **INPUT** op de afstandsbediening.

! OPMERKINGEN

- ▶ Als de pc een DVI-uitgang heeft en geen HDMI-uitgang, is een afzonderlijke audioverbinding noodzakelijk.
- ▶ Als de pc geen Auto DVI ondersteunt, moet u de uitgangresolutie dienovereenkomstig instellen. Stel de uitgangresolutie van de grafische kaart van de pc in op 1024x768, 60Hz om de beste beeldkwaliteit te verkrijgen.

! OPMERKINGEN

- ▶ De monitor kan ook bewegende beelden en geluid van een PC ontvangen.
- ▶ Vermijd dat een stilstaand beeld lange tijd op het scherm van de monitor blijft staan. Het stilstaand beeld kan op het scherm ingebrand worden. Gebruik een screen saver wanneer dat mogelijk is.
- ▶ Sluit de pc aan op de RGB (PC/DTV)- of HDMI/DVI-poort van het toestel. Kies de juiste uitgang/resolutie op de pc.
- ▶ Er kan ruis zijn overeenkomstig een resolutie, verticaal patroon, contrast of helderheid in pc-modus. Verander dan de pc-modus in een andere resolutie, wijzig de verversingsfrequentie of pas de helderheid en het contrast aan in het menu totdat het beeld goed is. Als de verversingsfrequentie van de grafische kaart van de pc niet kan worden gewijzigd, vervangt u deze grafische kaart of raadpleegt u de fabrikant van de grafische kaart.
- ▶ Voor de horizontale en de verticale frequentie wordt een aparte synchronisatie-ingang gebruikt.
- ▶ Bij 42PC1RR/50PC1RR-modellen adviseren wij 1024x768, 60 Hz te gebruiken voor de pc-modus. Hiermee krijgt u de beste beeldkwaliteit.
- ▶ Bij 32LC2RR/ 37LC2RR /42LC2RR-modellen adviseren wij 1360x768, 60 Hz te gebruiken voor de pc-modus. Hiermee krijgt u de beste beeldkwaliteit.
- ▶ Als de resolutie van de pc hoger dan UXGA is, is er geen beeld op de tv.
- ▶ Sluit de signaalkabel van de monitoruitgang van een pc aan op de RGB (PC/DTV)-poort van het toestel of sluit de signaalkabel van de HDMI-uitgang van de pc aan op de HDMI/DVI-poort van het toestel.
- ▶ Verbind de audio-kabel van de pc met de Audio-ingang van de tv (geluidskabels worden niet meegeleverd bij de tv).
- ▶ Als u een geluidskaart gebruikt, moet u het PC-geluid correct afstellen.
- ▶ Deze monitor ondersteunt een VESA "Plug and Play"-oplossing. De monitor stuurt EDID-gegevens naar het PC-systeem met een DDC-protocol. De PC past zich automatisch aan deze monitor aan.
- ▶ Het DDC-protocol is vooraf ingesteld voor de modi RGB (analoge RGB), DVI (DVI, digitale RGB).
- ▶ Stel, indien nodig, de monitorinstellingen af om "Plug and Play" mogelijk te maken.
- ▶ Als de grafische kaart van de pc niet geschikt is voor gelijktijdige aansluiting via zowel een analoge als een digitale RGB-uitgang, sluit u de pc aan op de RGB (PC/DTV)- of de HDMI/DVI-poort om beelden van de pc op het toestel weer te geven.
- ▶ Als de beeldkaart van de PC wel tegelijkertijd analoge en digitale RGB-signalen uitstuurt, stel de monitor dan ofwel op RGB ofwel op HDMI in (de andere modus wordt door de monitor automatisch op "Plug and Play" ingesteld).
- ▶ Afhankelijk van de videokaart werkt de DOS-modus mogelijk niet als u een DVI-I-kabel gebruikt.
- ▶ Wanneer u een te lange RGB-PC-kabel gebruikt, is er mogelijk ruis op het scherm. We adviseren u een kabel korter dan 5 meter te gebruiken. Hierdoor krijgt u de beste beeldkwaliteit.

AANSLUITINGEN EN SETUP

Ondersteunde beeldschermresolutie **RGB / HDMI-**modus (32LC2RR *, 37LC2RR *, 42LC2RR *)

Resolutie	Horizontale frequentie(kHz)	Verticale frequentie(Hz)
720x400	31,468	70,8
640x480	31,469 37,684	59,94 75,00
800x600	37,879 46,875	60,31 75,00
832x624	49,725	74,55
1024x768	48,363 56,47 60,123	60,00 70,00 75,029
1280x768	47,776	59,870
1360x768	47,720	59,799
1366x768	47,720	59,799

Ondersteunde beeldschermresolutie **RGB / HDMI-**modus (42PC1RR *, 50PC1RR *)

Resolutie	Horizontale frequentie(kHz)	Verticale frequentie(Hz)
640x350	31,468 37,861	70,09 85,08
720x400	31,469 37,927	70,08 85,03
640x480	31,469 35,000 37,861 37,500 43,269	59,94 66,66 72,80 75,00 85,00
848x480	31,500 37,799 39,375	60,00 70,00 75,00
852x480	31,500 37,799 39,375	60,00 70,00 75,00
800x600	35,156 37,879 48,077 46,875 53,674	56,25 60,31 72,18 75,00 85,06
832x624	49,725	74,55
1024x768	48,363 56,476 60,023 68,677	60,00 70,06 75,02 85,00
1360x768	47,700	60,00
1366x768	47,700	60,00
1152x864	54,348 63,995	60,05 70,01
1280x768	47,776	59,87

BASISFUNCTIES

DE TV INSCHAKELEN

Als uw tv wordt ingeschakeld, kunt u de functies ervan gebruiken.

De tv inschakelen

- 1 Sluit eerst het netsnoer op de juiste wijze aan.
Hierna schakelt de tv in op stand-by.
 - Druk in de stand-by modus op de knop  / I, INPUT, PR ▲ / ▼ van de tv of druk op de knop POWER, INPUT, MULTIMEDIA, PR ▲ / ▼ of op een van de cijfertoetsen van de afstandsbediening om de tv in te schakelen.

Volume regelen

- 1 Druk op de knop VOL ▲ / ▼ om het volume te regelen.
- 2 U kunt het geluid uitschakelen door op de knop MUTE (dempen) te drukken.
- 3 U kunt deze functie weer annuleren door op de knop MUTE, VOL ▲ / ▼ of I/II te drukken.

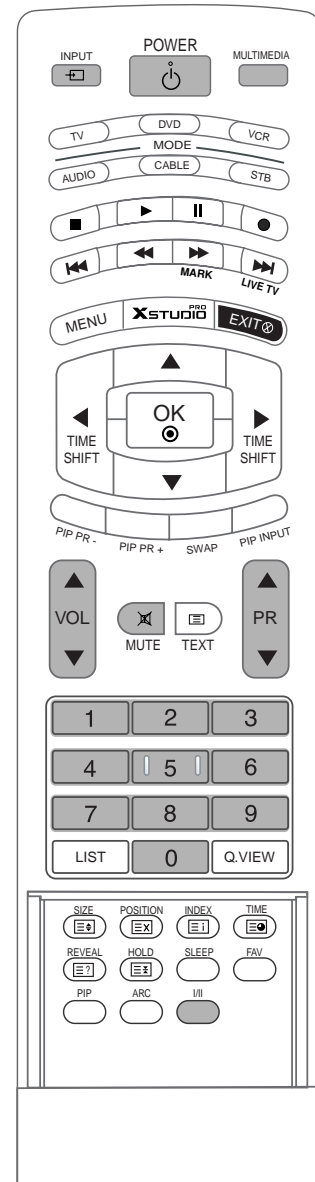

BASISFUNCTIES

DE TV INSCHAKELEN

Programma selecteren

- 1 Druk op de knop PR ▲ / ▼ of op de cijfertoetsen om een programmanummer te selecteren.

De taal van de schermmenu's kiezen (optie)

- De menu's kunnen in de gekozen taal op het scherm worden weergegeven. Kies eerst uw taal.

- 1 Druk op de toets **MENU** en vervolgens op de toets ▲ / ▼ om het menu **EXTRA** te selecteren.
- 2 Druk op de ►-toets en vervolgens de toetsen ▲ / ▼ om **Taal** te selecteren.
- 3 Druk op de toets ► en dan op de toets ▲ / ▼ om de gewenste taal te kiezen. Vanaf nu zullen de menu's op het scherm worden weergegeven in de taal van uw keuze.
- 4 Druk op de **EXIT**-toets om terug te keren naar het normale TV-beeld.

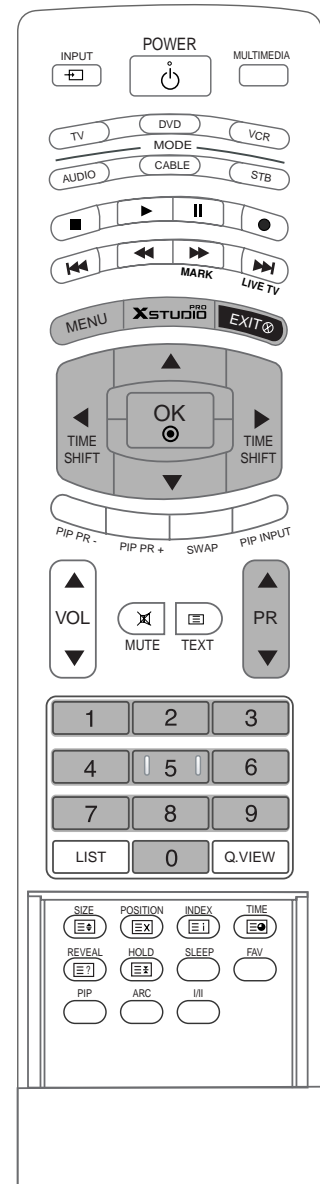

! OPMERKINGEN

- Als u op vakantie gaat, kunt u de stekker het beste uit het stopcontact halen.

SPECIALE FUNCTIES DVR (digitale videorecorder)

TIMESHIFT

- Via deze functie kan het toestel automatisch tv-programma's opnemen en deze vervolgens op elke gewenst moment afspelen.
- Terwijl de timeshift-functie is ingeschakeld, kunt u de normale pauze- en terugspoelfuncties blijven gebruiken zonder dat u iets van de live-uitzending hoeft te missen.

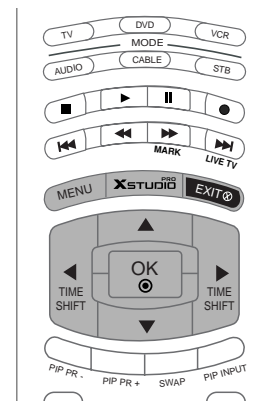

- 1 Druk op de knop **MENU** en gebruik vervolgens de knop ▲ / ▼ om het menu **DVR** (digitale videorecorder) te selecteren.
- 2 Druk op de knop ► en gebruik vervolgens de knop ▲ / ▼ om de **Timeshift**-functie te selecteren.
- 3 Druk op de ►-toets en vervolgens de toetsen ▲ / ▼ om **Aan** of **Uit** te selecteren.
- 4 Druk op de **EXIT**-toets om terug te keren naar het normale TV-beeld.



1



2 3

VOORTGANGSFUNCTIE VAN TIMESHIFT.



1 Nadat u **Timeshift Aan** hebt geselecteerd, drukt u op de knop **OK**.

- Zodra timeshift wordt gestart, verschijnt er onder op het scherm een voortgangsbalk die de huidige opnamestatus aangeeft.
- Druk op de knop **EXIT** (afsluiten) om de voortgangsbalk te verbergen of druk op de knop **OK** om de voortgangsbalk weer te geven.
- Zelfs als het programma wordt gewijzigd, blijft deze functie gehandhaafd zolang de timeshift-functie is ingeschakeld.

2 Om de timeshift-functie uit te schakelen, opent u het optiemenu en selecteert u **Timeshift Aan**.

De Progress Bar (voortgangsbalk)

De voortgang van een aantal functies wordt weergegeven via een balk voor het gedeelte dat mogelijk via de DVR wordt herhaald, een balk voor de positie van de huidige weergave op het scherm en de live-uitzending en een balk voor het opgenomen gedeelte.

- ❶ Status van de huidige weergave.
- ❷ verstreken tijd van het huidige programma.
- ❸ Intervallen van 15 minuten vanaf de starttijd van de timeshift-functie (totaal één uur).
- ❹ Geeft de huidige timeshift-positie aan.

! OPMERKINGEN

- ▶ **DVR (digitale videorecorder)** : Een apparaat dat een uitgezonden programma op een vaste schijf in het toestel of de SET-TOP BOX opneemt.
- ▶ Om ruimte op de vaste schijf te besparen, wordt er niets opgeslagen als er geen signaal is.
- ▶ De totale opslagcapaciteit van de vaste schijf is 80 GB. Voor de timeshift-functie is minimaal 4 GB gereserveerd.
- ▶ Als het apparaat wordt ingeschakeld, kan het tot 3 minuten duren voordat de vaste schijf wordt geïnitieerd.
- ▶ Bij programma's die tegen opname zijn beveiligd, kan de functie Recording (opnemen) niet worden gestart.
- ▶ Omdat een analoge uitzending naar een digitaal signaal wordt omgezet, kunnen er bij videobeelden die snelle bewegingen bevatten dwarsstrepen in het beeld verschijnen. Dit verschijnsel treedt op als het analoge signaal wordt gecomprimeerd en vervolgens in een digitaal signaal wordt omgezet. Het apparaat probeert deze beeldruis zo veel mogelijk te onderdrukken.
- ▶ Bij het gebruik van de modus PIP/DW, POP wordt de timeshift-functie gestopt.
- ▶ De timeshift-functie is beschikbaar in de modus TV, AV1, AV2, S-Video2, AV3 en AV4.
- ▶ De timeshift-functie is niet beschikbaar voor kanalen die alleen audio bevatten.

Voortgangsfunctie van timeshift, afspelen

- Bij gebruik van de voortgangsfunctie van timeshift kan op verschillende manieren worden afgespeeld.





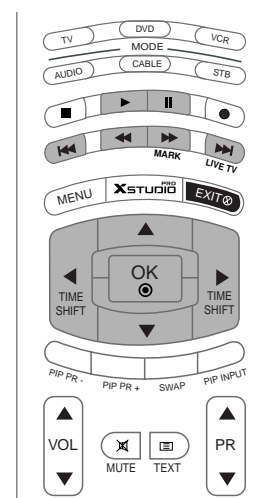





Geeft aan dat de huidige uitzending verschilt van de weergegeven video.



De afstandsbediening gebruiken

U kunt het afspelen verschuiven naar elk punt binnen het opgenomen programma dat wordt afgespeeld.



	<p>Tijdens het afspelen:</p> <p>drukt u meerdere malen op de knop REW (◀◀) (snel achteruit) om de opname sneller terug te spoelen ◀◀x2 -> ◀◀x5 -> ◀◀x10 -> ◀◀x50 -> ◀◀x100 .</p> <p>drukt u meerdere malen op de knop FF (▶▶) (snel vooruit) om de opname sneller vooruit te spoelen ▶▶x2 -> ▶▶x5 -> ▶▶x10 -> ▶▶x50 -> ▶▶x100 .</p> <ul style="list-style-type: none"> Als u meerdere malen op deze knoppen drukt, neemt de snelheid van het terugspoelen of vooruitspoelen toe.
   	<p>Druk op de knop ◀◀ of ▶▶ om binnen het huidige programma terug of vooruit te spoelen.</p> <ul style="list-style-type: none"> Druk op de knop ◀◀ om in één stap naar het einde van het programma te gaan. Druk op de knop ▶▶ om in één stap naar het begin van het programma te gaan. <p>Druk op de knop ▲ om in één stap ongeveer 20 seconden vooruit te gaan.</p> <ul style="list-style-type: none"> Druk op de knop ▼ om in één stap ongeveer 8 seconden terug te gaan.
	<p>Houd tijdens het afspelen de knop Pause (▢) (pauzeren) ingedrukt.</p> <ul style="list-style-type: none"> Er wordt een stilstaand beeld weergegeven. Druk meerdere malen op de knop Pause (▢) (pauzeren) om beeld voor beeld vooruit te gaan. Druk op de knop Pause (▢) (pauzeren) en gebruik vervolgens de knop FF (▶▶) voor langzaam afspelen (waarbij ▶▶ wordt weergegeven.)
	<ul style="list-style-type: none"> Als tijdens het afspelen de knop ◀ of ▶ wordt gebruikt, wordt de cursor op het scherm weergegeven.
	<p>Druk op de knop PLAY (▶) (afspelen) om de normale weergave te hervatten.</p>
	<p>Druk op de knop ▶▶ om naar de huidige live-uitzending terug te gaan.</p>

OPNEMEN

- Met deze functie kunt u het programma opnemen dat u op het hoofdscherm aan het bekijken bent.

Onmiddellijk opnemen

Via deze functie wordt het huidige weergegeven programma opgenomen.

1 Selecteer het op te nemen programma en druk vervolgens op de knop  . Tijdens het opnemen wordt  weergegeven. Met deze functie kunt u maximaal 2 uur aan programma's opnemen.

2 Druk op de knop  als u met opnemen wilt stoppen.

■ Als u tijdens het opnemen korter dan 10 seconden op de knop  drukt, wordt dit bericht weergegeven.

 Opnemen is niet voltooid. Opnametijd moet langer dan 10 seconden zijn.

■ Als u tijdens het opnemen langer dan 10 seconden op de knop  drukt, wordt dit bericht weergegeven.

 Opnemen is voltooid.

3 U kunt opnametijd bijtellen of aftrekken door tijdens het opnemen op de knop  te drukken.

Druk meerdere malen op de knop ◀ of ▶ om opnametijd bij te tellen of af te trekken. Telkens wanneer u op de knop ◀ of ▶ drukt, wordt de opnametijd gewijzigd volgens het onderstaande schema.

↗ +10min. → +20min. → +30min. → +40min. → +50min. → +60min.
Geen wijziging
↘ -10min. → -20min. → -30min. → -40min. → -50min. → -60min.

De extra opnametijd die aan de bestaande ingestelde tijd wordt toegevoegd is gelijk aan de uiteindelijke opnametijd.

- 4 Nadat u de opnametijd hebt aangepast, selecteert u **OK**. De statusbalk wordt weergegeven.



- Druk op de knop **EXIT** (afsluiten) om de statusbalk te verbergen. Druk op de knop **OK** om de statusbalk weer te geven.

- 5 Het opnemen wordt gestopt als de geselecteerde duur is verstreken of als u op de knop  drukt. Hoewel het opnemen is gestopt, blijft de timeshift-functie actief.



! OPMERKINGEN

- ▶ Als er tijdens het opnemen geen vrije schijfruimte meer beschikbaar is, wordt automatisch met opnemen gestopt.
- ▶ Opnamen korter dan 10 seconden worden niet opgeslagen.
- ▶ Om tijdens het opnemen van uitzendingen schijfruimte te besparen, worden er geen gegevens opgeslagen als er geen signaal is.
- ▶ Bij programma's die tegen kopiëren zijn beveiligd, kan de opnamefunctie niet worden gestart.
- ▶ De weergegeven tijd kan ietwat afwijken van de werkelijke tijd.
- ▶ Als er geen signaal of filmbron is, kan de weergegeven tijd ietwat afwijken van de werkelijke tijd.
- ▶ Programma's waarvan de inhoud tegen opname is beveiligd, kunnen niet via de voortgangsfunctie van timeshift worden opgenomen.

 Opnemen gestopt vanwege kopieerbeveiliging.

- ▶ Bij opname vanaf een oude tape kan de opnamekwaliteit slecht zijn.
- ▶ Deze wordt gescheiden van het programma opgeslagen, afhankelijk van het signaal van het kleursysteem.

TV KIJKEN EN OPNEMEN

- Tijdens het opnemen kunt u het programma of de ingang wijzigen zonder dat dit de opname beïnvloedt. De uitzending die wordt opgenomen kan in de hoek rechtsonder op het hoofdscherm worden weergegeven.

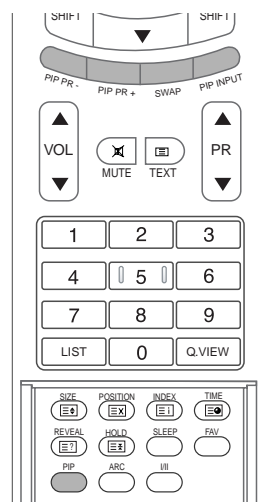

- 1 Nadat u Instant Record (onmiddellijk opnemen) of Reserved Record (gereserveerd opnemen) hebt gestart, kunt u het programma of de ingang wijzigen.
 - U kunt de uitzending die u aan het opnemen bent controleren in de hoek rechtsonder op het hoofdscherm (zoals hieronder afgebeeld).
 - Druk op de knop **PIP** om het programma dat wordt opgenomen te verbergen of weer te geven.
 - Druk op de knop **SWAP** (wisselen) om terug te gaan naar het programma dat wordt opgenomen in Watching & Record (tv kijken en opnemen).
 - Als u teruggaat naar het programma dat in Watching & Record (tv kijken en opnemen) wordt opgenomen, gaat het scherm terug naar Instant Record (onmiddellijk opnemen) of Reserved Record (gereserveerd opnemen).

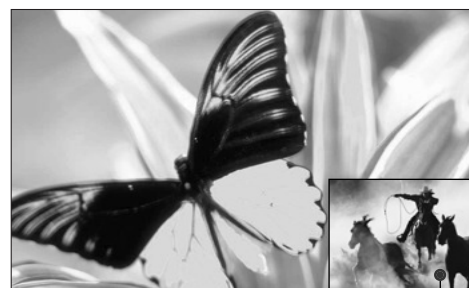

Programma dat wordt opgenomen

opnemen tv kijken	analoog	AV1	AV2	S-Video2	AV3	AV4
analoog	0	0	0	0	0	0
AV1	0	0	0	0	0	0
AV2	0	0	0	x	0	0
S-Video2	0	0	x	0	0	0
AV3	0	0	0	0	0	0
AV4	0	0	0	0	0	0
Component	0	0	0	0	0	0
RGB	0	0	0	0	0	0
HDMI/DVI	0	0	0	0	0	0

! LET OP

- ▶ Als u het apparaat tijdens het opnemen uitschakelt, wordt het onderstaande bericht weergegeven.

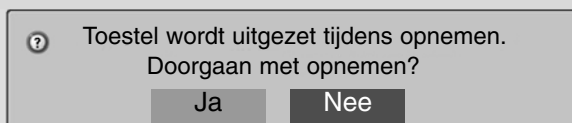

- ▶ Als u Nee selecteert, wordt met opnemen gestopt en wordt het apparaat vervolgens uitgeschakeld.
- ▶ Als u Ja selecteert, wordt met opnemen doorgegaan en wordt het apparaat uitgeschakeld.

Ingang voor Watching & Record
(tv kijken en opnemen)

OPGENOMEN TV

- De opgenomen programma's worden overzichtelijk in een lijst weergegeven.
- Deze functie is beschikbaar voor gebruik in het DVR-menu.

- 1 Druk op de knop **XStudio** om het **Home**-menu te openen. Gebruik de knop **▲** of **▼** om **Opgenomen TV** te selecteren en gebruik vervolgens de knop **OK** of **▶**.

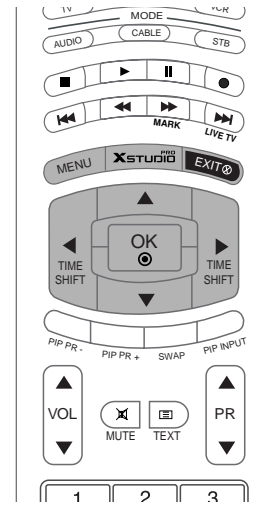
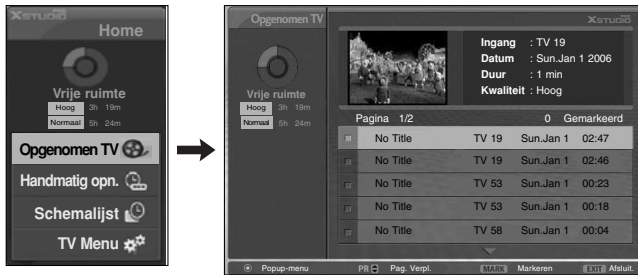

SELECTIE VAN OPGENOMEN PROGRAMMA'S EN POPUP-MENU

- De lijst met opgenomen programma's en bijbehorende miniatuurweergaven is hierboven afgebeeld.

- 1 Met behulp van de knop **▲** of **▼** kunt u naar boven en naar beneden door de lijst gaan.

- 2 Gebruik de knop **Mark** om een programma aan de lijst toe te voegen of uit de lijst te verwijderen. Als een programma is gemarkeerd, wordt naast de miniatuurweergave een weergegeven.

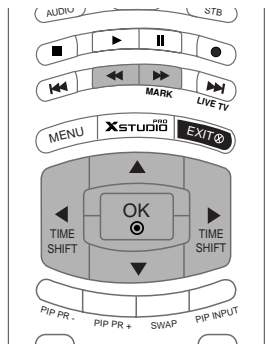

3 Met de knop ▲ ▼ ◀ ▶ kunt u naar de desbetreffende miniatuurweergave navigeren. Druk vervolgens op de knop **OK** om het popup-menu te openen.

- ▶ **Afspelen:** afspelen van de geselecteerde opname starten.
- ▶ **Alles marker.:** alle miniatuurweergaven op het scherm markeren.
- ▶ **Alles demarker.:** de markering van alle miniatuurweergaven opheffen.
- ▶ **Wissen:** de geselecteerde opname verwijderen.
- ▶ **Hernoemen:** titel van het opgenomen programma bewerken.
- ▶ **Annuleren:** het popup-menu sluiten.



4 Druk op de knop **EXIT** (afsluiten) om terug te keren naar tv kijken of druk op de knop **XSTUDIO** om terug te keren naar het **Home**-menu.

- Als er bij de uitvoer van een functie (Recording (opnemen)) een aan de DVR gerelateerd probleem met de vaste schijf optreedt, wordt dit bericht weergegeven.
- Als de temperatuur onder nul graden (0°) komt, verschijnt er een waarschuwingsbericht en moet u de vaste schijf initialiseren.

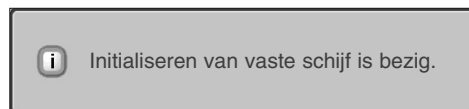

OPGENOMEN PROGRAMMA'S AF SPELEN

- U kunt het programma afspelen dat in de lijst met opgenomen programma's is geselecteerd.

1 Een opgenomen programma afspelen.

2 Tijdens het afspelen wordt een uit verschillende delen bestaand afspeelscherm weergegeven, zoals hieronder afgebeeld.

- Allereerst verschijnt een pictogram **Afsp** dat de huidige afspelermodus aanduidt. Druk vervolgens op de knop **OK** om de voortgangsbalk weer te geven.
- Als u het pictogram voor opgenomen programma's wilt verwijderen, drukt u op de knop **EXIT** (afsluiten).

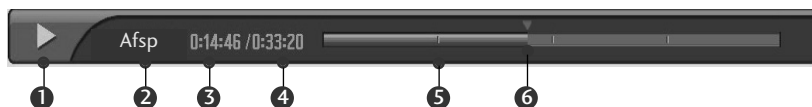





































De Progress Bar (voortgangsbalk)

De voortgang van een aantal functies wordt weergegeven via een balk voor het gedeelte dat mogelijk via de DVR wordt herhaald, een balk voor de positie van de huidige weergave op het scherm en de live-uitzending en een balk voor het opgenomen gedeelte.

- 1 Geeft aan dat het opgenomen programma wordt afgespeeld.
- 2 Geeft de status van het opgenomen programma aan.
- 3 Geeft de verstreken afspeelduur aan.
- 4 Geeft de totale afspeelduur aan.
- 5 Markering voor kwart van de totale programmaduur.
- 6 Geeft de huidige afspelerpositie aan.

De afstandsbediening gebruiken

U kunt het afspelen verschuiven naar elk punt binnen het opgenomen programma dat wordt afgespeeld.

	<p>Tijdens het afspelen:</p> <p>drukt u meerdere malen op de knop REW () (snel achteruit) om de opname sneller terug te spoelen  ->  ->  ->  ->  .</p> <p>drukt u meerdere malen op de knop FF () (snel vooruit) om de opname sneller vooruit te spoelen  ->  ->  ->  ->  .</p> <ul style="list-style-type: none">▪ Als u meerdere malen op deze knoppen drukt, neemt de snelheid van het terugspoelen of vooruitspoelen toe.
 	<p>Druk op de knop  of  om binnen het huidige programma terug of vooruit te spoelen.</p> <ul style="list-style-type: none">▪ Druk op de knop  om in één stap naar het einde van het programma te gaan.▪ Druk op de knop  om in één stap naar het begin van het programma te gaan. <p>Druk op de knop  om in één stap ongeveer 20 seconden vooruit te gaan.</p> <ul style="list-style-type: none">▪ Druk op de knop  om in één stap ongeveer 8 seconden terug te gaan.
	<p>Houd tijdens het afspelen de knop Pause () (pauzeren) ingedrukt.</p> <ul style="list-style-type: none">▪ Er wordt een stilstaand beeld weergegeven.▪ Druk meerdere malen op de knop Pause () (pauzeren) om beeld voor beeld vooruit te gaan.▪ Druk op de knop Pause () (pauzeren) en gebruik vervolgens de knop FF () voor langzaam afspelen (waarbij  wordt weergegeven.)
	<ul style="list-style-type: none">▪ Als tijdens het afspelen de knop  of  wordt gebruikt, wordt de cursor op het scherm weergegeven.
	<p>Druk op de knop PLAY () (afspelen) om de normale weergave te hervatten.</p>
	<p>Druk op de knop  om naar de huidige live-uitzending terug te gaan.</p>
	<ul style="list-style-type: none">▪ Als u op de knop STOP () drukt, kunt u tv kijken.

HANDMATIG OPNEMEN

- Met deze functie kunnen gegevens voor gereserveerd opnemen gemakkelijk worden ingevoerd.
- Deze functie is beschikbaar voor gebruik in het DVR-menu.
- Bij handmatig opnemen, wordt het standaardgeluid van het toestel opgeslagen.

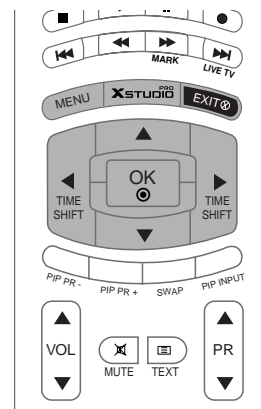

1 Druk op de knop om het **Home**-menu te openen. Gebruik de knop ▲ of ▼ om **Handmatig opn.** te selecteren en gebruik vervolgens de knop OK of ►.

2 Het scherm **Handmatig opn.** wordt geopend, zoals hieronder afgebeeld. Gebruik de knop ▲ ▼ ◀ ▶ om **Ingang, PR, Datum, Tijd, Duur** en **Frequentie** in te stellen.

- ▶ **Ingang:** selecteer de ingangsbron (TV, AV1, AV2, S-Video2, AV3 of AV4).
- ▶ **PR:** selecteer het huidige programma of een gescand programma.
- ▶ **Datum:** u kunt een datum tot maximaal één maand in de toekomst kiezen.
- ▶ **Tijd/Duur:** zorg dat deze waarden correct worden ingesteld.
- ▶ **Frequentie:** u kunt kiezen uit Eenmaal, Dagelijks en Wekelijks.

3 Nadat u de waarden voor **Handmatig opn.** hebt ingesteld, drukt u op de knop **OK**.

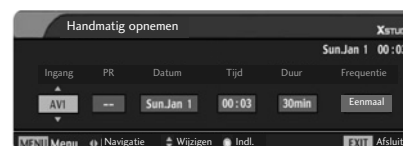

2

SCHEMALIJST

- U kunt maximaal 8 programma's opslaan.
- Deze functie is beschikbaar voor gebruik in het DVR-menu.

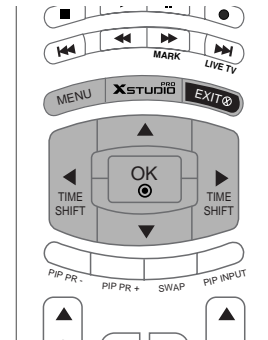

- 1 Druk op de knop om het **Home**-menu te openen. Gebruik de knop ▲ of ▼ om **Schemalijs** te selecteren en gebruik vervolgens de knop OK of ►.
- 2 Het scherm **Schemalijs** wordt geopend, zoals hieronder afgebeeld. Gebruik de knop ▲ ▼ om het opgenomen programma te selecteren.

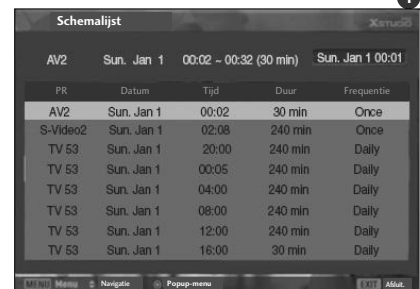

VIDEO KWALITEIT

- Deze functie is niet beschikbaar bij het opnemen van een programma.

- 1 Druk op de **MENU**-toets en vervolgens de toetsen ▲ / ▼ om het **DVR** menu te selecteren.
- 2 Druk op de knop ► en gebruik vervolgens de knop ▲ / ▼ om de **Videokwaliteit** te selecteren.
- 3 Druk op de knop ► en gebruik vervolgens de knop ▲ / ▼ om **Hoog** of **Normaal** te selecteren.
- 4 Druk op de **EXIT**-toets om terug te keren naar het normale TV-beeld.



SCHIJF FORMATTEREN

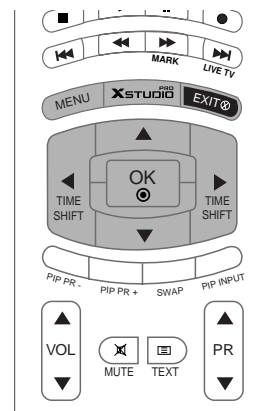

- 1 Druk op de **MENU**-toets en vervolgens de toetsen ▲ / ▼ om het **DVR** menu te selecteren.
- 2 Druk op de knop ► en gebruik vervolgens de knop ▲ / ▼ om het formatteren van de vaste schijf te selecteren.
- 3 Druk op de knop ► om het formatteren van de vaste schijf te starten.



1

- als u op de knop ► drukt, wordt deze melding weergegeven.

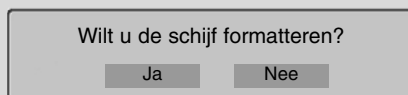

- als u Ja selecteert, wordt deze melding weergegeven.

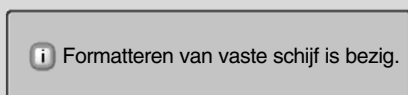

- Bij het voltooien wordt deze melding weergegeven.

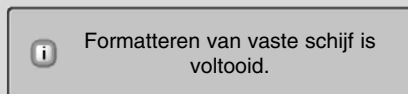

2 3

- 4 Druk op de **EXIT**-toets om terug te keren naar het normale TV-beeld.

SPECIALE FUNCTIES PIP/POP/Twee beelden

PIP-FUNCTIE (BEELD IN BEELD)

Met PIP kunt u tegelijkertijd 2 verschillende ingangen (bronnen) op uw tv-scherm weergeven. Met de ene bron wordt een groot beeld en met de andere bron een kleiner inzetbeeld weergegeven.

Deze functie is niet beschikbaar in de TELETEKST-modus.

In de modus Twin Picture (twee beelden) wordt het scherm in tweeën gesplitst, zodat er tegelijkertijd twee beeldbronnen op het tv-scherm kunnen worden weergegeven. Voor elke bron is een helft van het scherm beschikbaar.

Deze functie is niet beschikbaar bij opnemen of afspelen.

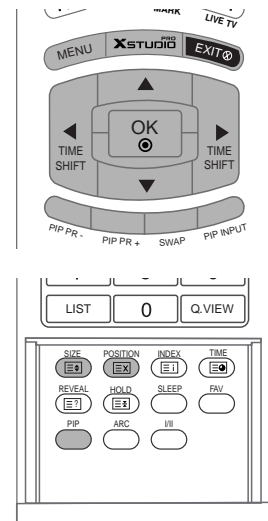

! OPMERKINGEN

- ▶ Wanneer het subbeeld half zo groot is als het hoofdbeeld, kan de beeldkwaliteit afnemen.
- ▶ De beweging van het subbeeld kan er onnatuurlijk uitzien omdat het beeld op de tv op het volledige scherm wordt weergegeven. Dit gebeurt door de bron van het hoofdbeeld te synchroniseren wanneer de verversingsfrequentie van de bron van het hoofdbeeld en van het subbeeld niet hetzelfde is in de PIP-modus.

PIP

Druk op de knop **PIP** om het subbeeld weer te geven.

Telkens wanneer u op de knop PIP drukt, veranderen de PIP-opties, zoals hierna wordt weergegeven.

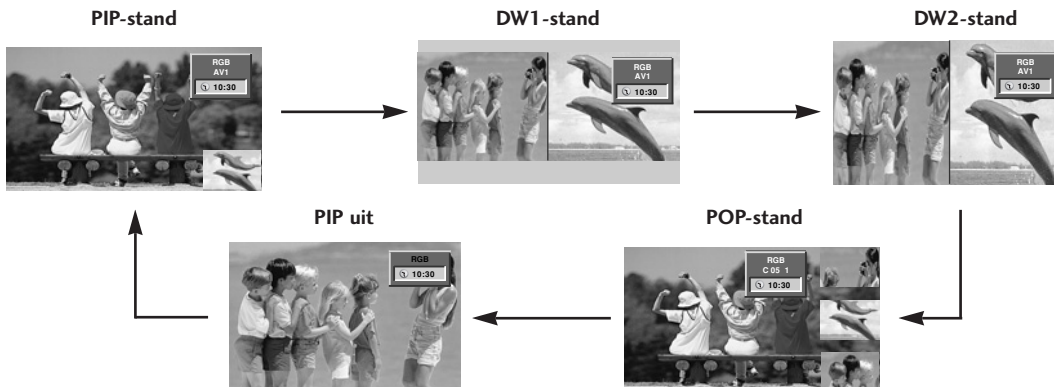

PIP-TRANSPARANTIE (ALLEEN IN DE PIP-STAND)

- 1 Druk op de **MENU**-toets en vervolgens de toetsen ▲ / ▼ om het **PIP/DW** menu te selecteren.
- 2 Druk op de ►-toets en vervolgens de toetsen ▲ / ▼ om **PIP Transparant** te selecteren.
- 3 Druk op de toets ► en daarna op de toets ◀ / ▶ om de PIP-transparantie bij te regelen.
- 4 Druk op de **EXIT**-toets om terug te keren naar het normale TV-beeld.

ZENDERSELECTIE VOOR SUBBEELD

- 1 Druk op de knop **PIP PR +/-** om een zender voor het subbeeld te selecteren.

HET AANPASSEN VAN HET SCHERM VOOR PIP

- 1 In TV of AV mode voor het Hoofdbeeld en RGB [PC] voor het subbeeld, kunt u Autoconfig en Handconfig gebruiken om het scherm van het subbeeld aan te passen.
 - In TV of AV mode voor hoofdbeeld en HDMI[DTV] of Component 480p, 576p, 720p, 1080i voor het subbeeld, kunt u Handconfig gebruiken om het scherm van het sub-beeld aan te passen.

INGANGSSIGNAALBRON VOOR PIP KIEZEN

- 1 Druk op de knop **PIP INPUT** om de ingang voor het subbeeld te selecteren.
 - Mocht het beeld van het PIP-beeld van slechte kwaliteit zijn, selecteer dan AUTO, PAL, SECAM of NTSC in het PIP systeem menu.
 - Telkens wanneer op de knop **PIP INPUT** wordt gedrukt, wordt elke ingang voor het subbeeld weergegeven.

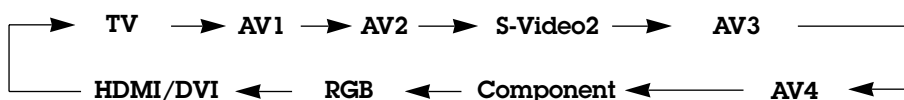

AANPASSING VAN DE GROOTTE VAN HET SUBBEELD (ALLEEN IN DE PIP-STAND)

- 1 Druk op de **SIZE** (Fenster Groesse)-toets en dan op de toetsen ◀/▶ om subbeeldfor-maat af te stellen.
 - In de modi DW1 en DW2 worden het hoofdbeeld en het sub-beeld gelijktijdig aangepast als u op de knop **SIZE** drukt. In de PIP-modus kunt u met de knop **SIZE** alleen het subbeeld aan-passen.



HET SUBBEELD VERPLAATSEN (ALLEEN IN DE PIP-STAND)

- 1 Druk op de **POSITION**-toets terwijl u in de PIP-modus bent.
 - Druk herhaaldelijk op de knop ▲/▼ of ◀/▶ totdat de gewenste positie is bereikt. Het subbeeld wordt van boven naar beneden of van links naar rechts verplaatst.



SCHAKELN TUSSEN HET HOOFDBEELD EN HET SUBBEELD

- 1 Druk op de knop **SWAP** (wisselen) om tussen het hoofdbeeld en het subbeeld te schakelen.

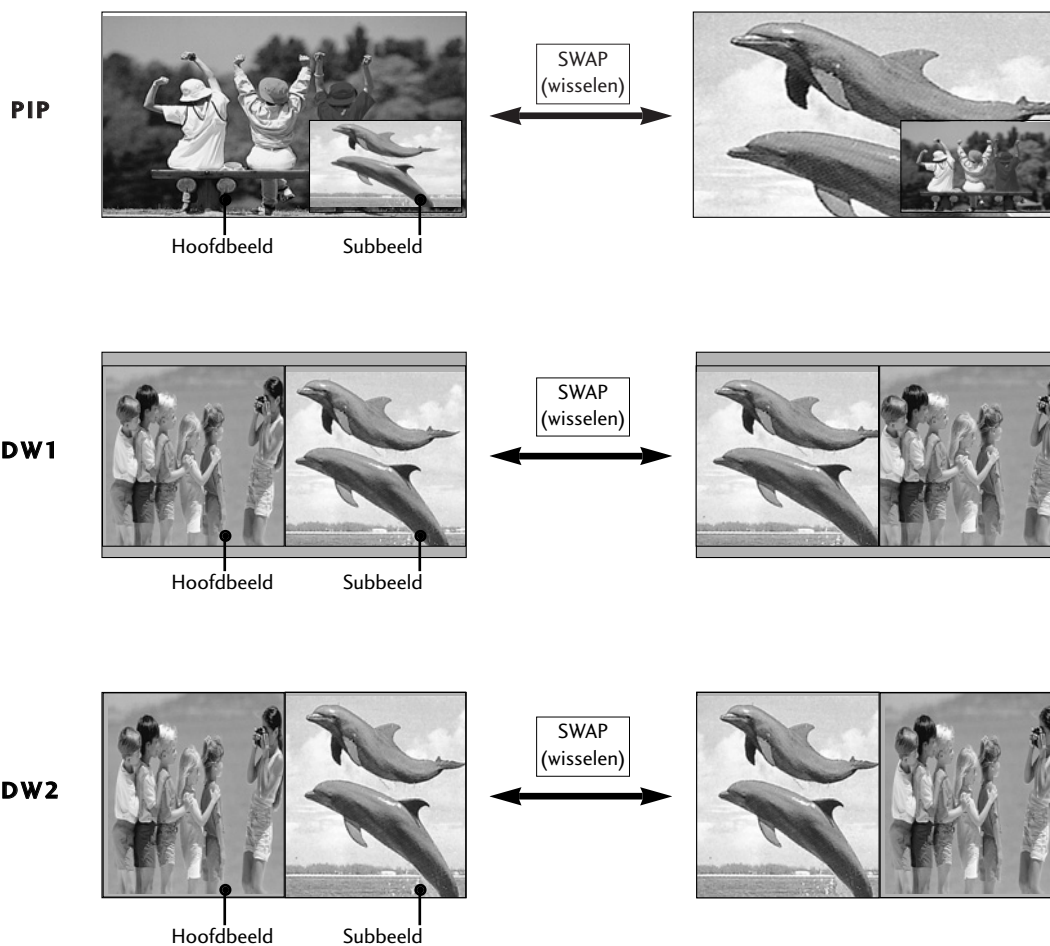

POP (PICTURE-OUT-OF-PICTURE: PROGRAMME SCAN, BEELD UIT BEELD: ZENDERSCAN)

- 1 Gebruik POP om in het PIP-scherf een voor een de programma's te zoeken van alle kanalen die zijn opgeslagen terwijl de hoofdbeeldbron het huidige kanaal blijft. De beelden van alle geprogrammeerde kanalen worden gezocht met het POP-scherf.



SPECIALE FUNCTIES Teletekst

Teletekst (of TOP-tekst) is een optie en alleen een toestel dat is uitgerust met een teletekstsysteem kan teletekstuitzendingen ontvangen.

Teletekst is een gratis service die door de meeste TV-zenders wordt uitgezonden en die tot op de minuut actuele informatie verschaft over nieuws, weer, televisieprogramma's, aandelenkoersen en nog veel meer.

De teletekst-decoder van dit TV-toestel ondersteunt de systemen SIMPLE, TOP en FASTEXT. SIMPLE (standaard-teletekst) bestaat uit een aantal pagina's die worden geselecteerd door rechtstreeks het overeenkomstige paginanummer in te voeren. TOP en FASTEXT zijn modernere systemen die een snelle en eenvoudige selectie van teletekstinformatie mogelijk maken.

TAALSELECTIE TELETEKST (OPTIE)

- 1 Druk op de knop **MENU** en selecteer vervolgens met de knop ▲ / ▼ het menu **SPEZIELL**.
- 2 Druk op de knop ► en selecteer vervolgens met de knop ▲ / ▼ **Taal**.
- 3 Druk op de knop ► en selecteer vervolgens met de knop ► **Teletext Taal**.
- 4 Druk op de knop ▲ / ▼ om de gewenste taal te selecteren.
- 5 Druk herhaaldelijk op de knop **EXIT** om terug te keren naar de normale tv-weergave.

! OPMERKINGEN

- a. Selecteer uw lokale teleteksttaal.
- b. Als u dit niet doet, wordt teletekst mogelijk niet juist op het scherm weergegeven.
- c. Deze functie is niet in alle landen beschikbaar.

IN-/UITSCHAKELLEN

- 1 Druk op de **TEXT**-toets om teletekst in te schakelen.
De beginpagina of de laatst gekozen pagina verschijnt op het scherm.
Twee paginanummers, de naam van de TV-zender, de datum en de tijd worden in de kopregel van het scherm weergegeven. Het eerste paginanummer geeft uw keuze aan, het tweede is het nummer van de huidige pagina.
Druk op de **TEXT**-toets om teletekst uit te schakelen. Het toestel keert terug naar de vorige modus.

SIMPLE-TEKST (OPTIE)

■ Pagina kiezen

- 1 Voer het gewenste paginanummer in als een getal van drie cijfers met behulp van de NUMMER-toetsen. Als u tijdens het kiezen een verkeerd cijfer indrukt, moet u eerst het getal van drie cijfers afmaken en vervolgens het juiste paginanummer kiezen.
- 2 Met de toetsen PR ▲ / ▼ kan u de vorige of de volgende pagina selecteren.

TOP-TEKST (OPTIE)

De gebruiksaanwijzing toont vier velden - rood, groen, geel en blauw - onderaan op het scherm. Het gele veld duidt de volgende groep aan, het blauwe veld het volgende blok.

■ Blok / groep / pagina kiezen

- 1 Met de blauwe toets gaat u van het ene blok naar een ander.
- 2 Met de gele toets gaat u naar de volgende groep, met een automatische overgang naar het volgende blok.
- 3 Met de groene toets gaat u naar de volgende bestaande pagina, met een automatische overgang naar de volgende groep.
 - U kan hiervoor ook de PR ▲-toets gebruiken.
- 4 Met de rode toets keert u terug naar de vorige keuze. U kan hiervoor ook de PR ▼-toets gebruiken.

■ Rechtstreeks een pagina kiezen

- 1 Net als in de teletekstmodus SIMPLE kan u in de TOP-modus een pagina selecteren door ze in te voeren als een getal van drie cijfers met behulp van de NUMMER-toetsen.

FASTEXT

De teletekstpagina's zijn met een kleurcode aangegeven onderaan op het scherm en worden geselecteerd door de overeenkomstige kleurtoets in te drukken.

■ Pagina kiezen

- 1 Druk op de toets  om de indexpagina te kiezen.
- 2 U kan de met een kleur aangeduide pagina's op de onderste regel selecteren met de overeenkomstige kleurtoetsen.
- 3 Net als in de teletekstmodus Sprache kan u in de FASTEXT-modus een pagina selecteren door ze in te voeren als een getal van drie cijfers met behulp van de NUMMER-toetsen.
- 4 Met de toetsen PR ▲ / ▼ kan u de vorige of de volgende pagina selecteren.

SPECIALE TELETEKSTFUNCTIES

REVEAL

Druk op deze toets om verborgen informatie, zoals oplossingen van raadsels of puzzels weer te geven.

Druk nogmaals op deze toets om de informatie van het scherm te doen verdwijnen.

SIZE

Selecteert de dubbele teksthoogte.

Druk op deze toets om de bovenste helft van de pagina te vergroten.

Druk nogmaals op deze toets om de onderste helft van de pagina te vergroten.

Druk nogmaals op deze toets om terug te keren naar de normale weergave.

UPDATE

Toont het TV-beeld op het scherm terwijl u wacht op de nieuwe teletekstpagina.

De aanduiding verschijnt in de linker bovenhoek van het scherm. Wanneer de nieuwe pagina beschikbaar is, verandert de aanduiding in het paginanummer.

Druk op deze toets om de nieuwe teletekstpagina te bekijken.

HOLD

Zet de automatische paginaverandering die plaatsvindt als een teletekstpagina uit 2 of meer subpagina's bestaat stil. Het aantal subpagina's en de huidige subpagina worden gewoonlijk onder de tijd weergegeven op het scherm. Wanneer deze toets wordt ingedrukt, verschijnt het stopsymbool in de linker bovenhoek van het scherm en wordt de automatische paginaverandering stilgezet.

Druk nogmaals op deze toets om voort te gaan.

TIME

Druk tijdens het TV-kijken op deze toets om de tijd in de rechterbovenhoek van het scherm te tonen. Druk nogmaals op deze toets om de tijdsweergave te verwijderen.

Druk tijdens het bekijken van teletekst op deze toets om een subpaginanummer te kiezen. Het subpaginanummer wordt onder aan het scherm getoond. Om de subpagina op het scherm te laten staan of om ze te veranderen, drukt u op de RODE/GROENE toetsen, de toetsen PR ▲ / ▼ of de CIJFER-toetsen.

Druk nogmaals om deze functie te verlaten.

TV-MENU

SCHEERMENU'S SELECTEREN EN AANPASSEN

Het OSD (Schermmenu) van uw tv kan enigszins afwijken van de afbeeldingen in deze handleiding.

- 1 Druk op de **MENU**-toets en vervolgens de toetsen **▲** / **▼** om elk menu weer te geven.
- 2 Druk op de **▶**-toets en vervolgens de toetsen **▲** / **▼** om een menu-item te selecteren.
- 3 Wijzig de instelling van een functie in het sub- of rolmenu met de toetsen **◀** / **▶**.
U kunt naar een hoger menu gaan door op de knop **OK** of **MENU** te drukken.

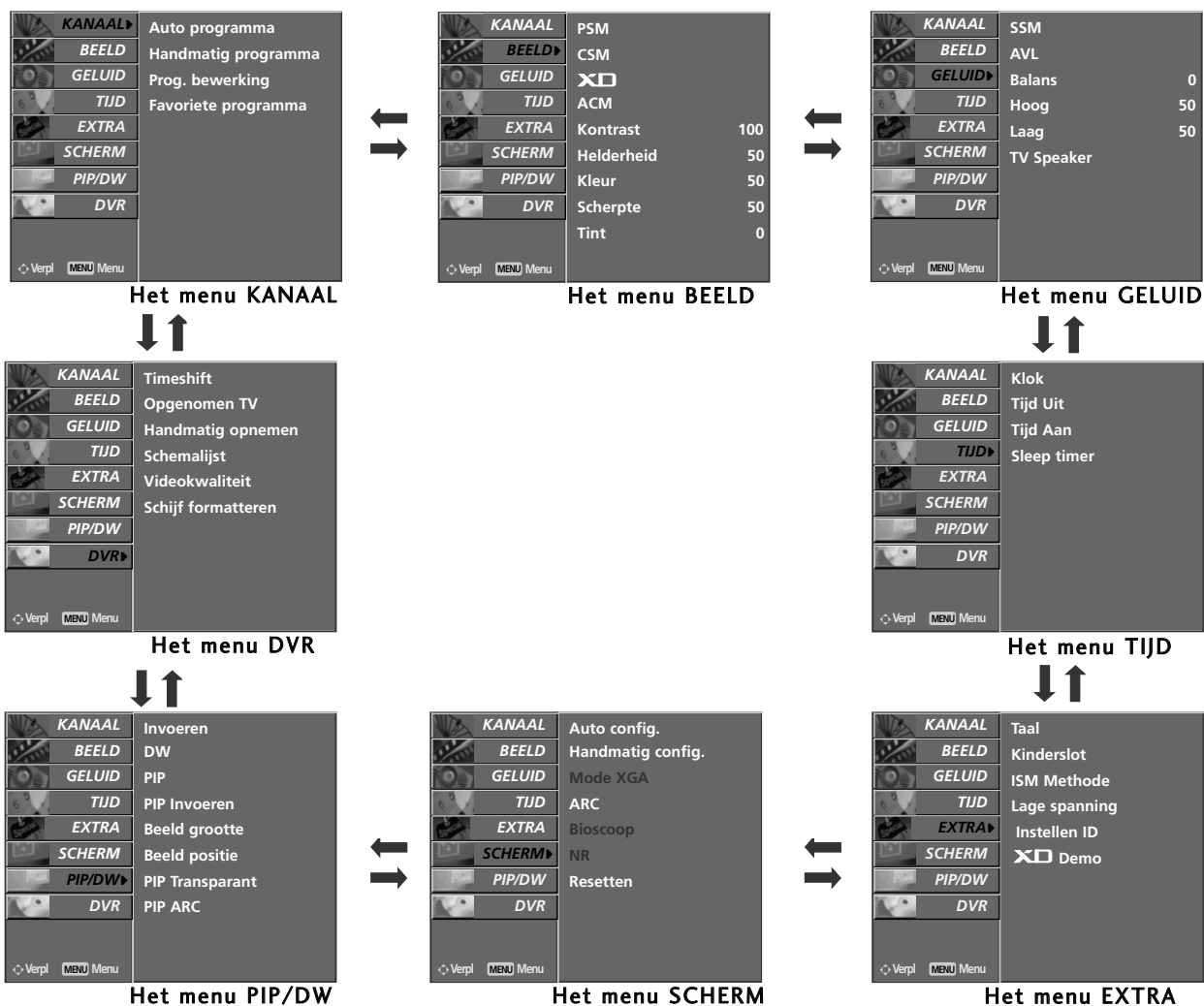

! OPMERKING

- In de teletekstmodus worden geen menu's getoond.
- Het menu KANAAL, PIP/DW is niet beschikbaar bij het afspelen van een opgenomen programma.

AUTOMATISCH PROGRAMMA'S ZOEKEN

- Alle zenders die kunnen worden ontvangen, worden via deze methode opgeslagen. Het verdient aanbeveling om Automatisch Programmeren tijdens de installatie van dit plasmadisplay te gebruiken.
- Deze functie is niet beschikbaar bij het opnemen van een programma.

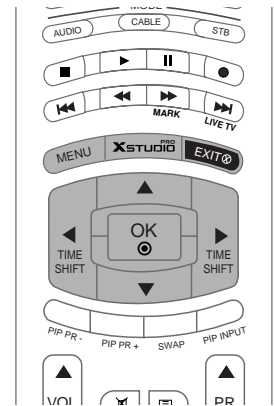

- 1 Druk op de **MENU**-toets en vervolgens de toetsen **▲ / ▼** om het **KANAAL**-menu te selecteren.
- 2 Druk op de **▶**-toets en vervolgens de toetsen **▲ / ▼** om **Auto programma** te selecteren.
- 3 Druk op de toets **▶** om **Systeem** te kiezen.
- 4 Kies een TV-systeem met de toets **◀ / ▶**;
L : SECAM L/L' (optie)
BG : PAL B/G, SECAM B/G (Europa/Oost-Europa/Azië/Nieuw-Zeeland/Midden-Oosten/Afrika/Australië)
I : PAL I/II (V.K./Ierland/Hongkong/Zuid-Afrika)
DK : PAL D/K, SECAM D/K (Oost-Europa/China/Afrika/CIS)
L : SECAM L/L' (Frankrijk)
M : (USA/Korea/Filipijnen) (optie)
- 5 Druk op de toetsen **▼** om **Opslaan vanaf** te selecteren.
- 6 Kies het nummer voor het eerste programma met de toets **◀ / ▶** of met de cijfertoetsen in het menu **Opslaan vanaf**.
- 7 Druk op de toets **▼** om **Start** te kiezen.
- 8 Druk op de toets **▶** om met het automatisch programmeren te beginnen.
 Alle zenders die ontvangen kunnen worden, worden opgeslagen.

! OPMERKING

De zendernaam wordt opgeslagen voor zenders die VPS uitzenden (Video Programme Service), PDC (Programme Delivery Control) of TELETEXT (teletekst). Als er aan een zender geen naam kan worden toegekend, wordt het kanaalnummer toegekend en opgeslagen als C (V/UHF 01-69) of S (Cable 01-47), gevolgd door een nummer.

- 9 Op de toets **MENU** drukken om automatisch programmeren te stoppen. Wanneer automatisch programmeren afgelopen is, wordt het menu **Prog. bewerking** afgebeeld op het scherm. Zie het hoofdstuk 'Programma's editen' om het opgeslagen programma te editen.
- 10 Druk op de **EXIT**-toets om terug te keren naar het normale TV-beeld.

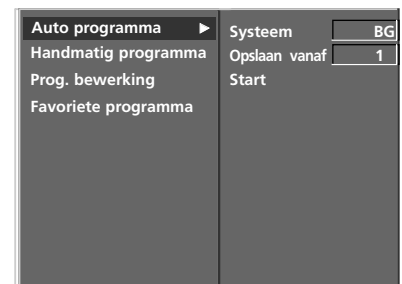

2 3 4 5 6 7

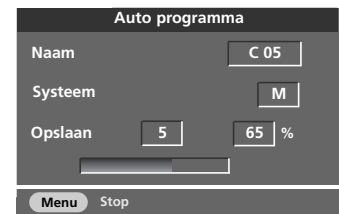

8 9

HANDMATIG PROGRAMMA'S ZOEKEN

- Via de functie handmatig programmeren kunt u met de hand op zenders afstemmen en in elke willekeurige volgorde opslaan. U kunt ook een zendernaam van vijf lettertekens aan elk programmanummer toekennen.
- Deze functie is niet beschikbaar in de modus Timeshift Aan.
- Deze functie is niet beschikbaar bij het opnemen van een programma.

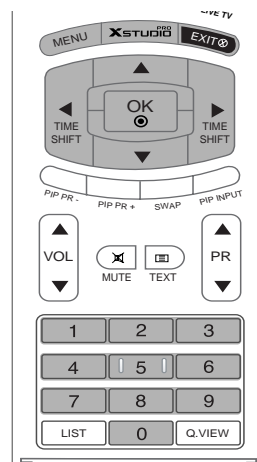

- 1 Druk op de **MENU**-toets en vervolgens de toetsen ▲ / ▼ om het **KANAAL**-menu te selecteren.
- 2 Druk op de ►-toets en vervolgens de toetsen ▲ / ▼ om **Handmatig programma** te selecteren.
- 3 Druk op de toets ► om **Opslaan** te kiezen. Kies het nummer voor het eerste programma met de toets ◀ / ▶ of met de cijfertoetsen in het menu **Opslaan**.
- 4 Druk op de toets ▼ om **Systeem** te kiezen.
- 5 Kies een TV-systeem met de toetses ◀ / ▶ ;
L : SECAM L/L' (optie)
BG : PAL B/G, SECAM B/G (Europa/Oost-Europa/Azië/Nieuw-Zeeland/Midden-Oosten/Afrika/Australië)
I : PAL I/II (V.K./Ierland/Hongkong/Zuid-Afrika)
DK : PAL D/K, SECAM D/K (Oost-Europa/China/Afrika/CIS)
L : SECAM L/L' (Frankrijk)
M : (USA/Korea/Filipijnen) (optie)
- 6 Druk op de toets ▼ om **Band** te kiezen.
- 7 Druk op de toetsen ◀ / ▶ om **V/UHF** of **Kabel** te kiezen, naar vereist.
- 8 Druk op de toets ▼ om **Kanaal** te kiezen.
- 9 U kunt het gewenste zendernummer selecteren met de knop ◀ / ▶ of met de cijfertoetsen. Selecteer, indien mogelijk, het zendernummer rechtstreeks met de cijfertoetsen.
- 10 Druk op de toets ▼ om **Zoeken** te kiezen.
- 11 Druk op de ◀ / ▶-toets om het zoeken te starten. Wanneer er een station wordt gevonden, stopt de set met zoeken.
- 12 Druk op de **OK**-toets om de zender op te slaan.
- 13 Herhaal stappen 3 t/m 12 om een andere zender op te slaan.
- 14 Druk op de **EXIT**-toets om terug te keren naar het normale TV-beeld.



1

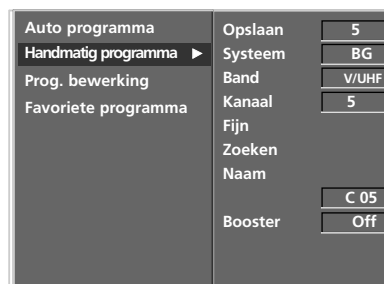

2 3 4 5 6
7 8 9 10 11 12

FIJNAFSTEMMING

- Normaliter is fijnafstemming alleen noodzakelijk bij een slechte ontvangst.

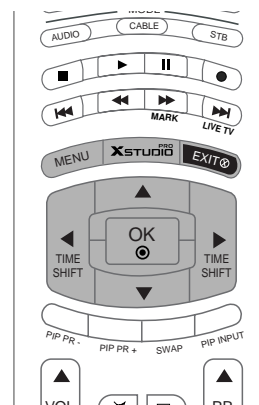

- 1 Druk op de **MENU**-toets en vervolgens de toetsen ▲ / ▼ om het **KANAAL**-menu te selecteren.
- 2 Druk op de ►-toets en vervolgens de toetsen ▲ / ▼ om **Handmatig programma** te selecteren.
- 3 Druk op de ►-toets en vervolgens de toetsen ▲ / ▼ om **Fijn** te selecteren.
- 4 Druk op de ◀ / ▶-toets om een zo goed mogelijk beeld en geluid te krijgen.
- 5 Druk op de **OK** toets.
- 6 Druk op de **EXIT**-toets om terug te keren naar het normale TV-beeld.
Het fijn afgestemde programma wordt aangeduid door een geel cijfer tijdens de programmakeuze.



1

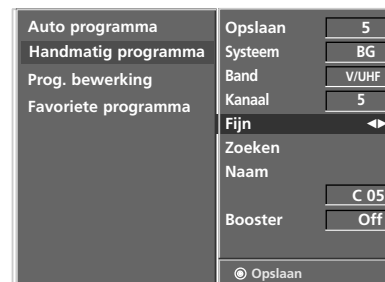

2 3 4 5

NAAM AAN ZENDER TOEWIJZEN

- U kan ook aan elk programmanummer een zendernaam van vijf tekens toekennen.

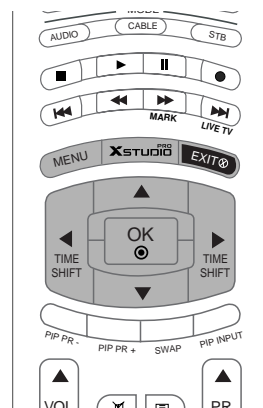

- 1 Druk op de **MENU**-toets en vervolgens de toetsen ▲ / ▼ om het **KANAAL**-menu te selecteren.
- 2 Druk op de ►-toets en vervolgens de toetsen ▲ / ▼ om **Handmatig programma** te selecteren.
- 3 Druk op de ►-toets om **Naam** te selecteren.
- 4 Druk op de toets ▲. U kunt een spatie gebruiken, of +, -, de getallen **0** tot **9** en het alfa-bet **A** tot **Z**. Met de toets ▼ kunt u in de tegengestelde richting kiezen.
- 5 Kies de volgende positie door op de toets ► te drukken en kies dan het tweede teken, enzovoort.
- 6 Druk op de **OK** toets.
- 7 Druk op de **EXIT**-toets om terug te keren naar het normale TV-beeld.



1

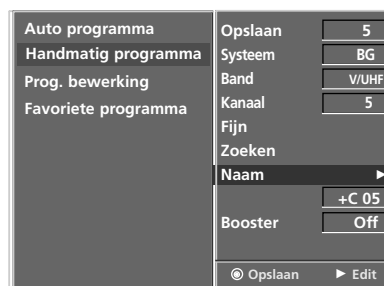

2 3 4 5 6

BOOSTER (Optie)

- Bij sommige modellen is de **Booster** een Optionele functie.
- Indien de ontvangst van TV antenne signalen zwak is, dient de **Booster** functie te worden ingeschakeld.

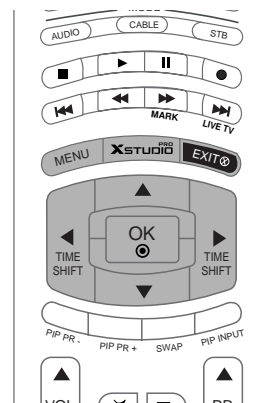

- 1 Druk op de **MENU**-toets en vervolgens de toetsen ▲ / ▼ om het **KANAAL**-menu te selecteren.
- 2 Druk op de ►-toets en vervolgens de toetsen ▲ / ▼ om **Handmatig programma** te selecteren.
- 3 Druk op de ►-toets en vervolgens de toetsen ▲ / ▼ om **Booster** te selecteren.
- 4 Druk in het Booster -rolmenu op de ◀ / ▶ -toets om **Aan** of **Uit** te selecteren.
- 5 Druk op de **OK** toets.
- 6 Druk op de **EXIT**-toets om terug te keren naar het normale TV-beeld.



1

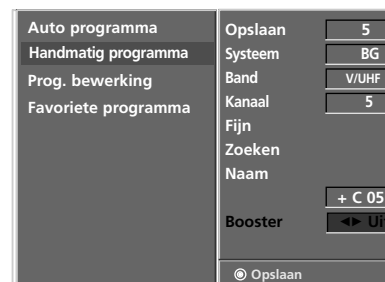

2 3 4 5

PROGRAMMA BEWERKEN

- Met deze functie kan u opgeslagen programma's wissen of overslaan. U kan ook zenders naar andere programmanummers verplaatsen of lege zenderinformatie invoegen op het geselecteerde programmanummer.
- Deze functie is niet beschikbaar bij het opnemen van een programma.

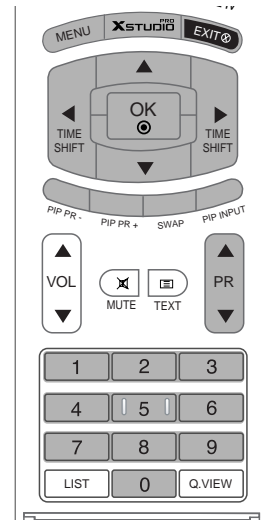

- 1 Druk op de **MENU**-toets en vervolgens de toetsen ▲ / ▼ om het **KANAAL**-menu te selecteren.
- 2 Druk op de ►-toets en vervolgens de toetsen ▲ / ▼ om **Prog. bewerking** te selecteren.
- 3 Druk op de ►-toets om het menu **Prog. bewerking** weer te geven.

■ Een programma wissen

1. Selecteer het te wissen programma met de toetsen ▲ / ▼ / ◀ / ▶.
2. Druk tweemaal op de **RODE** toets.
Het geselecteerde programma wordt gewist en alle volgende programma's schuiven één positie op naar boven.

■ Een programma kopiëren.

1. Selecteer het te kopiëren programma met de toetsen ▲ / ▼ / ◀ / ▶.
2. Druk op de **GROENE** toets.
Alle volgende programma's schuiven één positie op naar onder.

■ Een programma verplaatsen

1. Selecteer het te verplaatsen programma met de toetsen ▲ / ▼ / ◀ / ▶.
2. Druk op de **GELE** toets.
3. Verplaats het programma naar het gewenste programmanummer met de toetsen ▲ / ▼ / ◀ / ▶.
4. Druk nogmaals op de **GELE** toets om de functie te annuleren.

■ Een programmanummer overslaan

1. Selecteer het programma dat moet worden overgeslagen met de toetsen ▲ / ▼ / ◀ / ▶.
2. Druk op de **BLAUWE** toets. Het overgeslagen programma wordt blauw.
3. Druk nogmaals op de **BLAUWE** toets om de functie te annuleren.
Wanneer een programmanummer wordt overgeslagen, betekent dit dat u het niet langer kan selecteren met de toetsen **PR** ▲ / ▼ tijdens de normale TV-bediening. Om het overgeslagen programma te selecteren, moet u het programmanummer rechtstreeks invoeren met de **NUM-MER**-toetsen of het selecteren in het menu programma's bewerken of in de programmatabel.

- 4 Druk op de **EXIT**-toets om terug te keren naar het normale TV-beeld.

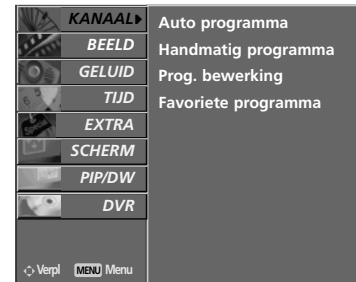

1

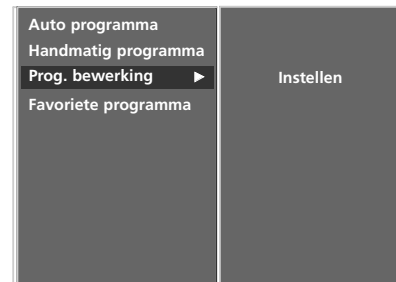

2

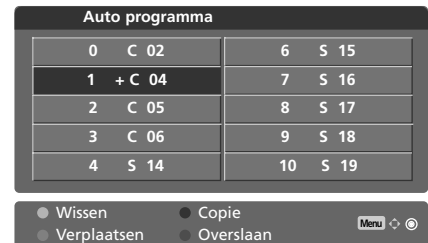

3

FAVORIET PROGRAMMA

- Met deze functie selecteert u rechtstreeks uw favoriete programma's.
- Druk meerdere malen op de toets pro-FAV om de opgeslagen favoriete programma's te selecteren.

- 1 Druk op de **MENU**-toets en vervolgens de toetsen ▲ / ▼ om het **KANAAL**-menu te selecteren.
- 2 Druk op de ►-toets en vervolgens de toetsen ▲ / ▼ om **Favoriete programma** te selecteren.
- 3 Druk op de ►-toets om het menu **Favoriete programma** weer te geven.
- 4 Druk op de toetsen ▲ / ▼ om -- ---- te selecteren.
- 5 Selecteer de gewenste zender met de knop ◀ / ▶ of met de cijfertoetsen. Elk nummer onder de 10 wordt voorafgegaan door een '0' (of '00'), bijvoorbeeld '05' (of '005') voor 5.
- 6 Om een ander programma op te slaan, herhaalt u stappen 4 tot 5. U kunt maximaal 8 programma's opslaan.
- 7 Druk op de **OK** toets.
- 8 Druk op de **EXIT**-toets om terug te keren naar het normale TV-beeld.

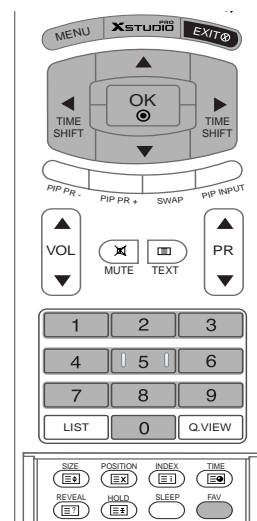

1

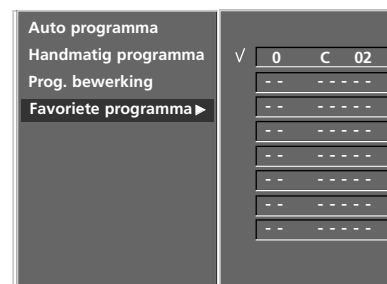

2 3 4 5 6 7

PROGRAMMALIJST OPVRAGEN

- U kan controleren welke programma's in het geheugen zijn opgeslagen door de programmatabel weer te geven.

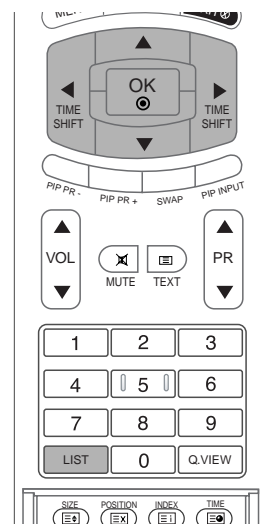

■ De programmatabel weergeven

Druk op de **LIST**-toets om het menu **Programmatabel** weer te geven. De programmatabel verschijnt op het scherm.

! Opmerking

- Mogelijk staan sommige programma's in het blauw. Dit zijn programma's die zijn ingesteld om te worden overgeslagen door de functie automatische programmering of in de programmabewerkingsfunctie.
- Sommige programma's worden in de tabel weergegeven met hun kanaalnummer. Dit zijn programma's waaraan geen zendernaam is toegekend.

■ Een programma selecteren in de programmatabel

Selecteer een programma met de toetsen **▲ / ▼ / ◀ / ▶**. Druk daarna op de **OK**-toets. Het toestel stemt af op het gekozen programmanummer.

■ Bladeren door de programmatabel

Er zijn 10 pagina's met programmatabellen die in totaal 100 programma's bevatten. Druk herhaaldelijk op de toetsen **▲ / ▼ / ◀ / ▶** om de pagina's om te slaan.

Druk op de **LIST**-toets om terug te keren naar het normale TV-beeld.

0	C 02	6	S 15
1	C 04	7	S 16
2	C 05	8	S 17
3	C 06	9	S 18
4	S 14	10	S 19

PSM (Picture Status Memory, geheugen beeldstatus)

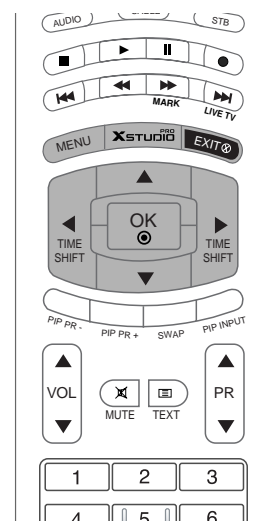

- 1 Druk op de **MENU**-toets en vervolgens de toetsen ▲ / ▼ om het **BEELD** menu te selecteren.
- 2 Druk op de ►-toets en vervolgens de toetsen ▲ / ▼ om **PSM** te selecteren.
- 3 Druk op de knop ► en vervolgens op de knop ▲ / ▼ om **Dynamisch, Standaard, Mild** of **Gebruiker** te selecteren.
- 4 Druk op de **EXIT**-toets om terug te keren naar het normale TV-beeld.

KANAAL	PSM	
BEELD ▶	CSM	
GELUID	XD	
TIJD	ACM	
EXTRA	Kontrast	100
SCHERM	Helderheid	50
PIP/DW	Kleur	50
DVR	Scherpte	50
	Tint	0

1

- Deze functie stelt de monitor af op de best mogelijke beeldweergave.

Selecteer de fabrieksinstelling in het menu **PSM** op basis van de programmacategorie.

- Bij het met de hand afstellen van de beelddopties (kontrast, helderheid, kleur, scherpte en kleurschakering.), schakelt **PSM** automatisch naar de stand **Gebruiker** over.
- De beelddopties **Dynamisch, Standaard, Mild** en **Gebruiker** worden vooraf in de fabriek ingesteld en voor een goede beeldkwaliteit geprogrammeerd; deze opties kunnen niet worden gewijzigd.

PSM ▶	✓ Dynamisch
CSM	Standaard
XD	Mild
ACM	Gebruiker
Kontrast	100
Helderheid	50
Kleur	50
Scherpte	50
Tint	0

2 3

CSM (Color Status Memory, geheugen kleurstatus)

- Kies de optie **Normaal** om de beginwaarden in te stellen (terugzetten op standaardinstellingen).
- Bij het handmatig aanpassen van de opties voor kleurtemperatuur (rood, groen of blauw) wordt **CSM** automatisch gewijzigd in **Gebruiker**.
- Kies een van drie automatische kleuraanpassingen. Selecteer **Warm** om warmere kleuren zoals rood te versterken. Selecteer **Koel** om kleuren met een lagere golflengte met meer blauw weer te geven.

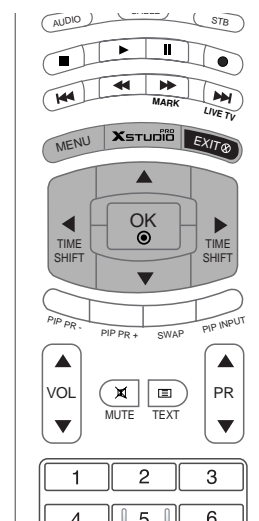

- 1 Druk op de **MENU**-toets en vervolgens de toetsen ▲ / ▼ om het **BEELD** menu te selecteren.
- 2 Druk op de ►-toets en vervolgens de toetsen ▲ / ▼ om **CSM** te selecteren.
- 3 Druk op de toets ► en dan op de toets ▲ / ▼ om de gewenste kleurwarmte te kiezen.
- 4 Druk op de **EXIT**-toets om terug te keren naar het normale TV-beeld.



1



2 3

Handmatige kleurtemperatuurregeling (CSM - gebruikersoptie)

- Voor het wijzigen van de kleuren rood, groen en blauw in de kleurtemperatuur van uw voorkeur.

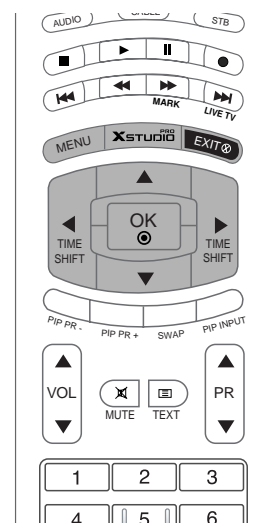

- 1 Druk op de **MENU**-toets en vervolgens de toetsen ▲ / ▼ om het **BEELD** menu te selecteren.
- 2 Druk op de ►-toets en vervolgens de toetsen ▲ / ▼ om **CSM** te selecteren.
- 3 Druk op de knop ► en vervolgens op de knop ▲ / ▼ om **Gebruiker** te selecteren.
- 4 Druk op de toets ► Maak de gewenste instellingen met de toets ▲ / ▼ / ◀ / ▶.
- 5 Druk op de **EXIT**-toets om terug te keren naar het normale TV-beeld.

KANAAL	PSM	
BEELD	CSM	
GELUID	XD	
TIJD	ACM	
EXTRA	Kontrast	100
SCHERM	Helderheid	50
PIP/DW	Kleur	50
DVR	Scherpte	50
	Tint	0

1

PSM		
CSM	►	Koel
XD		Normaal
ACM		Warm
Kontrast	100	√ Gebruiker
Helderheid	50	Rood
Kleur	50	Groen
Scherpte	50	Blauw
Tint	0	

2 3 4

XD -FUNCTIE

- XD is de unieke beeldverbeteringstechnologie van LG Electronics waarmee een echte HD-bron op basis van een geavanceerde digitale signaalverwerkingsalgoritme kan worden weergegeven.
- Dankzij LG's uitstekende Digital Reality-processorstechnologie kunt u genieten van levendige beelden met hoge definitie.
- Deze functie is niet beschikbaar in de modus RGB[PC] of HDMI[PC].
- Bij de selectie van beelddoelopties **Dynamisch**, **Standaard** en **Mild** in het menu **BEELD** wordt XD automatisch ingesteld op **Aan**.

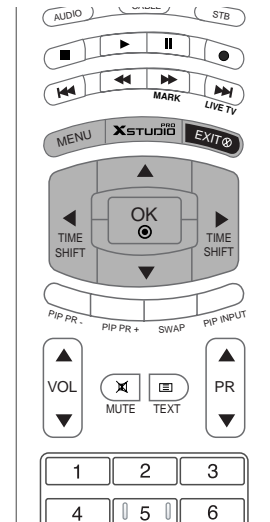

- 1 Druk op de **MENU**-toets en vervolgens de toetsen ▲ / ▼ om het **BEELD** menu te selecteren.
- 2 Druk op de ►-toets en vervolgens de toetsen ▲ / ▼ om **XD** te selecteren.
- 3 Druk op de knop ► en vervolgens op de knop ▲ / ▼ om **Aan** of **Uit** te selecteren.
- 4 Druk op de **EXIT**-toets om terug te keren naar het normale TV-beeld.



1

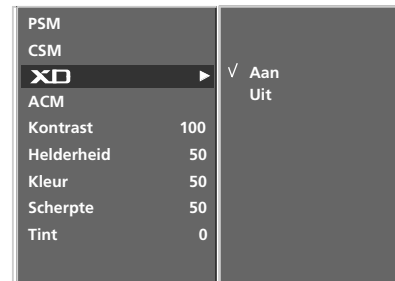

2 3

sRGB-FUNCTIE

- Wanneer het toestel is aangesloten op een extern apparaat met de sRGB-functie, wordt het kleurverschil gecompenseerd voor een correcte beeldweergave.
- Deze functie werkt in de volgende modus : RGB[PC], HDMI[PC].

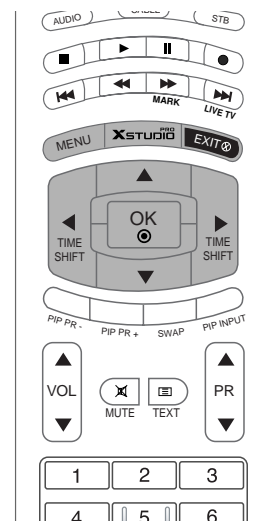

- 1 Druk op de **MENU**-toets en vervolgens de toetsen ▲ / ▼ om het **BEELD** menu te selecteren.
- 2 Druk op de ►-toets en vervolgens de toetsen ▲ / ▼ om **sRGB** te selecteren.
- 3 Druk op de knop ► en vervolgens op de knop ▲ / ▼ om **Aan** of **Uit** te selecteren.
- 4 Druk op de **EXIT**-toets om terug te keren naar het normale TV-beeld.



1

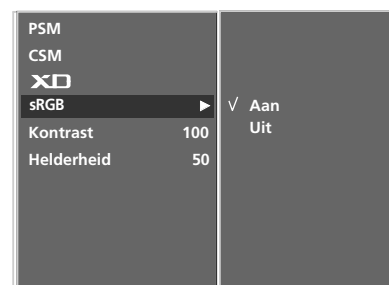

2 3

ACM (ACTIVE COLOR MANAGEMENT)

- Pas de Vleeskleur aan om de gewenste optie voor huidskleur te kiezen.
- Deze functie werkt in de volgende modus :
TV, AV1, AV2, S-Video2, AV3, AV4, COMPONENT, RGB[DTV], HDMI[DTV].
- Deze functie kan niet worden gebruikt in de modi XD Uit.

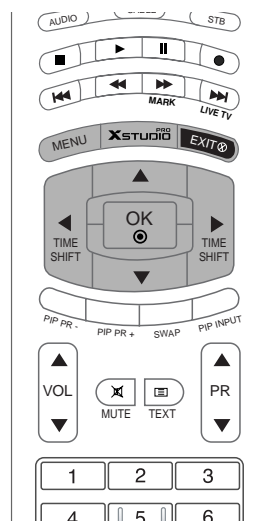

- 1 Druk op de **MENU**-toets en vervolgens de toetsen ▲ / ▼ om het **BEELD** menu te selecteren.
- 2 Druk op de ►-toets en vervolgens de toetsen ▲ / ▼ om **ACM** te selecteren.
- 3 Druk op de toets ► Maak de gewenste instellingen met de toets ◀ / ▶.
- 4 Druk op de **EXIT**-toets om terug te keren naar het normale TV-beeld.



1

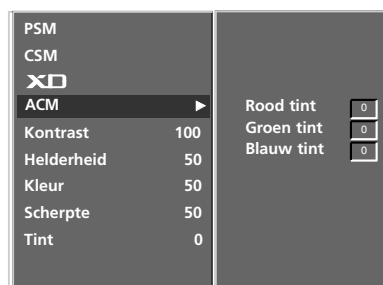

2 3

HANDMATIGE BEELDREGELING

- U kunt het contrast, de helderheid, de kleur, de scherpste en de kleurschakering van het beeld afstellen op de niveaus die u verkiest.
- Deze functie kan niet worden gebruikt voor het instellen van de kleurscherpte in de modi RGB[PC] en HDMI[PC].
- De beeldoptie Tint werkt niet bij de videostandaard PAL/SECAM.

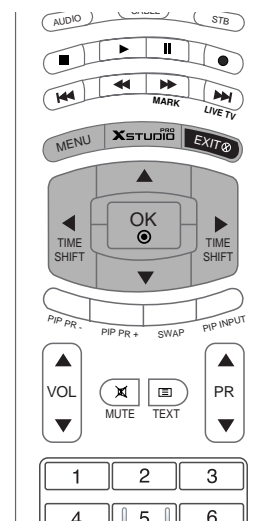

- 1 Druk op de **MENU**-toets en vervolgens de toetsen ▲ / ▼ om het **BEELD** menu te selecteren.
- 2 Druk op de toets ► en dan op de toets ▲ / ▼ om de gewenste beeldoptie te kiezen.
- 3 Druk op de toets ► en dan op de toets ◀ / ▶ om de juiste instellingen te maken.
- 4 Druk op de **EXIT**-toets om terug te keren naar het normale TV-beeld.

KANAAL	PSM	
BEELD	CSM	
GELUID	XD	
TIJD	ACM	
EXTRA	Kontrast	100
SCHERM	Helderheid	50
PIP/DW	Kleur	50
DVR	Scherpte	50
	Tint	0

Verpl MENU Menu

1

PSM	
CSM	
XD	
ACM	
Kontrast	100 ►
Helderheid	50
Kleur	50
Scherpte	50
Tint	0

2 3

TV-MENU | Opties van het menu Geluid

SSM (Sound Status Memory, geheugen audiostatus)

- Met deze functie kunt u van de beste geluidskwaliteit genieten zonder speciale afstellingen, want de monitor kiest automatisch de geluidsoptie die het best bij het bekeken programma past.
- Bij het met de hand afstellen van de geluidsopties (hoge tonen, lage tonen en balans), schakelt SSM automatisch naar de stand Gebruiker over.
- De geluidsinstellingen **SRS TSXT**, **Plat**, **Muziek**, **Film** en **Sport** zijn in de fabriek geprogrammeerd voor de beste geluidswaer-gave en kunnen niet worden gewijzigd.

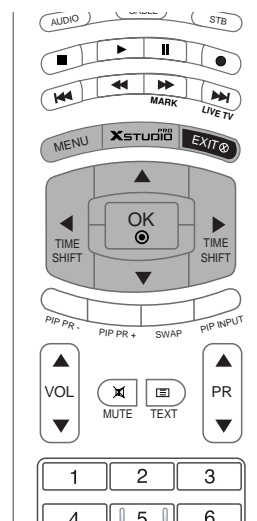

- 1 Druk op de **MENU**-toets en vervolgens de toetsen **▲** / **▼** om het **GELUID** menu te selecteren.
- 2 Druk op de **▶**-toets en vervolgens de toetsen **▲** / **▼** om **SSM** te selecteren.
- 3 Druk op de knop **▶** en vervolgens op de knop **▲** / **▼** om **SRS TSXT**, **Plat**, **Muziek**, **Film**, **Sport** of **Gebruiker** te selecteren.
- 4 Druk op de **EXIT**-toets om terug te keren naar het normale TV-beeld.



1

! OPMERKING

- a. **SRS** is een handelsmerk van SRS Labs, Inc.
- b. De TruSurround XT-technologie wordt gebruikt onder licentie van SRS Labs, Inc.

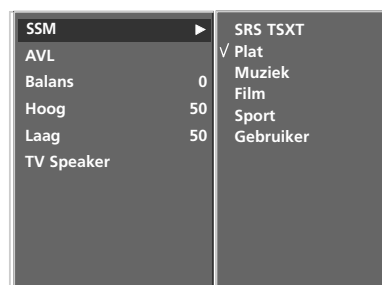

2 3

AVL (Auto Volume Leveler, automatische volumeregeling)

Met AVL wordt automatisch een gelijk volumeniveau aangehouden, zelfs als u naar een ander zender overschakelt.

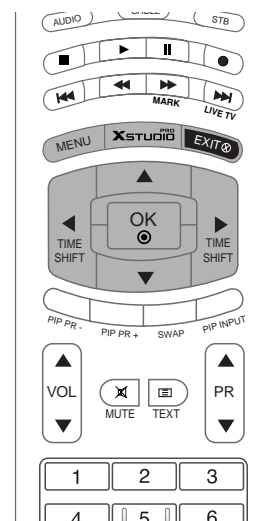

- 1 Druk op de **MENU**-toets en vervolgens de toetsen ▲ / ▼ om het **GELUID** menu te selecteren.
- 2 Druk op de ►-toets en vervolgens de toetsen ▲ / ▼ om **AVL** te selecteren.
- 3 Druk op de knop ► en vervolgens op de knop ▲ / ▼ om **Aan** of **Uit** te selecteren.
- 4 Druk op de **EXIT**-toets om terug te keren naar het normale TV-beeld.

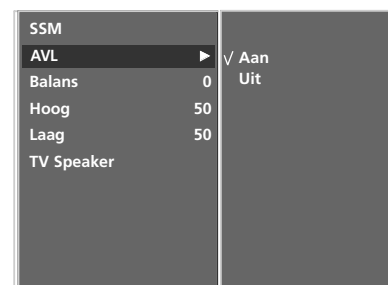

GELUID AFSTELLEN (HAND-MATIGE INSTELLING)

- 1 Druk op de **MENU**-toets en vervolgens de toetsen ▲ / ▼ om het **GELUID** menu te selecteren.
- 2 Druk op de toets ► en dan op de toets ▲ / ▼ om de gewenste geluidseigenschap te kiezen.
- 3 Druk op de toets ► en dan op de toets ◀ / ▶ om de juiste instellingen te maken.
- 4 Druk op de **EXIT**-toets om terug te keren naar het normale TV-beeld.

! OPMERKING

- a. Hoge tonen, lage tonen en BBE kunnen niet worden gebruikt met SRS TSXT.

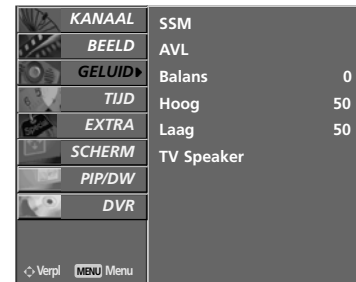
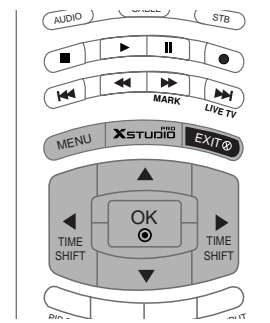

1

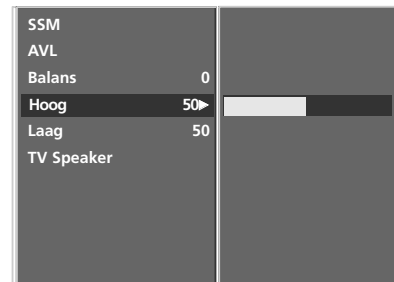

2 3

TV-LUIDSPREKER

- U kunt de status van de interne luidsprekers aanpassen.
- In de modus AV1, AV2, S-Video2, AV3, AV4, COMPONENT, RGB en HDMI/DVI kan geluid via de interne luidsprekers worden weergegeven ook al is er geen videosignaal.
- Als u uw externe hifi-stereosysteem wilt gebruiken, schakelt u de interne luidsprekers van de tv uit.

- 1 Druk op de **MENU**-toets en vervolgens de toetsen ▲ / ▼ om het **GELUID** menu te selecteren.
- 2 Druk op de ►-toets en vervolgens de toetsen ▲ / ▼ om **TV Speaker** te selecteren.
- 3 Druk op de knop ► en vervolgens op de knop ▲ / ▼ om **Aan** of **Uit** te selecteren.
- 4 Druk op de **EXIT**-toets om terug te keren naar het normale TV-beeld.

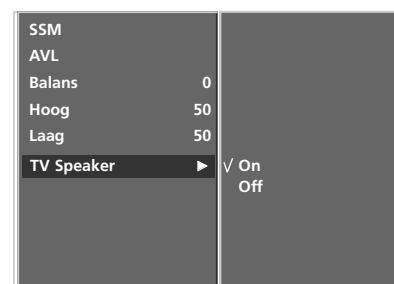
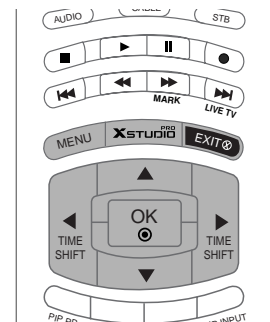

2 3

STEREO/DUAL-ONTVANGST

- Wanneer een programma wordt geselecteerd, verschijnt de geluids-informatie voor de zender nadat het programma-nummer en de zendernaam zijn verdwenen.

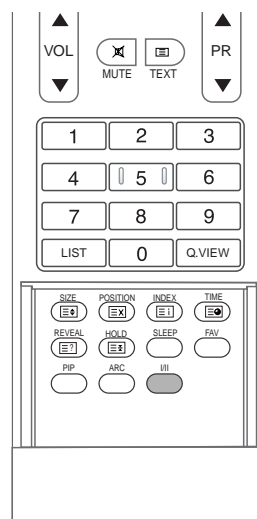

1 Weergave op het scherm

Druk op de I/II-toets om te zien welke ontvangstmogelijkheden er zijn voor de gekozen uitzending.

Uitzending	Weergave op het scherm
Mono	MONO
Stereo	STEREO
Dual	DUAL I

2 Monogeluid kiezen

Als bij stereo-ontvangst het stereosignaal zwak is, kan u over-schakelen op mono door tweemaal op de toets I/II te drukken. In de mono-ontvangst verbetert de diepte van het geluid. Om opnieuw de stereomodus in te stellen, drukt u nogmaals tweemaal op de toets I/II.

3 Taal kiezen voor uitzending in twee talen

Als een programma wordt ontvangen in twee talen, kan u over-schakelen op **DUAL I**, **DUAL II** of **DUAL I+II** door herhaaldelijk op de toets I/II te drukken.

DUAL I zendt de hoofduitzendtaal naar de luidsprekers.

DUAL II zendt de secundaire uitzendtaal naar de luidsprekers.

DUAL I+II zendt een afzonderlijke taal naar elke luidspreker.

NICAM-ONTVANGST (OPTIE)

- Als uw toestel is uitgerust met een NICAM-ontvanger, kan het kwalitatief hoogstaande digitale NICAM-geluid (Near Instantaneous Companding Audio Multiplex) worden ontvangen.
- Door herhaaldelijk op de toets I/II te drukken, kan u de geluidsuitvoer instellen overeenkomstig het type uitzending, zoals hieronder beschreven.

-
- 1 Bij ontvangst van **NICAM-mono** kan u **NICAM MONO** of **FM MONO** selecteren.
 - 2 Bij ontvangst van **NICAM-stereo** kan u **NICAM STEREO** of **FM MONO** selecteren. Schakel over op **FM-mono** als het stereosignaal zwak is.
 - 3 Bij ontvangst van **NICAM** in twee talen kan u **NICAM DUAL I**, **NICAM DUAL II** of **NICAM DUAL I+II** of **MONO** selecteren. Wanneer FM mono gekozen is, verschijnt het bericht **MONO** op het scherm.
-

GELUIDSWEERGAVESELECTIE LUIDSPREKERS

- In de AV, Component, RGB of HDMI/DVI -modus kan u de geluidsuitvoer uit de linkse en de rechtse luidspreker instellen.

Druk herhaaldelijk op de toets I/II om de geluidsuitvoer te selecteren.

- **L+R**: Het audiosignaal van de audio-ingang L wordt naar de linkse luidspreker gezonden en het audiosignaal van de audio-ingang R wordt naar de rechtse luidspreker gezonden.
- **L+L**: Het audiosignaal van de audio-ingang L wordt naar de linkse en de rechtse luidspreker gezonden.
- **R+R**: Het audiosignaal van de R-audio-ingang wordt naar de linker en rechter luidsprekers gestuurd.

KLOK INSTELLEN

- Als de huidige tijdstelling wordt gewist door een stroomuitval, of als de TV Speaker wordt uitgetrokken moet de klok opnieuw worden ingesteld.

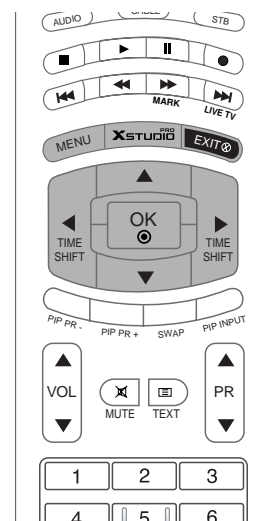

- 1 Druk op de **MENU**-toets en vervolgens de toetsen ▲ / ▼ om het **TIJD** menu te selecteren.
- 2 Druk op de ►-toets en vervolgens de toetsen ▲ / ▼ om **Klok** te selecteren.
- 3 Druk op de toets ► en daarna op de toets ▲ / ▼ om het uur in te stellen.
- 4 Druk op de toets ► en daarna op de toets ▲ / ▼ om de minuten in te stellen.
- 5 Druk op de **EXIT**-toets om terug te keren naar het normale TV-beeld.

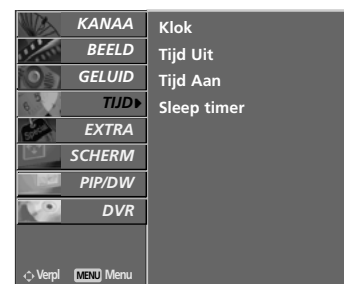

2 3 4

DE AAN/UIT-TIJDSCHAKELING INSTELLEN

- De tijdschakeling werkt alleen als de huidige tijd al is ingesteld.
- De uitschakelfunctie heeft voorrang op de inschakelfunctie als ze op dezelfde tijd zijn ingesteld.
- De monitor moet in de waakstand staan, anders werkt de inschakelfunctie niet.

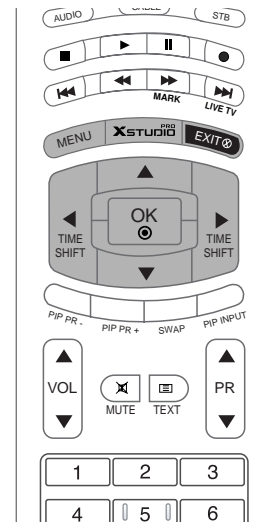

- 1 Druk op de **MENU**-toets en vervolgens de toetsen ▲ / ▼ om het **TIJD** menu te selecteren.
- 2 Druk op de toets ► en dan op de toets ▲ / ▼ om **Tijd Uit** of **Tijd Aan** te kiezen.
- 3 Druk op de ►-toets en vervolgens de toetsen ▲ / ▼ om **Aan** te selecteren.
- 4 Druk op de toets ► en daarna op de toets ▲ / ▼ om het uur in te stellen.
- 5 Druk op de toets ► en daarna op de toets ▲ / ▼ om de minuten in te stellen.
- 6 Alleen voor de functie **Tijd Aan** : druk op de knop ► en gebruik vervolgens de knop ▲ / ▼ om het programmanummer of het volumeniveau aan te passen.
- 7 Druk op de **EXIT**-toets om terug te keren naar het normale TV-beeld.

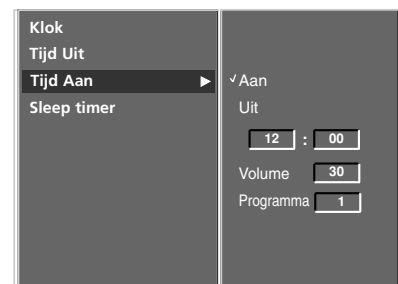
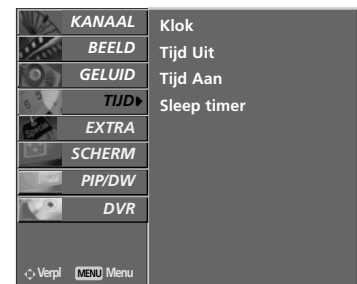

! OPMERKING

- Om de in/uitschakelfunctie te annuleren. Druk op de toets ▲ / ▼ om Uit te kiezen in stap 3.
- Twee uur nadat het toestel met de aan-tijdfunctie ingeschakeld werd, schakelt het toestel automatisch terug in waakstand, tenzij er ondertussen op een toets gedrukt is.

AUTO SLEEP (AUTOMATISCHE SLAAPSTAND)

- Als de slaapstand is ingesteld op aan en er geen ingangssignaal is, wordt de tv automatisch na 10 minuten uitgeschakeld.

- 1 Druk op de **MENU**-toets en vervolgens de toetsen ▲ / ▼ om het **TIJD** menu te selecteren.
- 2 Druk op de ►-toets en vervolgens de toetsen ▲ / ▼ om **Sleep timer** te selecteren.
- 3 Druk op de knop ► en vervolgens op de knop ▲ / ▼ om **Aan** of **Uit** te selecteren.
- 4 Druk op de **EXIT**-toets om terug te keren naar het normale TV-beeld.

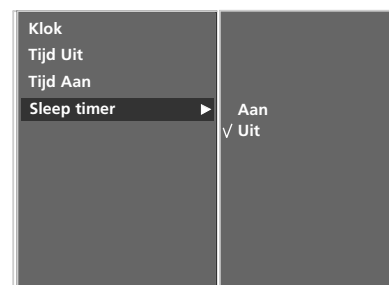
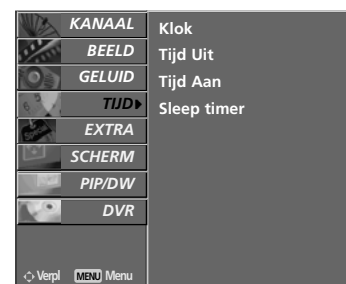
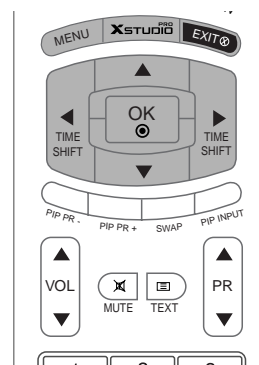

UITSCHAKELTIMER

- De uitschakeltimer schakelt de monitor na een vooraf ingestelde tijd uit.
- Druk op de **SLEEP**-toets om het aantal minuten te kiezen. De aanduiding **L^{zz} --- Minuut** verschijnt op het scherm, gevolgd door **10, 20, 30, 60, 90, 120, 180** en **240**.
- De timer begint af te tellen vanaf het gekozen aantal minuten.

- 1 Om de resterende uitschakeltijd te controleren, drukt u eenmaal op de **SLEEP** -toets of de **SLEEP**-toets.
- 2 Om de uitschakeltijd te annuleren, drukt u herhaaldelijk op de **SLEEP**-toets tot de aanduiding **L^{zz} --- Minuut** verschijnt.
- 3 Als u de monitor uitschakelt nadat u de uitschakeltimer heeft ingesteld, wordt deze instelling gewist.

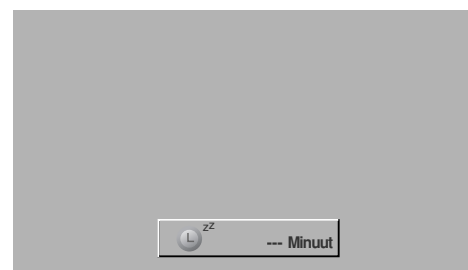
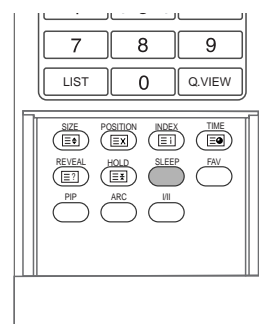

TV MENU | Opties van het menu Extra

KINDERSLOT

- Het TV-toestel kan zo worden ingesteld dat men het enkel met de afstandsbediening kan bedienen.
- Met deze functie kan u verhinderen dat zonder toestemming TV wordt gekeken.
- Dit toestel onthoudt de laatst gebruikte optie, zelfs wanneer het wordt uitgeschakeld.

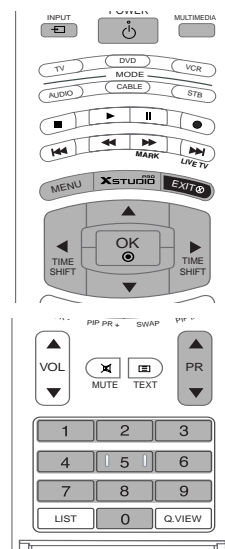

- 1 Druk op de **MENU**-toets en vervolgens de toetsen ▲ / ▼ om het **EXTRA** menu te selecteren.
- 2 Druk op de ►-toets en vervolgens de toetsen ▲ / ▼ om **Kinderslot** te selecteren.
- 3 Druk op de knop ► en vervolgens op de knop ▲ / ▼ om **Aan** of **Uit** te selecteren.
- 4 Druk op de **EXIT**-toets om terug te keren naar het normale TV-beeld.

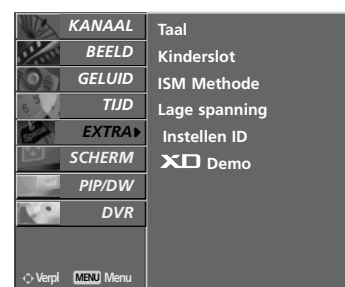

1

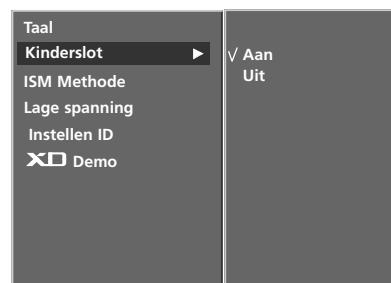

2 3

! OPMERKING

- Deze monitor is zo geprogrammeerd dat hij onthoudt op welke optie hij het laatst was ingesteld, zelfs als u de monitor uitschakelt.
- Als **Kinderslot** op het toestel is ingesteld op 'Aan', kunt u het toestel uitschakelen met de knop ⏻ / I, **INPUT**, **PR** ▲ / ▼ op de tv of met **POWER**, **INPUT**, **MULTIMEDIA**, **PR** ▲ / ▼ of de cijfertoetsen op de afstandsbediening.
- Als het **Kinderslot aan** is ingeschakeld, verschijnt '  **Kinderslot aan** ' op het scherm als er tijdens het tv-kijken op een willekeurige knop op het voorpaneel wordt gedrukt.

ISM METHODE (IMAGE STICKING MINIMIZATION)

- Een gepauzeerd beeld van een pc/videogame dat gedurende langere perioden op het scherm wordt weergegeven, resulteert in een echobeeld dat ook nog te zien is nadat het beeld is verdwenen. Voorkom dat een stilstaand beeld lang op het scherm van het toestel wordt weergegeven.
- Deze functie is niet beschikbaar bij LCD TV -modellen.

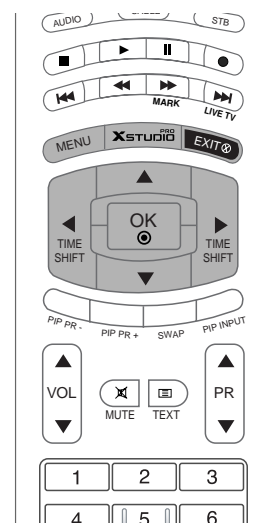

1 Druk op de **MENU**-toets en vervolgens de toetsen ▲ / ▼ om het **EXTRA** menu te selecteren.

2 Druk op de ►-toets en vervolgens de toetsen ▲ / ▼ om **ISM Methode** te selecteren.

3 Druk op de knop ► en vervolgens op de knop ▲ / ▼ om **Normaal**, **White wash**, **Orbiter** of **Inversie** te selecteren. Stel deze functie in op Normaal als u deze functie niet wilt gebruiken.

- **White wash :**

White wash verwijdert ingebrande beelden van het scherm.

Opmerking: Een ingebrand beeld dat te lang op het scherm is weergegeven, kan soms niet volledig worden verwijderd met White wash.

- **Orbiter :**

Orbiter kan helpen om echobeelden te voorkomen. Het is echter het beste om geen vaste beelden op het scherm te laten staan. Om een ingebrand beeld op het scherm te voorkomen, wordt het beeld elke 2 minuten verplaatst.

- **Inversie**

Dit is de functie waarmee de schermkleur wordt geïnverteerd.

De schermkleur wordt automatisch elke 30 minuten geïnverteerd.

- **Normaal :**

Als het ingangssignaal voortdurend statisch is of de temperatuur hoog is, neemt de helderheid automatisch af met het oog op Image Sticking Minimization (ISM).

4 Druk op de **EXIT**-toets om terug te keren naar het normale TV-beeld.

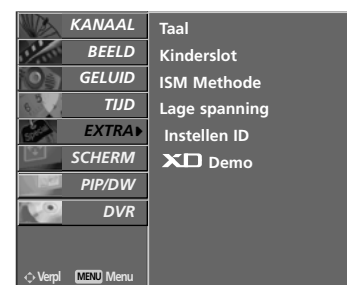

1

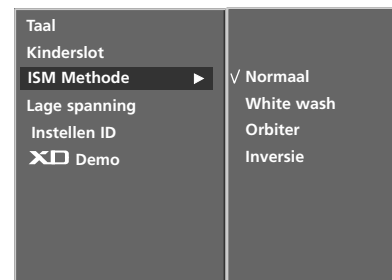

2 3

LAGE SPANNING

- Dit is de functie waarmee het energieverbruik van het toestel wordt verminderd.
- Deze functie is niet beschikbaar bij LCD TV -modellen.

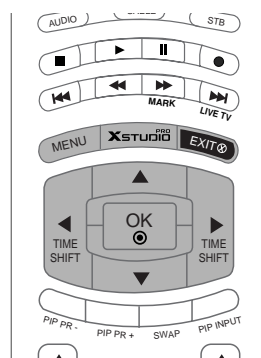

- 1 Druk op de **MENU**-toets en vervolgens de toetsen ▲ / ▼ om het **EXTRA** menu te selecteren.
- 2 Druk op de ►-toets en vervolgens de toetsen ▲ / ▼ om **Lage spanning** te selecteren.
- 3 Druk op de knop ► en vervolgens op de knop ▲ / ▼ om **Aan** of **Uit** te selecteren.
- 4 Druk op de **EXIT**-toets om terug te keren naar het normale TV-beeld.



1

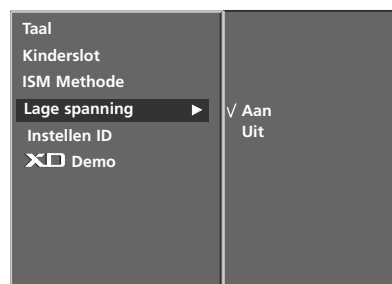

2 3

XD DEMO

- Gebruik de functie om na te gaan wat het verschil is tussen XD demo aan en een XD Demo uit.
- Deze functie is niet beschikbaar in de modus RGB[PC], HDMI[PC].

- 1 Druk op de **MENU**-toets en vervolgens de toetsen ▲ / ▼ om het **EXTRA** menu te selecteren.
- 2 Druk op de ►-toets en vervolgens de toetsen ▲ / ▼ om **XD Demo** te selecteren.
- 3 Druk op de knop ► om **XD Demo** te starten.
- 4 Druk op de knop **MENU** of **EXIT** (afsluiten) om **XD Demo** te stoppen.

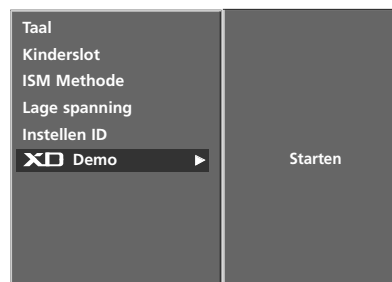

2 3

OPTIE (OPTIE)

- U kunt FRONT DISPLAY aan- of uitzetten.

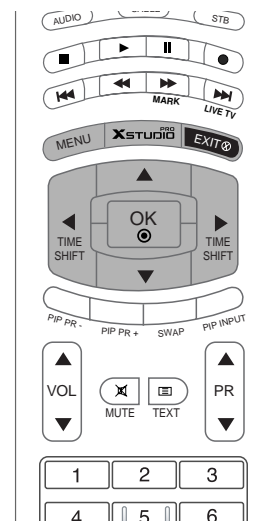

- 1 Druk op de **MENU**-toets en vervolgens de toetsen ▲ / ▼ om het **EXTRA** menu te selecteren.
- 2 Druk op de ►-toets en vervolgens de toetsen ▲ / ▼ om **Optie** te selecteren.
- 3 Druk op de knop ► en vervolgens op de knop ▲ / ▼ om **Aan** of **Uit** te selecteren.

Als u de Aan modus selecteert, wordt de FRONT DISPLAY sterk verlicht.

- 4 Druk op de **EXIT**-toets om terug te keren naar het normale TV-beeld.

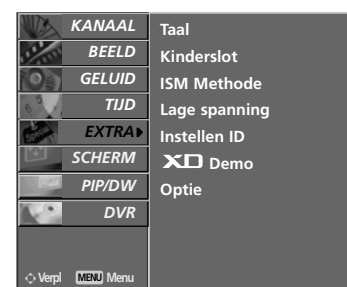

1



2 3

AUTOMATISCH CONFIGUREREN

- Stelt automatisch de beeldpositie af en beperkt beeldtrillingen.
- Als het beeld nog altijd niet correct is, betekent dit niet dat uw monitor defect is, maar moet u gewoon verder afstellen.
- De functie **Auto config.** (automatische configuratie) hoeft voor de modus HDMI/DVI niet te worden gebruikt.
- Deze functie werkt in de volgende modus: RGB[PC]
- Met deze functie kunt u de klok, de fase en de positie van het scherm automatisch aanpassen. Het weergegeven beeld verdwijnt enkele seconden terwijl de automatische configuratie wordt uitgevoerd.

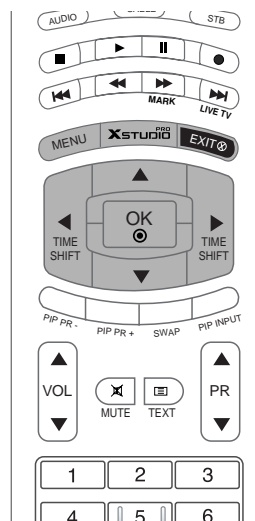

- 1 Druk op de **MENU**-toets en vervolgens de toetsen ▲ / ▼ om het **SCHERM** menu te selecteren.
- 2 Druk op de ►-toets en vervolgens de toetsen ▲ / ▼ om **Auto config.** te selecteren.
- 3 Druk op de knop ► om de automatische configuratie te starten.
 - Wanneer de **Auto config.** (automatische configuratie) is voltooid, wordt op het scherm **OK** weergegeven.
 - Als de positie van het beeld nog niet juist is, probeert u nogmaals de automatische aanpassing.
- 4 Als het beeld na automatische aanpassing verder moet worden aangepast in RGB (PC), kunt u de handmatige configuratie uitvoeren.
- 5 Druk op de **EXIT**-toets om terug te keren naar het normale TV-beeld.



1
2 3 4

HANDMATIGE CONFIGURATIE

- Indien het beeld na automatische instelling niet duidelijk is en de tekens nog steeds trillen, kunt u de beeldfase handmatig instellen.
- Om de schermgrootte te corrigeren, stelt u **Kloksnelh.** in.
- Deze functie werkt in de volgende modus: **RGB[PC], RGB[DTV], HDMI[DTV], COMPONENT[DTV]**.
- Fase en Kloksnelh. zijn niet beschikbaar in **RGB[DTV], HDMI[DTV], COMPONENT[DTV]**.

Korte woordenlijst

Kloksnelh. Met deze functie kunt u eventuele verticale balken of strepen minimaliseren die op de schermachtergrond zichtbaar zijn. Het horizontale schermformaat verandert dan ook.

Fase Met deze functie kunt u eventuele horizontale ruis verwijderen en tekens scherper weergeven.

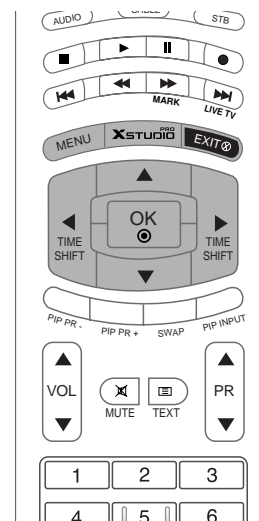

- 1 Druk op de **MENU**-toets en vervolgens de toetsen **▲ / ▼** om het **SCHERM** menu te selecteren.
- 2 Druk op de **▶**-toets en vervolgens de toetsen **▲ / ▼** om **Handmatig config.** te selecteren.
- 3 Druk op de knop **▶** en gebruik vervolgens de knop **▲ / ▼** om **Fase**, **Kloksnelh.**, **Hor-Inst.** of **Ver-Inst.** te selecteren.
- 4 Druk op de toets **◀ / ▶** om de gewenste instellingen te maken.
- 5 Druk op de **EXIT**-toets om terug te keren naar het normale TV-beeld.

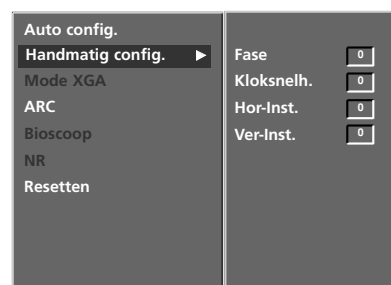

2 3 4

BREEDBEELD VGA/XGA-MODUS SELECTEREN

- Voor een normale beeldweergave moet de resolutie van de RGB-modus met de keuze van de VGA/XGA-modus overeenkomen.
- Bij sommige modellen kan de VGA-modus niet worden geselecteerd.
- Deze functie werkt in de volgende modus : RGB[PC].

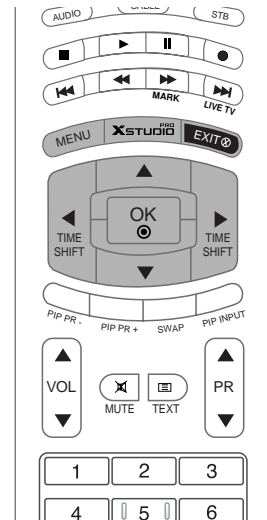

- 1 Druk op de **MENU**-toets en vervolgens de toetsen ▲ / ▼ om het **SCHERM** menu te selecteren.
- 2 Druk op de ►-toets en vervolgens de toetsen ▲ / ▼ om **Mode XGA (Mode VGA)** te selecteren.
- 3 Druk op de toets ► en daarna op de toets ▲ / ▼ om de gewenste XGA/VGA-resolutie te kiezen.
- 4 Druk op de **EXIT**-toets om terug te keren naar het normale TV-beeld.



1

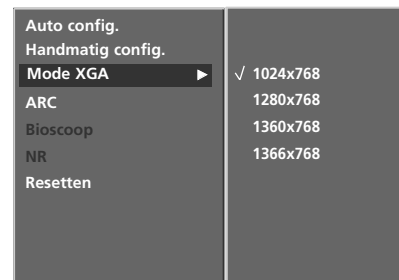

2 3

BEELDFORMAAT INSTELLEN

- U kan TV kijken in verschillende beeldformaten; **Spectakel**, **Full Screen** (optie), **Origineel**, **4:3**, **16:9 (Wide)**, **14:9**, **Zoomen**.
- Als een stilstaand beeld lang op het scherm wordt weergegeven, kan dit beeld ingebrand worden op het scherm.
- U kunt **4:3** en **16:9 (Wide)** alleen selecteren in de modi **RGB[PC]** en **HDMI[PC]**.
- U kunt **4:3**, **16:9 (Wide)** en **Zoomen** alleen selecteren in de modi **RGB[DTV]**, **HDMI[DTV]** en **Component [DTV]**.
- U kunt **Spectacle**, **Full Screen** (optie), **4:3**, **16:9 (Wide)**, **14:9** en **Zoomen** alleen selecteren in de modi **Component [480i/576i]**.
- De volledige modus is mogelijk niet de prettigste. Schakel in dat geval een andere modus in.
- U kunt de vergrotingsfactor aanpassen met de knop **▲ / ▼**.
- Deze functie werkt bij het volgende signaal.

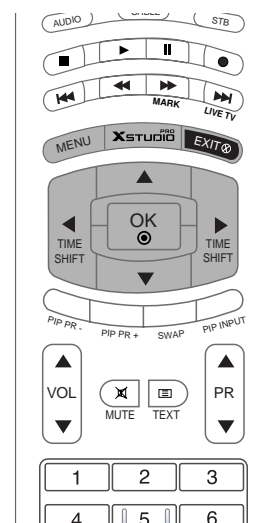

1 Druk op de **MENU**-toets en vervolgens de toetsen **▲ / ▼** om het **SCHERM** menu te selecteren.

2 Druk op de **▶**-toets en vervolgens de toetsen **▲ / ▼** om **ARC** te selecteren.

3 Druk op de knop **▶** en vervolgens op de knop **▲ / ▼** om **Spectakel**, **Full Screen** (optie), **Origineel**, **4:3**, **16:9 (Wide)**, **14:9** of **Zoomen** te selecteren.

• Spectakel

Als uw tv het breedbeeldsignaal ontvangt, zal dit voor gevolg hebben dat u het beeld horizontaal aanpast in een niet-lineaire verhouding, zodat het volledige scherm wordt gevuld.

• Full Screen (optie)

Als uw tv het breedbeeldsignaal ontvangt, zal dit voor gevolg hebben dat u het beeld horizontaal of verticaal aanpast in een lineaire verhouding, zodat het volledige scherm helemaal wordt gevuld.

• Origineel

Als uw tv het breedbeeldsignaal ontvangt, wordt dit automatisch omgezet in het beeldformaat dat moet worden uitgezonden.

• 4:3

Na selectie wordt een beeld weergegeven met een oorspronkelijke beeldverhouding 4:3, waarbij aan de rechter- en aan de link-erzijde een grijze balk wordt weergegeven.

• 16:9 (Wide)

Na selectie wordt het beeld horizontaal in een lineaire verhouding aangepast zodat het volledige scherm wordt gevuld (handig bij het bekijken van dvd's in de indeling 4:3).

• 14:9

U kan films (het beeldformaat 14:9) of gewone TV-programma's bekijken via de modus 14:9. Het 14:9- scherm ziet eruit als een 4:3-beeld dat is vergroot naar boven/onder links/rechts.

• Zoomen

Na selectie wordt het beeld zonder wijziging weergegeven, terwijl het volledige scherm wordt gevuld. Het bovenste en onderste gedeelte van het beeld worden echter afgesneden.

4 Druk op de **EXIT**-toets om terug te keren naar het normale TV-beeld.

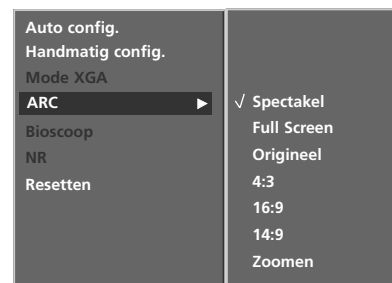

2 3

BIOSCOOP

- Als u een film bekijkt, kunt u de set met deze functie instellen op de optimale beeldweergave.
- Deze functie werkt in de volgende modus: TV, AV1, AV2, S-VIDEO2, AV3, AV4 of COMPONENT (480i/576i).

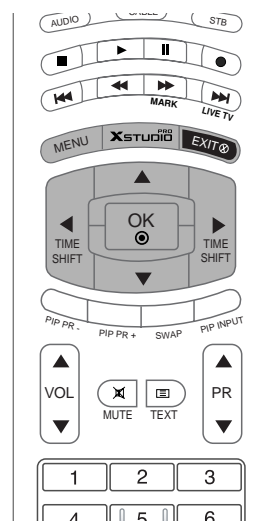

- 1 Druk op de **MENU**-toets en vervolgens de toetsen ▲ / ▼ om het **SCHERM** menu te selecteren.
- 2 Druk op de ►-toets en vervolgens de toetsen ▲ / ▼ om **Bioscoop** te selecteren.
- 3 Druk op de knop ► en vervolgens op de knop ▲ / ▼ om **Aan** of **Uit** te selecteren.
- 4 Druk op de **EXIT**-toets om terug te keren naar het normale TV-beeld.



1



2 3

NR (RUISONDERDRUKKING)

- U kunt **3D NR** of **MPEG NR** kiezen om de beeldruis te verminderen die mogelijk op het scherm verschijnt tijdens het TV-kijken.
- Deze functie kan niet worden gebruikt in de modi **RGB[PC]** en **HDMI[PC]**.
- De functie **3D NR** is niet beschikbaar in de standen **RGB**, **HDMI** en **Component[DTV]**.

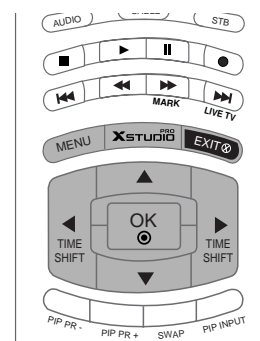

- 1 Druk op de **MENU**-toets en vervolgens de toetsen **▲** / **▼** om het **SCHERM** menu te selecteren.
- 2 Druk op de **▶**-toets en vervolgens de toetsen **▲** / **▼** om **NR** te selecteren.
- 3 Druk op de knop **▶** en vervolgens op de knop **▲** / **▼** om **3D NR** of **MPEG NR** te selecteren.
- 4 Druk op de toetsen **◀** / **▶** om de gewenste afstellingen te verrichten.
- 5 Druk op de **EXIT**-toets om terug te keren naar het normale TV-beeld.

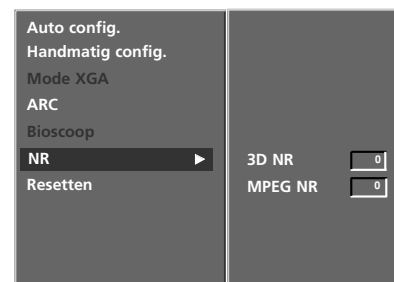

INITIALISEREN (DE OORSPRONKELIJKE FABRIEKSINSTELLINGEN HERSTELLEN)

- Deze functie werkt in de huidige modus.
- De gewijzigde waarde initialiseren:

- 1 Druk op de **MENU**-toets en vervolgens de toetsen **▲** / **▼** om het **SCHERM** menu te selecteren.
- 2 Druk op de **▶**-toets en vervolgens de toetsen **▲** / **▼** om **Resetten** te selecteren.
- 3 Druk op de **▶**-toets om de functie **Resetten** (Beginwaarden terugzetten) uit te voeren.
 - U kunt Fase, Klok, Horizontale positie, Verticale positie, Positie, Venstergrootte, Vensterpositie, PIP Transparantie en de subbeeldgrootte voor twee beelden initialiseren.

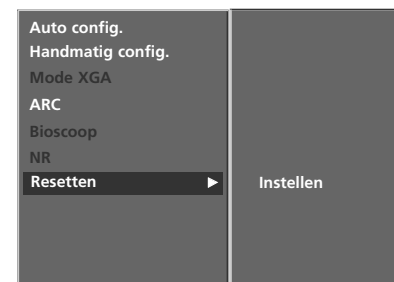
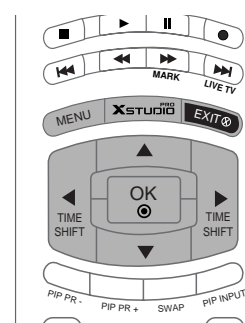

DE AFSTANDSBEDIENING PROGRAMMEREN

De afstandsbediening is van een universeel type. Het kan voor de meeste op afstand bedienbare apparaten van andere fabrikanten worden geprogrammeerd.

Let op: de afstandsbediening is mogelijk niet voor alle modellen van andere merken geschikt.

Afstandsbedieningscode programmeren

- 1 Als u wilt weten of u een component, zoals een videorecorder, met de afstandsbediening kunt bedienen zonder deze eerst te programmeren, zet u de component aan en drukt u op de betreffende **POWER**-knop (bijvoorbeeld VCR voor een videorecorder) op de afstandsbediening terwijl u deze op de component gericht houdt.
- 2 Druk gelijktijdig op de knoppen **MENU** en **MUTE**. U kunt nu de code in de afstandsbediening programmeren.
- 3 Voer een code in met de cijfertoetsen op de afstandsbediening. De programmeercodes voor de verschillende apparaattypen kunt u vinden op de volgende pagina's. Ook hier geldt dat als het de juiste code is, het apparaat wordt uitgeschakeld.
- 4 Druk op de knop **MENU** om de code op te slaan.
- 5 Test de functies van de afstandsbediening om te zien of de component erop reageert. Als dit niet het geval is, herhaalt u de procedure vanaf stap 2.

PROGRAMMERINGS-CODES

VCRs

Merk	Codes	Merk	Codes	Merk	Codes
AIWA	034	MAGNAVOX	031 033 034 041	SAMSUNG	032 040 102 104
AKAI	016 043 046 124 125 146		067 068		105 107 109 112
AMPRO	072	MARANTZ	012 031 033 067 069		113 115 120 122 125
ANAM	031 033 103	MARTA	101	SANSUI	022 043 048 135
AUDIO DYNAMICS	012 023 039 043	MATSUI	027 030	SANYO	003 007 010 014
BROKSONIC	035 037 129	MEI	031 033		102 134
CANON	028 031 033	MEMOREX	003 010 014 031 033 034 053 072 101 102 134 139	SCOTT	017 037 112 129 131
CAPEHART	108			SEARS	003 008 009 010 013 014 017 020 031 042 073 081 101
CRAIG	003 040 135	MGA	045 046 059	SHARP	031 054 149
CURTIS MATHES	031 033 041	MINOLTA	013 020	SHINTOM	024
DAEWOO	005 007 010 064 065 108 110 111 112 116 117 119	MITSUBISHI	013 020 045 046 049 051 059 061 151	SONY	003 009 031 052 056 057 058 076 077 078 149
DAYTRON	108	MTC	034 040	SOUNDESIGN	034
DBX	012 023 039 043	MULTITECH	024 034	STS	013
DYNATECH	034 053	NEC	012 023 039 043 048	SYLVANIA	031 033 034 059 067
ELECTROHOME	059	NORDMENDE	043	SYMPHONIC	034
EMERSON	006 017 025 027 029 031 034 035 036 037 046 101 129 131 138 153	OPTONICA	053 054	TANDY	010 034
FISHER	003 008 009 010	PANASONIC	066 070 074 083 133 140 145	TATUNG	039 043
FUNAI	034			TEAC	034 039 043
GE	031 033 063 072 107 109 144 147	PENTAX	013 020 031 033 063	TECHNICS	031 033 070
GO VIDEO	132 136	PHILCO	031 034 067	TEKNIKA	019 031 033 034 101
HARMAN KARDON	012 045	PHILIPS	031 033 034 054 067 071 101	THOMAS	034
HITACHI	004 018 026 034 043 063 137 150	PILOT	101	TMK	006
INSTANTREPLAY	031 033	PIONEER	013 021 048	TOSHIBA	008 013 042 047 059 082 112 131
JCL	031 033	PORTLAND	108	TOTEVISION	040 101
JCPENNY	012 013 015 033 040 066 101	PULSAR	072	UNITECH	040
JENSEN	043	QUARTZ	011 014	VECTOR RESEARCH	012
JVC	012 031 033 043 048 050 055 060 130 150 152	QUASAR	033 066 075 145	VICTOR	048
KENWOOD	014 034 039 043 047 048	RCA	013 020 033 034 040 041 062 063 107 109 140 144 145 147	VIDEO CONCEPTS	012 034 046
LG (GOLDSTAR)	001 012 013 020 101 106 114 123	REALISTIC	003 008 010 014 031 033 034 040 053 054 101	VIDEOSONIC	040
LLOYD	034			WARDS	003 013 017 024 031 033 034 040 053 054 131
LXI	003 009 013 014 017 034 101 106	RICO	058	YAMAHA	012 034 039 043
MAGIN	040	RUNCO	148	ZENITH	034 048 056 058 072 080 101
		SALORA	014		

BIJLAGE

PROGRAMMERINGS-CODES

CATV

Merk	Codes	Merk	Codes	Merk	Codes
ABC	003 004 039 042 046 052 053	LG (GOLDSTAR)	001 106 101 005	SHERITECH	022
AJIN	112	M-NET	037	SIGNAL	030
ANTRONIK	014	MACOM	033	SIGNATURE	052
ARCHER	005 007 014 024	MAGNAVOX	010 012 064 079	SL MARX	030
CABLE STAR	026	MEMOREX	100	SPRUCER	047 078
CENTURION	092	MOVIE TIME	028 032	STARCOM	002 004 008 009
CENTURY	007	NSC	015 028 038 071 073	STARGATE	008 030
CITIZEN	007	OAK	016 031 037 053	TADIRAN	030
COLOUR VOICE	065 090	PANASONIC	044 047	TAEKWANG	110
COMBANO	080 081	PARAGON	100	TAIHAN	105
COMTRONICS	019 030	PHILIPS	006 012 013 020 065 085 090	TANDY	017
DIAMOND	023	PIONEER	034 051 052 063 076	TEXSCAN	029
EAGLE	020 030 040	POST NEWS WEEK	016	TOCOM	039 040 056
EASTERN	057 062 066	PRUCER	059	TOSHIBA	100
ELECTRICORD	032	PTS	011 048 071 072 073 074	UNIKA	007 014 024
GE	072	PULSAR	100	UNITED CABLE	004 053
GEMINI	008 022 025 054	RCA	047	UNIVERSAL	005 007 014 024 026 027 032 035
GI	052 074	REGAL	049 050	VIEWSTAR	012 015 018 086 087 088 089
GOLDEN CHANNEL	030	REGENCY	057	ZENITH	100 114 060 093
HAMLIN	049 050 055	REMBRANT	025		
HITACHI	052 055	SAMSUNG	102 107 030 068		
HOSPITALITY	070 077	SCIENTIFIC ATLANTA	003 011 041 042 043 045 046		
JERROLD	002 003 004 008 009 010 052 069 074				

PROGRAMMERINGS-CODES

HDSTB

Merk	Codes	Merk	Codes	Merk	Codes
ALPHASTAR DSR	123	HOUSTON TRACKER	033 037 039 051	PROSAT	072
AMPLICA	050		057 104	RCA	066 106
BIRDVIEW	051 126 129	HUGHES	068	REALISTIC	043 074
CHANNEL MASTER	013 014 015 018 036 055	JANIEL	060 147	SAMSUNG	123
CHAPARRAL	008 009 012 077	JERROLD	061	SATELLITE SERVICE CO	028 035 047 057 085
CITOH	054	KATHREIN	108	SCIENTIFIC ATLANTA	032 138
CURTIS MATHES	050 145	LEGEND	057	SONY	103
DRAKE	005 006 007 010 011 052 112 116 141	LG	001	STARCAST	041
DX ANTENNA	024 046 056 076	LUTRON	132	SUPER GUIDE	020 124 125
ECHOSTAR	038 040 057 058 093 094 095 096 097 098 099 100 122	LUXOR	062 144	TEECOM	023 026 075 087 088 090 107 130 137
ELECTRO HOME	089	MACOM	010 059 063 064 065	TOSHIBA	002 127
EUROPLUS	114	MEMOREX	057	UNIDEN	016 025 042 043 044 045 048 049 078 079 080 086 101 135 136
FUJITSU	017 021 022 027 133 134	NEXTWAVE	028 124 125	VIEWSTAR	115
GENERAL INSTRUMENT	003 004 016 029 031 059 101	NORSAT	069 070	WINEGARD	128 146
HITACHI	139 140	PACE SKY SATELLITE	143	ZENITH	081 082 083 084 091 120
		PANASONIC	060 142		
		PANSAT	121		
		PERSONAL CABLE	117		
		PHILIPS	071		
		PICO	105		
		PRESIDENT	019 102		
		PRIMESTAR	030 110 111		

DVD

Merk	Codes	Merk	Codes	Merk	Codes
APEX DIGITAL	022	MITSUBISHI	002	RCA	005 006
DENON	020 014	NAD	023	SAMSUNG	011 015
GE	005 006	ONKYO	008 017	SONY	007
HARMAN KARDON	027	PANASONIC	003 009	THOMPSON	005 006
JVC	012	PHILIPS	013	TOSHIBA	019 008
LG	001 010 016 025	PIONEER	004 026	YAMAHA	009 018
MAGNAVOX	013	PROCEED	021	ZENITH	010 016 025
MARANTZ	024	PROSCAN	005 006		

PROGRAMMERINGS-CODES

Audio

Merk	Codes	Merk	Codes	Merk	Codes
AIWA	014 028 070 096 125 129 139 229 230	NAD	045 046	SANYO	019 083 234
AKAI	163	LOTTE	014 016 036 098 100 172 173 174 175 176 177 178 179 180 181 183 201 202 208 213 214 219 223 232 238 240	SCOTT	106 186
ANAM	003 014 017 023 059 106 189 216 217 235 236	LXI	103	SHARP	031 032 051 052 072 082 117 119 156 184 199 200 206 209
BURMECTER	252	MAGNAVOX	111	SHERWOOD	005 006 158
CARVER	086	MARANTZ	002 018 020 025 034 041 081 090 097 112	SONY	044 045 109 114 118 126 248 249
CLARION	199	MCINTOSH	049	TAEKWANG	012 020 073 074 076 077 105 161 162 163 164 165 166 167 168 169 205 231 233 242
DAEWOO	027 053 060 084 102 148 198 221	MCS	104	TEAC	010 085 106 136 185 187 237
DENON	015 075 130 143	MEMOREX	107	TECHNICS	101 113 128 134 147 218
FANTASIA	071	NAD	046	TOSHIBA	137
FINEARTS	022	ONKYO	013 040 041 047 048 056 057 132 133 140	THE	061
FISHER	089 099	OPTIMUS	158	VICTOR	088 131
LG(GOLDSTAR)	001 021 024 029 087 107 108 110 190 191 192 210 211 212 239	PANASONIC	007 033 064 113 142 220 241 251	WARDS	089
HAITAI	034 035 188 222	PENNEY	104	YAMAHA	054 055 066 092 199
HARMAN/KARDON	068	PHILIPS	026 112 143		
INKEL	037 058 062 069 078 079 095 121 122 149 150 151 152 153 154 155 157 158 159 160 189 207 222 224 225 226 227 243 247	PIONEER	039 042 043 063 065 091 093 094 115 123 127 250		
JVC	004 013 141	QUASAR	113		
KEC	185 186 187	RCA	080		
KENWOOD	038 050 067 089 170 171 197 206 215 222	RCX	092		
KOHEL	030	REALISTIC	103 106		
		SAMSUNG	124 145 146 182 193 194 195 203 204 244 245 246		
		SANSUI	011 135 138 144		

CONTROLELIJST BIJ PROBLEMEN

De bediening werkt niet goed	
De afstandsbediening werkt niet	<ul style="list-style-type: none"> ■ Controleer of er zich tussen het product en de afstandsbediening een object bevindt waardoor het signaal wordt geblokkeerd. ■ Zijn de batterijen op de juiste manier geplaatst (polariteit + bij +, en - bij -)? ■ Controleer of de afstandsbediening in de juiste stand staat: tv, video, enzovoort? ■ Installeer nieuwe batterijen.
De stroom wordt plotseling uitgeschakeld	<ul style="list-style-type: none"> ■ Is de timer voor de slaapstand ingeschakeld? ■ Controleer de instellingen voor stroomvoorziening. De stroom is mogelijk onderbroken. ■ Geen uitzending op zender die is ingesteld met 'Auto off' ingeschakeld.

De videofunctie werkt niet	
Geen beeld en geen geluid	<ul style="list-style-type: none"> ■ Controleer of het product is ingeschakeld. ■ Probeer een andere zender. Er kan een storing zijn opgetreden bij de uitzending. ■ Zit de stekker van het netsnoer in het stopcontact? ■ Controleer de richting en/of locatie van uw antenne. ■ Test het stopcontact door de stekker van een ander product in het stopcontact te steken waarin eerst de stekker van dit product zat.
Beeld verschijnt langzaam na inschakelen	<ul style="list-style-type: none"> ■ Dit is normaal. Het beeld bevat geen geluid tijdens het opstartproces. Als het beeld na vijf minuten nog steeds niet is verschenen, neemt u contact op met uw servicecenter.
Geen of slechte kleur of slecht beeld	<ul style="list-style-type: none"> ■ Wijzig Kleur in de menuoptie. ■ Houd voldoende afstand tussen het product en het videoapparaat. ■ Probeer een andere zender. Er kan een storing zijn opgetreden bij de uitzending. ■ Zijn de videokabels goed aangesloten? ■ Activeer de desbetreffende functie om de helderheid van het beeld te herstellen.
Horizontale/verticale strepen of trillend beeld	<ul style="list-style-type: none"> ■ Controleer of er lokale interferentie optreedt door elektrische apparaten of gereedschappen.
Slechte ontvangst op sommige zenders	<ul style="list-style-type: none"> ■ Als bij de zender of kabel problemen optreden, probeert u naar een andere zender te schakelen. ■ Als het signaal van zender zwak is, verandert u de antenne van richting zodat deze zender wel goed wordt ontvangen. ■ Controleer of er mogelijke storingsbronnen zijn.
Lijnen of strepen in beelden	<ul style="list-style-type: none"> ■ Controleer de antenne (wijzig de richting van de antenne).

CONTROLELIJST BIJ PROBLEMEN

De geluidsfunctie werkt niet	
Beeld is goed, maar geen geluid	<ul style="list-style-type: none">■ Druk op de knop VOL ▲ / ▼.■ Geluid gedempt? Druk op de knop MUTE.■ Probeer een andere zender. Er kan een storing zijn opgetreden bij de uitzending.■ Zijn de geluidskabels goed aangesloten?
Er komt geen geluid uit een van de luidsprekers	<ul style="list-style-type: none">■ Wijzig Balans in de menuoptie.
Vreemd geluid uit de binnenkant van het product	<ul style="list-style-type: none">■ Een verandering in de vochtigheid of temperatuur van de omgeving kan een vreemd geluid veroorzaken wanneer het product wordt in- of uitgeschakeld. Dit betekent niet dat er een probleem is met het product.

Er is een probleem in de pc-stand (Alleen bij pc-modus)	
Signaal is buiten bereik.	<ul style="list-style-type: none">■ Wijzig de resolutie, horizontale frequentie of verticale frequentie.■ Controleer de ingangsbron.
Verticale balk of streep op achtergrond, horizontale ruis en onjuiste positie	<ul style="list-style-type: none">■ Gebruik de automatische configuratie of wijzig de klok, fase of H/V-positie. (optie)
Schermkleur is instabiel of bestaat uit een enkele kleur	<ul style="list-style-type: none">■ Controleer de signaalkabel.■ Installeer de pc-videokaart opnieuw.

BIJLAGE

ONDERHOUD

Vroegtijdige storingen kunnen worden voorkomen. Uw nieuwe tv gaat langer mee als u deze voorzichtig en regelmatig reinigt. Schakel het toestel uit en haal de stekker uit het stopcontact voordat u de tv gaat reinigen.

Het scherm reinigen

- 1 Op de volgende manier houdt u het scherm enige tijd stofvrij. Bevochtig een zachte doek met een mengsel van lauw water en een beetje wasverzachter of vaatwasmiddel. Wring de doek uit totdat deze bijna droog is en veeg het scherm ermee af.
- 2 Zorg ervoor dat u overtollig water van het scherm verwijdert en laat het scherm aan de lucht drogen voordat u de tv inschakelt.

De behuizing reinigen

- Veeg de behuizing schoon met een zachte, droge, pluisvrije doek om vuil of stof te verwijderen.
- Gebruik vooral geen natte doek.

Langere afwezigheid

PAS OP

- ▶ Als u verwacht uw tv gedurende langere tijd niet te gebruiken (bijvoorbeeld tijdens een vakantie), kunt u het beste de stekker uit het stopcontact halen om het toestel te beschermen tegen blikseminslag en stroompieken.

BIJLAGE

SPECIFICATIES VAN HET PRODUCT

MODELLEN		42PC1RR*	50PC1RR*
		42PC1RR-ZL	50PC1RR-ZL
Afmetingen (breedte x hoogte x diepte)	inclusief steun	1129,0 x 748,5 x 380,0 mm 44,5 x 29,5 x 15,0 inches	1302,6 x 872 x 355,8 mm 51,2 x 34,3 x 14 inches
	exclusief steun	1129,0 x 695,0 x 108,9 mm 44,5 x 27,4 x 4,3 inches	1302,6 x 810 x 108,7 mm 51,2 x 31,8 x 4,3 inches
Gewicht	inclusief steun	29,1 kg/64,2 lbs	51,7 kg/114,0 lbs
	exclusief steun	25,6 kg/56,5 lbs	42,9 kg/94,6 lbs
Netspanning		AC100-240V wisselstroom 50/60Hz 3,5A	AC100-240V wisselstroom 50/60Hz 5A
Energieverbruik		310 W	450W
Televisiesysteem		PAL/SECAM B/G/D/K, PAL I/II, SECAM L/L'	
Externe antenne-impedantie		75 Ω	
Omgevingsvereisten	Bedrijfstemperatuur	0 ~ 40°C / 32 ~ 104°F	
	Bedrijfsvochtigheidsgraad	Minder dan 80%	
	Opslagtemperatuur	-20 ~ 60°C / -4 ~ 140°F	
	Opslagvochtigheidsgraad	Minder dan 85%	

- De specificaties die hierboven worden vermeld, kunnen voor een verbetering van de kwaliteit zonder voorafgaande kennisgeving worden gewijzigd.

SPECIFICATIES VAN HET PRODUCT

MODELLEN		32LC2RR*	37LC2RR*	42LC2RR*
		32LC2RR-ZL	37LC2RR-ZL	42LC2RR-ZL
Afmetingen (breedte x hoogte x diepte)	inclusief steun	811,0 x 630,0 x 235,0 mm 31,9 x 24,8 x 9,3 inches	944,0 x 729 x 286 mm 37,1 x 28,7 x 11,2 inches	1054 x 813 x 286 mm 41,4 x 32 x 11,2 inches
	exclusief steun	811 x 566,8 x 123,5 mm 32,0 x 22,4 x 4,9 inches	944,0 x 659,3 x 129,7 mm 37,1 x 26 x 5,1 inches	1054 x 746 x 136,8mm 41,4 x 29,3 x 5,3 inches
Gewicht	inclusief steun	22,7 kg / 50,1 lbs	30,4 kg/67,0 lbs	42,3kg/93,2 lbs
	exclusief steun	19,3 kg / 42,6 lbs	25,9 kg /57,1 lbs	35,7kg/78,7 lbs
Netspanning		AC100-240V wisselstroom 50/60Hz 1,5A	AC100-240V wisselstroom 50/60Hz 2,0A	AC100-240V wisselstroom 50/60Hz 2,7A
Energieverbruik		150W	200W	250W
Televisiesysteem		PAL/SECAM B/G/D/K, PAL I/II, SECAM L/L'		
Externe antenne-impedantie		75 Ω		
Omgevingsvereisten	Bedrijfstemperatuur	0 ~ 40°C / 32 ~ 104°F		
	Bedrijfsvochtigheidsgraad	Minder dan 80%		
Omgevingsvereisten	Opslagtemperatuur	-20 ~ 60°C / -4 ~ 140°F		
	Opslagvochtigheidsgraad	Minder dan 85%		

- De specificaties die hierboven worden vermeld, kunnen voor een verbetering van de kwaliteit zonder voorafgaande kennisgeving worden gewijzigd.

LG Electronics Inc.