

LAC2800R_DSWELLR_DAN_5316



MODEL : LAC2800R

DANSK



Indholdsfortegnelse

- | | | | |
|---|---|----|--|
| 2 | Indholdsfortegnelse | 9 | Sådan lytter du til RDS-udsendelser
Oplysninger om RDS-udsendelser. |
| 3 | Sikkerhedsmeddelelse | 9 | Sådan tilslutter du hjælpeudstyr |
| 4 | Betjeningspanel | 10 | Sådan lytter du til en CD
Pause eller genstarte en CD
Søg efter et afsnit på et spor/fil
Spring over til et andet spor/fil
Intro scan (intro-scanning)
Gentag
Bland
MP3/WMA spor -10 / +10
MP3/WMA mappe OP/NED
Se oplysninger om din musik |
| 5 | Om aftageligt kontrolpanel
Sådan monterer du kontrolpanelet
Sådan afmonterer du kontrolpanelet | 11 | Fejlfinding |
| 6 | Installation
Grundinstallation
Sådan fjerner du den aktuelle modtagerenhed
ISO-DIN installation | 12 | Specifikationer |
| 7 | Tilslutning | | |
| 8 | Grundbetjening
Dæmpet
Sådan ændrer du de generelle indstillinger
Sådan anvender du EQ
Justering af lydniveauet.
XDSS+
Kontrol af ur | | |
| 9 | Sådan hører du radio
Hukommelse til automatisk-søg
Lagre og genfremkalde udsendte frekvenser
Sådan scanner du de forudindstillede stationer
Sådan indstiller du de forudindstillede stationer | | |



Dette produkt er fremstillet, så det opfylder kravene i Direktiverne 2006/28/EEC (TILLÆG I, 3.2.9), 72/245/EEC og 2006/95/EC.

Repræsenteret i Europa af:
LG Electronics Service Europe B.V. Veluwezoom 15, 1327
AE Almere, The Netherlands (Tel : +31-036-547-8940)

Sikkerhedsmeddelelse



FORSIGTIG

**FARE FOR ELEKTRISK
STØD MÅ IKKE ÅBNES**



FORSIGTIG: PÅ GRUND AF FARE FOR ELEKTRISK STØD MÅ MAN IKKE ÅBNE KABINETTET. APPARATET INDEHOLDER INGEN DELE SOM BRUGEREN KAN JUSTERE. SERVICE MÅ KUN UDFØRES AF KVALIFICERET PERSONALE.



Et lyn i en trekant skal gøre brugeren opmærksom på at apparatet indeholder uisolerede strømførende dele med tilstrækkelig spænding til at forårsage et alvorligt elektrisk stød.



Et udråbstegn i en trekant skal gøre brugeren opmærksom på vigtige anvisninger for betjening eller vedligeholdelse i de dokumenter der leveres sammen med apparatet.



Betjen altid køretøjet på sikker vis. Lad dig ikke distrahere under kørsel, og vær altid fuldt klar over alle køreforhold. Lad være med at ændre indstillinger eller nogen som helst af de øvrige funktioner. Kør ind til siden på sikker og legal vis, førend du går i gang med disse betjeninger.



Bør ikke anvendes i mange timer under ekstremt lave eller høje temperaturer. (-10~60°C)



For at mindske risikoen for elektrisk stød skal man ikke fjerne huset eller bagpladen på denne enhed. Der findes ingen dele inde i produktet, der kan udskiftes af brugeren. Service skal udføres af kvalificeret personale.



For at mindske risikoen for brand eller elektrisk stød skal man ikke udsætte dette produkt for dryp eller vandsprøjt, regn eller fugt.



På grund af høje temperaturer udenfor enheden bedes du udelukkende bruge enheden, når den er installeret i en bil.



Apparatet kan ikke afspille 8-cm-cd'er (kun 12-cm-cd'er).

FORSIGTIG: Denne enhed anvender et lasersystem.

For at sikre en korrekt brug af dette produkt bedes du læse denne brugervejledning grundigt igennem og gemme den til fremtidigt brug.

Hvis der kræves vedligeholdelse af enheden, så skal du kontakte en autoriseret serviceforhandler (se serviceproceduren).

Brug af betjeningsfunktioner, justeringer eller udførelse af andre procedurer end de, der er specificeret heri, kan måske resultere i farlig strålingseksponering.

For at undgå direkte eksponering fra laserstråler skal du ikke forsøge at åbne produktets hus. Synlig laserudstråling hvis huset åbnes. SE IKKE IND I STRÅLEN.

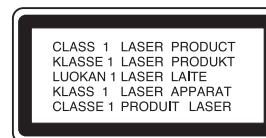

Sådan smider du dit gamle apparat ud



1. Når der er et tegn med et kryds over en skraldespand, betyder det, at produktet er omfattet af EU-direktiv 2002/96/EC.
2. Alle elektriske og elektroniske produkter skal smides ud et andet sted end gennem den kommunale affaldsordning ved hjælp af specielle indsamlingsfaciliteter, der er organiseret af staten eller de lokale myndigheder.
3. Korrekt bortskaffelse af dit gamle apparat er med til at forhindre mulige skadevirkninger på miljøet og menneskelig sundhed.
4. Mere detaljerede oplysninger om bortskaffelse af dit gamle apparat kan fås ved at kontak

Forsigtig

Når udstyret tilsluttes forkert, vises følgende i enheden:

- Antenneport-kortslutning : **"ANTENNA ON PORT SHORT CIRCUIT CHECK"**

Når du igen har tilsluttet det, skal du genstarte enheden.

Du skal indstille valgmuligheden for diskformat til [Mastered] for at gøre diskene kompatible med LG afspillerne, når du formaterer diske, der kan overskrives. Når du indstiller valgmuligheden til Live File System (direkte filsystem), kan du ikke bruge den på LG afspillere. (Mastered/Live File System: Diskformatsystem til Windows Vista)

Betjeningspanel

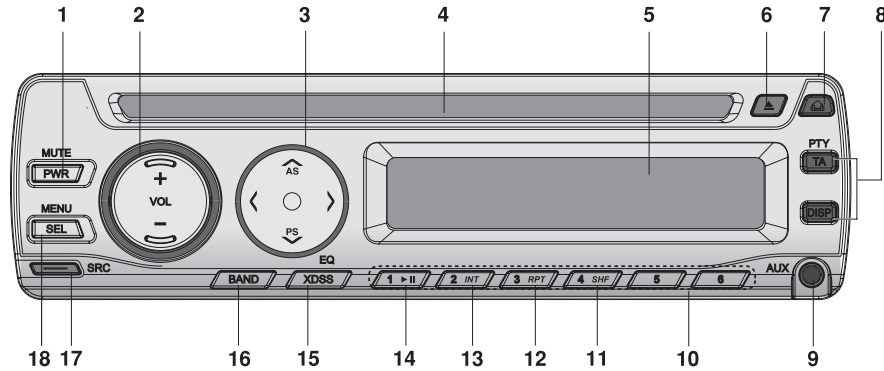

- | | |
|-----------------------------------|---------------------------------------|
| 1 [PWR]/[MUTE] | 9 AUX In [AUX] |
| 2 Lydstyrke op/ned [+/-] | 10 Forudindstillet station [1-6] |
| 3 • Spring over/Søg </> | 11 Blande [SHF] |
| • Søg/indstil </> | 12 Gentag [RPT] |
| • Autolagre [A/S] | 13 Intro-scanning [INT] |
| • Forudindstillet scanning [V/PS] | 14 Afspil/pause ►/ |
| • MP3/WMA spor +10/-10 V/V | 15 • Equalizer [EQ] |
| • Mappe op/ned V/V | • Extreme Dynamic Sound System [XDSS] |
| 4 Cd-skuffe | 16 [BAND] |
| 5 Display | 17 Kilde [SRC] |
| 6 Skub ud ▲ | 18 Vælg [SEL] / [MENU] |
| 7 Udløs ▲ | |
| 8 • [PTY] Programtype | |
| • [TA] Trafikradio | |
| • Display [DISP] | |

4 | BIL CD/MP3/WMA modtager

Om aftageligt kontrolpanel

Sådan monterer du kontrolpanelet

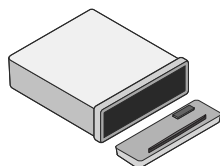

- 1 Ret venstre side af panelet ind ved hjælp af stopklodsens.
- 2 Skub højre side af panelet ind i enheden, indtil det siger klik.

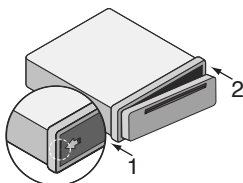

Forsigtig

- Kontrolknapperne fungerer muligvis ikke korrekt, hvis kontrolpanelet ikke er korrekt monteret. Hvis dette sker, skal du trykke forsigtigt på displayet.
- Læg ikke betjeningspanelet på steder hvor det kan blive udsat for høje temperaturer eller direkte sollys.
- Undgå at tabe betjeningspanelet eller på anden måde udsætte det for kraftige påvirkninger.
- Lad ikke flygtige midler som rensbenzin, fortynder eller insekticider komme i kontakt med betjeningspanelets overflade.

Sådan afmonterer du kontrolpanelet

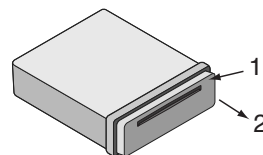

1. Tryk på »  « (RELEASE) (udløs) for at åbne kontrolpanelet.
2. Tag fat i højre side af kontrolpanelet.
3. Træk kontrolpanelet ud.
4. Læg kontrolpanelet i det medfølgende beskyttelseshylster.

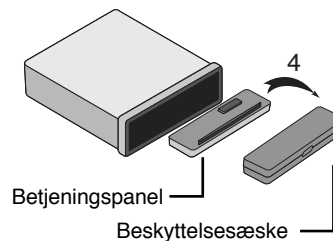
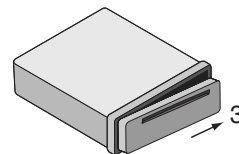

Bemærk

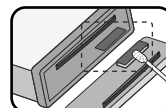

Du bør fra tid til anden rengøre kontakterne bag på kontrolpanelet med en bomuldsklud fugtet med sprit. Af sikkerhedshensyn skal du slukke i tændingen og tage nøglen ud.

Installation

Grundinstallation

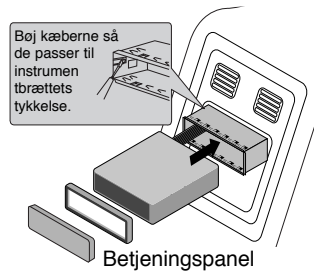

Forud for installation skal du sørge for, at tændingskontakten er indstillet til OFF (slukket) og fjerne tilslutningen til bilens batteri, så du undgår kortslutning.

- 1 Fjern den nuværende modtagerenhed.
- 2 Foretag de nødvendige tilslutninger.
- 3 Montér monteringsmuffen.
- 4 Montér enheden på monteringsmuffen.

ISO-DIN installation

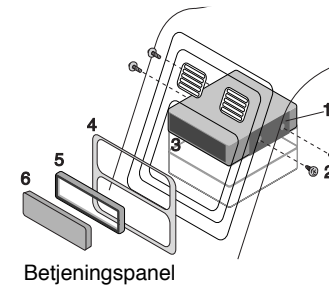

- 1 Skyd enheden ind i ISO-DIN rammen.
- 2 Montér de skruer, du tog ud af den gamle enhed.
- 3 Skyd enheden og rammen ind i åbningen i instrumentbrættet.
- 4 Montér instrumentbrætpanel eller adapterplade.
- 5 Montér trimringen på enheden.
- 6 Montér kontrolpanelet på enheden.

Sådan fjerner du den aktuelle modtagerenhed

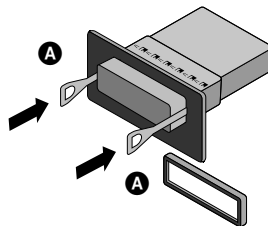

Hvis der allerede findes en monteringsmuffe til modtagerenheden i instrumentbrættet, så skal den fjernes.

- 1 Fjern det bagerste beslag fra enheden.
- 2 Fjern frontpanelet og trimringen fra enheden.
- 3 Isæt løftestang **A** i hullet på den ene side af enheden.
Udfør det samme på den anden side og træk enheden ud fra monteringsmuffen.

Tilslutning

Forud for tilslutning skal du sørge for, at tændingskontakten er indstillet til OFF (slukket) og fjerne ⊖ tilslutningen (minus) til bilens batteri, så du undgår kortslutning.

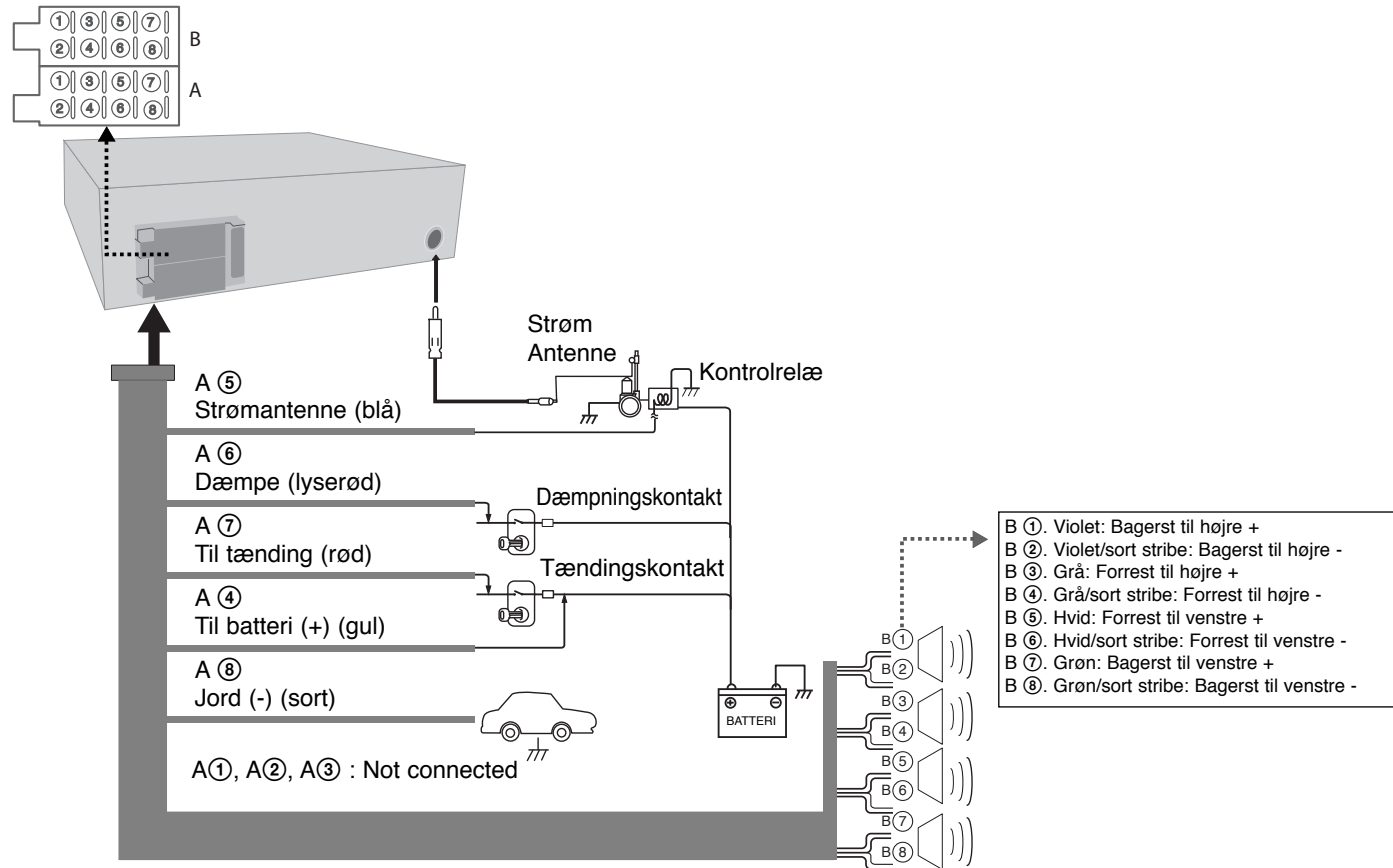

Grundbetjening

	PÅ AFSPILLER
1. Tænd for enheden.	PWR/MUTE
2. Vælg en kilde.	SRC
3. Juster lydstyrken.	VOLUME + eller -

Grundbetjening - så kan du også gøre sådan her

Dæmpet

Tryk på **PWR/MUTE** på fjernbetjeningen) for at slukke (dæmpe) for lyden. For at annullere funktionen skal du igen trykke på MUTE.

Sådan ændrer du de generelle indstillinger

- 1 Tryk gentagne gange på **SEL/MENU** og hold den nedtrykket således, at ét af menupunkterne vises.
- 2 Tryk på **SEL/MENU** og tryk på + eller - for at vælge én af indstillingerne, der er specificeret herunder.
- 3 Tryk på **SEL/MENU** og hold den nedtrykket for at afslutte indstillingen.
 - AF (alternativ frekvens) TIL / FRA
Når modtagekvaliteten falder, skifter tuner automatisk til en anden station på netværket, der sender med bedre modtagekvalitet, ved brug af PI- og AF-koderne.
 - REG (region) TIL / FRA
REG ON (TIL) : Når modtagesignalet fra den station, du lytter til, svækkes, skifter apparatet til en anden station på samme netværk, der sender same program.
REG OFF (FRA) : Når modtagesignalet fra den station, du lytter til, svækkes, skifter apparatet til en anden station på samme netværk (med denne indstilling kan programmet være et andet, end det du lytter til.)
 - TA (identifikation af trafikmeldinger) ALARM / SØG.
TA ALARM : Hvis der ikke modtages trafikoplysninger fra den station, der lige er stillet ind på, indenfor 5 sekunder, høres et dobbelt bip.
TA SEEK (SØG.) : Hvis der ikke modtages trafikoplysninger fra den station, der lige er stillet ind på, indenfor 5 sekunder, genjusterer apparatet til den næste station med samme PI, som sender trafikoplysninger.
 - PI (programidentifikation) LYD / TAVS
PI SOUND (LYD) : Hvis lyden fra en station med en anden PI høres en gang imellem, slukker apparatet for lyden efter et sekund.
PI MUTE (TAVS) : Hvis signalet fra en station med en anden PI høres en gang imellem, dæmper modtageren straks dette signal.

8 | BIL CD/MP3/WMA modtager

- AUX (ekstraudstyr) TIL / FRA
Ekstraudstyr kan bruges med denne modtager. Aktivér indstillingen for udstyret, når ekstraudstyret forbindes med denne modtager.
- AUX (ekstraudstyr) 00dB / +6dB
Hver kildes lydniveau kan indstilles for at undgå voldsomme lydniveauændringer, når der skiftes kilde.
Dette kan indstilles til 0 dB eller +6 dB
Kan der komme en overraskende høj lyd ved skift af kilde fra det eksterne udstyr til en anden kilde.
- DEMO FRA / TIL
Man kan ændre den oprindelige angivelse på displayet til informationsbetegnelse (funktionsbetegnelse, equalizer-betegnelse, mv...), mens der lyttes til en kilde.
- BEEP 2ND / ALL (SEKUNDBEEP / ALLE)
BEEP 2ND : Lyden høres kun, når der trykkes på en knap i længere tid (1 sekund).
BEEP ALL : Lyden høres hver gang, der trykkes på en knap.

Sådan anvender du EQ

EQ øger eller sænker signalstyrken på lydfrekvenser. Med denne funktion kan du i højere grad nyde lyden. Tryk gentagne gange på **XDSS/EQ**. Indikatoren lyser i følgende rækkefølge:

POP → CLASSIC → ROCK → OFF (IKKE vist.)

Bemærk

Når XDSS er indstillet til "Slukket" (Off), kan du justere indstillingerne for EQ.

Justering af lydniveauet.

Tryk gentagne gange på **SEL/MENU** for at vælge den modus, du vil indstille med hensyn til lydstyrke, balance og fader.

Bemærk

Når EQ og XDSS+ er indstillet til slukket (off), kan du justere lydniveauet (BAS, TRB).

XDSS+ (Extreme Dynamic Sound System)

Tryk gentagne gange på **XDSS/EQ**. (XDSS+ : Forbedrer diskant, baslyd).

Kontrol af ur

Du kan få vist uret, når du trykker på **DISP**.

Sådan hører du radio

	PÅ AFSPILLER
1. Vælg en kilde til tuner.	SRC
2. Vælg et område.	BAND
3. Auto søg. Manuel søg.	</> </> (Tryk og hold nedtrykket)

Sådan hører du radio - kan du også gøre sådan her

Hukommelse til automatisk-søg

Tryk på **NAS**. De seks stærkeste udsendelsesfrekvenser vil blive lagret under de forudindstillede knapper 1-6 i henhold til deres signalstyrke. Tryk på **NAS** for at annullere.

Lagre og genfremkalde udsendte frekvenser

- 1 Tryk på **BAND** for at vælge området, som du vil lagre.
- 2 Vælg den ønskede frekvens og tryk på én af de forudindstillede knapper 1-6 og hold den nedtrykket, indtil du hører et bip.
- 3 Gentag trin 1-2 for at forudindstille de andre stationer. Næste gang du trykker på den samme forudindstillede knap, genfremkalder radiostationens frekvens fra hukommelsen.

Sådan scanner du de forudindstillede stationer

Tryk på **VPS**. Hver forudindstillet station vises. Tryk på **VPS** for at annullere.

Sådan indstiller du de forudindstillede stationer

Tryk på **BAND** for at vælge det ønskede område og tryk på den ønskede, forudindstillede knap 1-6.

Bemærk

Hvis du lagrer en forudindstillet station på et nummer, hvor der allerede er forudindstillet en anden station på samme bånd, så bliver den tidligere forudindstillede station automatisk slettet.

Sådan lytter du til RDS-udsendelser

	PÅ AFSPILLER
1. Vælg en kilde til tuner.	SRC
2. Vælg et område til FM.	BAND
3. Vælg en programtype.	Tryk og hold nedtrykket
4. Vælg en PTY station..	1-6

Oplysninger om RDS-udsendelser.

Tryk gentagne gange på **PTY** og hold den nedtrykket for at vælge hver modus.
Musikgruppe → Talegruppe → Søg sluk

NR. MUSIKGRUPPE	NR. TALEGRUPPE
1. POP M, ROCK M	1. NYHEDER, POLITIK, INFO
2. GLAD M, LET M.	2. SPORT, UDDANNELSE, DRAMA
3. KLASSISK, ANDET M	3. KULTUR, VIDENSKAB, VARIERET
4. JAZZ, COUNTRY	4. VEJRET, FINANS, BØRN
5. NATIONAL M, GAMLE KLASSIKERE	5. SOCIALT, RELIGION, RING-IND
6. FOLKE M	6. REJSE, FRITID, DOKUMENTAR

Sådan tilslutter du hjælpedstyr

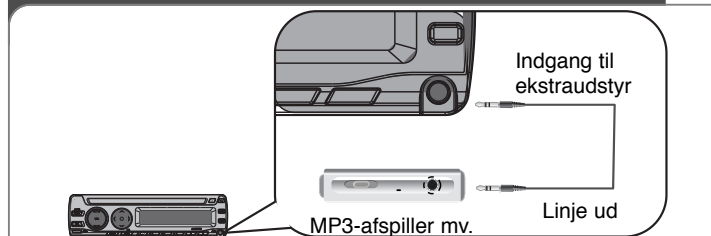

	PÅ AFSPILLER
1. Vælg en kilde til AUX.	SRC
2. Afspil det tilsluttede hjælpedstyr Udstyr.	-
3. Juster lydstyrken.	VOLUME + eller -

Sådan lytter du til en CD

	PÅ AFSPILLER
1. Isæt en CD.	-
2. Juster lydstyrken.	VOLUME + eller -

Sådan lytter du til en CD - kan du også gøre sådan her

Pause eller genstarte en CD

Tryk på **▶||** på afspilleren under afspilning. Tryk igen på knappen for at genoptage afspilningen.

Søg efter et afsnit på et spor/fil

Tryk på < / > på afspilleren og hold den nedtrykket i ca. 1 sekund under afspilning og giv så slip på det ønskede punkt.

Spring over til et andet spor/fil

Tryk på < / > på afspilleren. Hvis du vil springe tilbage til forrige spor, skal du kortvarigt trykke på < indenfor 3 sekunder af afspilningstiden.

Intro scan (intro-scanning)

Tryk eller tryk og hold **INT** nedtrykket på afspilleren. Hver fil i den aktuelt valgte mappe (■ **INT**) afspilles eller de første 10 sekunder af hvert spor/fil (**INT**) på disken. For at annullere skal du igen trykke på knappen.

Gentag

Tryk eller tryk og hold **RPT** nedtrykket på afspilleren. De aktuelt valgte spor/filer (1 **RPT**) eller mappe (■ **RPT**) på disken afspilles igen og igen. For at annullere skal du igen trykke på knappen.

Bland

Tryk eller tryk og hold **SHF** nedtrykket på afspilleren. Hver fil i den aktuelt valgte mappe (■ **SHF**) afspilles eller alle spor/filer (**SHF**) på disken afspilles i tilfældig rækkefølge. Tryk igen på **SHF** for at annullere.

10 | BIL CD/MP3/WMA modtager

Bemærk

Hvis du under tilfældig afspilning trykker på <, så går du ikke tilbage til forrige spor.

MP3/WMA spor -10 / +10

(Hvis der ingen mapper er eller én mappe). Tryk på **V** under afspilning for at gå 10 spor tilbage, og tryk på **A** for at gå 10 spor frem.

MP3/WMA mappe OP/NED

(Hvis der er flere end to mapper). Tryk på **V** under afspilning for at gå tilbage til den forrige mappe og tryk på **A** for at gå frem til den næste mappe.

Se oplysninger om din musik

Oplysninger om din musik MP3/WMA filer har ofte tags. Taggen oplyser om titel, kunstner eller album. Tryk gentagne gange på **DISP** under afspilning af MP3/WMA/CD TEKST filer. Hvis der ingen oplysninger findes, vises "NO TEXT" i displayet.

Bemærk

-  : Ikonet vises under MP3/WMA afspilning.
- **MP3/WMA diskkompatibilitet med denne enhed er begrænset som følger:**
 1. Sampling-frekvens / 8 - 48kHz (MP3) 22.05 - 48kHz (WMA)
 2. Bitrate / indenfor 8 - 320kbps (inkl. VBR) (MP3) 32 -320kbps (WMA)
 3. CD-R/CD-RW filsystemet bør være "ISO 9660"
 4. Hvis du optager MP3/WMA-filer ved brug af software, der ikke kan skabe et FILE SYSTEM (filsystem), fx "Direct-CD" osv., så er det umuligt at afspille MP3/WMA-filer. Vi anbefaler, at du anvender "Easy-CD Creator", som skaber et ISO9660 filsystem.
 5. WMA dekoder understøttes indtil "Klasse 2A".

Kunder bør også bemærke, at der kræves tilladelse til at downloade MP3-/WMA-filer og musik fra internettet. Vores firma har ingen ret til at give en sådan tilladelse. Tilladelse bør altid søges hos copyright owner (indehaveren af ophavsretten).

Fejlfinding

	Symptom	Årsag	Korrektion
Generelt	Der kan ikke tændes for strømmen. / Enheden kan ikke betjenes.	Kabler og konektor er ikke korrekt tilsluttet.	Bekræft endnu en gang at alle tilslutninger er korrekte.
		Sikringen er gået.	Afhjælp årsagen til, at sikringen er gået, og udskift så sikringen. Vær sikker på, at du isætter en korrekt sikring med samme amperetal.
		Støj og andre faktorer er årsag til at den indbyggede mikroprocessor kører ukorrekt.	Sluk for enheden og tænd så for den.
	Der høres ingen lyd. / Der kan ikke skrues op for lyden.	Kablerne er ikke tilsluttet korrekt.	Tilslut kablerne korrekt.
CD	Der springes over audio.	Enheden er ikke grundigt fastgjort.	Fastgør enheden grundigt.
	Det er ikke muligt at afspille.	Dysken er snavset.	Rengør dysken.
		Den isatte disk er af en type, som enheden ikke kan afspille.	Kontrollér disktypen.

Specifikationer

Generelt

Udgangseffekt	50W x 4CH (maks.)
Strømkilde	Jævnstrøm 12
Højtaler-impedans	4Ω
Jordnet	Negativ type
Dimensioner (B x H x D)	180 x 50 x 176 mm (uden frontpanel)
Nettovægt (ca.)	1.3 kg

Tuner

FM

Frekvensområde	87.5-107.9, 87.5-108, 65-74 eller 87.5-108 MHz
S/N forhold	55 dB
Forvrængning	0.7%
Brugbar følsomhed	12 dBμV

AM (MW)

Frekvensområde	520-1720 eller 522-1620 kHz
S/N forhold	50 dB
Forvrængning	1.0%
Brugbar følsomhed	28 dBμV

CD

Frekvensområde	20 Hz-20 kHz
S/N forhold	80 dB
Forvrængning	0.12%
Kanaladskillelse (1 kHz)	55 dB

AUX

Frekvensområde	20 Hz-20 kHz
S/N forhold	80 dB
Forvrængning	0.12 %
Kanaladskillelse (1 kHz)	45 dB
Maks. indgangsniveau (1kHz)	1.2V (35KΩ)

Design og specifikationer kan ændres uden forudgående varsel.

P/N : MFL41655316

12 | BIL CD/MP3/WMA modtager