

LAC2800R_DSWELLR_SWE_5316



MODELL : LAC2800R

SVENSKA



Innehållsförteckning

- 2 Innehållsförteckning
- 3 Säkerhetsanmärkning
- 4 Frontpanel
- 5 Om borttagbar kontrollpanel
 - Montera kontrollpanelen
 - Ta loss kontrollpanelen
- 6 Installation
 - Grundläggande installation
 - Avlägsna den befintliga receiveern
 - ISO-DIN-installation
- 7 Anslutning
- 8 Grundläggande användning
 - Ljudavstängning
 - Ändra de allmänna inställningarna
 - Använda EQ
 - Ställa in ljudnivån
 - XDSS+
 - Kontrollera tiden
- 9 Lyssna på radion
 - Minne för automatisk sökning
 - Lagra och ta fram sändningsfrekvenser
 - Skanna förinställda stationer
 - Ställa in förinställda stationer

- 9 Lyssna på RDS-sändningar
 - RDS-sändningsinformation.
- 9 Ansluta extrautrustning
- 10 Lyssna på en CD
 - Pausa eller starta om en CD-skiva
 - Sök efter ett avsnitt inom ett spår eller en fil
 - Gå till ett annat spår eller en annan fil
 - Intro-avsökning
 - Upprepa
 - Blanda
 - MP3/WMA-spår -10 / +10
 - MP3/WMA-mapp UPP/NED
 - Visa information om musiken
- 11 Felsökning
- 12 Specifikationer



Den här produkten är tillverkad enligt direktiv 2006/28/EEC(ANNEX I , 3.2.9), 72/245/EEC och 2006/95/EC.

Europeiskt ombud:

LG Electronics Service Europe B.V. Veluwezoom 15, 1327 AE Almere, The Netherlands (Tel : +31-036-547-8940)

Säkerhetsanmärkning



VARNING
RISK FÖR ELEKTRISKA
STÖTAR. ÖPPNA INTE



VARNING: FÖR ATT MINSKA RISKEN FÖR ELEKTRISKA STÖTER SKA DU INTE TA BORT HÖLJET (ELLER BAKSIDAN), DET FINNS INGA DELAR SOM KAN REPARERAS AV ANVÄNDAREN INUTI. LÅT EN KVALIFICERAD SERVICE TEKNIKER TA HAND OM REPARATIONER.



Blixten med pilhuvud som finns i en liksidig triangel är avsedd att uppmärksamma användaren på närvaron av oisolerade farliga spänningar inuti produkten, som kan vara tillräckliga för att utgöra en risk för elektriska stötar.



Utropstecknet inuti en liksidig triangel är avsedd att uppmärksamma användaren på närvaron av viktiga drifts- och underhållsanvisningar i trycksakerna som medföljer enheten.



Hantera alltid fordonet på ett säkert sätt. Bli inte distraherad av fordonet när du kör och var alltid uppmärksam på alla omständigheter vid körning. Ändra inte inställningar eller andra funktioner. Kör in till väggkanten på ett säkert och lagligt sätt innan du försöker dig på att göra något sådant.



Använd inte enheten under flera timmar vid extremt låga eller höga temperaturer (-10~60°C).



För att minska risken för elektriska stötar ska du inte ta bort höljet eller baksidan från den här produkten. Det finns inga delar inuti som kan servas av användaren. Låt behörig servicepersonal utföra servicearbetet.



För att minska brandrisken eller risken för elektriska stötar ska du se till att produkten inte utsätts för vattendroppar eller vattenstänk, regn eller fukt.



På grund av höga temperaturer på enhetens utsida ska enheten endast användas när den är installerad i en bil.



Den här enheten kan inte användas med skivor som har en diameter på 8cm (använd endast skivor som har en diameter på 12 cm).

VARNING: Det finns ett lasersystem i denna enhet.

För att säkerställa korrekt användning av denna produkt bör man läsa igenom denna bruksanvisning noggrant och spara den för framtida behov. Är enheten i behov av underhåll kontaktar man en auktoriserad reparatör (se serviceprocedur). Använder man kontrollerna och justerar på annat sätt än på det sätt som beskrivs här kan det leda till farlig strålningsexponering.

För att förhindra direkt exponering för laserstrålar bör man inte öppna enheten. Synlig laserstrålning när den är öppen. **STIRRA INTE IN I STRÅLEN.**

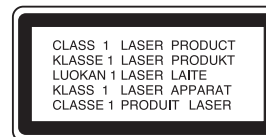

Kassering av din gamla apparat



1. När den här symbolen med en överkryssad soptunna på hjul sitter på en produkt innebär det att den regleras av European Directive 2002/96/EC.
2. Alla elektriska och elektroniska produkter bör kasseras via andra vägar än de som finns för hushållsavfall, helst via för ändamålet avsedda uppsamlingsanläggningar som myndigheterna utser.
3. Om du kasserar din gamla apparat på rätt sätt så bidrar du till att förhindra negativa konsekvenser för miljön och människors hälsa.
4. Mer detaljerad information om kassering av din gamla apparat kan fås av kommunen, renhållningsverket eller den butik där du köpte produkten.

Varning!

När den ansluts på fel sätt, visar enheten följande.

- Kortslutning i antennanslutningen : **“ANTENNA ON PORT SHORT CIRCUIT CHECK”**

Återstarta enheten efter att du anslutit den igen.

Du måste ställa in alternativet för skivformat på [Mastered] för att kunna göra skivan kompatibel med LG-spelare vid formatering av omskrivningsbara skivor. Om du ställer in alternativet Live File System, kan du inte använda den på en LG-spelare. (Mastered/Live-filsystem : Skivformat för Windows Vista)

Frontpanel

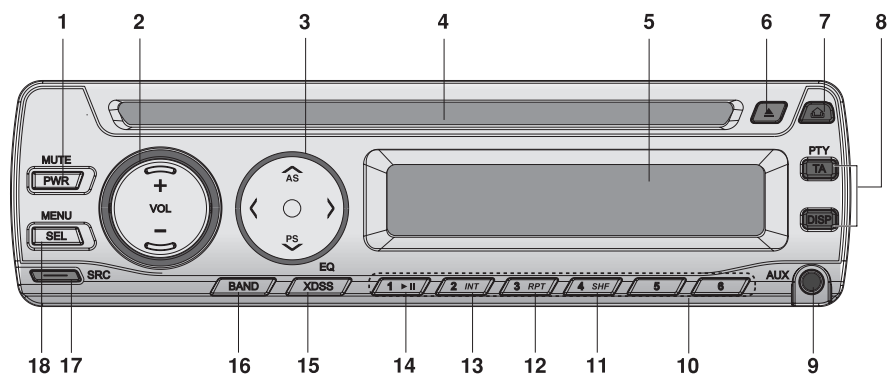

- | | |
|---------------------------------|---------------------------------------|
| 1 [PWR]/[MUTE] | 9 AUX In [AUX] |
| 2 Volym UPP / NER [+/-] | 10 Förinställd station [1-6] |
| 3 • Hoppa över / Sök </> | 11 Blanda [SHF] |
| • Sökning / Ställ in </> | 12 Upprepa [RPT] |
| • Automatisk lagring [VAS] | 13 Intro-avsökning [INT] |
| • Förinställd avsökning [V/PS] | 14 Uppspelning/Paus ►/ |
| • MP3/WMA-spår +10/-10 Δ | 15 • Equalizer [EQ] |
| • Mapp upp/ner Δ | • Extreme Dynamic Sound System [XOSS] |
| 4 Fack för cd-skiva | 16 [BAND] |
| 5 Teckenfönster | 17 Källa [SRC] |
| 6 MATA UT \blacktriangle | 18 Välj [SEL] / [MENU] |
| 7 Frigöring \blacktriangle | |
| 8 • [PTY] Programtyp | |
| • [TA] Trafikmeddelande | |
| • Visning [DISP] | |

4 | BIL CD/MP3/WMA-receiver

Om borttagbar kontrollpanel

Montera kontrollpanelen

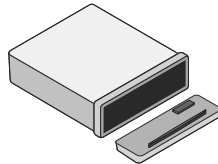

- 1 Rikta in panelens vänstra kant med stopplackarna.
- 2 Skjut den högra sidan eller panelen in i enheten tills det klickar.

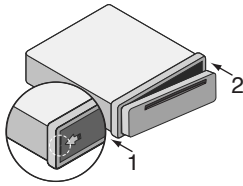

Varning!

- Om kontrollpanelen inte är rätt fastsatt fungerar eventuellt inte knapparna på rätt sätt. Om detta inträffar trycker du försiktigt på displayen.
- Lämna inte kontrollpanelen på en plats där den utsätts för höga temperaturer eller direkt solljus.
- Tappa inte kontrollpanelen och utsätt den inte på annat sätt för kraftiga stötar.
- Låt inte flyktiga medel som till exempel bensin, thinner eller insektsmedel komma i kontakt med kontrollpanelens yta.

Ta loss kontrollpanelen

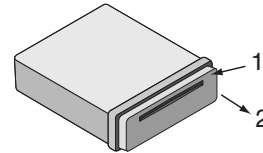

- 1 Tryck på -(LÖSGÖRA) för att öppna kontrollpanelen.
- 2 Håll i den högra delen av kontrollpanelen.
- 3 Dra ut kontrollpanelen.
- 4 Placera kontrollpanelen i det medföljande skydds fodralet.

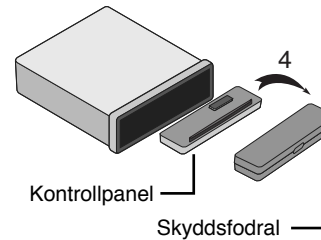
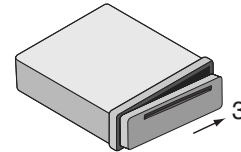

Obs!

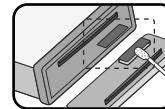

Torka med jämna mellanrum av kontakterna på kontrollpanelens baksida med en bomullstopps fuktad med alkohol. Av säkerhetsskäl ska du stänga av tändningen före rengöring och ta bort nyckeln från tändlåset.

Installation

Grundläggande installation

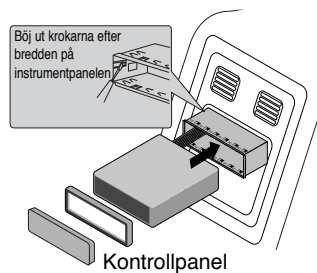

Före installation måste man se till att på/av-kontakten är AV och ta bort en kabelsko på bilbatteriet för att undvika kortslutning.

- 1 Avlägsna den befintliga receivern.
- 2 Utför nödvändiga anslutningar.
- 3 Installera monteringshöljet.
- 4 Installera enheten i monteringshöljet.

ISO-DIN-installation

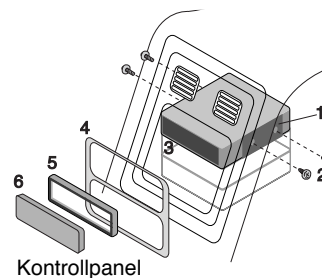

- 1 För in enheten i ISO-DIN-ramen.
- 2 Använd skruvarna från den gamla enheten.
- 3 För in enheten och ramen i öppningen på instrumentbrädan.
- 4 Montera dash-panelen eller adapterplattan.
- 5 Montera dekorpanelen.
- 6 Installera kontrollpanelen på enheten.

Avlägsna den befintliga receivern

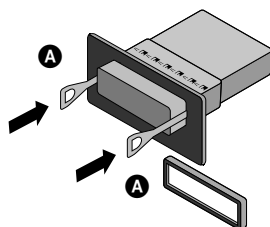

Om det redan finns en hållare för mottagaren i instrumentpanelen måste man ta bort den.

- 1 Avlägsna det bakre stödet från enheten.
- 2 Avlägsna frontpanelen och dekorpanelen från enheten.
- 3 Sätt i hävstången **A** i hålet på enhetens ena sida.
Gör samma sak på andra sidan och dra ut enheten ur monteringshöljet.

Anslutning

Före anslutning måste man se till att på/av-kontakten är AV samt ta bort kabelskorna ⊖ från batteripolerna för att undvika kortslutning.

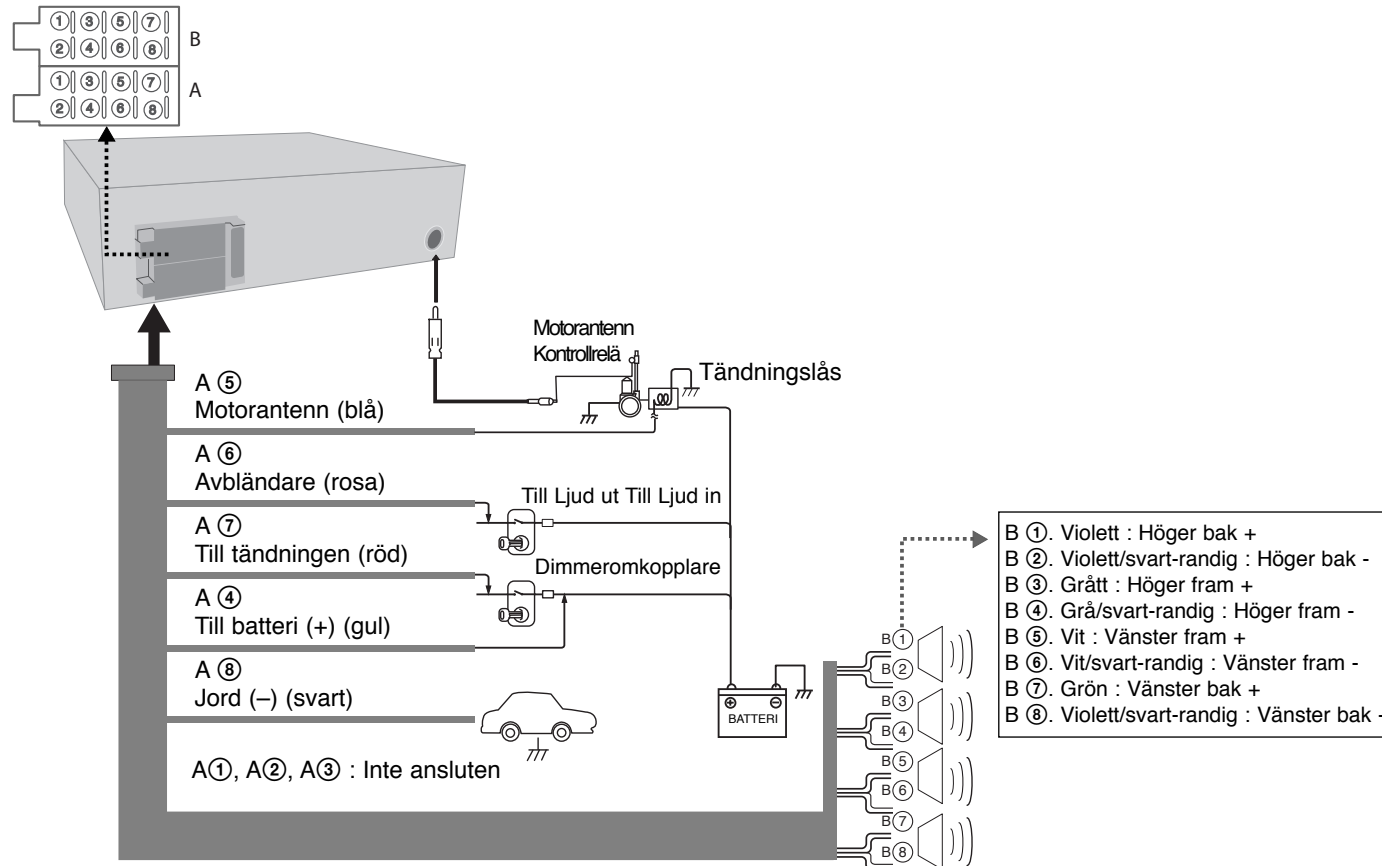

Grundläggande användning

	PÅ SPELAREN
1. Starta enheten.	PWR/MUTE
2. Välja en källa.	SRC
3. Justera volymen.	VOLUME + eller -

Grundläggande användning – fler funktioner du kan använda

Ljudavstängning

Tryck på **PWR/MUTE** för att tysta ljudet. Tryck en gång till för att upphäva funktionen.

Ändra de allmänna inställningarna

1 Tryck och håll **SEL/MENU** så att ett av menyalternativen visas.

2 Tryck på **SEL/MENU** och tryck på + eller - för att välja en av inställningarna som anges nedan.

3 Tryck och håll **SEL/MENU** för att avsluta inställningen.

- AF (Alternativa frekvenser) ON / OFF

När mottagningskvaliteten sjunker, ändrar tunern automatiskt till en annan station i nätverket som sänder med bättre mottagningskvalitet, med hjälp av PI- och AF-koder.

- REG (Region) ON / OFF

REG ON : Enheten växlar till en annan station, inom samma nätverk, som sänder samma program när de mottagna signalerna från den aktuella stationen blir svaga.

REG OFF : Enheten växlar till en annan station, inom samma nätverk, när de mottagna signalerna från den aktuella stationen blir svaga. (I detta läge kan programmet skilja från det som för närvarande tas emot.)

- TA (Trafikmeddelande) ALARM / SEEK

TA ALARM : Om en nyligen inställd station inte sänder TP-information inom 5 sekunder hörs ett tvåfaldigt pip.

TA SEEK : Om en nyligen inställd station inte tar emot TP-information inom 5 sekunder återgår receivern till den station som har samma PI som den sista stationen, men med TP-information.

- PI (Programidentifiering) SOUND / MUTE

PI SOUND : Om ljudet från en station med annan PI (programinformation) hörs oregelbundet tystar receivern ljudet efter 1 sekund.

PI MUTE : Om ljudet från en station med annan PI (programinformation) hörs oregelbundet, stänger receivern av ljudet direkt.

- AUX (Auxiliary) ON / OFF

Det går att använda extrautrustning med den här enheten. Aktivera extrainställningarna när du använder extrautrustning som är ansluten till den här enheten.

- AUX (Auxiliary) 00 DB / +6 DB

Du kan ställa in volymnivån för varje källa för att förhindra stora ändringar i volym när du växlar mellan källorna.

Du kan ställa in 0 dB eller +6 dB. Om du inte justerar signalnivån kan du överraskas av ett högt ljud när du ändrar källan från den externa komponenten till annan källa.

- DEMO OFF / ON

Du kan ändra förstahandsindikeringen på displayen till ett informativt namn (funktionsnamn, EQ-namn etc...) medan du lyssnar på en källa.

- BEEP 2ND / ALL

BEEP 2ND : Knappljudet hörs endast när en knapp hålls nere en längre tid (1 sek.).

BEEP ALL : Ljudet hörs varje gång du trycker på en knapp.

Använda EQ

EQ-funktionen ökar eller minskar signalstyrkan för ljudfrekvenser. Med denna funktion kan du njuta mer av musik. Tryck flera gånger på **XDSS/EQ**.

Indikeringen tänds och visas i följande ordning.

POP → CLASSIC → ROCK → OFF (Visas INTE.)

Obs!

När XDSS+ är inställt på "Off" kan du justera EQ-inställningarna.

Ställa in ljudnivån

Tryck flera gånger på **SEL/MENU** för att välja det läge du vill justera. Välj läge mellan volym, balans och fader.

Obs!

När EQ och XDSS+ är inställt på "Off" kan du justera inställningarna för ljudnivån (BASS, TRB).

XDSS+ (Extreme Dynamic Sound System)

Tryck och håll **XDSS/EQ**. (XDSS+ : Förbättrar diskanten, basljudet.)

Kontrollera tiden

Klockan visas om du trycker på **DISP**.

Lyssna på radion

	PÅ SPELAREN
1. Välj en källa för tunern.	SRC
2. Välj ett band.	BAND
3. Autosökning Manuell sökning.	</> </> (Tryck och håll)

Lyssna på radio – fler funktioner du kan använda

Minne för automatisk sökning

Tryck på **/AS**. De sex starkaste sändningsfrekvenserna lagras på snabbvals-knapp 1-6, ordnade enligt signalstyrka. Tryck på **/AS** för att avbryta.

Lagra och ta fram sändningsfrekvenser

- 1 Tryck på **BAND** för att välja det band som du vill spara.
- 2 Välj önskad frekvens och tryck på en av förinställningsknapparna 1-6 och håll tills tonsignalen låter.
- 3 Upprepa steg 1-2 för att förinställa andra stationer. Nästa gång du trycker på samma snabbvalsknapp (1-6) hämtas radiostationens frekvens från minnet.

Skanna förinställda stationer

Tryck på **V/PS**. Varje förinställd station visas. Tryck på **V/PS** för att avbryta.

Ställa in förinställda stationer

Tryck på **BAND** för att välja önskat band och tryck därefter på önskade sifferknapp 1-6.

Obs!

Om en station har ställts in på en snabbvalsknapp där en annan station i samma band redan finns inställd, raderas automatiskt den tidigare förinställda stationen.

Lyssna på RDS-sändningar

	PÅ SPELAREN
1. Välj en källa för tunern.	SRC
2. Välj ett FM-band.	BAND
3. Välj en programtyp.	Tryck och håll PTY
4. Välj en station i PTY-typ.	1-6

RDS-sändningsinformation.

Tryck och håll **PTY** flera gånger för att välja ett läge.
Musikgrupp → Talgrupp → Sökning av

NR MUSIKGRUPP	NR TALGRUPP
1. POP, ROCK	1. NYHETER, AKTUALITETER, INFO
2. LÄTT MUSIK	2. SPORT, UTBILDNING, DRAMA
3. KLASSISK, ANNAN M	3. KULTUR, VETENSKAP, BLANDAT
4. JAZZ, COUNTRY	4. VÄDER, EKONOMI, BARN
5. NATIONALMUSIK, GAMLA GODINGAR	5. SAMHÄLLE, RELIGION, TELEFONVÅKTERI
6. FOLKMUSIK	6. RESOR, FRITID, DOKUMENTÄRER

Ansluta en extrautrustning

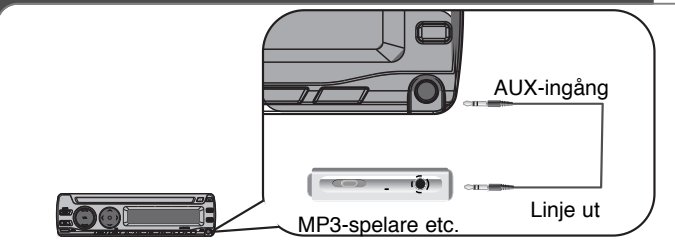

	PÅ SPELAREN
1. Välj AUX som källa.	SRC
2. Spela upp från den anslutna extrautrustningen.	-
3. Justera volymen.	VOLUME + eller -

Lyssna på en CD

	PÅ SPELAREN
1. Sätt i en CD.	-
2. Justera volymen.	VOLUME + eller -

Lyssna på en CD – fler funktioner du kan använda

Pausa eller starta om en CD-skiva

Tryck på **||** på spelaren under uppspelning. Tryck på den här knappen igen för att återuppta uppspelningen.

Sök efter ett avsnitt inom ett spår eller en fil

Tryck och håll nere **< / >** på spelaren i cirka 1 sekund under uppspelning och släpp sedan vid den punkt du önskar.

Gå till ett annat spår eller en annan fil

Tryck på **< / >** på spelaren. Om du vill gå till föregående spår eller fil trycker du kort på **<** inom tre sekunders speltid.

Intro-avsökning

Tryck på eller tryck och håll **INT** på spelaren. Alla filer i den aktuella mappen (**■ INT**) eller de första 10 sekunderna av varje spår/fil (**INT**) på skivan spelas. Tryck en gång till för att avbryta funktionen.

Upprepa

Tryck på eller tryck och håll **RPT** på spelaren. De valda spåren/filerna (**1 RPT**) eller mappen (**■ RPT**) på skivan spelas flera gånger. Tryck en gång till för att avbryta funktionen.

Blanda

Tryck på eller tryck och håll **SHF** på spelaren. Alla filer i den aktuella mappen (**■ SHF**) för alla spår/filer (**SHF**) på skivan spelas i slumpvis ordning. Tryck en gång till på **SHT** för att avbryta funktionen.

10 | BIL CD/MP3/WMA-receiver

Obs!

Om du trycker på **<** under slumpvis uppspelning går du inte tillbaka till föregående spår.

MP3/WMA-spår –10 / +10

(Om det inte finns någon mapp eller en mapp.) Tryck på **V** under uppspelning för att gå tillbaka 10 spår och tryck på **A** för att gå framåt 10 spår.

MP3/WMA-mapp UPP/NED

(Om det bara finns två mappar.) Tryck på **V** under uppspelning för att gå tillbaka till föregående mapp och tryck på **A** för att gå till nästa mapp.

Visa information om musiken

MP3/WMA-filer innehåller ofta textinformation om filen. Informationen kan innehålla titel, artist eller album. Tryck flera gånger på **DISP** vid uppspelning av MP3/WMA/CD TEXT-filer. Om det inte finns någon information, visas "NO TEXT" i displayfönstret.

Obs!

- **■** : Ikonen visas under uppspelning av MP3 eller WMA.
- **MP3/WMA-skivors kompatibilitet med denna spelare begränsas på följande sätt:**
 1. Samplingsfrekvens / 8 - 48kHz (MP3) 22.05 - 48kHz (WMA)
 2. Bithastighet / inom 8 - 320kbps (inkluderar VBR) (MP3) 32 -320kbps (WMA)
 3. Filsystemet för CD-R/CD-RW bör vara ISO 9660.
 4. Spelar man inte en MP3/WMA-fil med program som inte kan skapa ett FILESYSTEM, t.ex. "Direct-CD" etc. kan man inte spela upp MP3/WMA-filer. Vi rekommenderar att man använder "Easy-CD Creator" som skapar ett ISO9660-filsystem.
 5. WMA-dekoder stöds upp till "Klass 2A".

Kunder ska även observera att det krävs tillstånd för att ladda ner MP3/WMA-filer och musik från internet. Vårt företag kan inte utfärda sådant tillstånd. Tillståndet bör alltid sökas av den som äger copyrighträtten.

Felsökning

	Symtom	Orsak	Korrigering
Allmänt	Det går inte att aktivera enheten./ Enheten fungerar inte.	Sladdarna och anslutningarna är felaktigt installerade.	Kontrollera en gång till att alla kopplingar är korrekta.
		En säkring har gått.	Korrigera orsaken till att säkringen gått och byt sedan ut den. Se noga till att du installerar korrekt säkring med rätt amperetal.
		Buller och andra faktorer gör att de inbyggda mikroprocessorerna förstörs.	Stäng av och sätt på enheten.
	Det hörs inget ljud. / Volymnivån går inte att höja.	Kablarna är inte korrekt anslutna.	Anslut kablarna korrekt.
CD	Det förekommer ljudavbrott.	Den här enheten är inte säkrad.	Sätt fast denna enhet säkert.
	Uppspelning fungerar inte.	Skivan är smutsig.	Rengör skivan.
		Den isatta skivan är av en typ som denna enhet inte kan spela upp.	Se vilken typ av skiva det är.

Specifikationer

Allmänt

Uteffekt	50W x 4CH (Max.)
Strömkälla	DC 12V
Högtalarimpedans	4Ω
Jordningssystem	Negativa
Dimensioner (B x H x D)	180 x 50 x 176 mm (Utan frontpanel)
Nettovikt (cirka)	1,3 kg

RADIO

FM

Frekvensområde	87,5-107,9, 87,5-108, 65-74 eller 87,5-108 MHz
S/N-proportion	55 dB
Distorsion	0,7%
Användbar känslighet	12 dBμV

AM (MW)

Frekvensområde	520-1720 eller 522-1620 kHz
Signal/brusförhållande	50 dB
Distorsion	1,0%
Användbar känslighet	28 dBμV

CD

Frekvensåtergivning	20 Hz-20 kHz
Signal/brusförhållande	80 dB
Distorsion	0,12%
Kanalseparation (1kHz)	55 dB

AUX

Frekvensåtergivning	20 Hz-20 kHz
S/N-proportion	80 dB
Distorsion	0,12 %
Kanalseparation (1kHz)	45 dB
Max. nivå in (1 kHz)	1,2V (35KΩ)

Utförande och specifikationer kan ändras utan tidigare meddelande.

P/N : MFL41655316