

LAC5800R_DSWELLR_DAN_5355



MODEL : LAC5800R

DANSK



COMPACT
disc
DIGITAL AUDIO

MP3
CD-R/RW



Indholdsfortegnelse

- | | | | |
|---|---|----|--------------------------------------|
| 2 | Indholdsfortegnelse | 9 | Tilslutning af USB-enhed |
| 3 | Sikkerhedsmeddelelse | | Sådan går du til et andet drev |
| 4 | Frontpanel/fjernbetjening (valgfri) | 9 | Sådan tilslutter du hjælpeudstyr |
| 5 | Om aftageligt kontrolpanel | 10 | Når du lytter til en CD |
| | Sådan monterer du kontrolpanelet | | Pause eller genstarte en CD |
| | Sådan afmonterer du kontrolpanelet | | Søg efter et afsnit på et spor/ fil |
| 6 | Installation | | Spring over til et andet spor/ fil |
| | Grundinstallation | | Intro scan (intro-scanning) |
| | Sådan fjerner du den aktuelle modtagerenhed | | Gentag |
| | ISO-DIN installation | | Bland |
| | Isætning af batteri | | MP3/WMA spor -10 / +10 |
| 7 | Tilslutning | | MP3/WMA mappe OP/NED |
| 8 | Grundbetjening | | Oplysninger om din musik |
| | Dæmpet | 11 | Fejlfinding |
| | Sådan ændrer du de generelle indstillinger | 12 | Generelle oplysninger om indstilling |
| | Sådan anvender du EQ | 12 | Specifikationer |
| | Justering af lydniveauet | | |
| | XDSS+ | | |
| | Kontrol af ur | | |
| 8 | Sådan lytter du til RDS-udsendelser | | |
| | Oplysninger om RDS-udsendelser. | | |
| 9 | Når du lytter til radio | | |
| | Hukommelse til automatisk søg | | |
| | Lagre og genfremkalde udsendte frekvenser | | |
| | Sådan scanner du de forudindstillede stationer | | |
| | Sådan indstiller du de forudindstillede stationer | | |



Dette produkt er fremstillet, så det opfylder kravene i Direktiverne 2006/28/EEC (TILLÆG I, 3.2.9), 72/245/EEC og 2006/95/EC.

Repræsenteret i Europa af:
LG Electronics Service Europe B.V. Veluwezoom 15, 1327
AE Almere, The Netherlands (Tel : +31-036-547-8940)

Sikkerhedsmeddelelse



FORSIGTIG

**FARE FOR ELEKTRISK
STØD. MÅ IKKE ÅBNES**



FORSIGTIG: PÅ GRUND AF FARE FOR ELEKTRISK STØD. MÅ MAN IKKE ÅBNE KABINETTET. APPARATET INDEHOLDER INGEN DELE SOM BRUGEREN KAN JUSTERE. SERVICE MÅ KUN UDFØRES AF KVALIFICERET PERSONALE.



Et lyn i en trekant skal gøre brugeren opmærksom på at apparatet indeholder uisolerede strømførende dele med tilstrækkelig spænding til at forårsage et alvorligt elektrisk stød.



Et udråbstegn i en trekant skal gøre brugeren opmærksom på vigtige anvisninger for betjening eller vedligeholdelse (service) i de dokumenter der leveres sammen med apparatet.



Betjen altid køretøjet på sikker vis. Lad dig ikke distrahere under kørsel, og vær altid fuldt klar over alle køreforhold. Lad være med at ændre indstillinger eller nogen som helst af de øvrige funktioner. Kørsel ind til siden på sikker og legal vis, førend du går i gang med disse betjeninger.



Bør ikke anvendes i mange timer under ekstremt lave eller høje temperaturer. (-10-60°C)



For at mindske risikoen for elektrisk stød skal man ikke fjerne huset eller bagpladen på denne enhed. Der findes ingen dele inde i produktet, der kan udskiftes af brugeren. Service skal udføres af kvalificeret personale.



For at mindske risikoen for brand eller elektrisk stød skal man ikke udsætte dette produkt for dryp eller vandsprøjt, regn eller fugt.



Temperaturen kan blive ekstremt høj på enhedens yderside, og derfor bør du først bruge enheden, når den er installeret korrekt i køretøjet.



Denne enhed kan ikke afspille 8 cm diske (brug kun 12 cm diske).

FORSIGTIG: Denne enhed anvender et lasersystem.

For at sikre en korrekt brug af dette produkt bedes du læse denne brugervejledning grundigt igennem og gemme den til fremtidigt brug.

Hvis der kræves vedligeholdelse af enheden, så skal du kontakte en autoriseret serviceforhandler (se serviceproceduren).

Brug af betjeningsfunktioner, justeringer eller udførelse af andre procedurer end de, der er specificeret heri, kan måske resultere i farlig strålingseksponering.

For at undgå direkte eksponering fra laserstråler skal du ikke forsøge at åbne produktets hus. Synlig laserudstråling hvis huset åbnes. SE IKKE IND I STRÅLEN.

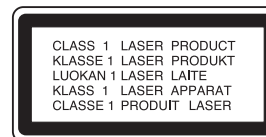

Sådan bortskaffer du dit gamle apparat



1. Når der er et tegn med et kryds over en skraldespand, betyder det, at produktet er omfattet af EU-direktiv 2002/96/EF.
2. Alle elektriske og elektroniske produkter skal bortskaffes et andet sted end gennem den kommunale affaldsordning ved hjælp af specielle indsamlingsfaciliteter, der er organiseret af staten eller de lokale myndigheder.
3. Korrekt bortskaffelse af dit gamle apparat er med til at forhindre mulige skadevirkninger på miljøet og menneskelig sundhed.
4. Ønsker du yderligere oplysninger om bortskaffelse af dit gamle apparat, skal du kontakte de offentlige myndigheder, genbrugspladsen eller den butik, hvor du købte produktet.

Forsigtig

Når udstyret tilsluttes forkert, vises følgende i enheden:

1. Antenneport-kortslutning :
"ANTENNA ON PORT SHORT CIRCUIT CHECK"
 2. Fjernport-kortslutning : "REMOTE ON PORT SHORT CIRCUIT CHECK"
 3. Antenneport- og fjernportkortslutning:
"ANTENNA REMOTE ON PORT SHORT CIRCUIT CHECK"
- Når du igen har tilsluttet det, skal du genstarte enheden.

Du skal indstille valgmuligheden for diskformat til [Mastered] for at gøre diskene kompatible med LG afspillere, når du formaterer diske, der kan overskrives. Når du indstiller valgmuligheden til Live File System (direkte filsystem), kan du ikke bruge den på LG afspillere. (Mastered/Live File System: Diskformatsystem til Windows Vista)

Frontpanel/fjernbetjening (valgfri)

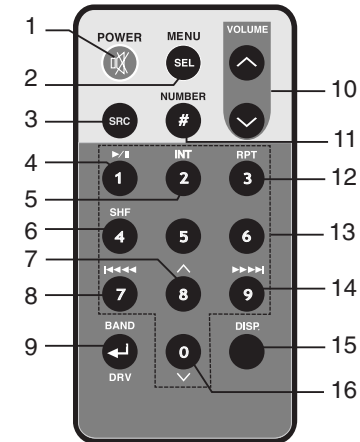
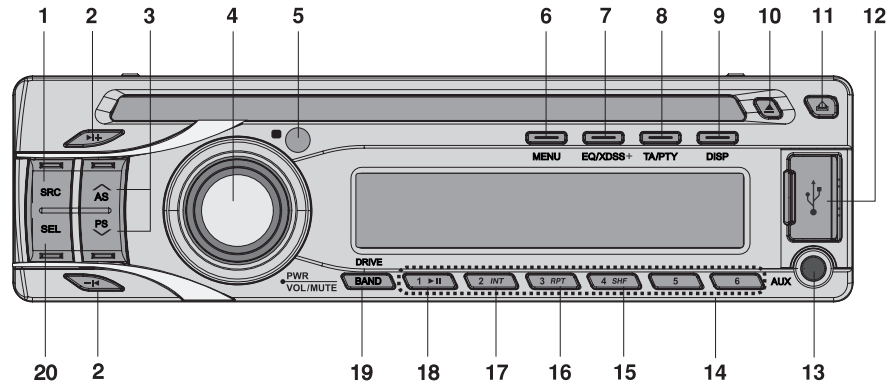

- 1 KILDE [SRC]
- 2 Spring over/søg/indstil **-I◀ / ▶I+**
- 3 • Autolagre [A/AS]
 - Forudindstillet scanning [V/PS]
 - MP3/WMA spor +10/-10 **Λ/V**
 - Mappe op/ned **Λ/V**
- 4 • Lydstyrke
 - [MUTE]
 - Tænd/sluk [PWR]
- 5 Sensor til fjernbetjening (valgfri)
- 6 [MENU]
- 7 • Equalizer [EQ]
 - Extreme Dynamic Sound System [XDSS+]
- 8 • Trafikradio [TA]
 - Programtype [PTY]
- 9 Display [DISP]

- 10 Skub ud **▲**
- 11 Udløs **⏏**
- 12 USB-slot
- 13 AUX in
- 14 Forudindstillet station [1~6]
- 15 Blande [SHF]
- 16 Gentag [RPT]
- 17 Intro-scanning [INT]
- 18 Afspil/pause **▶/||**
- 19 • [BAND]
 - [DRIVE]
- 20 Vælg [SEL]

- 1 Tænd-sluk [POWER] / dæmpet **⏏**
- 2 Vælg [MENU/SEL]
- 3 Kilde [SRC]
- 4 Afpil/pause **▶/||**
- 5 Intro-scanning [INT]
- 6 Blande [SHF]
 - MP3/WMA spor +10
 - Mappe op **Λ**
- 8 • CD spring over/søg
 - Søg/indstil **I◀◀ ◀◀**

- 9 • [BAND]
 - DREV [DRV]
- 10 Lydstyrke op **^** / ned **▼**
- 11 Nummer [#]
- 12 Gentag [RPT]
- 13 Nummer [0-9]
- 14 • CD spring over/søg
 - Søg/indstil **▶▶ ▶▶I**
- 15 Display [DISP.]
- 16 • MP3/WMA spor -10
 - Mappe ned **V**

4 | BIL CD/MP3/WMA modtager

Om aftageligt kontrolpanel

Sådan monterer du kontrolpanelet

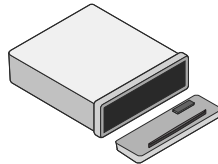

- 1 Ret venstre side af panelet ind ved hjælp af stopklods.
- 2 Skub højre side af panelet ind i enheden, indtil det siger klik.

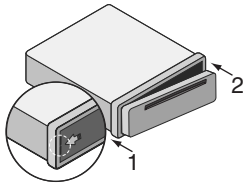

Forsigtig

- Kontrolknapperne fungerer muligvis ikke korrekt, hvis kontrolpanelet ikke er korrekt monteret. Hvis dette sker, skal du trykke forsigtigt på displayet.
- Læg ikke betjeningspanelet på steder hvor det kan blive udsat for høje temperaturer eller direkte sollys.
- Undgå at tabe betjeningspanelet eller på anden måde udsætte det for kraftige påvirkninger.
- Lad ikke flygtige midler som rensbenzin, fortynder eller insekticider komme i kontakt med betjeningspanelets overflade.

Sådan afmonterer du kontrolpanelet

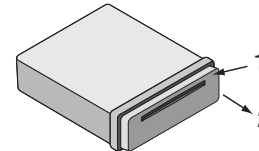

1. Tryk på "▲" (RELEASE) (udløs) for at åbne kontrolpanelet.
2. Tag fat i højre side af kontrolpanelet.
3. Træk kontrolpanelet ud.
4. Læg kontrolpanelet i det medfølgende beskyttelseshylster.

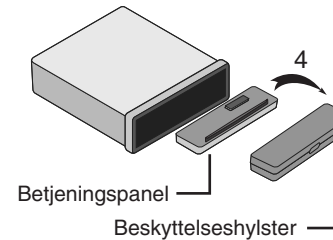
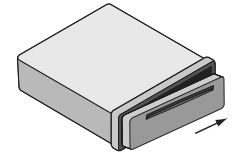

Bemærk

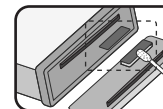

Du bør fra tid til anden rengøre kontakterne bag på kontrolpanelet med en bomuldsklud fugtet med sprit. Af sikkerhedshensyn skal du slukke i tændingen og tage nøglen ud.

Installation

Grundinstallation

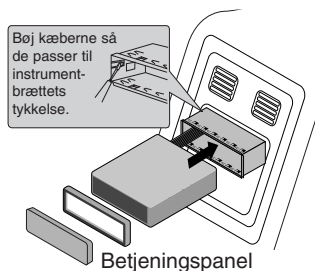

Forud for installation skal du sørge for, at tændingskontakten er indstillet til OFF (slukket) og fjerne tilslutningen til bilens batteri, så du undgår kortslutning.

- 1 Fjern den nuværende modtagerenhed.
- 2 Foretag de nødvendige tilslutninger.
- 3 Montér monteringsmuffen.
- 4 Montér enheden på monteringsmuffen.

Sådan fjerner du den aktuelle modtagerenhed

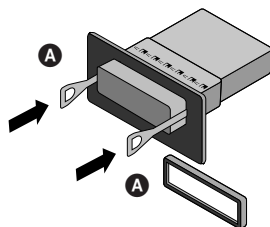

Hvis der allerede findes en monteringsmuffe til modtagerenheden i instrumentbrættet, så skal den fjernes.

- 1 Fjern det bagerste beslag fra enheden.
- 2 Fjern frontpanelet og trimringen fra enheden.
- 3 Isæt løftestang **A** i hullet på den ene side af enheden. Udfør det samme på den anden side og træk enheden ud fra monteringsmuffen.

ISO-DIN installation

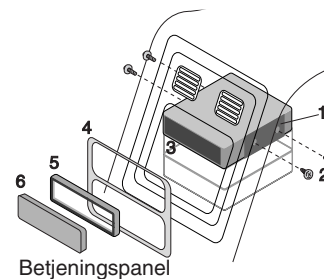

- 1 Skyd enheden ind i ISO-DIN rammen.
- 2 Montér de skruer, du tog ud af den gamle enhed.
- 3 Skyd enheden og rammen ind i åbningen i instrumentbrættet.
- 4 Montér instrumentbrætpanel eller adapterplade.
- 5 Montér trimringen på enheden.
- 6 Montér kontrolpanelet på enheden.

Isætning af batteri

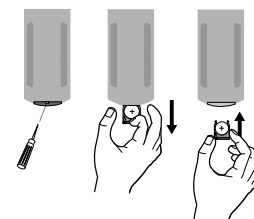

- 1 Træk batteriholderen ud ved hjælp af en skarp genstand så som en kuglepen.
- 2 Sæt batteriet i batteriholderen så **+** og **-** vender korrekt.
- 3 Sæt batteriholderen tilbage i den oprindelige position.

Bemærk

- Brug kun ét CR2025 (3V) litiumbatteri.
- Tag batteriet ud, hvis du ikke skal bruge fjernbetjeningen i længere tid.
- Du skal ikke genoplade, afmontere, opvarme eller smide batteriet ind i åben ild.
- Anvend ikke metalværktøj på batteriet.
- Opbevar ikke batteriet sammen med materialer af metal.

Tilslutning

Forud for tilslutning skal du sørge for, at tændingskontakten er indstillet til OFF (slukket) og fjerne ⊖ tilslutningen (minus) til bilens batteri, så du undgår kortslutning.

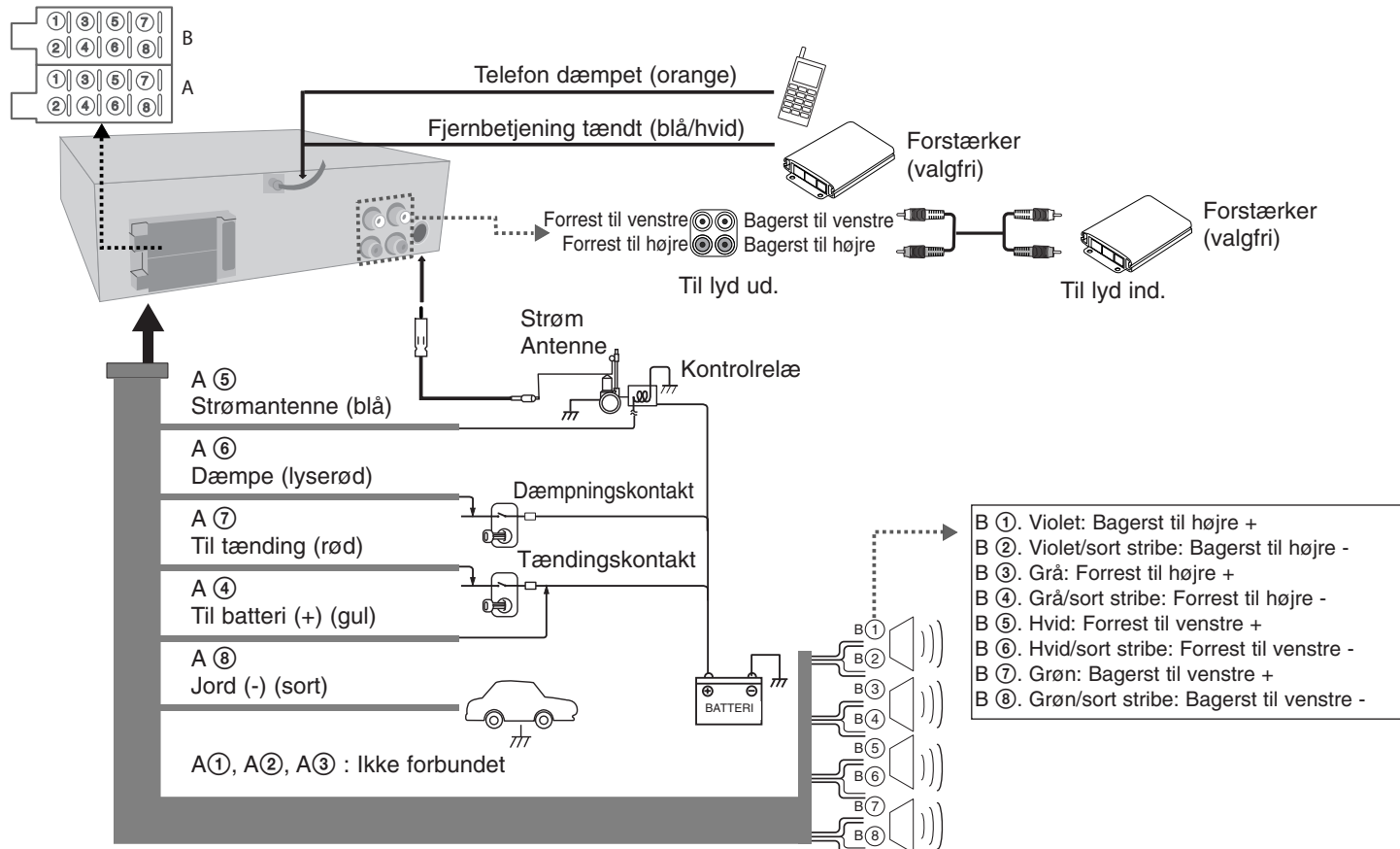

Grundbetjening

	PÅ AFSPILLER	PÅ FJERNBETJENING
1. Tænd for enheden.	PWR/MUTE	POWER
2. Vælg en kilde.	SRC	SRC
3. Juster lydstyrken.	Drej PWR	VOLUME

Grundbetjening - så kan du også gøre sådan her

Dæmpet

Tryk på **MUTE/PWR** (knappen **POWER** (tænd/sluk) på fjernbetjeningen) for at slukke (dæmpe) for lyden. For at annullere funktionen skal du igen trykke på **MUTE**.

Sådan ændrer du de generelle indstillinger

- 1 Tryk på **MENU** (tryk på **SEL/MENU** på fjernbetjeningen og hold den nedtrykket) således, at ét af emnerne i menuen vises.
- 2 Tryk på **MENU (SEL/MENU)** på fjernbetjeningen) og drej **PWR**. (Tryk på **VOLUME** på fjernbetjeningen) for at vælge én af indstillingerne, der er nævnt herunder.
- Yderligere oplysninger om Indstillinger, se **side 12**.
- 3 Tryk på **MENU (SEL/MENU)** på fjernbetjeningen) og hold den nedtrykket for at afslutte indstillingen.

Sådan anvender du EQ

EQ øger eller sænker signalstyrken på lydfrekvenser. Med denne funktion kan du i højere grad nyde lyden. Tryk gentagne gange på **EQ/XDSS+**. Indikatoren lyser i følgende rækkefølge:

Pop → Classic → Rock → Jazz → Vocal → Salsa → Samba → User1 → User2 → Off

Bemærk

Når XDSS+ er indstillet til "Slukket" (Off), kan du justere indstillingerne for EQ.

Justering af lydniveauet

Tryk gentagne gange på **SEL (SEL/MENU)** på fjernbetjeningen) for at vælge den modus, du vil indstille med hensyn til lydstyrke, balance og fader. Drej på **PWR** for at indstille lyd kvaliteten.

8 | BIL CD/MP3/WMA modtager

Bemærk

Når EQ og XDSS+ er indstillet til slukket (off), kan du justere lydniveauet (BAS, MID, TRB).

XDSS+ (Extreme Dynamic Sound System)

Tryk og hold nedtrykket **EQ/XDSS+**. (XDSS+ : Forbedrer diskant, baslyd.)
Forbedrer diskant, baslyd). For at annullere skal du igen trykke på knappen og holde den nedtrykket.

Kontrol af ur

Du kan få vist uret, når du trykker på **DISP (DISP)** på fjernbetjeningen).

Sådan lytter du til RDS-udsendelser

	PÅ AFSPILLER
1. Vælg en kilde til tuner.	SRC
2. Vælg et område til FM.	BAND
3. Vælg en programtype.	Tryk og hold nedtrykket TA/PTY
4. Vælg en PTY station.	1-6

Oplysninger om RDS-udsendelser.

Tryk gentagne gange på **PTY** og hold den nedtrykket for at vælge hver modus.
Musikgruppe → Talegruppe → Søg sluk

NR. MUSIKGRUPPE	NR. TALEGRUPPE
1. POP M, ROCK M	1. NYHEDER, POLITIK, INFO
2. GLAD M, LET M.	2. SPORT, UDDANNELSE, DRAMA
3. KLASSISK, ANDET M	3. KULTUR, VIDENSKAB, VARIERET
4. JAZZ, COUNTRY	4. VEJRET, FINANS, BØRN
5. NATIONAL M, GAMLE KLASSIKERE	5. SOCIALT, RELIGION, RING-IND
6. FOLKE M	6. REJSE, FRITID, DOKUMENTAR

Når du lytter til radio

	PÅ AFSPILLER	PÅ FJERNBETJENING
1. Vælg en kilde til tuner.	SRC	SRC
2. Vælg et område.	BAND	← / BAND
3. Auto søg. Manuel søg.	- ◀ / ▶ + Tryk og hold nedtrykket - ◀ / ▶ +	◀◀◀/▶▶▶ Tryk og hold nedtrykket ◀◀◀/▶▶▶

Når du lytter til radio - kan du også gøre sådan her

Hukommelse til automatisk søg

Tryk på **N/AS**. De seks stærkeste udsendelsesfrekvenser vil blive lagret under de forudindstillede knapper 1-6 i henhold til deres signalstyrke. Tryk på **N/AS** for at annullere.

Lagre og genfremkalde udsendte frekvenser

- Tryk på **BAND** for at vælge området, som du vil lagre.
- Vælg den ønskede frekvens og tryk på én af de forudindstillede knapper 1-6 og hold den nedtrykket, indtil du hører et bip.
- Gentag trin 1-2 for at forudindstille de andre stationer. Næste gang du trykker på den samme forudindstillede knap, genfremkaldes radiostationens frekvens fra hukommelsen.

Sådan scanner du de forudindstillede stationer

Tryk på **V/PS**. Hver forudindstillet station vises. Tryk på **V/PS** for at annullere.

Sådan indstiller du de forudindstillede stationer

Tryk på **BAND** for at vælge det ønskede område og tryk på den ønskede, forudindstillede knap 1-6 (forudindstillet knap 1-6 på fjernbetjeningen).

Bemærk

Hvis du lagrer en forudindstillet station på et nummer, hvor der allerede er forudindstillet en anden station på samme bånd, så bliver den tidligere forudindstillede station automatisk slettet.

Tilslutning af USB-enhed

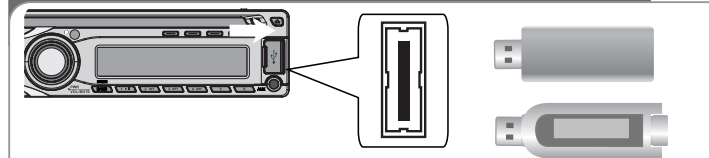

	PÅ AFSPILLER	PÅ FJERNBETJENING
1. Åbn USB-dækslet.	-	-
2. Tilslut USB-enheden.	-	-
3. Juster lydstyrken.	Drej PWR	VOLUME ^ v

Sådan går du til et andet drev

Når denne enhed tilsluttes til Multi Reader, skal du trykke på **BAND/DRIVE** (**BAND/DRV** på fjernbetjeningen) for at gå til næste drev. Hver gang du trykker på knappen, skifter drevets modusser.

Bemærk

Hvis USB-enheden allerede er tilsluttet, skal du trykke på **SRC** (**SRC** på fjernbetjeningen) for at vælge kilde til USB.

Sådan tilslutter du hjælpeudstyr

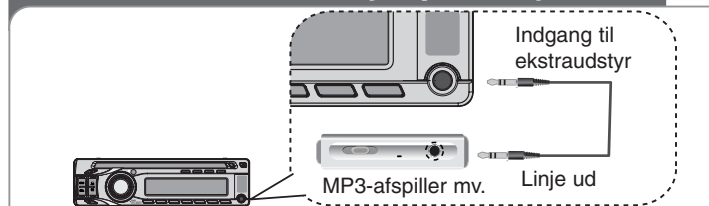

	PÅ AFSPILLER	PÅ FJERNBETJENING
1. Vælg en kilde til AUX.	SRC	SRC
2. Afspil det tilsluttede hjælpeudstyr.	-	-
3. Juster lydstyrken.	Drej PWR	VOLUME ^ v

Når du lytter til en CD

	PÅ AFSPILLER	PÅ FJERNBETJENING
1. Isæt en CD.	-	-
2. Juster lydstyrken.	Drej PWR	VOLUME ^ v

Når du lytter til en CD - kan du også gøre sådan her

Pause eller genstarte en CD

Tryk på **▶||** på afspilleren (**▶||** på fjernbetjeningen) under afspilning. Tryk igen på knappen for at genoptage afspilningen.

Søg efter et afsnit på et spor/ fil

Tryk på **-I◀ / ▶I+** på afspilleren (**I◀◀◀/▶▶▶I** på fjernbetjeningen) og hold den nedtrykket i ca. 1 sekund under afspilning og giv så slip på det ønskede punkt.

Spring over til et andet spor/ fil

Tryk på **-I◀ / ▶I+** på afspilleren (**I◀◀◀/▶▶▶I** på fjernbetjeningen). Hvis du vil springe tilbage til forrige spor, skal du kortvarigt trykke på **-I◀** indenfor 3 sekunder af afspilningstiden. Hvis du vil flytte filer/spor, skal du trykke på **#** og nummeret, du vil flytte, på fjernbetjeningen.

Intro scan (intro-scanning)

Tryk eller tryk og hold **INT** nedtrykket på afspilleren (**INT** på fjernbetjeningen). Hver fil i den aktuelt valgte mappe (**■ INT**) afspilles eller de første 10 sekunder af hvert spor/fil (**INT**) på disken. For at annullere skal du igen trykke på knappen.

Gentag

Tryk eller tryk og hold **RPT** nedtrykket på afspilleren (**RPT** på fjernbetjeningen). De aktuelt valgte spor/filer (**1 RPT**) eller mappe (**■ RPT**) på disken afspilles igen og igen. For at annullere skal du igen trykke på knappen.

Bland

Tryk eller tryk og hold **SHF** nedtrykket på afspilleren (**SHF** på fjernbetjeningen). Hver fil i den aktuelt valgte mappe (**■ SHF**) afspilles eller alle spor/filer (**SHF**) på disken afspilles i tilfældig rækkefølge. Tryk igen på **SHF** for at annullere.

10 | BIL CD/MP3/WMA modtager

Bemærk

Hvis du under tilfældig afspilning trykker på **-I◀**, så går du ikke tilbage til forrige spor.

MP3/WMA spor -10 / +10

(Hvis der ingen mapper er eller én mappe). Tryk på **V/PS** under afspilning for at gå 10 spor tilbage, og tryk på **^/AS** for at gå 10 spor frem.

MP3/WMA mappe OP/NED

(Hvis der er flere end to mapper). Tryk på **V/PS** under afspilning for at gå tilbage til den forrige mappe og tryk på **^/AS** for at gå frem til den næste mappe.

Oplysninger om din musik

MP3/WMA filer har ofte tags. Taggen oplyser om titel, kunstner eller album. Tryk gentagne gange på **DISP** under afspilning af MP3/WMA/CD TEKST filer. Hvis der ingen oplysninger findes, vises "NO TEXT" i displayet.

Bemærk

- **■** : Ikonet vises under MP3/WMA afspilning.
- **MP3/WMA diskkompatibilitet med denne enhed er begrænset som følger:**
 1. Sampling-frekvens / 8 - 48kHz (MP3) 22.05 - 48kHz (WMA)
 2. Bitrate / indenfor 8 - 320kbps (inkl. VBR) (MP3) 32 -320kbps (WMA)
 3. CD-R/CD-RW filsystemet bør være "ISO 9660"
 4. Hvis du optager MP3/WMA-filer ved brug af software, der ikke kan skabe et FILE SYSTEM (filsystem), fx "Direct-CD" osv., så er det umuligt at afspille MP3/WMA-filer. Vi anbefaler, at du anvender "Easy-CD Creator", som skaber et ISO9660 filsystem.
 5. WMA dekoder understøttes indtil "Klasse 2A".

Kunder bør også bemærke, at der kræves tilladelse til at downloade MP3-/WMA-filer og musik fra internettet. Vores firma har ingen ret til at give en sådan tilladelse. Tilladelse bør altid søges hos copyright owner (indehaveren af ophavsretten).

Fejlfinding

	Symptom	Årsag	Afhjælpning
Generelt	Der kan ikke tændes for strømmen. / Enheden kan ikke betjenes.	Kabler og konektor er ikke korrekt tilsluttet.	Bekræft endnu en gang at alle tilslutninger er korrekte.
		Sikringen er gået.	Afhjælp årsagen til, at sikringen er gået, og udskift så sikringen. Vær sikker på, at du isætter en korrekt sikring med samme amperetal.
		Støj og andre faktorer er årsag til at den indbyggede mikroprocessor kører ukorrekt.	Sluk for enheden og tænd så for den.
	Der høres ingen lyd. / Der kan ikke skrues op for lyden.	Kablerne er ikke tilsluttet korrekt.	Tilslut kablerne korrekt.
CD	Der springes over audio.	Enheden er ikke grundigt fastgjort.	Fastgør enheden grundigt.
	Det er ikke muligt at afspille.	Dysken er snavset. Den isatte disk er af en type, som enheden ikke kan afspille.	Rengør disken. Kontrollér disktypen.
Fjernbetjening	Enheden kører ikke korrekt, selv ikke når du trykker på de rigtige knapper på fjernbetjeningen.	Batteristrømmen er lav.	Isæt et nyt batteri.

Generelle oplysninger om indstilling

- **AF (alternativ frekvens) TIL / FRA**
Når modtagekvaliteten falder, skifter tunereren automatisk til en anden station på netværket, der sender med bedre modtagekvalitet, ved brug af PI- og AF-koderne.
- **REG (region) TIL / FRA**
REG ON (TIL) : Når modtagesignalet fra den station, du lytter til, svækkes, skifter apparatet til en anden station på samme netværk, der sender samme program.
REG OFF (FRA) : Når modtagesignalet fra den station, du lytter til, svækkes, skifter apparatet til en anden station på samme netværk (med denne indstilling kan programmet være et andet, end det du lytter til.)
- **TA (identifikation af trafikmeldinger) ALARM / SØG.**
TA ALARM : Hvis der ikke modtages trafikoplysninger fra den station, der lige er stillet ind på, indenfor 5 sekunder, høres et dobbelt bip.
TA SEEK (SØG.) : Hvis der ikke modtages trafikoplysninger fra den station, der lige er stillet ind på, indenfor 5 sekunder, genjusterer apparatet til den næste station med samme PI, som sender trafikoplysninger.
- **PI (programidentifikation) LYD / DÆMPET**
PI SOUND (LYD) : Hvis lyden fra en station med en anden PI høres en gang imellem, slukker apparatet for lyden efter et sekund.
PI MUTE (DÆMPET) : Hvis signalet fra en station med en anden PI høres en gang imellem, dæmper modtageren straks dette signal.
- **AUX (ekstraudstyr) TIL / FRA**
Ekstraudstyr kan bruges med denne modtager. Aktivér indstillingen for udstyret, når ekstraudstyret forbindes med denne modtager.
- **AUX (ekstraudstyr) 00dB / +6dB**
Hver kildes lydniveau kan indstilles for at undgå voldsomme lydniveauændringer, når der skiftes kilde.
Der kan indstilles til 0 dB eller +6 dB
Kan der komme en overraskende høj lyd ved skift af kilde fra det eksterne udstyr til en anden kilde.
- **DEMO FRA / TIL**
Man kan ændre den oprindelige angivelse på displayet til informationsbetegnelse (funktionsbetegnelse, equalizer-betegnelse, mv...), mens der lyttes til en kilde.
- **Lysdiode (LED) RØD / GRØN**
Du kan ændre farven på knappen. RED (rød) <-> GRN (grøn)
- **BEEP 2ND / ALL (SEKUNDBEEP / ALLE)**
BEEP 2ND : Lyden høres kun, når der trykkes på en knap i længere tid (1 sekund).
BEEP ALL : Lyden høres hver gang, der trykkes på en knap.

Specifikationer

Generelt

Udgangseffekt	50W x 4KAN (maks.)
Strømkilde	Jævnstrøm 12
Højttaler-impedans	4Ω
Jordnet	Negativ type
Dimensioner (B x H x D)	180 x 50 x 176 mm (uden frontpanel)
Nettovægt	1,3 kg

Tuner

FM

Frekvensområde	87.5-107.9, 87.5-108, 65-74 eller 87.5-108 MHz
S/N forhold	55 dB
Forvrængning	0.7%
Brugbar følsomhed	12 dBμV

AM (MW)

Frekvensområde	520-1720 eller 522-1620 kHz
S/N forhold	50 dB
Forvrængning	1.0%
Brugbar følsomhed	28 dBμV

CD

Frekvensområde	20 Hz-20 kHz
S/N forhold	80 dB
Forvrængning	0.12%
Kanaladskillelse (1 kHz)	55 dB

AUX

Frekvensområde	20 Hz-20 kHz
S/N forhold	80 dB
Forvrængning	0.12 %
Kanaladskillelse (1 kHz)	45 dB
Maks. indgangsniveau (1kHz)	1.2V (35KΩ)

USB

Version	USB 1.1
---------	---------

Design og specifikationer kan ændres uden forudgående varsel.

P/N : MFL41655355