



LG Electronics Inc.



Lavadora

MANUAL DEL PROPIETARIO

WD-12550RD

WD-12551RD

Gracias por comprar
la lavadora totalmente automática LG.
Lea detenidamente el manual del propietario. Proporciona
instrucciones sobre la instalación, el uso y
mantenimiento seguros.
Consérvelo para referencia futura.
Anote el modelo y los números de serie de su lavadora.

C aracterísticas del producto



■ Sistema “Direct Drive”.

La avanzada tecnología del motor de corriente continua sin escobillas mueve directamente el tambor sin necesidad de transmisión ni poleas.



■ Circulación de Agua.

Se rocía la solución de detergente y agua sobre la carga una y otra vez. La ropa se remoja más rápidamente y a la perfección durante el ciclo de lavado. La espuma del detergente puede ser removida más fácilmente por la regadera de agua durante el ciclo de enjuague. El sistema de circulación de agua usa ambos, agua y detergente, con mayor eficiencia.



■ Tambor Inclinado y Puerta Extra Grande.

El tambor inclinado y la abertura de puerta extra grande, hacen más fácil la carga y descarga de la ropa.



■ Lavado con vapor y refresco

El lavado a vapor mejora la calidad del lavado con menor consumo energético. El ciclo de refresco reduce las arrugas de las prendas secas.



■ Burbujas de Lavado.

Las burbujas de lavado mejoran el rendimiento del lavado y reduce el daño a la ropa. Los chorros rocían y ayudan a mantener la ropa abajo mejorando el rendimiento del lavado mientras mantiene el cuidado de la tela.



■ Detección automática de Carga de lavado

Detecta automáticamente la carga y optimiza el tiempo de lavado.



■ Calentador Integrado.

El calentador interno calienta automáticamente el agua a la mejor temperatura según el ciclo elegido.



■ Bloqueo para Niños.

El Bloqueo para Niños previene que los niños presionen los botones y cambien la configuración durante la operación.

Í ndice

Advertencias	3
Especificaciones	5
Instalación.....	6
Cuidados antes del lavado	12
Cómo añadir detergente	13
Función	15
Cómo utilizar la lavadora	16
Mantenimiento	26
Guía para la resolución de fallas	30
Términos de la garantía.....	33

A dvertencias

LEA TODA LA INFORMACIÓN ANTES DE SU USO



ADVERTENCIA

Por su seguridad, siga la información de este manual para minimizar el riesgo de provocar un incendio, una explosión, o una descarga eléctrica, y para evitar que se dañe el electrodoméstico, que alguien resulte herido, o que alguien pierda la vida.

INSTRUCCIONES DE SEGURIDAD IMPORTANTES

ADVERTENCIA: Para reducir el riesgo de fuego, shock eléctrico o daños a las personas al usar la lavadora, siga las precauciones básicas, incluyendo las siguientes:

- Instálelo o guárdelo donde no quede expuesto a temperaturas bajo cero o a la intemperie.
- Es peligroso modificar de cualquier forma las especificaciones de este aparato.
- No debe intentar reparar la máquina usted mismo. Las reparaciones efectuadas por personas inexpertas o no calificadas pueden provocar lesiones y/o averías más graves en la máquina.
- Mantenga la zona debajo y alrededor de sus electrodomésticos libre de materiales inflamables tales como hilachas, papeles, trapos, productos químicos, etc.
- Es necesaria una estrecha vigilancia en caso de que este electrodoméstico sea utilizado por niños o éstos anden cerca de él.
- No permita que los niños jueguen sobre, con o dentro de este electrodoméstico.
- No deje la puerta de la lavadora abierta.
- Una puerta abierta puede atraer a los niños para que se cuelguen de la misma o para que se arrastren hacia su interior.
- Nunca intente meter nada dentro de la lavadora mientras ésta se encuentra en movimiento. Espere hasta que el tambor se haya detenido por completo.
- El proceso de lavado puede reducir la combustión lenta de los tejidos.
- No lave o seque artículos que hayan sido limpiados, lavados, puestos en remojo o manchados con sustancias inflamables o explosivas (tales como cera, aceite, pintura, gasolina, desengrasantes, disolventes de limpieza en seco, keroseno, etc.) que puedan prenderse o explotar.
- Para evitar dicho resultado, siga detenidamente las instrucciones de lavado de la prenda por parte del fabricante.
- No cierre la puerta de la lavadora de un portazo o intente forzarla para abrirla, cuando ésta se encuentra bloqueada. Esto podría causar daños a la lavadora.
- Para minimizar la posibilidad de sufrir una descarga eléctrica, desenchufe el electrodoméstico del suministro de corriente o desconecte la lavadora en el contacto de la casa o retirando el fusible o desconectando el interruptor antes de intentar cualquier tipo de operación de mantenimiento o limpieza.
- No intente nunca hacer funcionar este electrodoméstico si está estropeado, funciona mal, está parcialmente desmontado o tiene piezas perdidas o rotas, entre las que se incluye el cable o enchufe dañados.
- Cualquier trabajo eléctrico necesario para instalar este aparato lo debe realizar un electricista competente o una persona competente.
- Utilice la toma de corriente exclusiva de 220-240 V con terminal de puesta a tierra. No utilice una extensión o un adaptador doble.
- Si el cable de alimentación está dañado, éste debe ser sustituido por el fabricante o sus representantes de servicio o por una persona igualmente calificada con el fin de evitar cualquier peligro.
- Conecte la máquina a un enchufe con puesta a tierra según las normativas de cableado vigentes.

Para minimizar el riesgo de fuego en una secadora prendida, lo siguiente debe de ser observado:

- Artículos que han sido manchados o remojados en aceite de cocina, constituyen un riesgo de fuego y no deben de ser colocados en la secadora. Artículos con aceite pueden incendiarse espontáneamente, especialmente cuando se exponen a fuentes de calor como la secadora. Los artículos se calientan, causando una reacción de oxidación en el aceite. La oxidación crea el calentamiento. Si el calentamiento no puede escapar, las prendas pueden calentarse tanto como para incendiarse. Si es inevitable que las prendas que contengan aceite o estén contaminadas por productos del cabello estén en la secadora, deben ser lavadas previamente por agua caliente con detergente extra. Esto reducirá, pero no eliminará, el peligro. El ciclo de enfriamiento de la secadora debe usarse para reducir la temperatura de las prendas. No deben removerse de la secadora mientras estén calientes.
- Artículos que previamente hayan sido lavados o remojados en petróleo / gasolina, solventes de limpieza, o cualquier otra sustancia inflamable, no deben de ser puestos en la secadora. Sustancias altamente inflamables son comúnmente usadas en ambientes domésticos como acetona, alcohol, petróleo / gasolina, keroseno, removedores de manchas (algunas marcas) tuperlino, ceras y removedores de cera.
- Artículos que contengan hule espuma (también conocido como hule de latex) o texturas de hule similares no deben de ser secados con calor. Materiales de hule pueden, cuando están calientes, producir fuego por una combustión espontánea.
- Suavizantes de Tela o productos similares no deben de ser utilizados en la secadora para eliminar los efectos de la electricidad al menos que esta práctica sea recomendada por el fabricante del producto.
- Ropa interior que contenga metales no deben de ser puestos en la secadora. Los metales pueden dañar el tambor de la secadora. Use la parrilla de secado para estos artículos.
- Artículos de plástico como gorras de baño o baberos no deben de ser colocados en la secadora.
- Artículos con cubiertas de plástico, prendas con relleno de hule espuma, almohadas, chancas y tennis con hule espuma no deben de ser colocados en la secadora.

E especificaciones

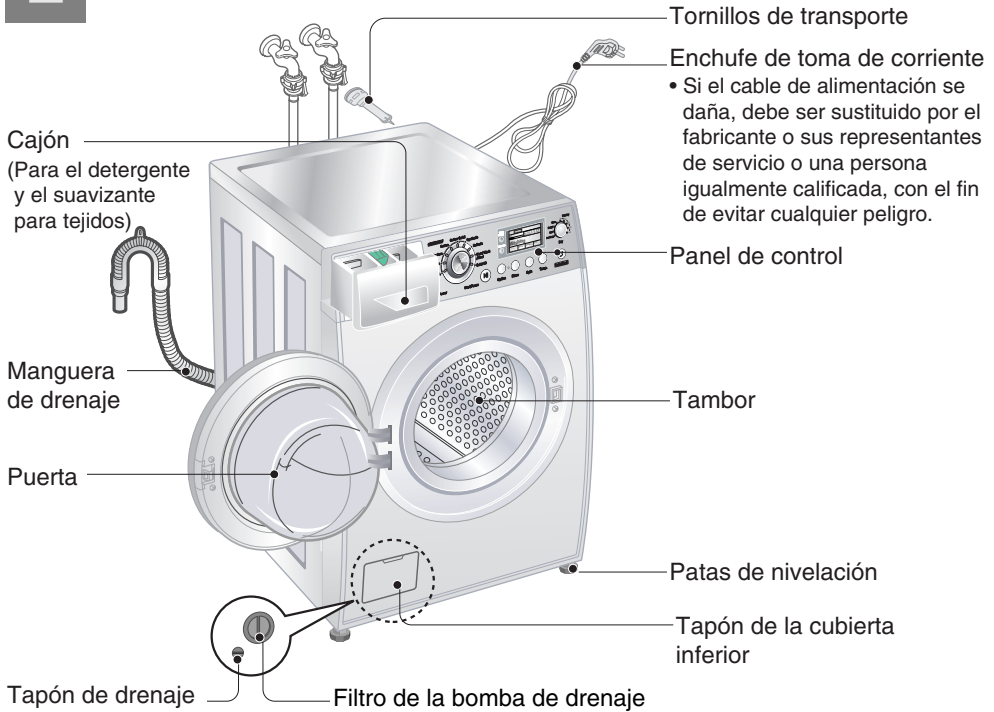

Tornillos de transporte

Enchufe de toma de corriente

- Si el cable de alimentación se daña, debe ser sustituido por el fabricante o sus representantes de servicio o una persona igualmente calificada, con el fin de evitar cualquier peligro.

Panel de control

Tambor

Patas de nivelación

Tapón de la cubierta inferior

Tapón de drenaje

Filtro de la bomba de drenaje

- Nombre : Lavadora de carga frontal
- Fuente de alimentación : 220~240V, 50Hz
- Tamaño : 635 mm(An) x 720 mm(P) x 925 mm(Al)
- Peso del producto : 80 kg
- Capacidad de lavado de ropa seca : 12 kg / 2200 W
- / Potencia nominal
- Capacidad de secado / Potencia nominal: 7 kg / 2200 W
- Velocidad de centrifugado : 1200 rpm max.
- Presión admisible del agua : 0.3 - 10 kgf/cm² (0.03 ~ 1.0 Mpa)
- El suministro de agua externa debe de ser de 60° y no debe de superar los 70°C
- Agua fría permitida : 4-25°C
- TT: Aplicación con el requerimiento de la Certificación Type Test Mark.
- No necesita mayor protección para la conexión de suministro de agua.

* El aspecto y las especificaciones pueden variar sin previo aviso para aumentar la calidad de las unidades

■ Accesorios

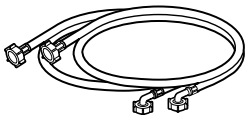

Manguera de entrada (1EA) ※ Opción : Caliente/Frío (2EA)



Llave de tuercas

Instalación

Instálelo o guárdelo donde no quede expuesto a temperaturas bajo cero o a la intemperie.

La apertura de la base no debe estar obstruida por alfombras cuando se instala la lavadora sobre un suelo con alfombras u otro elemento.

Instálela o guárdela donde no esté expuesta a temperaturas bajo cero o expuesta al ambiente.

Lavadora compatible con todas las órdenes y códigos para su uso.

La base no debe de ir obstruida por carpetas o tapetes cuando la lavadora sea instalada en piso alfombrado. En países con áreas propensas a las plagas como cucarachas u otro animal, tengan particular atención en mantener el área y la lavadora, limpios en todo momento. Cualquier daño hecho por cucarachas u otras plagas no será cubierto por la garantía.

■ Tornillos de transporte

Este aparato está provisto de tornillos de transporte para impedir los daños internos durante el transporte.

- Antes de utilizar la lavadora se deben quitar todos los tornillos de embalaje y de transporte.

➤ Al desembalar la base, asegúrese de retirar el soporte adicional de embalaje, situado en la parte central del embalaje de la base

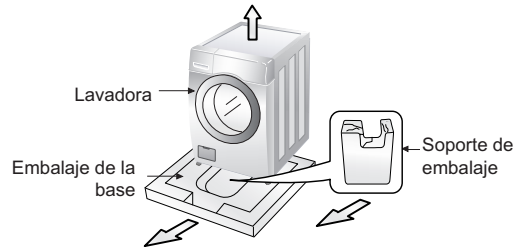

■ Desmontaje de los tornillos de transporte

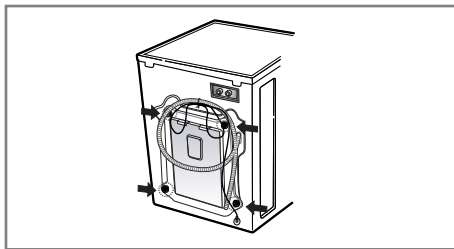

1. Para impedir los daños internos durante el transporte, los 4 tornillos especiales estarán bloqueados. Antes de hacer funcionar la lavadora, quite los tornillos junto con los tapones de caucho.

• Si no se quitan, se puede provocar una fuerte vibración, ruido y un funcionamiento defectuoso.

2. Desatornille los 4 tornillos con la llave suministrada.

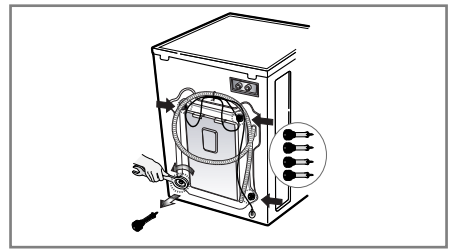

3. Quite los 4 tornillos junto con los tapones de caucho retorciendo ligeramente el tapón. Conserve los 4 tornillos y la llave de tuercas para uso futuro.

• Siempre que se transporte el aparato, se deben volver a colocar los tornillos de transporte.

4. Cierre los agujeros con los tapones suministrados.

Instalación

■ Requisitos del lugar de instalación

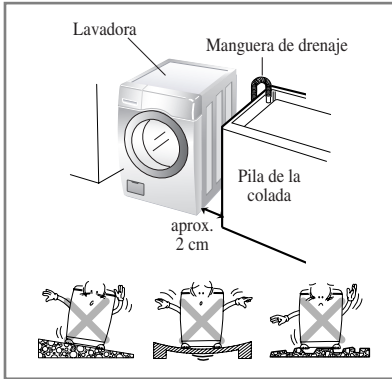

Nivel del suelo:

La pendiente admisible debajo de la lavadora es de 1°

Toma de corriente:

Debe estar dentro de 1.5 metros de cada lado de la ubicación de la lavadora. No sobrecargue la toma con más de un aparato.

Espacio libre adicional:

(10 cm: parte posterior / 2 cm: lados derecho e izquierdo)

No coloque ni almacene productos de lavandería en la parte superior de la lavadora en ningún momento. Pueden dañar el acabado o los controles.

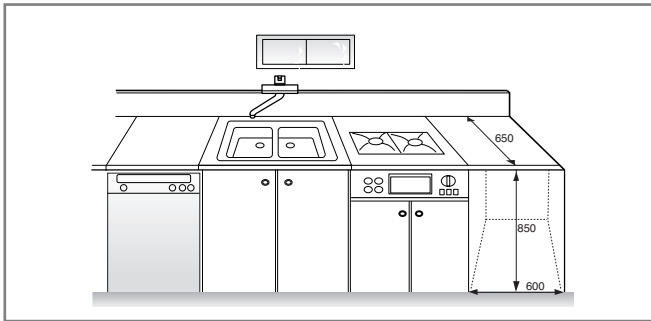

■ Colocando

Instale la lavadora en un piso plano y fuerte.

Asegúrese que la circulación alrededor de la lavadora no se impida por carpetas, alfombras, etc.

- Antes de colocar la lavadora sobre azulejo, aplique una cubierta en la parte inferior.
- No trate de corregir cualquier imperfección en el suelo con pedazos de madera o materiales similares debajo de la lavadora.
- Si es imposible evitar colocar la lavadora al lado de la estufa, debe instalarse un aislador de aluminio entre los 2 aparatos.
- La lavadora no debe instalarse en habitaciones donde la temperatura baje a 0°C.
- Asegúrese de instalar la lavadora donde pueda ser accesible para un mecánico en caso de fallas.

Instalación

■ Conexión eléctrica

1. No utilice una extensión o un adaptador doble.
2. Si el cable de alimentación está dañado, debe ser sustituido por el fabricante o sus representantes de servicio o por una persona igualmente calificada con el fin de evitar cualquier peligro.
3. Desenchufe siempre la máquina y cierre el suministro de agua después del uso.
4. Conecte la máquina a un enchufe con puesta a tierra según las normativas de cableado vigentes.
5. El aparato se debe colocar de forma que el enchufe sea fácilmente accesible.

- ✳ Si el cordón de alimentación está dñado este debe de ser reemplazado por el fabricante o su agente de servicio o por personal calificado para evitar el riesgo.
- Las reparaciones de la lavadora sólo deben realizarse por personal calificado. Las reparaciones hechas por personas inexpertas pueden causar daños o serias consecuencias para su uso. Contacte a su Centro de Servicio más cercano. No instale su lavadora en cuartos donde las temperaturas bajo cero, o heladas, puedan intervenir. Las mangueras heladas pueden explotar. La confiabilidad de la unidad electrónica puede variar dependiendo de las temperaturas bajo cero. Si compra su lavadora en épocas de heladas: guarde la lavadora en un cuarto de temperatura ambiente antes de comenzar a usarla.

PRECAUCIÓN

Precauciones de los Cordones de Enchufes

En la mayoría de los electrodomésticos se recomienda que sean puestos en un circuito que sea dedicado sólo para ellos; esto significa, un solo circuito de salida el cual sólo le da energía a ese electrodoméstico y no tiene salidas adicionales o sucursal de circuitos (otras sucursales de circuitos). Chequear la página de las especificaciones en este manual de usuario para estar seguro.

No se debe sobre cargar la pared de las salidas de energía. Sobrecargar la pared de salida de energía es peligroso, también lo es tener la pared de salida de energía suelta o dañada, cordones de extensión, cordones deshinchados, o el aislamiento de cordones dañados o rajados. Cualquiera de estas condiciones pueden resultar en un corto circuito o un incendio. Periódicamente examine los cordones de sus electrodomésticos, y si parece que están dañados o deteriorados, desconéctelos, deje de usar el electrodoméstico, y reemplace el cordón con otro cordón de la mismas características de un servidor autorizado.

Proteger el enchufe y cordones de maltratos físicos o mecánicos, tales como ser doblados, retorcidos, peñiscados, dañados con la puerta al cerrarla, o caminar por encima de los mismos. Prestarle una atención particular a los enchufes, en las paredes de salida de energía, y el punto de donde el cordón sale del electrodoméstico.

■ La lavadora se debe conectar a la red principal del agua utilizando conjuntos de mangueras nuevos y no utilizando mangueras usadas.

■ Conexión de la manguera de suministro de agua

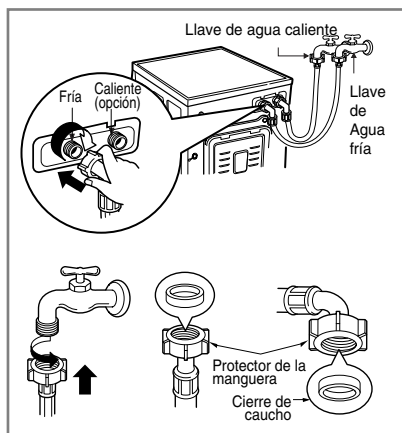

► La presión del suministro de agua debe estar entre 30kPa y 1000kPa (0.3-10 kgf/cm²)

► No desforce ni cruce al conectar la manguera de entrada a la válvula

► Si la presión del suministro del agua es mayor de 1000kPa se debe instalar un dispositivo de descompresión.

- Se suministran dos anillos con la manguera de entrada de agua en el conector de la válvula con el fin de evitar fugas de agua.
- Compruebe la presión del agua en las conexiones de la lavadora abriendo completamente el grifo.
- Compruebe periódicamente el estado de la manguera y sustitúyala si es necesario.
- Asegúrese de que no hay retorcimiento en la manguera y de que no está aplastada.

► Cuando su lavadora tiene dos válvulas

- La manguera de entrada que tiene el conector rojo es para la llave de agua caliente.
- Si la lavadora tiene dos válvulas, se ahorra energía utilizando la válvula de agua caliente.

Instalación

■ Grifo normal sin manguera de entrada de tipo de rosca y tornillo

1. Desenrosque el tornillo de fijación para conectar el grifo.

2. Empuje hacia arriba el conector hasta que la empaquetadura de la goma haga fuerte contacto con el grifo. Apriete entonces los 4 tornillos.

3. Empuje verticalmente hacia arriba la manguera de suministro de agua de manera que la empaquetadura de goma dentro de la manguera se adhiera completamente al grifo y apriétela luego enroscando hacia la derecha.

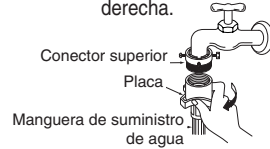
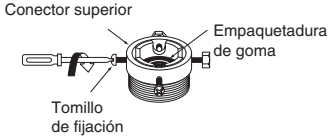

■ Grifo normal sin manguera de entrada de tipo de rosca y simple contacto

1. Afloje el tornillo del conector superior.

2. Empuje hacia arriba el conector superior hasta que la empaquetadura de goma haga fuerte contacto con el grifo. Apriete entonces los 4 tornillos

3. Conecte la manguera de suministro de agua al conector intermedio, empujando la placa hacia abajo

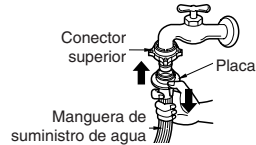
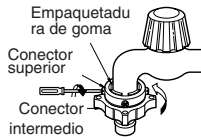
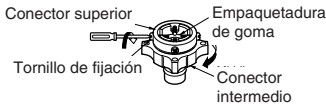

• Si el diámetro del grifo es grande girar la placa guía

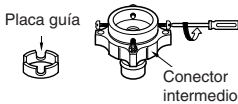

- Cierre el grifo para separar la manguera de suministro de agua del conector intermedio.
- Tire luego de la manguera de entrada, empujando hacia abajo la placa.

- Gire el conector intermedio para que no haya fuga de agua. Compruebe que la junta de goma está instalada en el interior del conector de la manguera.

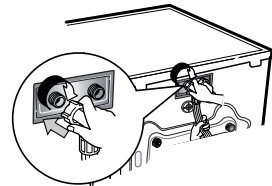
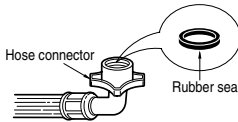

Utilice el grifo horizontal

Grifo horizontal



Grifo de extensión



Grifo en escuadra



- Su máquina se suministra con conexión de agua fría y caliente.
- Compruebe que no hay pliegues en la manguera y que no está aplastada

Instalación

Este equipo no está diseñado para uso marítimo o para instalaciones móviles como caravanas, avionetas, etc. Desconecte la lavadora si no se va a utilizar por un periodo largo de tiempo (por ejemplo, vacaciones), especialmente si no hay un drenaje en el piso del lugar. Cuando ya no utilice la lavadora, quite los cables principales y destruya el conector. Deconecte el seguro de la puerta para evitar que niños pequeños se queden atrapados dentro de la lavadora. El material para envolver puede causar sofocación en los niños. Mantenga todo el material del empaque lejos de los niños.

■ Instalación del desagüe

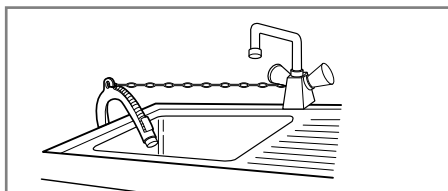
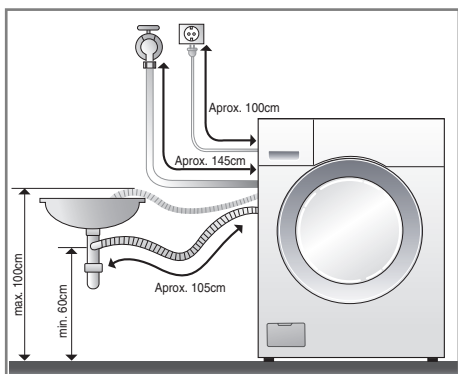

- Cuando instale la manguera de desagüe, asegúrela firmemente, procurando que no se mueva atándola con una cuerda.
- Asegurando la instalación, el tubo del desagüe protegerá el suelo de derrames de agua.

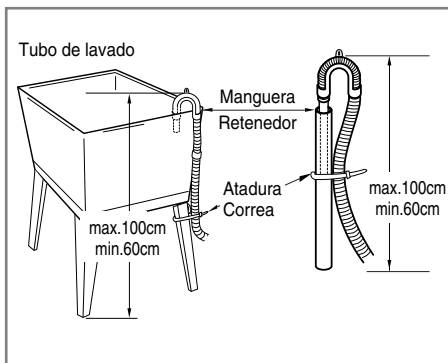
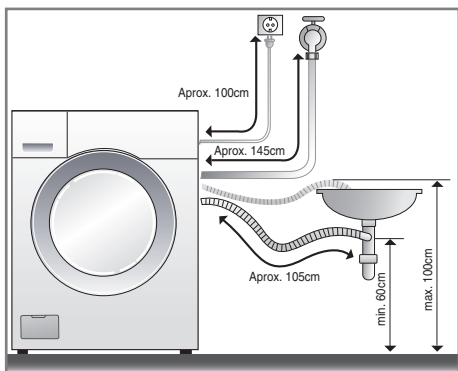

- La manguera de desagüe no debería estar a más de 1 m de altura del suelo.
- Afianzando la instalación, el tubo de desagüe protegerá el suelo de dañarlo a causa de escapes de agua.
- Cuando el tubo de la manguera es muy largo, por favor no llene la lavadora, podría causar un ruido extraño.

Instalación

■ Ajuste de nivel

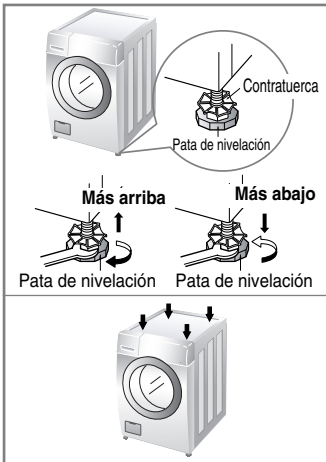
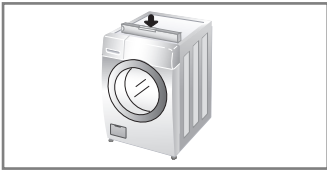

1. La nivelación correcta de una lavadora impide el ruido y la vibración excesivos. Instale el aparato sobre una superficie de suelo sólida y nivelada, preferiblemente en la esquina de una habitación.

NOTA Vigas o pisos suspendidos pueden contribuir a la excesiva vibración y a errores de balance.

2. Si el suelo no está nivelado, ajuste los pies de nivelación según sea necesario (no introduzca trozos de madera, etc. debajo de los pies). Asegúrese de que los cuatro pies estén estables y descansan sobre el suelo y, a continuación, compruebe que el electrodoméstico está perfectamente nivelado (utilice un nivel de burbuja de aire)

* Después de ajustar las patas, apriete la contratuerca girándola en sentido contrario a las agujas del reloj.

* *Comprobación en diagonal*

Al empujar hacia abajo y en diagonal los bordes de la placa superior de la lavadora, la máquina no se debe mover un centímetro arriba o abajo en absoluto. (Compruebe esto en dos direcciones)

Si la máquina cabecea al empujar la placa superior de la máquina en diagonal, ajuste de nuevo las patas.

■ Suelos de hormigón (baldosas...)

- La superficie de instalación debe estar limpia, seca y nivelada.
- Instale la lavadora sobre un suelo duro y plano.
- * No deje que las patas de la lavadora se mojen. Si las patas se mojan, se puede producir un deslizamiento de la lavadora.

■ Suelos de madera

- Los suelos de madera son especialmente propensos a las vibraciones.
- Para evitar las vibraciones, recomendamos que coloque tapones de goma debajo de cada pata, al menos con un grosor de 15 mm bajo la lavadora, asegurados con tornillos por lo menos a 2 viguetas del piso.
- Si es posible, instale la lavadora en una de las esquinas de la habitación, donde el suelo es más estable.
- * *Inserte los tapones de goma para reducir la vibración.*
- * *Puede obtener los tapones de goma (nº de pieza 4620ER3001B) en el dpto. de repuestos de LG.*



Importante!

- Una colocación y nivelación correctas de la lavadora garantiza un funcionamiento duradero, regular y fiable.
- La lavadora debe estar completamente horizontal y permanecer fija en dicha posición.
- No debe oscilar hacia las esquinas cuando esté cargada.
- La superficie de instalación debe estar limpia, libre de cera para suelos y otros recubrimientos lubricantes.

Cuidados antes del lavado

⚠ ADVERTENCIA

Para reducir el riesgo de incendio, descarga eléctrica o daño a personas, lea las Instrucciones Importantes de Seguridad antes de operar este artefacto.

1. Etiquetas de cuidados

Busque la etiqueta de cuidados de sus prendas. Ésta le indicará el contenido del tejido de su prenda y cómo se debe lavar.

2. Clasificación

Para obtener los mejores resultados, clasifique la ropa en cargas que se puedan lavar con el mismo ciclo de lavado. Los tejidos diferentes necesitan lavarse de diferentes formas, con temperatura de agua y velocidad de centrifugado diferentes. Separe siempre los colores oscuros de los claros y blancos. Lávelos por separado, ya que se puede producir una transferencia de colores e hilos, lo que provocará la decoloración del blanco, etc. Si es posible, no lave artículos muy sucios con uno ligeramente sucio.

Suciedad (Pesada, Normal, Ligera)	Separe las prendas según la cantidad de suciedad.
Color (Blanco, Claros, Oscuros)	Separe los tejidos blancos de los tejidos de color.
Hilachas (Productores o recolectores de hilachas)	Lave por separado los productores de hilachas los recolectores de hilachas.

3. Cuidados antes de la carga

Mezcle prendas grandes y pequeñas en una misma carga. Cargue los artículos grandes en primer lugar. Los artículos grandes no deben representar más de la mitad del total de la carga. No lave prendas por separado. Esto puede provocar una carga desequilibrada. Añada uno o dos artículos similares.

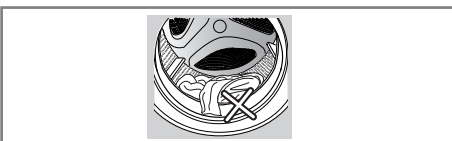
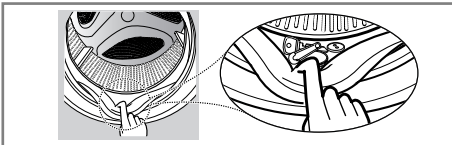
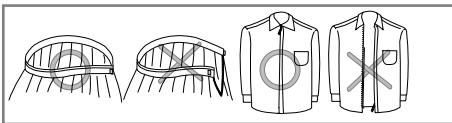
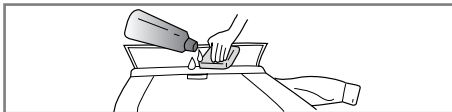
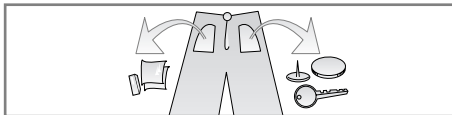

- Compruebe que todos los bolsillos están vacíos. Los objetos tales como clavos, horquillas, cerillas, bolígrafos, monedas y llaves pueden dañar tanto su lavadora como su ropa.
- Cierre las cremalleras, corchetes y cordones para asegurarse de que estos artículos no se enganchen en otras prendas.
- Trate previamente la suciedad y las manchas cepillando con un poco de detergente disuelto en agua sobre las manchas como cuellos y puños de camisas para quitar mejor la suciedad.
- Verifica los dobleces del caucho que aísla (gris) y elimina cualquier residuo restante.
- El tambor deberá estar totalmente vacío antes de efectuar el siguiente lavado.
- Retire cualquier prenda de ropa o elemento adherido a la junta flexible de caucho, para evitar daños.

Cómo añadir detergente

■ Cómo añadir detergente y suavizante para tejidos

1. El cajón distribuidor

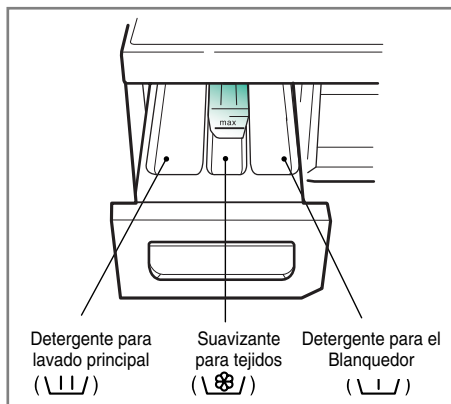

- Solamente lavado principal → \ \ /
- Prelavado + Lavado principal → \ \ / • \ \ /

2. Cómo añadir suavizante para tejidos

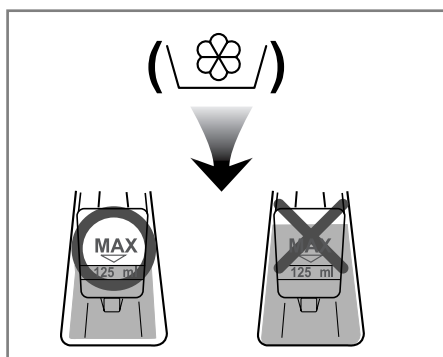

- No supere los límites máximos que están marcados por una línea. Cierra ligeramente el cajón de dispensador. Sobrellenar el dispensador puede causar daños y manchar las ropas.
- No deje el suavizante para tejidos en el cajón de detergente durante más de 2 días. (El suavizante para tejidos podría endurecerse).
- El suavizante se añadirá automáticamente durante el último ciclo de enjuague.
- No abra el cajón mientras la lavadora se está llenando agua.
- No se permiten los disolventes (benceno, etc.).

NOTE No eche suavizante para tejidos directamente sobre la ropa.

Cómo añadir detergente

3. Dosis de detergente

- El detergente se debe utilizar de acuerdo con las instrucciones del fabricante del detergente.
- Si se utiliza más detergente que la cantidad recomendada, se produce demasiada espuma y esto hará que disminuya el resultado del lavado o provocará una pesada carga en el motor. (Provocará fallas de funcionamiento).
- Utilice solamente detergente en polvo en las lavadoras de carga frontal.

* Si produce demasiada espuma, por favor reduzca la cantidad de detergente.

- Quizás sea necesario ajustar el uso de detergente en cuanto a la temperatura del agua, dureza del agua, tamaño y nivel de suciedad de la carga. Para obtener mejores resultados, evite el exceso de espuma.

3. Ablandador de agua



- Puede utilizarse un ablandador de agua, como un antical (Calzón), para reducir el uso de detergente en áreas de agua extremadamente dura. Añada el producto según las cantidades especificadas en el paquete. Primero añade detergente y después el ablandador de agua.
- Utilice la misma cantidad de agua que para el lavado con agua blanda.

* Consejos

Carga completa:

según las recomendaciones del fabricante.

Carga parcial:

3/4 de la cantidad normal.

Carga mínima:

1/2 de la carga completa.

- El detergente sale desde el cajón distribuidor al comienzo del ciclo.

5. Uso de detergente en pastillas

- 1) Abra la puerta e introduzca las pastillas en el tambor.

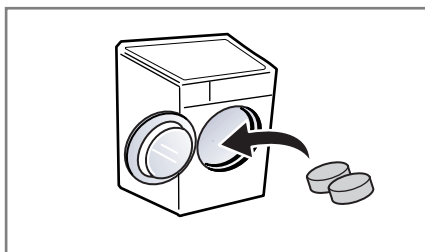

- 2) Cargue las prendas en el tambor.

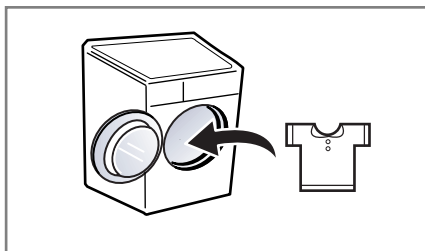

- 3) Cierre la puerta.

Función

■ Programas recomendados de acuerdo con el tipo de carga

Programa	Tipo de tejido	Temp. Adecuada [Opción]	Opción	Carga máxima
Algodón	Prendas de colores sólidos (camisas, camisones, pijamas...) y algodón blanco ligeramente sucio. (ropa interior...)	60°C (Fría, 30°C, 40°C, 95°C)	- Pre-Lavado - Enjuague+ Centrifugado - Menos vapor	Clasificación
Sintético	Poliamida, Acrílicos, Poliéster.	40°C (Fría, 30°C, 60°C)	- Vapor económico - Limpieza del Tambor a vapor - Lavado Intensivo	5.0kg
Baby Care	Ropa de bebé ligeramente sucia	60°C (40°C, 95°C)		6.0kg
Protector de alergias	Para la limpieza de prendas y la eliminación de alérgenos.	–	- Limpieza del Tambor a vapor - Lavado Intensivo	5.0kg
Refrescar	Mezcla de algodones, mezcla de poliéster, camisas de vestir, blusas (facilita el planchado de prendas arrugadas)	–	- Limpieza del Tambor a vapor	5 prendas
Delicado	Prendas ropa delicada fácilmente dañadas.	40°C (Fría, 30°C)		4.0kg
Lavado a mano/Lana	Prendas marcadas "Lavado a mano" o ropa de lana para el lavado a máquina.	30°C (Fría, 40°C)	- Enjuague+ Centrifugado - Lavado Intensivo	3.0kg
Rápido 30	El tipo de prendas es el mismo en Prendas de Algodón que en Sintético.	30°C (Fría, 40°C)		5.0kg
Algodón Rápido	Prendas de algodón ligeramente sucias.	40°C (Fría, 30°C)	- Pre-Lavado - Enjuague+ Centrifugado - Menos vapor - Vapor económico - Limpieza del Tambor a vapor - Lavado Intensivo	Clasificación

* **Temperatura del agua:** Seleccione la temperatura del agua para los ciclos de lavado. Siga siempre la etiqueta de cuidados o las instrucciones del fabricante al realizar el lavado.

* **Lavado Intensivo:** Si la ropa está demasiado sucia, la opción de lavado "Lavado Intensivo" es la más efectiva.

* **Pre Lavado:** Si el agua es dura, resulta efectivo utilizar el programa de "Pre-Lavado".

El Prelavado se encuentra disponible para los programas Algodón, Sintético, Baby Care y Algodón Rápido.

Cómo utilizar la lavadora



1. Al utilizar el ciclo de lavado de las condiciones iniciales

- Para empezar pulse el botón **Encendido**.
- Pulse el botón **Inicio/Pausa**.
- Condición inicial
 - *Lavado: Solamente lavado inicial*
 - *Enjuague: 3 tiempos*
 - *Centrifugado: 1200 rpm.*
 - *Temperatura del agua: 60°C*
 - *Programa: Algodón*

2. Selección manual

- Para empezar pulse el botón **Encendido**.
- Seleccione las condiciones que desea utilizar pulsando cada botón.
Para seleccionar cada condición, consulte las páginas 17 a 25
- Pulse el botón **Inicio/Pausa**.

3. Selección de idioma

- El idioma predeterminado es el English (Inglés). El idioma puede cambiarse sólo cuando la LCD está encendida. Encienda y pulse simultáneamente los botones de activación **Tiempo Diferido** y de **Lavado Intensivo** durante 3 segundos hasta que aparezca el menú de idioma.



- La rotación del dial del programa alternará entre español, portugués y después volverá a inglés.

Cómo utilizar la lavadora



- | | | |
|-------------------------|-----------------------------|---|
| (1) Botón: Encendido | (6) Botón: Enjuague | (11) Botón: Lavado Intensivo |
| (2) Dial: Programa | (7) Botón: Centrifugado | (12) Botón: Limpieza del Tambor a vapor |
| (3) Botón: Inicio/Pausa | (8) Limpieza de Tambor | (13) Dial: Secado |
| (4) Botón: Opción | (9) Botón: Temperatura | |
| (5) Bloqueo para niños | (10) Botón: Tiempo Diferido | |

Encendido



1. Encendido

- Pulse el botón **Encendido** para encender y apagar la energía eléctrica.
- También se puede utilizar para cancelar la función Tiempo Diferido.

2. Programa inicial

- Cuando se pulsa el botón **Encendido**, la lavadora está lista para el programa Algodón. Y las otras condiciones iniciales de la siguiente manera
- Por lo tanto, si desea avanzar por el ciclo de lavado sin seleccionar el programa, sólo tiene que pulsar el botón **Inicio/Pausa** y la lavadora continuará su funcionamiento.

- Programa inicial

*Algodón/Lavado/Enjuague normal/
1200rpm/60°C*

Programa

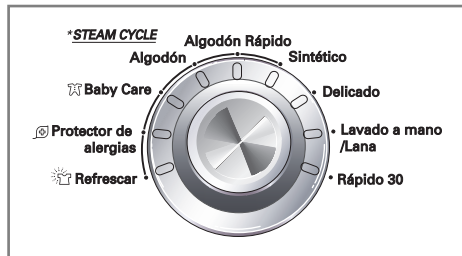

- Están disponibles 9 programas de enjuague con el tipo de ropa.
- La luz prendera para indicar programa elegido.
- Cuando se pulsa el botón **Inicio/Pausa**, se selecciona automáticamente el programa **Algodón**.
- Girando el dial del programa, el programa se selecciona en el orden de "Algodón – Algodón Rápido – Sintético – Delicado – Lavado a mano/Lana – Rápido 30 – Refrescar – Protector de alergias – Baby Care"

En relación con el tipo de carga para cada programa, consulte la página 15.

Cómo utilizar la lavadora

Inicio/Pausa



1. Inicio

- Este botón **Inicio/Pausa** se utiliza en los ciclos de lavado y en otros o para hacer una pausa en los ciclos.

2. Pausa

- Si se necesita una parada temporal del ciclo de lavado, pulse el botón "**Inicio/Pausa**".
- Después de pulsar el botón de pausa, la energía eléctrica se interrumpe automáticamente 4 minutos más tarde.

Nota: La puerta no se abrirá antes de uno o dos minutos cuando se seleccione Pause, o sólo se abrirá al final del ciclo de lavado.

Bloqueo de puerta

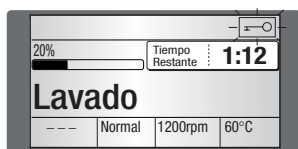

- Se ilumina siempre que la puerta de la lavadora está bloqueada.
- La puerta se puede desbloquear tras 2 ó 3 minutos de espera, pulsando el botón Inicio/Pausa para detener el funcionamiento de la lavadora.

Opción

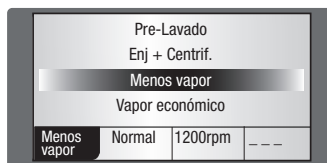

- Pulsando el botón Opción se puede seleccionar la función de opción.

NOTA:

En función del ciclo programado, no todas las opciones podrán ser seleccionadas.

1. Pre-Lavado

- Use esta opción para cargas que requieran tratamiento previo. Añada 16 min. de prelavado y drena.
 - Cuando use la opción de Prelavado, no use detergente líquido en el Compartimento de Lavado Principal. Use detergente en polvo en el Lavado Principal.
- Disponible para Baby Care, Algodón, Algodón Rápido y Sintético.

2. Enjuague + Centrifugado

- Use esta opción para enjuague y luego centrifugado.

3. Menos vapor

- Si desea limpiar una carga de pocas prendas al vapor, escoja esta opción.

4. Vapor económico

- Si desea limpiar al vapor reduciendo el consumo eléctrico, seleccione esta opción.

Cómo utilizar la lavadora

Bloqueo para niños

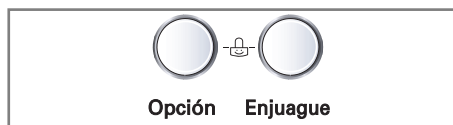

Se puede utilizar esta función si desea bloquear todos los botones para evitar el ajuste de un niño o de personas enfermas.

- El Bloqueo para niños se puede ajustar pulsando simultáneamente el botón **Opción** y el botón **Enjuague**. (Durante tres segundos)

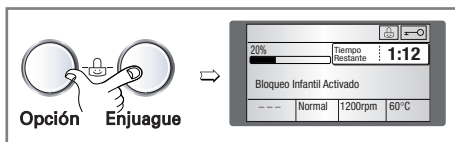

- Para desactivar el sistema de Bloqueo para niños, pulse simultáneamente otra vez los botones **Opción** y el botón **Enjuague**. (Durante tres segundos)

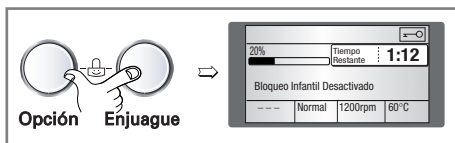

- Si desea modificar el programa cuando está activo el Bloqueo para niños,
 1. Pulse a la vez los botones **Opción** y **Enjuague**. (Durante tres segundos)
 2. Pulse el botón **Inicio/Pausa**.
 3. Cambie el programa deseado y pulse el botón **Inicio/Pausa**.

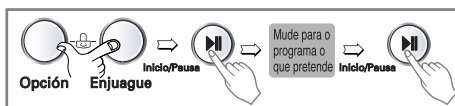

- El bloqueo infantil puede ser seleccionado en cualquier momento y podrá desactivarse al pulsar el proceso de cancelación. Al apagar o con cualquier error no afectará al bloqueo infantil.

Enjuague



- Pulsando el botón **Enjuague** se puede seleccionar el tipo de enjuague.

- *Normal*
- *Enjuague+*
- *Extra enjuag.*
- *Normal+Espera*
- *Enjuag. + Espera*

1. Normal

- *Algodón (para la carga completa), Protector de alergias, Baby Care, Algodón Rápido, Sintético realiza 3 tiempos de Enjuague*
- *Algodón (para la carga parcial), Delicado, Lavado a mano/Lana, Rápido 30 realiza 2 tiempos de Enjuague*

2. Enjuague+ & Extra enjuag.

- Usado para enjuagues adicionales, que puedan necesitar para remover residuos de detergente.
- Seleccionando la función de **Enjuague+** o **Extra enjuag.**, el tiempo de enjuague y el agua de enjuague son incrementados.
- Se realizan aclarados antisépticos calentando el agua a 40° en el último enjuague.

3. Enjuague en espera

- Si desea dejar los tejidos en la máquina sin centrifugar después del enjuague para impedir que se arruguen, puede seleccionar retención de enjuague pulsando el botón **Enjuague**.
- Una vez que la función de enjuague se haya completado, presionar el botón de centrifugado para seleccionar velocidad deseada y apretar botón play/pause.

Si la lámpara se enciende, si ha seleccionado esa función.

Cómo utilizar la lavadora

Centrifugado



- Pulsando el botón Centrifugado, se pueden elegir las r.p.m. del centrifugado.

1. Selección del centrifugado

- Las r.p.m. del centrifugado están disponibles según el programa de la siguiente manera
- **Algodón, Algodón Rápido, Rápido 30**
Sin centrifugado – 400 – 800 – 1000 – 1200
- **Protector de alergias, Baby Care, Sintético, Lavado a mano/Lana**
Sin centrifugado – 400 – 800 – 1000
- **Delicado**
Sin centrifugado – 400 – 800

2. Sin centrifugado

- Si no se selecciona ningún centrifugado, la lavadora se para después de haber vaciado el agua.

Si la luz se enciende, se ha seleccionado esa función.

Temperatura del agua

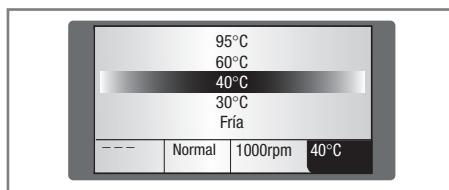

- Pulsando el botón Temperatura, se puede seleccionar la temperatura del agua.

- *Fría*

- *30°C / 40°C / 60°C / 95°C*

- La temperatura del agua se puede seleccionar de la siguiente manera según el programa

- **Algodón**

Fría – 30°C – 40°C – 60°C – 95°C

- **Sintético**

Fría – 30°C – 40°C – 60°C

- **Algodón Rápido, Delicado, Lavado a mano/Lana, Rápido 30**

Fría – 30°C – 40°C

- **Baby Care**

40°C – 60°C – 95°C

La luz de la temperatura seleccionada se enciende.

Para obtener información más detallada, consulte la página 15.

Cómo utilizar la lavadora

Detectando

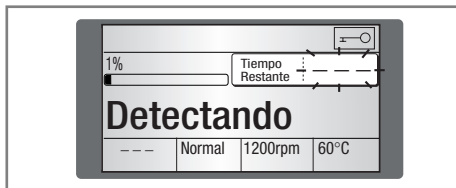

- Mientras el mensaje "Detectando" aparece en pantalla, la máquina gira lentamente y detecta la carga de ropa que hay en el tambor. Esto llevará unos segundos.
- Disponible en programas de Algodón, Algodón Rápido y Sintético.

Lavado Intensivo

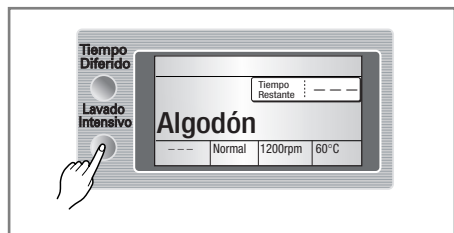

- Al lavar a máxima carga o prendas muy sucias, puede mejorar la efectividad del lavado usando la opción intensiva.
- Al seleccionar la opción Intensivo, el tiempo de lavado puede ampliarse, dependiendo del programa seleccionado.
- Para usar esta opción, pulse una vez el botón "Lavado Intensivo", antes de que el programa de lavado comience.

Tiempo Diferido

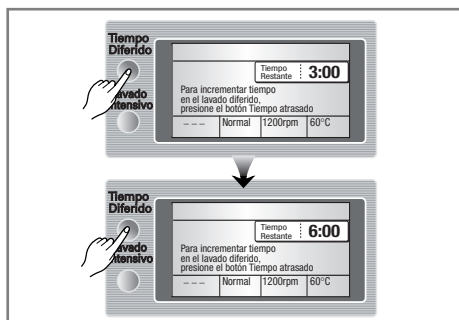

Preparación del lavado antes de comenzar "Tiempo Diferido"

- Abra el grifo del agua
- Cargue la ropa y cierre la puerta
- Coloque el detergente y el suavizante en el cajón.
- Cómo ajustar "Tiempo Diferido"
 - Pulse el botón **Encendido**.
 - Gire el dial de **Programa** para seleccionar el programa que necesite.
 - Pulse el botón **Tiempo Diferido** y ajuste el tiempo deseado.
 - Pulse el botón **Inicio/Pausa**.
- Si se pulsa el botón Tiempo Diferido, aparece "3:00". El tiempo retardado máximo es 19:00 horas y el tiempo mínimo es 3:00 horas.
- Con cada pulsación de botón el tiempo de retardo adelanta en una hora.
- Para cancelar el retardo de tiempo, pulse el botón **Encendido**.
- **Tiempo Diferido** es 'tiempo previsto' desde el presente hasta la finalización del ciclo de lavado o proceso seleccionado (Lavado, Enjuague, Centrifugado.)
- *De acuerdo con la condición del suministro de agua y la temperatura, el tiempo retardado y el tiempo de lavado real pueden variar.*

Cómo utilizar la lavadora

Limpeza del Tambor a vapor

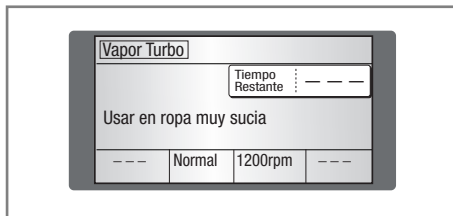

- Para prendas con manchas difíciles, ropa interior o ropa de bebé.
 - La limpieza al vapor está disponible para Refrescar, Protector de alergias, Baby Care, Algodón, Algodón Rápido, Sintético.
- Esta opción presenta una mejora de rendimiento del lavado con un bajo nivel de consumo de energía y de agua.
- No introduzca materiales delicados como lanas, sedas y prendas susceptibles de decolorarse.

NOTA:

- La función de limpieza al vapor concentrada es altamente eficaz. Durante la limpieza al vapor no debería ser visible el nivel del agua.
- El vaporizado de la limpieza al vapor puede no verse claramente a través de la puerta, sin embargo, la lavadora está pulverizando vapor a presión en el interior.
- Durante la limpieza al vapor, sonará un sonido de pulverizado. Esto no es una avería.

⚠ PRECAUCIÓN

No introduzca las manos en la lavadora mientras está en funcionamiento.
El vapor puede provocar quemaduras graves.

Refrescar

■ Ciclo de renovación

- Para prendas ligeramente arrugadas que han estado almacenadas durante largo tiempo.
Este ciclo hace que prendas arrugadas sean más fáciles de planchar. (Do introduzca prendas mojadas)
- Las arrugas se reducirán.

■ Cómo usar el ciclo de renovación

1. Encienda la lavadora y seleccione el programa de renovación.
2. Introduzca 5 prendas o menos y cierre la puerta.
3. Pulse el botón de Limpieza del Tambor a vapor repetidamente hasta que el deseado y correcto número de prendas aparezca. La visualización inicial es 3 prendas.

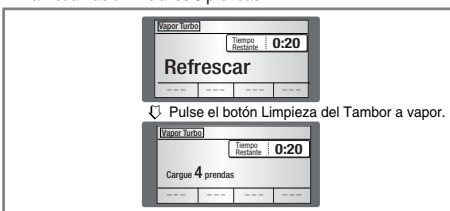

4. Pulse el botón Inicio/Pausa.

[Notas de precaución]

- El ciclo de renovación no es similar a otros ciclos de lavado o secado.
- Cuando el ciclo de renovación acabe, la lavadora hará girar las prendas durante más de 30 minutos para evitar la reaparición de arrugas.
- Debido a las características de las fibras de algodón, este ciclo no está recomendado para prendas con una composición del 100% de algodón.
- Elimine las manchas de las prendas antes de usar del ciclo de renovación para evitar la fijación permanente de las manchas por las altas temperaturas.
- Asegúrese de que el grifo está abierto. Este ciclo utiliza una pequeña cantidad de agua para producir vapor.
- Tenga cuidado de no tocar la puerta. Puede estar muy caliente
- No abra la puerta mientras esté en funcionamiento.
El vapor puede provocar quemaduras graves.
- Tras sacar las prendas del ciclo de renovación éstas pueden estar ligeramente húmedas, espere al menos 10 minutos para ponérselas.
- Se obtienen los mejores resultados cuando las prendas tienen tamaño y tejido similares. No sobrecargar (evitar cargas mayores a 3 camisas si carga hasta 5 prendas).

⚠ PRECAUCIÓN:

- No introduzca las manos en la lavadora mientras está en funcionamiento. El vapor puede provocar quemaduras graves.
- Mantenga las mascotas lejos de la lavadora.

Cómo utilizar la lavadora

Limpieza de Tambor

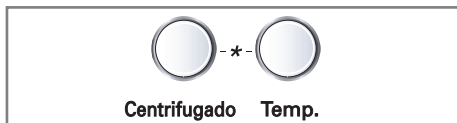

El ciclo Limpieza de Cuba se selecciona al presionar y sujetar los botones de **Centrifugado** y **Temp.** simultáneamente. Cuando está seleccionado, aparece en el Display "Limpieza de Tambor" y los botones no están operativos.



Limpieza de Cuba es un ciclo especial para limpiar el interior de la lavadora. Este ciclo utiliza gran cantidad de agua y velocidad de centrifugado.

Utilice este ciclo regularmente.

Modo de utilización de Limpieza de Cuba:

1. Extraiga todas las prendas del interior de la lavadora y cierre la puerta.
2. Abra el dispensador y añada lejía en el compartimento de lejía.

NOTA: No añada ningún detergente en los compartimentos de detergente. El exceso de espuma puede provocar escapes.

3. Cierre despacio el cajón del dispensador
4. Conéctela y después presione y sujete el botón **Centrifugado** y **Temp.** durante 3 segundos, entonces se mostrará en la pantalla "Limpieza de Tambor"
5. Presione el botón de Inicio
6. Cuando se complete el ciclo, deje la puerta abierta para secar la goma y el cristal de la puerta

⚠ ADVERTENCIA:

Si hay niños pequeños, tengo cuidado al dejar abierta la puerta tanto tiempo

Secado

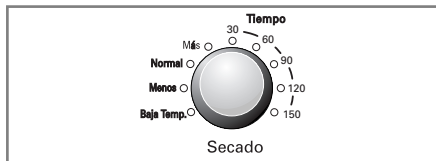

- El proceso automático de lavado a secado de su lavadora-secadora puede ser seleccionado en forma fácil.
- Para la mayoría de procesos de secado, asegúrese que todas las prendas de la carga de lavado sean similares en cuanto a material y grosor.
- No sobrecargue la secadora llenando demasiadas prendas en el tambor. Las prendas deben girar en la lavadora libremente.
- Si abre la puerta de la lavadora y retira la ropa antes que la secadora haya finalizado su ciclo, no olvide presionar el botón Inicio/Pausa.
- Presionando el botón Secado, puede seleccionar : Normal → Más → 30 → 60 → 90 → 120 → 150 → Baja Temp. → Menos

1. Guía Automática de Secado

- Emplee los Ciclos Automáticos para secar la mayor parte de prendas. Los sensores electrónicos miden la temperatura del conducto de escape a fin de incrementar o reducir las temperaturas de secado para lograr un tiempo de reacción más rápido y un mayor control de temperatura.
- Se recomienda el ciclo de secado Automático por tipo de prenda.
 - a) Sintético-Baja Temperatura.
 - b) Si desea planchar su ropa-Menos
 - c) Algodón-Normal
 - d) Pañal-Más

NOTA: El tiempo estimado de secado varía desde el tiempo de secado actual con un ciclo Automático. El tipo de tela, el tamaño de la carga de lavado y el nivel de secado seleccionado afectan el tiempo de secado.

Cómo utilizar la lavadora

2. Guía de tiempo de secado

- Presione el botón de secado para seleccionar el tiempo.
- El ciclo de secado puede durar hasta 150 min. Cuando selecciona solamente el secado, iniciará el ciclo después del centrifugado.
- Estos tiempos de secado se entregan como guía de ayuda para configurar manualmente los tiempos de secado. Los tiempos de secado pueden variar ampliamente, dependiendo de la humedad ambiental, la temperatura de la habitación y el tipo de tela. Su propia experiencia será su mejor guía.

Artículos de Lana

- No seque a máquina las prendas de lana. Estírelas a su forma original y déjelas secar en forma horizontal.

Materiales Tejidos y de Tejido de Punto

- Algunos materiales tejidos y de tejido de punto podrían encogerse variando las cantidades, dependiendo de su calidad.
- Siempre estire este tipo de prendas inmediatamente después del secado.

Planchado Permanente y Prendas Sintéticas

- No sobrecargue la secadora
- Retire las prendas de planchado permanente tan pronto la secadora se detenga a fin de reducir arrugas.

Materiales de Fibra o Cuero

- Verifique siempre las instrucciones del fabricante.

Ropa de Bebé y Trajes de Noche

- Verifique siempre las instrucciones del fabricante.

Gomas y Plásticos

- No seque ningún tipo de artículos hechos de goma o plástico o que contengan dichos materiales, por ejemplo:
 - ① delantales, baberos o pecheras de delantales, cubiertas de sillas
 - ② cortinas y manteles de mesa
 - ③ alfombras de baño

Fibra de Vidrio

- No seque artículos de fibra de vidrio en su secadora. Las partículas de vidrio que quedan en la secadora podrían adherirse a sus prendas la próxima vez que use la secadora y causar irritación a su piel.

Cómo utilizar la lavadora

Pantalla

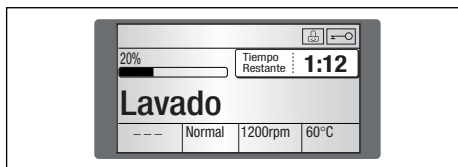

1. Pantalla de funciones especiales

- Cuando usted ha elegido Bloqueo para niños, la alarma de “” esta prendido.
- Cuando se ha seleccionado el retardo de tiempo, se muestran los tiempos restantes para finalizar el programa seleccionado.

2. Pantalla de autodiagnóstico

- En caso de que la lavadora tenga algún problema, en la pantalla se visualiza el tipo de falla o error.

“**PE**” : Error en la detección de la presión del agua

“**FE**” : Problema de llenado excesivo de agua

“” : La puerta no está cerrada

“**LE**” : Sobrecarga en el motor

“**CE**” : Sobrecarga en el motor

“” : Problema en la entrada del agua

“” : Problema de drenaje

“” : Problema de desequilibrio

“**TE**” : Problema de temperatura del agua

“**PF**” : La lavadora estuvo sometida a una falta de alimentación eléctrica

“**AE**” : Fugas de agua

“**dHE**” : Problema en calentador o termostato

Si se muestran estas letras de error, consulte la página 30 de resolución de problemas y siga la guía.

3. Finalización del lavado

- Cuando se ha completado el ciclo de lavado, aparece “**Fin de ciclo**” en la “**Pantalla múltiple**”.

4. Tiempo restante

- Durante el ciclo de lavado, se muestra el tiempo restante de lavado.
- Programa recomendado por el fabricante.

- **Refrescar** : alrededor de 20 minutos

- **Baby Care** :
alrededor de 2 horas y 27 minutos

- **Protector de alergias**
: alrededor de 2 horas y 12 minutos

- **Algodón** : alrededor de 2 horas y 14 minutos

- **Algodón Rápido** :
alrededor de 1 hora y 48 minutos

- **Sintético** : alrededor de 1 hora y 40 minutos

- **Delicado** : alrededor de 1 hora y 25 minutos

- **Lavado a mano/Lana** :
alrededor de 1 hora y 13 minutos

- **Rápido 30** : alrededor de 30 minutos

- El tiempo de lavado puede variar debido a la cantidad de ropa, la presión del grifo del agua, la temperatura del agua y otras condiciones de uso.

- Si se detecta un desequilibrio o si se pone en marcha el programa de eliminación de espuma, el tiempo de lavado será mayor. (Tiempo adicional máx. 45minutos).

Mantenimiento

- * Retire las prendas de la lavadora tan pronto como termine el ciclo. En los artículos que quedan en la lavadora se puede desarrollar un exceso de arrugamiento, transferencia de color y olores.
- * Antes de limpiar el interior de la lavadora, desenchufe el cable de alimentación eléctrica para evitar riesgos de descarga eléctrica.
- * Cuando ya no utilice la lavadora, desconecte los cables principales y quite el conector. Desconecte el seguro de la puerta para evitar que niños pequeños se queden atrapados dentro de la lavadora.

■ El filtro de entrada del agua

- El mensaje de error "  " parpadea en el panel de control porque no entra agua en el cajón del detergente.
 - Si el agua es muy dura o contiene rastros de depósitos de cal, el filtro de entrada del agua se puede obstruir.
- Por lo tanto, es buena idea limpiarlo de vez en cuando.

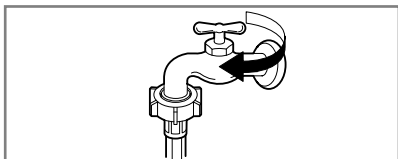

1. Cierre el grifo del agua.

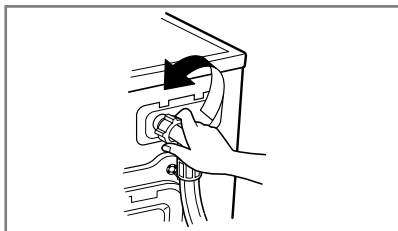

2. Desatornille la manguera de entrada del agua.

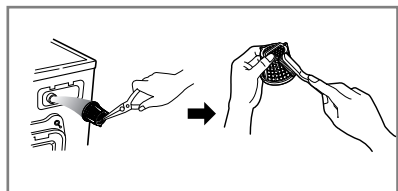

3. Limpie el filtro utilizando un cepillo de cerdas duras.

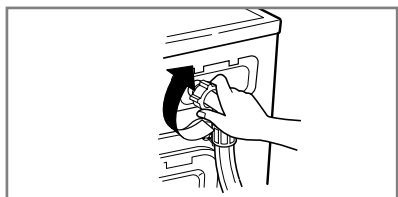

4. Apriete la manguera de entrada.

Mantenimiento

■ El filtro de la bomba de drenaje

- * El filtro de drenaje recoge los hilos y pequeños objetos que quedan en la coladera. Compruebe con regularidad que el filtro está limpio para garantizar un funcionamiento uniforme de su máquina.

⚠ PRECAUCIÓN Primero utilice la Manguera de drenaje y después abra la bomba para eliminar aquello que pueda haberla detenido.

- * Permita que el agua se enfríe antes de limpiar el drenaje, permitiendo un drenado de emergencia o abriendo la puerta en una emergencia.

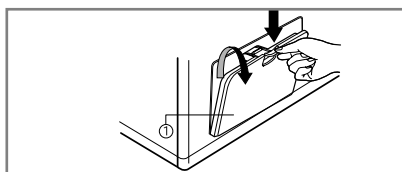

1. Abra el tapón de la cubierta inferior (1) utilizando una moneda. Gire el tapón de drenaje (2) para sacar la manguera.

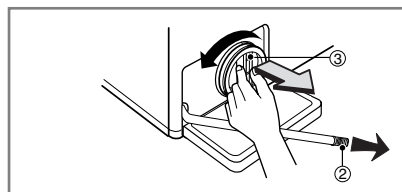

2. Desconecte el tapón de drenaje (2) dejando que el agua fluya hacia fuera. En este momento utilice un recipiente para impedir que el agua caiga al suelo. Si ya no sale agua, gire el filtro de la bomba (3) a la izquierda hasta abrirlo totalmente.

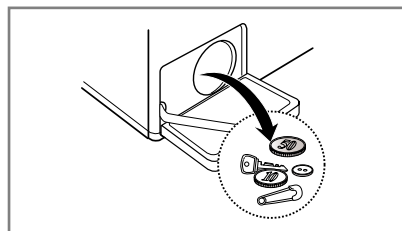

3. Saque cualquier material extraño del filtro de la bomba (3).

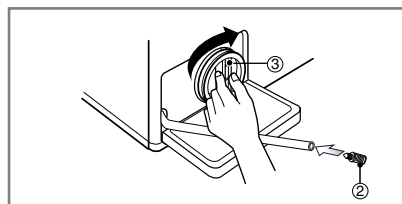

4. Después de la limpieza, gire el filtro de la bomba (3) en el sentido de las agujas del reloj e inserte el tapón de drenaje (2) en su lugar original. Cierre el tapón de la cubierta inferior.

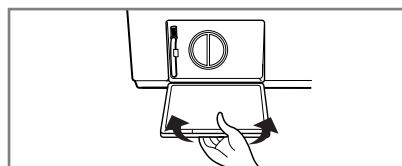

Mantenimiento

■ Cajón distribuidor de detergente

- * Cuando los detergentes blancos y suavizantes para tejidos dejan un depósito en el cajón.
- Se deben limpiar de vez en cuando con un chorro de agua corriente.
- Si es necesario, se puede sacar de la máquina pulsando el pestillo hacia abajo y tirando hacia fuera.
- Para facilitar la limpieza, se puede quitar la parte superior del compartimiento del suavizante para tejidos.

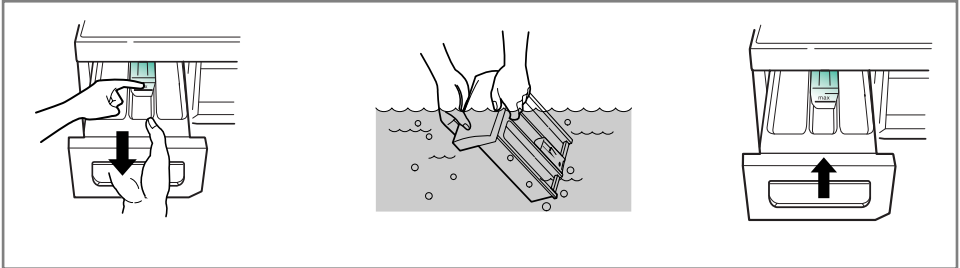

■ El hueco del cajón

- * También se puede acumular detergente en el interior del hueco, que se debe limpiar de vez en cuando con un cepillo de dientes viejo.
- Cuando haya terminado la limpieza, vuelva a colocar el cajón y realice un ciclo de enjuague sin ropa.

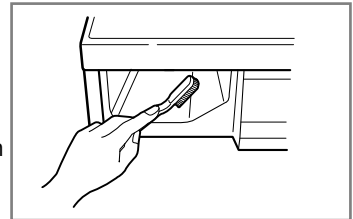

■ El Tambor de lavado

- Si vives en una zona donde el nivel de dureza del agua es alto, se forma cal en zonas que nosotros no podemos ver y que no pueden ser eliminadas fácilmente. Con el tiempo, es necesaria una revisión periódica, debido a que el cúmulo de cal puede dañar el tambor y éste deberá ser sustituido.
- Aunque el tambor esté hecho de acero inoxidable, pueden aparecer manchas de óxido causadas por pequeños artículos de metal (clips, prendedores) que se hayan caído por descuido.
- El Tambor debe ser limpiado periódicamente.
- Si usa agentes desincrustantes, tintes ó lejías, asegúrese de que son los adecuados para el funcionamiento correcto de la lavadora.
- * Algunos agentes desincrustantes pueden tener componentes que dañen algunas partes de la lavadora.
- * Limpie las manchas del tambor con un detergente adecuado que no dañe la superficie.
- * No utilice nunca estropajo.

Mantenimiento

■ El inyector de la circulación del agua

- Limpie el inyector de la circulación del agua, si está estorbando.

■ Limpieza de su lavadora

1. Exterior

El cuidado adecuado de su lavadora puede ampliar su vida útil.

La parte exterior de la máquina se puede limpiar con agua templada y un detergente doméstico no abrasivo neutro.

Seque inmediatamente cualquier agua que se derrame. Límpiela con un trapo húmedo.

Procure no dañar la superficie con objetos afilados.

* **IMPORTANTE:** No utilice alcohol etílico, diluyentes ni productos similares.

2. Interior

Seque la parte que rodea el hueco de la puerta, la junta flexible y la puerta de cristal.

Estas áreas deben estar siempre limpias para asegurar un sellado hermético.

Haga funcionar la lavadora durante un ciclo completo utilizando agua caliente.

Repita el proceso si es necesario.

NOTA Quite los depósitos de agua dura utilizando solamente limpiadores etiquetados como seguros para la lavadora.

■ Instrucciones de protección para el invierno

Si la lavadora se guarda en una zona en la que se puede producir congelación o se traslada a temperaturas de congelación, siga estas instrucciones de protección para el invierno, con el fin de evitar daños en la lavadora.

1. Cierre el grifo de suministro de agua.
2. Desconecte las mangueras del suministro de agua y vacíe el agua de las mangueras.
3. Enchufe el cable eléctrico en una toma eléctrica correctamente puesta a tierra.
4. Añada 3.8 l de anticongelante no tóxico de caravanas pequeñas para vaciar el tambor de la lavadora. Cierre la puerta.
5. Ajuste el ciclo de centrifugado y deje que la lavadora centrifugue durante 1 min para vaciar todo el agua.
No se expulsará todo el anticongelante.
6. Desenchufe el cable de alimentación eléctrica, seque el interior del tambor y cierre la puerta.
7. Retire el contenedor de los compartimientos del Dispensador. Drene el agua que haya en los compartimientos y seque los compartimientos.
8. Guarde la lavadora en posición derecha.
9. Para quitar el anticongelante de la lavadora después de su almacenaje, haga funcionar la lavadora en vacío a través de un ciclo completo utilizando detergente. No añada carga de lavado.

G **uía para la resolución de fallas**

* Esta lavadora está equipada con funciones automáticas de seguridad que detectan y diagnostican averías en un estado inicial y que reaccionan de forma adecuada.













Cuando la máquina no funciona correctamente o no funciona en absoluto, compruebe los puntos siguientes antes de llamar al Departamento de Servicio.

Síntoma	Posible causa	Solución
Ruido de traqueteo y chirridos	<ul style="list-style-type: none"> • Puede haber objetos extraños tales como monedas o clips en el tambor o en la bomba. 	<p>Pare la lavadora y revise el tambor y el filtro de drenaje.</p> <p>Si continua el ruido después de arrancar de nuevo la lavadora, llame a su agente de servicio autorizado.</p>
Sonido retumbante	<ul style="list-style-type: none"> • Las cargas de lavado pesadas pueden producir un sonido retumbante. Esto generalmente es normal. 	<p>Si el sonido continúa, la lavadora probablemente está desequilibrada. Párela y distribuya la carga de lavado.</p>
Ruido de vibraciones	<ul style="list-style-type: none"> • Ha quitado todos los tornillos de transporte y el embalaje? • Carga de lavado distribuida de manera no uniforme en el tambor. • Descansan firmemente todos los pies en el suelo? 	<p>Si no se han quitado durante la instalación. Véase la sección sobre la instalación para quitar los tornillos de transporte.</p> <p>Pare la lavadora y redistribuya la carga de lavado.</p> <p>Ajuste las patas.</p> <p>Asegúrese que las cuatro patas estén en firme contacto con el suelo, mientras que la lavadora está en ciclo de la giro con la carga.</p>
Fugas de agua	<ul style="list-style-type: none"> • La conexión de la manguera de llenado está floja en el grifo o en la lavadora. • Las tuberías de desagüe de la casa están obstruidas. 	<p>Compruebe y apriete las conexiones de la manguera.</p> <p>Desobstruya la tubería de drenaje. Póngase en contacto con un fontanero si es necesario.</p>
Exceso de agua jabonosa		<p>Demasiado detergente o detergente inapropiado? La formación de espuma puede provocar fugas de agua.</p>
No entra agua en la lavadora o entra despacio	<ul style="list-style-type: none"> • El suministro de agua no es adecuado en la zona. • El grifo de suministro del agua no está completamente abierto. • La manguera de entrada del agua está retorcida • El filtro de la manguera de entrada está obstruido. 	<p>Pruebe con otro grifo de la casa.</p> <p>Grifo completamente abierto.</p> <p>Enderece la manguera.</p> <p>Compruebe el filtro de la manguera de entrada.</p>
El agua de la lavadora no se vacía o se vacía lentamente.	<ul style="list-style-type: none"> • La manguera de drenaje está retorcida u obstruida. • El filtro de drenaje está obstruido. 	<p>Limpie y enderece la manguera de drenaje.</p> <p>Limpie el filtro de drenaje.</p>

G **uía para la resolución de fallas**

Síntoma	Posible causa	Solución
La lavadora no arranca	<ul style="list-style-type: none"> • El cable de alimentación eléctrica quizás no esté enchufado o la conexión puede estar floja. • Fusible de la casa fundido, disyuntor disparado o se ha producido un corte en el suministro eléctrico. • El grifo del suministro del agua no está abierto. 	<p>Asegúrese de que el enchufe ajusta correctamente en la toma de corriente.</p> <p>Reinicie el disyuntor o sustituya el fusible. No aumente la capacidad del fusible. Si el problema es una sobrecarga del circuito, haga que lo corrija un electricista calificado.</p> <p>Abra el grifo de suministro del agua.</p>
La lavadora no centrifuga	<ul style="list-style-type: none"> * Compruebe que la puerta está firmemente cerrada. 	<p>Cierre la puerta y pulse el botón Inicio/Pausa. Después de pulsar el botón Inicio/Pausa, puede pasar cierto tiempo antes de que la lavadora comience a centrifugar. La puerta se debe bloquear antes de que se pueda conseguir el centrifugado.</p>
La puerta no se abre		<p>Si la lavadora está encendida, la puerta no se puede abrir por cuestiones de seguridad. Espere uno o dos minutos antes de abrir la puerta para dar tiempo al mecanismo de bloqueo eléctrico a liberarse.</p>
El mensaje "6 min restantes" está bloqueado en pantalla.	<ul style="list-style-type: none"> • Esta lavadora comprueba las condiciones de las prendas durante 6 minutos restantes para evaluar si están secas o no. Si las prendas no están secas, la lavadora secará durante 30 minutos más. El mensaje '6 min.' comenzará de nuevo la cuenta atrás después de esos 30 minutos. 	<p>Compruebe el peso de las prendas. El peso de las prendas debe ser inferior a 6 Kg.</p>
Retardo del tiempo de ciclo de lavado		<p>Si se detecta un desequilibrio o si funciona el programa de eliminación de agua jabonosa, el tiempo de lavado aumentará por encima del tiempo previsto.</p>
Problema en el secado	<ul style="list-style-type: none"> • La lavadora no seca. 	<p>No sobrecargue la lavadora. Verifique que la lavadora esté drenando el agua adecuadamente extrayendo la cantidad adecuada de agua de la ropa. La carga de ropa es muy pequeña para que el secado ocurra correctamente. Añada algunas toallas.</p>

G Guía para la resolución de fallas

Síntoma	Posible causa	Solución
	<ul style="list-style-type: none"> El suministro de agua no es adecuado en la zona. Los grifos de suministro de agua no están completamente abiertos. La manguera de entrada de agua está retorcida. El filtro de la manguera de entrada está obstruido. 	<p>Pruebe con otro grifo de la casa.</p> <p>Abra completamente el grifo.</p> <p>Enderece la manguera.</p> <p>Compruebe el filtro de la manguera de entrada.</p>
	<ul style="list-style-type: none"> La manguera de drenaje está retorcida u obstruida. El filtro de drenaje está obstruido. 	<p>Limpie y enderece la manguera de drenaje.</p> <p>Limpie el filtro de drenaje.</p>
	<ul style="list-style-type: none"> La carga es demasiado pequeña. La carga está desequilibrada. El aparato posee un sistema de detección y corrección de desequilibrios. Si se cargan artículos individuales pesados (alfombrillas de baño, etc.) este sistema puede detener el centrifugado o incluso interrumpir el ciclo de centrifugado conjuntamente si el desequilibrio es demasiado grande incluso después de que comiencen varios centrifugados. Si la ropa está aún demasiado húmeda al final del ciclo, añada artículos más pequeños de ropa a lavar para equilibrar la carga y repita el ciclo de centrifugado. 	<p>Añada 1 o 2 artículos similares para contribuir a equilibrar la carga.</p> <p>Redistribuya la carga para conseguir un centrifugado adecuado.</p>
	 <ul style="list-style-type: none"> • Está abierta la puerta? 	<p>Cierre la puerta.</p> <p>Si no desaparece "  ", llame al servicio técnico.</p>
		<p>Desenchufe el cable de alimentación y llame al servicio técnico.</p>
	<ul style="list-style-type: none"> Si hay un exceso de agua debido a una válvula de agua defectuosa, obtendrá " FE " en la pantalla. 	<p>Cierre el grifo del agua .</p> <p>Desconecte el enchufe de toma de corriente.</p> <p>Llame al servicio técnico</p>
	<ul style="list-style-type: none"> Aparece " PE " si hay un fallo de funcionamiento del sensor del nivel del agua. 	
	<ul style="list-style-type: none"> Sobrecarga en el motor. 	
	<ul style="list-style-type: none"> Sobrecarga en el motor. 	
	<ul style="list-style-type: none"> Fugas de agua. 	
	<ul style="list-style-type: none"> La lavadora estuvo sometida a una falta de alimentación eléctrica. 	<ul style="list-style-type: none"> • Vuelva a comenzar el ciclo.
	<ul style="list-style-type: none"> Revise el suministro de agua 	<ul style="list-style-type: none"> • Gire el tapon de agua. Si " dHE " no desaparece, desconecte el aparato y llame al servicio técnico

Términos de la garantía

EXCLUSIONES DE LA GARANTIA :

- Incumplimiento de cualquiera de los requisitos del punto anterior.
- Todo componente o accesorio interior o exterior del aparato, que no esté especificado e incluido en este certificado de garantía.
- Las puestas en marcha y demostraciones de funcionamiento al usuario.
- Si la avería es producida por incendio, inundación, agentes meteorológicos, golpeo, aplastamiento o aplicación de voltaje o energía inadecuada.
- Los daños por el mal trato, incluso los de transportes, que deberán reclamarse en presencia del personal de la Compañía de Transportes, por lo que conviene inspeccionar los paquetes antes de conformar los albaranes de entrega correspondientes.
- Las averías producidas por rotura física, tales como carcasas, plásticos, pinturas, esmaltes, cristales, embellecedores y similares.
- Los productos por mal uso al no atender las instrucciones de funcionamiento y manejo que se adjuntan con cada aparato.
- Por la utilización de accesorios no adecuados en el aparato.
- Las partes de madera, goma, plástico, cristal, agujas, cabezales de registros y reproducción, y los conos de los altavoces.
- Los aparatos que no llevan identificado número de fábrica o que éste haya sido alterado o borrado.
- Cuando el número de serie del aparato no coincida con el número expresado en el certificado de garantía.
- Si el aparato es reparado o manipulado por personal no autorizado por LG ELECTRONICS.
- Las averías producidas por el uso normal del aparato, tales como desgaste de cabezales de vídeo, limpiezas, etc.
- Los trabajos de mantenimiento propios de cada aparato, cualquiera que sea su periodicidad.
- Cuando la avería produzca un componente o accesorio interno o externo al aparato no incluido o especificado en este certificado de garantía.

Durante el tiempo que dure la reparación, no se abonarán daños y perjuicios por el tiempo que el aparato esté fuera de servicios.

