



RC8001A
RC8001B
RC8001C
RC8001D
CD8BBBM

Richtlijnen voor gebruik en onderhoud

LG Droger (2P~25P)

- **Systeem voor kledingverzorging**

Lees deze richtlijnen a.u.b. aandachtig voor gebruik.
Bewaar de gebruiksaanwijzing voor latere naslag.
Noteer de modelnaam en het serienummer van uw toestel.
Zorg ervoor deze gegevens klaar te hebben wanneer u onze dienst belt.

Guide d'utilisation et d'entretien

LG Sèche-linge (26P~49P)

- **Dispositif d'entretien des tissus**

Veuillez lire ce manuel attentivement avant d'utiliser votre appareil.
Conservez-le afin de le consulter plus tard.
Ecrivez le nom du modèle et le numéro de série de votre produit.
Préparez ces renseignements lorsque vous demandez une réparation.

Kenmerken



- **Extra grote trommel**
LG Droger heeft een extra grote inhoud van 8.0kg.

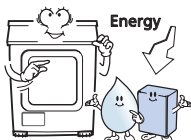

- **Minder energieverbruik**
Energie wordt bespaard via ultramoderne technologisch ontwerp van het droogstelsel, en wordt geoptimaliseerd door de warmtecontrole. Echt geldbesparend.



- **Verminderde droogtijd**
Droogtijd wordt verkort door een efficiënt luchtstroommechanisme en een geoptimaliseerde verwarmers.



- **Minder lawaaioverlast**
Minder lawaai door de innoverende lawaaiabsorptie en screeningstechnologie.

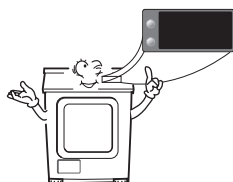

- **Gemakkelijk te gebruiken**
Brede LED-display met elektrische bediening.

Inhoud

Veiligheidsrichtlijnen	3
Installatierichtlijnen	6
Uitzicht & design	9
Uw droger gebruiken	10
Bijkomende functies	14
Uw droger onderhouden	15
Bijkomende tips voor slim gebruik	19
Problemen verhelpen	21
Technische gegevens	23
Waarborg	24

Veiligheidsrichtlijnen

Om elk risico op een elektrische schok, brand, persoonlijke verwonding of beschadiging van eigendommen te voorkomen bij het gebruik van uw droger, moet u de volgende basisveiligheidsrichtlijnen volgen.

WAARSCHUWING!

Niet-naleving van deze regels kan verwondingen en zelfs de dood veroorzaken.

⊘ Niet toegelaten handelingen.

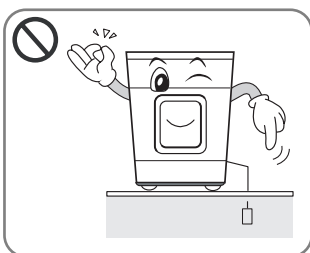

- Uw droger is enkel geschikt voor 230V. Vooral eer u het stroomsnoer in het stopcontact steekt, eerst controleren of het geaard is en aangesloten op een stroomverbreker.

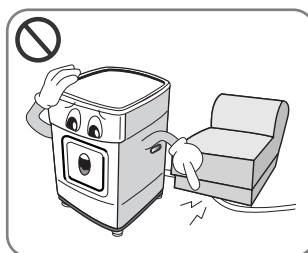

- Zorg ervoor het stroomsnoer zelf niet te beschadigen of er geen zware voorwerpen op te zetten.

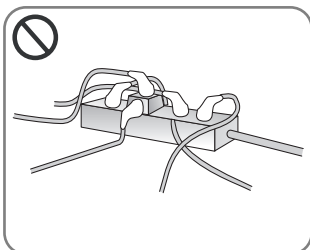

- Sluit niet aan op de stroomsnoeren van andere toestellen.

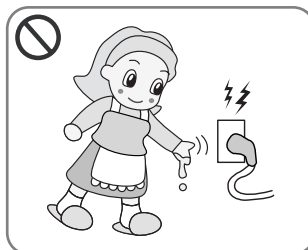

- Het stroomsnoer of de schakelaar nooit vastnemen met natte handen.

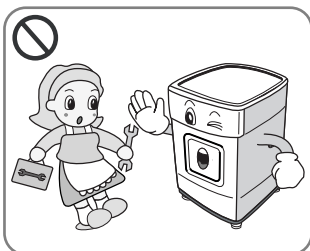

- Demonteren of onderhoud enkel laten uitvoeren door een ervaren vakman.

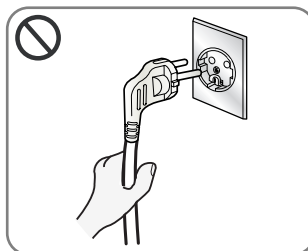

- Het stroomsnoer bij de stekker uit het stopcontact trekken, niet aan het snoer zelf trekken.

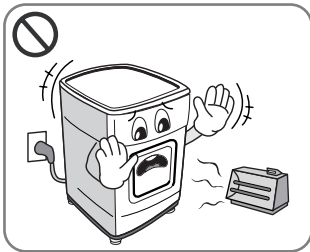

- Plaats de droger uit de buurt van een elektrische kachel, kaarsen of ontvlambare voorwerpen.

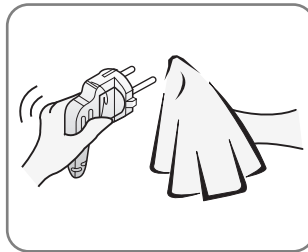

- Verwijder alle vuil en vlekken rond het stroomsnoer en steek stevig in het stopcontact.

Veiligheidsrichtlijnen

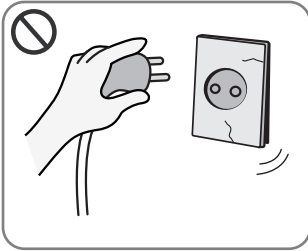

- Gebruik nooit een stroomsnoer, stekker of stopcontact die beschadigd zijn.

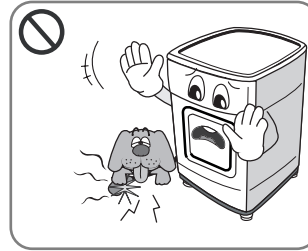

- Zorg ervoor dat ratten en huisdieren uit de buurt van de droger blijven.



- De droger nooit installeren of plaatsen waar het toestel is blootgesteld aan de weersomstandigheden.

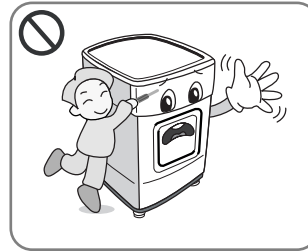

- De knop niet indrukken met scherpe voorwerpen zoals een schroevendraaier of een pen.

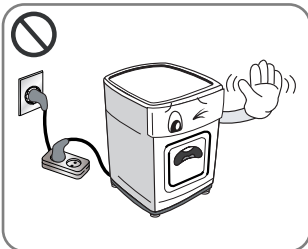

- Geen verlengsnoer of een adapter gebruiken om het stroomsnoer aan te sluiten.

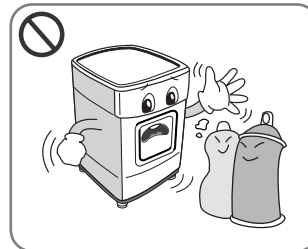

- Droog geen artikelen die eerder zijn gereinigd, gewassen in of geweekt zijn in, of bevlekt zijn met ontvlambare of explosieve substanties (zoals was, olie, verf, wasbenzine, vetten, stomerij oplosmiddelen, kerosine, etc).

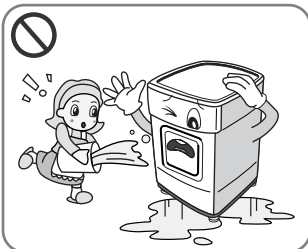

- Sproei geen water op de droger.

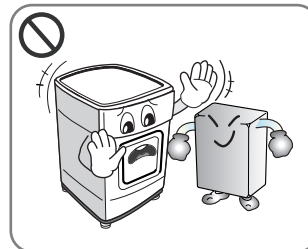

- Geen ontvlambare voorwerpen in de buurt van de droger plaatsen.

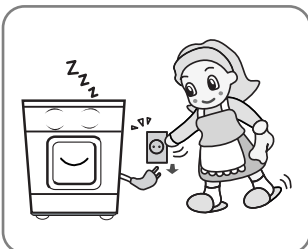

- Het stroomsnoer uit het stopcontact trekken wanneer u de droger reinigt of langere tijd niet gebruikt.

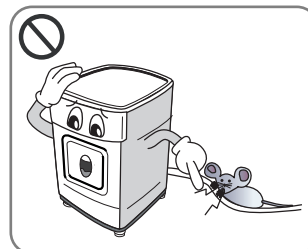

- De droger uit de buurt van kakkerlakken en andere insecten houden.

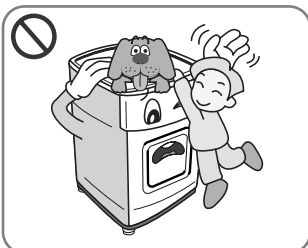

- Laat niet toe dat kinderen of huisdieren boven op of in de droger spelen.

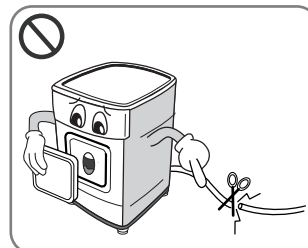

- Indien het toestel versleten is en verwijderd moet worden, eerst de deurvergrendeling en het stroomsnoer demonteren om verder gebruik te voorkomen.

Veiligheidsrichtlijnen

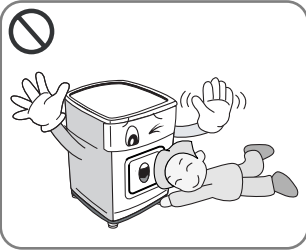

- Houdt toezicht bij kinderen, let op dat ze niet met het apparaat spleen. Kinderen kunnen er af vallen

Huisdieren of kinderen kunnen verwondingen oplopen door draaiende onderdelen, of stikken in de trommel.

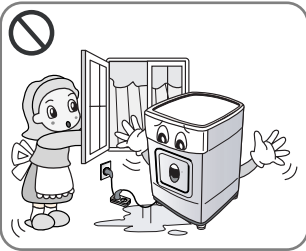

- Let op dat indien u het apparaat aansluit op een stekkerdoos of een verlengsnoer, het verlengsnoer of de stekkerdoos niet nat kunnen worden door waterspetters of door vocht.

Dit kan leiden tot elektrische schokken, brand, niet functioneren en misvorming van het apparaat.

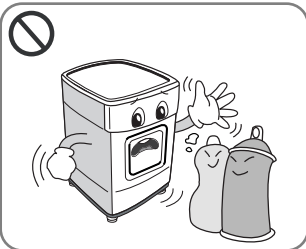

- Kleding met spetters of gedrenkt in plantaardige of bakolie dienen niet in de droger geplaatst te worden, dit kan brand tot gevolg hebben.

Dit kan door spontane ontbranding explosie of brand veroorzaken.

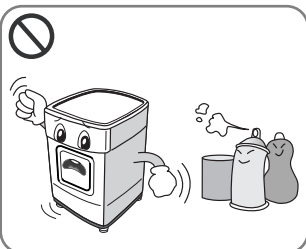

- Artikelen die eerder zijn gereinigd, gewassen in, of bevlekt zijn met benzine/wasbenzine, stomerij oplosmiddelen, of andere ontvlambare of explosieve substanties mogen niet in een droger geplaatst worden.

Dit kan leiden tot explosie en brand door spontane ontbranding.

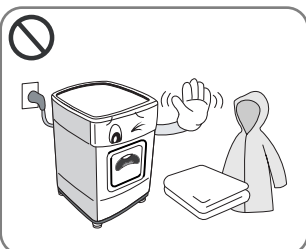

- Kleding die schuimrubber bevat (ook wel latex schuim genoemd) of gelijkwaardige producten dient niet in de droger met een hitte instelling geplaatst te worden.

Schuimrubber materialen kunnen, indien verhit, brand veroorzaken door spontane verbranding.

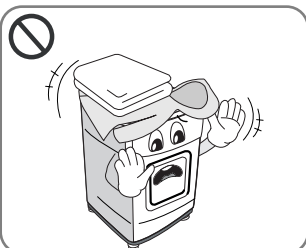

- Plastic artikelen zoals badmutsen of waterbestendige slabbertjes voor kinderen dienen niet in de droger geplaatst te worden.

Dit kan leiden tot explosies of brand.

I nstallatierichtlijnen

De volgende richtlijnen leiden u door de verschillende stappen om uw droger te installeren.

Merk op dat elk onderdeel van deze handleiding belangrijke informatie geeft over de voorbereiding en het gebruik van uw droger, en het is belangrijk dat u deze handleiding volledig doorneemt voordat u de droger installeert of gebruikt.

Zorg ervoor alle waarschuwingen en opmerkingen na te leven. Deze installatierichtlijnen zijn bedoeld voor gebruik door vakmensen. Lees zorgvuldig alle installatierichtlijnen.

Veiligheidsinformatie

Risico op verwondingen

De droger is erg zwaar, probeer dus niet het toestel zelf op te heffen.

Hef de droger niet op door een van de uitstekende delen vast te grijpen, zoals de uitstekende selectieknop of de deur).

– deze kunnen afbreken

Risico op struikelen

Risico op struikelen over loshangende slangen of kabels. Zorg ervoor dat losse slangen of kabels vastzitten.

Controleer de droger op beschadigingen veroorzaakt tijdens het transport.

Sluit de droger niet aan als er zichtbare sporen van beschadigingen zijn.

Als u onzeker bent, neem dan contact op met uw plaatselijke verdeler. De droger altijd volledig leegmaken alvorens deze te transporteren.

Plaats uw droger nooit in de buurt van een gaskookplaat, een verwarmingstoestel of grill want de vlammen van de branders kunnen schade aan uw droger veroorzaken. Indien de droger onder een werkvlak wordt geplaatst, laat dan 15 mm ruimte aan elke kant van de droger voor de afvoer van de lucht van het rooster achteraan. Deze luchtstroom is belangrijk voor de watercondensatie tijdens het drogen.

Als u deze droger gebruikt in de buurt van of boven op een wasmachine, gebruik dan afzonderlijke stekkers en stopcontacten voor elk toestel.

Gebruik geen 2-wegadapter of een verlengsnoer. U kunt de droger boven op een wasmachine plaatsen om ruimte te besparen.

U kunt een stapelkit verkrijgen bij uw plaatselijke verdeler.

Richtlijnen voor installatie in een kast

De LG-droger kan boven op een wasmachine met voorlader worden geplaatst. De toestellen moeten worden geïnstalleerd met een stapelkit (zie volgende pagina).

Deze installatie moet worden uitgevoerd door een vakman zodat zowel de wasmachine als de droger degelijk geïnstalleerd worden.

Indien dit niet zorgvuldig wordt gedaan, kan de droger vallen.

Een bepaald wasmachinemodel heeft bovendien bijbehorende modellen voor stapelen, advies van een vakman is dus van essentieel belang.

LET OP

LET OP het netsnoer

Het wordt aanbevolen de meeste machines aan te sluiten op een eigen circuit; dat wil zeggen, een circuit met stopcontact dat alleen voor die machine gebruikt wordt, zonder verdere stopcontacten of aansluitingen op het circuit. Controleer voor de zekerheid de specificatie-pagina van deze handleiding.

U mag de stopcontacten niet overbelasten. Overbelaste/losse/beschadigde stopcontacten of verlengsnoeren, versleten netsnoeren, of beschadigde snoerisolatie vormen een gevaar. Dit kan leiden tot brand of een elektrische schok. Kijk regelmatig het netsnoer van uw machine na; indien dit er beschadigd uitziet, haalt u dan de stekker uit het stopcontact en laat het snoer vervangen door een authentiek snoer aangeleverd door een bevoegde dealer, alvorens de machine opnieuw te gebruiken. Zorg ervoor dat het snoer niet beschadigd raakt: zorg ervoor dat het b.v. niet in de knoop ligt of afgeknepen wordt, of dat men erop kan lopen. Let vooral op stekkers, stopcontacten, en de snoeruitgang op de machine.

I nstallatierichtlijnen

AARDINGSVOORSCHRIFTEN

Dit toestel moet worden geaard. In het geval van een storing of defect vermindert de aarding het risico op een elektrische schok door een pad van de minste weerstand te voorzien.

Dit toestel is uitgerust met een snoer met een aardingsdraad en een aardingsstekker. De stekker moet in een geschikt stopcontact worden geplaatst en geaard worden in overeenstemming met alle plaatselijke wetten en voorschriften.

Bijkomende aardingsprocedure

Sommige plaatselijke reglementeringen vereisen misschien een afzonderlijke aarding. In dat geval moeten de vereiste bijkomende aardingsdraad, -klem en -schroef afzonderlijk worden aangekocht.

Afvoer van condensaat

De droger kan water afvoeren dat niet in de watercontainer terecht komt. Het water wordt rechtstreeks uit de droger gepompt.

Stapelkit

Om deze droger op een LG-wasmachine te plaatsen, moet een stapelkit worden gebruikt.

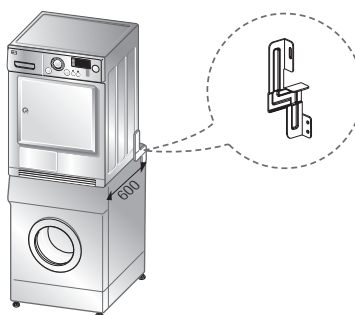
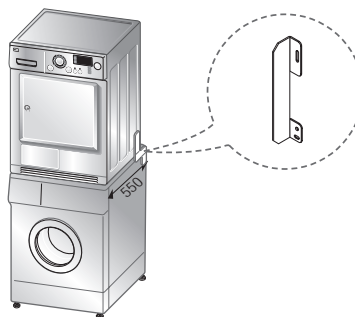

Wasmachine bovenplaat afmetingen		
	550 mm	600 mm
Vorm		

- U dient de stapelkit te plaatsen volgens de toplaat grootte van de wasmachine.

Om deze droger te stapelen op een LG Wasmachine, dient u de LG Stapelkit te kopen die past op de LG Wasmachine toplaag grootte.

Installatierichtlijnen

De droger waterpas zetten



1. Zet de droger waterpas om ongewenst lawaai en trillingen te voorkomen.

Plaats uw droger op een stevige en horizontale ondergrond, waar geen water lekt en kan bevriezen en waar geen ontvlambare producten worden opgeslagen.

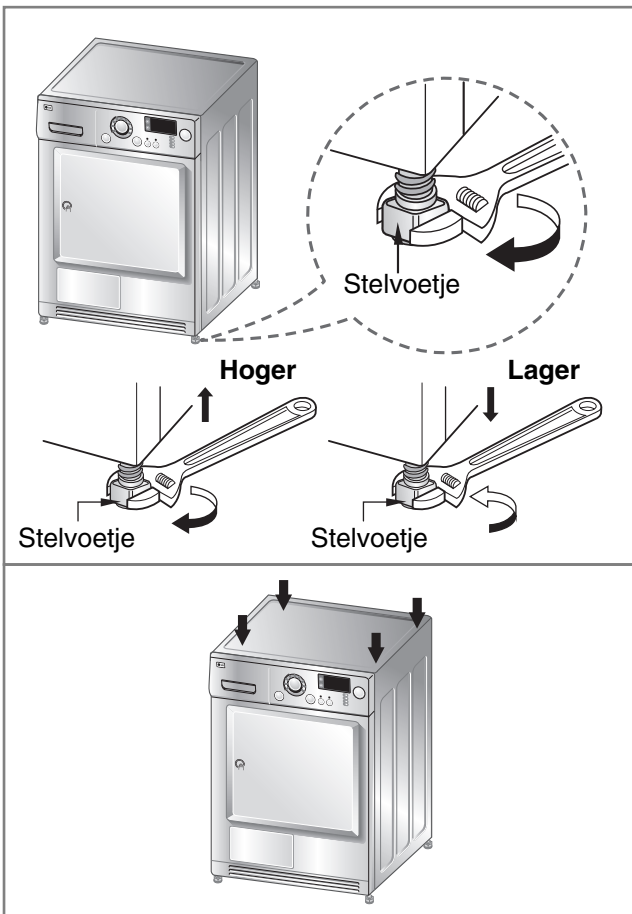

2. Als de droger niet volledig waterpas staat, regel dan indien nodig in de hoogte bij met de afstelvoetjes.

Draai ze rechtsom om de droger hoger te zetten en linksom om de droger lager te zetten tot die niet meer van voor naar achter en van links naar rechts wiebelt.

* *Diagonale controle*

Wanneer u diagonaal drukt op de zijkanten van het bovenzvlak van de wasmachine, mag deze helemaal niet naar boven en naar beneden bewegen.

(Controleer a.u.b. beide richtingen).

Indien de machine wiebelt als u diagonaal drukt op het bovenzvlak, regel de afstelvoetjes dan opnieuw bij.

Uitzicht & design

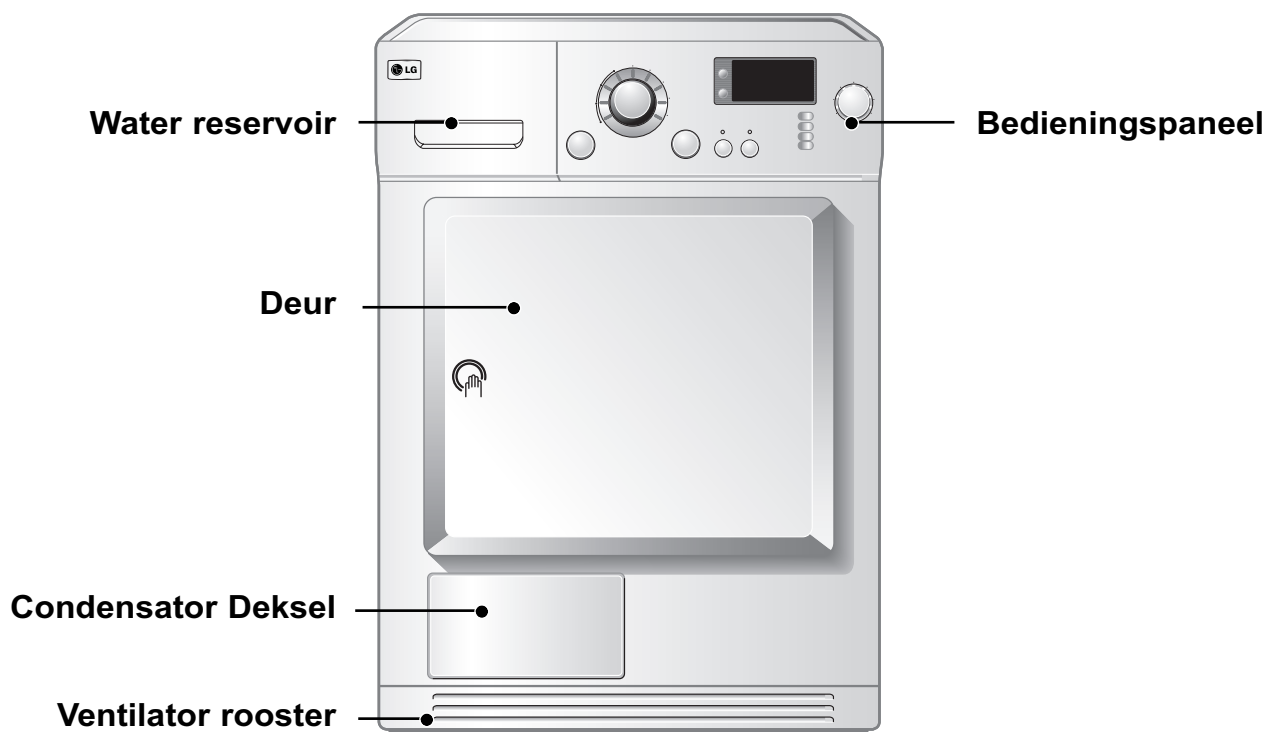

Bedieningspaneel

LED Display

- Tijd-display
- Verklikkerlichtjes

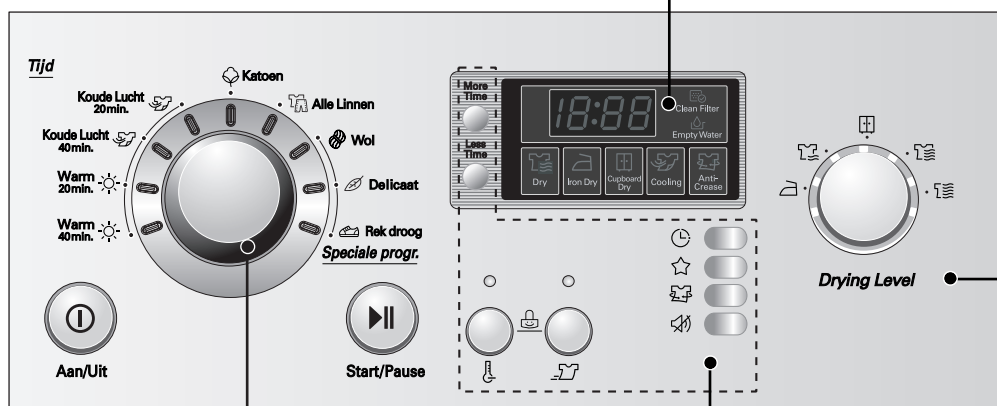

Selectieknop Programma

Bijkomende functieknoppen

- Temp.Laag (↓)
- Snelle (⚡)
- Meer tijd Mider tijd (More Time / Less Time)
- Tijd Vertraging (⌚)
- Favoriet (☆)
- Anti-Kreuk (🧺)
- Zoemer (🔔)
- Kindervergrendeling (🔒)

Droogniveau

- Extra droog (🧺)
- Zeer droog (🧺)
- Kast droog (🧺)
- Licht droog (🧺)
- Strijkijzer droog (🧺)

Uw droger gebruiken

● Cycluselectietable

Automatische elektronische droogcycli		Standaard-programma
Alle Linnen Cyclus voor gemengde stoffen (Opmerking) druk op de knop "Verzacht" voor hittegevoelige kledingstukken		
Bed- en tafellinnen, trainingspakken, anoraks, dekens	Voor dikke en gewatteerde stoffen die niet gestreken moeten worden.	Zeer droog
Hemden, bloezen en sportkleding	Voor stoffen die niet gestreken moeten worden.	Kast droog
Broeken, jurken, bloezen	Voor stoffen die gestreken moeten worden.	Strijkijzer droog
Katoen (wit en gekleurd) (Opmerking) druk op de knop "Verzacht" voor hittegevoelige kledingstukken		
Handdoeken, badjassen en bedlinnen	Voor dikke en gewatteerde stoffen.	Extra droog
Badstof handdoeken, keukendoeken, badhanddoeken, bedlinnen	Voor dikke en gewatteerde stoffen die niet gestreken moeten worden.	Zeer droog
Badhanddoeken, keukendoeken, ondergoed, katoenen sokken	Voor stoffen die niet gestreken moeten worden.	Kast droog
T-shirts, broeken, ondergoed, werkkleding	Voor stoffen die licht gestreken moeten worden, niet volledig.	Licht droog
Bedlinnen, tafellinnen, badhanddoeken, T-shirts, polohemden en werkkleding	Voor stoffen die gestreken moeten worden.	Strijkijzer droog
Bedlinnen, tafellinnen, handdoeken	Voor stoffen die gestreken moeten worden.	Mangel droog
Tijdcycli voor specifieke tijdsduur		
Badhanddoeken, badjassen, keukendoeken, gewatteerde stoffen van acryl	Kleine kledingstukken & voorgedroogd wasgoed Normaal Normale stoffen met hete temperatuur gedurende 20 minuten	Warm (20 min.)
	Kleine kledingstukken & voorgedroogd wasgoed Normale stoffen met hete temperatuur gedurende 40 minuten	Warm (40 min.)
Om stoffen op te frissen, laten ronddraaien zonder warmte		Koude Lucht (20 min.) (40 min.)
Speciale progr.		
Wol	Voor wollen stoffen.	Wol
Zijde, dunne zijden kledingstukken, lingerie	Voor hittegevoelige stoffen zoals synthetische stoffen.	Delicaat
Sweaters, delicate stoffen, sportschoenen	Voor stoffen die u niet laat ronddraaien in de droogtrommel.	Rek droog

PAS OP!

Om uw was niet slecht te drogen, is het aanbevolen om het wolprogramma te gebruiken voor al uw wolkleedij et het delicaat programma voor alle stoffen die gevoelig zijn aan warmte, zoals zijde, ondergoed en lingerie.

Uw droger gebruiken

● Alvorens uw droger voor de eerste maal te gebruiken

※ Alvorens uw droger voor de eerste maal te gebruiken, moet u een aantal punten controleren.

Nadat u de verpakking hebt verwijderd, controleren of de machine niet beschadigd is en degelijk geïnstalleerd is.

1. Controleer met een waterpas of de droger volledig horizontaal staat. U kunt daarvoor de afstelvoetjes gebruiken, die u kunt vastzetten in de gewenste stand.
2. Controleer belangrijke onderdelen als watercontainer, condensor, bedieningspaneel en trommel.
3. Laat de machine 5 minuten drogen zodat de trommel binnenin warm wordt.

1. De stroomtoevoer inschakelen.

Druk eerst op de knop "Aan/Uit". Het verklikkerlichtje boven de knop gaat branden als de machine klaar is om te starten.

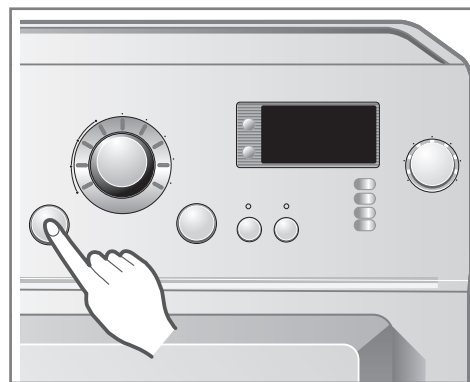

Inschakelen.

2. Open de deur.

3. Controleer pluisjesfilter, watercontainer en condensor.

De pluisjesfilter naast de deur moet na elk gebruik leeggemaakt worden.

Open de deur en controleer of de pluisjesfilter gereinigd is.

Is dit niet het geval, reinig dan zoals beschreven op pagina 15.

De watercontainer en condensor moeten ook worden leeggemaakt en gereinigd voor een beter droogresultaat.



Open de deur.

4. Sorteert het wasgoed en leg het in de trommel.

Sorteer de kledingstukken per soort stof en niveau van droogte, en controleer of alle linten en riemen van de kledingstukken stevig vastzitten voor u ze in de trommel legt.

Duw al het wasgoed naar de achterkant uit de buurt van de deurvergrendeling.

Anders kan de deurvergrendeling beschadigd geraken.

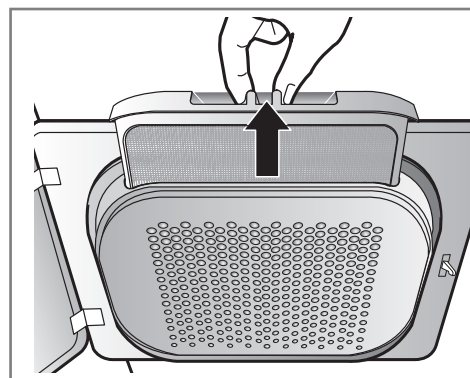

Controleer de pluisjesfilter.

Uw droger gebruiken

5. Sluit de deur.

Alvorens de deur te sluiten, moet u controleren of alle kledingstoffen goed in de trommel liggen en of er rond de deur geen vreemde voorwerpen, vooral ontvlambare, geklemd zitten.

LET OP

- Let op dat er geen wasgoed vast komt te zitten tussen de laaddeur en de rubberen afsluiting.

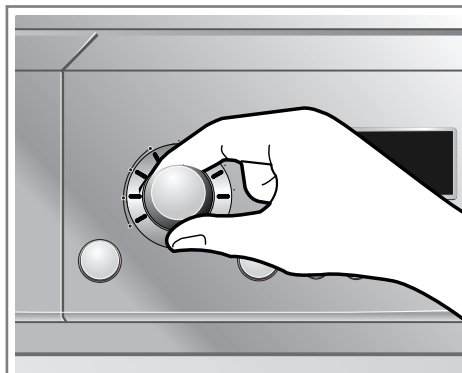

Kies de gewenste cyclus.

6. Kies de gewenste droogcyclus.

Kies een cyclus door de programmaknop te draaien tot het gewenste programma wordt aangegeven. Indien u enkel de knop Start/Pause indrukt zonder een cyclus te kiezen, start de droger met de cyclus Kast droog [Raadpleeg de cycluselectietabel (pagina 10) voor meer informatie].

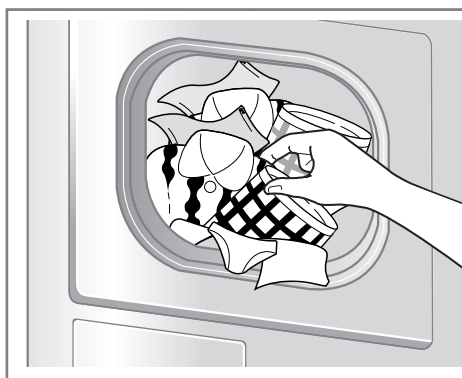

Haal de was uit de droger.

7. Druk op de Start-knop.

U hoort de trommel draaien.

8. Na het drogen, de deur openen en het wasgoed uit de droger nemen.

Opgepast! De droger kan nog erg warm zijn. (De droogtijd varieert afhankelijk van de gekozen cyclus of opties.)

9. Reinig de pluisjesfilters en ledig de watercontainer.

De pluisjesfilter reinigen na elke droogbeurt.

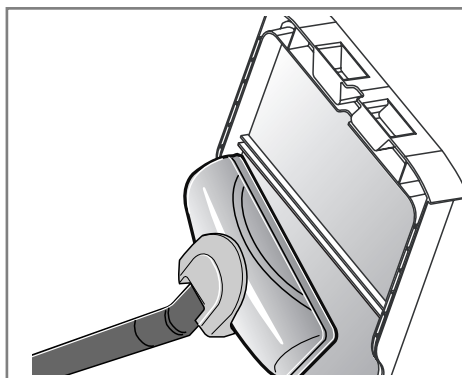

Reinig de pluisjesfilter van de deur.

10. De droger uitschakelen.

Druk op de knop "Aan/UIT".

LET OP

- Let op dat u de filter bij het gebruik van een stofzuiger, niet scheurt. Indien er resten verzamelen op de filter, kunt u het pluizenscherm met een borstel schoonmaken.
- Indien u de deur wilt openen terwijl de droger in gebruik is, drukt u eerst op de Start/Pauze knop, wacht u totdat de trommel volledig gestopt is en opent u de deur.

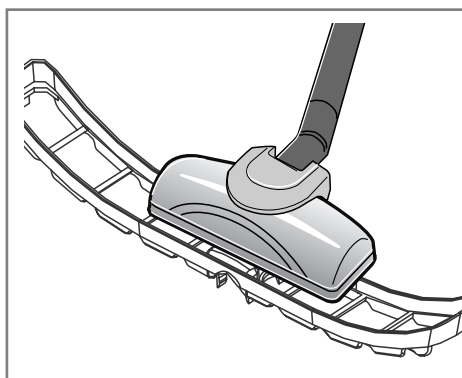

Reinig de onderste pluisjesfilter.

Uw droger gebruiken

● Rek Droog

Het droogrek wordt in de droger geplaatst zoals getoond in de afbeelding. Verwijder de verpakking voor gebruik. Het droogrek is bedoeld voor kledingstukken die plat gedroogd moeten worden zoals sweaters en delicate stoffen.

Het droogrek gebruiken:

1. Open de deur.
2. De pluisjesfilter niet verwijderen.
3. Druk de voorkant van het frame naar beneden om stevig te bevestigen over de pluisjesfilter.
4. Leg de kledingstukken op het rek. Laat ruimte rond de stukken zodat de lucht kan circuleren. Het rek beweegt niet, alleen de trommel draait.
5. De deur sluiten.
6. Kies Rek droog.

OPMERKING

Controleer de pluisjesfilter en verwijder stof van de op het rek gedroogde kledingstukken.

1. Steek de draad in de centrale opening.

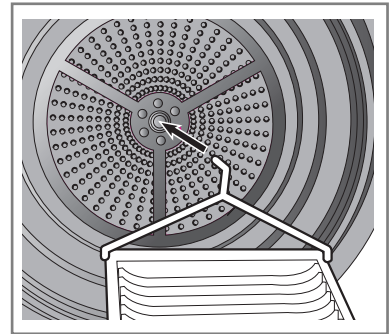

2. Leg delicate kledingstukken of sportschoenen op het droogrek.

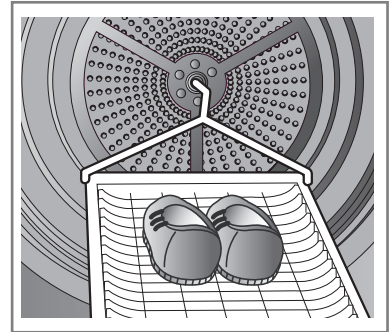

Bijkomende functies

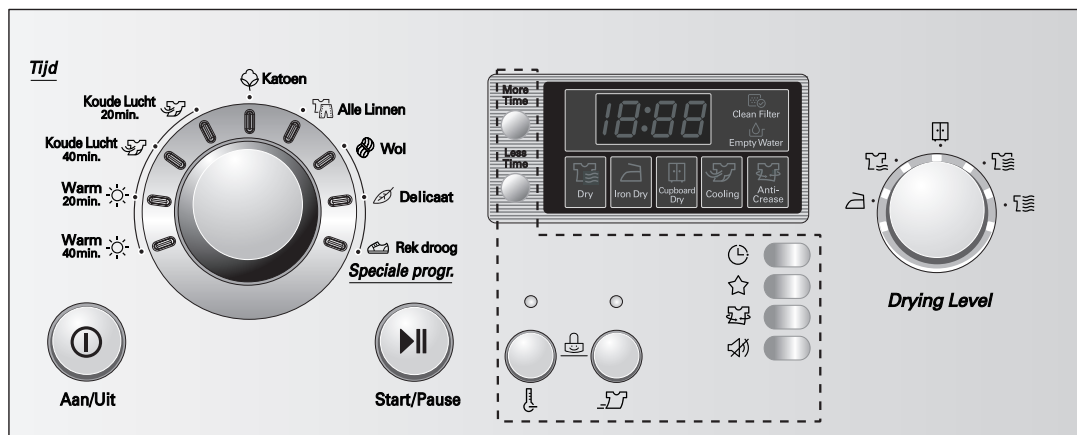

- **Temp.Laag / snelle**
Deze functies verkorten of verlengen de cyclustijd door de temperatuur te verhogen of te verlagen.
- **Meer Tijd / Minder Tijd**
Druk op Meer Tijd of Minder Tijd totdat de gewenste droogtijd ingesteld is.

Opmerking

Deze knoppen zijn alleen beschikbaar bij Geprogrammeerde Drogen, voordat u op de knop Start/Pauze drukt.

- **Tijd Vertraging**
U kunt de Tijd Vertraging functie gebruiken om de afsluittijd van de droogcyclus te vertragen. Maximale Tijd Vertraging is 19 uur. Minimale Tijd Vertraging is 3 uur.
 1. Schakel de droger in.
 2. Selecteer cyclus.
 3. Stel uur tijd vertraging in.
 4. Druk op Start/Pauze knop.

- **Favoriet**
Als u een bepaalde cyclus als uw voorkeurscyclus wenst in te stellen, gebruikt u "Favoriet". Eens de favoriete cyclus is opgeslagen, kunt u deze telkens opnieuw gebruiken tot u de instelling wijzigt. Bijvoorbeeld: u schakelt de stroomtoevoer in en kiest Extra droog⁺ in de cyclus Katoen en Temp. Laag en Anti-Kreuk en daarna drukt u op "Favoriet" tot de droger een biebengeluid geeft. Dat duurt ongeveer 3 seconden. Meer hoeft u niet te doen. De volgende keer dat u de droger inschakelt en op "Favoriet" drukt, ziet u de voornoemde opties weergegeven op het paneel.

- **Anti-Kreuk**
Antikreukel is om kreukels te voorkomen die worden gevormd als de was niet meteen uitgeladen wordt aan het einde van de droogcyclus. In deze modus herhaalt en pauzeert de droger de droogcyclus. Indien de deur geopend is tijdens het Antikreukel proces, wordt de functie geannuleerd.

- **Zoemer**
Dit is over buzzer geluid aan/uit. Nadat het toestel is ingeschakeld, zal een buzzergeluid te horen zijn indien u op een knop op het paneel drukt. Als u het geluid niet wilt horen, drukt u op de Buzzer uit knop. De buzzer is dan uitgeschakeld.

- **Kindervergrendeling (L L)**
Voor de veiligheid van uw kinderen, druk op Temp.Laag en Zoemer weg Uit knoppen op hetzelfde moment, voor ongeveer 3 seconden. "L L" zal op het LED scherm getoond worden.

Opmerking

Bij "L L" uit, druk op Temp.Laag en Zoemer weg uit knoppen, tegelijkertijd, voor ongeveer 3 seconden.

Uw droger onderhouden

Hoe belangrijk onderhoud en reinigen is ~

Het is niet moeilijk om uw droger te onderhouden. U moet enkel de hierna volgende informatie volgen.

Pluisjesfilter reinigen

De pluisjesfilter na elk gebruik reinigen en voor elk gebruik controleren. De pluisjesfilter moet ook worden gereinigd als het verklikkerlichtje "Clean Filter" gaat branden en de zoemer weerklinkt als de droger werkt: Door de filter te reinigen en leeg te maken worden droogtijd en energieverbruik verminderd, en gaat uw droger langer meer.

1. Open de deur.

2. Trek de filter eruit.

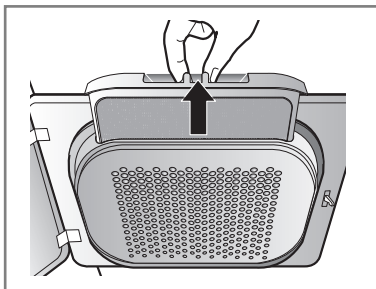

3. Reinig de filter met een stofzuiger of spoel hem onder de waterkraan.

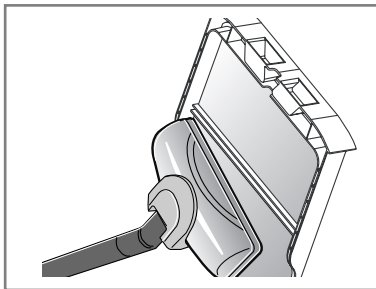

4. De filter terugplaatsen.
- Duw de filter volledig naar beneden zodat de deur niet wordt gehinderd.

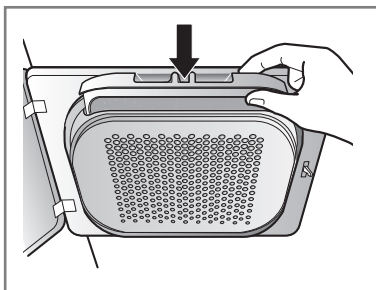

5. Sluit de deur.

⚠ WAARSCHUWING

Reinig de pluizenfilter niet met water, water op de pluizenfilter vermindert de droogprestaties.

Pluisjesfilter reinigen tijdens een cyclus

Als het verklikkerlichtje "Clean Filter" knippert tijdens het gebruik, reinig dan onmiddellijk de filter.

1. Laat de droger afkoelen en ga als volgt te werk.
2. Druk op de knop Start/Pause.

Ledig de watercontainer

Gecondenseerd water wordt verzameld in de watercontainer.

De watercontainer moet na elk gebruik geleegd worden. Doet u dit niet dan kan het gebeuren dat de machine minder degelijk droogt.

Als de watercontainer vol is, gaat het verklikkerlichtje "Empty Water" branden en de zoemer weerklinkt tijdens het drogen. In dit geval moet de watercontainer binnen het uur geleegd worden.

1. Trek de watercontainer eruit.

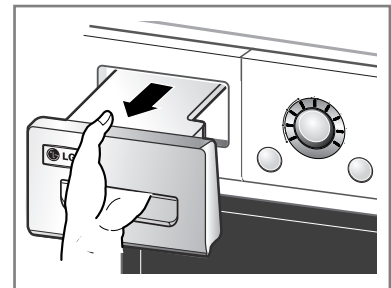

2. Ledig de watercontainer in de gootsteen.

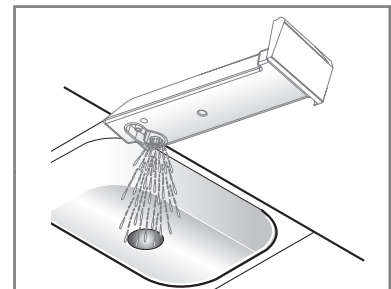

3. Duw terug op zijn plaats.

4. Druk op de knop Start/Pause.

Opmerking

Tijdens het wassen op hoge snelheid centrifugeren zorgt voor een beter energieverbruik. Een hoge omgevingstemperatuur en een kleine ruimte kunnen de droogtijd verlengen en derhalve het energieverbruik verhogen.

⚠ WAARSCHUWING

Het condenswater is niet geschikt om te drinken.

LET OP

Indien het wasgoed tijdens het wassen niet op een hoge snelheid gecentrifugeerd wordt, zullen het energieverbruik en de droogtijd verhoogd worden. In sommige gevallen knippert het waslampje "Leeg Water" en stopt de droger.

Uw droger onderhouden

Condensor

De condensor is een belangrijk onderdeel voor een goed droogresultaat, u moet deze dus zorgvuldig onderhouden. Het is raadzaam de condensor drie tot vier keer per jaar te reinigen.

1. Open de afdekking van de condensor met een muntstuk of een platte schroevendraaier.

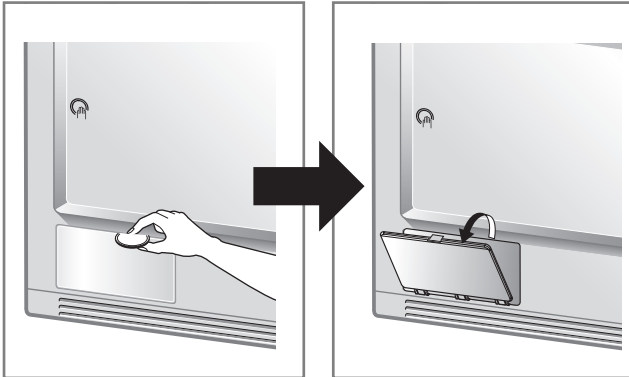

2. Open het deksel door de afgrenzing te verdraaien.

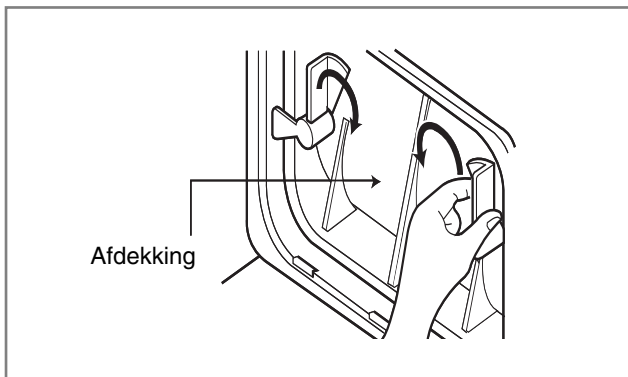

3. Zet beide vergrendelingen los door ze naar elkaar te draaien.

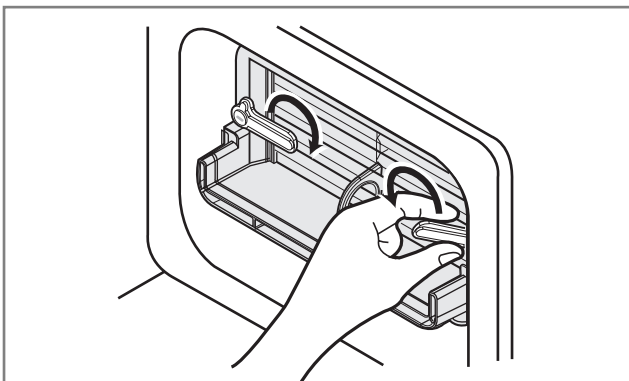

4. Trek de condensor eruit door een vinger in de opening te steken op de voorkant van de condensor. (Gebruik vooral geen kracht)

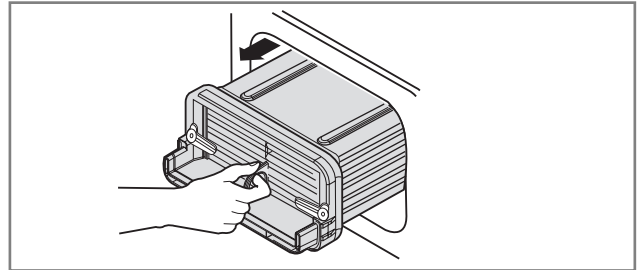

5. Reinig de condensor volledig onder de waterkraan door het water er door te laten lopen.

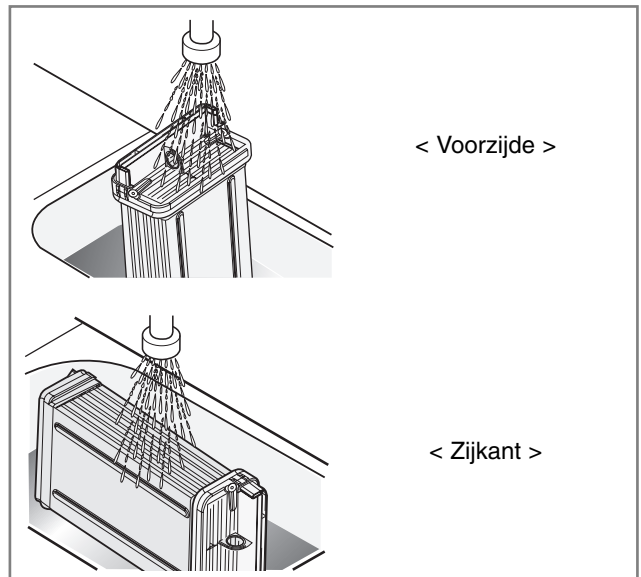

6. Sluiten in de omgekeerde volgorde van het openen.

LET OP

- Het gebruik van de droger terwijl de warmtewisselaar verstopt is met pluizen, kan leiden tot schade aan de droger. Dit verhoogt tevens het energieverbruik.
- Gebruik geen scherpe voorwerpen om de warmtewisselaar te reinigen. U kunt het beschadigen en lekkages veroorzaken.
- Gebruik de droger nooit zonder warmtewisselaar.

Uw droger onderhouden

Ventilatierooster vooraan

Stofzuig het ventilatierooster vooraan 3-4 maal per jaar om pluisjes en vuil te verwijderen die de invoer van lucht bemoeilijken.



Afvoer gecondenseerd water

Normaal wordt het gecondenseerde water naar de watercontainer gepompt die later geledigd wordt.

Water kan daarnaast ook rechtstreeks worden afgevoerd via een afvoerslang, vooral als een droger boven op de wasmachine is geplaatst. Met de aansluitkit voor de afvoerslang kunt u de waterafvoer veranderen en het water via de afvoer verwijderen.

Volg daarvoor de onderstaande stappen.

1. Schroef de afdekking los.

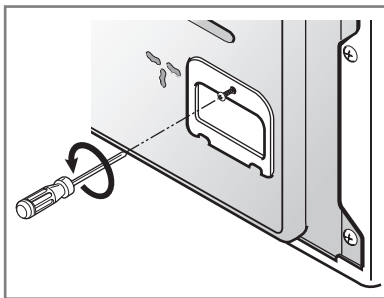

2. Verwijder de aansluitkit.

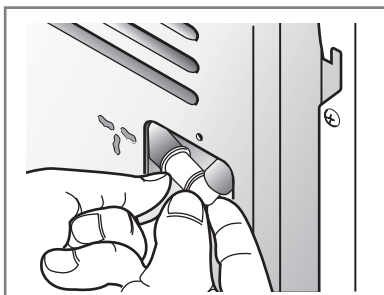

Vochtsensor

Deze sensor meet het resterende vocht in het wasgoed tijdens het drogen en moet telkens worden gereinigd. Reinig dit onderdeel om kalk op het oppervlak van de sensor te verwijderen. Droog de sensoren binnen in de trommel (zoals getoond op de afbeelding).

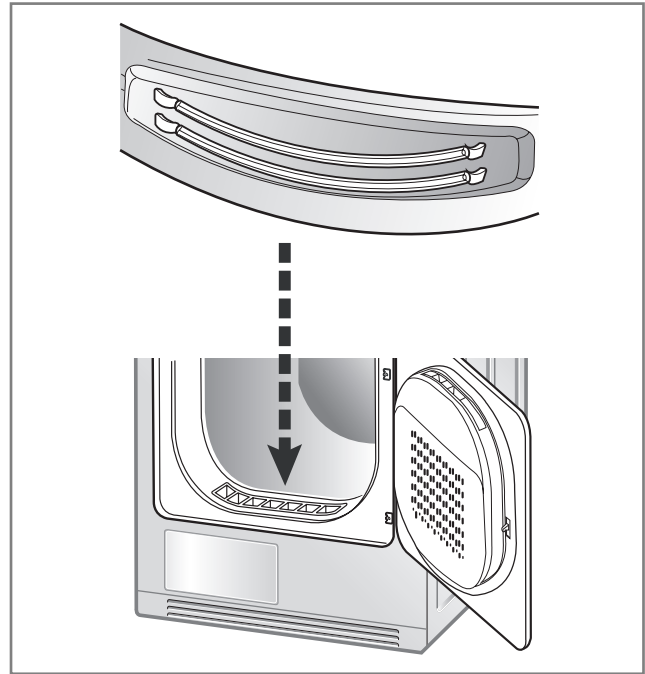

3. Haal de watercontainer slang uit de kit.

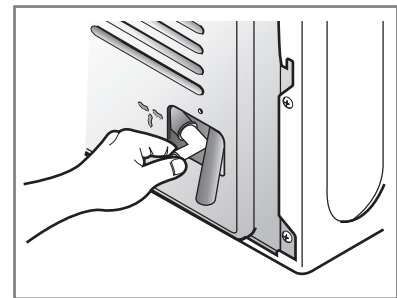

4. Sluit de afvoerslang aan op de kit.

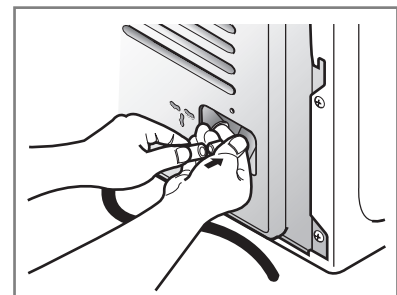

Uw droger onderhouden

De deur omkeren

De deur kan worden omgekeerd om de droger aan te passen aan uw omstandigheden. De deurscharnier is in de fabriek aan de rechterkant angebracht.

Let op!

1. Wees voorzichtig dat u uw handen niet verwondt, wees voorzichtig en gebruik een scherp werktuig zoals een kleine schroevendraaier of een schroevendraaier met gleuf.
 2. Wanneer de deur is omgekeerd, moet ook de sticker op de deur worden vervangen.
- Gebruik geen machineschroevendraaier.

1. Schroef eerst de onderste scharnier los en dan de bovenste. Plaats ze op een deken om krassen te voorkomen.

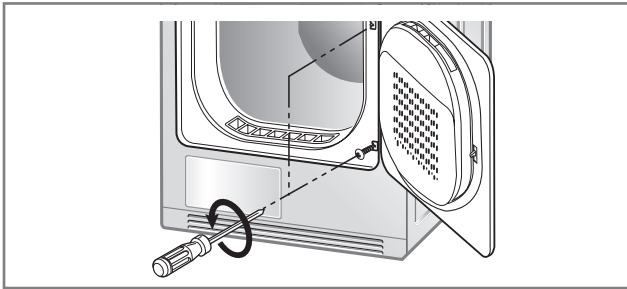

2. Verwijder de afdekking van het deurslot.

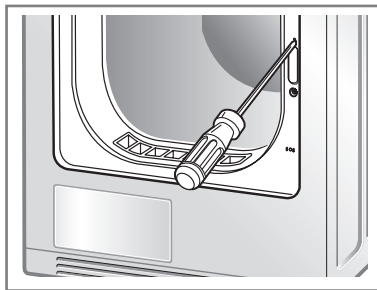

3. Verwijder het deurslot en plaats opnieuw waar de afdekking is.

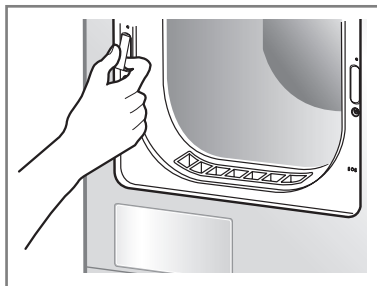

4. Verwijder de twee afdekkingen van de scharnierpunten.



5. Schroef de twee deurscharnieren los.

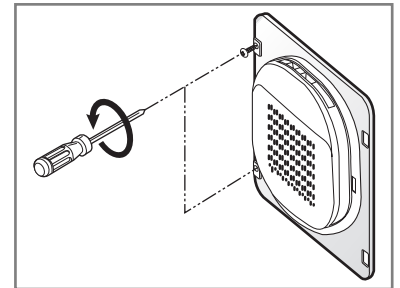

6. Plaats de beide scharnierafdekkingen opnieuw waar de deurscharnier is.

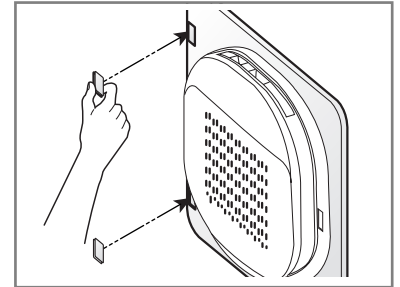

7. Plaats de deurendel op de omgekeerde plaats.

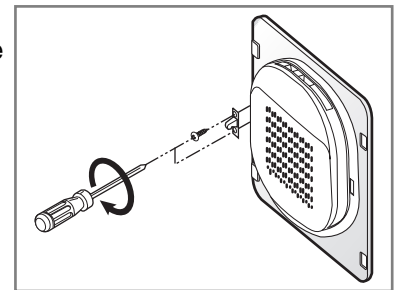

8. Schroef de deurscharnieren vast.

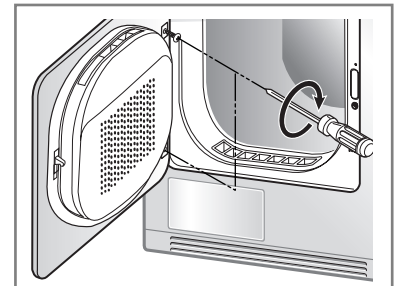

Bijkomende tips voor slim gebruik

● Droogrichtlijnen

Capaciteit per type wasgoed

Katoen	8 kg
Alle	4 kg
Wol	1,5 kg
Delicaat	1,5 kg

Wollen stoffen

Droog Wol enkel via het "Wol" programma. Volg steeds eerst de fabrieklabels. Het linnen is Niet volledig droog bij het beëindigen van de droogcyclus. Herhaal nooit de droogcyclus. Hierna vindt u labels voor het onderhoud van stoffen.

Geweven en gebreide stoffen

Bepaalde geweven en gebreide stoffen kunnen krimpen, afhankelijk van hun kwaliteit.

Strijkvrije en synthetische stoffen

Overbelast uw droger niet. Haal strijkvrije stukken onmiddellijk na het drogen uit de machine om kreuken zoveel mogelijk te vermijden.

Babykleden en nachthemden

Volg steeds de instructies van de fabrikant.

Rubber en kunststof

Droog geen stukken die geheel of gedeeltelijk bestaan uit rubber of kunststof, zoals:

- schorten, slabbetjes, stoelovertrekken
- Gordijnen en tafellinnen
- Badmatten

Glasvezel

Droog geen voorwerpen met glasvezel. In de droger achtergebleven glasdeeltjes kunnen bij de volgende droogbeurt in uw kleden terecht komen en huidirritatie veroorzaken.

Labels voor het onderhoud van stoffen















In kledingstukken zijn eigen labels voor onderhoud aangebracht, volg de aanbevelingen op deze labels. Volg niet enkele deze aanbevelingen, maar sorteer wasgoed ook volgens afmeting en soort stof. Overbelast de droger niet om energie en tijd te besparen, zo krijgt u het beste droogresultaat.

● Energieverbruik

Katoen Licht droog	4.45 kWh
Katoen Strijkijzer droog	3.55 kWh
Alle Linnen Strijkijzer droog	1.58 kWh

(Toegepast EN 61121, 2005 testprogramma)

Hierna vindt u labels voor het onderhoud van stoffen.

Symbolen	Instructies
	Drogen
	Drogen in de trommel
	Strijkvrij/Kreukvrij
	Voorzichtig /Delicaat
	Niet drogen in de trommel
	Niet drogen
	Zeer heet
	Gemiddeld warm
	Minder warm
	Geen hitte / lucht
	Te drogen hangen
	Laten uitdruipen
	Plat drogen
	In de schaduw

Bijkomende tips voor slim gebruik

Reserveonderdelen

Reserveonderdelen die u nodig hebt, worden geleverd volgens de garantievoorwaarden. De onderdelen die door de garantie worden gedekt, zijn gratis. Indien ze niet gratis zijn, moeten ze worden gekocht bij de plaatselijke verdeler.

De droger afvoeren

Verwijder de droger op een veilige manier uit de buurt van kinderen om ongevallen te voorkomen. Deur en afdekking en andere uitstekende voorwerpen moeten worden verwijderd en het stroomsnoer afgesneden om verder gebruik te voorkomen. Daarna kan de droger veilig worden weggedaan.

Contactpersoon voor onderhoud

Als er iets misloopt met uw droger moet u eerst de tabel met mogelijke problemen doorlopen. Indien u een probleem vindt dat u niet kunt verhelpen moet u contact opnemen met het servicecentrum.

Uw contactpersoon van de servicedienst zal u de volgende vragen stellen:

1. Uw naam, adres en postcode.
2. Uw telefoonnummer.
3. Beschrijving van het probleem.
4. Het modelnummer en serienummer van uw droger.
5. De aankoopdatum.

Accessoires

De accessoire onderdelen worden alleen bij de volgende modellen geleverd .

1. Condensaatafvoerslang

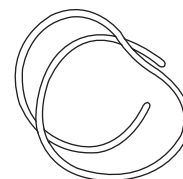

2. Slanghouder

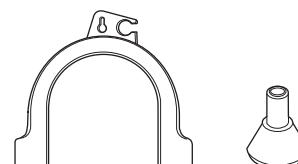

3. Droogrek

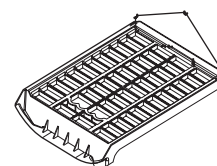

Stapelkit

①



Houder: 2EA, Schroef: 4EA

Koop afzonderlijk

②

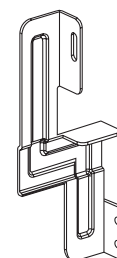

Houder: 2EA, Schroef: 4EA

Koop afzonderlijk

- Gebruiksomstandigheden Stapelkit
 - afb ①: Wasmachine bovenplaat afmeting 550
 - afb ②: Wasmachine bovenplaat afmeting 600

U dient, in geval van stapelen, de droger op de LG wasmachine te plaatsen. Een stapelkit dient afzonderlijk gekocht te worden.

Problemen verhelpen

Tips om problemen te verhelpen

Om tijd en geld te besparen vindt u op de volgende pagina een aantal antwoorden op uw vragen voor u het servicecenter belt.

Vragen	Wat te doen
Droger werkt niet	<ol style="list-style-type: none"> 1. Controleer of de stekker in het stopcontact steekt. 2. Controleer of de knop "Start" is ingedrukt. 3. Controleer of de deur goed is gesloten. 4. Controleer of de kamertemperatuur lager is dan 5°C. 5. Controleer of er geen zekering gesprongen is of de stroomverbreker niet is geactiveerd en vervang. (Opgelet: Elektrische drogers hebben meestal twee zekeringen of stroomverbrekers) Nadat u de watercontainer hebt leeg gegoten en de filter hebt gereinigd tijdens het drogen, moet u opnieuw de knop Start indrukken om verder te drogen.
Het drogen duurt erg lang	<ol style="list-style-type: none"> 1. Na elke lading de filter reinigen. 2. Controleer of de watercontainer leeg is. 3. Controleer of de condensor proper is. 4. Controleer het juiste programma voor elk soort stof. 5. Controleer of het luchtventilatiooster of het rooster achteraan de droger niet geblokkeerd is. 6. Controleer of de kledingstukken niet "uitzonderlijk nat" zijn. 7. Controleer of het juiste programma is gekozen. 8. Controleer of de droger niet overbelast is.
Controleer of het verklikkerlampje brandt "Clean Filter"	<ol style="list-style-type: none"> 1. Controleer of de filter gereinigd is. 2. Controleer of de condensor niet verstopt is.
De trommelverlichting functioneert niet	Controleer de lampdraad.
Kledingstukken bevatten heel wat pluisjes	<ol style="list-style-type: none"> 1. Controleer of de pluisjesfilter leeg is. 2. Controleer of er enkel gewassen kledingstukken in de droger liggen. 3. Controleer of het wasgoed in de droger juist gesorteerd is. 4. Controleer of de droger niet overbelast is. 5. Controleer of er geen papier, papieren zakdoekjes of soortgelijke zaken in de zakken van het wasgoed steken.
De droogtijd klopt niet	De droogtijd voor een lading hangt af van de ingestelde warmte, de hoeveelheid wasgoed, het soort stof, hoe nat de kledingsstukken zijn en de staat van de pluisjesfilter.
Het water lekt	Controleer of de deur en de afdekking niet vuil en beschadigd is.
De kledingstukken zijn gekreukt	Controleer of de droger niet overbelast is. Probeer een kortere droogtijd en verwijder de kledingsstukken terwijl ze nog een beetje vochtig zijn.
De kledingstukken zijn gekrompen	Om krimpen te voorkomen, moet u zorgvuldig de wasvoorschriften voor elk kledingsstuk volgen, sommige stoffen krimpen wanneer ze worden gewassen. Andere stoffen kunnen worden gewassen maar krimpen in de droger.

Problemen verhelpen

Defecten

- *dE* : LED geeft " *dE* " weer als de deur open is. De deur moet worden gesloten en de start-knop ingedrukt om het drogen te hervatten.

Indien de droger stopt met drogen als gevolg van stroomuitval of andere oorzaken, zal er een hoge temperatuur en hoge vochtigheidsgraad in de droger aanwezig blijven.

De droger kan beschadigd raken en de levensduur verminderen indien u de droger in deze stand laat staan.

Open de deur zodat de hoge temperatuur en de hoge vochtigheidsgraad kunnen ontsnappen uit de droger, indien de droger stopt terwijl het droogprogramma nog niet is voltooid.

- *EHE* : Dit is een aanwijzing dat er een hoge temperatuur en hoge luchtvochtigheid in de droger aanwezig is, waardoor deze tijdens het drogen is gestopt. Verwijder de te drogen kleding, laat de deur open staan, en ventileer de droger minstens een uur goed voordat u deze weer gebruikt.
(Neem contact op met een service centrum indien de omstandigheden niet veranderen na ventilatie.)

- *ELE, tE1, tE2, tE3, tE4, bE* : Indien de schermfouten blijven aan houden, trekt u de stroomkabels uit en belt u het Servicecentrum.

Licht in trommel werkt niet

- Neem contact op met de klantenservice.

T echnische gegevens



Elektrische vereisten

Volt	Hertz	Watt (Max)
230 V	50 Hz	2600

Controleer het vermogen van de droger op het plaatje.

	Inbouw of onderbouw
Zijkanten	0 mm
Bovenkant	0 mm
Achterkant	25 mm

Ventilatievereisten

Inbouw of onderbouw	Werkblad
Zorg voor een luchtstroom van 112 kub. voet /min door de droger.	De kastdeur moet 2 openingen met jaloezielatten hebben, elk met een minimumoppervlakte van 387cm ² elk op 8 cm van de onder- en bovenkant van de deur.

Uw oude toestel wegdoen

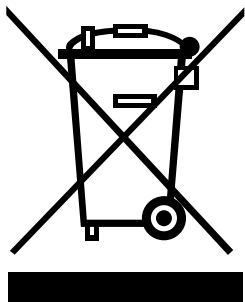

1. Als het symbool met de doorgekruiste verrijdbare afvalbak op een product staat, betekent dit dat het product valt onder de Europese Richtlijn 2002/96/EC.
2. Elektrische en elektronische producten mogen niet worden meegegeven met het huishoudelijk afval, maar moeten worden ingeleverd bij speciale inzamelingspunten die door de lokale of landelijke overheid zijn aangewezen.
3. De correcte verwijdering van uw oude toestel helpt negatieve gevolgen voor het milieu en de menselijke gezondheid voorkomen.
4. Wilt u meer informatie over de verwijdering van uw oude toestel? Neem dan contact op met uw gemeente, de afvalophaaldienst of de winkel waar u het product hebt gekocht.

■ Wat wordt niet gedekt door de garantie

Bezoek van de servicedienst bij u thuis om u richtlijnen te geven over het product. Indien de machine wordt aangesloten op een andere spanning dan die aangegeven op het vermogenplaatje.

Als het defect wordt veroorzaakt door ongevallen, onachtzaamheid, verkeerd gebruik of overmacht.

De garantie geldt niet als het defect wordt veroorzaakt door andere dan huishoudelijke factoren of indien de machine niet wordt gebruikt zoals aangegeven in de gebruikershandleiding.

Als het defect wordt veroorzaakt door ongedierte zoals ratten of kakkerlakken.

Lawaai of trillingen die als normaal worden bestempeld, zoals het geluid van de waterafvoer, het geluid van het ronddraaien en de waarschuwingsbiebs.

Het corrigeren van de installatie, het product afbreken, de afvoer veranderen.

Normaal onderhoud zoals aanbevolen in de handleiding.

Verwijderen van vreemde voorwerpen/stoffen van de machine, met inbegrip van de pomp en de filter van de toevoerslang, bijvoorbeeld grint, nagels, beugeldraden van bh's en knopen enz

Vervangen van zekeringen of corrigeren van de bedrading of van de loodgieterij in huis.

Corrigeren van niet toegelaten herstellingen.

Incidentele of vervolgschade aan persoonlijke eigendommen veroorzaakt door mogelijke defecten van deze machine.

Dit product wordt niet gedekt als het wordt gebruikt voor commerciële doeleinden.

(Bijvoorbeeld: openbare ruimtes zoals openbare toiletten, huurhuizen, trainingcentra, studentenhuizen)

Indien de machine wordt geïnstalleerd buiten het normale servicegebied, zijn de transportkosten voor het herstellen van de machine of het vervangen van defecte onderdelen ten laste van de eigenaar.

Garantievoorwaarden voor droger

1. De garantietermijn begint met de aankoopdatum en duurt 24 maanden. Het begin van de garantietermijn geldt als bevestigd, wanneer de koper het aankoopbewijs (kwitantie/ kassabon) voorlegt samen met de door de verkoper ingevulde en ondertekende garantiekaart.
Het serienummer van het product moet overeenstemmen met het ingevulde nummer op de garantiekaart!
2. Tijdens de garantieperiode verhelpen wij gratis alle gebreken, indien aangetoond kan worden dat ze veroorzaakt zijn door fabricage- of materiaalfouten.
3. De garantie is niet van toepassing voor beschadigingen die voortkomen uit ondeskundige behandeling, het niet in acht nemen van de handleiding en normale slijtage. De garantie geldt ook niet voor versleten onderdelen en licht breekbare delen (zoals bijv. kijkvensters, glim- en gloeilampen). Beschadigingen die het gevolg zijn van transport en okk de verzendings- en verpakingskosten vallen niet onder deze garantie.
4. De beslissing over herstelling, omruiling, omruiling of vervanging is aan ons voorbehouden.
Omgeruilde of vervangen onderdelen worden onze eigendom. Door herstelling of vervanging van onderdelen wordt de garantietermijn niet verlengd.
5. De garantie vervalt zodra herstellingen aan het het apparaat verricht worden door personen die niet voor service geautoriseerd zijn door LG Electronics en vervalt tevens zodra het apparaat ingezet wordt voor professionele doeleinden.
6. Het is noodzakelijk dat de originele verpakking bewaard wordt, om het apparaat voor herstelling zonder risico op beschadigingen te kunnen transporteren.
7. Om de garantie aan te spreken moet u zich wenden tot uw handelaar of een geautoriseerd servicecenter.
8. Andere aanspraken zijn uitgesloten! Indien delen van deze bepalingen ongeldig zijn, dan gelden ze naar inhoud. De geldigheid van de andere bepalingen wordt hierdoor niet beïnvloed.

Garantiecertificaat

Voor dit apparaat verlenen wij een garantie van 24 maanden!

Gedurende deze garantieperiode van 24 maanden verplichten wij ons ertoe uw apparaat gratis te herstellen of de vervangstukken gratis ter beschikking te stellen bij uw vakhandelaar, indien het niet meer naar behoren functioneert door fabricage- of materiaalfouten. Andere aanspraken zijn uitgesloten. Voor het overige gelden de op de keerzijde vermelde garantiebepalingen!

Toesteltype : _____

Serienr

Naam van de koper : _____

Aankoopdatum : _____

Stempel/ handtekening van de handelaar

C aractéristiques



- **Tambour grande capacité**
Votre sèche-linge a une capacité maximale de 8.0 kg.

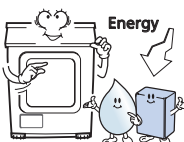

- **Classe énergétique B**
La technologie de pointe utilisée dans le système de séchage, associée au contrôle optimisé du chauffage, permet de réduire la consommation d'énergie. Vous réalisez ainsi des économies.



- **Temps de séchage réduit**
Le temps de séchage est raccourci grâce à un mécanisme de circulation d'air efficace et un chauffage optimisé.



- **Niveau de bruit innovant**
Le bruit est réduit grâce à la technologie Suppression & absorption du bruit.

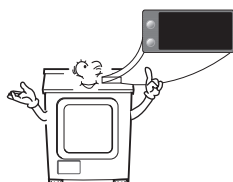

- **Facilité d'utilisation**
Large panneau d'affichage basé sur une commande électrique.

T ables des matières

Consignes de sécurité	27
Instructions d'installation	30
Aspect extérieur & conception	33
Fonctionnement de votre sèche-linge	34
Fonctions supplémentaires	38
Entretien de votre sèche-linge	39
Conseils supplémentaires pour une utilisation efficace	43
Dépannage	45
Informations techniques	47
Garantie	48

C onsignes de sécurité

Afin de réduire tout risque d'électrocution, d'incendie ou autres blessures ou dommages, veuillez suivre les consignes de sécurité de base suivantes lorsque vous utilisez votre sèche-linge.

⚠ Avertissement

Le non-respect des consignes suivantes peut entraîner des blessures sérieuses ou la mort.

⊘ Actions non autorisées

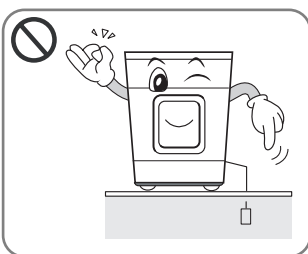

- Votre sèche-linge est uniquement conçu pour recevoir du 230 V. Avant de brancher le cordon d'alimentation, assurez-vous qu'il est relié à la terre et à un disjoncteur.

L'absence de prise de terre peut entraîner des pannes ou électrocutions.

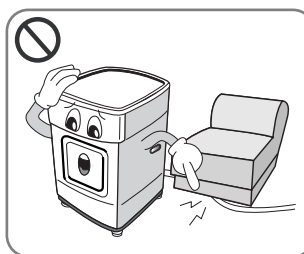

- N'endommagez pas le cordon d'alimentation et ne placez pas d'objets lourds sur celui-ci.

Un cordon endommagé peut entraîner un incendie ou une électrocution.

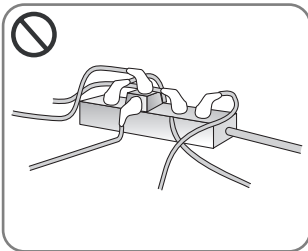

- Ne branchez pas sur une multiprise avec des cordons d'alimentation d'autres appareils

La surchauffe anormale d'une prise peut entraîner un incendie.

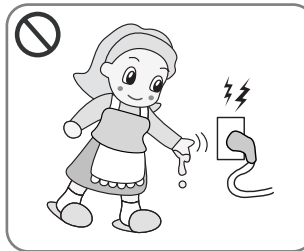

- Ne touchez pas le cordon d'alimentation ou l'interrupteur avec les mains mouillées.

Vous risquez une électrocution.

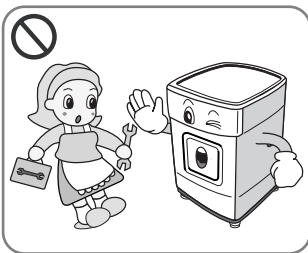

- Le démontage ou la révision doit être effectué par un réparateur expérimenté.

Vous risquez de provoquer des pannes, un incendie ou une électrocution.

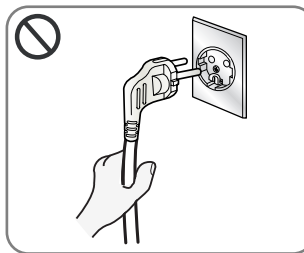

- Débranchez le cordon d'alimentation en tenant la prise et non le cordon.

Vous risquez de couper des fils ce qui entraînerait une surchauffe ou un incendie.

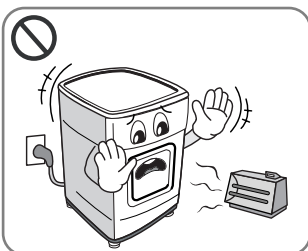

- Éloignez le sèche-linge de toute cuisinière électrique, bougie et autres objets inflammables.

Vous risquez de faire fondre certains éléments ou de provoquer un incendie.

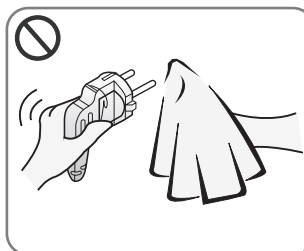

- Essuyez la poussière et les impuretés sur la prise du cordon d'alimentation et insérez-la fermement dans la prise murale.

Des impuretés sur la prise et une mauvaise connexion peuvent entraîner un incendie.

Consignes de sécurité

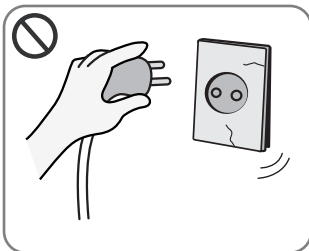

- N'utilisez pas un cordon d'alimentation, une fiche ou une prise endommagés

.....
Vous risquez de provoquer un incendie et une électrocution.

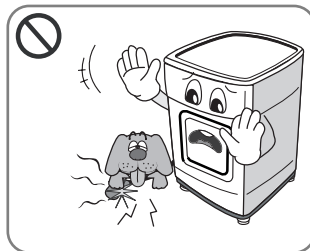

- Assurez-vous que des animaux ne rongent pas le sèche-linge.

.....
Les animaux peuvent mourir d'une électrocution et l'aspect du sèche-linge peut être endommagé.

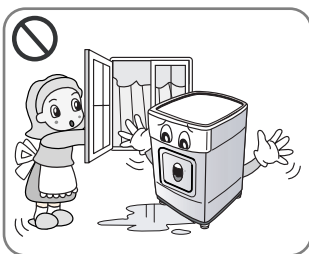

- N'installez ou ne stockez pas votre sèche-linge dans un lieu où il sera exposé aux intempéries.

.....
Vous risquez de provoquer une électrocution, un incendie, un mal-fonctionnement et une déformation.

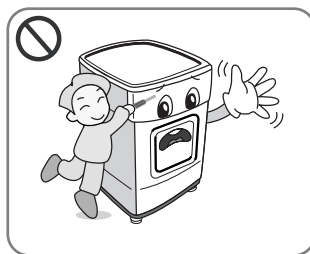

- N'appuyez pas sur le bouton avec un ustensile pointu comme un tournevis ou une épingle.

.....
Vous risquez de vous électrocuter.

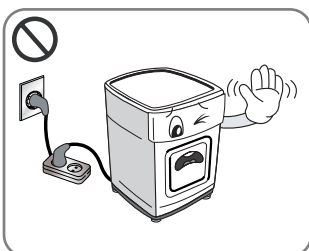

- N'utilisez pas de rallonge ou d'adaptateur pour brancher le cordon d'alimentation.

.....
Vous risquez de provoquer un incendie et une électrocution.

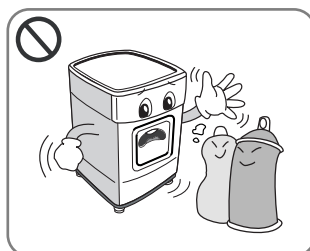

- Ne séchez pas les articles qui ont été nettoyés, lavés, imbibés, ou tachés avec des substances explosives (telles que cire, huile, peinture, essence, dégraissant, dissolvants de nettoyage à sec, kérosène, etc.)

.....
Vous risquez de provoquer une explosion et un incendie.

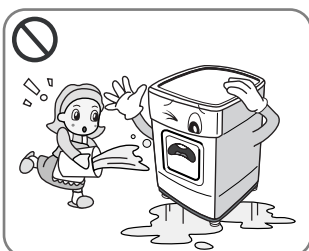

- Ne versez pas d'eau sur le sèche-linge.

.....
Vous risquez de provoquer un incendie et une électrocution.

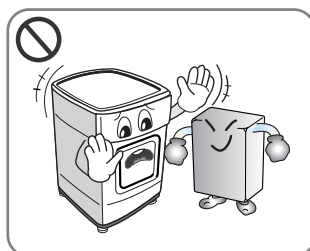

- Ne placez pas d'objets inflammables près du sèche-linge.

.....
Vous risquez de provoquer des gaz toxiques, une explosion ou un incendie et d'endommager des pièces.

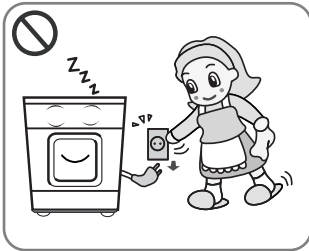

- Débranchez le cordon d'alimentation lorsque vous nettoyez ou n'utilisez pas votre sèche-linge.

.....
De l'eau ou des impuretés peuvent entraîner une électrocution.

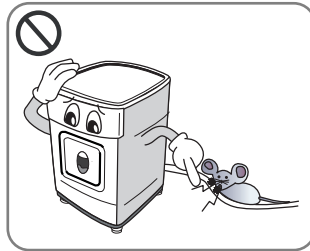

- Maintenez le sèche-linge hors de portée des blattes et autres insectes.

.....
Les animaux peuvent mourir d'une électrocution et l'aspect du sèche-linge peut être endommagé.



- Ne laissez pas des enfants ou animaux jouer sur ou à l'intérieur du sèche-linge.

.....
Les enfants risquent de tomber. Les enfants ou animaux peuvent se blesser avec les pièces rotatives ou suffoquer à l'intérieur du tambour.

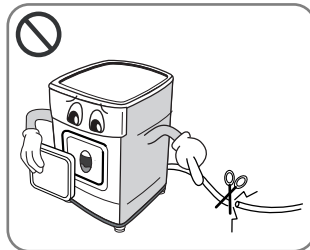

- Avant de mettre votre sèche-linge au rebut, démontez la porte et coupez le cordon d'alimentation pour empêcher son utilisation future.

Consignes de sécurité

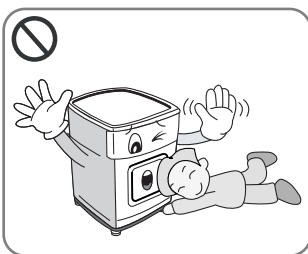

- Il faut surveiller les enfants pour éviter qu'ils ne jouent avec cet appareil.

Les enfants peuvent tomber dedans. Les animaux domestiques ou les enfants peuvent être blessés par les pièces mobiles ou étouffés à l'intérieur du tambour.

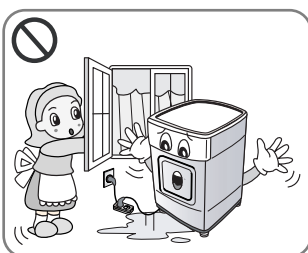

- Si cet appareil est utilisé à l'aide d'une rallonge ou d'une prise électrique portable, celle-ci doit être placée de manière à éviter qu'elle soit éclaboussée ou exposée à l'humidité.

Autrement, vous risquez de provoquer un choc électrique, un incendie, un dysfonctionnement ou une déformation de l'appareil.

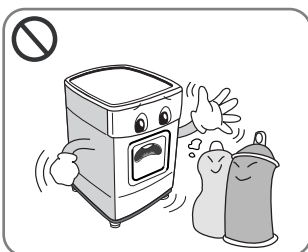

- Les éléments éclaboussés ou mouillés avec de l'huile végétale ou de cuisson représentent un risque d'incendie et ils ne doivent pas être placés dans un sèche-linge à tambour.

Autrement, vous risquez de provoquer une explosion ou un incendie.

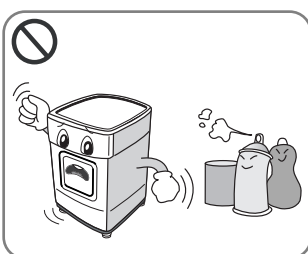

- Des articles qui ont été précédemment nettoyés, lavés, imbibés ou tachés avec de l'essence/du gazoline, des dissolvants de nettoyage à sec ou d'autres substances inflammables ou explosives ne devraient pas être employés dans un sèche-linge.

Il peut causer une explosion et un feu par la combustion spontanée.

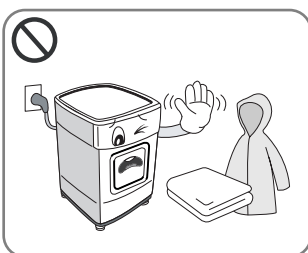

- Les articles fabriqués avec des matières en caoutchouc, mousse, plastique ou avec tout autre tissu sensible à la chaleur (tels que les tapis de bain, les tapis anti-éclaboussure ou les imperméables) ne doivent pas être séchés dans la machine à une température élevée.

Les éléments en caoutchouc mousse peuvent produire un incendie par combustion spontanée lorsqu'ils sont séchés.

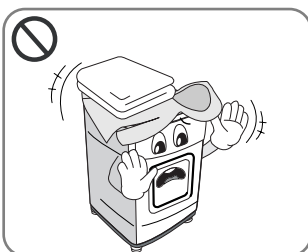

- Les articles en plastique tels que les bonnets de douche et les serviettes de table imperméables pour bébés ne doivent pas être placés dans un sèche-linge à tambour.

Autrement, vous risquez de provoquer une explosion ou un incendie.

I nstructions d'installation

Les instructions suivantes vous guideront lors des premières étapes d'installation de votre sèche-linge. Veuillez noter que tous les chapitres de ce guide vous donnent des informations importantes concernant la préparation et l'utilisation de votre sèche-linge, et qu'il est important de vous reporter à l'ensemble de ce guide avant de procéder à toute installation ou utilisation. Assurez-vous de respecter l'ensemble des précautions et avertissements stipulés. Ces instructions d'installation sont destinées à être appliquées par des installateurs qualifiés. Lisez ces instructions d'installation complètement et attentivement.

Informations de sécurité

Risque de blessure

Le sèche-linge est très lourd. Vous ne devriez donc pas essayer de le soulever seul. Ne soulevez pas le sèche-linge en le tenant par une pièce en saillie, par exemple la molette ou la porte ; elles peuvent se détacher.

Risque de chute

Le risque de chute peut être causé par des câbles ou flexibles non raccordés. Assurez-vous qu'aucun câble ou flexible n'est détaché.

Vérifiez que le sèche-linge n'a pas subi de dommages pendant son transport.

Ne branchez pas le sèche-linge s'il présente des signes visibles d'endommagement.

Si vous avez des doutes, contactez votre revendeur local. Videz toujours complètement votre sèche-linge avant de le transporter.

Votre sèche-linge ne doit pas être placé près d'une table de cuisson au gaz, d'une cuisinière, d'un réchaud car les flammes émises par les brûleurs peuvent endommager votre sèche-linge. Lorsque le sèche-linge est placé sous un plan de travail, laissez un espace de 15 mm sur chaque côté du sèche-linge pour permettre l'évacuation d'air par la grille arrière. Cette circulation d'air est indispensable pour condenser l'eau pendant le séchage. Si vous utilisez ce sèche-linge à proximité de ou superposé sur votre lave-linge, des fiches et prises distinctes doivent être utilisées pour chaque appareil. N'utilisez pas d'adaptateur ou de rallonge.

Vous pouvez superposer le sèche-linge au-dessus de votre lave-linge pour économiser de l'espace. Un kit de superposition est disponible auprès de votre revendeur local.

● Instructions d'installation en colonne

Le sèche-linge LG peut être placé au-dessus d'un lave-linge à chargement en façade. Un kit de superposition garantit leur fixation (voir page suivante). Cette installation doit être effectuée par un installateur expérimenté afin d'assurer l'installation stable du lave-linge et du sèche-linge. Si cette opération n'est pas effectuée correctement, le sèche-linge peut tomber.

Plus important, certains modèles de lave-linge ne peuvent être superposés qu'avec certains modèles. Demander conseil à un installateur expérimenté est donc très important.

⚠ Avertissement

AVERTISSEMENT concernant le cordon d'alimentation

Pour la plupart des appareils électroménagers, il est conseillé d'effectuer le branchement sur un circuit dédié, c'est-à-dire une prise unique qui n'alimente que l'appareil en question et sur laquelle aucune autre prise ni aucun circuit de dérivation ne vient s'ajouter. Reportez-vous à la page des spécifications de ce manuel de l'utilisateur pour connaître les consignes adéquates. (voir page 4).

Ne surchargez pas les prises murales. Cela présente un danger, au même titre que des prises murales ou des rallonges disloquées ou endommagées, des cordons d'alimentations effilochés ou une gaine d'isolation électrique défectueuse ou craquelée. L'un ou l'autre de ces cas de figure pourrait être à l'origine d'une électrocution ou d'un incendie. Contrôlez régulièrement le cordon électrique de votre appareil électroménager. S'il paraît endommagé ou détérioré, débranchez-le, cessez d'utiliser votre appareil et demandez à un réparateur agréé qu'il remplace le cordon par un cordon strictement identique.

Protégez le cordon d'alimentation contre tout mauvais traitement physique ou mécanique en évitant par exemple de le vriller, de l'entortiller, de le pincer, de le coincer dans une porte ou de marcher dessus. Faites particulièrement attention aux branchements, aux prises murales et au point de sortie du cordon d'alimentation de l'appareil.

I nstructions d'installation

Instructions de mise à la terre

Cet appareil doit être mis à la terre. En cas de mauvais fonctionnement ou panne, la prise de terre réduira le risque d'électrocution en procurant une voie de résistance réduite pour le courant électrique.

Cet appareil est doté d'un cordon possédant un conducteur de terre et une prise de terre. La prise doit être branchée dans une prise murale appropriée qui est correctement installée et mise à la terre conformément à l'ensemble des normes et réglementations locales.

Procédure de mise à la terre supplémentaire

Certaines normes locales peuvent exiger une prise de terre séparée. Dans ce cas, les conducteurs de terre, raccords, vis et accessoires doivent être achetés séparément.

Kit d'évacuation d'eau

Le sèche-linge peut évacuer l'eau sans l'amener dans un bac de récupération d'eau. L'eau est pompée directement hors du sèche-linge.

Kit de superposition

Un kit de superposition LG est nécessaire afin d'installer ce sèche-linge sur une machine à laver LG.

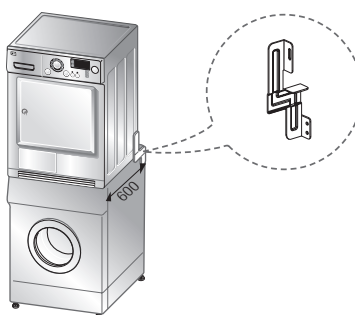
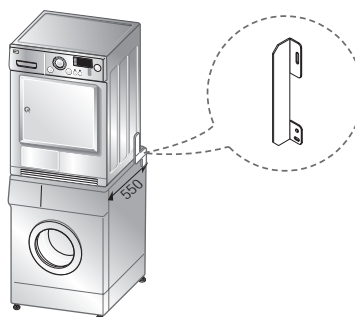

Taille supérieure de plat de rondelle		
	550 mm	600 mm
Forme		

- Le kit de superposition à utiliser doit être fonction de la taille de votre plaque supérieure (rondelle).

Pour monter votre sèche-linge sur la machine à laver LG, vous devez acheter un kit de superposition LG qui s'adapte à la taille de la plaque supérieure de votre machine à laver LG.

I nstructions d'installation

● Mise à niveau du sèche-linge



1. La mise à niveau du sèche-linge permet d'empêcher les bruits et vibrations indésirables.

Placez votre sèche-linge sur un emplacement stable et plat, où il n'y a pas d'écoulement d'eau ou d'eau congelée, et où aucun objet inflammable n'est stocké.

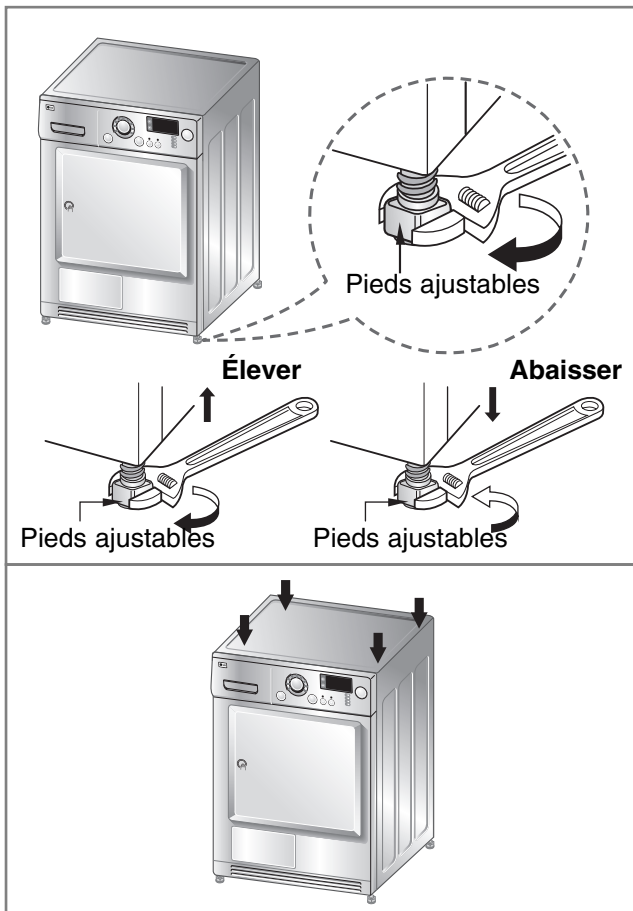

2. Si le sèche-linge n'est pas correctement à niveau, réglez les pieds de mise à niveau frontaux vers le haut ou vers le bas selon les besoins.

Tournez-les dans le sens des aiguilles d'une montre pour les élever et dans le sens contraire pour les abaisser jusqu'à ce que le sèche-linge ne vacille plus d'avant en arrière ou latéralement.

* Vérification en diagonale

Si vous appuyez sur les bords du sèche-linge, celui-ci ne doit pas du tout s'élever ou s'abaisser.

(Vérifiez les deux directions.)

Si la machine se balance lorsque vous appuyez en diagonale sur sa plaque supérieure, réglez de nouveau les pieds.

Aspect extérieur & conception

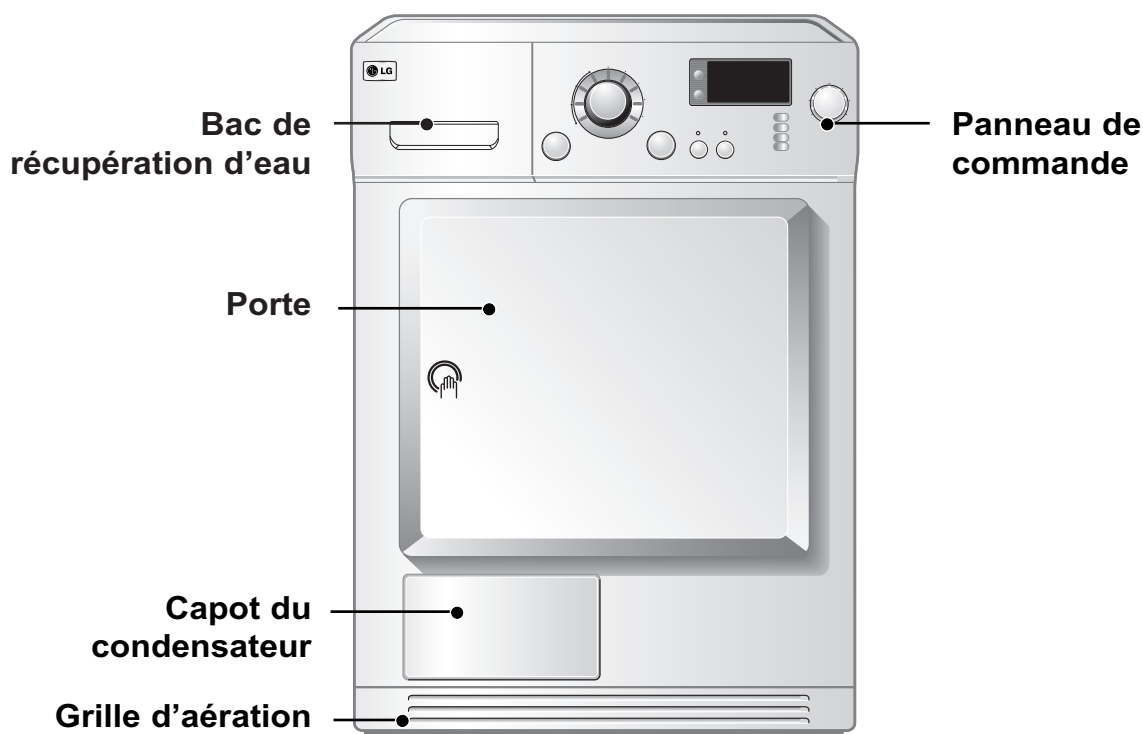

● Panneau de commande

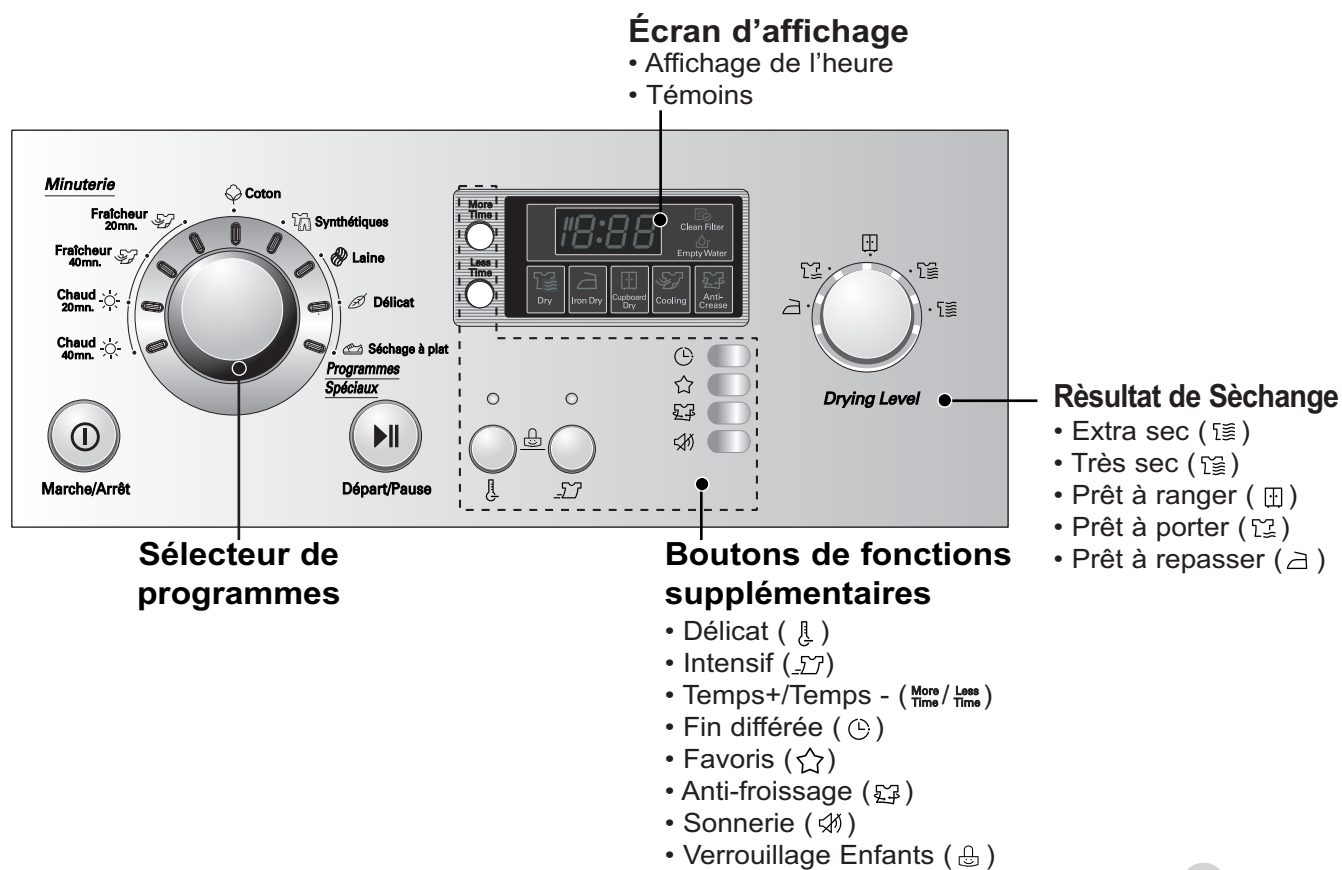

Fonctionnement de votre sèche-linge

Tableau de sélection de cycles

Cycles de séchage automatiques		Programme standard
Synthétiques (Note) Appuyez sur le bouton "Délicat" pour les articles sensibles au chaud		
Linge de lit et linge de table, survêtements, anoraks, couvertures	Pour les textiles épais et matelassés qui n'ont pas besoin d'être repassés.	Très sec
Chemises, corsages et vêtements de sport	Pour les textiles qui n'ont pas besoin d'être repassés.	Prêt à ranger
Pantalons, costumes, jupes, corsages	Pour les textiles qui ont besoin d'être repassés.	Prêt à repasser
Coton (blanc et couleurs) (Note) Appuyez sur le bouton "Délicat" pour les articles sensibles au chaud		
Serviettes, robes de chambre et linge de lit	Pour les textiles épais et matelassés.	Extra sec
Serviettes éponge, serviettes de table, serviettes, linge de lit	Pour les textiles épais et matelassés qui n'ont pas besoin d'être repassés.	Très sec
Serviettes de bain, serviettes de table, sous-vêtement, chaussettes en coton	Pour les textiles qui n'ont pas besoin d'être repassés.	Prêt à ranger
T-shirts, pantalons, sous-vêtements, vêtements de travail	Pour les textiles qui ont besoin d'être légèrement repassés, pas complètement.	Prêt à porter
Linge de lit, linge de table, serviettes, T-shirts, polos et vêtements de travail	Pour les textiles qui ont besoin d'être repassés.	Prêt à repasser
Linge de lit, linge de table, serviettes	Pour les textiles qui ont besoin d'être pressés.	Repassage humide
Minuterie pour sélectionner la durée du cycle		
Serviettes de bain, peignoirs, torchons, textiles matelassés en acrylique	Petits vêtements & linge pré-séché Normal Textiles normaux utilisant une haute température pendant 20 minutes	Chaud (20 mn.)
	Petits vêtements & linge pré-séché Textiles normaux utilisant une haute température pendant 40 minutes	Chaud (40 mn.)
Pour rafraîchir les textiles et éliminer les odeurs.		Fraîcheur (20 mn.) Fraîcheur (40 mn.)
Programmes spéciaux		
Laine	Pour les textiles en laine.	Laine
Soie, légers vêtements légers de femme légers, lingerie	Pour les textiles qui sont sensibles au chaud tels que les textiles synthétiques.	Fibres sensibles
Pull-overs, textiles délicats, chaussures de sport	Pour les textiles que vous souhaitez sécher à plat.	Séchage à plat

ATTENTION

Si la charge est inférieure à 1 kg, veuillez utiliser le cycle 'Minuterie'.

La laine doit être séchée épar un programme 'Laine' et les textiles sensibles au chaud, comprenant la soie, les sous-vêtements et la lingerie doivent être séchés épar un programme 'Fibres sensibles'. Sinon, le séchage de ces vêtements peut entraîner des résultats non souhaitables.

Fonctionnement de votre sèche-linge

● Avant la première utilisation du sèche-linge

Avant d'utiliser le sèche-linge pour la première fois, vous devez vérifier un certain nombre de points. Après l'avoir retiré de son emballage, vérifiez que le produit ne présente pas de problème et qu'il est correctement installé.

1. Vérifiez que le sèche-linge est bien à niveau en utilisant un niveau. Pour vérifier ceci, vous pouvez voir et régler les pieds qui doivent rester stables.
2. Vérifiez certains éléments importants comme le bac de récupération d'eau, le condensateur, le panneau de commande et le tambour.
3. Il est requis de procéder à un séchage de 5 minutes pour s'assurer que l'intérieur du tambour devient chaud.
4. Après les premières utilisations du sèche-linge, laissez la porte ouverte et le cordon débranché afin d'évacuer d'éventuelles odeurs à l'intérieur.

1. Mettez le sèche-linge en marche.

Pour commencer, appuyez sur le bouton 'Power' (Marche). Le témoin au-dessus du bouton s'allume pour indiquer que la machine est prête à fonctionner.

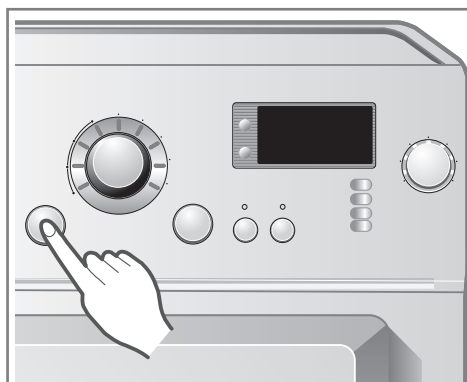

Mettez le sèche-linge en marche.

2. Ouvrez la porte.

3. Vérifiez le filtre à peluches, le bac de récupération d'eau et le condensateur.

Le filtre à peluches près de la porte doit être vidé après ou avant l'utilisation du sèche-linge. Ouvrez la porte et vérifiez que le filtre à peluche est propre. S'il ne l'est pas, veuillez le nettoyer en vous référant à la page 39. Le bac de récupération d'eau et le condensateur doivent également être vérifiés, vidés et nettoyés pour de meilleurs résultats de séchage.



Ouvrez la porte.

4. Placez le linge dans le tambour après l'avoir trié.

Les vêtements doivent être triés par type de textile et niveau de séchage. Tous les cordons et ceintures des vêtements doivent être fermement attachés et fixés avant leur insertion dans le tambour. Il est préférable de pousser le linge tout au fond du tambour afin de l'éloigner du joint de la porte. Dans le cas contraire, le joint de la porte et les vêtements peuvent être endommagés.

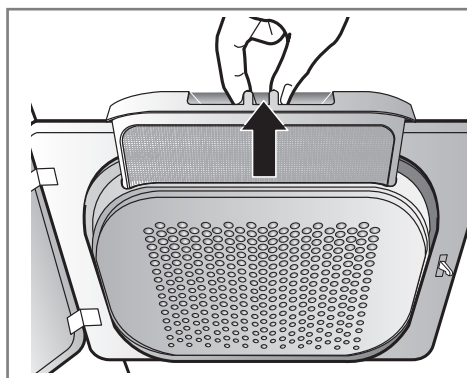

Vérifiez le filtre à peluches.

Fonctionnement de votre sèche-linge

5. Fermez la porte.

Avant de fermer la porte, assurez-vous que le linge est bien placé à l'intérieur et qu'aucun objet étranger, notamment des objets inflammables, n'est bloqué dans la porte.

⚠ ATTENTION

- Faites attention à ce que le linge ne reste pas emprisonné entre la porte de chargement et le joint en caoutchouc.

6. Sélectionnez le cycle de séchage souhaité.

Vous pouvez choisir un cycle en tournant le bouton de commande de programmes jusqu'à ce que le programme requis atteigne son indicateur. Si vous appuyez sur le bouton Départ/Pause sans avoir choisi de cycle, le sèche-linge utilisera le programme Prêt à ranger. [Veuillez vous référer au tableau de sélection de cycles, page 34, pour les informations détaillées.]

7. Appuyez sur le bouton Départ (Démarrage)

Vous entendez le tambour tourner.

8. Une fois le cycle terminé, ouvrez la porte et retirez le linge.

Attention ! L'intérieur du tambour peut être encore très chaud. (La durée de fonctionnement varie en fonction du cycle et des options sélectionnés.)

9. Nettoyez les filtres à peluches et videz le bac de récupération d'eau.

Le filtre à peluches doit être nettoyé après chaque utilisation.

10. Éteignez le sèche-linge.

Appuyez sur le bouton 'Marche/Arrêt'.

⚠ ATTENTION

- Faites attention à ne pas déchirer le filtre lorsque vous le nettoyez à l'aide d'un aspirateur. S'il reste des résidus sur le filtre, vous pouvez utiliser une brosse pour les retirer.
- Si vous souhaitez ouvrir la porte pendant le fonctionnement du sèche-linge, appuyez d'abord sur le bouton Départ/Pause puis attendez l'immobilisation complète du tambour avant d'ouvrir la porte.

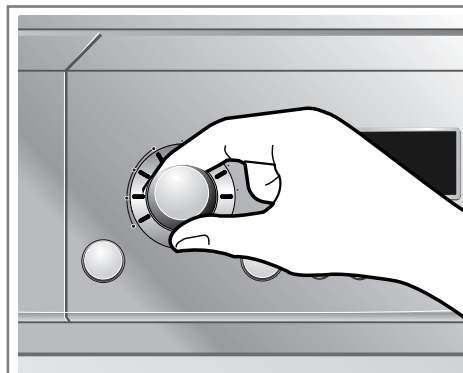

Sélectionnez le cycle souhaité.

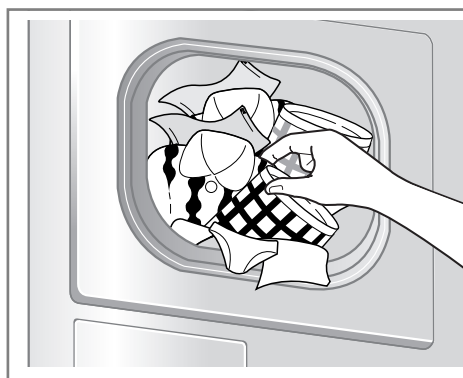

Sortez le linge.

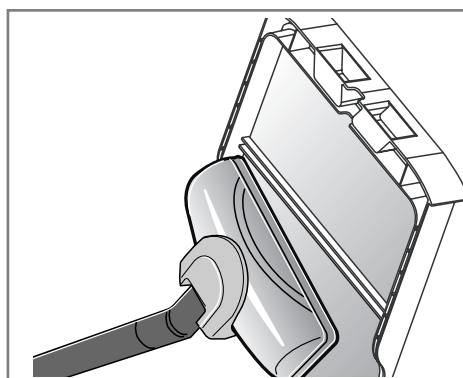

Nettoyez le filtre à peluches de la porte.

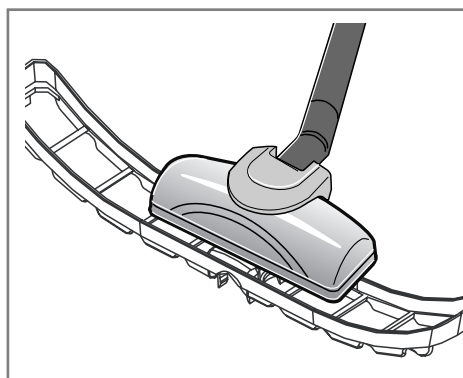

Nettoyez le filtre à peluches inférieur.

Fonctionnement de votre sèche-linge

● Séchage à plat

La grille de séchage se place à l'intérieur du sèche-linge comme indiqué sur l'image. Retirez et jetez l'emballage avant la première utilisation. La grille de séchage est conçue pour les vêtements que vous souhaitez sécher à plat, notamment les pull-overs et les textiles délicats.

Pour utiliser la grille de séchage :

1. Ouvrez la porte.
2. Ne retirez pas le filtre à peluches.
3. Placez la grille de séchage au-niveau du bas de la porte du sèche-linge. Remontez la grille dans le logement à l'arrière du sèche-linge. Appuyez sur l'avant de la structure pour la fixer sur le filtre à peluches.
4. Placez les vêtements à sécher sur la grille. Espacez-les pour permettre une circulation d'air. La grille ne bougera pas mais le tambour tournera.
5. Fermez la porte.
6. Sélectionnez Séchage.

Remarque

Vérifiez le filtre à peluches et retirez toute peluche provenant des vêtements séchés sur la grille.

1. Insérez la tige métallique au centre du tambour.

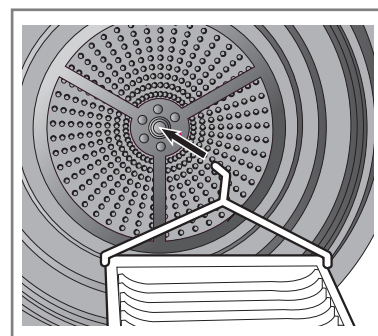

2. Placez les textiles délicats ou chaussures de sport sur la grille.

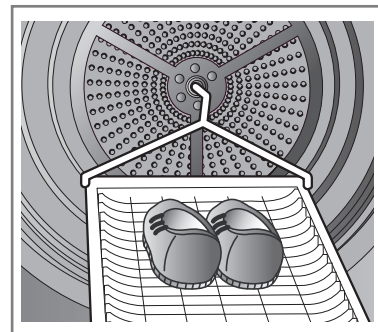

Fonctions supplémentaires

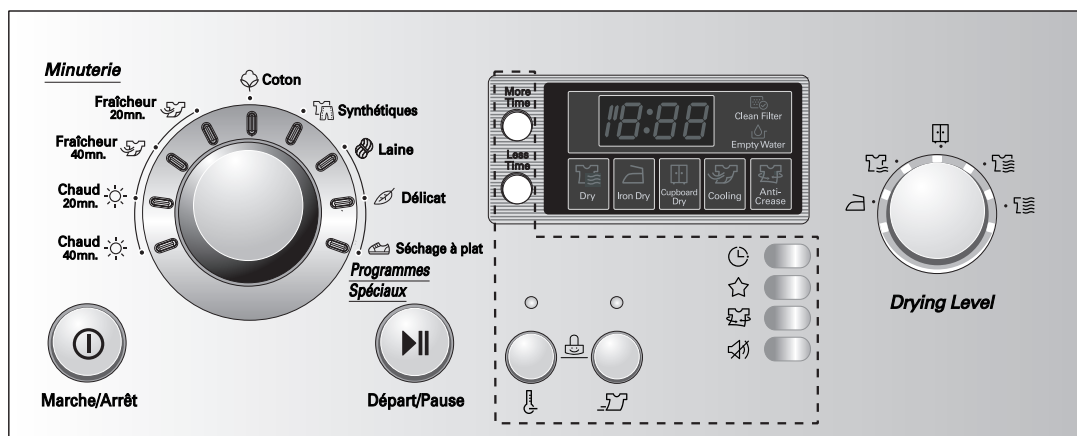

● Délicat / Intensif

Ces fonctions permettent de réduire ou d'allonger la durée du cycle en augmentant ou réduisant la température.

● Temps+/Temps-

Appuyez sur Temps + ou Temps - jusqu'à ce que la durée de séchage désiré soit réglée.

REMARQUE

Ces boutons sont disponibles seulement pour le cycle de séchage programmé, si toutefois la touche Départ/Pause n'a pas encore été activée.

● Fin différée

Cette fonction permet de différer la fin du cycle de séchage. Le délai proposé peut varier de 3 à 19 heures.

1. Allumer le sèche-linge.
2. Sélectionner un programme.
3. Entrer le nombre d'heures correspondant au délais désiré.
4. Appuyer sur le bouton Départ/ Pause.

● Favoris

Utilisez la fonction favoris pour mémoriser le programme que vous utilisez le plus fréquemment. Pour ce faire :

1. Allumer le sèche-linge.
2. Sélectionner un programme et les options à y associer. Par exemple : Coton + Extra Sec + Délicat + Anti- froissage.
3. Appuyer sur le bouton Favoris jusqu'à entendre un bip sonore. La sélection est enregistrée. Il vous suffit désormais d'appuyer sur le bouton « favoris » lorsque vous souhaitez utiliser ce programme.

● Anti-froissage

Cette fonction empêche les froissements et les plis de se former lorsque le linge n'est pas sorti immédiatement à la fin du cycle de séchage.

Avec cette fonction, le sèche-linge tourne et s'arrête de façon répétée jusqu'à la fin du cycle. Si la porte est ouverte pendant le fonctionnement Anti-froissage, cette fonction est annulée. Mais si la porte est ouverte pendant le cycle normal, cette fonction sera mémorisée et appliquée.

● Sonnerie

Cette fonction permet de désactiver ou d'activer le signal sonore. Une fois le sèche-linge allumé et le cycle sélectionné, un signal sonore retentira lorsque vous appuierez sur certains boutons du panneau. Si vous ne souhaitez pas entendre ce son, il vous suffit d'appuyer sur le bouton Sonnerie. Le signal sonore est ainsi désactivé.

● Verrouillage Enfants (L L)

Pour la sécurité de vos enfants, vous pouvez verrouiller le panneau de commandes en appuyant simultanément pendant environ 3 secondes sur les touches 'Intensif' et 'Délicat'. Le voyant du 'L L' s'affiche sur l'écran DEL.

REMARQUE

Pour désactiver la fonction de 'L L', appuyez simultanément pendant environ 3 secondes sur les touches 'Intensif' et 'Délicat'.

Entretien de votre sèche-linge

Importance de l'entretien et du nettoyage

L'entretien de votre sèche-linge n'est pas très difficile. Tout ce que vous avez à faire est de suivre les informations ci-dessous.

Nettoyage du filtre à peluches

Nettoyez le filtre à peluches après chaque utilisation et vérifiez-le avant chaque utilisation. Il doit également être nettoyé lorsque le témoin 'Entretien filtre' s'allume et que le signal sonore retentit pendant le fonctionnement du sèche-linge.

Le nettoyage ou le vidage du filtre réduira le temps de séchage et la consommation d'énergie et allongera la durée de vie du sèche-linge.

1. Ouvrez la porte.

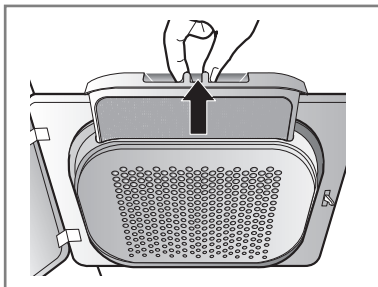

2. Sortez le filtre.

3. Nettoyez le filtre en utilisant un aspirateur ou en le rinçant sous le robinet.

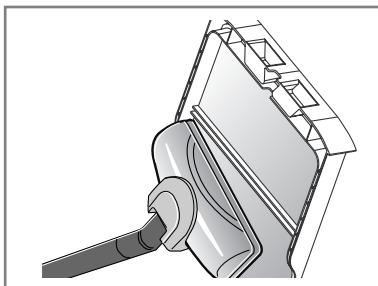

4. Remettez le filtre en place.

- Enfoncez le filtre au maximum pour éviter qu'il n'interfère avec la porte.

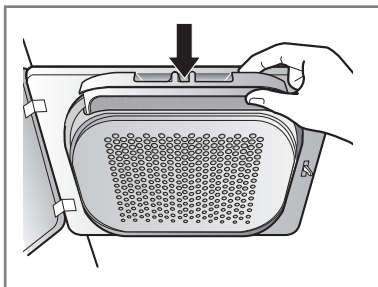

5. Fermez la porte.

ATTENTION

Nettoyez le filtre à peluches à l'eau tiède et savonneuse. Séchez-le soigneusement et remettez-le en place.

Nettoyage du filtre à peluches pendant un cycle

Si le témoin 'Entretien filtre' clignote en cours de fonctionnement, nettoyez le filtre sans attendre.

1. Refroidissez le sèche-linge et suivez les étapes indiquées.
2. Appuyez sur le bouton Départ/Pause.

Vidage du bac de récupération d'eau

La condensation d'eau est collectée dans le bac de récupération d'eau. Vous devez vider le bac de récupération d'eau après chaque utilisation pour ne pas risquer de mauvaises performances de séchage. Lorsque le bac de récupération d'eau est plein, le témoin 'Bac plein' s'allume et un signal sonore retentit pendant le fonctionnement du sèche-linge. Dans ce cas, le bac de récupération d'eau doit être vidé endéans l'heure.

1. Retirez le bac de récupération d'eau.

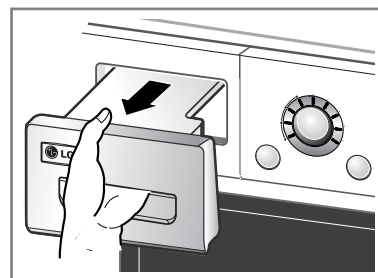

2. Videz le bac de récupération d'eau dans un évier.

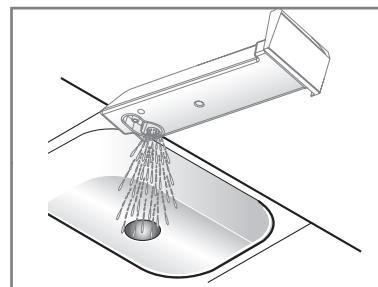

3. Remettez-le en place.

4. Appuyez sur le bouton Départ/Pause.

REMARQUE

Privilégier une vitesse d'essorage élevée en fin de cycle de lavage permet de réduire le temps de séchage et réduire ainsi votre consommation électrique. Une température ambiante élevée et une petite pièce peuvent avoir une incidence négative sur le temps de séchage et la consommation d'énergie.

⚠ Avertissement

L'eau condensée ne convient pas à boire.

⚠ ATTENTION

Plus vitesse d'essorage est lente à la faible du cycle de lavage, plus le temps de séchage sera long et la consommation électrique importante. Le séchage est interrompu dès que le voyant «Bac plein» clignote.

Entretien de votre sèche-linge

Condenseur

Le condenseur est également un élément très important pour l'efficacité des performances de séchage et vous devez y porter une attention spéciale. Il est recommandé de nettoyer le condenseur trois à quatre fois par an.

1. Ouvrez le capot du condenseur à l'aide d'une pièce ou d'un tournevis à lame ètete.

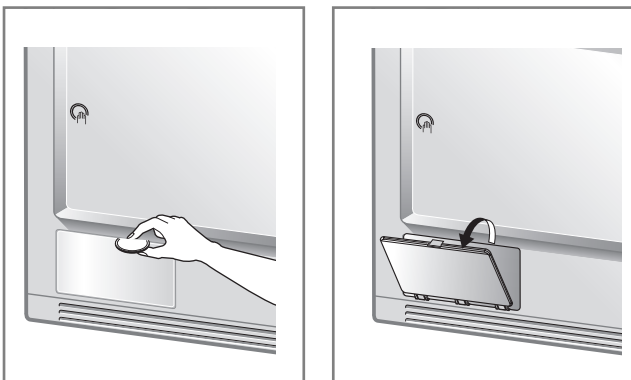

2. Ouvrez le capot de protection en tournant les leviers de blocage.

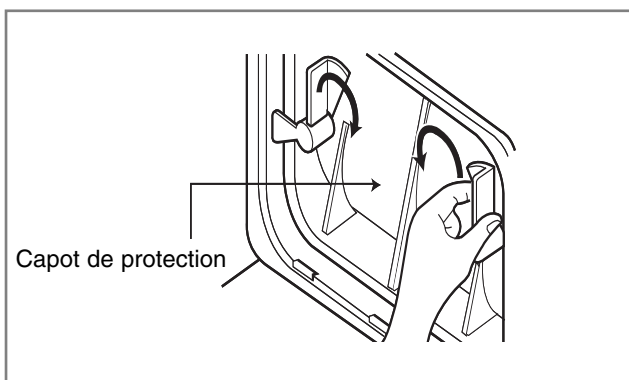

3. Déverrouillez les deux leviers de blocage en les tournant l'un vers l'autre.

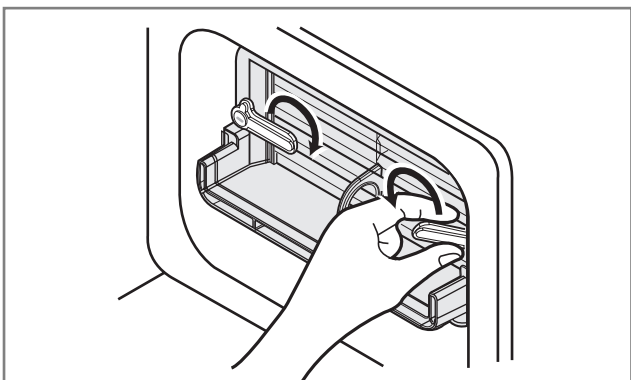

4. Sortez le condenseur en insérant un doigt dans un trou sur le bas de la façade du condenseur. (Ne forcez pas sur le condenseur.)

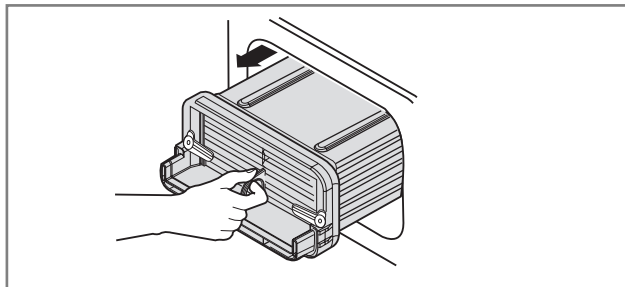

5. Nettoyez complètement le condenseur sous le robinet de manière à ce que l'eau le traverse de bout en bout.

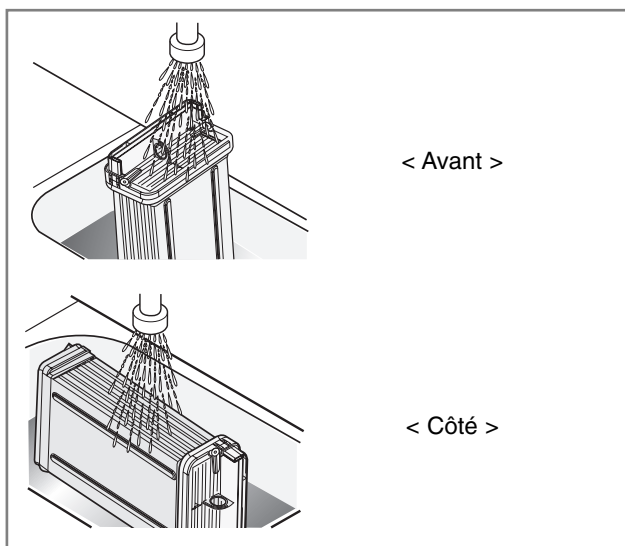

6. Procédez aux étapes ci-dessus dans le sens inverse pour remettre le condenseur en place.

⚠ ATTENTION

- Lorsque l'échangeur de chaleur est obstrué par de la peluche, le fait de mettre en marche le sèche-linge risque d'endommager l'appareil. De plus, ceci augmente la consommation d'énergie.
- N'utilisez pas d'objets pointus pour nettoyer l'échangeur de chaleur. Autrement, vous risquez de l'endommager et de causer des fuites.
- N'actionnez jamais le sèche-linge si l'échangeur de chaleur a été enlevé.

Entretien de votre sèche-linge

Grille de ventilation avant

Aspirez la grille de ventilation avant 3 à 4 fois par an pour vous assurer qu'aucune accumulation d'impuretés ou de poussières n'empêche la bonne circulation d'air.



Kit d'évacuation d'eau

Normalement, la condensation d'eau est pompée jusqu'au bac de récupération d'eau où l'eau est collectée avant d'être vidée. Il est également possible d'évacuer l'eau directement vers l'extérieur via un tuyau d'évacuation, notamment lorsque le sèche-linge est superposé à un lave-linge. Un kit de connexion au tuyau d'évacuation vous permet de modifier le circuit d'eau en toute simplicité et de rediriger l'eau vers le système d'évacuation. Veuillez suivre les étapes ci-dessous.

1. Dévissez le capot.

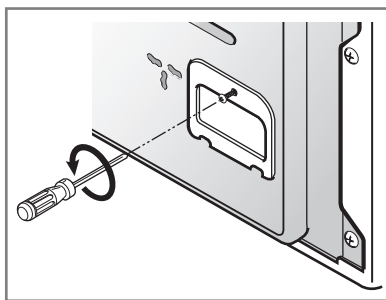

2. Sortez le kit de connexion.

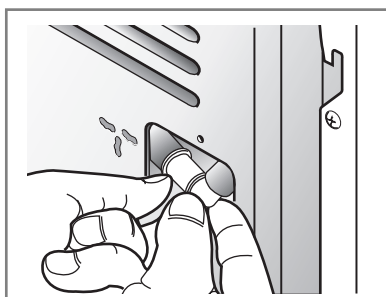

Détecteur d'humidité?

Ce dispositif permet de détecter l'humidité restant dans le linge pendant le fonctionnement. Il doit donc être nettoyé à chaque utilisation. L'objectif principal de ce nettoyage est de retirer l'accumulation de peluches à la surface du capteur.

Essuyez les capteurs à l'intérieur du tambour (voir sur les images).

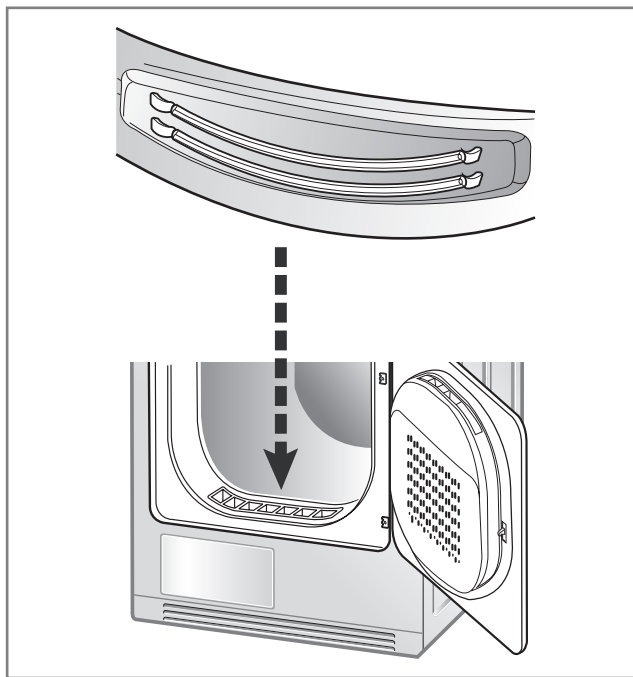

3. Séparez le tuyau du bac de récupération d'eau du kit.

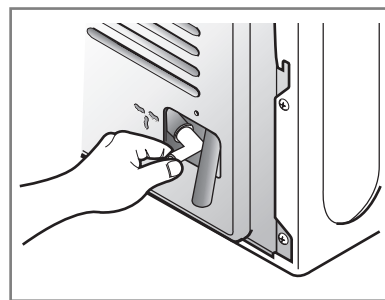

4. Reliez le tuyau d'évacuation au kit.

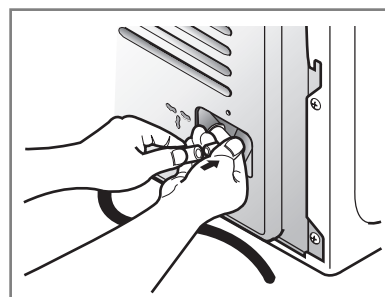

Entretien de votre sèche-linge

Modification du sens d'ouverture de la porte

L'ouverture de la porte peut être inversée pour s'adapter à vos propres conditions d'installation. Par défaut, la charnière de porte est située sur le côté droit.

⚠ ATTENTION

1. Vous pouvez vous blesser les mains lors de cette opération. Manipulez les outils pointus tels que des tournevis cruciformes ou à fente avec précaution.
2. Une fois la porte inversée, l'autocollant de la main doit également être remis en place. N'utilisez pas de visseuse électrique.

1. Dévissez la charnière inférieure de la porte puis la charnière supérieure. Placez-les sur une couverture pour éviter les rayures.

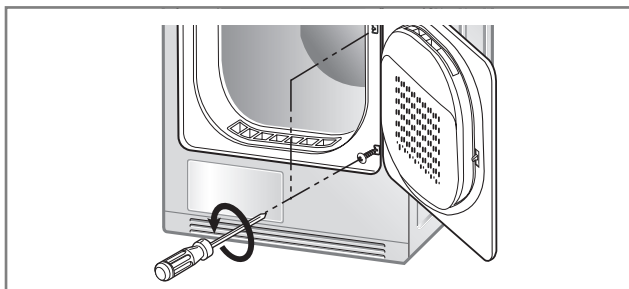

2. Retirez le couvercle de protection de la porte.

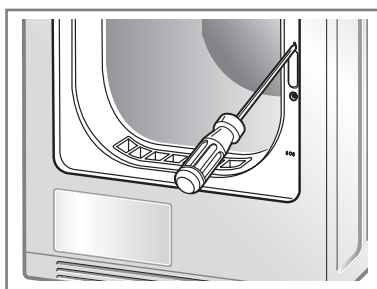

3. Retirez le verrou de la porte et insérez-le à l'emplacement du couvercle de protection de la porte.

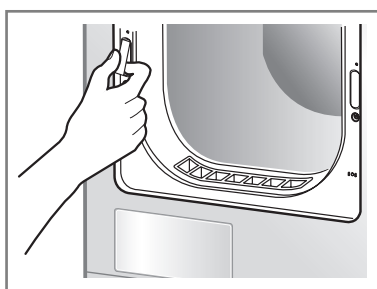

4. Détachez les deux couvercles des points de charnière.



5. Dévissez les deux charnières de porte.

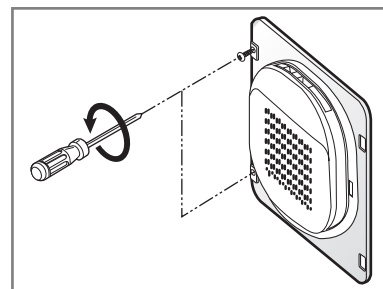

6. Remettez en place les deux couvercles de points de charnière aux emplacements des charnières de porte.

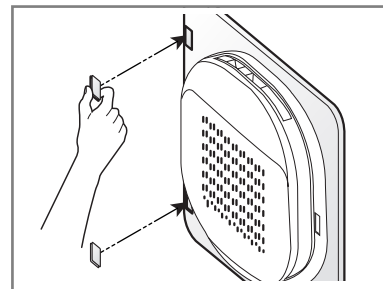

7. Remettez en place la fermeture de la porte dans la position inverse.

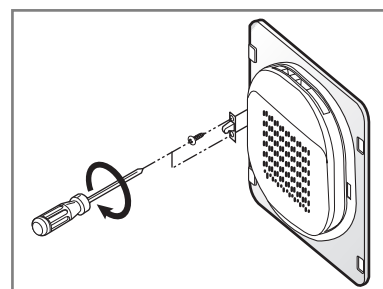

8. Vissez les charnières de la porte.

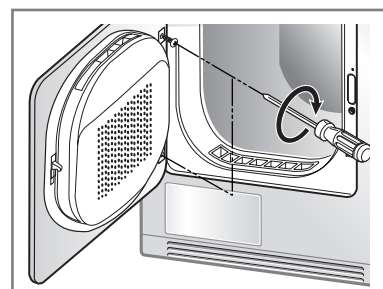

Conseils supplémentaires pour une utilisation efficace

● Guide de séchage

Capacité en fonction des types de textiles

Coton	8 kg
Mélangé	4 kg
Laine	1,5 kg
Délicat	1,5 kg

Lainages

Séchez la laine dans le cycle Laine. Assurez-vous avant tout de suivre les symboles indiqués sur les étiquettes d'entretien des vêtements. La laine n'est pas complètement séchée à la fin du programme, inutile de recommencer un cycle. Étirez les lainages dans leur forme d'origine et faites-les sécher à plat.

Textiles tissés et tricots de laine bouclette

Certains textiles tissés et tricots de laine bouclette peuvent rétrécir, en fonction de leur qualité.

Synthétiques et tissus sans repassage

Ne surchargez pas votre sèche-linge.
Sortez les vêtements qui n'ont pas besoin d'être repassés dès l'arrêt du sèche-linge pour réduire les plis.

Vêtements de bébé et chemises de nuit

Vérifiez toujours les instructions du fabricant.

Caoutchouc et plastique

Ne séchez aucun article constitué de ou contenant du caoutchouc ou du plastique, notamment :

- a) tabliers, bavoirs et galettes de chaise
- b) rideaux et linge de table
- c) tapis de bain

Fibre de verre

Ne séchez pas d'article en fibre de verre dans votre sèche-linge.
Des particules de verre restées dans votre sèche-linge pourraient entrer dans votre linge lors d'un séchage ultérieur et vous irriter la peau.

Étiquettes d'entretien des vêtements

Les vêtements portent leur propre étiquette d'instructions de lavage donc il est recommandé de les sécher en fonction de ces étiquettes.

De plus, les vêtements doivent être triés en fonction de leur taille et du type de textile.















Ne surchargez pas le sèche-linge afin d'économiser de l'énergie et du temps et d'obtenir des performances de séchage optimales.

● Consommation d'énergie

Coton prêt à porter	4.45 kWh
Coton prêt à repasser	3.55 kWh
Synthétiques prêt à ranger	1.58 kWh

Programme d'essai EN 61121 :2005 appliqué

Signification des étiquettes d'entretien des vêtements

Symboles	Instructions
	Séchage
	Séchage en machine
	Tissu sans repassage / infroissable
	Doux / délicat
	Ne pas sécher en machine
	Ne pas sécher
	Séchage haute température
	Séchage moyenne température
	Séchage basse température
	Chaleur / air interdits
	Séchage suspendu
	Séchage à l'air libre
	Séchage à plat
	Séchage à l'ombre

Conseils supplémentaires pour une utilisation efficace

● Pièces de rechange

Les pièces de rechange dont vous avez besoin sont procurées selon les conditions de garantie.

Les éléments couverts par la garantie sont échangés gratuitement. Si la garantie a expiré, les pièces de rechange doivent être achetées auprès du service après-vente.

● Mise au rebut du sèche-linge

Afin d'éviter toute blessure éventuelle de vos enfants, vous devez mettre votre sèche-linge au rebut en toute sécurité.

La porte et le couvercle et toute autre partie en saillie doivent être retirés et le cordon d'alimentation coupé afin d'éviter toute utilisation future. Ensuite, le sèche-linge doit être mis au rebut en toute sécurité.

● Contact du service après-vente

En cas de problème avec le sèche-linge, consultez d'abord le tableau de dépannage. Si vous n'y trouvez pas de solution à votre problème ou si celui-ci persiste, veuillez contacter le service après-vente.

Un technicien vous posera certaines questions, notamment :

1. Vos nom, adresse et code postal
2. Votre numéro de téléphone
3. La description du problème
4. Les numéros de modèle et numéro de série de votre sèche-linge
5. La date d'achat

● Accessoires

1. Tuyau souple d'évacuation d'eau

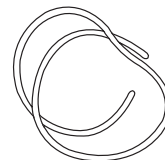

2. Support du tuyau

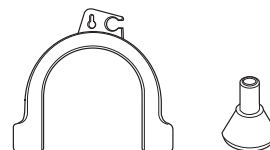

3. Grille

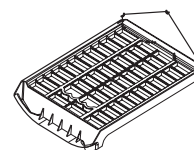

● Kit de superposition

①



Support: 2EA, Vis : 4EA.
à acheter séparément.

②

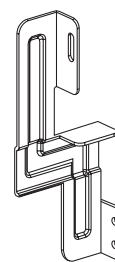

Support: 2EA, Vis : 4EA.
à acheter séparément.

- Utilisation du kit de superposition.
 - fig ① : Taille de la plaque supérieure (rondelle) : 550 mm
 - fig ② : Taille de la plaque supérieure (rondelle) : 600 mm

Le kit de superposition doit être acheté séparément pour pouvoir placer le sèche-linge au-dessus du lave-linge LG (Le sèche-linge doit être placé sur un lave-linge LG)

Dépannage

● Conseils de dépannage

Pour vous faire gagner du temps et de l'argent, la page suivante répondra à vos questions avant d'appeler le service après vente.

Problème	Ce qu'il faut faire
Le sèche-linge ne fonctionne pas.	<ol style="list-style-type: none">1. Vérifiez que le sèche-linge est branché.2. Vérifiez que le bouton 'Départ' est enfoncé.3. Vérifiez que la porte est correctement fermée.4. Vérifiez que la température de la pièce n'est pas inférieure à 5°C.5. Vérifiez qu'un fusible n'a pas sauté ou que le disjoncteur n'a pas disjoncté. Changez le fusible ou réenclenchez le disjoncteur. (Attention : les sèche-linge électriques utilisent généralement deux fusibles ou disjoncteurs). <p>Après avoir vidé le bac de récupération d'eau et nettoyé le filtre en cours de fonctionnement, vous devez de nouveau appuyer sur le bouton Départ pour que le sèche-linge redémarre.</p>
Le séchage prend beaucoup de temps.	<ol style="list-style-type: none">1. Le filtre doit être nettoyé après chaque utilisation.2. Vérifiez que le bac de récupération d'eau est vide.3. Vérifiez l'état de propreté du condensateur.4. Vérifiez que vous avez sélectionné la programmation appropriée au type de textile.5. Vérifiez que la grille d'aération ou les prises d'air arrière ne sont pas obstruées.6. Vérifiez que les vêtements ne sont pas 'excessivement mouillés'.7. Vérifiez que vous avez sélectionné un programme correct.8. Vérifiez que le sèche-linge n'est pas surchargé.
Le témoin 'Entretien filtre' clignote.	<ol style="list-style-type: none">1. Vérifiez que le filtre est propre.2. Vérifiez que le condensateur n'est pas bouché.
La lumière du tambour ne fonctionne pas.	Vérifiez que le filament de l'ampoule n'est pas cassé.
Les vêtements sont pelucheux.	<ol style="list-style-type: none">1. Vérifiez que le filtre à peluches est vide.2. Vérifiez que votre sèche-linge ne comporte que des vêtements propres.3. Vérifiez que le linge est correctement trié dans le tambour.4. Vérifiez que le linge n'est pas surchargé.5. Vérifiez qu'il n'y a pas de papier, mouchoirs jetables ou similaires dans les poches des vêtements.
Les temps de séchage ne sont pas réguliers.	Le temps de séchage d'une charge dépendra de la chaleur sélectionnée, du volume de la charge, du type de textiles, de l'humidité des vêtements et de la condition du filtre à peluches.
Il y a une fuite d'eau.	Vérifiez si la porte et le capot de protection sont sales ou endommagés.
Les vêtements sont froissés.	Vérifiez que le linge n'est pas surchargé. Essayez une durée de séchage plus courte et retirez les articles encore légèrement humides.
Les vêtements rétrécissent.	Pour éviter le rétrécissement, veuillez suivre attentivement les instructions d'utilisation et d'entretien de vos vêtements, car certains textiles rétrécissent naturellement en séchant. D'autres textiles peuvent être lavés mais rétréciront s'ils sont séchés dans un sèche-linge.

Dépannage

● Mode Erreur

- **dE** : L'écran affiche ' dE ' si la porte est ouverte. La porte doit être fermée et le bouton Départ enfoncé pour que le sèche-linge redémarre.

Si le sèche-linge s'arrête soudain à cause d'une panne d'électricité ou pour d'autres raisons alors que le séchage est en cours, l'air and à l'intérieur du sèche-linge restera très chaud et humide, du fait de la charge de linge en cours de séchage.

Le fait que le sèche-linge reste longtemps dans cet état pourrait réduire sa durabilité ou endommager ses composants électriques.

Si le sèche-linge s'arrête longtemps au cours du processus de séchage, ouvrez sa porte afin de permettre la décharge vers l'extérieur de l'air chaud et humide.

- **EHE** : Symbole qui sert à indiquer la présence d'air très chaud et très humide à l'intérieur du sèche-linge lorsque le sèche-linge s'arrête au cours du processus de séchage. Dans ce cas, n'utilisez de nouveau le sèche-linge qu'après l'avoir aéré. Pour ce faire, enlevez tout le linge en cours de séchage et ouvrez la porte pendant plus d'une heure. (Contactez le service technique si cet état continue en dépit de l'ouverture prolongée de la porte.)

- **ELE, tE1, tE2, tE3, tE4, bE** : Si les erreurs d'affichage continuent à se produire, débranchez les cordons de secteur et puis appelez au service après-vente.

● Le tambour ne s'éclaire pas.

- Veuillez contacter le service client

Informations techniques



Exigences électriques

Volts	Hertz	Watts (Max)
230 V	50 Hz	2600

Assurez-vous de vérifier la plaque située sur le sèche-linge afin de vous assurer que ses caractéristiques électriques sont bonnes.

	Alcôve ou sous- plan de travail
Côtés	0 mm
Haut	0 mm
Arrière	25 mm

Besoins en ventilation

Alcôve ou sous-plan de travail

circulation d'air de **3500cm² /min à travers le sèche-linge**

Placard

La porte du placard doit posséder 2 orifices (persiennes), de chacun 387 cm², situés à 8 cm du bas et du haut de la porte.

Élimination de votre ancien appareil

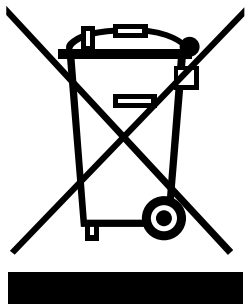

1. Ce symbole, représentant une poubelle sur roulettes barrée d'une croix, signifie que le produit est couvert par la directive européenne 2002/96/EC.
2. Les éléments électriques et électroniques doivent être jetés séparément, dans les vide-ordures prévus à cet effet par votre municipalité.
3. Une élimination conforme aux instructions aidera à réduire les conséquences négatives et risques éventuels pour l'environnement et la santé humaine.
4. Pour plus d'information concernant l'élimination de votre ancien appareil, veuillez contacter votre mairie, le service des ordures ménagères ou encore la magasin où vous avez acheté ce produit.

■ Ce qui est exclu de la garantie

Les déplacements des techniciens chez vous pour vous former à l'utilisation du produit.

Si ce produit est branché sous toute tension autre que celle indiquée sur la plaque nominale.

Si la panne est provoquée par un accident, une négligence, une mauvaise utilisation ou une catastrophe naturelle.

Si la panne a pour origine des raisons sortant du cadre d'utilisation domestique normale ou du mode d'emploi.

Si la panne est provoquée par des animaux nuisibles, par exemple, des rats ou des cafards, etc.

Le bruit ou les vibrations considérés comme normaux, par exemple, le bruit de l'évacuation de l'eau, le pivotement du tambour ou les bips d'avertissement.

La correction de l'installation, par exemple, la mise à niveau du produit, l'ajustement de l'évacuation.

L'entretien normal recommandé par le mode d'emploi.

Le retrait de corps/substances étrangers de la machine, y compris la pompe et l'entrée du tuyau du filtre, exemple, des gravillons, des clous, des armatures de soutien-gorges et des boutons, etc...

Remplacement de fusibles ou correction de branchement ou de plomberie.

Correction de réparations non autorisées.

Les détériorations d'effets personnels suite à l'utilisation de ce produit provoquée par un défaut éventuel de l'appareil.

Si ce produit est utilisé à des fins commerciales, il n'est pas garanti.

(Exemple : lieux publics tels que les douches publiques, les pensions, les clubs sportifs, les dortoirs)

Si ce produit est installé en dehors de sa zone de fonctionnement normale, tout frais de transport impliqué par la réparation du produit ou le remplacement d'une pièce défectueuse est à la charge de l'utilisateur.

Conditions de garantie du sèche-linge

- 1. La période de garantie commence** à la date d'achat et est valide pendant 24 mois. Le début de la période de garantie est prouvé si l'acheteur soumet le ticket de caisse accompagné de la carte de garantie, dûment remplie et signée par le vendeur. Le numéro de série du produit doit correspondre au numéro inscrit sur la carte de garantie.
- 2. Pendant la période de garantie, nous** corrigerons tous défauts sans frais pour vous, s'il peut être prouvé que ceux-ci sont dus à des défauts de fabrication ou matériels.
- 3. Les dommages dus à la manipulation** inappropriée, au non-respect des instructions d'utilisation et à l'usure normale **ne sont pas couverts par cette garantie**. De même, la garantie ne couvre pas les pièces d'usure ou pièces se cassant facilement (par exemple, hublot, ampoules). L'acheteur est responsable de tout dommage effectué pendant le transport ainsi que des coûts de transport et d'emballage.
- 4. Nous décidons s'il est préférable de procéder à des réparations, d'échanger le produit ou de changer des pièces.** Les pièces échangées ou remplacées sont notre propriété. La période de garantie d'origine n'est pas prolongée si le sèche-linge est réparé ou certaines pièces remplacées.
- 5. La garantie est annulée** en cas de toute intervention personnelle non autorisée par LG Electronics, ou si l'appareil est utilisé à des fins commerciales.
- 6. Conservez toujours l'emballage d'origine,** de telle sorte que si l'appareil doit être envoyé en réparation, il puisse être transporté sans être endommagé.
- 7. Si une réparation est couverte par cette garantie,** contactez toujours votre revendeur ou un centre de service après-vente agréé .
- 8. Toute autre prétention est exclue.** Si des éléments de ces termes ne sont pas valides, ils s'appliquent dans le sens du libellé. La validité des autres termes n'est pas affectée.

Certificat de garantie

Pour couvrir cet appareil d'une garantie de 24 mois

Pendant la période de garantie de 24 mois, nous réparerons votre appareil à nos frais ou mettrons gratuitement à disposition les pièces de rechange auprès de votre revendeur, si la panne de l'appareil est due à des défauts de fabrication ou matériels. Toute autre prétention est exclue.

Vos conditions de garantie à l'arrière s'appliquent également !

Type d'appareil :

Numéro de série :

Nom de l'acheteur :

Date d'achat :

Tampon et signature du revendeur

Memo

Memo



LG Electronics Inc.