

LAC3800R\_DHUNLLR\_CRO\_5341



**MODEL : LAC3800R**



**COMPACT**  
**disc**  
**DIGITAL AUDIO**

**MP3**  
**CD-R/RW**



HRVATSKI

## Sadržaj

- |   |  |    |   |
|---|--|----|---|
| 2 | Sadržaj  | 9  | Priključivanje dodatne opreme (Auxiliary) |
| 3 | Sigurnosne napomene  | 10 | Slušanje CD-a                             |
| 4 | Prednja ploča / Daljinski upravljač<br>(dodatna mogućnost) |    | Pauziranje ili resetiranje CD-a           |
| 5 | O upravljačkoj ploči koja se može skidati                  |    | Tražnje odsjeka unutar snimke / datoteke  |
|   | Stavljanje upravljačke ploče                               |    | Preskakanje na drugu snimku / datoteku    |
|   | Skidanje upravljačke ploče                                 |    | Uvodno skeniranje                         |
| 6 | Instaliranje   |    | Ponavljjanje                              |
|   | Osnovno instaliranje                                       |    | Nasumično                                 |
|   | Skidanje postojećeg prijemnika                             |    | MP3/WMA snimka -10 / +10                  |
|   | ISO-DIN instaliranje                                       |    | MP3/WMA folder GORE/DOLBE                 |
|   | Umetanje baterije  | 11 | Otklanjanje teškoća                       |
| 7 | Priključivanje   | 12 | Informacije o općenitom podešavanju       |
| 8 | Osnovne operacije  | 12 | Specifikacije                             |
|   | Isključenje tona   |    |   |
|   | Mijenjanje općenitih postavki                              |    |   |
|   | Korištenje EQ-u  |    |   |
|   | Podešavanje glasnoće                                       |    |   |
|   | XDSS+  |    |   |
|   | Provjera sata  |    |   |
| 8 | Slušanje RDS prijenosa                                     |    |   |
|   | RDS emitirane informacije                                  |    |   |
| 9 | Slušanje radija  |    |   |
|   | Auto traženje memorije                                     |    |   |
|   | Spremanje i pozivanje emitiranih frekvencija               |    |   |
|   | Skeniranje preset stanica                                  |    |   |
|   | Podešavanje preset stanica                                 |    |   |



Ovaj proizvod proizveden je u skladu s Direktivom 2006/28/EEC(ANNEX I , 3.2.9), 72/245/EEC, i 2006/95/EC.

Europski predstavnik:  
LG Electronics Service Europe B.V. Veluwezoom 15, 1327 AE  
Almere, The Netherlands (Tel : +31-036-547-8940)

## Sigurnosne napomene



**OPREZ**  
NE OTVARAJTE, OPASNOST OD  
STRUJNOG UDARA



U CILJU SMANJENJA OPASNOSTI OD STRUJNOG UDARA NE SKIDAJTE POKLOPAC (ILI ZADNJI DIO). UNUTRA NEMA DIJELOVA KOJE BI MOGAO SERVISIRATI KORISNIK. SERVISIRANJE TREBA OBAVLJATI ZA TO KVALIFICIRANO OSOBLJE.



Munja sa simbolom strelice, unutar jedankostraničnog trokuta treba korisnika upozoriti na prisutnost neizoliranog opasnog napona unutar kućišta proizvoda koji bi mogao biti dovoljne jakosti da predstavlja opasnost od strujnog udara za osobe.



Uskličnik unutar jedankostraničnog trokuta upozorava korisnika na postojanje važnih uputa za rad i održavanje (servisiranje) u knjižicama koje prate uređaj.



Vozilom uvijek upravljajte na siguran način. Zadržite svoju pažnju tijekom vožnje i uvijek budite potpuno svjesni svih uvjeta za vožnju. Ne mijenjajte postavke i nijednu funkciju. Prije nego li se odlučite za takve operacije povucite se sigurno i na zakonom dozvoljeni način.



Ne upotrebljavajte uređaj puno sati na ekstremno niskim ili visokim temperaturama. (-10~60°C)



Kako bi smanjili rizik od strujnog udara, ne skidajte prednji ili zadnji poklopac ovog proizvoda. Unutra nema dijelova koje korisnik može servisirati. Servisiranje prepustite kvalificiranom osoblju za servisiranje.



Kako bi smanjili rizik od strujnog udara, ne izlažite ovaj proizvod vodi koja kaplje ili zapljuskuje, kiši ili vlazi.



Zbog visoke temperature izvan uređaja, molimo upotrebljavajte uređaj samo kada je instaliran u automobilu.



Ovaj uređaj ne može raditi s diskovima od 8 cm (upotrebljavajte samo diskove od 12 cm).

**OPREZ:** Ovaj uređaj je opremljen laserskim sistemom.

U svrhu pravilne upotrebe ovog uređaja molimo, pažljivo pročitajte ovaj priručnik za korisnika. Sačuvajte priručnik kao referencu za buduće potrebe. Ako je uređaj potrebno popravljati obratite se ovlaštenom servisnom centru (pogledajte postupak za servisiranje). Upotreba kontrola, podešavanja ili izvođenje postupaka koji nisu navedeni u priručniku mogu dovesti do opasnog izlaganja radijaciji.

Kako biste spriječili izlaganje laserskoj zruci ne pokušavajte otvarati kućište.

Vidljiva laserska radijacija u slučaju otvaranja. NE GLEDAJTE U ZRAKU.

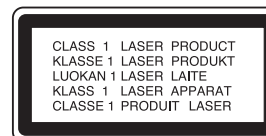

### Uklanjanje starog aparata



1. Ako se na proizvodu nalazi simbol prekržižene kante za smeće, to znači da je proizvod pokriven europskom direktivom 2002/96/EC.
2. Električni i elektronski proizvodi ne smiju se odlagati zajedno s komunalnim otpadom, već u posebna odlagališta koja je odredila vlada ili lokalne vlasti.
3. Pravilno odlaganje starog proizvoda spriječit će potencijalne negativne posljedice po okoliš i zdravlje ljudi.
4. Podrobnije informacije o odlaganju starog proizvoda potražite u gradskom uredu, službi za odlaganje otpada ili u trgovini u kojoj ste kupili proizvod.



### Oppez

Kada se uređaj priključi na pogrešan način prikazuje se sljedeće.

1. Antenski priključak upitan:  
“ANTENNA ON PORT SHORT CIRCUIT CHECK”
2. Daljinski priključak upitan: “REMOTE ON PORT SHORT CIRCUIT CHECK”
3. Antenski priključak i daljinski priključak su upitni:  
“ANTENNA REMOTE ON PORT SHORT CIRCUIT CHECK”

Nakon ponovljenog priključivanja, ponovo isključite/uključite uređaj.

Kada se formatira RW disk, opciju za format diska treba postaviti na [Mastered] kako bi diskovi bili kompatibilni s LG Player-om.

Kada opciju postavljate na Live File System, disk nećete moći koristiti na LG player-ima. (Mastered/Live File System : Sustav Formata za disk za Windows Vista-u)

## Prednja ploča / Daljinski upravljač (dodatna mogućnost)

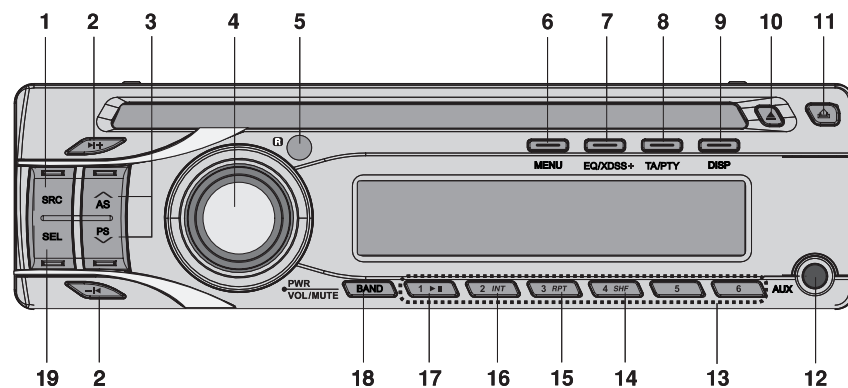

- 1 IZVOR [SRC]
- 2 Skoči / Traži / Traži / Podesi -1◀ / ▶+1
- 3
  - Auto spremanje [A/AS]
  - Preset skeniranje [V/PS]
  - MP3/WMA snimak +10/-10 A/V
  - Folder gore/dolje A/V
- 4
  - Glasnoća
  - [MUTE]
  - Uključi/isključi [PWR]
- 5 Senzor za daljinski (Dodatna mogućnost)
- 6 [MENU]
- 7
  - Equalizer [EQ]
  - Extreme Dynamic Sound System [XDSS+]
- 8
  - Prometne obavijesti [TA]
  - Vrsta programa [PTY]
- 9 Displej [DISP]

4 | AUTO CD/MP3/WMA prijemnik

- 10 Izbacivanje ▲
- 11 Otpusti ▲
- 12 AUX ulaz
- 13 Preset Stanica [1~6]
- 14 Nasumična reprodukcija [SHF]
- 15 Ponovi [RPT]
- 16 Uvodno skeniranje (Intro Scan) [INT]
- 17 Reprodukcija/Pauza ▶/||
- 18 [BAND]
- 19 Odaberi [SEL]

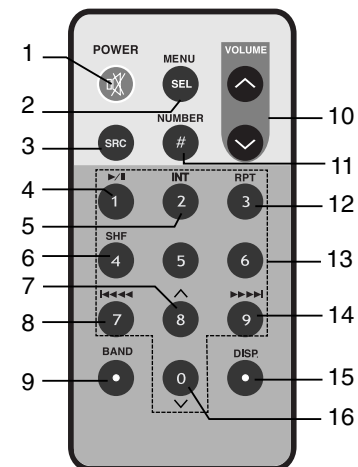

- 1 Power (Isklj/uklj) [POWER] / Mute (Isklj/uklj. ton)
- 2 Odaberi [MENU/SEL]
- 3 Izvor [SRC]
- 4 Reprodukcija / Pauza ▶/||
- 5 Uvodno skeniranje [INT]
- 6 Nasumično [SHF]
- 7
  - MP3/WMA snimak +10
  - Folder gore ▲
- 8
  - CD Skoči / Traži
  - Traži / Podesi ◀◀◀◀
- 9 [BAND]
- 10 Glasnoća jača ▲ / slabija ▼
- 11 Broj [#]
- 12 Ponovi [RPT]
- 13 Broj [0-9]
- 14
  - CD Skoči / Traži
  - Traži/ podesi ▶▶▶▶
- 15 Displej [DISP.]
- 16
  - MP3/WMA snimak -10
  - Folder dolje ▼

## O upravljačkoj ploči koja se može skidati

### Stavljanje upravljačke ploče

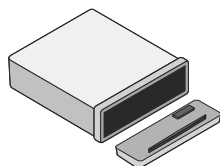

- 1 Lijevu stranu prednje ploče poravnajte sa zaus-tavljačem.
- 2 Gurnite desnu stranu ili ploču u uređaja sve dok ne začujete klik.

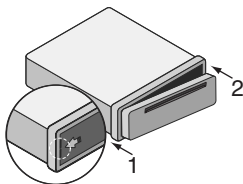

#### **Opres**

- Ako upravljačka ploča nije dobro stavljena, upravljačke tipke možda neće dobro raditi. U tom slučaju, lagano pritisnite displej.
- Ne ostavljate upravljačku ploču na mjestu koje je izloženo visokim temperaturama ili izravnoj sunčevoj svjetlosti.
- Ne bacajte upravljačku ploču i pazite da ne bude izložena jakim udarcima.
- Pazite da jaka otapala kao što su benzin, razrjeđivači ili insekticidi ne dođu u dodir s površinom upravljačke ploče.

### Skidanje upravljačke ploče

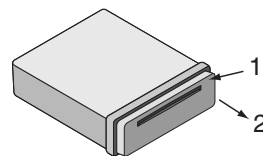

- 1 Pritisnite “” (Otpusti) kako bi otvorili upravljačku ploču.
- 2 Uхватite desni dio upravljačke ploče.
- 3 Povucite van upravljačku ploču.
- 4 Stavite upravljačku ploču u isporučeno zaštitno kućište

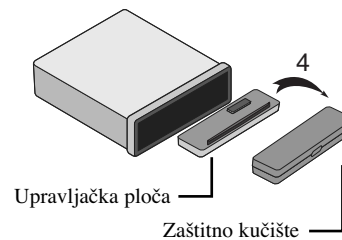
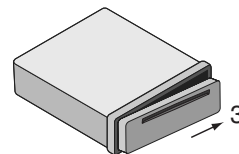

#### **Napomena**

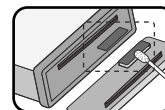

S vremena na vrijeme obrišite kontakte na zadnjoj strani upravljačke ploče pamučnim štapićem namočenim u alkohol. Zbog sigurnosti, prije čišćenja ugasisite automobil i izvadite ključ automobila iz bravice.

## Instaliranje

### Osnovno instaliranje

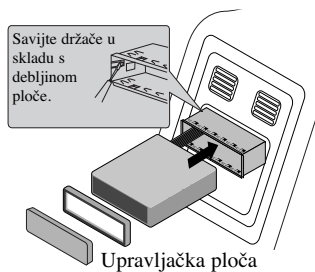

Prije instalacije provjerite je li prekidač za uključivanje postavljen na isključeno (OFF) i skinite kabel s akumulatora automobila kako biste izbjegli mogućnost nastajanja kratkog spoja.

- 1 Izvadite postojeći prijemnik.
- 2 Napravite potrebna priključivanja.
- 3 Postavite nosač za montažu.
- 4 Postavite uređaj u nosač za montažu.

### Skidanje postojećeg prijemnika

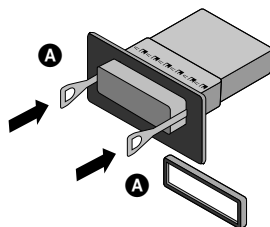

Ako već postoji rukav za instalaciju za receiver uređaj on se mora ukloniti.

- 1 Skinite zadnji oslonac s uređaja.
- 2 Skinite prednju ploču i prsten za podešavanje s uređaja.
- 3 Umetnite polugu **A** u rupu sa strane uređaja.

Izvedite istu radnju na drugoj strani i povucite uređaj van iz nosača za montažu.

### ISO-DIN instaliranje

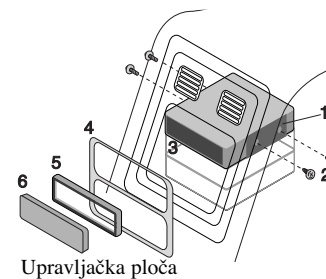

- 1 Gurnite uređaj u ISO-DIN okvir.
- 2 Postavite vijke koje ste skinuli sa starog uređaja.
- 3 Gurnite uređaj i okvir u otvor na ploči.
- 4 Postavite poklopac za ploču ili adapter.
- 5 Postavite na uređaj prsten za podešavanje.
- 6 Postavite upravljačku ploču na uređaj.

### Umetanje baterije

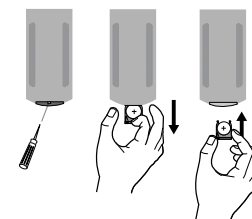

- 1 Izvucite držač baterije oštrom predmetom kao što je to kemijska olovka.
- 2 Bateriju pravilno stavite na držač baterije.
- 3 Umetnite držač baterija na njegovo pravo mjesto.

#### Napomena

- Upotrebljavajte samo jednu litijsku bateriju CR2025 (3V).
- Izvadite bateriju ako se daljinski upravljač neće upotrebljavati kroz dulje vrijeme.
- Bateriju nemojte puniti, rastavljati, grijati i ne bacajte ju u vatru.
- Ne rukujte baterijom pomoću metalnih alata.
- Ne pospremaite bateriju zajedno s metalnim materijalima.

## Priključivanje

Prije instalacije provjerite je li prekidač za uključivanje postavljen na isključeno (OFF) i skinite kabel s ⊖ akumulatora automobila kako biste izbjegli mogućnost nastajanja kratkog spoja.

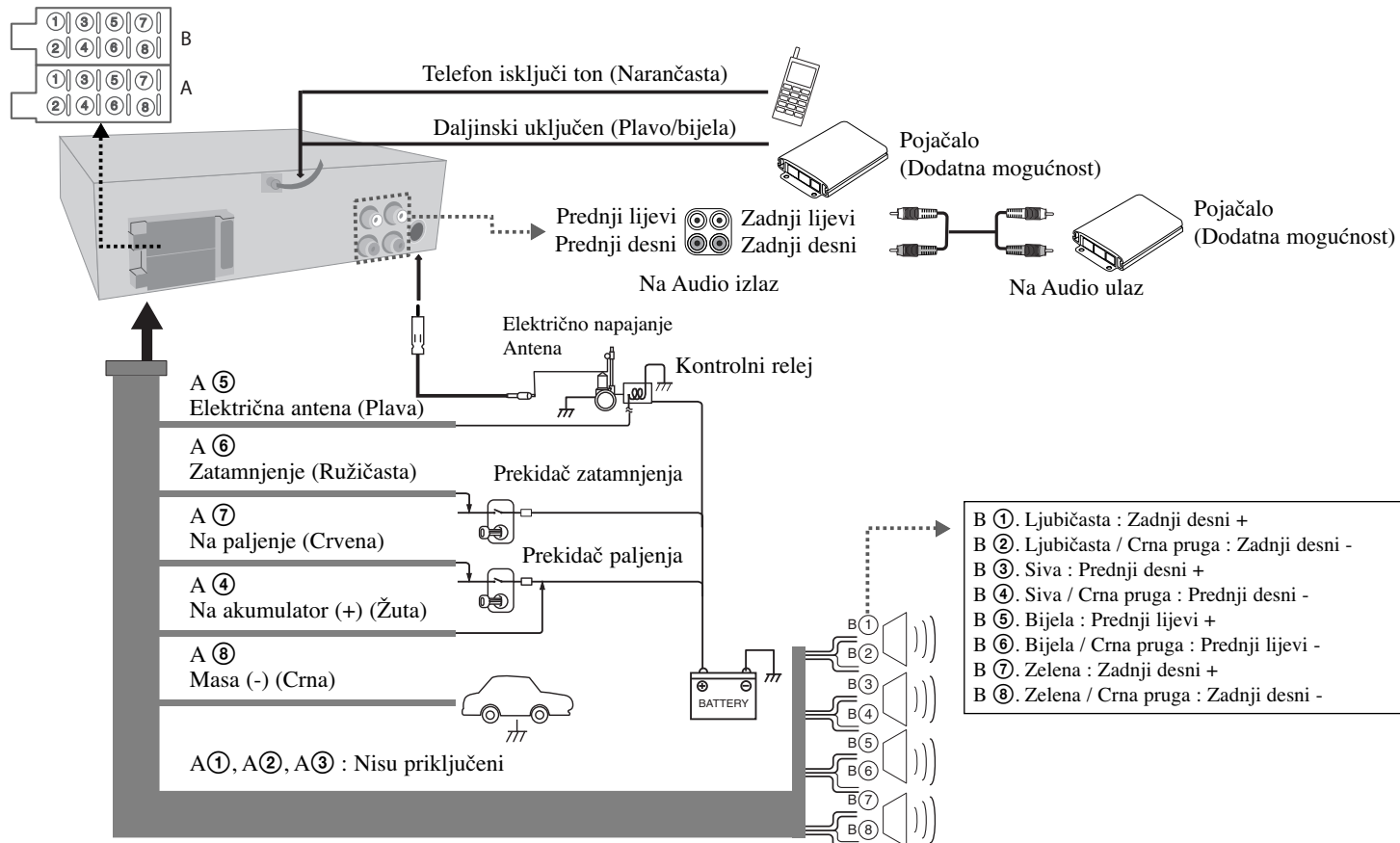

## Osnovne operacije

|                       | NA PLAYER-U  | NA DALJINSKOM |
|-----------------------|--------------|---------------|
| 1. Uključite uređaj.  | PWR/MUTE     | POWER         |
| 2. Odaberite izvor.   | SRC          | SRC           |
| 3. Podesite glasnoću. | Okrenite PWR | VOLUME        |

## Osnovne operacije - što još možete učiniti

### Isključenje tona

Pritisnite MUTE/PWR (POWER ) na daljinskom upravljaču za isključenje tona. Za poništenje, ponovo pritisnite tipku.

### Mijenjanje općenitih postavki

- 1 Pritisnite MENU (pritisnite i držite SEL/MENU na daljinskom upravljaču) kako bi se pojavila jedna od stavki izbornika.
- 2 Pritisnite MENU (SEL/MENU na daljinskom upravljaču) i rotirajte PWR. (Pritisnite VOLUME na daljinskom upravljaču) za odabir jedne od dolje navedenih postavki.  
- Za više informacija o postavkama, pogledajte **stranicu 12**.
- 3 Pritisnite i držite MENU (SEL/MENU na daljinskom upravljaču) za završavanje postavki.

### Korištenje EQ-u

EQ služi za povećanje ili smanjenje snage signala audio frekvencija. Funkcija vam omogućuje potpunije uživanje u zvuku. Pritisnite više puta EQ/XDSS+. Indikator svijetli prema sljedećem redosljedu.

Pop → Classic → Rock → Jazz → Vocal → Salsa → Samba → User1 → User2 → Off (NIJE prikazano.)

### Napomena

Kada je XDSS+ postavljen na "Off", možete podešavati EQ postavke.

### Podešavanje glasnoće

Pritisnite više puta SEL (SEL/MENU na daljinskom upravljaču) za odabir željenog modusa za podešavanje, glasnoća, balans i prigušenje. Za podešavanje kvalitete zvuka okrenite PWR.

### Napomena

Kada su EQ i XDSS+ postavljeni na "Off", možete podesiti postavke za glasnoću (BAS, MID, TRB).

### XDSS+ (Extreme Dynamic Sound System)

Pritisnite i držite EQ/XDSS+. (XDSS+ : Pojačava visoke i bas tonove.) Za poništenje, ponovo pritisnite tipku.

### Provjera sata

Sat možete vidjeti ako pritisnete DISP (DISP. na daljinskom upravljaču).

## Slušanje RDS prijensa

|                                      | NA PLAYER-U                |
|--------------------------------------|----------------------------|
| 1. Odaberite izvor za prijemnik.     | SRC                        |
| 2. Odaberite frekventno područje FM. | BAND                       |
| 3. Odaberite vrstu programa.         | Pritisnite i držite TA/PTY |
| 4. Odaberite stanicu u PTY vrsti.    | 1-6                        |

### RDS emitirane informacije.

Pritisnite više puta i držite PTY za odabir svakog modusa.

Music group → Speech Group → Search off

| BR. GLAZBENE GRUPE   | BR. GOVORNE GRUPE                 |
|----------------------|-----------------------------------|
| 1. POP M, ROCK M     | 1. VIJESTI, DOGAĐAJI, INFO        |
| 2. LAKA M, LAGANA M. | 2. SPORT, OBRAZOVANJE, DRAMA      |
| 3. KLASIKA, DRUGA M  | 3. KULTURA, ZNANOST, RAZNO        |
| 4. JAZZ, COUNTRY     | 4. VRIJEME, FINACIJE, DJECA       |
| 5. NARODNA M, STARA  | 5. DRUŠTVO, RELIGIJA, TELEFONSKE  |
| 6. FOLK M            | 6. PUTOVANJA, DOKOLICA, DOKUMENTI |



## Slušanje radija

|                                   | NA PLAYER-U                      | NA DALJINSKOM                   |
|-----------------------------------|----------------------------------|---------------------------------|
| 1. Odaberite izvor za prijemnik.  | <b>SRC</b>                       | <b>SRC</b>                      |
| 2. Odaberite frekventno područje. | <b>BAND</b>                      | <b>BAND</b>                     |
| 3. Auto traženje.                 | -1◀ / ▶1+                        | ◀◀◀/▶▶▶                         |
| Ručno traženje.                   | Pritisnite i držite<br>-1◀ / ▶1+ | Pritisnite i držite<br> ◀◀◀/▶▶▶ |

## Slušanje radija - što još možete učiniti

### Auto traženje memorije

Pritisnite **A/AS**. Šest najjačih signala će se automatski spremiti pod preset tipke 1-6 prema jačini signala. Za poništenje, pritisnite **A/AS**.

### Spremanje i pozivanje emitiranih frekvencija

- 1 Pritisnite **BAND** za odabir željenog frekventnog pojasa koji želite spremiti.
- 2 Odaberite željenu frekvenciju i pritisnite jednu od preset tipki 1-6, tipku držite sve dok ne začujete bip ton.
- 3 Za memoriranje (preset) drugih stanica ponovite korake 1-2. Sljedeći put kada pritisnete određenu preset tipku, iz memorije ćete pozvati spremljenu frekvenciju radio stanice.

### Skeniranje preset stanica

Pritisnite **V/PS**. Pojavit će se svaka preset stanica. Za poništenje pritisnite **V/PS**.

### Podešavanje preset stanica

Pritisnite **BAND** za odabir željenog frekventnog pojasa i pritisnite željenu preset tipku 1-6 (preset tipka 1-6 na daljinskom upravljaču).

### ★ Napomena

Kada se stanica sprema na preset broj na kojem je već spremljena neka druga stanica istog frekventnog područja, prije memorirana stanica biće obrisana.0

## Priključivanje dodatne opreme (Auxiliary)

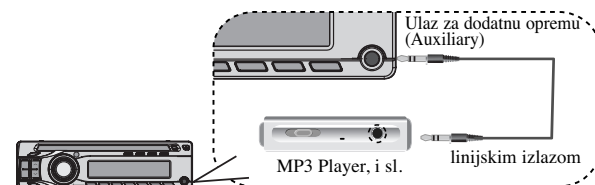

|   | NA PLAYER-U         | NA DALJINSKOM     |
|---|---------------------|-------------------|
| 1. Odaberite izvor za AUX.                    | <b>SRC</b>          | <b>SRC</b>        |
| 2. Uključite reprodukciju na dodatnoj opremi. | -                   | -                 |
| 3. Podesite glasnoću.                         | <b>Okrenite PWR</b> | <b>VOLUME</b> ^ v |

## Slušanje CD-a

|                       | NA PLAYER-U  | NA DALJINSKOM |
|-----------------------|--------------|---------------|
| 1. Umetnite CD.       | -            | -             |
| 2. Podesite glasnoću. | Okrenite PWR | VOLUME ^ v    |

## Slušanje CD-a - što još možete učiniti

### Pauziranje ili resetiranje CD-a

Pritisnite ►► na player-u (►► na daljinskom upravljaču) tijekom reprodukcije. Ponovo pritisnite ovu tipku za nastavak reprodukcije.

### Tražnje odsjeka unutar snimke / datoteke

Pritisnite i držite -I◀ / ▶I+ na player-u (◀◀◀◀/▶▶▶▶) na daljinskom upravljaču) otprilike 1 sekundu tijekom reprodukcije, a zatim otpustite tipku na željenom mjestu.

### Preskakanje na drugu snimku / datoteku

Pritisnite i držite -I◀ / ▶I+ na player-u (◀◀◀◀/▶▶▶▶) na daljinskom upravljaču). Za skok na prethodnu snimku kratko pritisnite -I◀ unutar 3 sekunde vremena za reprodukciju. Pritisnite [#] i broj koji želite premjestiti na daljinskom upravljaču kako biste premjestili datoteku/snimku.

### Uvodno skeniranje

Pritisnite ili pritisnite i držite INT na player-u (INT na daljinskom upravljaču). Reproducira se svaka datoteka u odabranom folderu (■ INT) ili prvih 10 sekundi svake snimke/datoteke (INT) na disku. Za poništenje ponovo pritisnite tipku.

### Ponavljanje

Pritisnite ili pritisnite i držite RPT na player-u (RPT na daljinskom upravljaču). Trenutno odabrane snimke/datoteke (1 RPT) ili folder (■ RPT) na disku se ponavljano reproducira. Za poništenje ponovo pritisnite tipku.

### Nasumično

Pritisnite ili pritisnite i držite SHF na player-u (SHF na daljinskom upravljaču). Svaka datoteka u trenutno odabranom folderu (■ SHF) ili sve snimke/datoteke (SHF) na disku se reproduciraju nasumičnim odabirom. Za poništenje ponovo pritisnite tipku SHF.

### Napomena

Ako tijekom nasumične reprodukcije pritisnete -I◀, nećete se vratiti na prethodnu snimku.

### MP3/WMA snimka -10 / +10

(Ako nema foldera ili je samo jedan folder.) Tijekom reprodukcije pritisnite V/PS za povratak 10 snimki unazad, i pritisnite ^/AS za prelazak 10 snimki naprijed.

### MP3/WMA folder GORE/DOLJE

(Ako postoji više od dva foldera.) Tijekom reprodukcije pritisnite V/PS za povratak na prethodni folder, i pritisnite ^/AS za odlazak na naredni folder.

### Gledanje informacije o glazbi

MP3/WMA datoteke često dolaze s tag informacijom. Tag sadrži informaciju o naslovu, izvođaču ili albumu. Pritisnite više puta DISP tijekom reprodukcije MP3/WMA/CD TEXT datoteke. Ako nema informacije na displeju će se prikazati "NO TEXT".

### Napomena

- : Ikona se prikazuje tijekom MP3/WMA reprodukcije.
- **Kompatibilnost MP3/WMA diska s ovim uređajem ograničena je u skladu sa sljedećim:**
  1. Sampling Frequency / 8 - 48kHz (MP3) 22.05 - 48kHz (WMA)
  2. Bit brzina / unutar 8 - 320kbps (uključujući VBR) (MP3) 32 -320kbps (WMA)
  3. CD-R/CD-RW sistem datoteka treba biti "ISO 9660"
  4. Ako snimate MP3/WMA datoteke pomoću softvera koji ne može kreirati sistem datoteka (FILE SYSTEM), na primjer "Direct-CD" itd., nemoguće je reproducirati MP3-datoteke. Zato Vam preporučujemo da koristite "Easy-CD Creator", koji kreira sistem datoteka po standardu ISO 9660.
  5. WMA dekodier se podržava osim "Class 2A".

**Klijenti isto tako trebaju imati u vidu da se traži dozvola za download MP3/WMA-datoteka i muzike sa Interneta. Naša kompanija nema pravo da daje takvu dozvolu. Dozvola se mora tražiti od vlasnika autorskih prava.**

## Otklanjanje teškoća

|           | Simptom   | Uzrok  | Rješenje   |
|-----------|---|--|--|
| OPĆENITO  | Napajanje se ne uključuje. / Uređaj ne radi.  | Vodiči i konektor su nepravilno spojeni.                               | Još jednom provjerite jesu li svi spojevi i priključci ispravno i pravilno izvedeni.   |
|           |   | Pregorio je osigurač.  | Otklonite problem zbog kojega je pregorio osigurač, a zatim stari osigurač zamijenite novim. Pazite da je novi osigurač iste jačine kao i stari. |
|           |   | Buka i drugi faktori uzrokuju nepravilan rad ugrađenog mikroprocesora. | Isključite uređaj, a zatim ga ponovo uključite.  |
|           | Ne čuje se ton. / Glasnoća se ne može pojačati.   | Kabeli nisu ispravno spojeni.  | Spojite kabele ispravno.   |
| CD        | Tijekom reprodukcije dolazi do preskakanja zvuka.   | Uređaj nije dobro pričvršćen.  | Dobro pričvrstite uređaj.  |
|           | Reprodukcija je onemogućena.  | Na disku ima nečistoća.  | Očistite disk.   |
|           |   | Disk koji ste stavili pripada vrsti koju ovaj uređaj ne reproducira.   | Provjerite vrstu diska.  |
| Daljinski | Uređaj ne radi ispravno čak i kada se pritišću ispravne kontrolne tipke na daljinskom upravljaču. | Baterija je ispražnjena.   | Staru i praznu bateriju zamijenite novom.  |

## Informacije o općenitom podešavanju

- **AF(Alternative frequency) ON / OFF (Uklj /Isklj)**  
Kada se smanji kvaliteta prijema, prijemnik automatski prelazi na drugu stanicu unutar mreže, koja ima bolji signal za prijem, služeći se PI i AF kodovima.
- **REG (Region) ON / OFF**  
REG ON : Uredaj prelazi na drugu stanicu, unutar iste mreže, koja emitira isti program, kada prijemni signal trenutne stanice postane preslab.  
REG OFF : Uredaj prelazi na drugu stanicu, unutar iste mreže, koja emitira isti program, kada prijemni signal trenutne stanice postane preslab. (U ovom načinu rada, program se može razlikovati od onog koji se trenutno prima.)
- **TA(Traffic Announcement (Prometne obavijesti)) ALARM / SEEK (Alarm /Traži)**  
TA ALARM : Kada novo podešena stanica nema TP informaciju duže od 5 sekundi, čut će se dvostruki bip zvuk.  
TA SEEK : Kada novo podešena stanica ne primi TP informaciju duže od 5 sekundi, prijemnik se podešava na novu stanicu koja ima isti PI kao i zadnja stanica, ali koja ima TP informaciju.
- **PI (Programme Identification (Identifikacija programa)) SOUND / MUTE (Zvuk / Bez zvuka)**  
PI SOUND : Ako se čuje zvuk stanice s različitim PI, prijemnik će nakon 1 sekunde isključiti ton.  
PI MUTE : Ako se čuje miješajući zvuk stanice s drugačijim PI, prijemnik će odmah isključiti zvuk.
- **AUX (Auxiliary (Dodatni uređaj)) ON / OFF**  
Ovaj uređaj može upotrebljavati dodatnu opremu. Kada upotrebljavate dodatnu opremu aktivirajte postavku auxiliary (dodatni uređaj).
- **AUX (Auxiliary) 00dB / +6dB**  
Možete podesiti glasnoću svakog izvora kako bi spriječili nagle promjene u glasnoći zvuka kada mijenjate izvore.  
Podesiti možete 0 dB ili +6 dB  
Može vas iznenaditi glasnoća zvuka kada mijenjate izvor s vanjske komponente na drugi izvor.
- **DEMO OFF / ON**  
Početnu indikaciju na displeju možete promijeniti u naziv informacije (naziv funkcije, EQ naziv, i sl...) dok slušate izvor.
- **LED RED / GRN**  
Boju tipki možete promijeniti. RED(crvena) <-> GRN(zelena)
- **BEEP 2ND / ALL (Bip ton dugi / Sve)**  
BEEP 2ND : Bip će se čuti samo kada se tipka duže pritisne (1 sekunda).  
BEEP ALL : Bip će se čuti kad se pritisne svaka tipka.

## Specifikacije

### OPĆENITO

|                       |                                       |
|-----------------------|---------------------------------------|
| Izlazna snaga         | 50W x 4CH(Maks.)                      |
| Električno napajanje  | DC 12V                                |
| Impedancija zvučnika  | 4 Ω                                   |
| Sistem uzemljenja     | Negativno                             |
| Dimenzije (Š x V x D) | 180 x 50 x 176 mm (Bez prednje ploče) |
| Neto težina (approx)  | 1.3 kg                                |

### RADIO

#### FM

|                          |  |
|--------------------------|--|
| Frekventno područje      | 87.5-107.9, 87.5-108, 65-74 ili 87.5-108 MHz |
| S/N omjer                | 55 dB  |
| Distorzija               | 0.7%   |
| Iskoristiva osjetljivost | 12 dBμV                                      |

#### AM (MW)

|                          |                           |
|--------------------------|---------------------------|
| Frekventno područje      | 520-1720 ili 522-1620 kHz |
| S/N omjer                | 50 dB                     |
| Distorzija               | 1.0%                      |
| Iskoristiva osjetljivost | 28 dBμV                   |

### CD

|                         |              |
|-------------------------|--------------|
| Raspon frekvencije      | 20 Hz-20 kHz |
| S/N omjer               | 80 dB        |
| Distorzija              | 0.12%        |
| Odvajanje kanala (1kHz) | 55 dB        |

### AUX

|                                |               |
|--------------------------------|---------------|
| Raspon frekvencije             | 20 Hz-20 kHz  |
| S/N omjer                      | 80 dB         |
| Distorzija                     | 0.12 %        |
| Odvajanje kanala (1kHz)        | 45 dB         |
| Maksimalna razina ulaza (1kHz) | 1.2V ( 35 KΩ) |

Izvedbe i specifikacije su podložne promjenama bez prethodne obavijesti.

P/N : MFL41655341