

LAC6800R.7800R\_LGEMK\_BUL\_MFL42688927



**МОДЕЛ : LAC7800R / LAC6800R**

БЪЛГАРСКИ



P/N : MFL42688927

## Съдържание

2	Съдържание	
3	Указания за безопасност	
4	[LAC7800R] Преден панел / дистанционно управление	
5	[LAC6800R] Преден панел / дистанционно управление (опция)	
6	[LAC7800R] Относно разглобяемия панел за управление	13
	Закрепване на панела за управление	
	Сваляне на панела за управление	13
7	[LAC6800R] Относно разглобяемия панел за управление	14-15
	Закрепване на панела за управление	
	Сваляне на панела за управление	
8	Инсталиране	
	Основно инсталиране	
	Сваляне на съществуващия ресивър	
	Инсталиране по ISO-DIN	
	Поставяне на батерия	
9	Свързване	
10	Основни операции	
	Изключете звука	
	Промяна на главните настройки	
	Използване на EQ	
	Регулиране на силата на звука	
	XDSS+ / BRB	
	Проверка на часовника	
11	Слушане на радио	
	Памет за автоматично търсене	
	Съхраняване и извикване на радиочестоти	
	Обхождане на предварително запаметени станции	
	Настройване на предварително запаметени станции	
11	Слушане на RDS емисии	
	Информация за излъчване на RDS	
12	Слушане на CD	
	Пауза или рестарт на CD	
	Търсене на участък в писта / файл	
	Прескачане към друга писта / файл	
	Преглед на интродукциите	
	Повторение	
	Възпроизвеждане в произволен ред	
	MP3/WMA ПИСТА -10 / +10	
	MP3/WMA папка НАГОРЕ/НАДОЛУ	
	Вижте информацията за вашата музика	
	[LAC7800R] Свързване на USB устройство	
	Прехвърляне към друго устройство	
	Свързване на външни устройства	
	Свързване на безжична Bluetooth технология	
	Изключване на телефона	
	Отговаряне и приключване на повикване	
	Отказване на повикване	
	Набиране на предварително настроен и съхранен номер	
	Известие за пропуснато повикване	
	Звуков трансфер	
	Провеждане на разговор от последния номер	
	Сдвояване на уреда и устройството ви с безжичната технология Bluetooth	
	Възпроизвеждане на MP3 файлове	
	Съхраняване на номер в „Последно отговорени“	
	Информация за профила на безжичната технология Bluetooth	
	Бутоните с безжична Bluetooth технология	
	16 Регулиране на настройката	
	(Безжична Bluetooth технология)	
	17-18 Списък на съвместимите телефони	
	(Безжична Bluetooth технология)	
	19 Отстраняване на проблеми	
	20 Обща информация за настройките	
	20 Технически характеристики	



Този продукт е произведен в съответствие с директиви 2006/28/ЕЕС (Анекс I, 3.2.9), 72/245/ЕЕС, 99/5/ЕС и 2006/95/ЕС.

Представител за Европа:  
LG Electronics Service Europe B.V. Veluwezoom 15, 1327 AE Almere,  
The Netherlands (Tel : +31-036-547-8940)

## Указания за безопасност



### ВНИМАНИЕ

ОПАСНОСТ ОТ ЕЛ.  
УДАР. НЕ ОТВАРЯЙ!



ЗА ДА НАМАЛИТЕ ОПАСНОСТТА ОТ ЕЛ. УДАР, НЕ СВАЛЯЙТЕ КАПАКА (ИЛИ ЗАДНАТА ЧАСТ). ВЪТРЕ НЯМА ЧАСТИ, КОИТО ДА СЕ ОБСЛУЖВАТ ОТ ПОТРЕБИТЕЛЯ. ЗА СЕРВИЗНО ОБСЛУЖВАНЕ СЕ ОБРЪЩАЙТЕ КЪМ КВАЛИФИЦИРАН СЕРВИЗЕН ПЕРСОНАЛ.



Символът на мълния в равностранен триъгълник е предназначен да насочи вниманието на потребителя към наличието на неизолирано опасно напрежение в корпуса на изделието, което може да бъде в степен, достатъчна да представлява за всеки опасност от електрически удар.



Удивителният знак в равностранен триъгълник е предназначен да насочи вниманието на потребителя към наличието на важни указания в ръководствата, придружаващи уреда, отнасящи се до работата с него и неговата поддръжка (сервизно обслужване).



Винаги управлявайте превозното средство по безопасен начин. Не се разсейвайте по време на шофиране и винаги имайте предвид пътните условия. Не променяйте настройките или другите функции. Преди да се опитате да извършите такава операция, спрете на безопасно и разрешено място.



Не използвайте уреда в продължение на много часове при изключително високи или ниски температури. (-10-60°C)



За да се намали рискът от ел. удар, не отстранявайте капака на този уред. В него няма части, които да се обслужват от потребителя. За сервизно обслужване се обръщайте към квалифициран сервизен персонал.



За да се намали опасността от пожар или ел. удар, не излагайте този уред на капеща или течеща вода, дъжд или влага.



Поради висока температура на външната повърхност на уреда моля използвайте уреда само инсталиран в кола.



Този уред не може да работи с 8-сантиметрови дискове (използват се само 12-сантиметрови).

**ВНИМАНИЕ:** В този уред се използва лазерна система.

За да се гарантира правилното използване на това изделие, моля прочетете внимателно настоящото ръководство за потребителя и го запазете за бъдещи справки; в случай че уредът се нуждае от ремонт, свържете се с официален сервиз

Използването на приспособления за регулиране и настройка или изпълнение на процедури по начин, различен от посочения в настоящото ръководство, може да доведе до излагане на опасно лъчение.

За да предотвратите директно излагане на лазерно лъчение, не се опитвайте да отваряте корпуса. Видимо лазерно лъчение, когато е отворен. НЕ ГЛЕДАЙТЕ В ЛАЗЕРНИЯ ЛЪЧ.

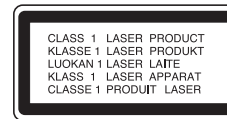

### Изхвърляне на вашия стар уред



1. Когато този символ на зачеркнат контейнер за смет е поставен върху дадено изделие, това означава, че изделието попада под разпоредбите на Европейска директива 2002/96/ЕО.
2. Всички електрически и електронни изделия трябва да се изхвърлят отделно от битовите отпадъци, в определени за целта съоръжения, посочени от държавните или местните органи.
3. Правилното изхвърляне на вашия уред ще помогне за предотвратяване на възможни негативни последици за околната среда и човешкото здраве.
4. За по-подробна информация за изхвърлянето на вашия стар уред се обрънете към вашата община, службите за събиране на отпадъци или магазина, откъдето сте купили своя уред.



### Внимание

При неправилно свързване уредът показва следното:

- **Късо съединение в антенното гнездо :**

„ANTENNA ON PORT SHORT CIRCUIT CHECK”

След повторно свързване рестартирайте уреда.

Трябва да настроите опцията формат на диска на [Mastered], за да направите диска съвместим с LG плъерите, когато форматирате презаписваем диск. Когато настроите опцията на Live File System, няма да можете да го използвате на LG плъери. (Mastered/Live File System: система на дисков формат за Windows Vista)

## [LAC7800R] Преден панел / дистанционно управление

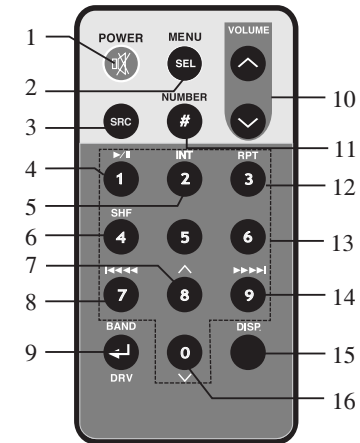
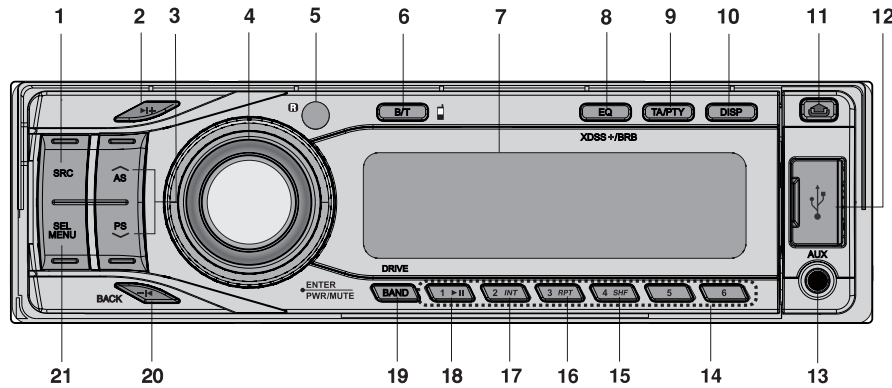

- |   |                                                                                                                         |    |                                                                |   |                                              |    |                                            |
|---|-------------------------------------------------------------------------------------------------------------------------|----|----------------------------------------------------------------|---|----------------------------------------------|----|--------------------------------------------|
| 1 | ИЗТОЧНИК [SRC]                                                                                                          | 9  | • Съобщение за пътната обстановка [TA]<br>• Тип програма [PTY] | 1 | Ел. захранване [POWER] /<br>Спиране на звука | 9  | • [BAND]<br>• УСТРОЙСТВО [DRV]             |
| 2 | Прескочи / търси / намери / настрой                                                                                     | 10 | Дисплей [DISP]                                                 | 2 | Избор [MENU/SEL]                             | 10 | Сила на звука нагоре  /<br>надолу          |
| 3 | • Съхрани автомат. [A/AS]<br>• Обходи запазени [V/PS]<br>• MP3/WMA писта +10/-10                                        | 11 | Освободи                                                       | 3 | Източник [SRC]                               | 11 | Номер [#]                                  |
| 4 | • Въведи<br>• Сила на звука<br>• [MUTE]<br>• Захранване [PWR]                                                           | 12 | USB гнездо                                                     | 4 | Възпроизвеждане / пауза<br>                  | 12 | Повтори [RPT]                              |
| 5 | Сензор на дистанционното                                                                                                | 13 | Вход AUX                                                       | 5 | Преглед на интродукциите<br>[INT]            | 13 | Цифри [0 -9]                               |
| 6 | Безжична технология Bluetooth [B/T]                                                                                     | 14 | Запазена станция [1~6]                                         | 6 | Възпроизвеждане в<br>произволен ред [SHF]    | 14 | • CD прескочи / търси<br>• Търси / настрой |
| 7 | Дисплей                                                                                                                 | 15 | Възпроизвеждане в произволен ред<br>[SHF]                      | 7 | • MP3/WMA писта +10<br>• Папка нагоре        | 15 | Дисплей [DISP.]                            |
| 8 | • Еквалайзер [EQ]<br>• Система за изключително динамичен<br>звук [XDSS+]<br>• Генератор на басови реверберации<br>[BRB] | 16 | Повтори [RPT]                                                  | 8 | • CD прескочи / търси<br>• Търси / настрой   | 16 | • MP3/WMA писта -10<br>• Папка надолу      |
| 4 | Авторесивър CD/MP3/WMA                                                                                                  | 17 | Преглед на интродукциите [INT]                                 |   |                                              |    |                                            |
|   |                                                                                                                         | 18 | Възпроизвеждане/пауза                                          |   |                                              |    |                                            |
|   |                                                                                                                         | 19 | • [BAND]<br>• [DRIVE]                                          |   |                                              |    |                                            |
|   |                                                                                                                         | 20 | Прескачане / Претърсване / Търсене /<br>Настройка / Назад      |   |                                              |    |                                            |
|   |                                                                                                                         | 21 | Избери [SEL] / [MENU]                                          |   |                                              |    |                                            |

## [LAC6800R] Преден панел / дистанционно управление (опция)

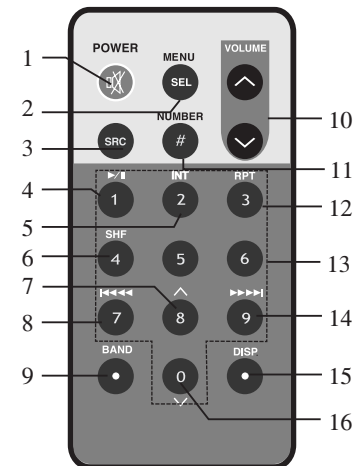
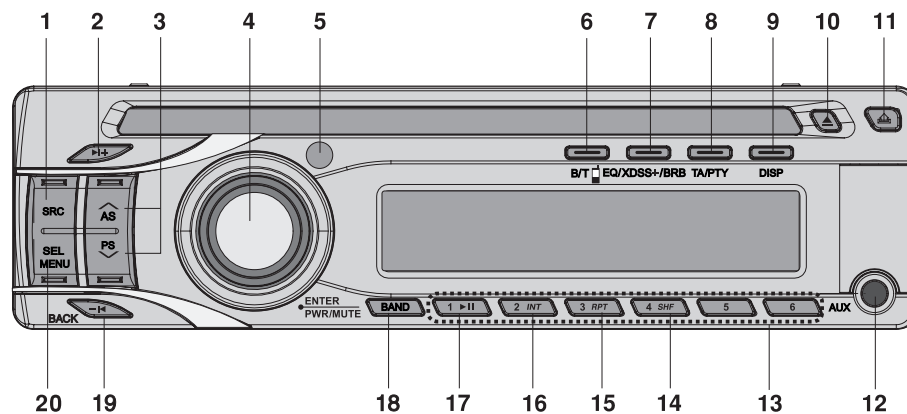

- |   |                                                                                                                   |    |                                                                |    |                                                  |
|---|-------------------------------------------------------------------------------------------------------------------|----|----------------------------------------------------------------|----|--------------------------------------------------|
| 1 | ИЗТОЧНИК [SRC]                                                                                                    | 8  | • Съобщение за пътната обстановка [TA]<br>• Тип програма [PTY] | 9  | [BAND]                                           |
| 2 | Прескочи / търси / намери / настрой ► +                                                                           | 9  | Дисплей [DISP]                                                 | 10 | Сила на звука нагоре ▲ / надолу ▼                |
| 3 | • Съхрани автом. [▲/AS]<br>• Обходи запаметени [V/PS]<br>• MP3/WMA писта +10/-10 ▲/▼<br>• Папка нагоре/надолу ▲/▼ | 10 | Изваждане                                                      | 11 | Номер [#]                                        |
| 4 | • [ENTER]<br>• Сила на звука<br>• [MUTE]<br>• Захранване [PWR]                                                    | 11 | Освободи ▲                                                     | 12 | Повтори [RPT]                                    |
| 5 | Сензор на дистанционното (опция)                                                                                  | 12 | Вход AUX                                                       | 13 | Цифри [0-9]                                      |
| 6 | Безжична технология Bluetooth [B/T]                                                                               | 13 | Запаметена станция [1~6]                                       | 14 | • CD прескочи / търси<br>• Търси / настрой ►►►►  |
| 7 | • Еквалайзер [EQ]<br>• Система за изключително динамичен звук [XDSS+]<br>• Генератор на басови реверберации [BRB] | 14 | Възпроизвеждане в произволен ред [SHF]                         | 15 | Дисплей [DISP.]                                  |
|   |                                                                                                                   | 15 | Повтори [RPT]                                                  | 16 | • MP3/WMA писта -10<br>• Папка надолу ▼          |
|   |                                                                                                                   | 16 | Преглед на интродукциите [INT]                                 |    |                                                  |
|   |                                                                                                                   | 17 | Възпроизвеждане/пауза ►/                                       |    |                                                  |
|   |                                                                                                                   | 18 | [BAND]                                                         |    |                                                  |
|   |                                                                                                                   | 19 | Прескачане / Претърсване / Търсене / Настройка / Назад - ◀     |    |                                                  |
|   |                                                                                                                   | 20 | Избери [SEL] / [MENU]                                          |    |                                                  |
|   |                                                                                                                   |    |                                                                | 9  | Ел. захранване [POWER] / Спиране на звука ☒      |
|   |                                                                                                                   |    |                                                                | 10 | Избор [MENU/SEL]                                 |
|   |                                                                                                                   |    |                                                                | 11 | Източник [SRC]                                   |
|   |                                                                                                                   |    |                                                                | 12 | Възпроизвеждане / пауза ►/                       |
|   |                                                                                                                   |    |                                                                | 13 | Преглед на интродукциите [INT]                   |
|   |                                                                                                                   |    |                                                                | 14 | Възпроизвеждане в произволен ред [SHF]           |
|   |                                                                                                                   |    |                                                                | 15 | • MP3/WMA писта +10<br>• Папка нагоре ▲          |
|   |                                                                                                                   |    |                                                                | 16 | • CD прескочи / търси<br>• Търси / настрой  ◀◀◀◀ |

## [LAC7800R] Относно разглобяемия панел за управление

### Закрепване на панела за управление

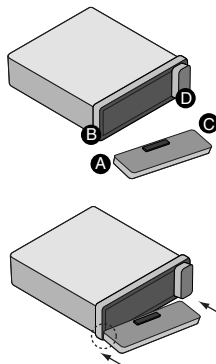



- 1 Закрепете част **A** на панела за управление към част **B** на уреда.
- 2 Закрепете част **C** на панела за управление към част **D** на уреда, като натиснете панела за управление наляво.
- 3 Затворете предния панел.

#### Модулен панел за управление

- При изваждане или поставяне на панела за управление не натискайте дисплея или бутоните за управление.
- Бутоните за управление може да не работят правилно, ако панелът за управление не е закрепен правилно. Ако това се случи, леко натиснете панела за управление.
- Не оставяйте панела за управление на място, изложено на висока температура или преки слънчеви лъчи.
- Не изпускайте панела за управление и не го подлагайте на силен удар.
- Не позволявайте летливи вещества, като бензин, разтворител или инсектициди, да влизат в допир с повърхността на панела за управление.
- Не се опитвайте да разглобявате панела за управление.

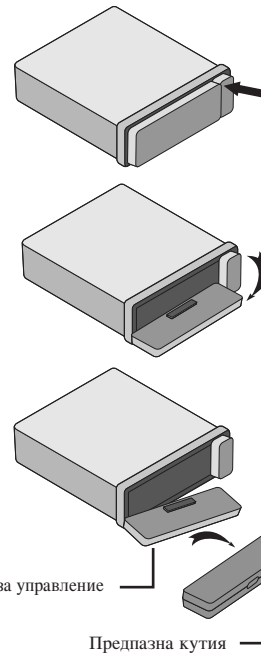
### Сваляне на панела за управление



- 1 Натиснете „“, за да отключите панела за управление.
- 2 Натиснете панела за управление наляво.
- 3 Издърпайте панела за управление от уреда.
- 4 Поставете извадения панел за управление в предпазния калъф.

#### **Забележка**

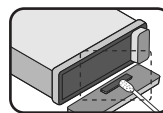

Периодично почиствайте контактите на гърба на панела за управление с памук, навлажнен със спирт. За безопасност изключете стартера преди почистване и извадете ключа от стартера.

## [LAC6800R] Относно разглобяемия панел за управление

### Закрепване на панела за управление

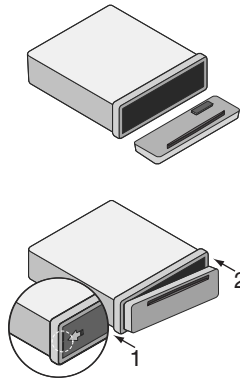

- 1 Поставете лявата страна на панела в застопоряващия жлеб.
- 2 Натиснете дясната страна или панела към уреда, докато щракне.

### Сваляне на панела за управление

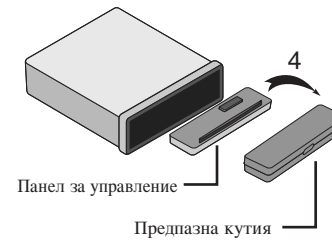
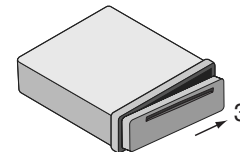
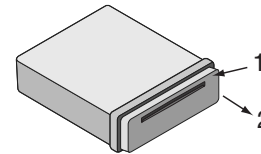

- 1 Натиснете „“ (Освободи), за да отворите панела за управление.
- 2 Дръжте дясната част на панела за управление.
- 3 Издърпайте панела за управление.
- 4 Поставете панела за управление в доставения предпазен калъф.

#### **Забележка**

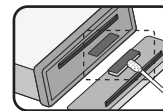

Периодично почиствайте контактите на гърба на панела за управление с памук, навлажнен със спирт. За безопасност изключете стартера преди почистване и извадете ключа от стартера.

## Инсталиране

### Основно инсталиране

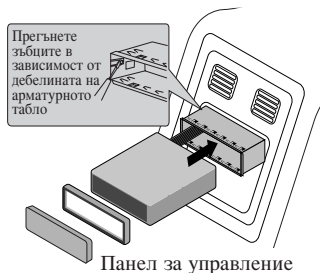

Преди монтиране трябва да поставите контактния ключ в положение **ИЗКЛЮЧЕНО (OFF)** и да свалите клемите от акумулатора на колата, за да избегнете късо съединение.

- 1 Отстранете съществуващия приемник.
- 2 Направете необходимите свързвания.
- 3 Монтирайте монтажа кожух.
- 4 Монтирайте уреда в монтажа кожух.

### Сваляне на съществуващия ресивър

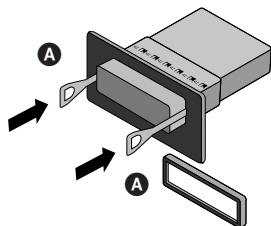

Ако в арматурното табло вече има поставен монтажен кожух за радио, той трябва да бъде свален.

- 1 Свалете от уреда задната опора.
- 2 Свалете от уреда предния панел и декоративния пръстен.
- 3 Пъхнете лост **A** в отвора от едната страна на уреда. Извършете същата операция от другата страна и издърпайте уреда, за да го извадите от монтажа кожух.

### Инсталиране по ISO-DIN

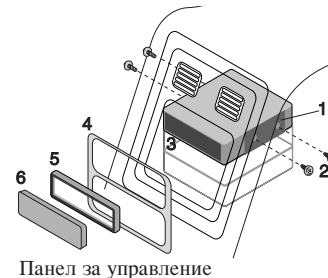

- 1 Вкарайте с плъзгане уреда в рамката по ISO-DIN.
- 2 Поставете винтовете, свалени от стария уред.
- 3 Вкарайте с плъзгане уреда и рамката в отвора на арматурното табло.
- 4 Монтирайте панела на арматурното табло или адаптерната пластина.
- 5 Монтирайте декоративния пръстен към уреда.
- 6 Монтирайте панела за управление към уреда.

### Поставяне на батерия

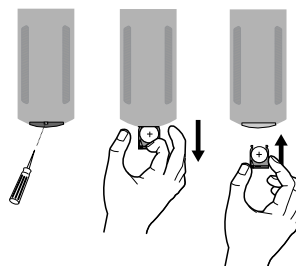

- 1 Издърпайте държача на батерията с остър предмет, напр. химикалка.
- 2 Поставете батерията върху държача на батерията с правилно насочени **+** и **-**.
- 3 Вкарайте гнездото на батерията на първоначалното му място.

#### Забележка

- Използвайте само една литиева батерия CR2025 (3V).
- Извадете батерията, ако дълго време няма да използвате дистанционното.
- Не оставяйте уреда на горещо или влажно място.
- Не използвайте метални инструменти, когато боравите с батерията.
- Не съхранявайте батерията заедно с метални предмети.



## Свързване

Преди свързване трябва да поставите контактният ключ в положение ИЗКЛЮЧЕНО (OFF) и да свалите ⊖ клемата от акумулатора, за да избегнете късо съединение.

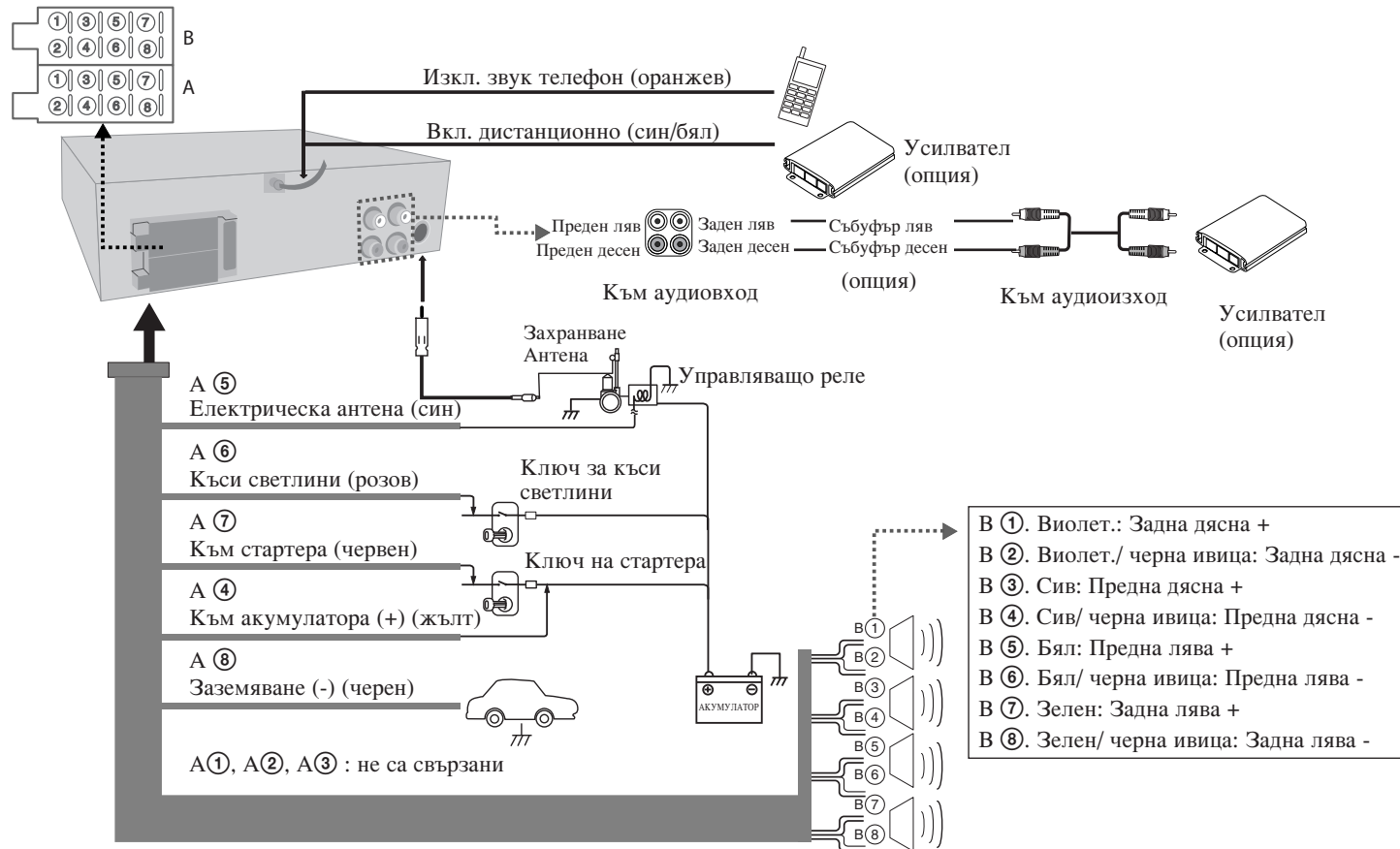

## Основни операции

	НА ПЛЕЪРА	НА ДИСТАНЦИОННОТО
1. Включете уреда.	PWR/MUTE	POWER
2. Изберете източник.	SRC	SRC
3. Регулирайте силата на звука.	Завъртете PWR	VOLUME

## Основни операции - какво още можете да направите

### Изключете звука

Натиснете **PWR/MUTE** (**POWER** на дистанционното управление), за да прекъснете звука. За да отмените, натиснете го отново.

### Промяна на главните настройки

- 1 Натиснете и задръжте **SEL/MENU** (натиснете и задръжте **SEL/MENU** на дистанционното управление), така че да се появи един от елементите на менюто.
- 2 Натиснете **SEL/MENU** (**SEL/MENU** на дистанционното управление) и завъртете **PWR**. (Натиснете **VOLUME** на дистанционното управление), за да изберете една от настройките, дадени по-долу.  
- За повече подробности относно информацията за настройка вижте стр. 20.
- 3 Натиснете и задръжте **SEL/MENU** (**SEL/MENU** на дистанционното управление), за да завършите настройката.

### Използване на EQ

EQ служи за увеличаване или намаляване на силата на сигнала на аудио честотите. Функцията ви помага да се наслаждавате на по-пълно звучене. Натиснете **EQ/XDSS+/BRB** няколкократно. Екранът светва в следната последователност:  
Pop → Classic → Rock → Jazz → Vocal → Salsa → Samba → User1 → User2 → Off

### Забележка

Когато XDSS+/BRB е настроено на „Off“ (изкл.), можете да регулирате настройките на EQ.

### Регулиране на силата на звука

Натиснете **SEL/MENU** (**SEL/MENU** на дистанционното управление) няколкократно, за да изберете режима, от който искате да настроите силата на звука, баланса, затихването и събуфъра (опция). За да настроите качеството на звука, завъртете **PWR**.

### Забележка

Когато EQ, BRB и XDSS+ са настроени на „Off“ (изкл.), можете да регулирате настройката на силата на звука (BAS, MID, TRB).

### **XDSS+/BRB**

Неколкократно натиснете и задръжте **EQ/XDSS+/BRB**, за да изберете режима, който желаете.

**XDSS+** : (Система за динамичен звук с изключително високо качество)

**BRB** : (Bass Reverb Blaster) натиснете **EQ/XDSS+/BRB**, за да изберете под-BRB TBB (Turbo-Bass Blaster) : Подобрява басовото звучене, за да го направи по-ефектно.

**3D** (3D-TremD Blaster) : Позиционира аудио ефектите в реално време в триизмерно пространство.

**SBB** (Sound field Boost Blaster) : Извънредно широко стереозвучене и подобрен нискочестотен бас.

### Проверка на часовника

Можете да видите часовника чрез натискане на **DISP** (**DISP**. на дистанционното управление).

## Слушане на радио

	НА ПЛЕЪРА	НА ДИСТАНЦИОННОТО
1. Изберете за източник тунера.	SRC	SRC
2. Изберете честотен обхват.	BAND	BAND
3. Автоматично търсене. Ръчно търсене.	-1◀ / ▶1+	◀◀◀/▶▶▶
	Натиснете и задръжте -1◀ / ▶1+	Натиснете и задръжте  ◀◀◀/▶▶▶

## Слушане на радио - какво още можете да направите

### Памет за автоматично търсене

Натиснете **N/AS**. Шестте радиочестоти с най-силен сигнал ще се запомнят под номера 1-6 на бутоните за предварителна настройка по реда на силата на техните сигнали. За отмяна на действието натиснете **N/AS**.

### Съхраняване и извикване на радиочестоти

- 1 Натиснете **BAND**, за да изберете честотата, която желаете да запомните.
- 2 Изберете желаната честота и натиснете един от бутоните за предварителна настройка и го задръжте, докато не чуете звуков сигнал.
- 3 Повторете стъпки 1-2, за да запомните други предварително настроени станции. Следващия път, когато натиснете същия бутон за предварителна настройка, честотата на радиостанцията се извиква от паметта.

### Обхождане на предварително запомнени станции

Натиснете **V/PS**. При всяко натискане се появява предварително запомнена станция. За да отмените действието, натиснете **V/PS**.

### Настройване на предварително запомнени станции

Натиснете **BAND**, за да изберете желания честотен обхват, и натиснете желания бутон 1-6 за предварителна настройка (бутон 1-6 за предварителна настройка на дистанционното управление).

### Забележка

Когато се запомнява станция под номер за предварителна настройка, под който вече е запомнена друга станция от същия честотен обхват, предишната предварително настроена станция автоматично се изтрива.

## Слушане на RDS емисии

	НА ПЛЕЪРА	НА ДИСТАНЦИОННОТО
1. Изберете за източник тунера.	SRC	SRC
2. Изберете за честотен обхват FM.	BAND	BAND
3. Изберете тип на програма.	Натиснете и задръжте TA/PTY	-
4. Изберете станция сPTY тип.	1- 6	1-6

### Информация за излъчване на RDS

Натиснете и задръжте **PTY** неколкократно за избиране на всеки режим.  
Музикална група → Говорна група → Търсене изкл.

№	Музикална група	№	Говорна група
1.	POP M, ROCK M	1.	NEWS, AFFAIRS, INFO
2.	EASY M, LIGHT M.	2.	SPORT, EDUCATE, DRAMA
3.	CLASSICS, OTHER M	3.	CULTURE, SCIENCE, VARIED
4.	JAZZ, COUNTRY	4.	WEATHER, FINANCE, CHILDREN
5.	NATION M, OLDIES	5.	SOCIAL, RELIGION, PHONE IN
6.	FOLK M	6.	TRAVEL, LEISURE, DOCUMENT

## Слушане на CD

	НА ПЛЕЪРА	НА ДИСТАНЦИОННОТО
1. Отворете предния панел. [само LAC7800R]		-
2. Поставете CD.	-	-
3. Регулирайте силата на звука.	Завъртете PWR	VOLUME

## Слушане на CD - какво още можете да направите

### Пауза или рестарт на CD

Натиснете върху плеъра ( на дистанционното управление) по време на възпроизвеждане. Натиснете този бутон отново, за да възобновите възпроизвеждането.

### Търсене на участък в писта / файл

Натиснете и задръжте / върху плеъра ( / на дистанционното управление) в продължение на около 1 секунда по време на възпроизвеждане, а след това го освободете на мястото, което желаете.

### Прескачане към друга писта / файл

Натиснете / върху плеъра ( / на дистанционното управление). За да се върнете на предишната писта, натиснете кратко в рамките на 3 секунди време на възпроизвеждане. Натиснете на дистанционното управление [#] и номера, на който искате да се преместите, за да се преместите на файла/пистата.

### Преглед на интродукциите

Натиснете или натиснете и задръжте **INT** върху плеъра (**INT** на дистанционното управление). Всеки файл от избраната в момента папка ( **INT**) или първите 10 секунди от всяка писта/файл (**INT**) от диска се възпроизвеждат. За да отмените действието, натиснете бутоната отново.

### Повторение

Натиснете или натиснете и задръжте **RPT** върху плеъра (**RPT** на дистанционното управление). Избраните в момента писти/файлове (**1 RPT**) или папка ( **RPT**) от диска се възпроизвеждат многократно. За да отмените действието, натиснете бутоната отново.

### Възпроизвеждане в произволен ред

Натиснете или натиснете и задръжте **SHF** върху плеъра (**SHF** на дистанционното управление). Всеки файл от избраната в момента папка ( **SHF**) или всички писти/файлове (**SHF**) от диска се възпроизвеждат в произволна последователност. Натиснете **SHF** отново, за да отмените действието.

### Забележка

По време на възпроизвеждане в произволна последователност, ако натиснете , няма да се върнете на предишната писта.

### MP3/WMA ПИСТА -10 / +10

(Ако няма папки или папката е една). По време на възпроизвеждане натиснете **V/PS**, за да се върнете с 10 писти назад, и натиснете **▲/AS**, за да отидете 10 писти напред.

### MP3/WMA папка НАГОРЕ/НАДОЛУ

(Ако има повече от две папки). По време на възпроизвеждане натиснете **V/PS**, за да се върнете на предишната папка, и натиснете **▲/AS**, за да отидете напред на следващата папка.

### Вижте информацията за вашата музика

Вижте информация за вашите музикални MP3/WMA файлове, която често се съдържа в таговете. Тагът съдържа заглавие, изпълнител или албум. Натиснете **DISP** неколкократно по време на възпроизвеждане на MP3/WMA/CD TEXT. Ако няма информация, на дисплея се показва „NO TEXT“.

### Забележка

- : Тази икона се показва по време на възпроизвеждане на MP3/WMA.
- Съвместимостта на MP3/WMA дисковете с този уред е ограничена както следва:
  - Честота на импулсна модулация / 8 - 48kHz (MP3) 22.05 - 48kHz (WMA)
  - Скорост на предаване в битове / в рамките на 8 - 320kbps (включително VBR - променлива скорост на предаване в битове) (MP3) 32 - 320kbps (WMA)
  - Файловата система на CD-R/CD-RW трябва да бъде „ISO 9660“
  - Ако записвате MP3/WMA файлове използвайки софтуер, който не може да създава файлова система (FILE SYSTEM), например „Direct-CD“ и т.н., не е възможно да се възпроизвеждат MP3/WMA файлове. Следователно Ви препоръчваме да използвате продукта „Easy-CD Creator“, който създава файлова система според ISO 9660.
  - WMA декодерът се поддържа до клас 2A.

Клиентите трябва също така да отбележат, че се изисква разрешение за изтегляне на MP3/WMA файлове и музика от интернет. Нашата компания няма правото да дава такова разрешение. Разрешението винаги трябва да се търси от собственика на авторското право.

## [LAC7800R] Свързване на USB устройство

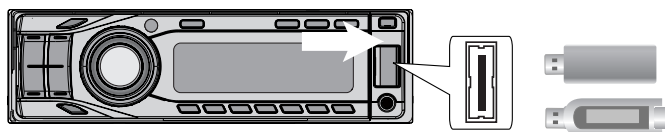

	НА ПЛЕЪРА	НА ДИСТАНЦИОННОТО
1. Отворете капачето на USB.	-	-
2. Свържете USB устройството.	-	-
3. Регулирайте силата на звука.	Завъртете PWR	VOLUME ^ v

## Свързване на USB устройство – какво още можете да направите

### Прехвърляне към друго устройство

Когато свържете този уред към многофункционален картон четец, натиснете **BAND/DRIVE (BAND/DRV)** на дистанционното управление, за да се прехвърлите към следващото устройство. При всяко натискане на бутона се сменя режимът на устройството.

### Забележка

- Ако USB устройството вече е свързано, натиснете **SRC (SRC)** на дистанционното управление, за да изберете USB за източник.
- Функциите **Pause (Пауза) / Intro Scan (Преглед на интродукциите) / Repeat (Повторение) / Shuffle (Възпроизвеждане в произволен ред) / и т. н. са същите като в „Слушане на CD - какво още можете да направите“. Вижте стр. 12.**

## Свързване на външни устройства

[LAC7800R]

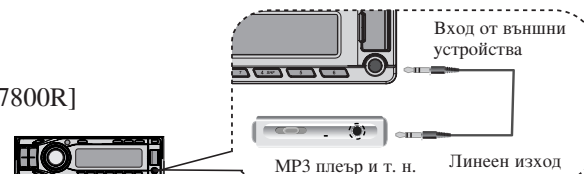

[LAC6800R]

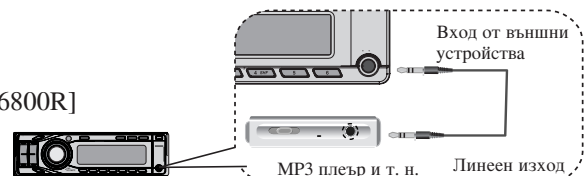

	НА ПЛЕЪРА	НА ДИСТАНЦИОННОТО
1. Изберете AUX за източник.	SRC	SRC
2. Стартирайте възпроизвеждането на свързаното външно устройство.	-	-
3. Регулирайте силата на звука.	Завъртете PWR	VOLUME ^ v

## Свързване на безжична Bluetooth технология

Преди да започнете процедура по сдвояване, проверете дали сте включили безжичната технология Bluetooth към телефона си. Направете справка с ръководството на телефона. Сдвояването свързва уреда и телефона ви с безжичната технология Bluetooth и е необходимо да се извърши само веднъж за първоначална настройка. Ако връзката е успешна, телефонът се регистрира (Device 1–5 - Устройство 1–5) и индикаторът на уреда спира да мига. Процесът на сдвояване може да е различен според телефоните. ПИН кодът е 1234.

	НА ПЛЕЪРА
1. Влезте в менюто.	В/Т
2. Намерете меню „CONNECTION“.	Завъртете PWR
3. Потърсете поддържаната от телефона безжична технология Bluetooth.	Натиснете PWR
4. Изберете телефона, който искате да свържете.	Завъртете PWR
5. Свържете телефона.	Натиснете PWR
6. Изберете меню „CONNECT“.	Натиснете PWR

## Свързване на безжична Bluetooth технология - какво още можете да направите

### Изключване на телефона

Вижте стр. 16. Идете в менюто (В/Т -> CONNECTION (свързване) -> Connected device name (име на свързаното устройство) -> DISCONNECT (изключване)

### Отговаряне и приключване на повикване

Когато уредът звънне, натиснете **В/Т**, за да отговорите на повикването. За да приключите повикването, натиснете и задръжте **В/Т**.

### Отказване на повикване

Когато уредът звънне, натиснете и задръжте **В/Т**.

### Набиране на предварително настроен и съхранен номер

Натиснете **В/Т** и предварително настроения номер (1~6).

### Известие за пропуснато повикване

Когато не отговорите на входящо повикване, на дисплея се появява съобщение за пропуснато повикване. (без профил за слушалки). Когато се появи „?“, идете в менюто (В/Т -> CALL (повикване) -> MISSED (пропуснато)). Можете да проверите списъка с пропуснати повиквания. За да проведете разговор, натиснете **В/Т**. А за да приключите разговора и затворите телефона, натиснете и задръжте **В/Т**.

### Звуков трансфер

Възможно е да превключвате аудиовръзката между вашия телефон, оборудван с безжичната технология Bluetooth, и този уред.

1 Натиснете **В/Т**, за да отговорите на повикването.

2 Натиснете отново **В/Т**. Появява се „Private“.

Ако изберете режим „частно“ на уреда, натиснете **В/Т**, за да се върнете в режим „хендсфри“ („свободни ръце“). Или натиснете и задръжте **В/Т**, за да се върнете в режим „хендсфри“.

### Провеждане на разговор от последния номер

Списъците са сортирани от най-новите към най-старите номера. Уредът ви пази записи на последните получени или набрани обаждания на телефона. Вижте стр. 16.

### Забележка

- Когато искате да проведете международен разговор, натиснете **►I+**, за да добавите „+“, а за да го изтриете, натиснете го отново.
- „+“ може да се добавя само когато се избере списъкът с пропуснати повиквания, набрани или получени обаждания.
- Отказване на повикване / Набиране на предварително настроен и съхранен номер / Известие за пропуснато повикване (Тези функции са налични само на телефони с профил Headset.)

### Сдвояване на уреда и устройството ви с безжичната технология Bluetooth (MP3 плеър, MP3 телефон...)

Когато активирате вашия уред, свързан с устройство Bluetooth, можете да слушате MP3 с безжично свързване. Метода на използване на Bluetooth устройство е същият като при използване на телефон Bluetooth. Направете справка в ръководството на телефона как да използвате тази функция.

### Възпроизвеждане на MP3 файлове

Когато включите Bluetooth, на екрана на вашият уред, поддържащ безжичната технология Bluetooth, се появява „Bluetooth“. Bluetooth остава активен, докато не изключите устройството. Натиснете няколкократно **SRC**, за да изберете [LAC7800R] „B/T Streaming“ (B/T поток) / [LAC6800R] „B/T Music“ (B/T музика). За да възпроизведете MP3 файл, съхранен на устройството ви. Направете справка в ръководството на телефона как да използвате тази функция.

### Съхраняване на номер в „Последно отговорени“

Можете лесно да съхраните до 6 телефонни номера и после да ги извиквате с натискане на бутон. Вижте стр. 14. Идете в менюто (CALL (повикване)-> RECEIVED (получени)-> Завъртете PWR телефонния номер, който искате да съхраните -> SAVE (съхрани) -> изберете 1~6).

### Информация за профила на безжичната технология Bluetooth

За да използвате безжичната технология Bluetooth, устройствата трябва да могат да интерпретират някои профили. Този уред е съвместим със следните профили.

**GAP** (Generic Access Profile – общ профил за достъп)

**HSP** (Head Set Profile – профил на слушалки)

**HFP** (Hands Free Profile – профил на хендсфри устройство)

**GAVDP** (Generic Audio/Video Distribution Profile – общ профил за аудио-/видеоразпространение)

**A2DP** (Advanced Audio Distribution Profile – профил за усъвършенствано аудио-разпространение)

**AVRCP** (Audio/Video Distribution Remote Control Profile - дистанционен профил за аудио-/видеоразпространение)

**OPP** (Object Push Profile – комуникационна технология „Object Push Profile“ за трансфер от телефон към телефон)

### Бутоните с безжична Bluetooth технология

**В/Т** : Натиснете го, за да въведете В/Т настройка.

**▶|+** : Когато записвате някои думи в уреда, натиснете го, за да се преместите на следващия интервал на дисплея.

- Натиснете **PWR** : Отидете на следващото съдържание на настройките или въведете думи, когато пишете някои думи на уреда..
  - Завъртете **PWR** : Придвижете съдържанието вертикално на настройката или изберете правописна форма, когато пишете думи на уреда.

**-|◀** : Натиснете го, за да изтриете правописна форма или да се върнете на предишно съдържание. Натиснете го и го задръжте в продължение на повече от 1 секунда, за да изтриете всички думи, въведени на дисплея, когато пишете някои думи на уреда.

### ✦ Забележка

Позицията на бутона В/Т при LAC6800R е различна от тази при LAC7800R. Но функциите са едни и същи.

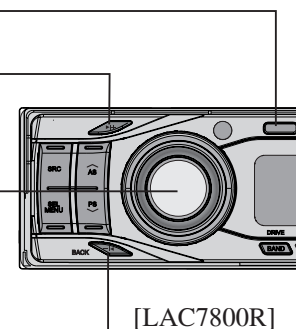

## Регулиране на настройката. (Безжична Bluetooth технология)

В/Т		
CALL	RECEIVED	Списък на телефонни номера RECEIVED (получени)/DIALED (набрани)/MISSED (пропуснати) За да извикате телефонния номер, изберете телефонния номер и натиснете <b>В/Т</b> . За да го съхраните, изберете телефонния номер и натиснете <b>PWR</b> . Появява се „SAVE“ (съхрани). Натиснете отново <b>PWR</b> . Завъртете <b>PWR</b> , за да изберете предварително настроен номер (1-6). Телефонният номер е съхранен.
	DIALED	
	MISSED	
	PRESET	PRESET : Проверка и изтриване на предварително настроени телефонни номера.
	REDIAL	REDIAL : Регулиране на броя на повторните набирания. (1 TIME <-> 2 TIMES.)
	DIAL	DIAL : Въвеждане на номера директно в уреда. За да изберете 1~10, завъртете бутона за силата на звука. Натиснете <b>▶I+</b> , за да наберете телефонния номер. За да го повикате, натиснете <b>В/Т</b> .
PHONEBOOK	LIST	LIST : Проверка на списъка с телефонни номера, съхранени в телефонния указател.
	PB SEARCH	H/F SEARCH : Търсене на телефонен номер в списъка (само английски и руски). Натиснете <b>▶I+</b> в продължение на повече от 1 секунда, за да превключите езика от руски на английски и обратно.
	GET (ADD)	GET : Автоматично извеждане на телефонния указател от телефона. (Това меню е налично само при телефони, поддържащи тази функция.) ADD (Under disconnection - при затваряне на телефона) : PHONEBOOK (тел. указател) -> ADD (добави) -> Натиснете <b>PWR</b> -> появява се „?000/500“. После изпратете данните от телефонния указател на вашия телефон. В зависимост от телефона ви процесът на изпращане е различен. Вижте ръководството на телефона.
CONNECTION	Свързан Устройство Име	Появява се името на свързаното устройство. Когато уредът не е свързан, можете да търсите телефоните, които са налични за свързване. Изберете регистъра от съдържанието „Свързване“.
SETUP	VISIBILITY	VISIBILITY : Можете да направите невъзможно търсенето на този уред. (SHOWN <-> HIDDEN)
	AUTO CONN	AUTO CONN : Регулиране на свързването - автоматично или не. (ON <-> OFF)
	AUTO ANSWER	AUTO ANSWER : Можете да настроите отговарянето на автоматично или не. (ON <-> OFF)
	MIC VOLUME	MIC VOLUME : Регулиране на силата на звука на микрофона на телефона от 1 до 5. Когато сте на телефон с Bluetooth безжична технология, натиснете <b>▲/AS</b> , <b>▼/PS</b> , за да регулирате силата на звука на микрофона.
BT INFO	NAME	NAME : Промяна на името на устройството.
	PIN-1234	PIN code : Промяна на ПИН кода. Фабричният е 1234.
	ADDRESS	ADDRESS (адрес): Проверка на адреса.



## Списък на съвместимите телефони (Безжична Bluetooth технология)

Списък на Bluetooth телефони и  
компаниите производители

**H** : Хендсфри

**A** : Поточно аудио (A2DP)

**P** : Синхронизация тел. бележник (GET)

**V** : Пласиране на обект (Vcard, ADD)

Фирма	Списък	H	A	P	V	Фирма	Списък	H	A	P	V	Фирма	Списък	H	A	P	V		
Nokia	3230	0			0	Nokia	N70	0			0	SONY	K610i	0	0	0	0		
	3250	0			0		N71	0			0		0	ERICSSON	K618i	0	0		0
	3650	0		0	0		N73	0			0			K700i	0			0	
	5300	0	0		0		N77	0	0				0	K750i	0		0	0	
	6021	0		0	0		N80	0					0	K770i	0	0		0	
	6103	0		0	0		N90	0					0	K800i	0	0	0	0	
	6120	0	0		0		N91	0					0	M600i	0	0	0	0	
	6131	0		0	0		N92	0					0	P990i	0	0	0	0	
	6230	0			0		N93	0					0	S500i	0	0		0	
	6270	0		0	0		N95	0	0				0	S700i	0		0	0	
	6280	0	0		0		N-Gage	0					0	T610	0		0	0	
	6600	0			0		N-Gage QD	0					0	T618	0		0	0	
	6630	0			0	Motorola	A1000	0			0	T628	0		0	0			
	6650	0			0		A780	0				0	T68i	0		0	0		
	6670	0			0		E1000	0		0		0	V600	0		0	0		
	6680	0			0		E1070	0	0		0	0	V800	0		0	0		
	6681	0			0		E398	0			0	0	W550i	0		0	0		
	6820	0			0		E550	0			0	0	W710i	0	0		0		
	7370	0		0	0		E680	0				0	W800i	0		0	0		
	7380	0		0	0		E680i	0				0	W810i	0		0	0		
	7610	0			0		KRZR K1	0	0		0	0	W850i	0	0		0		
	7650	0			0		L72	0	0		0	0	Z1010	0		0	0		
	7600	0			0		RAZR V3	0			0		Z600	0		0	0		
	7610	0			0		RAZR V3i	0					Z608	0		0	0		
	7650	0			0		RIZR Z8	0	0			0	SAMSUNG	D500	0				
	8600	0	0		0		ROKR E2	0	0			0		D600	0	0		0	
	8800	0	0		0		ROKR E6	0	0			0		D820	0	0	0	0	
	9500	0			0		SLVR L7	0		0				D900	0	0		0	
	3650 (Italy)	0			0	U6	0		0			E770		0	0	0	0		
	5500 SPORT	0			0	V195	0					E900		0		0	0		
	6230i	0		0	0	V360	0		0			i600		0	0		0		
	6820a	0			0	V3X	0	0		0		T509		0			0		
7500prism	0	0		0	V500	0			0	0	X820	0		0	0	0			
7650 (Italy)	0			0	V525	0			0	0	Z540V	0							
8910i	0		0	0	V600	0		0	0										
9300i	0			0															
E50	0			0															
E60	0			0															
E61	0			0															
E62	0			0															
E70	0			0															

Списък на Bluetooth телефони и компания производители					Н : Хендсфри А : Поточно аудио (A2DP)					Р : Синхронизация тел. бележник (GET) V : Пласиране на обект (Vcard, ADD)									
Фирма	Списък	Н	А	Р	V	Фирма	Списък	Н	А	Р	V	Фирма	Списък	Н	А	Р	V		
SIEMENS	EF81	0		0	0	LG	CU500	0	0		0	PHILIPS	KE770	0	0		0		
	S55	0			0		KE970	0	0		0		M4410	0				0	
	S65	0			0		KG245	0			0		O2 Xda Atom	0	0				
	S88	0			0		KG800	0			0		SHARP	GX15	0				0
	SK65	0			0		U880	0			0			GX25	0				
	SL75	0	0		0		U890	0	0		0		I-MATE	K-JAM	0				0
	SX1	0			0		KF600	0	0		0			PANTECH	PG6200	0	0		
	SXG75	0		0	0		KE850 PRADA	0	0		0		NEC	N750	0				
							KG290	0			0			N930	0				
BLACK	8100(PEARL)	0			0	KE500	0	0		0	SAGEM	MYX6-2	0						
BERRY	8800	0		0	0	KM500	0	0		0									
	8707v	0			0	KU990 VIEWTY	0	0		0									
HP	HW6915	0		0	0	KU580	0	0		0									
PALM	Treo750v	0	0			KU970	0	0		0									
						KU960	0	0		0									
						KU960	0	0		0									
						U370	0			0									

#### Забележка

1. Когато телефонът поддържа функцията <Bluetooth Power Save> (Bluetooth енергоспестяване), трябва да включите функцията, за да поддържате връзката.
2. Когато превключите режима на повикване от хендсфри на телефон, връзката може да се разпадне.
3. Някои телефони не поддържат функцията Reject (отказ).
4. Изтощена батерия на телефона може да причини проблеми.



„Словната марка и фирмените знаци Bluetooth са притежание на Bluetooth SIG, Inc. и всяко използване на такива марки от LG Electronics е по лиценз. Други търговски марки и търговски наименования са тези на съответните им притежатели“.

Безжичната технология Bluetooth® е система, която позволява радиовръзка между електронни устройства на разстояние до 10 метра. Свързването на отделни устройства по безжичната технология Bluetooth® не се таксува допълнително. Мобилен телефон с безжичната технология Bluetooth® може да се управлява последователно, ако свързването е направено по безжичната технология Bluetooth®.

#### Работни условия за използване на функция Безжична Bluetooth технология

- Затворете прозореца.
- Изключете климатика/ отоплението.
- Спрете автомобила или карайте бавно.
- Осъществете повикването от тихо място.
- Може да има разлики в качеството на повикването в зависимост от типа на телефона, пътните условия, времето и т. н.
- Използването на телефона по време на шофиране може да предизвика неочаквано произшествие.
- Функцията Безжична Bluetooth технология може да не работи правилно с някои типове телефони, оборудвани с безжична Bluetooth технология.

## Отстраняване на проблеми

	Проблем	Причина	Отстраняване
ОБЩИ ХАРАКТЕ РИСТИКИ	Захранването не се включва. / Уредът не работи.	Кабелите и куплунгът са свързани неправилно.	Проверете още веднъж правилно ли е извършено свързването.
		Предпазителят е изгорял.	Отстранете причината за изгарянето на предпазителя и след това го подменете. Новият предпазител трябва да е със същите характеристики.
		Вграденият микропроцесор не работи правилно поради шум и други фактори.	Изключете уреда и после отново го включете.
	Няма звук / Нивото на звука не се увеличава.	Кабелите не са свързани правилно.	Свържете правилно кабелите.
CD	Звукът е накъсан.	Уредът не е закрепен здраво.	Закрепете уреда здраво.
	Възпроизвеждането е невъзможно.	Дискът е замърсен.	Почистете диска.
		Зареденият диск е от тип, неподходящ за този уред.	Проверете типа на диска.
Дистанционно	Уредът не работи добре, макар че натискате съответните бутони на дистанционното управление.	Батерията е изтощена.	Поставете нова батерия.

## Обща информация за настройките

- **AF (Alternative frequency - алтернативна честота) ON (вкл.) / OFF (изкл.)**  
Когато качеството на приемане спадне, тунерът автоматично превключва на друга станция в мрежата, която излъчва сигнал с по-добро качество за приемане, като използва кодовете PI и AF.
- **REG (Region - регион) ON (вкл.) / OFF (изкл.)**  
REG ON : Уредът превключва на друга станция от същата мрежа, която излъчва същата програма, когато приеманите сигнали от сегашната станция отслабнат.  
REG OFF : Уредът превключва на друга станция от същата мрежа, когато приеманите сигнали от сегашната станция отслабнат. (В този режим програмата може да бъде различна от приеманата в момента).
- **TA (Traffic Announcement - съобщения за пътната обстановка) ALARM (аларма) / SEEK (търси)**  
TA ALARM : Когато току-що избраната станция не приема TP информация в продължение на 5 секунди, издава се двукратен звуков сигнал.  
TA SEEK : Когато току-що избраната станция не приема TP информация в продължение на 5 секунди, тунерът се настройва на следващата станция, която има същия PI като последната станция, но има TP информация.
- **PI (Programme Identification - идентификация на програма) SOUND (звук) / MUTE (изкл. звук)**  
PI SOUND : Ако звукът от станция с различен PI се чува с прекъсвания, ресивърът изключва звука след 1 секунда.  
PI MUTE : Ако звукът от станция с различен PI се чува с прекъсвания, ресивърът моментално изключва звука.
- **AUX (външно устройство) ON (вкл.) / OFF (изкл.)**  
С този уред можете да използвате външно устройство. Активирайте настройката за външно устройство (auxiliary), когато използвате външно устройство, свързано към този уред.
- **AUX (външно устройство) 00db / +6db**  
Можете да регулирате силата на звука на всеки източник, за да предотвратите резки промени на силата на звука при превключване от един източник на друг.  
Можете да настроите на 0 dB или +6 dB Може да бъдете изненадани от силен звук, когато превключвате източника от външен компонент на друг източник.
- **DEMO OFF / ON (изкл./вкл.)**  
Можете да промените първоначално показваната на дисплея информация с името на информацията (име на функцията, име на EQ и т. н.), докато слушате източник.
- **[LAC7800R] LED BLU/RED, [LAC6800R] LED RED/GRN**  
Можете да смените цвета на бутона.  
[LAC7800R] Blue <-> RED(червен) / [LAC6800R] RED(червен) <-> GRN(зелен)
- **BEEP 2ND / ALL**  
BEEP 2ND : Звук се издава само при продължително натискане на бутон (1 сек).  
BEEP ALL : Звук се издава при натискане на всеки бутон.

## Технически характеристики

### ОБЩИ ХАРАКТЕРИСТИКИ

Изходна мощност	50W x 4CH (макс.)
Захранване	DC 12V
Съпротивление на тонколониите	4 Ω
Система на заземяване	Отрицателна
Размери (Д x В x Ш)	180 x 50 x 176 mm (без предния панел)
Нето тегло	1,3 kg

### РАДИО

#### FM

Честотен обхват	87,5-107,9, 87,5-108 MHz
Съотношение сигнал/ шум	53 dB
Изкривяване	0,7%
Използваема чувствителност	12 dBμV

#### AM (MW)

Честотен обхват	520-1720 или 522-1620 kHz
Съотношение сигнал/ шум	50 dB
Изкривяване	1,0%
Използваема чувствителност	28 dBμV

### CD

Честотна характеристика	20 Hz-20 kHz
Съотношение сигнал/ шум	85 dB
Изкривяване	0,1%
Затихване между каналите (1kHz)	60 dB

### AUX

Честотна характеристика	20 Hz-20 kHz
Съотношение сигнал/ шум	85 dB
Изкривяване	0,1 %
Затихване между каналите (1 kHz)	45 dB
Максимално входно ниво (1 kHz)	1,2V (35KΩ)

### Bluetooth

TX POWER	4 dBm
Честотен обхват	2402 - 2480 MHz
Версия	Спецификация на Bluetooth 2.0 + EDR

### [LAC7800R] USB

Версия	USB 1.1
--------	---------

### Линеен изход

Събуфър (опция)	
Честотна характеристика	20 Hz - 120 Hz
Изходно напрежение	3,8 V (макс.)
Линеен изход	
Честотна характеристика	20 Hz ~ 20 KHz
Изходно напрежение	3,8 V (макс.)

Дизайнът и техническите характеристики подлежат на промяна без предизвестие.