

LGESW_XA63_SWE_MFL41698413



MODELL: XA63 (XA63-D0U, XAS63F)

SVENSKA

Försiktighetsåtgärder



VIKTIGT: FÖR ATT MINSKA RISKEN FÖR ELEKTRISKA STÖTAR SKA MAN INTE TA BORT HÖLJET (ELLER BAKSIDAN). DET FINNS INGA DELAR SOM KAN SERVAS AV ANVÄNDAREN INUTI. VÄND DIG TILL KVALIFICERAD SERVICEPERSONAL FÖR SERVICE.



Blixten med pilhuvud som finns i en liksidig triangel är avsedd att uppmärksamma användaren på närvaron av isolerade farliga spänningar inuti produkten, som kan vara tillräckliga för att utgöra en risk för elektriska stötar.



Utropstecknet inuti en liksidig triangel är avsedd att uppmärksamma användaren på närvaron av viktiga användnings- och underhållsanvisningar i trycksakerna som medföljer produkten.

WARNING: FÖR ATT FÖRHINDRA BRANDRISKEN ELLER RISKEN FÖR ELEKTRISKA STÖTAR SKA DU INTE UTSÄTTA ENHETEN FÖR REGN ELLER FUKT.

WARNING: Installera inte denna utrustning i ett begränsat utrymme, till exempel en bokhylla eller en liknande enhet.

VIKTIGT: Blockera inte några ventilationshål. Installera enligt tillverkarens anvisningar.

Hål och öppningar i höljet är avsedda för ventilation, för att säkerställa tillförlitlig användning av produkten och för att skydda den mot överhettning. Öppningarna får aldrig blockeras genom att man placerar produkten på en säng, soffa, matta eller liknande yta. Produkten får aldrig byggas in, t ex i en bokhylla eller stativ om inte riktig ventilation tillhandahålles och tillverkarens anvisningar följs.

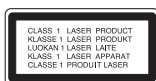

VIKTIGT:

Det finns ett lasersystem i produkten.

För att säkerställa korrekt användning av denna produkt ber vi dig läsa denna bruksanvisning noggrant och spara den för framtida behov. Om enheten behöver underhåll ska detta utföras av en behörig serviceverkstad. Om du använder kontroller, inställningar eller utför förfaranden på annat sätt än vad som anges i dessa anvisningar kan det orsaka farlig strålning.

Undvik att utsätta dig för laserstrålning genom att inte öppna höljet. Laserstrålen är synlig när höljet är öppnat. TITTA INTE IN I STRÅLARNA.

VIKTIGT: Apparaten får inte utsättas för vatten (droppar eller stänk) och inga vätskefyllda föremål, som till exempel vaser, får placeras på apparaten.

VIKTIGT angående elkabeln

De flesta apparater behöver anslutas till en separat krets;

Det innebär en enda strömkrets som endast strömförsörjer den apparaten och inte har några andra uttag eller förgreningar. Läs specifikationssidan i den här bruksanvisningen för säkerhets skull.

Överbelasta inte vägguttag. Överbelastade vägguttag, lösa eller skadade vägguttag, förlängningskablarna, nöta elkablar eller skadad eller sprucken ledningsisolering är farliga. Alla dessa problem kan leda till elektriska stötar och eldsvåda. Undersök regelbundet produktens kabel. Om det finns några tecken på skada eller försämring kopplar du ur den, slutar använda apparaten och låter en behörig servicetekniker byta kabeln mot en exakt likadan reservdel.

Skydda elkabeln från fysisk eller mekanisk skada som vridning, böjning och klämning (till exempel i en dörr eller för att någon går på den). Var särskilt aktsam om kontakter, vägguttag och den punkt där sladden kommer ut ur apparaten.

För att koppla bort enheten från nätström, dra ur nätkontakten. Se till att kontakten är lättåtkomlig på den plats där du installerar produkten.



Kassering av din gamla apparat

1. När den här symbolen med en överkryssad soptunna på hjul finns på en produkt innebär det att den regleras av European Directive 2002/96/EC.
2. Alla elektriska och elektroniska produkter bör kasseras via andra vägar än de som finns för hushållsavfall, helst via för ändamålet avsedda uppsamlingsanläggningar som myndigheterna utser.
3. Om du kasserar din gamla apparat på rätt sätt så bidrar du till att förhindra negativa konsekvenser för miljön och människors hälsa.
4. Mer detaljerad information om kassering av din gamla apparat kan du få av kommunen, renhållningsverket eller den butik där du köpte produkten.

CE Denna produkt har tillverkats i enlighet med EMC-direktivet 2004/108/EC och lågspänningsdirektivet 2006/95/EC.

Europeiskt ombud :

LG Electronics Service Europe B.V. Veluwezoom 15, 1327 AE Almere, The Netherlands (Tel : +31-036-547-8940)



Ditt Hi-Fi-system har många funktioner

SVENSKA

Innehåll

Om spelaren	4
Om fjärrkontrollen	5
Anslutningar	6
Lyssna på radion	7
Lyssna på CD-skivor	8
Lyssna på musik från din bärbara spelare	8
Spela musik med USB	9
Inspelning	9
Ställa in klockan	10
Använda spelaren som larmklocka	10
Somna in medan du lyssnar på spelaren	10
Justering av ljudkvalitet	10
VSM (Virtual Sound Matrix)	10
Om MP3/WMA	10
Felsökning	11
Tekniska data	11

Att göra icke-godkända kopior av upphovsrättsskyddat material, inklusive datorprogram, filer, sändningar och ljudinspelningar, kan vara en kränkning av upphovsrätten och utgör ett lagbrott. Denna utrustning ska inte användas för sådana syften.

**Var ansvarig
Respektera upphovsrätten**

Innan du ansluter, startar eller gör några inställningar av produkten läs igenom hela den här bruksanvisningen noggrant.

Om spelaren

TECKENFÖNSTER



Om du trycker på  under mer än 3 sekunder när enheten sätts på, kan du gå till power save mode.

SKIVSLÄDE

VOLUME

Används till att reglera volymen.

CLOCK

Används till att ställa in klockan och kontrollera tiden. (se avsnittet Ställa in klockan)

PHONES (Hörlursuttag)

Anslut en hörlursplugg (∅3,5 mm) till uttaget för att lyssna på ljud via hörlurar. Om du ansluter hörlurar kopplas högtalarna bort.

PORT.IN

Spelaren kan användas till att spela upp musik från många typer av bärbara spelare.

TIMER

Med TIMER-funktionen kan du starta eller stänga av uppspelning från CD-skiva eller radio vid önskad tidpunkt. (se avsnittet Använda spelaren som larmklocka)

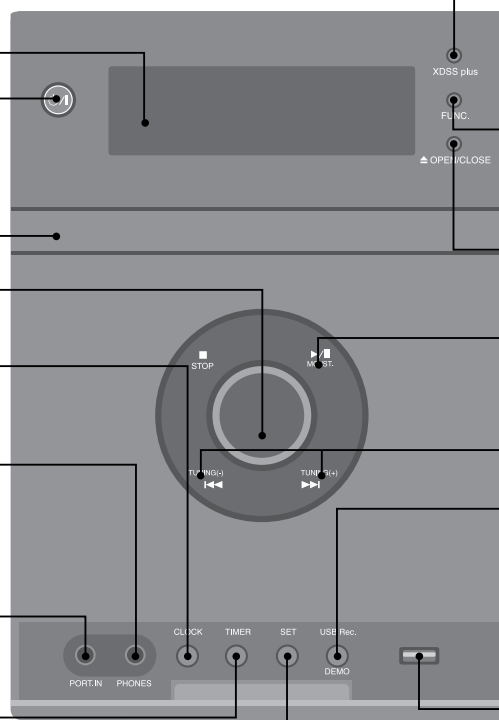

eXtreme Dynamic Sound System

Förstärker diskant, bas och surroundljud effekter. XDSS ON visas i displayen. Tryck igen för NORMAL.

OPTIMIZER

Den här funktionen optimerar komprimerade MP3-filer så att det förbättrar basljudet. (XDSS ON → MP3 - OPT ON → NORMAL)

Växla funktioner

Växla funktioner mellan FM, AM, CD, USB, PORTABLE.

▲ OPEN/CLOSE

Används när du sätter i eller tar bort CD-skivor.

MO./ST.

Detta växlar tunern från stereo till mono och förbättrar vanligtvis mottagningen.

Välj radiostation

USB Rec.

Spela in FM-, AM- Ljud-CD- eller PORTABLE-källa till USB.

DEMO

Tryck på **DEMO** i avstängt läge för att demonstrera denna funktion i teckenfönstret. Tryck igen för att avbryta.

USB kontakt

Anslut en extern spelare med USB-funktion här.

SET (RDS- TILLVAL)

Bekräftar tiden som du har valt när du ställer in klockan. (se avsnittet Ställa in klockan)

Om fjärrkontrollen

Justering av ljudkvalitet

Du kan välja ljudlägen.

Sätter på och stänger av

Välj en mapp för MP3/WMA-filer

När en CD-skiva som spelas upp innehåller MP3/WMA-filer i flera mappar trycker du på **PRESET/FOLDER** för att välja den mapp du vill spela.

Välj ett förinställt nummer för en radiostation

(se avsnittet Lyssna på radion)

Lyssna på dina spår upprepade gånger

Tryck på **MODE** upprepade gånger, visningen ändras i följande sekvens, RPT 1 - RPT ALL - RANDOM - OFF.

Somna in medan du lyssnar på spelaren

Börja först att spela upp en radiostation eller musik. Tryck en eller flera gånger på **SLEEP** för att välja en fördröjningstid mellan 10 och 180 minuter, efter vilken spelaren ska stängas av.

Tona ner ljuset i teckenfönstret

Lagra radiostationer

Om du har valt radiostationer med hjälp av **PROGRAM/MEMO**, kan du bläddra igenom dem och välja en.

(se avsnittet Lyssna på radion)

Lyssna på dina spår i valfri ordning

(se avsnittet Lyssna på CD-skivor)

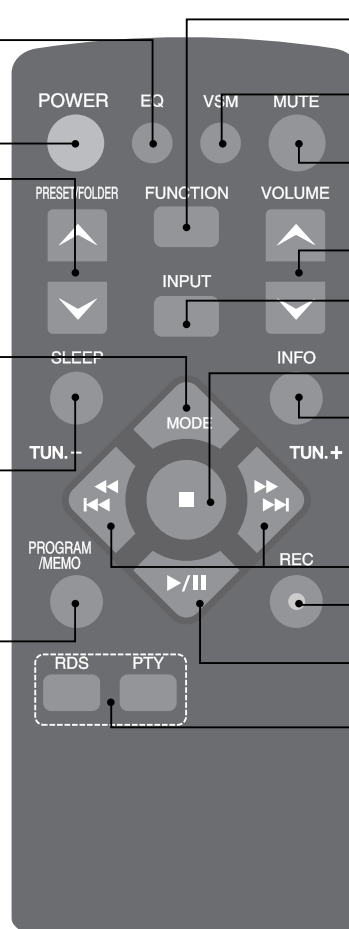

Växla funktioner

Växla funktioner mellan FM, AM, CD.

VSM (Virtual Sound Matrix)

Du kan välja virtuellt ljud.

Tillfälligt stänga av ljudet

Tryck på den här knappen igen för att sätta på ljudet igen.

Används till att reglera volymen.

Växlar INPUT-funktioner

Växlar funktioner mellan USB, PORTABLE.

Stoppa uppspelning eller inspelning

Visa information om musiken

MP3/WMA-filer innehåller ofta textinformation om filen. Informationen kan innehålla titel, artist, album eller tid. Tryck på **INFO** medan en fil spelas för att visa denna information.

Välj radiostation

Startar eller pausar inspelning

Startar eller stoppar uppspelning

Sök radiostationer med hjälp av radiotyp - TILLVAL

Anslutningar

1 Anslut högtalarkablarna till spelaren.

Kablar från den vänstra högtalaren ansluts till kontakten märkt L (left) + (plus) och - (minus). Kablar från den högra högtalaren ansluts till kontakten märkt R (right) + (plus) och - (minus).

När du ansluter kabeln till spelaren trycker du på var och en av de fyra plastknapparna på spelarens baksida. Kontakten öppnas så att man kan sätta i en kabel.

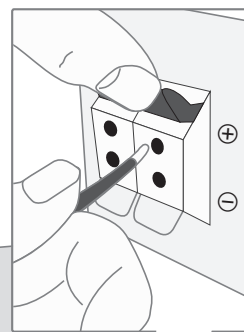

Sätt in batteriet i fjärrkontrollen

Se till att + (plus) och - (minus) på batteriet (storlek AAA) matchar polerna på fjärrkontrollen.

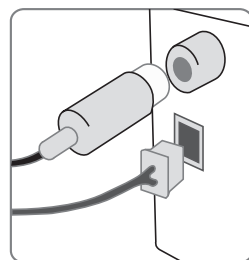
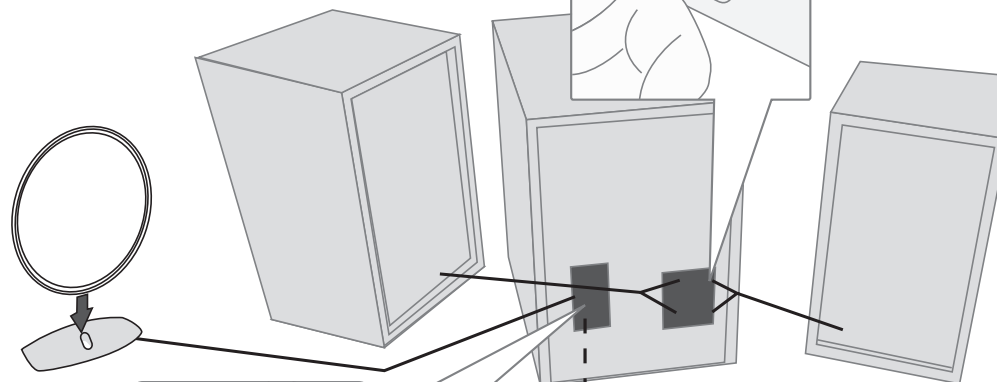
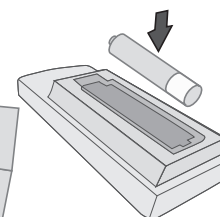

2 Fäst AM-ramantennen i dess stativ

Anslut AM-ramantennen till spelaren.

3 Anslut FM-antennen

Mottagningen är som bäst när antennens två lösa ändar är placerade i en rak linje och horisontellt.

4 Koppla in nätkabeln i vägguttaget

Lyssna på radion

Se till att både FM- och AM-antennerna är anslutna.

	PÅ SPELAREN	PÅ FJÄRRKONTROLLEN
1. Välj antingen FM eller AM:	FUNC.	FUNCTION
2. Välj radiostation:	TUNING (-)/ TUNING (+)	TUN.- / TUN.+
3. "Spara" en radiostation: Ett förinställt nummer visas i teckenfönstret.		PROGRAM/ MEMO
4. Välj en "sparad" station:		PRESET/FOLDER
5. För att bekräfta trycker du på: Upp till 50 radiostationer kan sparas.		PROGRAM/ MEMO

Lyssna på radio – fler funktioner du kan använda

Automatiskt söka efter radiostationer

Tryck på **TUNING (-)/TUNING (+)** på spelaren eller **TUN.- /TUN.+** på fjärrkontrollen under mer än 0,5 sekunder. Tunern avsöker automatiskt och stoppar när du hittar en radiostation.

Välj ett förinställt nummer för en radiostation

Välj en station som du önskar genom att trycka på **TUNING (-)/TUNING (+)** på spelaren eller **TUN.- /TUN.+** på fjärrkontrollen. Tryck på **PROGRAM/MEMO**, stationen blinkar. Tryck på **PRESET/FOLDER** på fjärrkontrollen för att välja det förinställningsnummer som du vill använda. Tryck på **PROGRAM/MEMO** för att spara det.

Ta bort alla sparade stationer

Tryck och håll **PROGRAM/MEMO** på fjärrkontrollen under två sekunder. "ERASE ALL" visas. Tryck på **PROGRAM/MEMO** för att radera alla sparade stationer.

Förbättra dålig FM-mottagning

Tryck på **MO./ST.** på spelaren eller på **▶/||** på fjärrkontrollen. Detta växlar tunern från stereo till mono och förbättrar vanligtvis mottagningen.

Visa information om dina radiostationer – EXTRA TILLVAL

FM-tunern har RDS-funktion (Radio Data System). Denna funktion visar bokstäverna RDS i teckenfönstret med information om radiostationen som du lyssnar på. Tryck på **RDS** på fjärrkontrollen flera gånger för att visa informationen.

PTY - Programtyp, t ex Nyheter, Sport, Jazzmusik.

RT - Radio Text, namnet på radiostationen.

CT - Tidskontroll, tiden vid den plats där radiostationen finns.

PS - Programme Service-namn, namnet på kanalen.

Du kan söka radiostationer enligt program genom att trycka på **RDS**. Teckenfönstret visar senaste använda PTY. Tryck på **PTY** en eller flera gånger för att välja din föredragna programtyp. Tryck och håll **◀◀/▶▶** (**◀◀◀◀/▶▶▶▶**). Tunern söker automatiskt. När en station hittas stoppar sökningen.

Lyssna på CD-skivor

CD-skivor och MP3/WMA CD-skivor kan spelas upp på denna spelare.

	PÅ SPELAREN	PÅ FJÄRRKONTROLLEN
1. Öppna CD-luckan:	▲ OPEN/CLOSE	
2. Sätt i CD-skivan: Etiketten uppåt.		
3. Stäng CD-luckan: Teckenfönstret visar det totala antalet spår (filer).	▲ OPEN/CLOSE	
4. Välj CD-funktionen:	FUNC.	FUNCTION
5. Starta CD-uppspelning:	▶/	▶/
6. Avbryta CD-uppspelning:	■	■

Lyssna på CD-skivor - fler saker du kan göra

Pausa eller starta om en CD - skiva

Tryck på ▶/|| under uppspelning. Tryck på den här knappen igen för att återuppta uppspelningen.

Sök efter ett avsnitt inom ett spår

Håll ◀◀/▶▶ på spelaren eller på ◀◀◀◀/▶▶▶▶ på fjärrkontrollen under uppspelning.

Snabbsökning efter spår

Håll ◀◀/▶▶ på spelaren eller ◀◀◀◀/▶▶▶▶ på fjärrkontrollen endast i stoppläge.

Hoppa till ett annat spår

Tryck på ◀◀/▶▶ på spelaren eller på ◀◀◀◀/▶▶▶▶ på fjärrkontrollen.

Lyssna på dina spår i valfri ordning

Du kan lyssna på upp till 20 spår på en CD-skiva i den ordning som du vill. Sätt i en CD-skiva och vänta på att den läses. Tryck på PROGRAM/MEMO på fjärrkontrollen och därefter på ◀◀/▶▶ (◀◀◀◀/▶▶▶▶) för att välja spår. Tryck på PROGRAM/MEMO igen för att spara och välj nästa spår. Tryck på ▶/||. För att avbryta ditt val trycker du två gånger på ■.

Lyssna på musik från din bärbara spelare

Spelaren kan användas till att spela upp musik från många typer av bärbara spelare.

	PÅ SPELAREN	PÅ FJÄRRKONTROLLEN
1. Anslut den bärbara spelaren genom att koppla in enheten till PORT. IN på spelarens framsida:		
2. Sätta på strömmen:	⏻/	POWER
3. Välj PORTABLE-funktionen:	FUNC.	INPUT
4. Sätt på den bärbara spelaren och starta uppspelningen:		

Spela musik med USB

Fördelen med att ansluta din bärbara USB-spelare via systemets USB-port är att den bärbara enheten kan styras från systemet.

	PÅ SPELAREN	PÅ FJÄRRKONTROLLEN
1. Anslut den bärbara spelaren till systemet med hjälp av en USB-kabel (medföljer ej).		
2. Välj USB-funktion: Teckenfönstret visar READ, följt av antalet filer:	FUNC.	INPUT
3. Starta USB-uppspelningen:	▶/II	▶/II
4. För att stoppa en USB-uppspelning:	■	■
5. Innan du kopplar bort den bärbara USB-spelaren ska du växla till någon annan funktion genom att trycka på:	FUNC.	FUNCTION eller INPUT
6. Ta bort USB-spelaren:		

OBS! :

- Vissa bärbara enheter är inte kompatibla med detta system.
- När olika kort ansluts till minneskortläsaren, används det första detekterade kortet.
- **Ta inte bort USB-enheten när den används.**
- Det krävs backup för att förhindra att data förloras.
- Om du använder en USB-förlängningskabel eller USB-hubb, detekteras USB-enheten eventuellt inte.
- Enheter som utnyttjar NTFS-filsystemet stöds inte (endast FAT (16/32)-filsystem stöds.).
- Den här enhetens USB-funktion stödjer inte alla USB-enheter.
- Digitalkameror och mobiltelefoner stöds inte.
- Den här enheten stöds inte om antalet filer är 1000 eller fler.

Inspelning

Spela in FM-, AM- eller PORTABLE-källan till USB

Anslut USB till spelaren före inspelning.

	PÅ SPELAREN	PÅ FJÄRRKONTROLLEN
1. Välj ett läge (FM, AM eller PORTABLE) som du vill spela in i:	FUNC.	FUNCTION eller INPUT
2. Starta inspelningen:	USB Rec.	REC
3. Stoppa inspelning:	■	■

Spela in Audio CD-källan till USB

Du kan spela in ett önskat spår eller alla musikspår i Audio CD till USB.

	PÅ SPELAREN	PÅ FJÄRRKONTROLLEN
1. Välj CD-funktionen:	FUNC.	FUNCTION
2. Välj spåret:	I◀◀/▶▶I	I◀◀◀◀/▶▶▶▶I
3. Starta inspelningen:	USB Rec.	REC
4. Stoppa inspelning:	■	■

OBS! :

- Om du tar bort USB-enheten under inspelning, kanske den inspelade filen inte sparas.
- Om du trycker på **USB Rec.** på spelaren eller **REC** på fjärrkontrollen under mer än 3 sekunder, kan du välja bithastighet. Tryck på **I◀◀/▶▶I** (**I◀◀◀◀/▶▶▶▶I**) för att välja överföringshastighet och **USB Rec.** eller tryck på **REC** igen för att välja inspelningshastighet. Tryck på **I◀◀/▶▶I** (**I◀◀◀◀/▶▶▶▶I**) för att välja önskad inspelningshastighet och **USB Rec.** eller på **REC** igen för att avsluta inspelningen.
 - 1 x SPEED: Du kan lyssna på musik medan du spelar in den.
(FM, AM, PORTABLE eller ljud-CD)
 - 2 x SPEED: (endast 96-kbit/s, 128-kbit/s)
- Du kan endast spela in musikfiler. (Endast ljud-CD)

Ställa in klockan

	PÅ SPELAREN
1. Tryck under mer än 2 sekunder:	CLOCK
2. Välj mellan antingen: AM 12:00 (för am- och pm -visning) eller 0:00 (för 24-timmars visning).	◀◀/▶▶
3. Bekräfta ditt val:	SET
4. Välj timmar:	◀◀/▶▶
5. Tryck på:	SET
6. Välj minuter:	◀◀/▶▶
7. Tryck på:	SET

Använda spelaren som larmklocka

Tryck och håll **TIMER** på spelaren under två sekunder. Varje funktion, TUNER, CD, USB, blinkar i två sekunder. Tryck på **SET** på spelaren när den funktion som du vill väckas av visas.

Om du väljer TUNER visas du de stationer du har valt som förinställningar. Använd **◀◀/▶▶** på spelaren för att välja den station du önskar och tryck därefter på **SET**.

Du visas ON TIME-funktionen. Här ställer du in tidpunkten där du vill att larmet ska starta. Använd **◀◀/▶▶** på spelaren för att ändra timmar och minuter och tryck därefter på **SET** för att spara.

Du visas därefter OFF TIME-funktionen. Här ställer du in tidpunkten där du vill att funktionen ska stoppa. Använd **◀◀/▶▶** på spelaren för att ändra timmar och minuter och tryck därefter på **SET** för att spara.

Härefter visas volymen (VOL) som du vill väckas med. Använd **◀◀/▶▶** på spelaren för att ändra volymen och tryck därefter på **SET** för att spara. Slå av systemet. Klockikonen visar att larmet är ställt.

När systemet stängs av kan du kontrollera tiden som larmet har ställts in genom att trycka på **TIMER**. Du kan även sätta på och stänga av larmet genom att trycka på **TIMER**. Om du vill att larmet ska starta vid en annan tid, sätter du på systemet och programmerar om det med samma steg som inledningsvis.

Somna in medan du lyssnar på spelaren

Tryck en eller flera gånger på **SLEEP** på fjärrkontrollen för att välja en fördröjningstid mellan 10 och 180 minuter, efter vilken spelaren ska stängas av. Tryck på **SLEEP** på fjärrkontrollen upprepade gånger, visningen ändras i följande sekvens, motsvarande ikoner & dimmer ON → SLEEP 180 (dimmer ON) → SLEEP 150 (dimmer ON) → SLEEP 120 (dimmer ON) → SLEEP 90 (dimmer ON) → SLEEP 80 (dimmer ON) → SLEEP 70 (dimmer ON) → SLEEP 60 (dimmer ON) → SLEEP 50 (dimmer ON) → SLEEP 40 (dimmer ON) → SLEEP 30 (dimmer ON) → SLEEP 20 (dimmer ON) → SLEEP 10 (dimmer ON) → SLEEP OFF & (dimmer OFF).

Justering av ljudkvalitet

Du kan välja ljudlägen. Tryck på **EQ** på fjärrkontrollen upprepade gånger, visningen ändras i följande sekvens, NORMAL - NATURAL → AUTO -- EQ (Endast MP3/WMA) → POP → CLASSIC → ROCK → JAZZ.

VSM (Virtual Sound Matrix)

Du kan välja virtuellt ljud. Tryck på **VSM** på fjärrkontrollen för att ställa in virtuellt ljud.

- ON STAGE : Ljudet fyller en konsertsal.
- VIRTUAL : Realtids 3D-placerad ljudåtergivningsteknik med stereokällor, optimerad för stereohögtalare. Lyssnare kan uppleva häpnadsväckande surroundeffekter med deras egna multimediaspelare.

Om MP3/WMA

MP3/WMA-skivors kompatibilitet med den här enheten har följande begränsningar:

- Samplings-frekvens 8 - 48kHz(MP3), 32 - 48kHz(WMA)
- Bithastighet 8 - 320kbit/s(MP3), 48 - 320kbit/s(WMA)
- CD-R fysiskt format ska vara "ISO 9660".
- Om Du spelar in MP3/WMA-filer med program som inte kan skapa ett FILSYSTEM, till exempel "Direkt-CD" etc., går det inte att spela upp MP3-filer. Vi rekommenderar att du använder "Easy-CD Creator", som skapar ett ISO 9660 filsystem.
- Använd inte specialtecken som till exempel "/ ? * : " < >" etc.
- Även om det totala antalet filer på skivan är mer än 1000, kommer bara 999 att visas.

Felsökning		
Symptom	Orsak	Åtgärd
Allmänt		
Ingen ström.	Nätsladden sitter inte i.	Anslut nätsladden.
	Kontrollera om det förekom strömavbrott.	Kontrollera tillståndet genom att använda andra elektroniska enheter.
Inget ljud.	Kontrollera om du väljer rätt funktion.	Tryck på FUNC. (FUNCTION/INPUT) och kontrollera den valda funktionen.
CD		
Apparaten börjar inte avspelingen.	En ospelbar skiva är isatt.	Sätt i en spelbar skiva.
	Skivan är smutsig.	Rengör skivan.
RADIO		
Radiostationer kan inte ställas in.	Antennen har dålig placering eller är dåligt ansluten.	Anslut antennen ordentligt.
Fjärrkontroll		
Fjärrkontrollen fungerar inte korrekt.	Fjärrkontrollen är för långt ifrån apparaten.	Avståndet mellan fjärrkontrollen och apparaten får inte överstiga 7 m.
	Det finns ett hinder mellan fjärrkontrollen och apparaten.	Tag bort hindret.
	Batterierna i fjärrkontrollen är slut.	Byt till nya batterier.

Tekniska data	
Allmänt	
Strömförsörjning	Se huvudetikett.
Energiförbrukning	Se huvudetikett.
Nettovikt	2,9 kg
Yttre mått (B x H x D)	170 x 240 x 260 mm
Drifttemperatur	5 °C till 35 °C
Luftfuktighet vid drift	5% till 85 %
Tuner	
FM Avstämningssområde	87,5 - 108,0 MHz eller 65 - 74 MHz, 87,5 - 108,0 MHz
AM Avstämningssområde	522 - 1620 kHz eller 520 - 1720 kHz
Förstärkare	
Uteffekt	30 W + 30 W
Harmonisk distorsion	0,5 %
Frekvensområde	40 - 20000 Hz
Signal/brusförhållande	75 dB
CD	
Frekvensområde	40 - 20000 Hz
Signal/brus-förhållande	75 dB
Dynamiskt område	75 dB
Högtalare (XAS63F)	
Typ	1 vägs 1 högtalare
Impedans	4 Ω
Frekvensomfång	80 - 15000 Hz
Ljudtrycksnivå	85 dB/W (1m)
Märkineffekt	30 W
Max. ineffekt	60 W
Nettomått (B x H x D)	150 x 242 x 170 mm
Nettovikt (1EA)	1,55 kg

Design och specifikationer kan ändras utan föregående varning.



P/NO : MFL41698413