

LCD-TV | PLASMA-TV KÄYTTÖOHJE

LCD-TELEVI- SIOMALLIT

26LC4* 26LC5*
32LC4* 32LC5*
37LC4* 37LC5*
42LC4* 42LC5*
26LC3*

PLASMATELEVI- SIOMALLIT

42PC5*
42PC5RV*
50PC5*

Lue tämä ohjekirja huolellisesti ennen laitteen käyttöä.

Säilytä ne myöhempää tarvetta varten.
Kirjoita laitteen malli- ja sarjanumerot muistiin.
Numerot löytyvät
laitteen takana olevasta arvokilvestä, niistä on
hyötyä jos
teet laitetta koskevia tiedusteluja tai viet sen
huoltoon.

TARVIKKEET

Varmista, että television mukana toimitettiin seuraavat vakiovarusteet. Jos jokin vakiovarusteista puuttuu, ota yhteys myyjään, jolta ostit tuotteen.

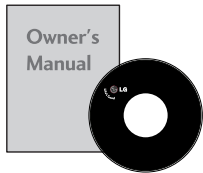

Käyttöopas



paristoineen

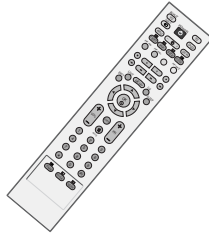

Kaukosäädin



Virtajohto

PLASMA-TELEVISIOMALLIT

Tätä ominaisuutta ei ole kaikissa malleissa.



2 seinäkiinnikettä



2-silmukkapulttia



Kiillotusliina
Kiillota näyttö liinalla.
Tätä ominaisuutta ei ole kaikissa malleissa.

*Jos tuotteen ulkopinnassa on tahroja tai sormenjälkiä, pyyhi ne kevyesti tuotteen ulkopinnan puhdistamiseen tarkoitetulla kankaalla.

Älä hankaa voimakkaasti tahraa poistaesasi. Noudata varovaisuutta, sillä tuote voi naarmuuntua tai senväri kärsiä, jos voimaa käytetään liikaa.

LCD-TELEVISIOMALLIT

Tätä ominaisuutta ei ole kaikissa malleissa.



2 TV-kiinnikettä
2 seinäkiinnikettä



2-pulttia



Johtopidike
Voit järjestää johdot johtopidikkeen avulla.

Vain 26LC4*, 32LC4*,
37LC4*, 42LC4*, 26LC5*,
32LC5*, 37LC5*, 42LC5*



Kaapeliteline

Vain 26", 32", 37"



4 jalustan kokoamispulttia
Katso sivua8



Vain 26LC3R*

Kaapeliteline

SISÄLTÖ

TARVIKKEET1

VALMISTELU

ETUPANEELIN SÄÄTIMET	4
TAKAPANEELIN TIEDOT	6
Telineen asennus	8
TV:N KIINNITTÄMINEN SEINÄÄN	9
TAKAKANNEN JOHDINTELINE.....	10
Jalustan asentaminen	12
Asentaminen seinälle: Vaakasuora asennus.....	13
Antennin kytkeminen	14

ULKOISTEN LAITTEIDEN ASENNUS

HD-VASTAANOTTIMEN ASENNUS.....	15
DVD-soittimen kytkeminen	18
Videonauhurin kytkeminen	21
MUUN AV-LÄHTEEN ASENNUS	24
ULKOINEN STEREO	25
Tietokoneen kytkeminen	26
- Kuvaruudun asetukset PC-tilassa	28

TELEVISION KATSELU / KANAVIEN HALLINTA

Kaukosäätimen näppäintoiminnot.....	32
Television käynnistäminen	34
Kanavan valitseminen	34
Äänenvoimakkuuden säätäminen	34
Näyttövalikoiden valitseminen ja säädöt.....	35
Kanavien automaattiviritys.....	36
Kanavien käsiviritys	37
Hienoviritys.....	38
Nimen antaminen kanavalle	39
Ohjelmapaikkojen järjestäminen	40
Suosikkiohjelma	41
Ohjelmataulukon näyttäminen.....	42
Näppäinlukko	43
 SIMPLINK	44

KUVAN HALLINTA

KUVAN KOON (KUVASUHTEEN) HALLINTA.....	46
ESIMÄÄRITETYT KUVAN ASETUKSET	
- Kuvatilan esiasetukset.....	48
- Automaattinen värisävy säätö (lämmin/normaali/viileä).....	49
MANUAALINEN KUVIEN SÄÄTÖ	
- Kuvatila - Käyttäjän asetus.....	50
- Värisävy - Käyttäjän asetus.....	51
XD - KUVANPARANNUSTEKNIikka.....	52
XD - esittely	53
ELOKUVA -VALIKKOTILA.....	54
ADVANCED-BLACK (DARKNESS) LEVEL (MUSTAN (TUMMUUS)TASON LISÄASETUKSET).....	55
KUVAN ASETUSTEN PALAUTUS	56
Kuvan palamisen vähentäminen-toiminto (ISM)....	57
LOW POWER (VIRRANSÄÄSTÖ) -KUVATILA.....	58

ÄÄNEN JA KIELEN HALLINTA

AUTO VOLUME LEVELER (ÄÄNEN AUTOMAATTINEN SÄÄTÖ)	59
ÄÄNEN ESIASETUKSET - SOUND MODE (ÄÄNITILA).....	60
ÄÄNIASETUSTEN SÄÄTÄMINEN	
- USER (KÄYTTÄJÄ) -TILA.....	61
Tasapaino	62
TELEVISION KAIUTTIMIEN KÄYTTÖÖNOTTO JA KÄYTÖSTÄ POISTO	63
I/II	
- Stereo / kaksikanavaääni	64
- NICAM-ääni	65
- Äänen ulostulon valinta.....	65
Näyttövalikon kielen ja maan valitseminen.....	66

TIME (AIKA) -ASETUS

Kellon asetukset	67
KYTKENTÄ- TAI SAMMUTUSAJASTIMEN ASETUS.....	68
UNIAJASTIMEN ASETUS.....	69
AUTOMAATTINEN VIRRANKATKAISU	70

TEKSTI-TV

TEKSTI-TV PÄÄLLE / POIS	71
SIMPLE-tekstitelevisio	71
TOP-tekstitelevisio	72
FASTEXT-tekstitelevisio	72
Erikois-teksti-tv-toiminnot.....	73

LIITE

VIANMÄÄRITYS.....	74
HUOLTO	76
TUOTTEEN TEKNISET TIEDOT	77
Kaukosäätimen ohjelmoiminen	79

VALMISTELU

ETUPANEELIN SÄÄTIMET

- Alla on etupaneelin yksinkertaistettu kuva. Oma televisiosi voi olla hieman erilainen.
- Jos tuotteen pintaan on kiinnitetty suojakalvo, se tulee poistaa ja sen jälkeen pyyhkiä tuote kiillotusliinalla.

PLASMATELEVISIONMALLIT

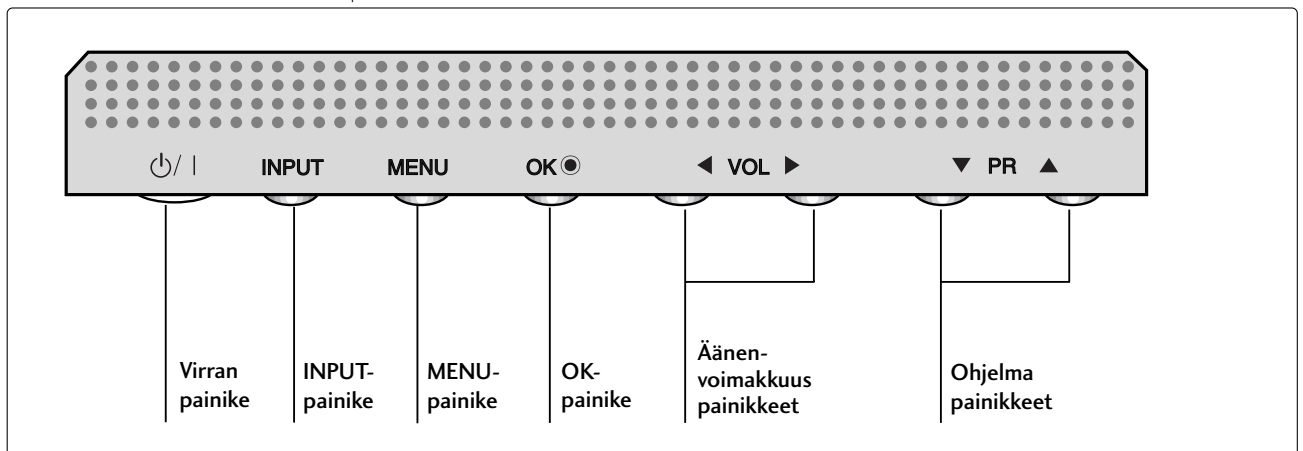
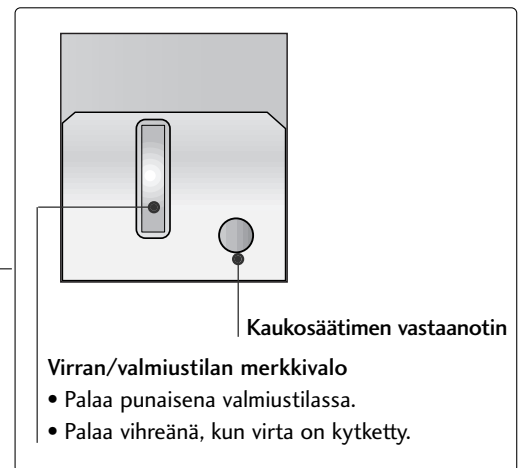

LCD-TELEVISIONMALLIT

26LC4*, 32LC4*, 37LC4*, 42LC4*, 26LC5*, 32LC5*,
37LC5*, 42LC5*

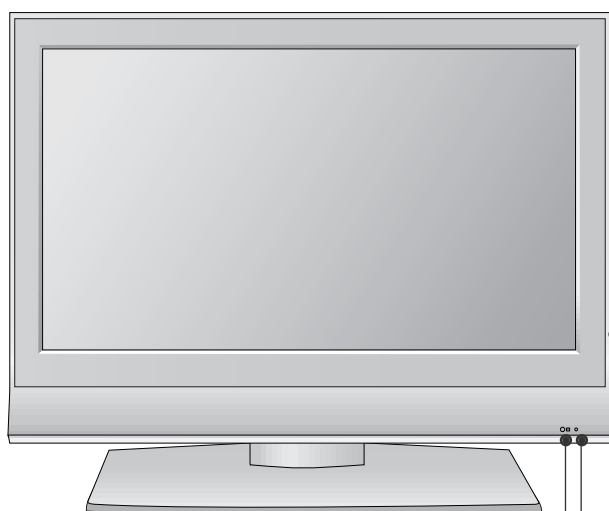

Kaukosäätimen vastaanotin

Virran/valmiustilan merkkivalo

- Palaa punaisena valmiustilassa.
- Palaa vihreänä, kun virta on kytketty.

26LC3R*

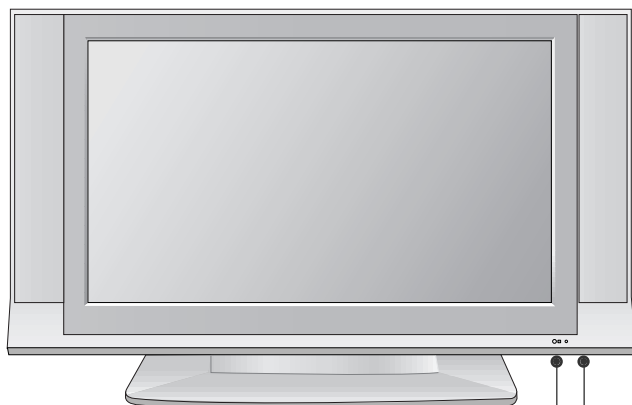

Kaukosäätimen vastaanotin

Virran/valmiustilan merkkivalo

- Palaa punaisena valmiustilassa.
- Palaa vihreänä, kun virta on kytketty.

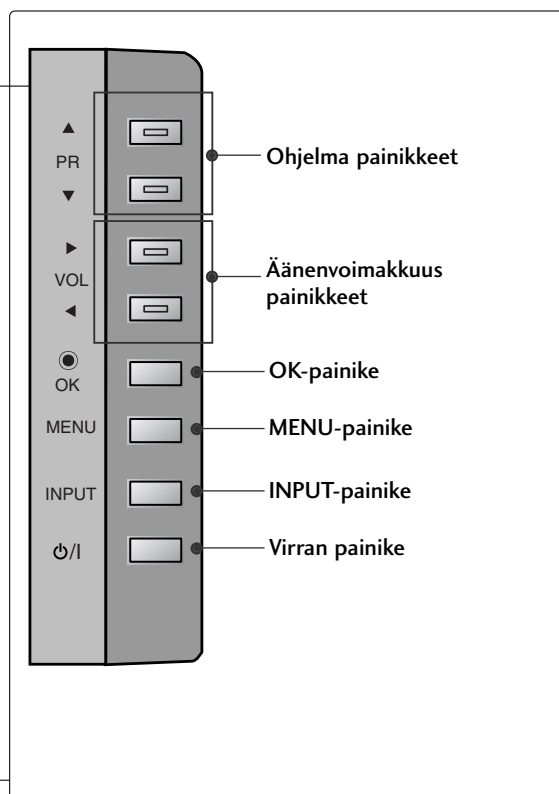

TAKAPANEELIN TIEDOT

- Alla on takapaneelin yksinkertaistettu kuva. Oma televisiosi voi olla hieman erilainen.

PLASMATELEVISIOMALLIT

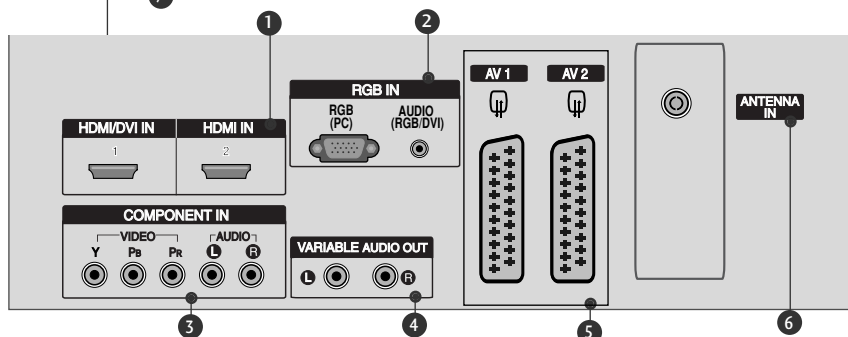
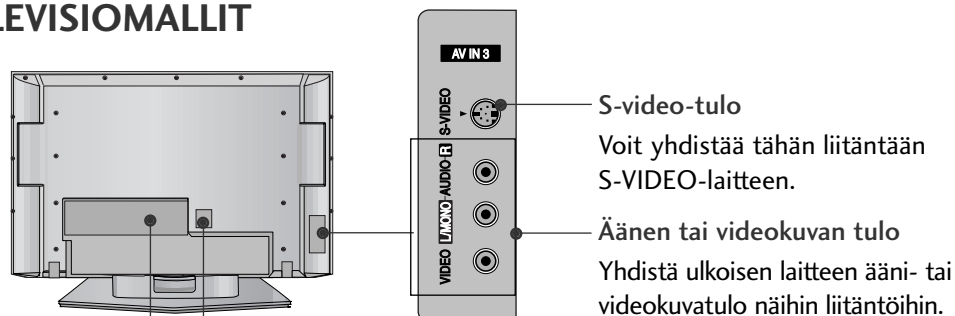

42PC5RVC

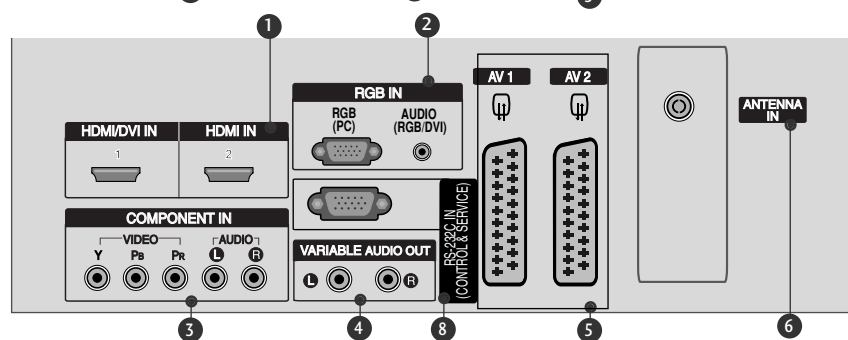

- HDMI tulo**
Yhdistä HDMI-signaali lähde HDMI IN -liitäntään. Kytke DVI (VIDEO)-signaali lähde HDMI/DVI-liitäntään DVI-HDMI-kaapelilla.
- RGB-/äänitulo**
Yhdistä tietokoneen näyttöliitäntä tai PC:n äänilähtäntä tähän tuloliitäntään.
- Komponenttitulo**
Yhdistä komponenttideo- tai äänilaitte näihin liitäntöihin.
- Säädettävä äänen ulostulo**
Yhdistä television ulkoiseen vahvistimeen tai lisää surround-äänijärjestelmään subwooferi.
- Euro Scart -liitäntä (AV1/AV2)**
Voit yhdistää toisen laitteen näihin Scart-liitäntöihin.
- Antenniliitäntä**
Yhdistä antenni tähän liitäntään.
- Virtajohdon liitäntä**
Tämä televisio toimii verkkovirralla. Jännitteestä on tietoja teknisissä tiedoissa. Älä yritä käyttää televisiota tasavirralla.
- RS-232C-LIITÄNTÄ (OHJAUS&HUOLTO)**
Kytke ohjauslaitteen sarjaliitäntäkaapeli tähän RS-232C-liitäntään.

LCD-TELEVISIONMALLIT

26LC4*, 32LC4*, 37LC4*,
42LC4*, 26LC5*, 32LC5*,
37LC5*, 42LC5*

26LC3R*

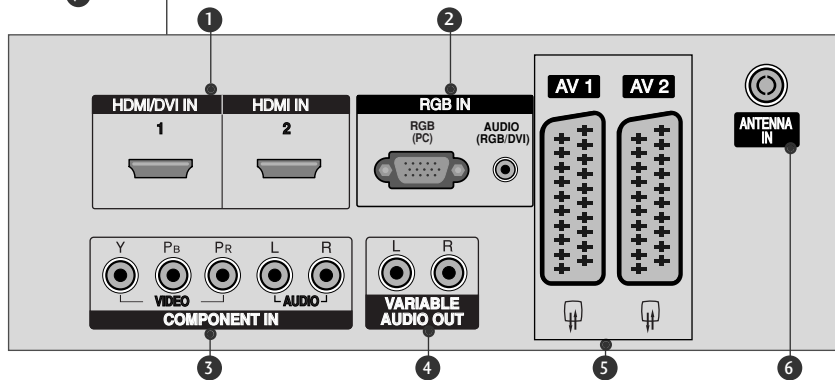
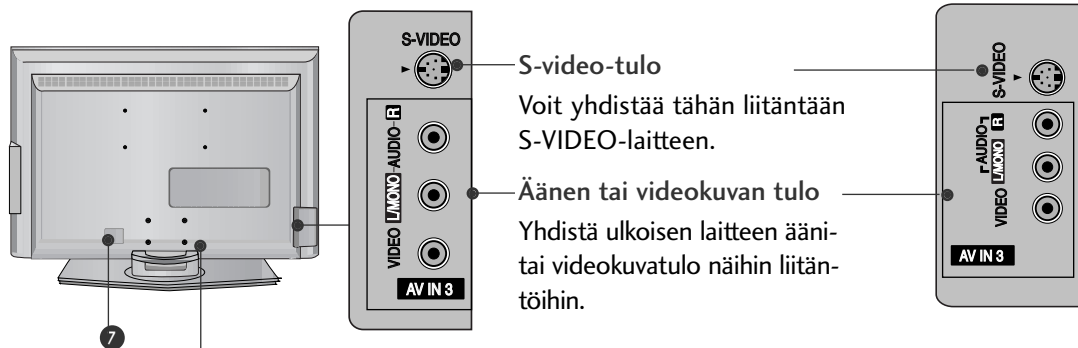

26LC51C
32LC52C

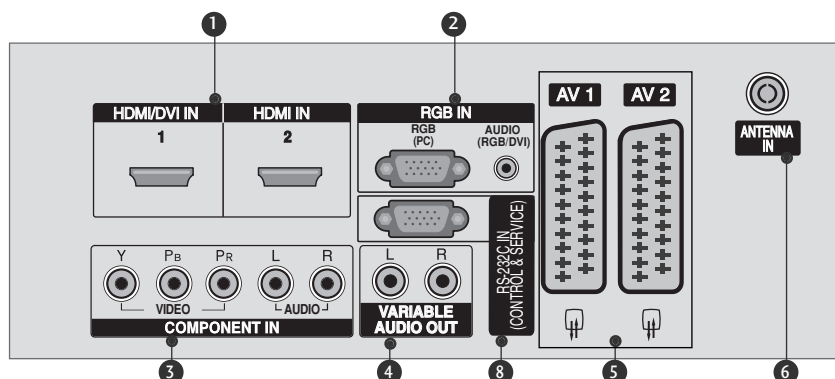

- 1 **HDMI tulo**
Yhdistä HDMI-signaalilähde HDMI IN -liitäntään. Kytke DVI(VIDEO)-signaalilähde HDMI/DVI-liitäntään DVI-HDMI-kaapelilla.
- 2 **RGB-/äänitulo**
Yhdistä tietokoneen näyttöliitäntä tai PC :n ääniliitäntä tähän tuloliitäntään.
- 3 **Komponenttitulo**
Yhdistä komponenttideo- tai äänilaite näihin liitäntöihin.
- 4 **Säädettävä äänen ulostulo**
Yhdistä television ulkoiseen vahvistimeen tai lisää surround-äänijärjestelmään subwoofer.
- 5 **Euro Scart -liitäntä (AV1/AV2)**
Voit yhdistää toisen laitteen näihin Scart-liitäntöihin.
- 6 **Antenniliitäntä**
Yhdistä antenni tähän liitäntään.
- 7 **Virtajohdon liitäntä**
Tämä televisio toimii verkkovirralla. Jännitteestä on tietoja teknisissä tiedoissa. Älä yritä käyttää televisiota tasavirralla.
- 8 **RS-232C-LIITÄNTÄ (OHJAUS&HUOLTO)**
Kytke ohjauslaitteen sarjaliitäntäkaapeli tähän RS-232C-liitäntään.

VALMISTELU

TUEN ASENTAMINEN

(Vain 26 ja 32 ja 37 tuuman nestekidenäytöllä varustetut TV-mallit)

- 1 Aseta televisio pehmustetulle pinnalle etupuoli alaspäin.

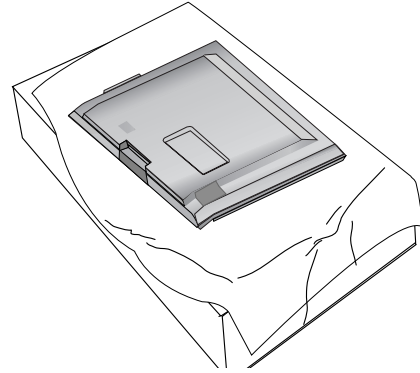

- 2 Kiinnitä tuotteen jalusta kuvan mukaisesti.

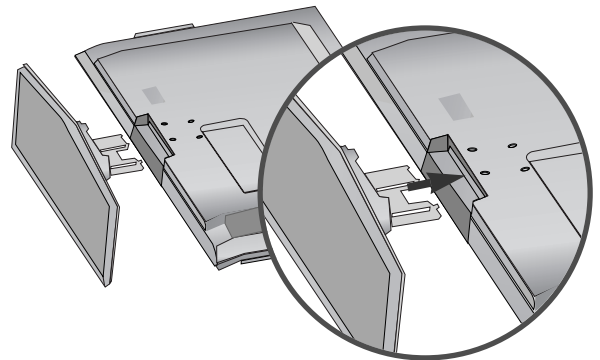

- 3 Aseta tuki kuvassa näkyvällä tavalla Kiristä 4 pulttia television takana oleviin aukkoihin.

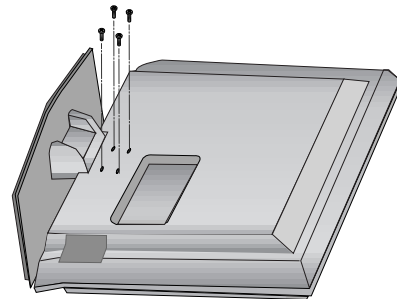

TV:N KIINNITTÄMINEN SEINÄÄN

- Tätä ominaisuutta ei ole kaikissa malleissa.
- Kiinnitä tuote seinän lähelle, jotta se ei putoa, kun sitä työnnetään taaksepäin. Alla on ohjeet tuotteen kiinnittämiseksi seinään siten, että tuote ei putoa, kun sitä vedetään eteenpäin.
- Kun tuote kiinnitetään ohjeissa kuvatulla tavalla, se ei putoa ja vahingoita ihmisiä. Myöskään tuote ei vahingoitu. Varmista, että lapset eivät kiipeile tuotteen päällä tai roiku siitä.

PLASMATELEVISIONMALLIT

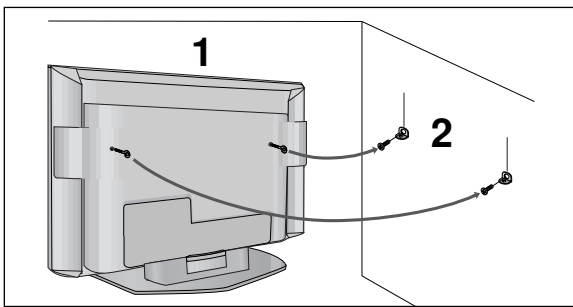

LCD-TELEVISIONMALLIT

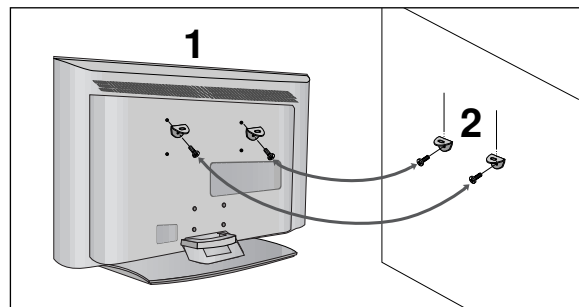

- 1 Kiinnitä tuote seinään silmukkapulttien tai tv-telineen ja pulttien avulla, kuten kuvassa on esitetty.
(Jos tuotteessa on pultit silmukkapulttien tilalla, irrota pultit ennen silmukkapulttien asentamista paikoilleen.)
*Aseta silmukkapultit tai tv-teline ja pultit paikoilleen ja kiinnitä ne tiukasti ylempiin aukkoihin.
- 2 Varmista seinätelineen kiinnitys pulttien avulla (pultit eivät sisälly tuotekokoonpanoon, vaan ne on ostettava erikseen). Sovita korkeus seinäkannattimen mukaan.

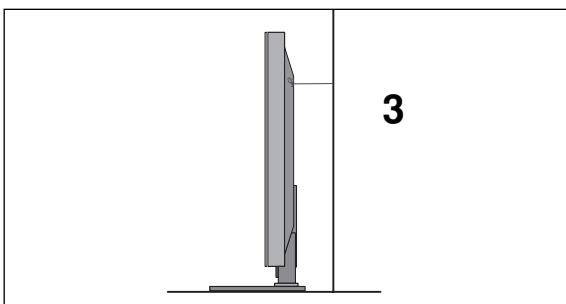

- 3 Varmista tuotteen kiinnitys vahvan kaapelin avulla (kaapeli ei sisälly tuotekokoonpanoon, vaan se on ostettava erikseen). Kaapeli kannattaa kiinnittää sitomalla, jotta se on vaakasuorassa seinän ja tuotteen välissä.

! HUOMAUTUS

- ▶ Irrota kaapelit, kun siirrät tuotteen toiseen paikkaan.
- ▶ Käytä sellaista telineettä tai laatikkoa, joka on riittävän suuri ja vahva.
- ▶ Varmista, että seinään kiinnitettävä teline ja on yhtä korkea kuin tuote.

VALMISTELU

TAKAKANNEN JOHDINTELINE

PLASMATELEVISIONMALLIT

- 1 Pidä KAAPELITELINEESTÄ kiinni käsillä ja työnnä sitä kuvassa näkyvällä tavalla.

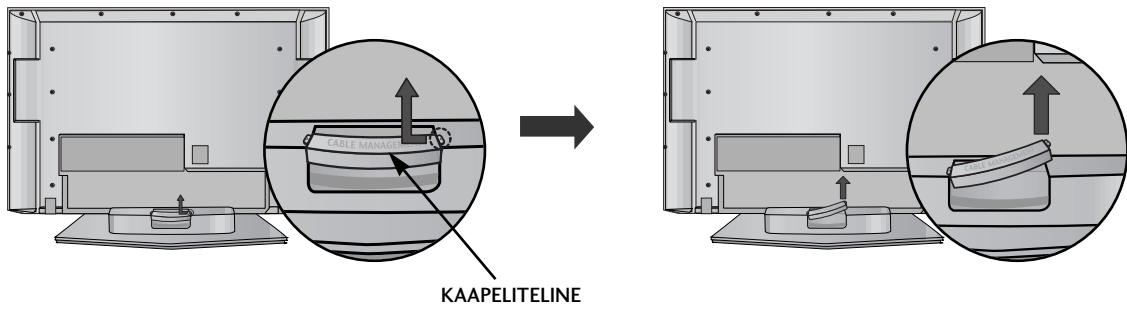

- 2 Kytke tarvittavat johdot.

Lisälaitteiden kytkemistä kuvataan kohdassa **Ulkoisten laitteiden kytkeminen**.

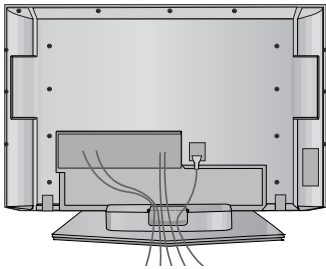

- 3 Asenna KAAPELITELINE takaisin paikoilleen kuvassa esitetyllä tavalla.

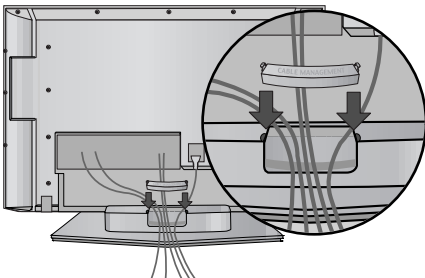

LCD-TELEVISIONMALLIT

1 Kytke tarvittavat johdot.

Lisälaitteiden kytkemistä kuvataan kohdassa
Ulkoisten laitteiden kytkeminen.

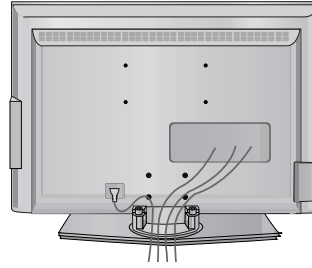

2 Asenna KAAPELITELINE kuvassa esitetyllä tavalla.

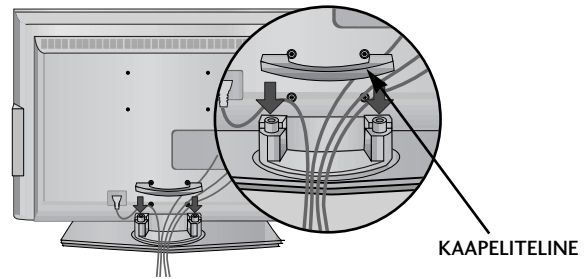

3 Niputa johdot varusteena olevan kaapelipidikkeen avulla. (Tätä ominaisuutta ei ole kaikissa malleissa.)

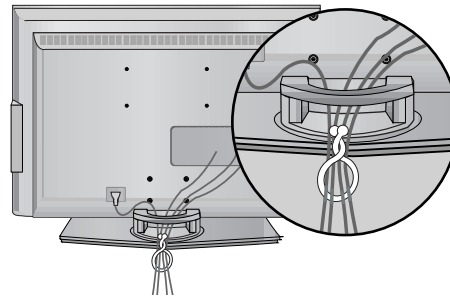

KAAPELITELINEEN POISTAMINEN

Pidä kiinni KAAPELITELINEESTÄ molemmilla
käsillä ja vedä sitä ylöspäin.

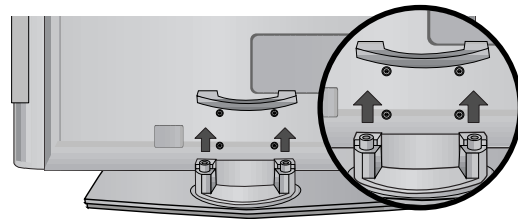

! HUOMAUTUS

- ▶ Älä pidä kiinni KAAPELITELINEESTÄ, kun siirät tuotetta.
- Jos tuote putoaa, käyttäjä voi loukkaantua ja tuote rikkoutua.

VALMISTELU

- Televisio voidaan asentaa monella tavalla, esimerkiksi seinään tai pöydälle.
- Televisio on suunniteltu kiinnitettäväksi vaakasuoraan.

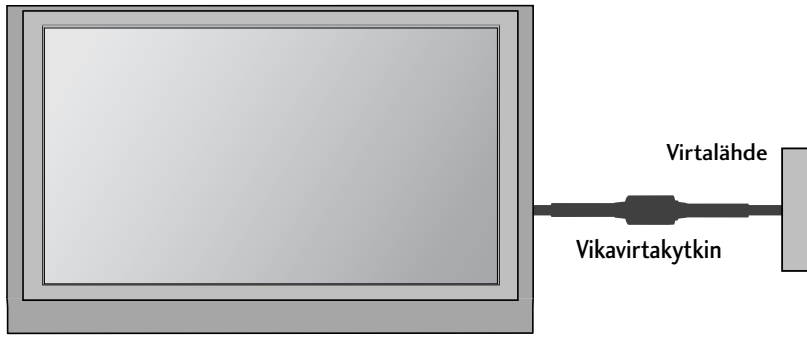

MAADOITTAMINEN

Varmista, että sähköiskuilta suojaava maadoitus on yhdistetty. Jos maadoittaminen ei ole mahdollista, pyydä sähköasentajaa asentamaan erillinen vikavirtakytkin. Maadoitusjohtoa ei saa yhdistää kaasuputkiin eikä puhelinverkkoihin.

JALUSTAN ASENTAMINEN

Jätä laitteen jokaisen sivun ja seinän väliin 10 cm tyhjää tilaa, jotta ilma pääsee kiertämään vapaasti.

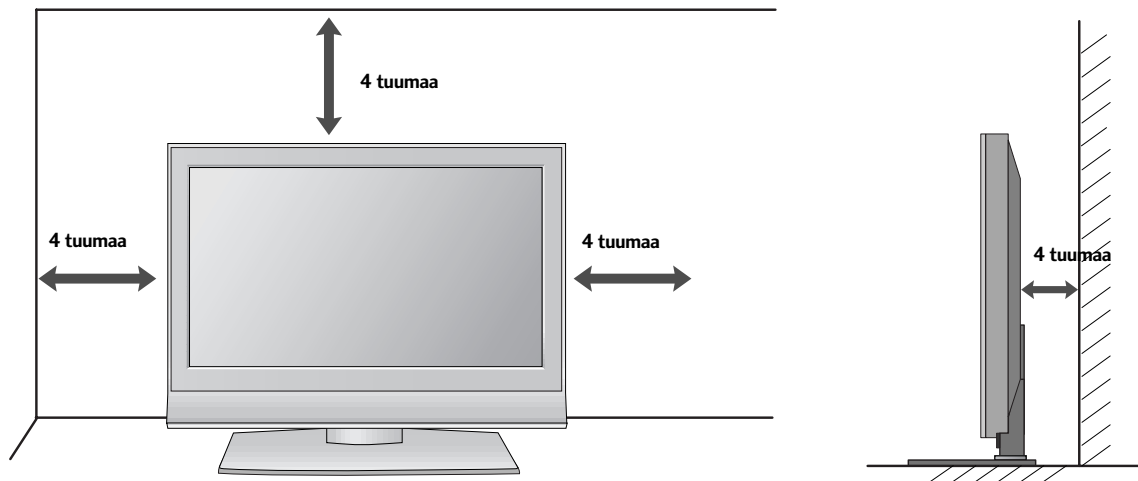

ASENTAMINEN SEINÄLLE: VAAKASUORA ASENNUS

Jätä laitteen jokaisen sivun ja seinän väliin 10 cm tyhjää tilaa, jotta ilma pääsee kiertämään vapaasti. Saat yksityiskohtaiset asennusohjeet jälleenmyyjältä. Lisätietoja on Tilt Wall Mounting Bracket Installation and Setup (Kääntyvän seinäasennustelineen asentaminen) -oppaassa.

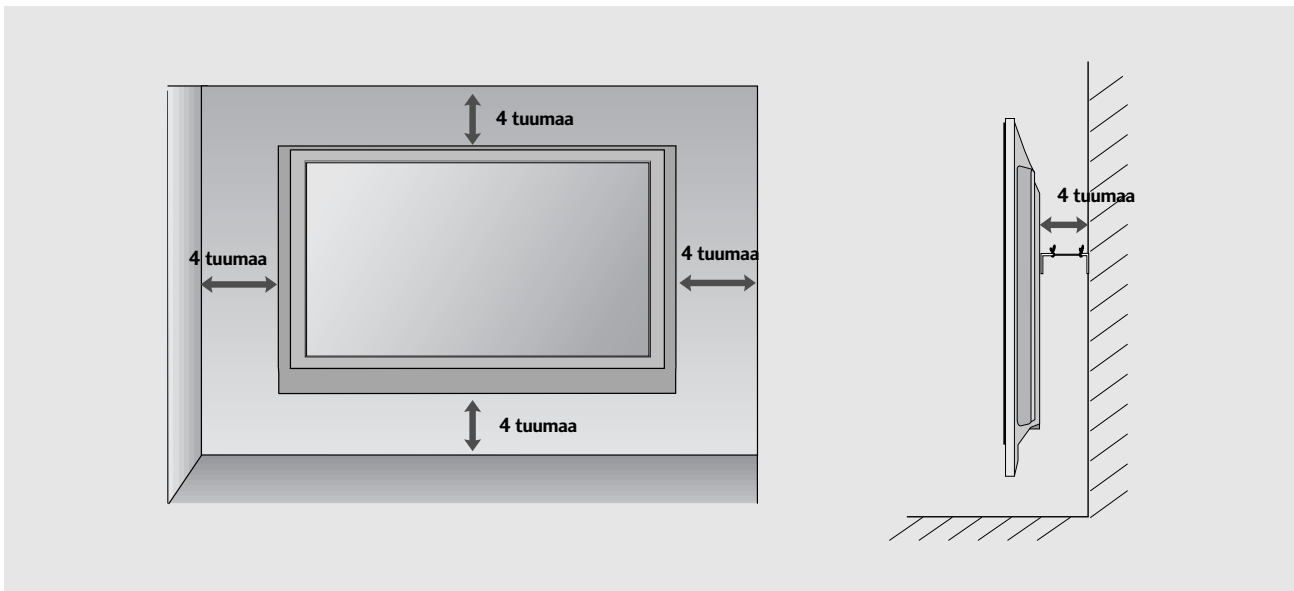
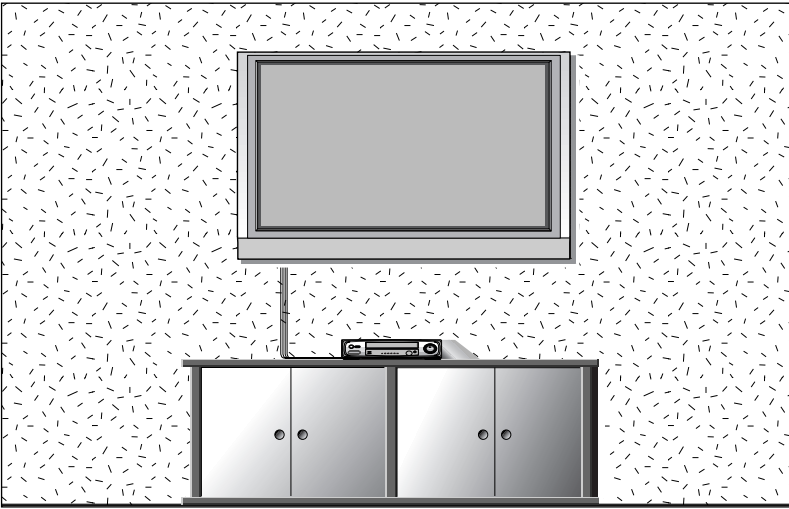

VALMISTELU

- Älä kytke mitään virtajohtoa pistorasiaan, ennen kuin olet kytkenyt kaikki laitteet toisiinsa. Muuten laitteet voivat vahingoittua.

ANTENNIN KYTKEMINEN

- Suuntaa antenni niin, että kuvasta tulee mahdollisimman hyvä.
- Antennikaapeli ja muunnin on hankittava erikseen.

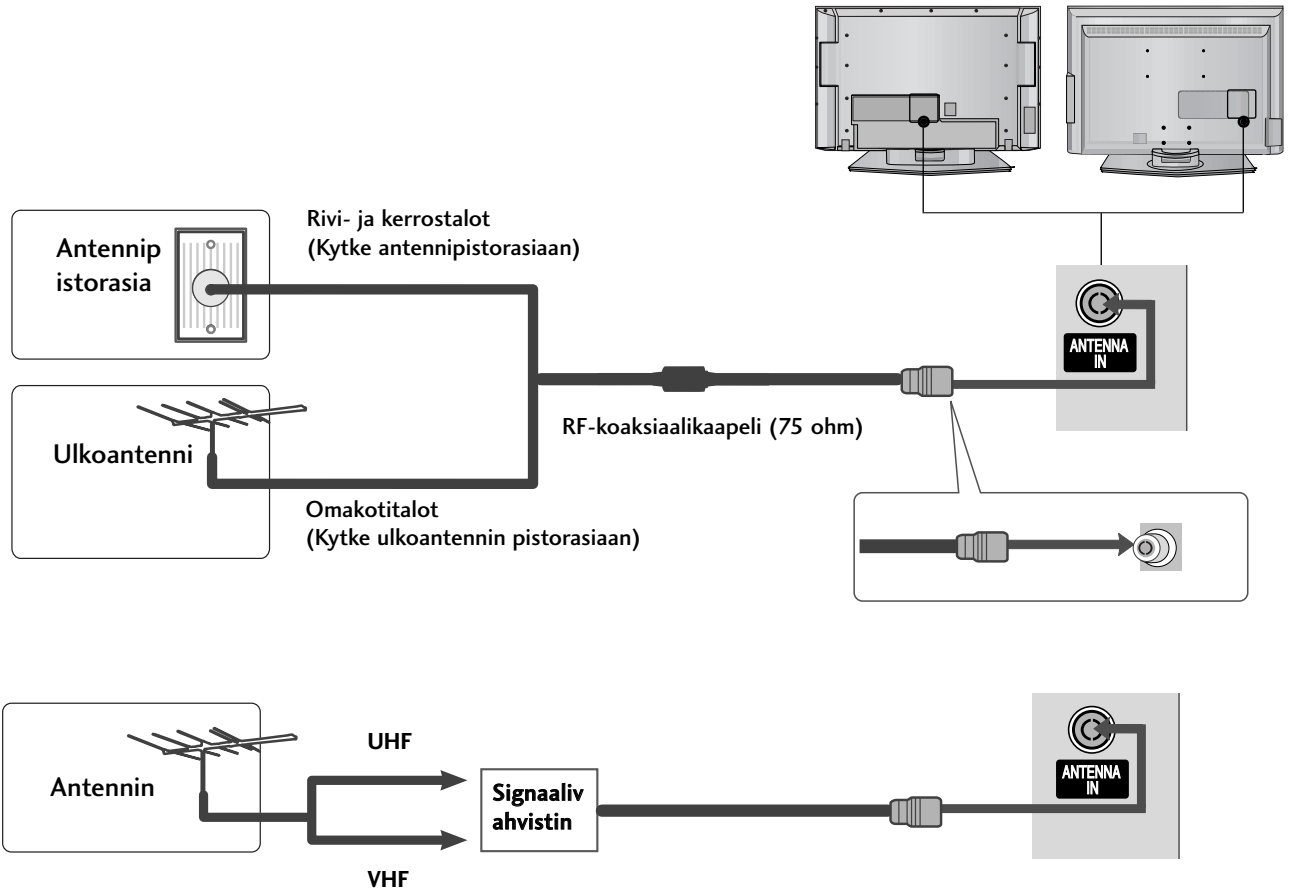

- Jos signaali on heikko, saat paremman kuvan asentamalla antenniin signaalivahvistimen kuvassa näkyvällä tavalla.
- Jos signaali pitää jakaa kahden television kesken, käytä antennisignaalin jakajaa.

ULKOISTEN LAITTEIDEN ASENNUS

- Älä kytke mitään virtajohtoa pistorasiaan, ennen kuin olet kytkenyt kaikki laitteet toisiinsa. Muuten laitteet voivat vahingoittua.
- Tässä ULKOISTEN LAITTEIDEN ASENNUKSEN osassa käytetään pääasiassa nestekidenäytöllä varustettujen TV-mallien kuvia.

HD-VASTAANOTTIMEN ASENNUS

Kytkeminen komponenttikaapelilla

- 1 Kytke DVD-soittimen videolähtöliitännät (Y, PB, PR) television **COMPONENT IN VIDEO** -tuloliitännöihin.
- 2 Kytke DVD-soittimen äänilähtöliitännät television **COMPONENT IN AUDIO** -tuloliitännöihin.
- 3 Kytke virta digitaaliseen kotipäätteeseen. (Katso ohjeet kotipäätteen käsikirjasta.)
- 4 Valitse kaukosäätimen **INPUT** -painikkeella lähteeksi **Komponentti**.

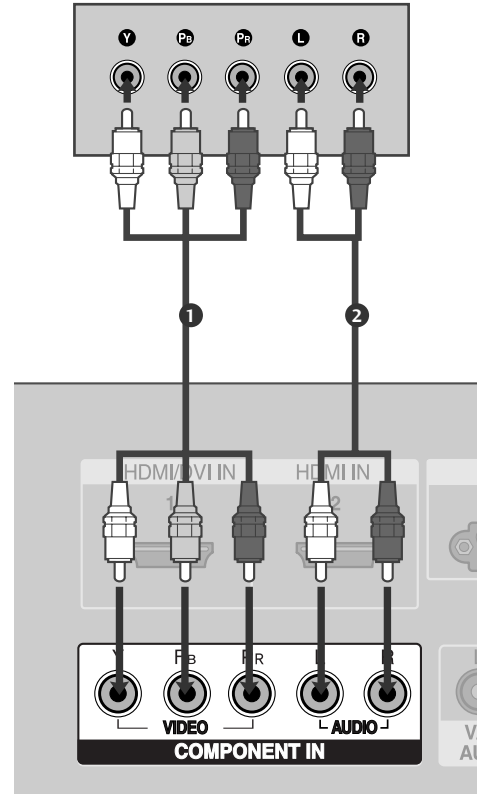

Signaali	Komponentti	HDMI1/2
480i/576i	Kyllä	Ei
480p/576p	Kyllä	Kyllä
720p/1080i	Kyllä	Kyllä
1080p	Ei	Kyllä

(paitsi VGA-mallit)

ULKOISTEN LAITTEIDEN ASENNUS

Kytkeminen HDMI kaapelilla

- 1 Kytke digitaalisen kotipäätteen HDMI-lähtöliitännät television **HDMI/DVI IN 1**-tai **HDMI IN 2**-liitäntään..
- 2 Valitse kaukosäätimen **INPUT**-painikkeella lähteeksi **HDMI1** -tai **HDMI2**.
- 3 Kytke virta digitaaliseen kotipäätteeseen. (Katso ohjeet kotipäätteen käsikirjasta.)

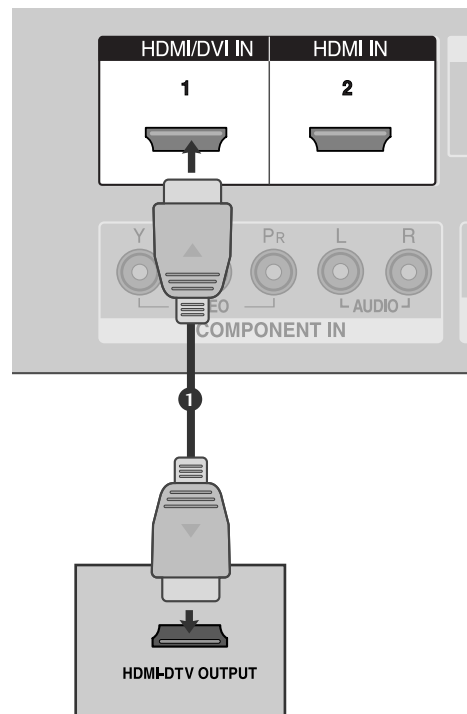

! HUOMAUTUS

- ▶ HDMI-kaapelia käytettäessä televisio voi vastaanottaa samanaikaisesti video- ja äänisignaalia.
- ▶ Jos digitaalinen kotipäätte tukee automaattista HDMI-toimintoa, kotipäätteen lähtötarkkuudeksi asetetaan automaattisesti 1280 x 720p.
- ▶ Jos digitaalinen kotipäätte ei tue automaattista HDMI:tä, määritä lähtötarkkuus vastaavalla tavalla. Saat parhaan kuvanlaadun säätämällä kotipäätteen lähtötarkkuudeksi 1280 x 720p.

Kytkeminen HDMI-DVI-kaapelilla

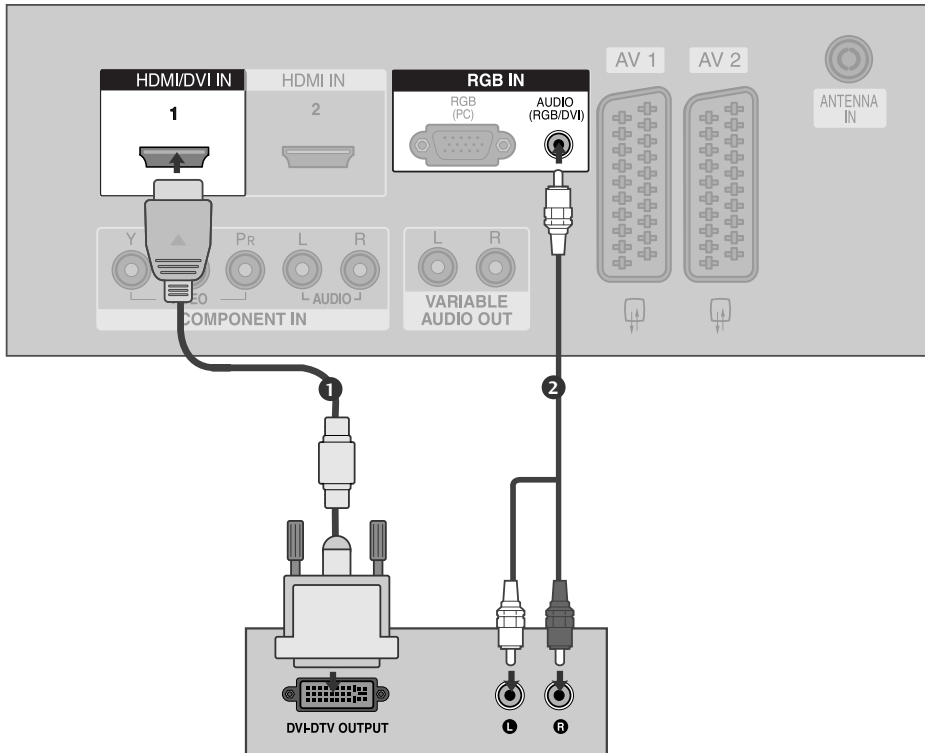

- 1 Kytke digitaalisen kotipäätteen DVI-lähtöliitännät television **HDMI/DVI IN 1** -liitäntään.
.....
- 2 Kytke digitaalisen kotipäätteen äänen (audio)lähtöliitännät television **AUDIO (RGB/DVI)** -liitäntään.
.....
- 3 Kytke virta digitaaliseen kotipäätteeseen. (Katso ohjeet kotipäätteen käsikirjasta.)
.....
- 4 Valitse kaukosäätimen **INPUT**-painikkeella lähteeksi **HDMI1**.

ULKOISTEN LAITTEIDEN ASENNUS

DVD-SOITTIMEN KYTKEMINEN

Kytkeminen komponenttikaapelilla

- 1 Kytke DVD-soittimen videolähtöliitännät (Y, PB, PR) television **COMPONENT IN VIDEO**-tuloliitännöihin.
- 2 Kytke DVD-soittimen äänilähtöliitännät television **COMPONENT IN AUDIO**-tuloliitännöihin.
- 3 Kytke DVD-soittimeen virta ja pane soittimeen DVD-levy.
- 4 Valitse kaukosäätimen **INPUT**-painikkeella läh-teeksi **Komponentti**.
- 5 Katso ohjeita DVD-soittimen käyttöoppaasta.

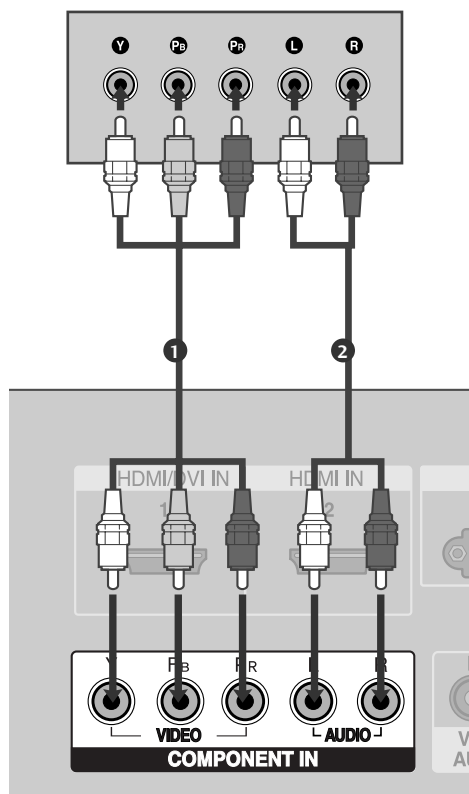

Komponenttituloliitännät

Saat laadukkaan kuvan, kun kytket DVD-soittimen komponenttituloliitännöihin seuraavalla tavalla.

Television komponenttitulot	Y	P _B	P _R
DVD-soittimen videolähdöt	Y	P _B	P _R
	Y	B-Y	R-Y
	Y	C _b	C _r
	Y	P _b	P _r

Kytkeminen Scart-kaapelilla

- 1 Kytke DVD-soittimen Scart-liitäntä television AV1-Scartliitäntään. Käytä suojattua Scart-kaapelia.
- 2 Kytke DVD-soittimeen virta ja pane soittimeen DVD-levy.
- 3 Valitse kaukosäätimen INPUT-painikkeella lähteeksi AV1. Jos videonauhuri on kytketty AV2-Scartliitäntään, valitse lähteeksi AV2.
- 4 Katso ohjeita DVD-soittimen käyttöoppaasta.

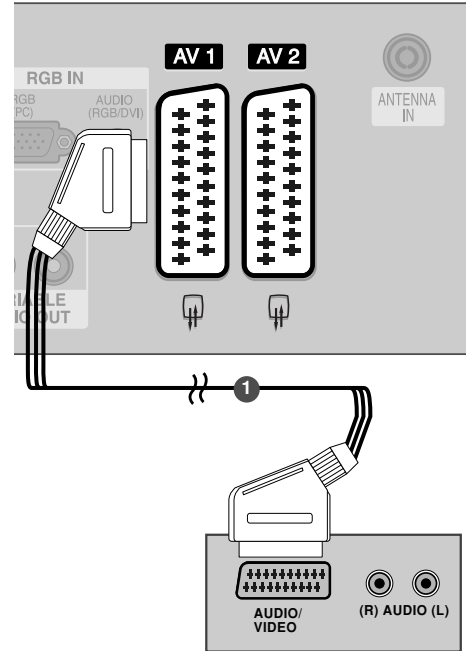

! HUOMAUTUS

- Käytä suojattua scart-kaapelia.

Kytkeminen S-videokaapelilla

- 1 Kytke DVD-soittimen S-VIDEO-lähtöliitäntä television S-VIDEO-tuloliitäntään.
- 2 Kytke DVD-soittimen äänilähtöliitännät television AUDIO-tuloliitäntöihin.
- 3 Kytke DVD-soittimeen virta ja pane soittimeen DVD-levy.
- 4 Valitse kaukosäätimen INPUT-painikkeella lähteeksi AV3.
- 5 Lisätietoja on DVD-soittimen käyttöohjeessa.

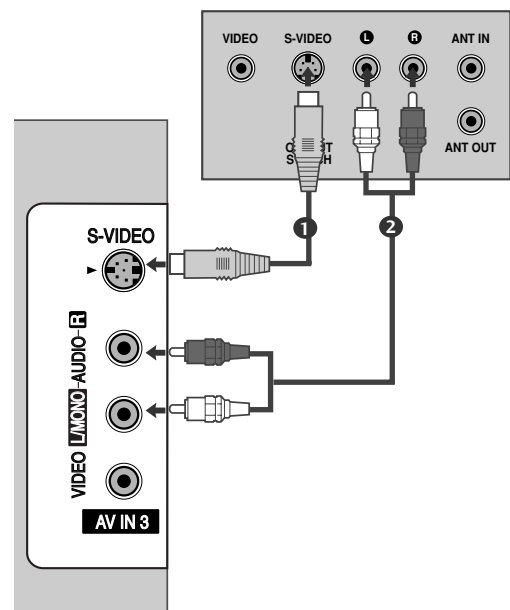

ULKOISTEN LAITTEIDEN ASENNUS

Kytkeminen HDMI kaapelilla

- 1 Kytke DVD-soittimen HDMI-lähtöliitännät television **HDMI/DVI IN 1** -tai **HDMI IN 2**-liitäntään.
- 2 Valitse kaukosäätimen **INPUT**-painikkeella lähteeksi **HDMI1** -tai **HDMI2**.
- 3 Katso ohjeita DVD-soittimen käyttöoppaasta.

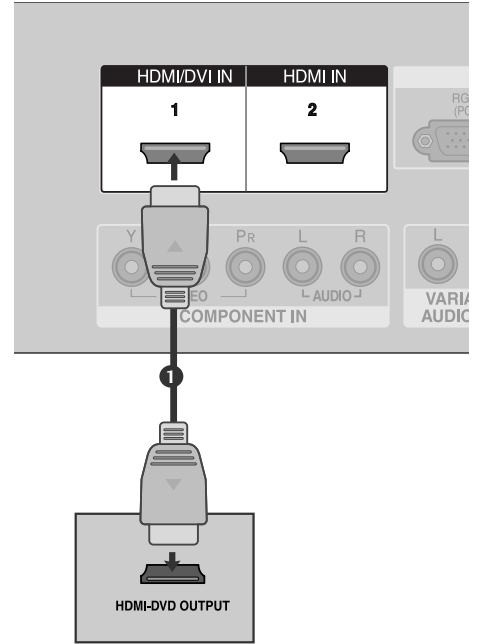

! HUOMAUTUS

- ▶ HDMI-kaapelia käytettäessä televisio voi vastaanottaa samanaikaisesti video- ja äänisignaalia.
- ▶ Jos DVD-soitin tukee automaattista HDMI-toimintoa, DVD-soittimen lähtötarkkuudeksi asetetaan automaattisesti 1280 x 720p.
- ▶ Jos DVD-soitin ei tue automaattista HDMI:tä, määritä lähtötarkkuus vastaavalla tavalla. Saat parhaan kuvanlaadun säätämällä DVD-soittimen lähtötarkkuudeksi 1280 x 720p.

Tuettu näyttötarkkuus (vain HDMI-DTV -tilassa)

Tarkkuus	Vaakataajuus (kHz)	Pystytaajuus (Hz)
720x480	31,47	59,94
	31,50	60,00
720x576	31,25	50,00
1280x720	44,96	59,94
	45,00	60,00
	37,50	50,00
1920x1080i	33,72	59,94
	33,75	60,00
	28,125	50,00
1920x1080p	67,432	59,94
	67,5	60
	56,25	50

(paitsi VGA-mallit)

VIDEONAUHURIN KYTKEMINEN

- Jätä videonauhurin ja television väliin tilaa, jotta kuvassa ei näy kohinaa (häiriötä).
- Pysäytyskuva saadaan yleensä videonauhurista. Jos käytetään kuvasuhdetta 4:3, kuvaruudun sivuissa olevat liikkumattomat alueet voivat jäädä näkyviin.

Kytkeminen antennikaapelilla

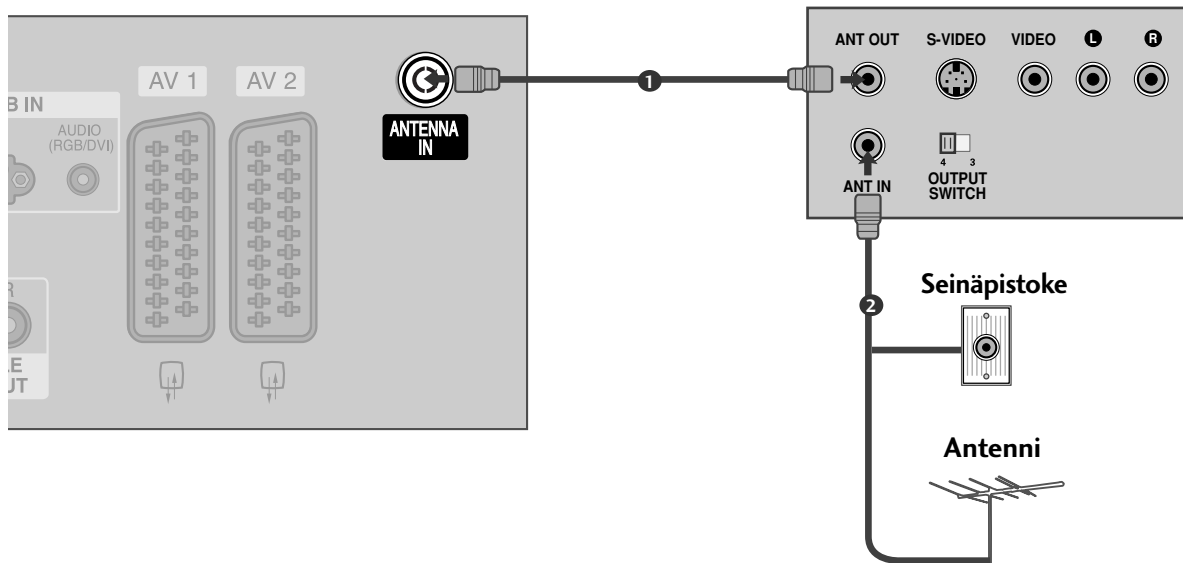

- 1 Kytke videonauhurin **ANT OUT** -lähtöliitäntä television **ANTENNA IN** -tuloliitäntään.
- 2 Kytke antennikaapeli videonauhurin **ANT IN** -tuloliitäntään.
- 3 Paina videonauhurin **PLAY**-painiketta ja etsi sopiva ohjelma.

ULKOISTEN LAITTEIDEN ASENNUS

Kytkeminen Scart-kaapelilla

- 1 Kytke videonauhurin Scart-liitäntä television **AV1**-Scart-liitäntään. Käytä suojattua Scart-kaapelia.
- 2 Pane kasetti videonauhuriin ja paina videonauhurin **PLAY**-painiketta. (Katso videonauhurin käyttöopas-ta.)
- 3 Valitse kaukosäätimen **INPUT**-painikkeella lähteeksi **AV1**. Jos videonauhuri on kytketty **AV2**-Scart-liitäntään, valitse lähteeksi **AV2**.

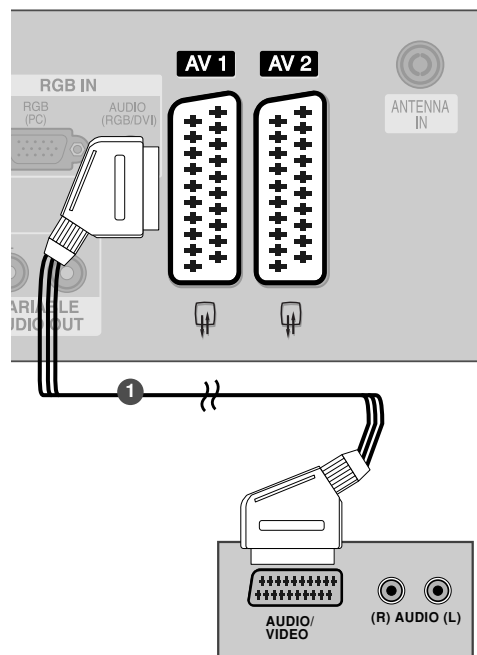

! HUOMAUTUS

- Jos käytät EURO-scart-kaapelia, käytä suojattua Euro-scart-kaapelia.

Kytkeminen RCA-kaapelilla

- 1 Kytke äänikaapeli television ja videonauhurin **AUDIO/VIDEO**-liitännöihin. Huomioi liittimien värit. (Video = keltainen, vasen äänikanava = valkoinen ja oikea äänikanava = punainen)
- 2 Pane kasetti videonauhuriin ja paina videonauhurin **PLAY (TOISTO)** -painiketta. (Katso videonauhurin käyttöopasta.)
- 3 Valitse kaukosäätimen **INPUT**-painikkeella **AV3** lähteeksi.

! HUOMAUTUS

- Jos videonauhurista tulee monoääni, kytke sen audiokaapeli television **AUDIO L/MONO** -liitännään.

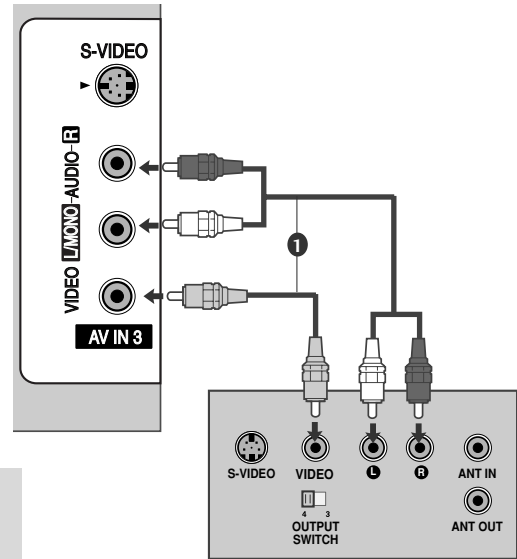

Kytkeminen S-videokaapelilla

- 1 Kytke videonauhurin **S-VIDEO**-lähtöliitäntä television **S-VIDEO**-tuloliitäntään. Kuvanlaatu paranee verrattuna siihen, että tavallinen videonauhuri kytkettäisiin videoliitäntään.
- 2 Kytke äänikaapeli television ja videonauhurin **AUDIO**-liitännöihin.
- 3 Pane kasetti videonauhuriin ja paina videonauhurin **PLAY**-painiketta. (Katso videonauhurin käyttöopasta.)
- 4 Valitse kaukosäätimen **INPUT**-painikkeella lähteeksi **AV3**.

! HUOMAUTUS

- Jos S-videonauhuri on kytketty sekä **S-VIDEO**- että **VIDEO**-liitännään, signaali voidaan vastaanottaa ainoastaan lähteestä **S-VIDEO**.

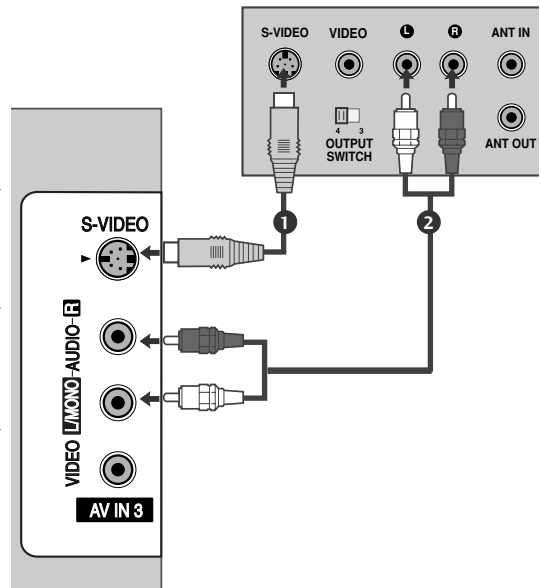

ULKOISTEN LAITTEIDEN ASENNUS

MUUN AV-LÄHTEEN ASENNUS

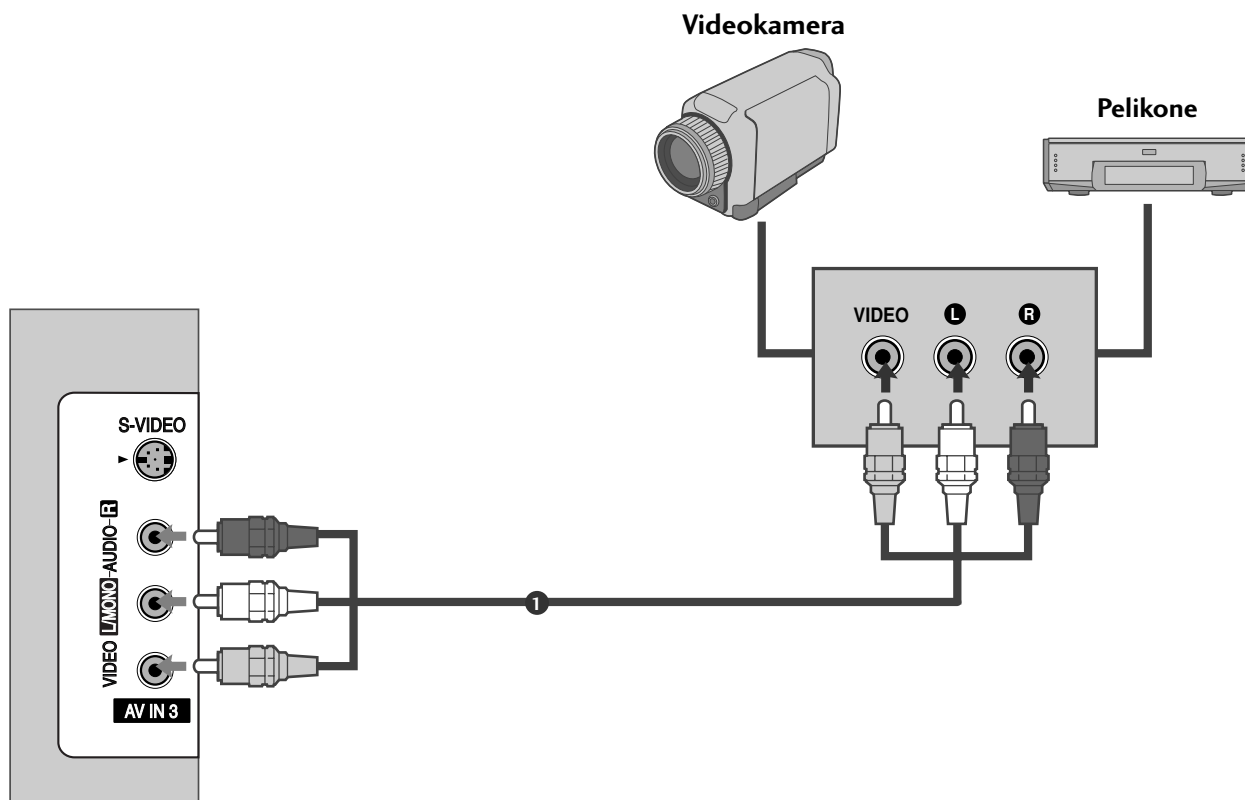

- 1 Kytke äänikaapeli television ja videonauhurin **AUDIO/VIDEO**-liitäntöihin. Huomioi liittimien värit. (Video = keltainen, vasen äänikanava = valkoinen ja oikea äänikanava = punainen)
- 2 Valitse kaukosäätimen **INPUT** -painikkeella lähteeksi **AV3**.
- 3 Valitse ulkoisen laitteen toimintoja. Katso ulkoisen laitteen käyttöopasta.

ULKOINEN STEREO

Käytä kytkettynä ulkoiseen vahvistimeen tai lisää subwoofer-kaiutin surround-äänijärjestelmään.

- 1 Kytke stereovahvistimen tuloliitäntä television **VARIABLE AUDIO OUT** (Muuttuva äänen ulostulo) -liitäntöihin.
- 2 Asenna kaiuttimet analogisen stereovahvistimen kautta vahvistimen ohjeissa esitetyllä tavalla.

! HUOMAUTUS

- Kun teet kytkennän ulkoisiin äänentoistolaitteisiin, kuten vahvistimiin tai kaiuttimiin, kytke TV-kaiuttimet pois päältä. (► s. 63)

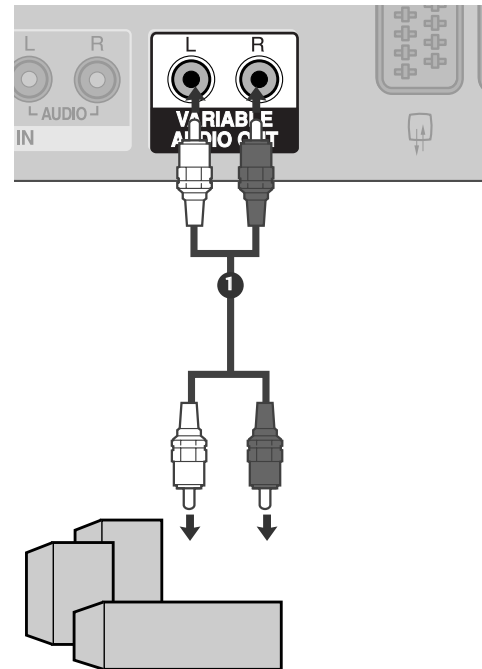

ULKOISTEN LAITTEIDEN ASENNUS

TIETOKONEEN KYTKEMINEN

- Tässä televisiossa on Kytke ja käytä -ominaisuus, joten tietokone mukautuu television asetuksiin automaattisesti.

Kytkeminen 15-nastaisella D-sub-kaapelilla

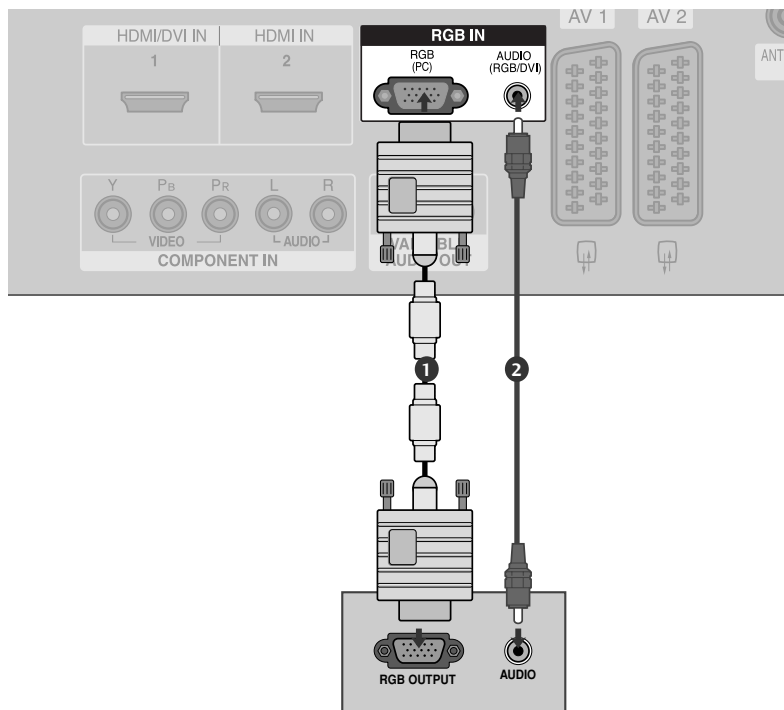

- 1 Kytke RGB-soittimen PC-lähtöliitäntä television **RGB (PC)** tuloliitäntään.
.....
- 2 Kytke PC-soittimen äänilähtöliitännät television **AUDIO**-tuloliitäntöihin.
.....
- 3 Kytke tietokoneeseen virta.
.....
- 4 Valitse kaukosäätimen **INPUT**-painikkeella lähteeksi **RGB PC**.
.....

! HUOMAUTUS

- ▶ Voit nauttia elävästä kuvasta ja äänestä yhdistämällä tietokoneen televisioon.
- ▶ Vältä jättämästä liikkumatonta kuvaa televisioruutuun pitkäksi ajaksi. Liikkumaton kuva voi palaa näyttöön pysyvästi. Käytä aina näytönsäästäjä, kun se on mahdollista.
- ▶ Yhdistä tietokone television RGB (PC) -liitäntään. Säädä tietokoneen lähtötarkkuutta.
- ▶ Tietokonetilassa voi esiintyä kohinaa ja pystykuviota sekä kontrastin tai kirkkauden häiriöitä käytettäessä joitakin tarkkuuksia. Säädä tällöin tietokonetilan tarkkuutta, virkistystaajuutta, kirkkautta tai kontrastia, kunnes kuva on selkeä. Jos tietokoneen näytönohjaimen virkistystaajuutta ei voi säätää, vaihda tietokoneen näytönohjeita tai ota yhteys näytönohjaimen valmistajaan.
- ▶ Synkronointisignaali voidaan valita erikseen vaaka- ja pystytaajuuksia varten.
- ▶ On suositeltavaa käyttää asetuksia 1366x768, 60Hz (LCD-TELEVISIONMALLIT) / 852x480, 60Hz (42 tuuman WVGA PLASMATELEVISIONMALLIT) / 1024x768, 60Hz (42 tuuman XGA PLASMATELEVISIONMALLIT) / 1360x768, 60Hz (50 tuuman PLASMATELEVISIONMALLIT) . Nämä asetukset tuottavat parhaan kuvanlaadun tietokonetilassa.
- ▶ Jos tietokoneen tarkkuus on yli SXGA, televisioon ei tule kuvaa.
- ▶ Kytke tietokoneen äänikaapeli television AUDIO INPUT -liitäntöihin. Television mukana ei toimiteta kaapeleita.
- ▶ Jos käytettävä RGB-tietokonekaapeli on liian pitkä, voi aiheutua kohinaa. On suositeltavaa käyttää alle 5 metrin kaapelia. Se varmistaa parhaan kuvanlaadun.

Tuettu näyttötarkkuus (vain RGB [PC] -tilassa)

Tarkkuus	Vaakataajuus (kHz)	Pystytaajuus (Hz)
640x350	31,5	70,1
720x400	31,5	70,1
640x480	31,5	59,9
848x480	31,5	60,0
852x480	31,5	60,0
800x600	37,9	60,3
1024x768	48,4	60,0
1280x768	47,8	59,9
1360x768	47,7	59,8
1366x768	47,7	59,8

! HUOMAUTUS

- ▶ Tuettu resoluutioilla 848x480 ja 852x480 VGA-moodissa. (VGA-mallit)
- ▶ Tuettu resoluutioilla 1280x768, 1360x768 ja 1366x768 XGA-moodissa. (XGA-mallit)

ULKOISTEN LAITTEIDEN ASENNUS

Kuvaruudun asetukset PC-tilassa

Automaattinen asetus (vain RGB [PC] -tilassa)

Tämä toiminto säätää kuvan sijainnin automaattisesti ja vähentää kuvan värinää. Jos kuva ei ole säätämisen jälkeenkään aivan moitteeton, televi-siossa ei ole vikaa, vaan se tarvitsee lisäsäätämistä.

Automaattinen asetus

Tämä toiminto säätää sijainnin näytössä, kellon ja kellon vaiheen automaattisesti. Kuva poistuu näytöstä muutamaksi sekunniksi, kun asetuksia määritetään automaattisesti.



1 Paina **MENU**-näppäintä ja sitten **▲ / ▼**-näppäintä valitaksesi **Kuva** -valikko.

2 Paina **▶**-näppäintä ja sen paina **▲ / ▼**-näppäintä ja valitse **Näyttö**.

3 Paina **▶**-näppäintä ja sen paina **▲ / ▼**-näppäintä ja valitse **Autom. asetukset**.

4 Käynnistä **Autom. asetukset** määrittäminen **▶**-painikkeella.

- Kun **Autom. asetukset** määrittäminen on valmis, näkyviin tulee **OK**.
- Jos kuvan sijainti ei ole vielä oikea, valitse automaattisäätö uudelleen.

- Jos kuvaa tarvitsee säätää RGB (PC)-tilassa tehdyn automaattisäädön jälkeen, valitse **Man. asetukset** -toiminto.

5 Paina **EXIT**-näppäintä palataksesi normaaliin katseluun.



1

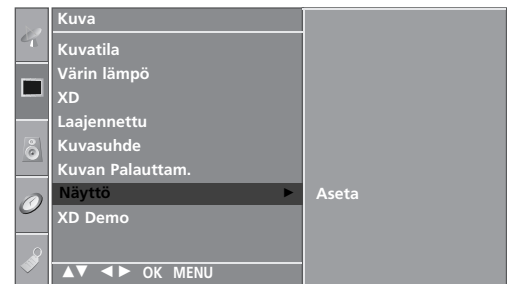

2

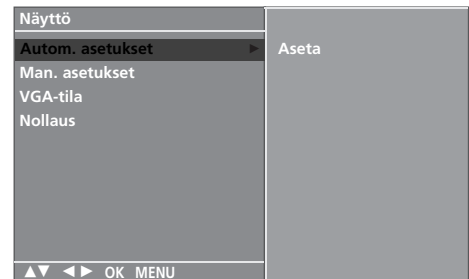

3 4

Näytön asetukset Vaihe, Kello ja Ikkunan sijainti

Jos kuva ei ole selkeä automaattisäädön jälkeen ja jos teksti näyttää edelleen värisevän, säädä kuvan vaiheistusta manuaalisesti.

Kuvan kokoa muutetaan **Kello** -asetuksilla.

Tämä toiminto on käytettävissä RGB[PC], KOMPONENTTI (480i/480p/576i/576p/720p/1080i), HDMI (480p/576p/720p/1080i/1080p(paitsi VGA-mallit))-tilassa.

Phase (Vaihe)- tai Clock (Kello) -toiminto ei ole mahdollinen KOMPONENTTI (480i/480p/576i/576p/720p/1080i), HDMI (480p/576p/720p/1080i/1080p(paitsi VGA-mallit))-tilassa.

Kello: Tämä toiminto poistaa kuvan taustalta pystysuorat juovat tai raidat. Samalla kuvan pystymitta muuttuu.

Vaihe: Tämä toiminto poistaa vaakasuoran kohinan sekä muuttaa merkit selviksi tai teräviksi.



1

- 1 Paina **MENU**-näppäintä ja sitten **▲ / ▼**-näppäintä valitaksesi **Kuva** -valikko.

- 2 Paina **▶**-näppäintä ja sen paina **▲ / ▼**-näppäintä ja valitse **Näyttö**.

- 3 Paina **▶**-näppäintä ja sen paina **▲ / ▼**-näppäintä ja valitse **Man. asetukset**.

- 4 Paina **▶**-painiketta ja valitse sitten **▲ / ▼**-painikkeella **Vaihe, Kello, Vaaka-as. tai Pysty-as..**

- 5 Paina **◀ / ▶**-näppäintä säädön tekemiseksi.

- 6 Paina **EXIT**-näppäintä palataksesi normaaliin katseluun.



2

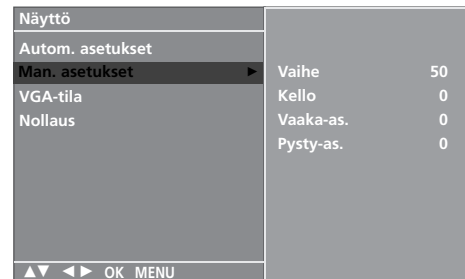

3 4 5

ULKOISTEN LAITTEIDEN ASENNUS

VGA/XGA-laajakuvatilan valitseminen

Näet normaalin kuvan valitsemalla RGB-tilan tarkkuutta vastaavan VGA/XGA-tilan.

Tämä toiminto on käytettävissä RGB[PC]-tilassa.



1 Paina **MENU**-näppäintä ja sitten **▲ / ▼**-näppäintä valitaksesi **Kuva** -valikko.

2 Paina **▶**-näppäintä ja sen paina **▲ / ▼**-näppäintä ja valitse **Näyttö**.

3 Paina **▶**-näppäintä ja sen paina **▲ / ▼**-näppäintä ja valitse **VGA-tila** (tai **XGA-tila**).

4 Paina **▶**-painiketta ja valitse sitten **▲ / ▼**-painikkeella VGA- tai XGA-tilan tarkkuus .

5 Paina **EXIT**-näppäintä palataksesi normaaliin katseluun.

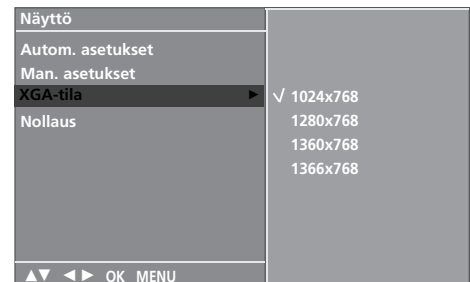
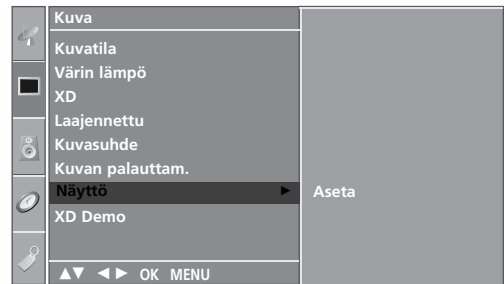

Alustetaan (palautus tehdasasetuksiin)

Tämä toiminto on käytettävissä nykyisessä tilassa.
Se kumoaa asetuksiin tehdyt muutokset.



1 Paina **MENU**-näppäintä ja sitten **▲ / ▼**-näppäintä valitaksesi **Kuva** -valikko.

2 Paina **▶**-näppäintä ja sen paina **▲ / ▼**-näppäintä ja valitse **Näyttö**.

3 Paina **▶**-näppäintä ja sen paina **▲ / ▼**-näppäintä ja valitse **Nollaus**.

4 Paina **▶**-näppäintä.

5 Paina **EXIT**-näppäintä palataksesi normaaliin katseluun.



1

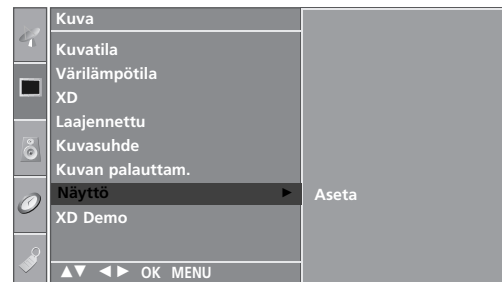

2



3 4

TELEVISION KATSELU / KANAVIEN HALLINTA

KAUKOSÄÄTIMEN NÄPPÄINTOIMINNOT

Kun käytät kaukosäädintä, kohdistat se televisiossa olevaan kaukosäätimen vastaanottimeen.



POWER Kytkee virran, jos televisio on valmiutilassa, tai valitsee valmiutilan, jos virta on katkaistu.

TV INPUT Palauttaa televisiokuvaan mistä tahansa tilasta. Kytkee laitteen valmiutilasta päälle.

INPUT Jos painat painiketta kerran, signaalilähteen OSD tulee näkyviin näyttöön kuvassa esitetyllä tavalla. Valitse haluamasi signaalilähde (TV, AV1, AV2, AV3, Komponentti, RGB PC, HDMI1 tai HDMI2). painamalla ▲ / ▼ -painiketta ja sitten **OK**-painiketta.

RATIO(KUVASUHDE) Valitsee halutun kuvasuhteen.

Kirkkauden säätö Muuttaa kuvan kirkkautta. Voit palauttaa kirkkauden oletusasetukset vaihtamalla lähteen tilaa.

SIMPLINK Televisioon liitettyjen AV-laitteiden luettelon näyttö. Tämän painikkeen avulla voit tuoda näyttöön Simplink-valikon tai poistaa sen näytöstä. (► s. 44)

SLEEP Asettaa uniajastimen.

I/II Valitsee äänisignaalin ulostulon.

VÄRILLISET PAINIKKEET Näitä painiketta tarvitaan käytettäessä tekstitelevisiota (vain TELETEXT-malleissa) tai Kanavien järjestelytoimintoa.

VCR:n ja DVD:n ohjaus-painikkeet Ohjaa joidenkin videonauhureiden ja DVD-soittimien toimintaa, kun DVD- tai VCR-tilapainike on valittuna. Voit hallita liitettyjä AV-laitteita painikkeilla ▲ / ▼ / ◀ / ▶ ja **OK** sekä toisto-, pysäytys-, keskeytys-, taaksepäinkelaus-, eteenpäinkelaus- ja kohtausvaihtopainikkeilla. (◉-painike ei sisällä näitä toimintoja)

EXIT Tyhjentää kuvaruutunäytön ja palaa kaikista valikoista television katseluun.

LIST Näyttää ohjelmataulukon.

MENU Avaa valikon.

Q.VIEW Palaa viimeksi katseltuun ohjelmaan.

* EI TOIMINTO



MODE Valitsee etätoimintatilan: TV, DVD, VCR, AUDIO, CABLE tai STB.

1 TELETEXT-painikkeet Näillä painikkeilla ohjataan tekstitelevision toimintaa. Lisätietoja on kohdassa 'Tekstitelevisio'.

1 PEUKALOSAUVA (ylös/alas/vasemmalle/oikealle) Voit siirtyä näytössä näkyvissä valikoissa ja säätää asetuksia.

OK Vahvistaa valinnan tai näyttää nykyisen tilan.

VOLUME Säätää äänenvoimakkuutta.
+/-

FAV Näyttää valitun suosikkiohjelman.

MUTE Mykistää äänen tai poistaa mykistysten.

Programme Valitsee ohjelman.
+/-

Numeropainikkeet 0~9 Valitsevat ohjelman.
Valitsevat valikosta numeroidun vaihtoehdon.

Paristojen asentaminen

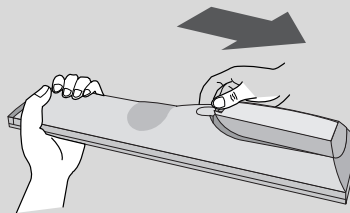

- Avaa kaukosäätimen takaosassa olevan paristolokeron kansi.
- Aseta kaksi 1,5 voltin AA-kokoista paristoa oikeinpäin (plus- ja miinusmerkit kohdakkain). Älä käytä vanhoja tai käytettyjä paristoja uusien kanssa.
- Sulje kansi.

TELEVISION KATSELU / KANAVIEN HALLINTA

TELEVISION KÄYNNISTÄMINEN

Voit hyödyntää television ominaisuuksia, kun käynnistät sen.

- 1 Kytke ensin virtajohto oikein.
Televisio siirtyy tällöin valmiustilaan.
 - Voit käynnistää valmiustilassa olevan television painamalla television $\phi/|$, INPUT-tai, PR \blacktriangle / \blacktriangledown -painiketta tai painamalla kaukosäätimen POWER, TV, INPUT, PR +/- tai numeropainikkeita (0~9).

KANAVAN VALITSEMINEN

- 1 Valitse kanava PR +/- -painikkeella tai numeropainikkeilla.

ÄÄNENVOIMAKKUUDEN SÄÄTÄMINEN

- 1 Säädä äänenvoimakkuus VOL +/- -painikkeella.
- 2 Jos haluat mykistää äänen, paina MUTE -painiketta.
- 3 Saat äänen jälleen kuulumaan painamalla MUTE, VOL +/- -tai I/II painiketta.



NÄYTTÖVALIKOIDEN VALITSEMINEN JA SÄÄDÖT

Näytössä näkyvä valikko ja tämän käyttöoppaan kuvat voivat olla hieman erilaisia. Julkaisun näyttökuvat esittävät lähinnä plasmatelevisiomallien kuvaruutunäyttöjä.

- 1 Paina **MENU**-näppäintä ja sen paina ▲ / ▼-näppäintä toistuvasti löytääksesi tarvittavan valikon.
- 2 Paina ►-näppäintä ja sen paina ▲ / ▼-näppäintä valitaksesi haluamasi valikkokohtan.
- 3 Ali- ja pudotusvalikkojen asetuksia voi muuttaa ◀ / ▶ -näppäimillä. Voit siirtyä ylempään tason valikkoon painamalla **OK**-tai **MENU**-painiketta.

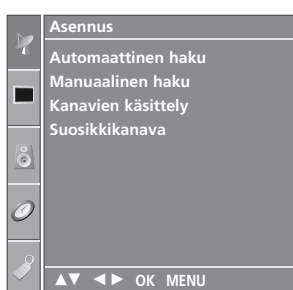

Asennus -VALIKKO

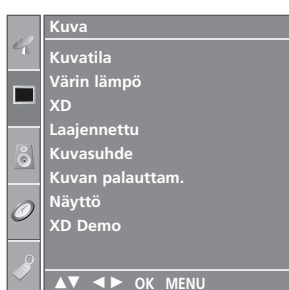

Kuva -VALIKKO

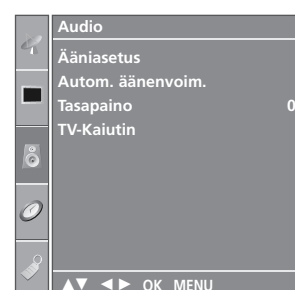

Audio -VALIKKO

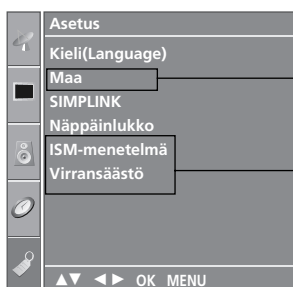

Asetus -VALIKKO

Tämä ominaisuus ei ole käytettävissä kaikissa maissa.

* Vain Plasmatelevisiomallit

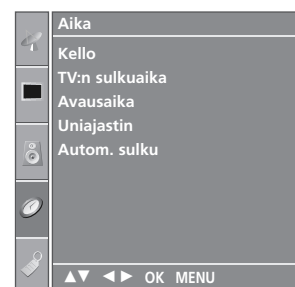

Aika -VALIKKO

! HUOMAUTUS

- a. OSD (toimintojen näyttö televisioruudulla) -toiminnolla voit säätää helposti näytön tilaa, koska käyttöliittymä on graafinen.
- b. Tässä ohjeessa OSD-toiminnot ovat ehkä erilaiset kuin omassa televisiossasi; tarkoitus on vain näyttää yleinen esimerkki.
- c. Valikot eivät toimi teksti-TV -tilassa.

KANAVIEN AUTOMAATTIVIRITYS

Tähän televisioon voidaan tallentaa jopa 100 TV-kanavaa (0-99). Kun olet kerran tallentanut kanavat, voit selata niitä PR +/- -näppäimillä tai numeronäppäimillä. Kanavat voidaan virittää ohjelmapaikkoihin joko automaattisesti tai käsin.

Tällä menetelmällä voidaan tallentaa kaikki vastaanotetut kanavat. Suosittelemme, että käytät automaattiviritystä TV:n käyttöönoton yhteydessä.

1 Paina **MENU**-näppäintä ja sitten **▲ / ▼**-näppäintä valitaksesi **Asennus** valikon.

2 Paina **►**-näppäintä ja sen Paina **▲ / ▼**-näppäintä ja valitse **Automaattinen haku**.

3 Paina **►**-painiketta ja valitse sitten **▲ / ▼**-painikkeella **Järjestelmä**.

4 Valitse television järjestelmävalikko **▲ / ▼**-painikkeella:
BG : PAL B/G, SECAM B/G (Eurooppa/Itä-Eurooppa/Asia/Uusi Seelanti/Lähi-itä/Afrikka/Australia)
I : PAL I/II (Iso-Britannia/Irlanti/Hongkong/Etelä-Afrikka)
DK : PAL D/K, SECAM D/K (Itä-Eurooppa/Kiina/Afrikka/IVY)
L : SECAM L/L' (lisävaruste)
M : (Yhdysvallat/Korea/Filippiinit) (lisävaruste)

5 Paina **▲ / ▼**-näppäintä ja valitse **Tallenna**.

6 Valitse ohjelman ensimmäinen numero **◀ / ▶**-painikkeella tai numeropainikkeilla. Jos käytät numeropainikkeita ja numero on pienempi kuin 10, sen eteen pitää lisätä nolla; esimerkiksi '05' tarkoittaa numeroa 5.

7 Paina **▲ / ▼**-näppäintä ja valitse **Haku**.

8 Käynnistä automaattiviritys **►**-painikkeella. Kaikki alueella näkyvät TV-kanavat tallennetaan. Kanavan nimi tallennetaan niille kanaville, jotka lähettävät VPS- (Video Programme Service), PDC- (Programme Delivery Control) tai teksti-TV-signaalia. Jos kanavan nimeä ei välitetä, se tallennetaan joko C-(V/UHF 01-69) tai S-kanavana (kaapeli 01-47), jota seuraa numero.

Lopeta automaattiviritys painamalla **MENU**-painiketta. Kun automaattiviritys on valmis, Kanavien järjestely-valikko ilmestyy kuvaruudulle. Katso Ohjelmapaikkojen järjestäminen -kappaletta tallennettujen kanavien järjestämiseksi.

9 Paina **EXIT**-näppäintä palataksesi normaaliin katseluun.



1

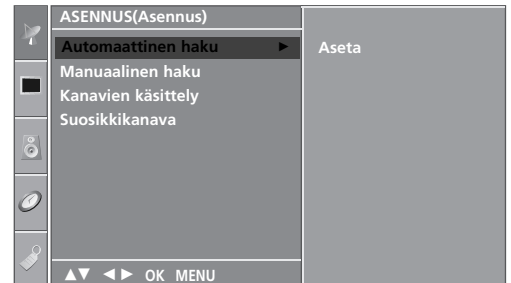

2



3 4 5 6 7

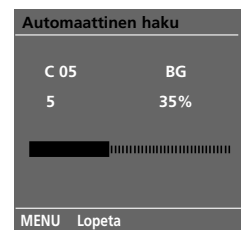

8

KANAVIEN KÄSIVIRITYS

Kanavien käsiviritys mahdollistaa kanavien virittämisen ja niiden järjestämisen haluttuun järjestykseen käsin.

- 1 Paina **MENU**-näppäintä ja sitten **▲ / ▼**-näppäintä valitaksesi **Asennus** valikon.
- 2 Paina **▶**-näppäintä ja sen Paina **▲ / ▼**-näppäintä ja valitse **Manuaalinen haku**.
- 3 Paina **▶**-painiketta ja valitse sitten **▲ / ▼**-painikkeella **Tallennus**.
- 4 Valitse ohjelman ensimmäinen numero **◀ / ▶**-painikkeella tai numeropainikkeilla. Jos käytät numeropainikkeita ja numero on pienempi kuin 10, sen eteen pitää lisätä nolla; esimerkiksi '05' tarkoittaa numeroa 5.
- 5 Paina **▲ / ▼**-painikkeella **Järjestelmä**.
- 6 Valitse television järjestelmävalikko **▲ / ▼**-painikkeella;
 - BG** : PAL B/G, SECAM B/G (Eurooppa/Itä-Eurooppa/Aasia/Uusi Seelanti/Lähi-itä/Afrikka/Australia)
 - I** : PAL I/II (Iso-Britannia/Irlanti/Hongkong/Etelä-Afrikka)
 - DK** : PAL D/K, SECAM D/K (Itä-Eurooppa/Kiina/Afrikka/IVY)
 - L** : SECAM L/L' (lisävaruste)
 - M** : (Yhdysvallat/Korea/Filippiinit) (lisävaruste)
- 7 Paina **▲ / ▼**-painikkeella **Taajuuskaista**.
- 8 Paina **▶**-näppäintä ja sen Paina **▲ / ▼**-painikkeella **V/UHF** tai **Kaapeli**.
- 9 Paina **▲ / ▼**-painikkeella **Kanava**.
- 10 Voit valita haluamasi ohjelman numeron **◀ / ▶**-painikkeella tai numeropainikkeilla. Valitse ohjelman numero suoraan numeropainikkeilla. Jos numero on pienempi kuin 10, sen eteen pitää lisätä nolla; esimerkiksi "05" tarkoittaa numeroa 5.
- 11 Paina **▲ / ▼**-painikkeella **Haku**.
- 12 Käynnistä haku **◀ / ▶**-painikkeella. Jos televisio löytää aseman, haku pysähtyy.
- 13 Paina **OK** tallentaaksesi kanavan.
- 14 Seuraavan kanavan tallentamiseksi toista kohdat 3-13.
- 15 Paina **EXIT**-näppäintä palataksesi normaaliin katseluun.

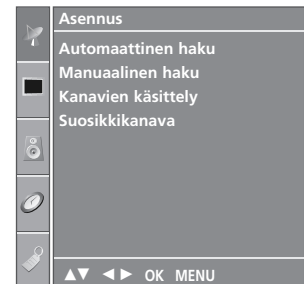

1

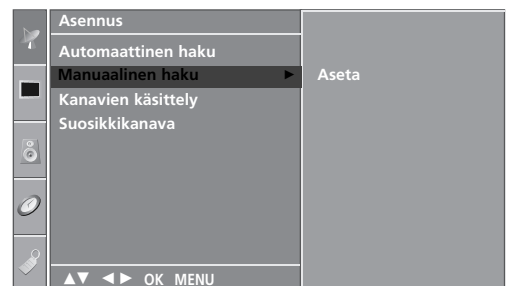

2

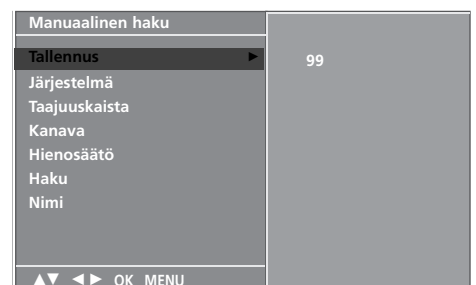

3 4 5 6 7
8 9 10 11 12

HIENOVIRITYS

Hienoviritys on yleensä tarpeen vain silloin, kun kuvanlaatu on heikko.

- 1 Paina **MENU**-näppäintä ja sitten **▲ / ▼**-näppäintä valitaksesi **Asennus** valikon.
- 2 Paina **▶**-näppäintä ja sen Paina **▲ / ▼**-näppäintä ja valitse **Manuaalinen haku**.
- 3 Paina **▶**-painiketta ja valitse sitten **▲ / ▼**-painikkeella **Hienosäätö**.
- 4 Säädä kuva ja ääni mahdollisimman hyvälaatuisiksi **▶**-painiketta ja valitse sitten **◀ / ▶**-painikkeilla.
- 5 Paina **OK** tallentaaksesi kanavan.
- 6 Paina **EXIT**-näppäintä palataksesi normaaliin katseluun.

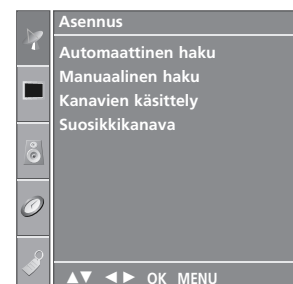

1

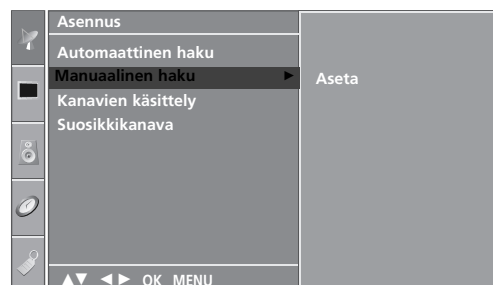

2

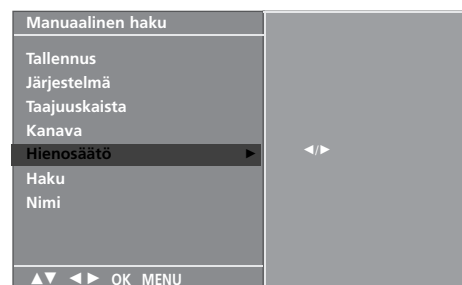

3 4 5

NIMEN ANTAMINEN KANAVALLE

Voit myös antaa jokaiselle kanavapaikalle viisimerkkisen nimen.

- 1 Paina **MENU**-näppäintä ja sitten **▲ / ▼**-näppäintä valitaksesi **Asennus** valikon.
- 2 Paina **▶**-näppäintä ja sen Paina **▲ / ▼**-näppäintä ja valitse **Manuaalinen haku**.
- 3 Paina **▶**-painiketta ja valitse sitten **▲ / ▼**-painikkeella **Nimi**.
- 4 Paina **▶**-näppäintä ja sen paina **▲ / ▼**-näppäintä. Voit käyttää merkkejä tyhjä, + ja - sekä numeroita **0-9** ja kirjaimia **A-Z**.
- 5 Valitse paikka **◀ / ▶**-painikkeella, valitse sitten toinen kirjain ja niin edelleen.
- 6 Paina **OK** tallentaaksesi kanavan.
- 7 Paina **EXIT**-näppäintä palataksesi normaaliin katseluun.

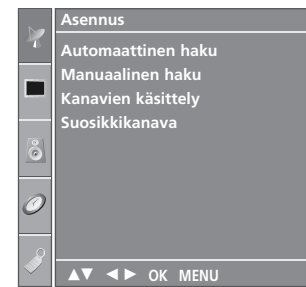

1

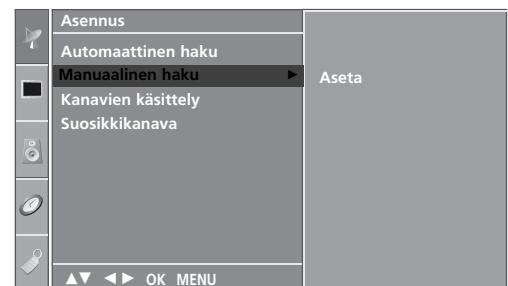

2

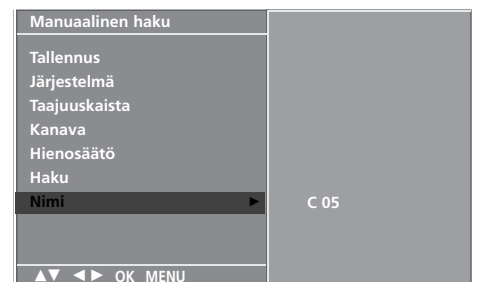

3 4 5 6

OHJELMAPAIKKOJEN JÄRJESTÄMINEN

Tällä toiminnolla voit poistaa tai ohittaa tallennettua kanavia. Voit myös siirtää kanavia eri ohjelmapaikkoihin tai lisätä tyhjän kanavan valittuun ohjelmapaikkaan.

1 Paina **MENU**-näppäintä ja sitten **▲ / ▼**-näppäintä valitaksesi **Asennus** valikon.

2 Paina **▶**-näppäintä ja sen Paina **▲ / ▼**-näppäintä ja valitse **Kanavien käsittely**.

3 Paina **▶**-näppäintä nähdäksesi **Kanavien käsittely**-valikon.

■ Kanavan poistaminen

1. Valitse poistettava kanava **▲ / ▼ / ◀ / ▶**-näppäimillä.
2. Paina **PUNAISTA** näppäintä kahdesti. Valittu kanava poistetaan ja kaikki sen jälkeen tulevat kanavat siirtyvät pykälän ylöspäin.

■ Kanavan kopiointi

1. Valitse kopioitava kanava **▲ / ▼ / ◀ / ▶**-näppäimillä.
2. Paina **VIHREÄÄ** näppäintä. Kaikki seuraavat kanavat siirtyvät pykälän alaspäin.

■ Kanavan siirtäminen

1. Valitse siirrettävä kanava **▲ / ▼ / ◀ / ▶**-näppäimillä.
2. Paina **KELTAISTA** näppäintä.
3. Siirrä kanava haluttuun ohjelmapaikkaan **▲ / ▼ / ◀ / ▶**-näppäimellä.
4. Paina **KELTAISTA** näppäintä uudelleen toiminnon suorittamiseksi.

■ Ohjelmapaikan ohittaminen

1. Valitse ohitettava ohjelmapaikka **▲ / ▼ / ◀ / ▶**-näppäimillä.
2. Paina **SINISTÄ** näppäintä. Ohitettava ohjelmapaikka muuttuu siniseksi.
3. Paina **SINISTÄ** näppäintä uudelleen ohitetun ohjelmapaikan vapauttamiseksi. Kun ohjelmapaikka on ohitettu, sitä ei voi valita **▲ / ▼**-näppäimellä kanavien normaalin selaamisen aikana. Jos haluat valita ohitetun ohjelmapaikan, anna sen numero suoraan numeronäppäimillä tai valitse se ohjelmapaikkojen järjestelyvalikon tai kanavataulukon kautta.

4 Paina **EXIT**-näppäintä palataksesi normaaliin katseluun.

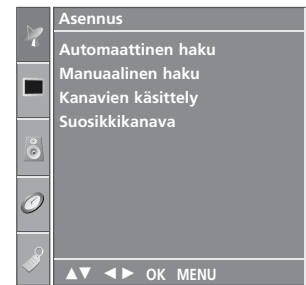

1

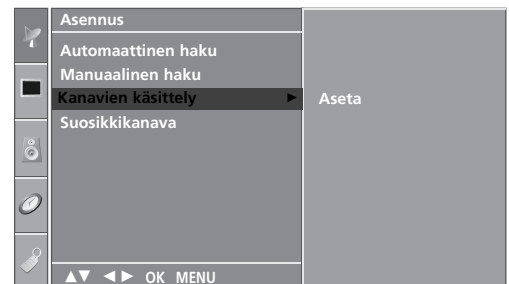

2

Kanavien käsittely					
0	C	03	5	S	69
1	BLN	03	6	S	17
2	C	12	7	S	22
3	S	66	8	C	09
4	S	67	9	C	11

● Poista ● Kopioi
● Siirrä ● Ohita

3

SUOSIKKIOHJELMA

Tällä toiminnolla voit valita lempikanavasi suoraan.

Paina FAV-näppäintä toistuvasti valitaksesi tallennettuja lempikanavia.

- 1 Paina **MENU**-näppäintä ja sitten **▲ / ▼**-näppäintä valitaksesi **Asennus** valikon.
- 2 Paina **▶**-näppäintä ja sen Paina **▲ / ▼**-näppäintä ja valitse **Suosikkikanava**.
- 3 Paina **▶**-painiketta.
- 4 Painaa **▲ / ▼**-näppäintä ja valitse - - - - -.
- 5 Valitse ohjelma **◀ / ▶**-tai numeropainikkeilla. Jos numero on pienempi kuin 10, sen eteen pitää lisätä nolla; esimerkiksi "05" tarkoittaa numeroa 5.
- 6 Seuraavan kanavan tallentamiseksi toista kohdat **4-5**. Voit tallentaa jopa 8 kanavaa.
- 7 Paina **EXIT**-näppäintä palataksesi normaaliin katseluun.

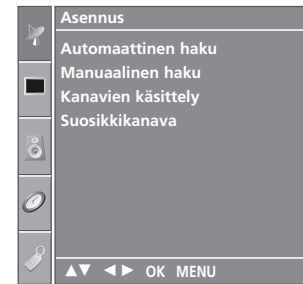

1

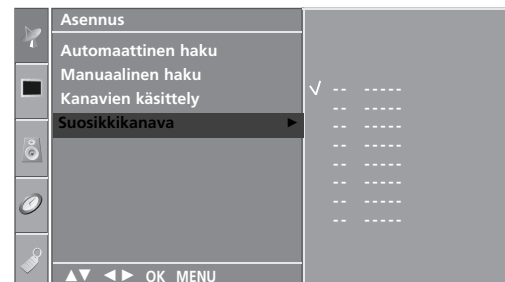

2 3 4 5

OHJELMATAULUKON NÄYTTÄMINEN

Voit tarkistaa tallennetut kanavat katsomalla kanavataulukkoa.

■ Kanavataulukon katselu

Paina **LIST**-näppäintä nähdäksesi Programme table -valikon.

Kanavataulukko tulee näkyviin. Yksi taulukon sivu sisältää kymmenen ohjelmapaikkaa, alla olevan kuvan mukaisesti.

! HUOMAUTUS

- Saatat löytää muutamia sinisenä näkyviä kanavia. Ne ohitetaan automaattisesti automaattivirityksen tai ohjelmapaikkojen muokkauksen yhteydessä.
- Jotkut kanavat näkyvät ohjelmataulukossa numerolla. Niille ei ole annettu kanavan nimeä.

■ Kanavan valinta kanavataulukosta

Valitse kanava **▲ / ▼ / ◀ / ▶**-näppäimillä.

Paina sitten **OK**-näppäintä. TV siirtyy valitulle kanavalle.

■ Kanavataulukon selaaminen

Kanavataulukossa on 10 sivua, joista saadaan yhteensä 100 kanavaa. **▲ / ▼ / ◀ / ▶**-näppäimen painaminen toistuvasti vaihtaa sivun.

Paina **LIST**-näppäintä palataksesi normaaliin katseluun.

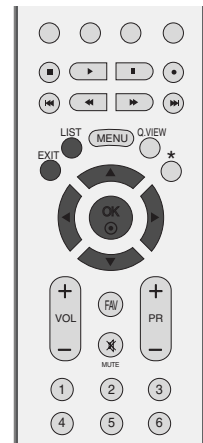

0	C	03	5	S	69
1	BLN	03	6	S	17
2	C	12	7	S	22
3	S	66	8	C	09
4	S	67	9	C	11

NÄPPÄINLUKKO

TV voidaan kytkeä siten, että sitä voi käyttää vain kaukosäätimellä.

Toimintoa voidaan käyttää luvattoman katselun estämiseen.

Tämä televisio on ohjelmoitu siten, että se muistaa viimeisen valinnan, vaikka televisio sammutettaisiinkin välillä.

1 Paina **MENU**-näppäintä ja sitten **▲ / ▼**-näppäintä valitaksesi **ASETUS(Asetus)**-valikon.

2 Paina **▶**-näppäintä ja sen paina **▲ / ▼**-näppäintä ja valitse **Näppäinlukko**.

3 Paina **▶**-painiketta ja valitse sitten **▲ / ▼**-painikkeella **Päällä** tai **Pois**.

4 Paina **EXIT**-näppäintä palataksesi normaaliin katseluun.

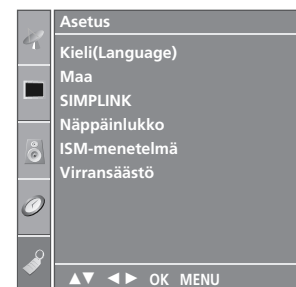

1

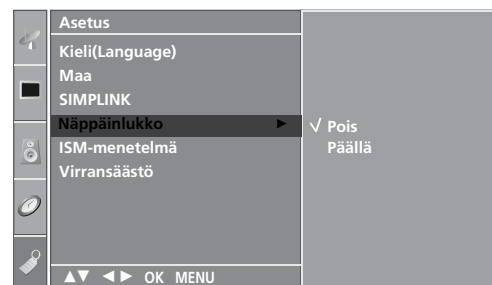

2 3

! HUOMAUTUS

- ▶ Kun valittuna on vaihtoehto **Näppäinlukko Päällä**, ja televisio sammutetaan, paina television **⏻ / I**, **INPUT (LÄHDE)**-, **PR (KANAVA) ▲ / ▼**-painiketta tai kaukosäätimen **POWER (VIRTA)**-, **INPUT (LÄHDE)**-, **TV, PR (KANAVA) +/-**-painiketta tai numeropainikkeita.
- ▶ Kun valittuna on vaihtoehto **Näppäinlukko Päällä**, ja televisiota katseltaessa painetaan etupaneelin painikkeita, kuvaruutuun tulee teksti **Lapsilukko päällä**.

TELEVISION KATSELU / KANAVIEN HALLINTA



Se toimii vain laitteella, jossa on logo SIMPLINK. Tarkista logo SIMPLINK.

Tämän avulla voit hallita ja käyttää muita HDMI-kaapelilla television liitettyjä AV-laitteita ilman muita kaapeleita tai lisäasetuksia.

Jos et halua käyttää SIMPLINK-valikkoa, valitse Pois (Ei käytössä).

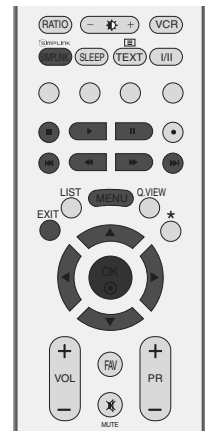

1 Paina **MENU**-näppäintä ja sitten **▲ / ▼**-näppäintä valitaksesi **Asetus**-valikon.

2 Paina **▶**-näppäintä ja sen paina **▲ / ▼**-näppäintä ja valitse **SIMPLINK**.

3 Paina **▶**-painiketta ja valitse sitten **▲ / ▼**-painikkeella **Pöällä** tai **Pois**.

4 Paina **EXIT**-näppäintä palataksesi normaaliin katseluun.

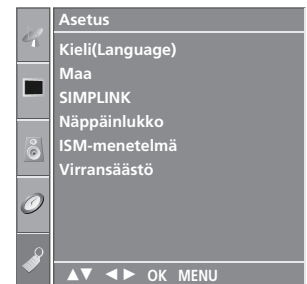

1



2 3

SIMPLINK-TOIMINNOT

Levyn toisto

Voit hallita liitettyjä AV-laitteita painikkeilla ▲ / ▼ / ◀ / ▶ ja OK sekä toisto-, pysäytys-, keskeytys-, taaksepäinkelaus-, eteenpäinkelaus- ja kohtauksenvaihtopainikkeilla. (⊙-painike ei sisällä näitä toimintoja)

Suora toisto

Kun AV-laitteet on liitetty televisioon, voit ohjata laitteita suoraan ja toistaa tallenteita määrittämättä muita asetuksia.

AV-laitteen valinta

Mahdollistaa televisioon liitettyjen AV-laitteiden valinnan ja käytön.

Kaikkien laitteiden virran katkaisu

Kun katkaiset televisiosta virran, kaikista liitetyistä laitteista katkeaa virta.

Äänen ulostulon valinta

Tarjoaa helpon tavan valita äänen ulostulolaite.

* Laite, joka on liitetty televisioon HDMI-kaapelilla, mutta joka ei tue Simplink-toimintoa, ei sisällä tätä toimintoa.

SIMPLINK-VALIKKO

Valitse haluamasi SIMPLINK-lähde painamalla ▲ / ▼ / ◀ / ▶-painiketta ja sitten OK-painiketta.

- 1 Television katselu:** Vaihda edelliselle TV-kanavalle nykyisestä tilasta huolimatta.
- 2 Levy toisto:** Valitse ja toista liitetyssä soittimessa olevia levyjä. Jos valittavana on useita levyjä, niiden otsikot näkyvät kätevästi näytön alareunassa.
- 3 Videon toisto:** Toista videota ja valvo liitettyä videonauhuria.
- 4 Kiintolevytallenteiden toisto:** Toista ja valvo kiintolevyllä tallennettuja tallenteita.
- 5 Äänen ulostulo kotiteatteriin / Äänen ulostulo televisioon:** Valitse kotiteatteri tai television kaiutin äänen ulostuloa (Audio Out) varten.

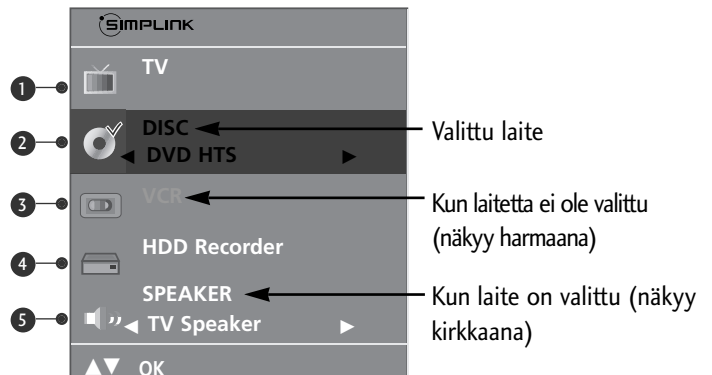

! HUOMAUTUS

- ▶ Kytke HDMI-kaapeli HDMI/DVI IN -liittimeen tai HDMI IN -liittimen SIMPLINK-laitteen takana olevaan liittimeen (HDMI output).
- ▶ Kytettyäsi HDMI-liittimen yllä kuvatulla tavalla kotiteatterissa, jossa on SIMPLINK-toiminto, kytke VARIABLE AUDIO OUT -kaapeli TV:n takana olevaan VARIABLE AUDIO OUT -liittimeen ja liittimeen SIMPLINK-laitteen takana olevaan VARIABLE AUDIO IN -liittimeen.
- ▶ Käyttäessäsi ulkoista laitetta SIMPLINK:in avulla paina MODE painikkeen TV painiketta kauko-ohjaimesta, jonka jälkeen voit käyttää sitä.
- ▶ Kun syöttölähde vaihdetaan toiseksi kaukosäätimen INPUT painikkeella, SIMPLINK:in avulla toimiva laite pysähtyy.
- ▶ Valittaessa käyttöön tai käytettäessä laitteessa olevaa tallennetta Home theater (kotiteatteri) -toiminnolla kaiuttimet kytkeytyvät automaattisesti HT (kotiteatteri) -kaiuttimiksi.

KUVAN HALLINTA

KUVAN KOON (KUVASUHTEEN) HALLINTA

Voit valita TV-kuvan kuvasuhteen seuraavista vaihtoehdoista: **Tapahtuma**, **Koko Ruutu**, **Alkuperäinen**, **4:3**, **16:9**, **14:9 Zoom1/2**.

Jos paikallaan pysyvä kuva jää kuvaruutuun pitkäksi ajaksi, se voi palaa kiinni ja olla aina näkyvissä.

Koko näytön tilan yhteydessä voi olla ongelmia. Vaihda tila tällöin joksikin toiseksi tilaksi.

Voit säätää suurennussuhdetta ▲ / ▼-painikkeen avulla.

Tämä toiminto edellyttää signaalia.

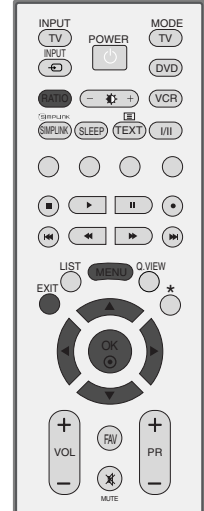

- 1 Valitse haluamasi kuvasuhde painamalla toistuvasti **RATIO (KUVASUHDE)** -painiketta. Kuvasuhdetta voidaan säätää myös **Kuva** -valikon avulla.

• Tapahtuma

Kun TV vastaanottaa laajakuvasignaalia, kuvaa on säädettävä vaakasuunnassa siten, että kuva täyttää koko kuvaruudun.

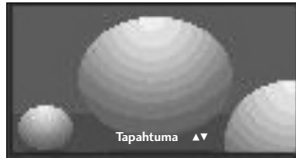

• Alkuperäinen

Kun televisio vastaanottaa laajakuvasignaalia, signaali muutetaan automaattisesti lähetettäväksi kuvamuodoksi.

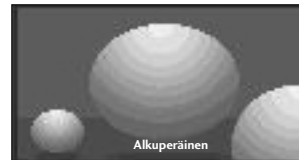

• Koko Ruutu

Kun TV vastaanottaa laajakuvasignaalia, kuvaa on säädettävä vaakasuunnassa tai pystysuunnassa suorassa suhteessa siten, että kuva täyttää koko kuvaruudun.



• 4:3

Seuraava valinta näyttää kuvan alkuperäisessä 4:3-tahosuhteessa siten, että vasemmassa ja oikeassa laidassa näkyy harmaa reunus.

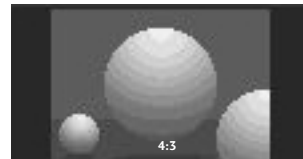

- **16:9**

Seuraavan valinnan avulla voit säätää kuvaa suorassa suhteessa vaakasuunnassa siten, että kuva täyttää koko kuvaruudun. Tästä on hyötyä katseltaessa DVD-elokuvia, joiden kuvasuhde on 4:3.

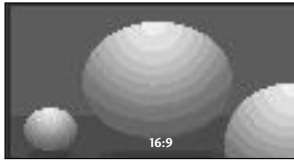

- **14:9**

Voit katsella kuvasuhde 14:9 tai tavallista TV-kuvaa tällä kuvasuhteella. Kuvasuhde 14:9 näkyy sellaisenaan, mutta kuvasuhdetta 4:3 venytetään ylös ja alas sekä oikealle ja vasemmalle, jotta koko 14:9-ruutu täyttyy.

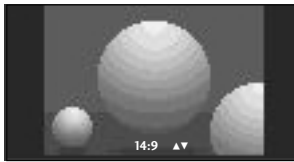

- **Zoom1**

Seuraavan valinta näyttää kuvan muuttumattomana siten, että kuva täyttää koko kuvaruudun. Kuvan ylä- ja alaosa kuitenkin rajautuvat pois näkyvistä.

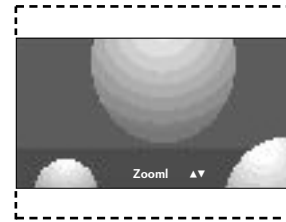

- **Zoom2**

Valitse **Zoom 2**, jos haluat muuttaa kuvaa sekä pystysuunnassa levittämällä että rajaamalla sekä muuttaa kuvaa että yrittää täyttää sillä mahdollisimman suuren osan kuvaruudusta.

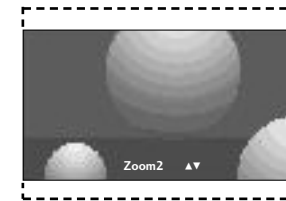

! HUOMAUTUS

- ▶ Voit valita 4:3- ja 16:9 (laajakulma) -kuvasuhteen vain Komponentti-, RGB- ja HDMI-tilassa.

ESIMÄÄRITETYT KUVAN ASETUKSET

Kuvatilan esiasetukset

- Dynaaminen** Valitsemalla tämän vaihtoehdon saat terävän kuvan.
Normaali Tämä on tavallisin ja luonnollisin näytön tila.
Hillitty Valitsemalla tämän vaihtoehdon saat miedon kuvan.
Käyttäjät1/2 Valitsemalla tämän vaihtoehdon voit käyttää itse määritämiäsi asetuksia.



1 Paina **MENU**-näppäintä ja sitten **▲ / ▼**-näppäintä valitaksesi **Kuva**-valikon.

2 Paina **▶**-näppäintä ja sen paina **▲ / ▼**-näppäintä ja valitse **Kuvatila**.

3 Paina **▶**-painiketta ja valitse **▲ / ▼**-painikkeella **Dynaaminen**, **Normaali**, **Hillitty**, **Käyttäjät1**, tai **Käyttäjät2**.

4 Paina **EXIT**-näppäintä palataksesi normaaliin katseluun.

- Kuvatilan asetus määrittää televisiokuvan ulkoasun. Valitse kuvatilavalikosta valmiiksi määritetty arvo ohjelman tyyppin mukaan.
- Asetukset **Dynaaminen**, **Normaali**, ja **Hillitty** on ohjelmoitu tehtäällä niin, että saavutetaan paras mahdollinen kuvanlaatu. Niitä ei voi muuttaa.



1

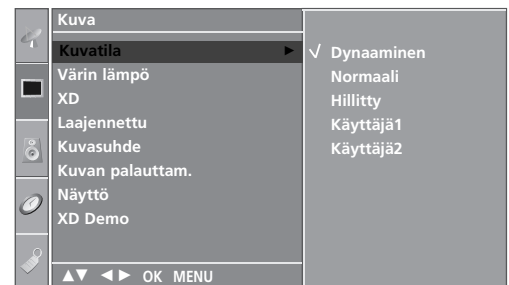

2 3

Automaattinen värisävyn säätö (Lämmin/Normaali/Kylmä)

Valitse **Kylmä** -vaihtoehto, jos haluat palauttaa väriasetukset oletusarvojen mukaisiksi.

Valitse yksi kolmesta automaattisesta värinsäätötavasta. Lämmin asetus tehostaa lämpimiä värejä, kuten punaista. Kylmä asetus lisää muihin väreihin sinistä.

Tämä toiminto on käytettävissä vain **Käyttäjät1/2** - tai Picture - moodissa.

- 1 Paina **MENU**-näppäintä ja sitten **▲ / ▼**-näppäintä valitaksesi **Kuva**-valikon.
- 2 Paina **▶**-näppäintä ja sen paina **▲ / ▼**-näppäintä ja valitse **Värin lämpö**.
- 3 Paina **▶**-painiketta ja valitse **▲ / ▼**-painikkeella either **Kylmä** , **Normaali**, **Lämmin** tai **Käyttäjät**.
- 4 Paina **EXIT**-näppäintä palataksesi normaaliin katseluun.

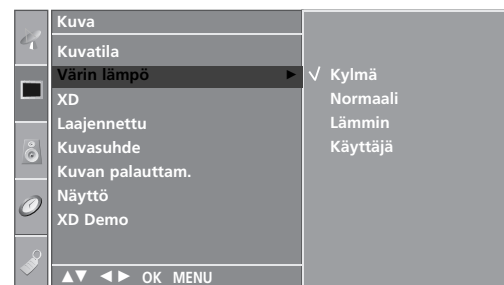

MANUAALINEN KUVIEN SÄÄTÖ

Kuvatila - Käyttäjän asetus

- Kontrasti** Säätää kuvan tummimpien ja vaaleimpien osien eroa.
Kirkkaus Lisää tai vähentää valkoisen värin määrää kuvassa.
Väri Säätää kaikkien värien voimakkuutta.
Terävyys Säätää kuvan tummien ja vaaleiden osien reunojen terävyyttä. Mitä matalampi taso, sitä pehmeämpi kuva.
Värisävy Säätää punaisen ja vihreän värin tasapainoa.



1 Paina **MENU**-näppäintä ja sitten **▲ / ▼**-näppäintä valitaksesi **Kuva**-valikon.

2 Paina **▶**-näppäintä ja sen paina **▲ / ▼**-näppäintä ja valitse **Kuvatila**.

3 Paina **▶**-painiketta ja **▲ / ▼**-painiketta. Valitse **Käyttäjä1** tai **Käyttäjä2**.

4 Paina **▶**-painiketta. Voit valita kuva-asetuksen **Kontrasti**, **Kirkkaus**, **Väri**, **Terävyys** tai **Värisävy** **▲ / ▼**-painikkeen avulla.

5 Säädä asetusta **◀ / ▶**-painikkeella.

6 Paina **EXIT**-näppäintä palataksesi normaaliin katseluun.



1

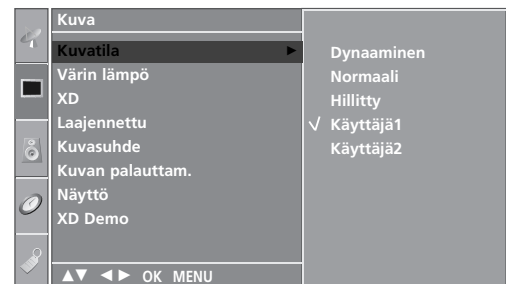

2 3

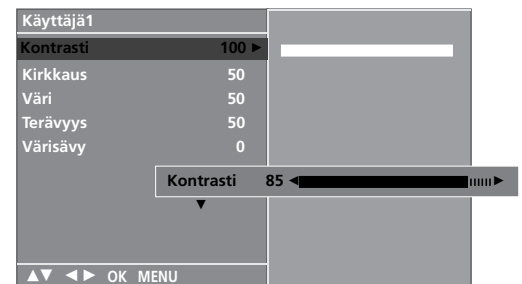

4 5

! HUOMAUTUS

- ▶ Väriä, terävyyttä ja sävyä ei voi säätää RGB-PC-tilassa.

Värisävy - Käyttäjän asetus

Voit säätää punaisen, vihreän tai sinisen värin haluamasi värilämpötilan mukaiseksi.

Tämä toiminto on käytettävissä vain **Käyttäjät1/2** - tai Picture - moodissa.

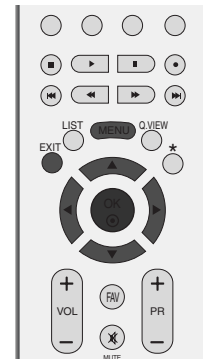

1 Paina **MENU**-näppäintä ja sitten **▲ / ▼** -näppäintä valitaksesi **Kuva**-valikon.

2 Paina **▶**-näppäintä ja sen paina **▲ / ▼**-näppäintä ja valitse **Värin lämpö**.

3 Paina **▶**-näppäintä ja sen paina **▲ / ▼**-näppäintä ja valitse **Käyttäjä**.

4 Paina **▶**-näppäintä ja sen paina **▲ / ▼**-näppäintä ja valitse **Punainen**, **Vihreä**, tai **Sininen**.

5 Säädä asetusta **◀ / ▶**-painikkeella.

6 Paina **EXIT**-näppäintä palataksesi normaaliin katseluun.

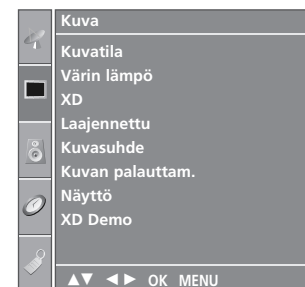

1

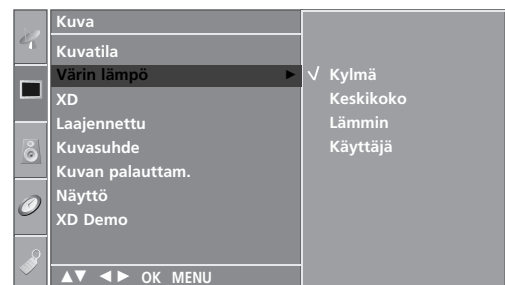

2 3

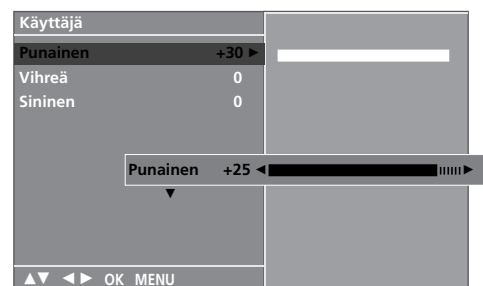

4 5

XD -KUVANPARANNUSTEKNIikka

XD on LG Electronic -yhtiön ainutlaatuinen kuvanparannustekniikka, joka käsittelee HD (teräväpiirto) -lähteestä tulevan signaalin digitaalisella signaalinkäsittelyalgoritmilla.

Tämä toiminto ei ole käytettävissä RGB-PC-tilassa.

- 1 Paina **MENU**-näppäintä ja sitten **▲ / ▼** -näppäintä valitaksesi **Kuva**-valikon.
- 2 Paina **▶**-näppäintä ja sen paina **▲ / ▼**-näppäintä ja valitse **XD**.
- 3 Paina **▶**-painiketta ja **▲ / ▼**-painiketta. Valitse **Automaattinen** tai **Manuaalinen**.
- 4 Paina **EXIT**-näppäintä palataksesi normaaliin katseluun.

* Manuaalinen -vaihtoehdon valitseminen

Tämä valikko tulee käyttöön, kun Kuvatila-asetukseksi valitaan **Käyttäjä1** tai **Käyttäjä2**.

- 1 Paina **▶**-painiketta ja **▲ / ▼**-painiketta. Valitse **XD Kontrasti**, **XD Väri** tai **XD NR** (Kohinanpoisto-XD).
- 2 Paina **▶**-painiketta ja valitse sitten **▲ / ▼**-painikkeella **Päällä** tai **Pois**.
- 3 Paina **EXIT**-näppäintä palataksesi normaaliin katseluun.

- **XD Kontrasti:** Kontrastiksi valitaan automaattisesti paras asetus heijastuksen kirkkauden mukaan.
- **XD Väri:** Heijastuksen värit säädetään automaattisesti mahdollisimman luonnollisiksi.
- **XD NR :** Kohinaa poistetaan niin paljon, että alkuperäinen kuva ei häiriinny. (Tämä toiminto ei ole käytettävissä HDMI, Komponentti (paitsi 480i/576i), RGB-PC-tilassa.)



1

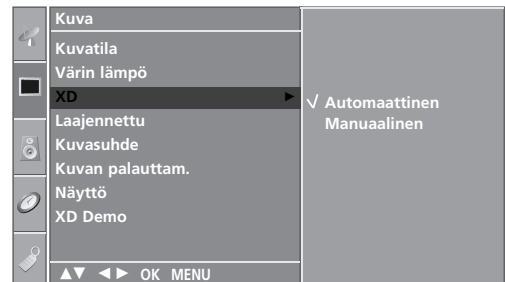

2 3



1 2

XD -ESITTELY

Voit katsoa, millainen ero kuvassa on, kun XD Demo on käytössä ja poissa käytöstä.

Tämä toiminto ei ole käytettävissä RGB[PC]-tilassa.



1 Paina **MENU**-näppäintä ja sitten **▲ / ▼**-näppäintä valitaksesi **Kuva**-valikon.

2 Paina **▶**-näppäintä ja sen paina **▲ / ▼**-näppäintä ja valitse **XD Demo**.

3 Käynnistä **XD Demo ▶** -painikkeella.

4 Pysäytä **XD Demo** painamalla **MENU**-painiketta.



1

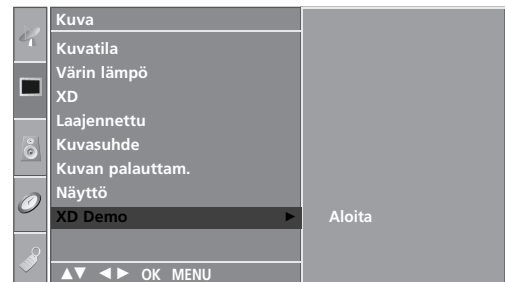

2 3

• XD Demo



KUVAN HALLINTA

ELOKUVA -VALIKKOTILA

Televisiokuva säädetään mahdollisimman sopivaksi elokuvien katsomista varten.

Tämä ominaisuus on käytettävissä katsottaessa analogisia tv-lähetyksiä sekä AV, S-Video- ja Komponentti 480i/576i -tilassa.



1 Paina **MENU**-näppäintä ja sitten **▲ / ▼**-näppäintä valitaksesi **Kuva**-valikon.

2 Paina **▶**-näppäintä ja sen paina **▲ / ▼**-näppäintä ja valitse **Laajennettu**.

3 Paina **▶**-näppäintä ja sen paina **▲ / ▼**-näppäintä ja valitse **Cinema**.

4 Paina **▶**-painiketta ja valitse sitten **▲ / ▼**-painikkeella **Päällä** tai **Pois**.

5 Paina **EXIT**-näppäintä palataksesi normaaliin katseluun.



1

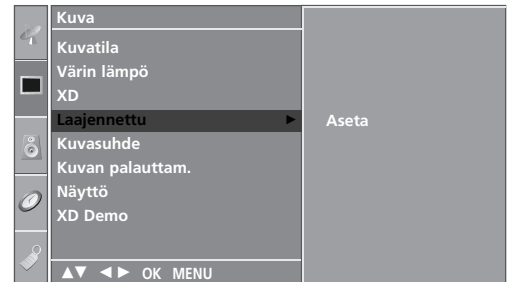

2 3



4

ADVANCED-BLACK (DARKNESS) LEVEL (MUSTAN (TUMMUUS)TASON LISÄASETUKSET)

Kun katsot elokuvaa, tämä toiminto säätää television kuvan mahdollisimman hyväksi. Näytön kontrasti ja kirkkaus säädetään mustan värin tason mukaan.

Tämä toiminto on käytettävissä AV (NTSC-M), S-Video (NTSC-M) tai HDMI.



1 Paina **MENU**-näppäintä ja sitten **▲ / ▼**-näppäintä valitaksesi **Kuva**-valikon.

2 Paina **▶**-näppäintä ja sen paina **▲ / ▼**-näppäintä ja valitse **Laajennettu**.

3 Paina **▶**-näppäintä ja sen paina **▲ / ▼**-näppäintä ja valitse **Mustan taso**.

4 Paina **▶**-näppäintä ja sen paina **▲ / ▼**-näppäintä ja valitse **Matala** tai **Korkea**.

■ **Matala**: Näytön heijastus tulee tummemmaksi.

■ **Korkea**: Näytön heijastus tulee kirkkaammaksi.

5 Paina **EXIT**-näppäintä palataksesi normaaliin katseluun.



1



2 3



4

KUVAN HALLINTA

KUVAN ASETUSTEN PALAUTUS

Palauttaa Kuvatila-, Värin lämpö-, XD-, Laajennettu-, Kuvasuhde- ja Advanced-asetukset tehdasasetuksiksi.



1 Paina **MENU**-näppäintä ja sitten **▲ / ▼**-näppäintä valitaksesi **Kuva**-valikon.

2 Paina **▶**-näppäintä ja sen paina **▲ / ▼**-näppäintä ja valitse **Kuvan palauttam..**

3 Ota asetuksiin tehdyt muutokset käyttöön **▶**-painikkeella.

4 Paina **EXIT**-näppäintä palataksesi normaaliin katseluun.



1

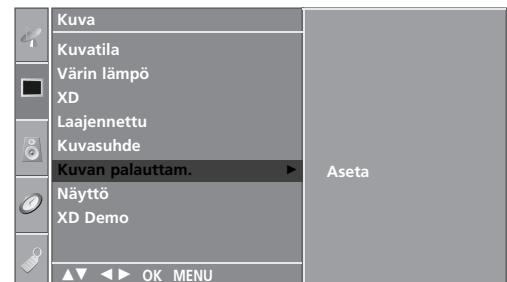

2 3

Kuvan palamisen vähentäminen-TOIMINTO (ISM)

Jos näytössä näkyy pitkään paikallaan pysyvä esimerkiksi tietokoneesta tai videopelistä peräisin oleva kuva, se näkyy haamukuvana silloinkin, kun kuvaa vaihdetaan. Vältä jättämästä liikkumatonta kuvaa televisioruutuun pitkäksi ajaksi.

Tämä toiminto ei ole käytettävissä LCD-malleissa.

White Wash

Valkoisen pesu poistaa pysyvät kuvat kuvaruudusta.

Huomautus: Jos kuva on palanut ruutuun voimakkaasti, valkoisen pesu ei ehkä voi poistaa sitä kokonaan.

Orbiter

Näytönsäästäjä auttaa vähentämään haamukuvien muodostumista (kuvan palamista kuvaruudun pintaan). Sama kuva ei saisi olla näkyvässä kovin pitkään. Kuvaruudun sisältö siirtyy 2 minuutin välein vaurioiden välttämiseksi.

Inversion

Tämä toiminto kääntää kuvaruudun värit. Kuvaruudun värit käännetään automaattisesti 30 minuutin välein.

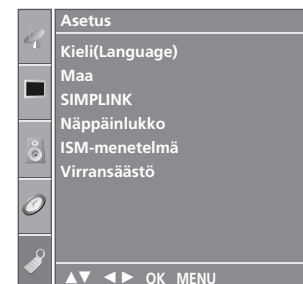

1

1 Paina **MENU**-näppäintä ja sitten **▲ / ▼**-näppäintä valitaksesi **Asetus**-valikon.

2 Paina **▶**-painiketta ja valitse sitten **▲ / ▼**-näppäintä ja valitse **ISM-menetelmä**.

3 Paina **▶** -painiketta ja valitse **▲ / ▼**-painikkeella **Normaali**, **White Wash**, **Orbiter** tai **Inversion**.
Jos tätä toimintoa ei tarvita, valitse **Normaali**.

4 Paina **EXIT**-näppäintä palataksesi normaaliin katseluun.



2 3

LOW POWER (VIRRANSÄÄSTÖ) -KUVATILA

Voit vähentää television virrankulutusta tämän toiminnon avulla.

Tämä toiminto ei ole käytettävissä LCD-malleissa.



1 Paina **MENU**-näppäintä ja sitten **▲ / ▼**-näppäintä valitaksesi **Asetus**-valikon.

2 Paina **▶**-näppäintä ja sen paina **▲ / ▼**-näppäintä ja valitse **Virrnsäästö**.

3 Paina **▶**-painiketta ja valitse sitten **▲ / ▼**-painikkeella **Päällä** tai **Pois**.

4 Paina **EXIT**-näppäintä palataksesi normaaliin katseluun.

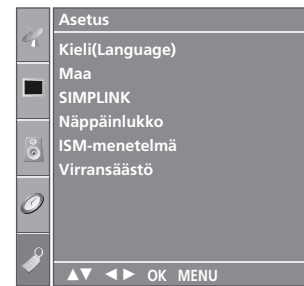

1



2 3

ÄÄNEN JA KIELEN HALLINTA

AUTO VOLUME LEVELER (ÄÄNEN AUTOMAATTINEN SÄÄTÖ)

Äänen automaattinen säätö pitää kanavien äänenvoimakkuuden samana, vaikka vaihtaisitkin ohjelmaa.



- 1 Paina **MENU**-näppäintä ja sitten **▲ / ▼**-näppäintä valitaksesi **Audio**-valikon.
- 2 Paina **▶**-näppäintä ja sen paina **▲ / ▼**-näppäintä ja valitse **Autom. äänenvoim.**
- 3 Paina **▶**-painiketta ja valitse sitten **▲ / ▼**-painikkeella **Päällä** tai **Pois**.
- 4 Paina **EXIT**-näppäintä palataksesi normaaliin katseluun.

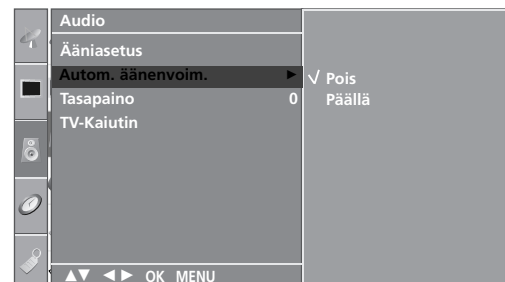
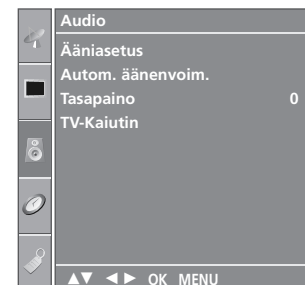

1

2 3

ÄÄNEN ESIASETUKSET - SOUND MODE (ÄÄNITILA)

Voit valita haluamasi ääniasetuksen: Surround MAX, Normaali, Musiikki, Elokuva tai Urheilu. Voi myös käyttää taajuuskorjainta.

Äänitilatoiminnolla voit nauttia parhaasta mahdollisesta äänestä ilman, että sinun täytyy tehdä mitään erityisiä säätöjä, koska televisio asettaa sopivat ääniasetukset ohjelman sisällön mukaan.

Ääniasetukset **Surround MAX**, **Normaali**, **Musiikki**, **Elokuva** ja **Urheilu** on jo tehtaalla ohjelmoitu antamaan paras mahdollinen äänenlaatu. Niitä ei voi muuttaa.

- | | |
|---------------------|--|
| Surround MAX | Tämä vaihtoehto saa äänen kuulostamaan mahdollisimman todentuntuiselta. |
| Normaali | Tämä vaihtoehto saa äänen kuulostamaan mahdollisimman luonnolliselta. |
| Musiikki | Valitsemalla tämän vaihtoehdon voit nauttia musiikista sen kuulostaessa mahdollisimman alkuperäiseltä. |
| Elokuva | Tämä vaihtoehto saa äänen kuulostamaan mahdollisimman täyteläiseltä. |
| Urheilu | Valitse tämä vaihtoehto katsellessasi urheilulähetyksiä. |
| Käyttäjä | Valitsemalla tämän vaihtoehdon voit käyttää itse määrittämiäsi asetuksia. |

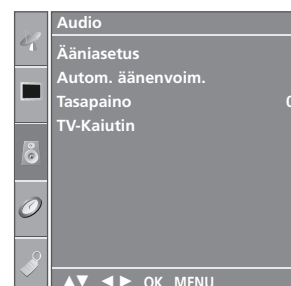

1

1 Paina **MENU**-näppäintä ja sitten **▲ / ▼**-näppäintä valitaksesi **Audio**-valikon.

2 Paina **▶**-näppäintä ja sen paina **▲ / ▼**-näppäintä ja valitse **Ääniasetus**.

3 Paina **▶**-näppäintä ja sen paina **▲ / ▼**-näppäintä ja valitse **Surround Max**, **Normaali**, **Musiikki**, **Elokuva**, **Urheilu** tai **Käyttäjä**.

4 Paina **EXIT**-näppäintä palataksesi normaaliin katseluun.

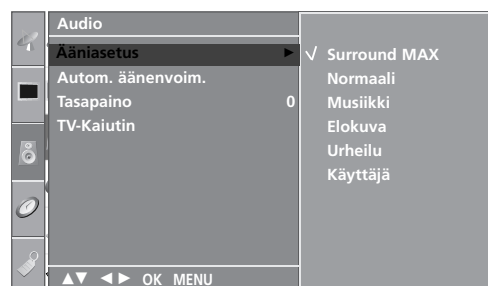

2 3

ÄÄNIASETUSTEN SÄÄTÄMINEN - USER (KÄYTTÄJÄ) -TILA

Säätää taajuuskorjainta.

- 1 Paina **MENU**-näppäintä ja sitten **▲ / ▼**-näppäintä valitaksesi **Audio**-valikon.
- 2 Paina **▶**-näppäintä ja sen paina **▲ / ▼**-näppäintä ja valitse **Ääniasetus**.
- 3 Paina **▶**-näppäintä ja sen paina **▲ / ▼**-näppäintä ja valitse **Käyttäjä**.
- 4 Paina **▶**-painiketta.
- 5 Valitse äänialue painamalla **◀ / ▶**-painiketta.
Tee haluamasi äänisäädöt **▲ / ▼**-painikkeen avulla.
- 6 Paina **EXIT**-näppäintä palataksesi normaaliin katseluun.



1

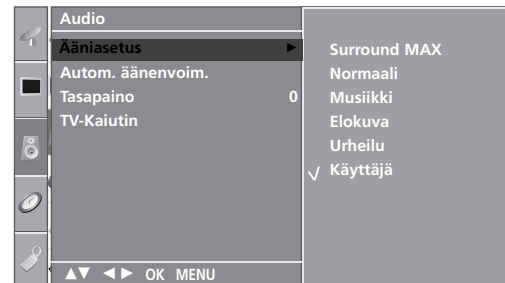

2 3 4

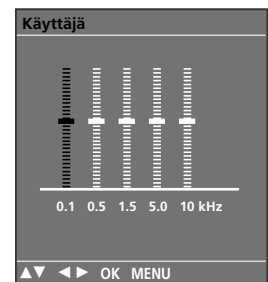

5

ÄÄNEN JA KIELEN HALLINTA

TASAPAINO

Voit säätää kaiuttimien kanavatasapainon haluamaksesi.



- 1 Paina **MENU**-näppäintä ja sitten **▲ / ▼**-näppäintä valitaksesi **Audio**-valikon.
- 2 Paina **▶**-näppäintä ja sen paina **▲ / ▼**-näppäintä ja valitse **Tasapaino**.
- 3 Paina **▶**-painiketta ja muuta asetuksen arvoa **◀ / ▶**-painikkeella.
- 4 Paina **EXIT**-näppäintä palataksesi normaaliin katseluun.



1



2 3

TELEVISION KAIUTTIMIEN KÄYTTÖNOTTO JA KÄYTÖSTÄ POISTO

Voit säätää sisäisen kaiuttimen tilaa.

Voit kuunnella ääntä sisäisistä kaiuttimista AV-, KOMPONENTTI-, RGB[PC]- ja HDMI[PC]-tilassa, vaikka televisioon ei syötetä videosignaalia.

Jos haluat käyttää ulkoista hifi-stereojärjestelmää, poista television sisäinen kaiutin käytöstä.



1 Paina **MENU**-näppäintä ja sitten **▲ / ▼**-näppäintä valitaksesi **Audio**-valikon.

2 Paina **▶**-näppäintä ja sen paina **▲ / ▼**-näppäintä ja valitse **Kaiutin**.

3 Paina **▶**-painiketta ja valitse sitten **▲ / ▼**-painikkeella **Päällä** tai **Pois**.

4 Paina **EXIT**-näppäintä palataksesi normaaliin katseluun.

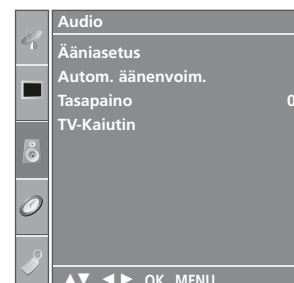

1

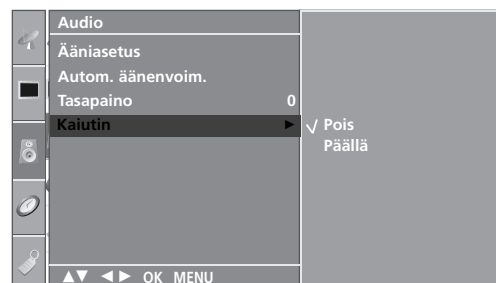

2 3

ÄÄNEN JA KIELEN HALLINTA

I/II

Stereo / kaksikanavaääni

Kun valitse jonkin ohjelmapaikan, kuvaruudulle tulee kanavapaikan numeron ja kanavatunnuksen jälkeen tieto kanavan lähettämästä äänisignaalista.

Lähetys	Kuvaruutunäyttö
Mono	MONO
Stereo	STEREO
Kaksiääni	DUAL I

■ Monoäänen valitseminen

Jos stereoääni kuuluu huonosti signaalin ollessa liian heikko, voit vaihtaa monovastaanotolle painamalla I/II-näppäintä kahdesti. Monovastaanotossa äänen "syvyys" paranee. Takaisin stereoääneen pääset painamalla I/II-näppäintä jälleen kahdesti.

■ Kielen valinta kaksiaäänilähetyksissä

Jos kanava lähettää kaksiaäänilähetystä (kahdella kielellä), voit valita **DUAL I**, **DUAL II** tai **DUAL I+II** painamalla toistuvasti I/II-näppäintä.

DUAL I lähettää kaiuttimista lähetyksen ensisijaisen kielen.

DUAL II lähettää kaiuttimista lähetyksen toissijaisen kielen.

DUAL I+II lähettää kummastakin kaiuttimesta eri kieltä.

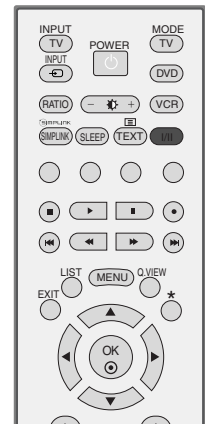

NICAM-ääni

Jos TV:si on varustettu NICAM-dekooderilla, saat vastaanotettua korkealaa-tuista, digitaalista NICAM-äänisignaalia.

Äänen tyyppi voidaan valita lähetyksen mukaisesti painamalla I/II-näppäin-tä toistuvasti.

-
- 1 Kun kanava lähettää NICAM-monoääntä, voit valita **NICAM MONO** tai **FM MONO**.
 - 2 Kun kanava lähettää NICAM-stereoääntä, voit valita **NICAM STEREO** tai **FM MONO**. Jos signaali on heikko, kannattaa valita **FM MONO**.
 - 3 Kun kanava lähettää NICAM-kaksikanavaääntä, voit valita **NICAM DUAL I**, **NICAM DUAL II** tai **NICAM DUAL I+II** tai **MONO**. Jos valitset FM MONO, näkyviin tulee tunnus **MONO**.
-

Äänen ulostulon valinta

In AV, S-Video, Komponentti, RGB tai HDMI -tilassa voit valita äänen ulostulon vasempaan ja oikeaan kaiuttimeen.

Paina toistuvasti I/II -näppäintä asetuksen tekemiseksi.

L+R: Audiosignaali liittimestä Audio L in menee vasempaan kaiuttimeen ja liittimestä Audio R in oikeaan kaiuttimeen.

L+L: Audiosignaali liittimestä Audio L in menee sekä vasempaan että oikeaan kaiuttimeen.

R+R: Audiosignaali liittimestä Audio R in menee sekä vasem paan että oikeaan kaiuttimeen.

ÄÄNEN JA KIELEN HALLINTA

NÄYTTÖVALIKON KIELEN JA MAAN VALITSEMINEN

Tämä ominaisuus ei ole käytettävissä kaikissa maissa.

Asennusoppaan valikko tulee näkyviin, kun TV käynnistetään ensimmäisen kerran.

- 1 Valitse haluamasi kieli painamalla ▲ / ▼ / ◀ / ▶-painiketta ja sitten OK-painiketta.
- 2 Valitse haluamasi maa painamalla ▲ / ▼ / ◀ / ▶-painiketta ja sitten OK-painiketta.

* Jos haluat muuttaa kielen tai maan

- 1 Paina MENU -näppäintä ja sen paina ▲ / ▼ -näppäintä ja valitse **Asetus** valikon.
- 2 Paina ▶-näppäintä ja sen paina ▲ / ▼-näppäintä valitaksesi kohdan **Kieli(Language)**. Kuvaruudulle tulevien valikoiden kieli voidaan valita. Paina ▶-näppäintä ja sen paina ▲ / ▼-näppäintä valitaksesi kohdan **Maa**.
- 3 Valitse haluamasi kieli tai maa painamalla ▶-painiketta ja sitten ▲ / ▼-painiketta.
- 4 Paina OK-näppäintä.
- 5 Paina EXIT-näppäintä palataksesi normaaliin katseluun.

! HUOMAUTUS

- ▶ Ellet lopeta **Asennusopas** -asetusta painamalla EXIT-näppäintä tai odota kuvaruutunäytön (OSD – On Screen Display) aikakatkaisua, se tulee aina näkyviin kytkettäessä laiteeseen virta.
- ▶ Jos valitset väärän maavaihtoehdon, teksti-TV ei ehkä näy oikein ruudulla, ja sen toiminnassa saattaa esiintyä virheitä.



TIME (AIKA) -ASETUS

KELLON ASETUKSET

Laitteeseen on asetettava oikea kellonaika, ennen kuin Off/On Time -toimintoa voidaan käyttää.

Jos kellon asetus nollautuu vir-takatkon tai virtajohdon irrot-tamisen vuoksi, aseta aika uudelleen.



1 Paina **MENU**-näppäintä ja sitten **▲ / ▼**-näppäintä valitaksesi **Aika**-valikon.

2 Paina **▶**-näppäintä ja sen paina **▲ / ▼**-näppäintä ja valitse **Kello**.

3 Paina **▶** painiketta ja sitten **▲ / ▼** painiketta asettaaksesi tuntimäärän.

4 Paina **▶** painiketta ja sitten **▲ / ▼** painiketta asettaaksesi minuuttimäärän.

5 Paina **EXIT**-näppäintä palataksesi normaaliin katseluun.

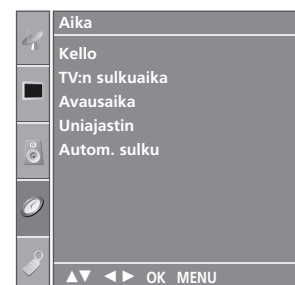

1

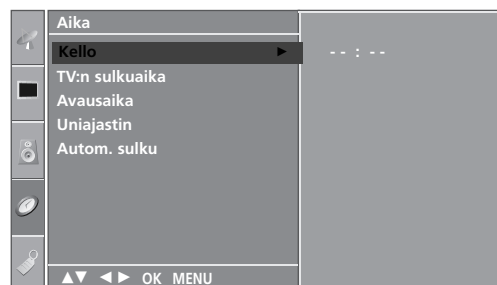

2 3 4

TIME (AIKA) -ASETUS

KYTKENTÄ- TAI SAMMUTUSAJASTIMEN ASETUS

Off-ajastin kytkee television automaattisesti valmiustilaan, kun ajastettu aika on kulunut.

Kun laite on kytkeytynyt päälle Ajastin TV päälle -ajastimella, se sammuu automaattisesti valmiustilaan kahden tunnin kuluttua, jos mitään näppäintä ei ole painettu tänä aikana.

Kun Ajastin TV päälle tai Ajastin TV pois on asetettu, ajastin toimii joka päivä samaan aikaan.

Ajastin TV pois -toiminto ohittaa Ajastin TV päälle -toiminnon, jos ne on asetettu samaan aikaan.

Ajastin TV päälle-toiminto toimii vain, kun laite on valmiustilassa.



1 Paina **MENU**-näppäintä ja sitten **▲ / ▼** -näppäintä valitaksesi **Aika**-valikon.

2 Paina **▶**-näppäintä ja sen paina **▲ / ▼**-näppäintä ja valitse **TV:n Sulkuaika / Avausaika**.

3 Paina **▶**-näppäintä ja sen paina **▲ / ▼**-näppäintä ja valitse **Päällä**.

- **TV:n Sulkuaika / Avausaika** TV pois -toiminnon peruuttaminen, valitaksesi **Pois**.

4 Paina **▶**-näppäintä ja sitten **▲ / ▼** painiketta asettaaksesi tuntimäärän.

5 Paina **▶**-näppäintä ja sitten **▲ / ▼** painiketta asettaaksesi minuuttimäärän.

6 Vain On-ajastustoiminto

- **PR(Ohjelmointi TV)**: Paina **▶**-painiketta ja valitse sitten kanava **▲ / ▼**-painikkeella.
- **Vol.(Äänen voimakkuus)**: Säädä äänenvoimakkuus painamalla **▶**-painiketta ja sitten **▲ / ▼**-painiketta.

7 Paina **EXIT**-näppäintä palataksesi normaaliin katseluun.

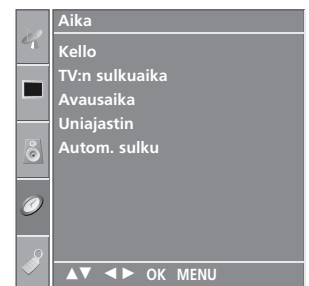

1



2 3 4 5

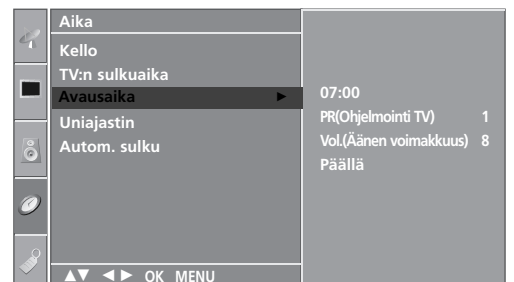

2 3 4 5 6

UNIAJASTIMEN ASETUS

Sinun ei tarvitse muistaa katkaista televisiosta virtaa ennen nukkumaanmenoa. Uniajastin katkaisee virran ja siirtää television valmiustilaan, kun määritetty aika on kulunut.

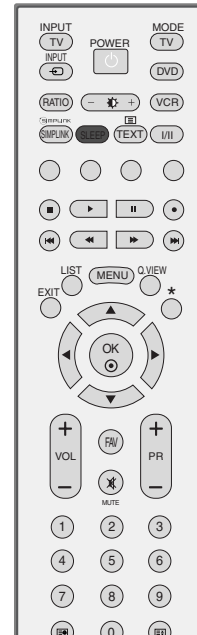

- 1 Valitse aika minuutteina painamalla **SLEEP**-painiketta useita kertoja. Kuvaruutuun tulee ensiksi vaihtoehto '  - - - ' ja sitten seuraavat uniajastimen asetukset: 10, 20, 30, 60, 90, 120, 180 ja 240 minuuttia.
- 2 Kun ruudussa näkyy haluamasi määrä minuutteja, ajastin alkaa laskea taaksepäin valitusta aikamäärästä.

■ Voit asettaa uniajastimen myös AIKA -valikon avulla.

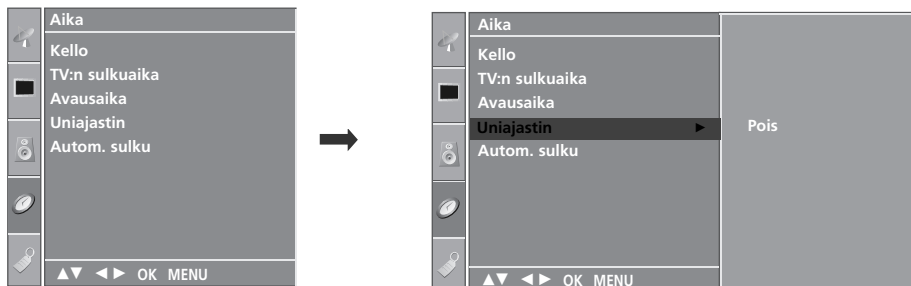

! HUOMAUTUS

- ▶ Voit tarkistaa jäljellä olevan ajan painamalla SLEEP-näppäintä kerran.
- ▶ Jos haluat poistaa uniajastimen käytöstä, paina SLEEP-painiketta niin monta kertaa, kunnes näkyviin tulee teksti '  - - - '.
- ▶ Uniajastin nollautuu, jos sammutat television.

TIME (AIKA) -ASETUS

AUTOMAATTINEN VIRRANKATKAISU

Jos tämä toiminto on käytössä eikä sisään tulevaa signaalia ole, television virta katkeaa automaattisesti 10 minuutin kuluttua.



1 Paina **MENU**-näppäintä ja sitten **▲ / ▼**-näppäintä valitaksesi **Aika**-valikon.

2 Paina **▶**-näppäintä ja sen paina **▲ / ▼**-näppäintä ja valitse **Autom. sulku**.

3 Paina **▶**-painiketta ja valitse sitten **▲ / ▼**-painikkeella **Päällä** tai **Pois**.

4 Paina **EXIT**-näppäintä palataksesi normaaliin katseluun.

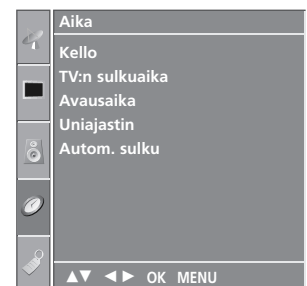

TEKSTI-TV

Tämä ominaisuus ei ole käytettävissä kaikissa maissa.

Teksti-TV on maksuton TV-kanavien tarjoama palvelu, jossa annetaan ajan tasalla olevaa tietoa uutisista, säästä, TV-ohjelmista, pörssikursseista jne.

Tämän laitteen teksti-TV-dekooderi tukee normaalia teksti-TV:tä, TOP-tekstiä ja pikatekstiä. Nämä ovat sivun valintaan liittyviä toimintoja, jotka kuvataan seuraavassa omissa kappaleissaan.

TEKSTI-TV PÄÄLLE / POIS

Paina **TEXT**-näppäintä siirtyäksesi teksti-TV:n käyttöön. Pääsivu tai viimeksi katsottu sivu ilmestyy näkyviin. Sivun otsikkorivillä näkyy kaksi sivunumeroa, TV-kanavan nimi, päivämäärä ja kellonaika. Ensimmäinen sivunumero kertoo valitun sivun, toinen taas näkyvissä olevan sivun.

Paina **TEXT**- tai **EXIT** näppäintä kytkeäksesi teksti-TV:n pois päältä. TV palaa aiempaan tilaansa.

SIMPLE-TEKSTITELEVISIO

■ Sivun valinta

- 1 Anna haluamasi kolminumeroinen sivunumero numeronäppäimillä. Jos painat väärää numeroa valinnan aikana, kirjoita kolme numeroa kuitenkin loppuun ja syötä sitten koko sivunumero uudelleen.
- 2 Paina **PR+/-** -näppäintä valitaksesi edellisen tai seuraavan sivun.

TOP-TEKSTITELEVISIO (TÄMÄ OMINAISUUS EI OLE KÄYTETTÄVISSÄ KAIKISSA MAISSA)

Käyttöopas näyttää kuvaruudun alareunassa neljä värikenttää: punainen, vihreä, keltainen ja sininen. Keltainen kenttä tarkoittaa seuraavaa ryhmää ja sininen seuraavaa lohkoa.

■ Ryhmän/lohkon/sivun valinta

- 1 Sinisellä näppäimellä pääset lohkoksi toiseen.
- 2 Keltaisella näppäimellä pääset seuraavaan ryhmään, lohko vaihtuu tällöin automaattisesti.
- 3 Vihreällä näppäimellä pääset seuraavalle olemassa olevalle sivulle, ryhmä vaihtuu automaattisesti. Vaihtoehtoisesti voit käyttää **PR+** -näppäintä.
- 4 Punaisella näppäimellä pääset edelliseen valintaan. Vaihtoehtoisesti voit painaa **PR-**-näppäintä.

■ Sivun suoravalinta

Voit toimia myös samoin kuin normaalin teksti-TV:n tapauksessa, eli antaa sivunumeron suoraan numeronäppäimillä.

FASTEXT-TEKSTITELEVISIO

Teksti-TV:n sivut on värikoodattu kuvaruudun alareunassa ja ne valitaan värinäppäimiä painamalla.

■ Sivun valinta

- 1 Paina  -näppäintä valitaksesi hakemistosivun.
- 2 Voit valita sivun alareunassa näkyvät värikoodatut sivut kaukosäätimen värinäppäimiä painamalla.
- 3 Voit toimia myös samoin kuin normaalin teksti-TV:n tapauksessa, eli antaa sivunumeron suoraan numeronäppäimillä.
- 4 **PR+/-**-näppäimiä voidaan käyttää edellisen tai seuraavan sivun valintaan.

ERIKOIS-TEKSTI-TV-TOIMINNOT



■ REVEAL

Paina tätä näppäintä nähdäksesi piilotettuja tietoja, kuten kilpailujen ratkaisuja.
Paina uudelleen tietojen piilottamiseksi.



■ SIZE

Valitsee suurikokoisen tekstin.
Paina tätä suurentaaksesi sivun yläosan.
Paina uudelleen nähdäksesi suurennettun sivun alaosan.
Kolmas painallus palauttaa normaalinäytön.



■ UPDATE

Näyttää TV-kuvaa sillä aikaa kuin valittua sivua haetaan. Symboli näkyy kuvaruudun vasemmassa yläkulmassa. Kun päivitetty sivu on löytynyt, symboli vaihtuu sivunumeroon.
Paina tätä näppäintä uudelleen katsoaksesi haettua sivua.



■ TIME

Kun katsot TV-ohjelmaa, paina tätä näppäintä jos haluat nähdä kellonajan kuvaruudun oikeassa yläkulmassa. Paina uudelleen kellon piilottamiseksi. Teksti-TV:tä käytettäessä tällä näppäimellä voidaan valita alasivu. Alasivun numero näkyy kuvaruudun alareunassa. Alasivun lukitsemiseksi tai vaihtamiseksi paina **PR+/-** -tai numeronäppäimiä.
Paina uudelleen poistuaksesi toiminnosta.



■ HOLD

Pysäyttää automaattisen sivunvaihdon, jos sivu koostuu 2:sta tai useammasta alasivusta. Alasivujen määrä näytetään yleensä kellonajan alapuolella. Tätä näppäintä painettaessa lukitussymboli ilmestyy kuvaruudun vasemman yläkulmaan ja automaattinen sivunvaihto keskeytyy.
Paina uudelleen vapauttaaksesi sivunvaihdon.

VIANMÄÄRITYS

Käyttöpainikkeet eivät toimi normaalisti.	
Kaukosäädin ei toimi.	<ul style="list-style-type: none"> ■ Tarkista, ettei tuotteen ja kaukosäätimen välissä ole esteitä aiheuttavia esineitä. ■ Onko paristot asennettu navat oikein päin (+ ja +, - ja -)? ■ Onko kaukosäätimen toimintovalitsimen asento oikea: TV, VCR jne.? ■ Asenna uudet paristot.
Virta kytkeytyy äkkiä pois päältä	<ul style="list-style-type: none"> ■ Onko uniajastin käytössä? ■ Tarkista virranhallinnan asetukset. Sähkökatko ■ Yhtään asemaa ei virity, kun 'Auto off' on käytössä.

Videotoiminto ei toimi.	
Ei kuvaa, ei ääntä	<ul style="list-style-type: none"> ■ Tarkista, että tuotteen virta on kytketty päälle. ■ Kokeile toista kanavaa. Ongelma voi olla lähetyksessä. ■ Onko virtajohdon pistoke työnnetty pistorasiaan? ■ Tarkista antennin suuntausta ja/tai sijainti. ■ Testaa pistorasia työntämällä siihen jonkun toisen laitteen virtajohdon pistoke.
Kuva tulee esiin hitaasti, kun virta on kytketty päälle	<ul style="list-style-type: none"> ■ Tämä on normaalia, kuva on sammutettu tuotteen käynnistyksen ajaksi. Jos kuva ei tule ruutuun viiden minuutin kuluessa, ota yhteys huoltopisteeseen.
Kuvassa ei ole värejä tai kuva on huono	<ul style="list-style-type: none"> ■ Säädä valikkovaihtoa Color - Värit. ■ Jätä riittävä etäisyys tuotteen ja videonauhurin välille. ■ Kokeile toista kanavaa. Ongelma voi olla lähetyksessä. ■ Ovatko videokaapelit oikein liitetyt? ■ Käynnistä jokin toiminto kuvan kirkkauden palauttamiseksi.
Vaaka/pystyraitoja tai kuva värisee	<ul style="list-style-type: none"> ■ Tarkista paikalliset häiriöt, kuten sähkölaitteet tai sähkötyökalut.
Heikko vastaanotto joillakin kanavilla	<ul style="list-style-type: none"> ■ Televisio- tai kaapelitelevisioaseman lähetyksessä ongelmia, viritä toinen asema. ■ Aseman signaali on heikko, suuntaa antennia vastaanottamaan heikko asema. ■ Tarkista mahdolliset häiriölähteet.
Kuvissa viivoja tai raitoja	<ul style="list-style-type: none"> ■ Tarkista antenni (Muuta antennin suuntausta).

Äänitoiminto ei toimi.

Kuva OK, mutta ei ääntä	<ul style="list-style-type: none">■ Paina painimetta VOL tai VOLUME - VOIMAKKUUS.■ Ääni mykistetty? Paina painiketta MUTE - MYKISTYS.■ Kokeile toista kanavaa. Ongelma voi olla lähetyksessä.■ Ovatko audiokaapelit oikein liitetyt?■ Tarkista SOUND (ÄÄNI) -valikosta, onko TV Speaker (Television kaiutin) -asetus On (Käytössä).
Ei ääntä jostakin kaiuttimesta	<ul style="list-style-type: none">■ Säädä valikkovaihtoa Balance - Tasapaino.
Epätavallisia ääniä tuotteen sisältä	<ul style="list-style-type: none">■ Kosteuden tai lämpötilan muutos käyttöolosuhteissa voi saada aikaan epätavallisia ääniä kytkettäessä tuotteeseen virta, mutta tämä ei tarkoita tuotteessa olevan vikaa.

PC-tilassa on ongelma. (Käytössä on vain PC-tila)

Signaali ei ole rajojen sisällä.	<ul style="list-style-type: none">■ Säädä tarkkuutta, vaakapoikkeutustaajuutta tai pystypoikkeutustaajuutta.■ Tarkista signaalin syöttölähde.
Pystypalkki tai raita taustassa, vaakahäiriöitä ja kuvan väärä sijainti	<ul style="list-style-type: none">■ Käytä Auto-konfigurointia tai säädä taajuutta, vaihetta tai pysty- ja vaakasijaintia.
Ruudun väri ei ole vakaa tai on vain yksi väri	<ul style="list-style-type: none">■ Tarkista signaalikaapeli.■ Asenna PC-videokortti uudestaan.

HUOLTO

Kaikki viat voidaan ehkäistä. Voit pidentää uuden televisiosi elinkaarta puhdistamalla sen huolellisesti säännöllisin väliajoin. Sammuta virta ja irrota pistoke sähköpistorasiasta ennen puhdistamista.

Kuvaruudun puhdistaminen

- 1 Tämä on loistava tapa pitää kuvaruutu puhtaana pölystä jonkin aikaa. Kostuta pehmeä liina haalean veden ja huuhteluaineen tai astianpesuaineen seoksessa. Väännä liina lähes kuivaksi ja pyyhi kuvaruutu sen avulla.
- 2 Varmista, että kuvaruutuun ei jää vettä. Anna sen kuivua ennen television käynnistämistä.

Laitteen ulkopinnan puhdistaminen

- Pyyhi runko puhtaaksi liasta ja pölystä pehmeällä, kuivalla ja nukkaamattomalla liinalla.
- Älä käytä märkää liinaa.

Erittäin pitkä poissaoloaika

VAROITUS

- ▶ Jos televisio jää käyttämättä pitkäksi ajaksi esimerkiksi loman aikana, pistoke kannattaa irrottaa pistorasiasta, jotta mahdolliset esimerkiksi salamaniskujen aiheuttamat jännitepiikit eivät vaurioita televisiota.

TUOTTEEN TEKNISET TIEDOT

MALLIT		26LC41 *	32LC41*/32LC43* 32LC44*	37LC41*/37LC43*	42LC41*/42LC43*
		26LC41-ZA	32LC41-ZA/32LC43-ZE 32LC43-ZA/32LC44-ZB	37LC41-ZA 37LC43-ZA	42LC41-ZA 42LC43-ZA
Mitat (leveys x korkeus x syvyys)	Sisältää tuen	676,4 x 529,2 x 221,0 mm 26,6 x 20,8 x 8,7 tuumaa	806,4 x 606,1 x 249,0 mm 31,8 x 23,9 x 9,8 tuumaa	926,6 x 697,6 x 280,4mm 36,5 x 27,5 x 11,0 tuumaa	1032,7 x 750,0 x 287,6 mm 40,7 x 29,5 x 11,3 tuumaa
	Ilman tukea	676,4 x 474,3 x 85,0 mm 26,6 x 18,7 x 3,3 tuumaa	806,4 x 548,4 x 80,5 mm 31,8 x 21,6 x 3,2 tuumaa	926,6 x 635,6 x 88,0mm 36,5 x 25,0 x 3,5 tuumaa	1032,7 x 685,5 x 88,5 mm 40,7 x 27,0 x 3,5 tuumaa
Paino	Sisältää tuen	10,1 kg / 22,3 paunaa	13,9 kg / 30,7 paunaa	20,0 kg / 44,1 paunaa	24,5 kg / 54,0 paunaa
	Ilman tukea	9,1 kg / 20,1 paunaa	11,3 kg / 24,9 paunaa	16,3 kg / 35,9 paunaa	20 kg / 44,1 paunaa
Jännite ja virta		AC100-240V~ 50/60Hz 1,3A	AC100-240V~ 50/60Hz 1,5A	AC100-240V~ 50/60Hz 1,8A	AC100-240V~ 50/60Hz 2,2A
Tehon tarve		130W	150W	170W	200W
MALLIT		26LC5 *	32LC5 *	37LC5 *	42LC5 *
		26LC51-ZA 26LC51 C-ZA	32LC51-ZA/32LC52-ZC 32LC52C-ZC 32LC53-ZA/32LC54-ZD	37LC51-ZA 37LC53-ZA	42LC51-ZA 42LC53-ZA 42LC54-ZD
Mitat (leveys x korkeus x syvyys)	Sisältää tuen	676,6 x 531,0 x 221,0 mm 26,6 x 20,9 x 8,7 tuumaa	806,6 x 606,5 x 249 mm 31,8 x 23,9 x 9,8 tuumaa	927 x 692,8 x 280,5mm 36,5 x 27,3 x 11,1 tuumaa	1033,4 x 750,0 x 287,6 mm 40,7 x 29,5 x 11,3 tuumaa
	Ilman tukea	676,6 x 478,7 x 84,0 mm 26,6 x 18,9 x 3,3 tuumaa	806,6 x 552,3 x 79 mm 31,8 x 21,8 x 3,1 tuumaa	927 x 630 x 88,0mm 36,5 x 24,8 x 3,5 tuumaa	1033,4 x 686,8 x 88,5mm 40,7 x 27,0 x 3,5 tuumaa
Paino	Sisältää tuen	10,4kg / 22,9 paunaa	13,7kg / 30,2 paunaa	20,0 kg / 44,1 paunaa	24,9 kg / 54,9 paunaa
	Ilman tukea	9,0kg / 19,9 paunaa	11,2kg / 24,7 paunaa	16,0 kg / 35,3 paunaa	20,4 kg / 45,0 paunaa
Jännite ja virta		AC100-240V~ 50/60Hz 1,3A	AC100-240V~ 50/60Hz 1,5A	AC100-240V~ 50/60Hz 1,8A	AC100-240V~ 50/60Hz 2,2A
Tehon tarve		130W	150W	170W	200W
Televisiojärjestelmä		PAL/SECAM B/G/D/K, PAL I/II, SECAM L/L'			
Taajuusalue		VHF: E2 ~ E12, UHF: E21 ~ E69, CATV: S1 ~ S20, HYPER: S21 ~ S47			
Ulkoisen antennin impedanssi		75 Ω			
Käyttöympäristö	Käyttölämpötila	0 ~ 40°C / 32 ~ 104°F			
	Ilmankosteus	Alle 80%			
	Säilytyslämpötila	-20 ~ 60°C / -4 ~ 140°F			
	Säilytyskosteus	Alle 85%			

■ Tässä esitetyt määritykset voidaan muuttaa laadun parantamiseksi ilman ennakoilmoitusta.

TUOTTEEN TEKNISET TIEDOT

MALLIT		26LC42*	32LC42*	37LC42*	42LC42*
		26LC42-ZC	32LC42-ZC	37LC42-ZC	42LC42-ZC
Mitat (leveys x korkeus x syvyys)	Sisältää tuen	676,4 x 529,2 x 228,9 mm 26,6 x 20,9 x 9,0 tuumaa	806,8 x 605,6 x 260,5 mm 31,8 x 23,9 x 10,3 tuumaa	926,6 x 697,6 x 280,4 mm 36,5 x 27,5 x 11,1 tuumaa	1032,7 x 750,0 x 300,2 mm 40,7 x 29,6 x 11,8 tuumaa
	Ilman tukea	676,4 x 474,3 x 85,0 mm 26,6 x 18,7 x 3,4 tuumaa	806,8 x 605,5 x 79 mm 31,8 x 23,9 x 3,1 tuumaa	926,6 x 635,6 x 88,0 mm 36,5 x 25,0 x 3,5 tuumaa	1032,7 x 685,5 x 88,5 mm 40,7 x 27,0 x 3,5 tuumaa
Paino	Sisältää tuen	9,62 kg / 21,2 paunaa	14,4 kg / 31,8 paunaa	20,0 kg / 44,1 paunaa	24,5 kg / 54,0 paunaa
	Ilman tukea	8,62 kg / 19,0 paunaa	11,74 kg / 25,9 paunaa	16,3 kg / 36,0 paunaa	20 kg / 44,1 paunaa
Jännite ja virta Tehon tarve		AC100-240V~ 50/60Hz 1,3A 130W	AC100-240V~ 50/60Hz 1,5A 150W	AC100-240V~ 50/60Hz 1,8A 170W	AC100-240V~ 50/60Hz 2,2A 200W
MALLIT		42PC5*	42PC5RV*	50PC5*	26LC3*
		42PC51-ZB 42PC52-ZD	42PC5RV-ZD 42PC5RVC-ZD	50PC51-ZB 50PC52-ZD	26LC3RA-ZA
Mitat (leveys x korkeus x syvyys)	Sisältää tuen	1048,0 x 766,0 x 310,0 mm 41,3 x 30,2 x 12,2 tuumaa	1048,0 x 766,0 x 310,0 mm 41,3 x 30,2 x 12,2 tuumaa	1242,0 x 887,6 x 370,0 mm 48,9 x 34,9 x 14,6 tuumaa	680,0 x 550,0 x 235,0 mm 26,8 x 21,7 x 9,3 tuumaa
	Ilman tukea	1048,0 x 713,0 x 83,5 mm 41,3 x 28,1 x 3,3 tuumaa	1048,0 x 713,0 x 83,5 mm 41,3 x 28,1 x 3,3 tuumaa	1242,0 x 827,2 x 88,0 mm 48,9 x 32,6 x 3,5 tuumaa	680,0 x 436,6 x 119,4 mm 26,8 x 17,2 x 4,7 tuumaa
Paino	Sisältää tuen	28,0 kg / 61,7 paunaa	28,0 kg / 61,7 paunaa	39,3 kg / 86,6 paunaa	12,4 kg / 27,3 paunaa
	Ilman tukea	24,6 kg / 54,2 paunaa	24,6 kg / 54,2 paunaa	34,6 kg / 76,2 paunaa	11,5 kg / 25,3 paunaa
Jännite ja virta Tehon tarve		AC100-240V~ 50/60Hz 3,5A 310W	AC100-240V~ 50/60Hz 3A 260W	AC100-240V~ 50/60Hz 5,0A 450W	AC100-240V~ 50/60Hz 1,3A 130W
Televisiojärjestelmä Taajuusalue Ulkoisen antennin impedanssi		PAL/SECAM B/G/D/K, PAL I/II, SECAM L/L' VHF: E2 ~ E12, UHF: E21 ~ E69, CATV: S1 ~ S20, HYPER: S21 ~ S47 75 Ω			
Käyttöympäristö	Käyttölämpötila	0 ~ 40°C / 32 ~ 104°F			
	Ilmankosteus	Alle 80%			
Käyttöympäristö	Säilytyslämpötila	-20 ~ 60°C / -4 ~ 140°F			
	Säilytyskosteus	Alle 85%			

■ Tässä esitettyjä määrittelyjä voidaan muuttaa laadun parantamiseksi ilman ennakoilmoitusta.

KAUKOSÄÄTIMEN OHJELMOIMINEN

Kaukosäädin on yleinen, useille laitemerkeille tarkoitettu säädin. Se voidaan ohjelmoida toimimaan muiden valmistajien useimpien kauko-ohjattavien laitteiden kanssa.

Huomaa, että kaukosäädin ei ehkä pysty ohjaamaan kaikkia muiden valmistajien malleja.

Koodin ohjelmoiminen etätilassa

- 1 Testaa kaukosäädin.
Jos haluat tietää, pystyykö kaukosäätimesi ohjaamaan laitetta ilman ohjelmointia, kytke virta laitteeseen, esimerkiksi videonauhuriin, ja paina kaukosäätimen vastaavaa tilapainiketta (kuten DVD tai VCR). Pidä säädintä laitteeseen päin. Tarkista painamalla **POWER** - ja **PR + / -** -painikkeita, reagoiko laite. Jos se ei reagoi, kaukosäädin on ohjelmoitava.
- 2 Kytke virta ohjelmoitavaan laitteeseen ja paina kaukosäätimen vastaavaa tila-painiketta (kuten **DVD** tai **VCR**). Valitun laitteen kaukosäätöpainikkeeseen tulee valo.
- 3 Paina samanaikaisesti **MENU** - ja **MUTE** -painikkeita. Kaukosäädin on nyt valmis koodin ohjelmoimista varten.
- 4 Kirjoita numerokoodi kaukosäätimen numeronäppäimillä. Eri laitteista vastaavat ohjelmointikoodien numerot ovat seuraavalla sivulla. Jos koodi on oikea, laitteen virta katkeaa.
- 5 Tallenna kanava painamalla **MENU** -painiketta.
- 6 Testaa kaukosäätimen eri toiminnoilla, että laite reagoi oikealla tavalla. Jos se ei toimi oikein, palaa kohtaan 2.

OHJELMOINTIKOODIT

VCR

Merkki	Koodit	Merkki	Koodit	Merkki	Koodit
AIWA	034	MAGNAVOX	031 033 034 041	SAMSUNG	032 040 102 104
AKAI	016 043 046 124 125 146		067 068		105 107 109 112
AMPRO	072	MARANTZ	012 031 033 067 069		113 115 120 122 125
ANAM	031 033 103	MARTA	101	SANSUI	022 043 048 135
AUDIO DYNAMICS	012 023 039 043	MATSUI	027 030	SANYO	003 007 010 014
BROKSONIC	035 037 129	MEI	031 033		102 134
CANON	028 031 033	MEMOREX	003 010 014 031 033 034 053 072 101 102 134 139	SCOTT	017 037 112 129 131
CAPEHART	108			SEARS	003 008 009 010 013 014 017 020 031 042 073 081 101
CRAIG	003 040 135	MGA	045 046 059	SHARP	031 054 149
CURTIS MATHES	031 033 041	MINOLTA	013 020	SHINTOM	024
DAEWOO	005 007 010 064 065 108 110 111 112 116 117 119	MITSUBISHI	013 020 045 046 049 051 059 061 151	SONY	003 009 031 052 056 057 058 076 077 078 149
DAYTRON	108	MTC	034 040	SOUNDESIGN	034
DBX	012 023 039 043	MULTITECH	024 034	STS	013
DYNATECH	034 053	NEC	012 023 039 043 048	SYLVANIA	031 033 034 059 067
ELECTROHOME	059	NORDMENDE	043	SYMPHONIC	034
EMERSON	006 017 025 027 029 031 034 035 036 037 046 101 129 131 138 153	OPTONICA	053 054	TANDY	010 034
FISHER	003 008 009 010	PANASONIC	066 070 074 083 133 140 145	TATUNG	039 043
FUNAI	034	PENTAX	013 020 031 033 063	TEAC	034 039 043
GE	031 033 063 072 107 109 144 147	PHILCO	031 034 067	TECHNICS	031 033 070
GO VIDEO	132 136	PHILIPS	031 033 034 054 067 071 101	TEKNIKA	019 031 033 034 101
HARMAN KARDON	012 045	PILOT	101	THOMAS	034
HITACHI	004 018 026 034 043 063 137 150	PIONEER	013 021 048	TMK	006
INSTANTREPLAY	031 033	PORTLAND	108	TOSHIBA	008 013 042 047 059 082 112 131
JCL	031 033	PULSAR	072	TOTEVISION	040 101
JCPENNY	012 013 015 033 040 066 101	QUARTZ	011 014	UNITECH	040
JENSEN	043	QUASAR	033 066 075 145	VECTOR RESEARCH	012
JVC	012 031 033 043 048 050 055 060 130 150 152	RCA	013 020 033 034 040 041 062 063 107 109 140 144 145 147	VICTOR	048
KENWOOD	014 034 039 043 047 048	REALISTIC	003 008 010 014 031 033 034 040 053 054 101	VIDEO CONCEPTS	012 034 046
LG (GOLDSTAR)	001 012 013 020 101 106 114 123			VIDEOSONIC	040
LLOYD	034	RICO	058	WARDS	003 013 017 024 031 033 034 040 053 054 131
LXI	003 009 013 014 017 034 101 106	RUNCO	148	YAMAHA	012 034 039 043
MAGIN	040	SALORA	014	ZENITH	034 048 056 058 072 080 101

DVD

Merkki	Koodit	Merkki	Koodit	Merkki	Koodit
APEX DIGITAL	022	mitsubishi	002	RCA	005 006
DENON	020 014	NAD	023	SAMSUNG	011 015
GE	005 006	ONKYO	008 017	SONY	007
HARMAN KARDON	027	PANASONIC	003 009	THOMPSON	005 006
JVC	012	PHILIPS	013	TOSHIBA	019 008
LG	001 010 016 025	PIONEER	004 026	YAMAHA	009 018
MAGNAVOX	013	PROCEED	021	ZENITH	010 016 025
MARANTZ	024	PROSCAN	005 006		

LG Electronics Inc.