

LAC2800R_DHUNLLR_CRO_8908



MODEL : LAC2800R



HRVATSKI

Sadržaj

2	Sadržaj	9	Slušanje RDS prijenosa RDS emitirane informacije.
3	Sigurnosne napomene	9	Priključivanje dodatne opreme (Auxiliary)
4	Prednja ploča	10	Slušanje CD-a Pauziranje ili resetiranje CD-a Tražnje odsjeka unutar snimke / datoteke Preskakanje na drugu snimku / datoteku Uvodno skeniranje (Intro scan) Ponavljanje Nasumično MP3/WMA snimka -10 / +10 MP3/WMA folder GORE/DOLJE Gledanje informacije o glazbi
5	O upravljačkoj ploči koja se može skidati Stavljanje upravljačke ploče Skidanje upravljačke ploče	11	Otklanjanje teškoća
6	Instaliranje Osnovno Instaliranje Skidanje postojećeg prijemnika ISO-DIN instaliranje	12	Specifikacije
7	Priključivanje		
8	Osnovne operacije Isključenje tona (Mute) Mijenjanje općenitih postavki Korištenje EQ-u Podešavanje glasnoće XDSS+ Provjera sata		
9	Slušanje radija Auto traženje memorije Spremanje i pozivanje emitiranih frekvencija Skeniranje preset stanica Podešavanje preset stanica		



Ovaj proizvod proizveden je u skladu s Direktivom 2006/28/EEC(ANNEX I , 3.2.9), 72/245/EEC, i 2006/95/EC.

Europski predstavnik:
LG Electronics Service Europe B.V. Veluwezoom 15, 1327 AE
Almere, The Netherlands (Tel : +31-036-547-8940)

Sigurnosne napomene



OPREZ
NE OTVARAJTE, OPASNOST OD
STRUJNOG UDARA



U CILJU SMANJENJA OPASNOSTI OD STRUJNOG UDARA NE SKIDAJTE POKLOPAC (ILI ZADNJI DIO). UNUTRA NEMA DIJELOVA KOJE BI MOGAO SERVISIRATI KORISNIK. SERVISIRANJE TREBA OBAVLJATI ZA TO KVALIFICIRANO OSOBLJE.



Munja sa simbolom strelice, unutar jedankostraničnog trokuta treba korisnika upozoriti na prisutnost neizoliranog opasnog napona unutar kućišta proizvoda koji bi mogao biti dovoljne jakosti da predstavlja opasnost od strujnog udara za osobe.



Uskličnik unutar jedankostraničnog trokuta upozorava korisnika na postojanje važnih uputa za rad i održavanje (servisiranje) u knjižicama koje prate uređaj.



Vozilom uvijek upravljajte na siguran način. Zadržite svoju pažnju tijekom vožnje i uvijek budite potpuno svjesni svih uvjeta za vožnju. Ne mijenjajte postavke i nijednu funkciju. Prije nego li se odlučite za takve operacije povucite se sigurno i na zakonom dozvoljeni način.



Ne upotrebljavajte uređaj puno sati na ekstremno niskim ili visokim temperaturama. (-10~60°C)



Kako bi smanjili rizik od strujnog udara, ne skidajte prednji ili zadnji poklopac ovog proizvoda. Unutra nema dijelova koje korisnik može servisirati. Servisiranje prepustite kvalificiranom osoblju za servisiranje.



Kako bi smanjili rizik od strujnog udara, ne izlažite ovaj proizvod vodi koja kaplje ili zapljuskuje, kiši ili vlazi.



Zbog visoke temperature izvan uređaja, molimo upotrebljavajte uređaj samo kada je instaliran u automobilu.



Ovaj uređaj ne može raditi s diskovima od 8 cm (upotrebljavajte samo diskove od 12 cm).

OPREZ: Ovaj uređaj je opremljen laserskim sistemom.

U svrhu pravilne upotrebe ovog uređaja molimo, pažljivo pročitajte ovaj priručnik za korisnika. Sačuvajte priručnik kao referencu za buduće potrebe. Ako je uređaj potrebno popravljati obratite se ovlaštenom servisnom centru (pogledajte postupak za servisiranje). Upotreba kontrola, podešavanja ili izvođenje postupaka koji nisu navedeni u priručniku mogu dovesti do opasnog izlaganja radijaciji.

Kako biste spriječili izlaganje laserskoj zruci ne pokušavajte otvarati kućište.

Vidljiva laserska radijacija u slučaju otvaranja. NE GLEDAJTE U ZRAKU.

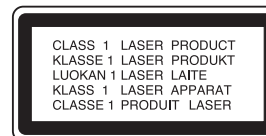

Uklanjanje starog aparata



1. Ako se na proizvodu nalazi simbol prekržižene kante za smeće, to znači da je proizvod pokriven europskom direktivom 2002/96/EC.
2. Električni i elektronski proizvodi ne smiju se odlagati zajedno s komunalnim otpadom, već u posebna odlagališta koja je odredila vlada ili lokalne vlasti.
3. Pravilno odlaganje starog proizvoda spriječit će potencijalne negativne posljedice po okoliš i zdravlje ljudi.
4. Podrobnije informacije o odlaganju starog proizvoda potražite u gradskom uredu, službi za odlaganje otpada ili u trgovini u kojoj ste kupili proizvod.



Opres

Kada se uređaj priključi na pogrešan način prikazuje se sljedeće.

- Antenski priključak upitan: “ANTENNA ON PORT SHORT CIRCUIT CHECK”

Nakon ponovljenog priključivanja, ponovo isključite/uključite uređaj.

Kada se formatira RW disk, opciju za format diska treba postaviti na [Mastered] kako bi diskovi bili kompatibilni s LG Player-om.

Kada opciju postavljate na Live File System, disk nećete moći koristiti na LG player-ima. (Mastered/Live File System : Sustav Formata za disk za Windows Vista-u)

Prednja ploča

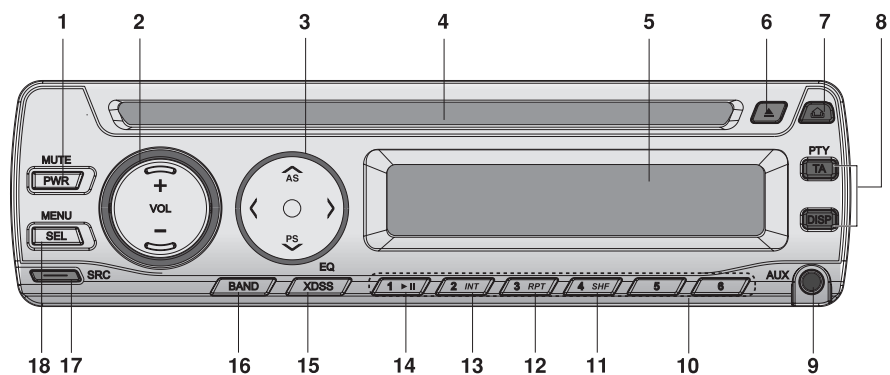

- | | | | |
|---|-------------------------------|----|---------------------------------------|
| 1 | [PWR]/[MUTE] | 9 | AUX ulaz [AUX] |
| 2 | Glasnoća jača / slabija [+/-] | 10 | Preset Stanica [1-6] |
| 3 | • Skoči / Traži </> | 11 | Nasumična reprodukcija [SHF] |
| | • Traži / Podesi </> | 12 | Ponovi [RPT] |
| | • Auto spremanje [AS] | 13 | Uvodno skeniranje [INT] |
| | • Preset skeniranje [V/PS] | 14 | Reprodukcija/Pauza ▶/ |
| | • MP3/WMA snimak +10/-10 A/V | 15 | • Equalizer [EQ] |
| | • Folder gore/dolje A/V | | • Extreme Dynamic Sound System [XDSS] |
| 4 | Otvor za CD disk | 16 | [BAND] |
| 5 | Display Window | 17 | Izvor [SRC] |
| 6 | Izbacivanje ▲ | 18 | Odaberi [SEL] / [MENU] |
| 7 | Otpusti ▾ | | |
| 8 | • [PTY] Vrsta programa | | |
| | • [TA] Prometne obavijesti | | |
| | • Displej [DISP] | | |
| 4 | AUTO CD/MP3/WMA prijemnik | | |

O upravljačkoj ploči koja se može skidati

Stavljanje upravljačke ploče

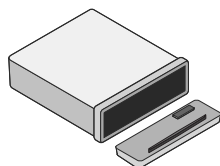

- 1 Lijevu stranu prednje ploče poravnajte sa zaustavljačem.
- 2 Gurnite desnu stranu ili ploču u uređaja sve dok ne začujete klik.

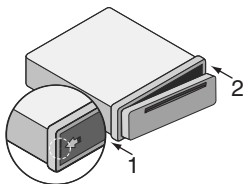

Opres

- Ako upravljačka ploča nije dobro stavljena, upravljačke tipke možda neće dobro raditi. U tom slučaju, lagano pritisnite displej.
- Ne ostavljate upravljačku ploču na mjestu koje je izloženo visokim temperaturama ili izravnoj sunčevoj svjetlosti.
- Ne bacajte upravljačku ploču i pazite da ne bude izložena jakim udarcima.
- Pazite da jaka otapala kao što su benzin, razrjeđivači ili insekticidi ne dođu u dodir s površinom upravljačke ploče.

Skidanje upravljačke ploče

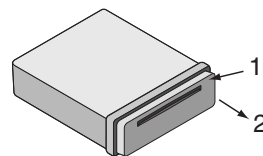

- 1 Pritisnite “” (RELEASE) kako bi otvorili upravljačku ploču.
- 2 Uхватite desni dio upravljačke ploče.
- 3 Povucite van upravljačku ploču.
- 4 Stavite upravljačku ploču u isporučeno zaštitno kućište

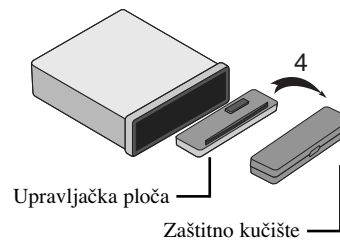
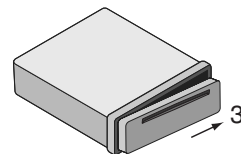

Napomena

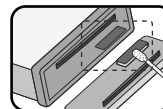

S vremena na vrijeme obrišite kontakte na zadnjoj strani upravljačke ploče pamučnim štapićem namočenim u alkohol. Zbog sigurnosti, prije čišćenja ugasisite automobil i izvadite ključ automobila iz bravice.

Instaliranje

Osnovno Instaliranje

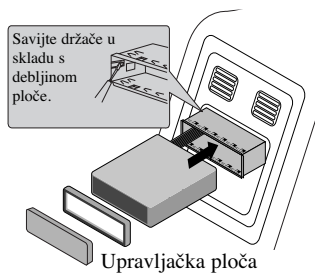

Prije instalacije provjerite je li prekidač za uključivanje postavljen na isključeno (OFF) i skinite kabel s akumulatora automobila kako biste izbjegli mogućnost nastajanja kratkog spoja.

- 1 Izvadite postojeći prijemnik.
- 2 Napravite potrebna priključivanja.
- 3 Postavite nosač za montažu.
- 4 Postavite uređaj u nosač za montažu.

ISO-DIN instaliranje

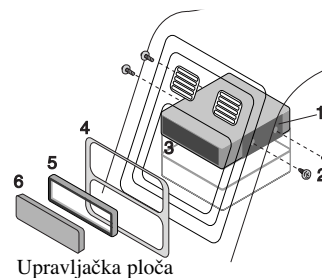

- 1 Gurnite uređaj u ISO-DIN okvir.
- 2 Postavite vijke koje ste skinuli sa starog uređaja.
- 3 Gurnite uređaj i okvir u otvor na ploči.
- 4 Postavite poklopac za ploču ili adapter.
- 5 Postavite na uređaj prsten za podešavanje.
- 6 Postavite upravljačku ploču na uređaj.

Skidanje postojećeg prijemnika

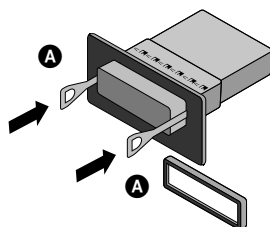

Ako već postoji rukav za instalaciju za receiver uređaj on se mora ukloniti.

- 1 Skinite zadnji oslonac s uređaja.
- 2 Skinite prednju ploču i prsten za podešavanje s uređaja.
- 3 Umetnite polugu **A** u rupu sa strane uređaja.

Izvedite istu radnju na drugoj strani i povucite uređaj van iz nosača za montažu.

Priključivanje

Prije instalacije provjerite je li prekidač za uključivanje postavljen na isključeno (OFF) i skinite kabel s ⊖ akumulatora automobila kako biste izbjegli mogućnost nastajanja kratkog spoja.

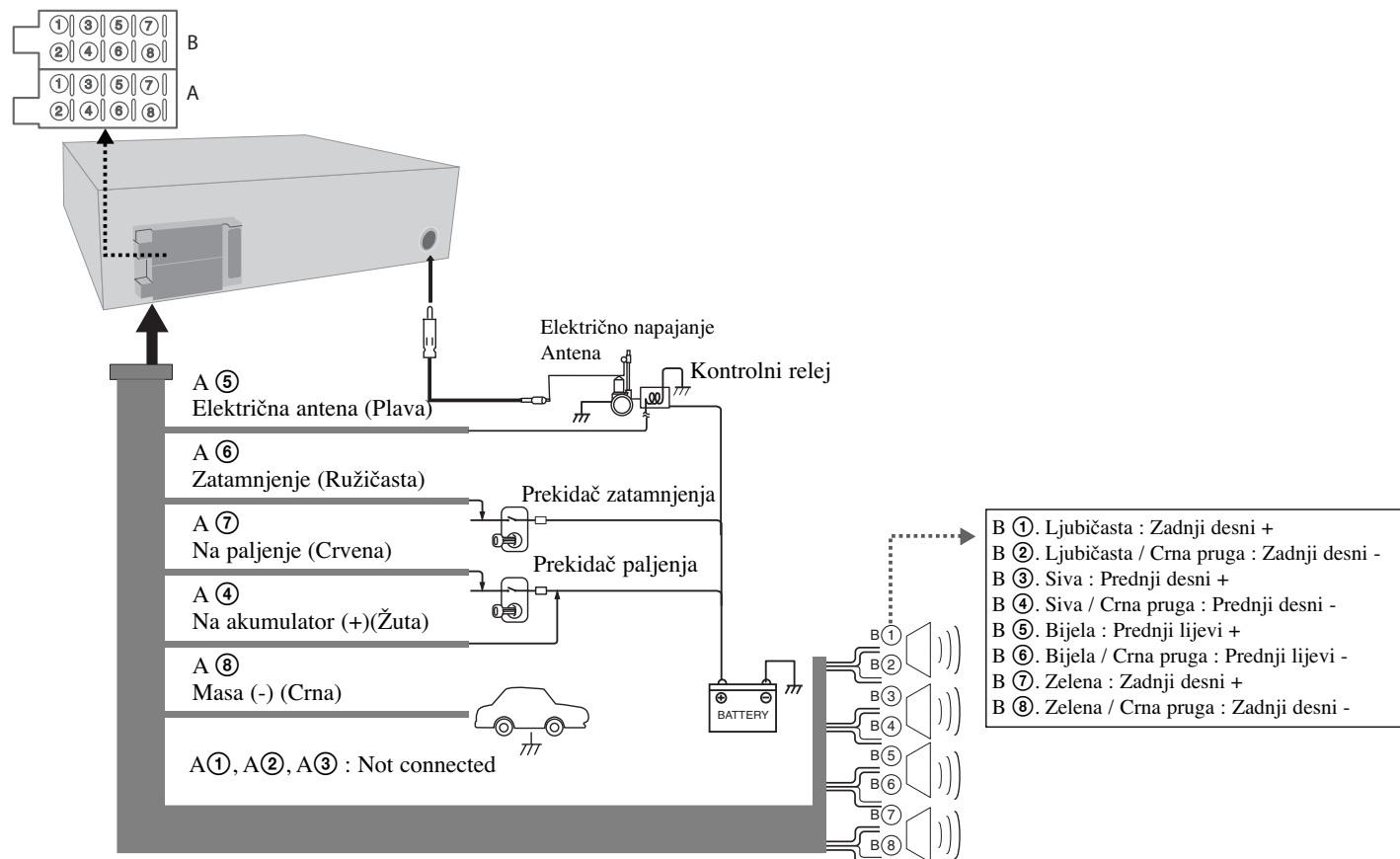

Osnovne operacije

	NA PLAYER-U
1. Uključite uređaj.	PWR/MUTE
2. Odaberite izvor.	SRC
3. Podesite glasnoću.	VOLUME + ili -

Osnovne operacije - što još možete učiniti

Isključenje tona (Mute)

Pritisnite **PWR/MUTE** za isključenje tona. Za poništenje, ponovo pritisnite tipku.

Mijenjanje općenitih postavki

1 Pritisnite i držite **SEL/MENU** tako da se pojavi jedna od stavki izbornika.

2 Pritisnite **SEL/MENU**, a zatim + ili - za odabir jedne od dolje navedenih postavki.

3 Pritisnite i držite **SEL/MENU** za prestanak podešavanja postavki.

- **AF**(Alternative frequency) ON / OFF (Uklj /Isklj)
Kada se smanji kvaliteta prijema, prijemnik automatski prelazi na drugu stanicu unutar mreže, koja ima bolji signal za prijem, služeći se PI i AF kodovima.
- **REG** (Region) ON / OFF
REG ON : Uređaj prelazi na drugu stanicu, unutar iste mreže, koja emitira isti program, kada prijemni signal trenutne stanice postane preslab.
REG OFF : Uređaj prelazi na drugu stanicu, unutar iste mreže, koja emitira isti program, kada prijemni signal trenutne stanice postane preslab. (U ovom načinu rada, program se može razlikovati od onog koji se trenutno prima.)
- **TA**(Traffic Announcement (Prometne obavijesti)) ALARM / SEEK (Alarm /Traži)
TA ALARM : Kada novo podešena stanica nema TP informaciju duže od 5 sekundi, čut će se dvostruki bip zvuk.
TA SEEK : Kada novo podešena stanica ne primi TP informaciju duže od 5 sekundi, prijemnik se podešava na novu stanicu koja ima isti PI kao i zadnja stanica, ali koja ima TP informaciju.
- **PI** (Programme Identification (Identifikacija programa)) SOUND / MUTE (Zvuk / Bez zvuka)
PI SOUND : Ako se čuje zvuk stanice s različitim PI, prijemnik će nakon 1 sekunde isključiti ton.
PI MUTE : Ako se čuje miješajući zvuk stanice s drugačijim PI, prijemnik će odmah isključiti zvuk.

- **AUX** (Auxiliary (Dodatni uređaj)) ON / OFF
Ovaj uređaj može upotrebljavati dodatnu opremu. Kada upotrebljavate dodatnu opremu aktivirajte postavku auxiliary (dodatni uređaj).
- **AUX** (Auxiliary) 00DB / +6DB
Možete podesiti glasnoću svakog izvora kako bi spriječili nagle promjene u glasnoći zvuka kada mijenjate izvore.
Podesiti možete 0 dB ili +6 dB
Može vas iznenaditi glasnoća zvuka kada mijenjate izvor s vanjske komponente na drugi izvor.
- **DEMO OFF / ON**
Početnu indicaciju na displeju možete promijeniti u naziv informacije (naziv funkcije, EQ naziv, i sl...) dok slušate izvor.
- **BEEP 2ND / ALL** (Bip ton dugi / Sve)
BEEP 2ND : Bip će se čuti samo kada se tipka duže pritisne (1 sekunda).
BEEP ALL : Bip će se čuti kad se pritisne svaka tipka.

Korištenje EQ-u

EQ služi za povećanje ili smanjenje snage signala audio frekvencija. Funkcija vam omogućuje potpunije uživanje u zvuku. Pritisnite više puta **XDSS/EQ**. Indikator svijetli prema sljedećem redoslijedu.

POP → CLASSIC → ROCK → OFF(NIJE prikazano.)

Napomena

Kada je XDSS+ postavljen na "Off", možete podešavati EQ postavke.

Podešavanje glasnoće

Pritisnite više puta **SEL/MENU** za odabir željenog modusa za podešavanje, glasnoća, balans i prigušenje.

Napomena

Kada su EQ i XDSS+ postavljeni na "Off", možete podesiti postavke za glasnoću (BAS, TRB).

XDSS+ (Extreme Dynamic Sound System)

Pritisnite više puta i držite **XDSS/EQ**. (XDSS+ : Pojačava visoke i bas tonove.)

Provjera sata

Sat možete vidjeti ako pritisnete **DISP**.

Slušanje radija

	NA PLAYER-U
1. Odaberite izvor za prijemnik.	SRC
2. Odaberite frekventno područje.	BAND
3. Auto traženje. Ručno traženje.	< / > < / > (Pritisnite i držite)

Slušanje radija - što još možete učiniti

Auto traženje memorije

Pritisnite **N/AS**. Šest najjačih signala će se automatski spremiti pod preset tipke 1-6 prema jačini signala. Za poništenje, pritisnite **N/AS**.

Spremanje i pozivanje emitiranih frekvencija

- 1 Pritisnite **BAND** za odabir željenog frekventnog pojasa koji želite spremiti.
- 2 Odaberite željenu frekvenciju i pritisnite jednu od preset tipki 1-6, tipku držite sve dok ne začujete bip ton.
- 3 Za memoriranje (preset) drugih stanica ponovite korake 1-2. Sljedeći put kada pritisnete određenu preset tipku, iz memorije ćete pozvati spremljenu frekvenciju radio stanice.

Skeniranje preset stanica

Pritisnite **V/PS**. Pojavit će se svaka preset stanica. Za poništenje pritisnite **V/PS**.

Podešavanje preset stanica

Pritisnite **BAND** za odabir željenog frekventnog pojasa i pritisnite željenu preset tipku 1-6.

Napomena

Kada se stanica sprema na preset broj na kojem je već spremljena neka druga stanica istog frekventnog područja, prije memorirana stanica biće obrisana.

Slušanje RDS prijensa

	NA PLAYER-U
1. Odaberite izvor za prijemnik.	SRC
2. Odaberite frekventno područje FM.	BAND
3. Odaberite vrstu programa.	Pritisnite i držite PTY
4. Odaberite stanicu u PTY vrsti.	1-6

RDS emitirane informacije.

Pritisnite više puta i držite **PTY** za odabir svakog modusa.

Music group → Speech Group → Search off

BR. GLAZBENE GRUPE	BR. GOVORNE GRUPE
1. POP M, ROCK M	1. VIJESTI, DOGAĐAJI, INFO
2. LAKA M, LAGANA M.	2. SPORT, OBRAZOVANJE, DRAMA
3. KLASIKA, DRUGA M	3. KULTURA, ZNANOST, RAZNO
4. JAZZ, COUNTRY	4. VRIJEME, FINACIJE, DJECA
5. NARODNA M, STARA	5. DRUŠTVO, RELIGIJA, TELEFONSKE
6. FOLK M	6. PUTOVANJA, DOKOLICA, DOKUMENTI

Priključivanje dodatne opreme (Auxiliary)

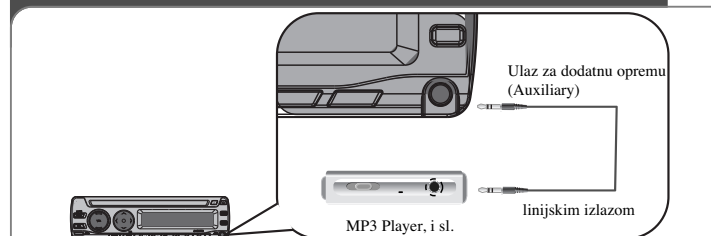

	NA PLAYER-U
1. Odaberite izvor za AUX.	SRC
2. Uključite reprodukciju na dodatnoj opremi.	-
3. Podesite glasnoću.	VOLUME + ili -

Slušanje CD-a

	NA PLAYER-U
1. Umetnite CD.	-
2. Podesite glasnoću.	VOLUME + ili -

Slušanje CD-a - što još možete učiniti

Pauziranje ili resetiranje CD-a

Pritisnite **▶||** na player-u tijekom reprodukcije. Ponovo pritisnite ovu tipku za nastavak reprodukcije.

Tražnje odsjeka unutar snimke / datoteke

Pritisnite i držite **< / >** na player-u otprilike 1 sekundu tijekom reprodukcije, a zatim otpustite tipku na željenom mjestu.

Preskakanje na drugu snimku / datoteku

Pritisnite i držite **< / >** na player-u. Za skok na prethodnu snimku kratko pritisnite **<** unutar 3 sekunde vremena za reprodukciju.

Uvodno skeniranje (Intro scan)

Pritisnite ili pritisnite i držite **INT** na player-u. Reproducira se svaka datoteka u odabranom folderu (**■ INT**) ili prvih 10 sekundi svake snimke/datoteke(**INT**) na disku. Za poništenje ponovo pritisnite tipku.

Ponavljanje

Pritisnite ili pritisnite i držite **RPT** na player-u. Trenutno odabrane snimke/datoteke (**1 RPT**) ili folder (**■ RPT**) na disku se ponavljano reproducira. Za poništenje ponovo pritisnite tipku.

Nasumično

Pritisnite ili pritisnite i držite **SHF** na player-u. Svaka datoteka u trenutno odabranom folderu (**■ SHF**) ili sve snimke/datoteke (**SHF**) na disku se reproduciraju nasumičnim odabirom . Za poništenje ponovo pritisnite tipku **SHF**.

Napomena

Ako tijekom nasumične reprodukcije pritisnete **<**, nećete se vratiti na prethodnu snimku.

MP3/WMA snimka -10 / +10

(Ako nema foldera ili je samo jedan folder.) Tijekom reprodukcije pritisnite **V** za povratak 10 snimki unazad, i pritisnite **A** za prelazak 10 snimki naprijed.

MP3/WMA folder GORE/DOLJE

(Ako postoji više od dva foldera .) Tijekom reprodukcije pritisnite **V** za povratak na prethodni folder, i pritisnite **A** za odlazak na naredni folder.

Gledanje informacije o glazbi

MP3/WMA datoteke često dolaze s tag informacijom. Tag sadrži informaciju o naslovu, izvođaču ili albumu. Pritisnite više puta **DISP** tijekom reprodukcije MP3/WMA/CD TEXT datoteke. Ako nema informacije na displeju će se prikazati "NO TEXT".

Napomena

- **■** : Ikona se prikazuje tijekom MP3/WMA reprodukcije.
- **Kompatibilnost MP3/WMA diska s ovim uređajem ograničena je u skladu sa sljedećim:**
 1. Sampling Frequency / 8 - 48kHz (MP3) 22.05 - 48kHz (WMA)
 2. Bit brzina / unutar 8 - 320kbps (uključujući VBR) (MP3) 32 -320kbps (WMA)
 3. CD-R/CD-RW sistem datoteka treba biti "ISO 9660"
 4. Ako snimate MP3/WMA datoteke pomoću softvera koji ne može kreirati sistem datoteka (FILE SYSTEM), na primjer "Direct-CD" itd., nemoguće je reproducirati MP3-datoteke. Zato Vam preporučujemo da koristite "Easy-CD Creator", koji kreira sistem datoteka po standardu ISO 9660.
 5. WMA dekodir se podržava osim "Class 2A".

Klijenti isto tako trebaju imati u vidu da se traži dozvola za download MP3/WMA-datoteka i muzike sa Interneta. Naša kompanija nema pravo da daje takvu dozvolu. Dozvola se mora tražiti od vlasnika autorskih prava.

Otklanjanje teškoća

	Simptom	Uzrok	Rješenje
OPĆENITO	Napajanje se ne uključuje. / Uređaj ne radi.	Vodiči i konektor su nepravilno spojeni.	Još jednom provjerite jesu li svi spojevi i priključci ispravno i pravilno izvedeni.
		Pregorio je osigurač.	Otklonite problem zbog kojega je pregorio osigurač, a zatim stari osigurač zamijenite novim. Pazite da je novi osigurač iste jačine kao i stari.
		Buka i drugi faktori uzrokuju nepravilan rad ugrađenog mikroprocesora.	Isključite uređaj, a zatim ga ponovo uključite.
	Ne čuje se ton. / Glasnoća se ne može pojačati.	Kabeli nisu ispravno spojeni.	Spojite kabele ispravno.
CD	Ne prikazuje se slika.	Razina glasnoće vrlo je niska.	Prilagodite glasnoću.
	Reprodukcija je onemogućena.	Na disku ima nečistoća.	Očistite disk.
		Disk koji ste stavili pripada vrsti koju ovaj uređaj ne reproducira.	Provjerite vrstu diska.

Specifikacije

OPĆENITO

Izlazna snaga	50W x 4CH(Maks.)
Električno napajanje	DC 12V
Impendancija zvučnika	4 Ω
Sistem uzemljenja	Negativno
Dimenzije (Š x V x D)	180 x 50 x 176 mm (Bez prednje ploče)
Neto težina (approx)	1.3 kg

RADIO

FM

Frekventno područje	87.5-107.9, 87.5-108, 65-74 ili 87.5-108 MHz
S/N omjer	55 dB
Distorzija	0.7%
Iskoristiva osjetljivost	12 dBμV

AM (MW)

Frekventno područje	520-1720 ili 522-1620 kHz
S/N omjer	50 dB
Distorzija	1.0%
Iskoristiva osjetljivost	28 dBμV

CD

Raspon frekvencije	20 Hz-20 kHz
S/N omjer	80 dB
Distorzija	0.12%
Odvajanje kanala (1kHz)	55 dB

AUX

Raspon frekvencije	20 Hz-20 kHz
S/N omjer	80 dB
Distorzija	0.12 %
Odvajanje kanala (1kHz)	45 dB
Maksimalna razina ulaza (1kHz)	1.2V (35 KΩ)

Izvedbe i specifikacije su podložne promjenama bez prethodne obavijesti.

P/N : MFL42688908