



# **SXS** REFRIGERATOR

## User's Guide

Please read this guide thoroughly before operating and keep it handy for reference at all times.



P/NO : MFL30138160

## Table of contents

<b>Introduction</b>	Entry	3
	Important safety instruction	3
	Identification of parts	4
<b>Installation</b>	Where to install	5
	Door removal	6
	Door replacement	7
	Height adjustment	7
	when the freezer door does not align with the height of the refrigerator door	7
<b>Operation</b>	Starting	8
	Adjusting the temperatures and functions	8
	Refreshment center (Applicable to some models only)	10
	Wine holder	11
	Ice making	11
	Deodorizer(Applicable to some models only)	11
	Egg box	12
	Humidity control in the vegetable compartment	12
	Convert into a vegetable or meat compartment (Applicable to some models only)	12
<b>Suggestion on food storage</b>	Location of foods	13
	Storing foods	14
<b>Care and maintenance</b>	How to dismantle parts	15
	General information	16
	Cleaning	16
	Trouble shooting	17

## Entry

**The model and serial numbers are found on the inner case or back of refrigerator compartment of this unit. These numbers are unique to this unit and not available to others. You should record requested information here and retain this guide as a permanent record of your purchase. Staple your receipt here.**

Date of purchase : \_\_\_\_\_  
 Dealer purchased from : \_\_\_\_\_  
 Dealer address : \_\_\_\_\_  
 Dealer phone no. : \_\_\_\_\_  
 Model no. : \_\_\_\_\_  
 Serial no. : \_\_\_\_\_

## Important safety instruction

This refrigerator must be properly installed and located in accordance with the installation instructions before it is used.

Never unplug your refrigerator by pulling on the power cord. Always grip plug firmly and pull straight out from the outlet.

When moving your appliance away from the wall, be careful not to roll over or damage the power cord.

After your refrigerator is in operation, do not touch the cold surfaces in the freezer compartment, particularly when hands are damp or wet. Skin may adhere to these extremely cold surfaces.

Unplug the power cord from the power plug for cleaning or other cares. Never touch it with wet hands because you can get an electric shock or be hurt.

Never damage, process, severely bend, pull out, or twist power cord because power cord damage may cause a fire or electric shock. You have doubts on whether the appliance is properly grounded.

Never place glass products in the freezer because they may be broken when their inner matters are frozen.

The appliance is not intended for use by young children or infirm persons without supervision.

Young children should be supervised to ensure that they do not play with the appliance.

Never allow anyone to climb, sit, stand or hang on the refreshment center door. These actions may damage the refrigerator and even tip it over, causing severe personal injury.

If possible, connect the refrigerator to its own individual electrical outlet to prevent it and other appliances or household lights from causing an overload that could cause a power outage.

The refrigerator-freezer should be so positioned that the supply plug is accessible fo quick disconnection when accident happens.

If the supply cord is damaged, it must be replaced by the manufacturer or its service agent or a similarly qualified person in order to avoid a hazard.

Do not modify or extend the Power Cord length.  
 • It will cause electric shock or fire.



**Don't use an extension cord**

**Accessibility of Supply Plug**

**Supply Cord Replacement**

**Warning**

**Child entrapment warning**

**DANGER:** Risk of child entrapment.  
 Before you throw away your old refrigerator or freezer:  
 Take off the doors  
 Leave the shelves in place so that children may not easily climb inside.  
 The appliance is not intended for use by young children or infirm persons without supervision.  
 Young children should be supervised to ensure that they do not play with the appliance.

**Don't store**

Don't store or use gasoline or other flammable vapor and liquids in the vicinity of this or any other appliance.

**Grounding (Earthing)**

In the event of an electric short circuit, grounding (earthing) reduces the risk of electric shock by providing an escape wire for the electric current.  
 In order to prevent possible electric shock, this appliance must be grounded  
 improper use of the grounding plug can result in an electric shock. Consult a qualified electrician or service person if the grounding instructions are not completely understood, or if you have doubts on whether the appliance is properly grounded.

**Identification of parts**

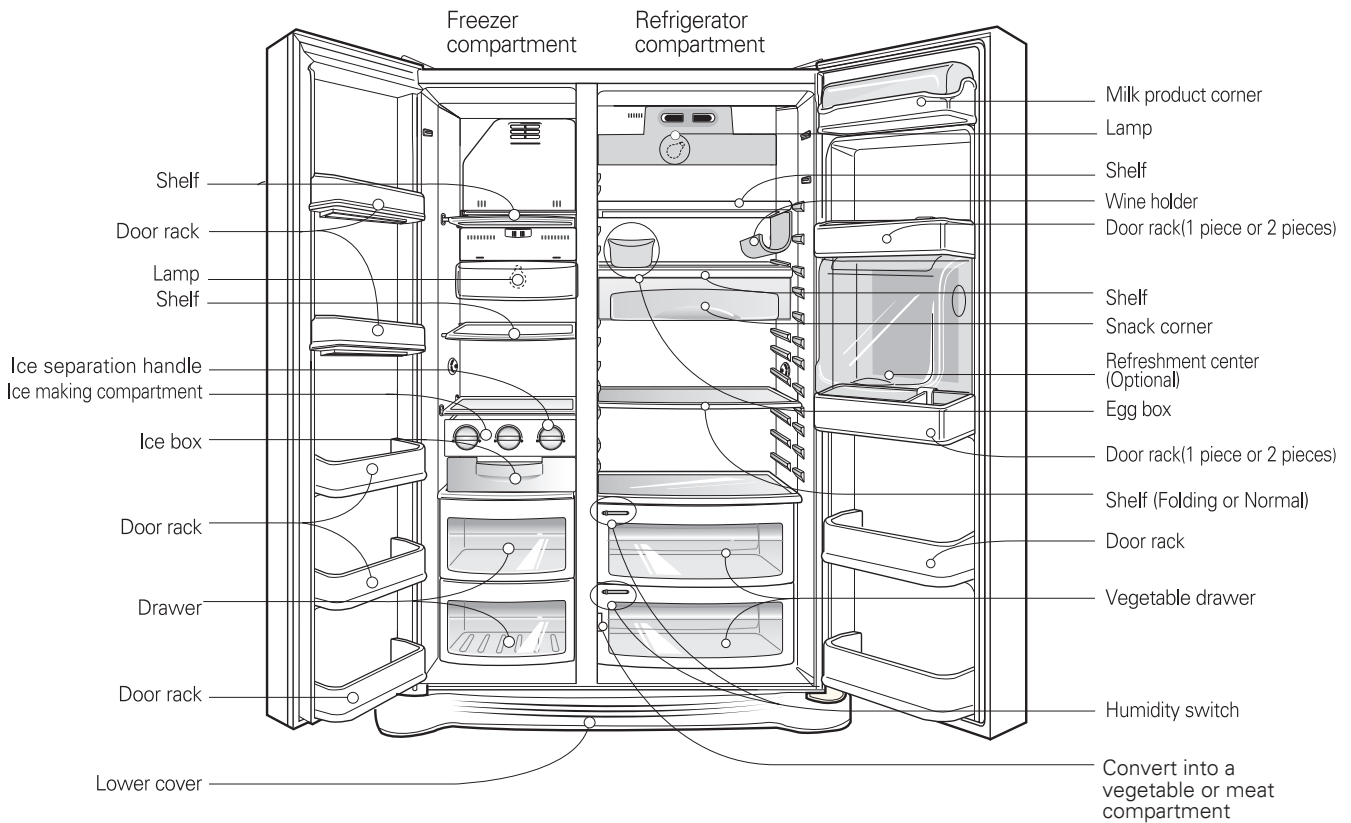

**NOTE**

- If you find some parts missing from your unit, they may be parts only used in other models.

## Where to install

### Select a good location

1. Place your appliance where it is easy to use.
2. Avoid placing the unit near heat sources, direct sunlight or moisture.
3. To ensure proper air circulation around the fridge-freezer, please maintain sufficient space on both the sides as well as top and maintain at least 2 inches (5 cm) from the rear wall.

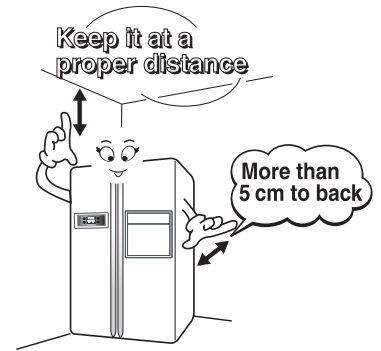

4. To avoid vibrations, the appliance must be leveled.
5. Don't install the appliance below 5°C . It may cause affect the performance.

### Disposal of the old appliance

This appliance contains fluid (refrigerant, lubricant) and is made of parts and materials which are reusable and/or recyclable. All the important materials should be sent to the collection center of waste material and can be reused after rework (recycling). For take back, please contact with the local agency.

## Door removal

**Warning**

**Electric Shock Hazard**

Disconnect electrical supply to refrigerator before installing. Failure to do so could result in death or serious injury.

**If your access door is too narrow for the refrigerator remove the refrigerator door and pass the refrigerator laterally.**

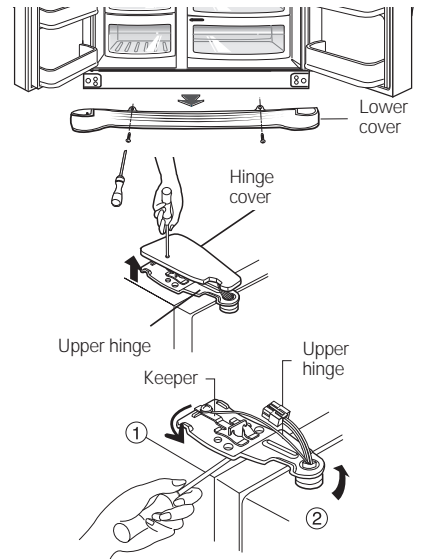

**Remove lower cover**

Remove the lower cover by lifting upward.

**Remove the freezer compartment door**

- 1) Loosen the hinge cover screws and remove the cover.
- 2) Remove the keeper by rotating it to counter clockwise ( ① ) and then lifting the upper hinge up ( ② ).

**NOTE**

- When removing the upper hinge, be careful that the door does not fall forwards.

- 3) Remove the freezer compartment door by lifting it upward.

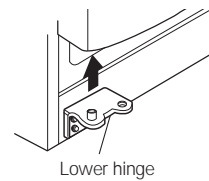

**Remove the refrigerator door**

- 1) Loosen the hinge cover screws and remove the cover. Remove connection wire, if any, except for the earth line.
- 2) Remove keeper by rotating it clockwise ( ① ) and then remove the upper hinge by lifting it up ( ② ).
- 3) Remove the refrigerator compartment door by lifting it up.

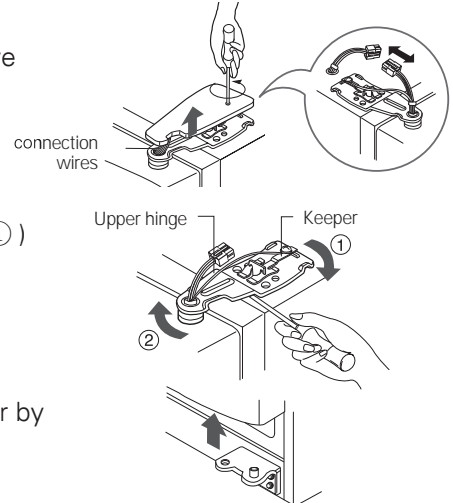

**Pass the refrigerator**

Pass the refrigerator laterally through access door as shown in the right figure.

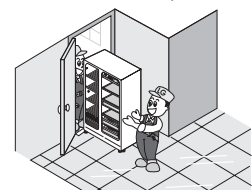

## Door replacement

Mount them in the reverse sequence of removal after they pass through the access door.

## Height adjustment

**If the height of freezer compartment door is different from the height of Refrigerator compartment door**

**If the freezer compartment door is lower than the refrigerator compartment door**

Level the door by inserting flat(-type) driver into the groove of the left height adjusting screw and rotate it clockwise( ① ).

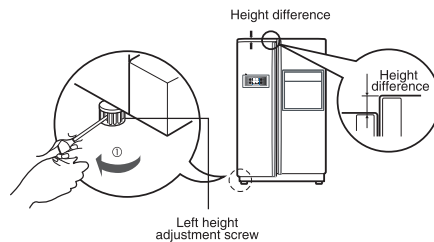

**If the freezer compartment door is higher than the refrigerator compartment door**

Level the door by inserting flat(-type) driver into the groove of the right height adjusting screw and rotate it clockwise( ① ).

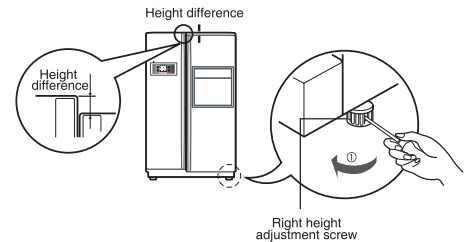

## When the freezer door does not align with the height of the refrigerator door

**Even if the height can not be aligned by using the height adjustment screw, insert the transparent sheet supplied with the product.**

- Separate the door with the lower height, use the (+) type screwdriver to unscrew the screw at the bottom hinge as shown at Figure ① , insert the transparent sheet between the bottom hinge and the bottom bracket, and then fix it with the screw as shown at Figure ② .
- Insert more transparent sheets enough to align the height. (4 sheets are supplied in total.)

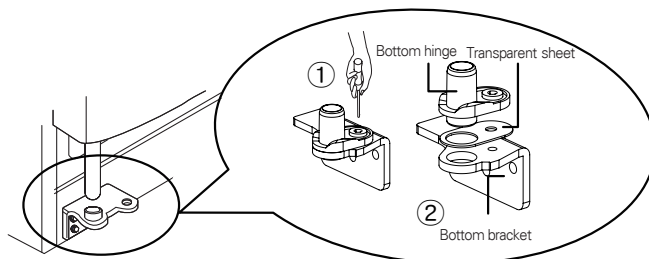

**After leveling the door height**

**Next**

The refrigerator doors will close smoothly by heightening the front side by adjusting the height adjusting screw. If the doors do not close correctly, performance may be

1. Wipe off all dust accumulated during shipping and clean your appliance thoroughly.
2. Install accessories such as the ice cube box, cover evaporating tray, etc., in their proper places. They are packed together to prevent possible damage during shipping.
3. Connect the power supply cord (or plug) to the outlet. Don't double up with other appliances on the same outlet.

## Starting

When your refrigerator is first installed, allow it to stabilize at normal operating temperatures for 2-3 hours prior to filling it with fresh or frozen foods. If operation is interrupted, wait 5 minutes before restarting.

## Adjusting the temperatures and functions

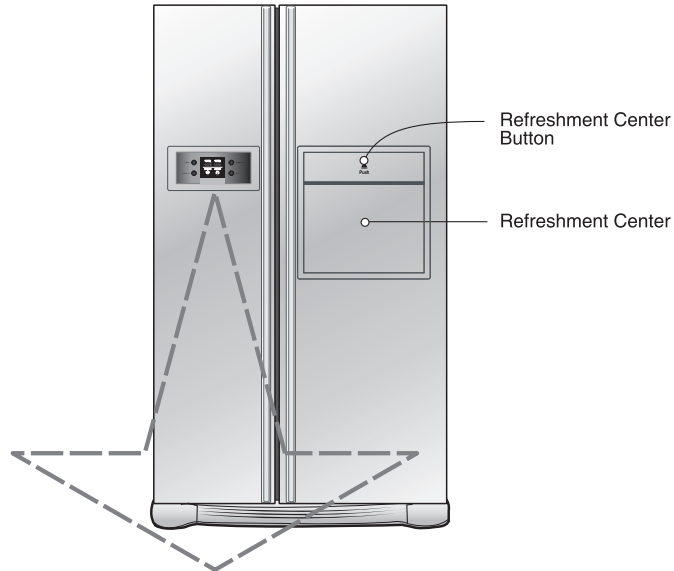

Optional	Function display board
Type-1	<p>The Type-1 function display board features a central digital display showing 'FRZ. TEMP.' and 'REF. TEMP.' in both °C and °F. Below the display are buttons for 'EXPRESS FRZ.' (ON) and 'CHILD LOCK' (LOCK). To the left are 'FREEZER' and 'EXPRESS FRZ.' buttons, and to the right are 'REFRIGERATOR' and 'CHILD LOCK 3SECS' buttons. A 'Display Power Saving Mode' indicator is shown at the bottom.</p>
Type-2	<p>The Type-2 function display board features a central digital display showing 'FRZ. TEMP.' and 'REF. TEMP.' in °C and °F, with 'MAX' and 'MIN' indicators. Below the display are buttons for 'EXPRESS FRZ.' and 'CHILD LOCK'. To the left are 'FREEZER' and 'EXPRESS FRZ.' buttons, and to the right are 'REFRIGERATOR' and 'CHILD LOCK 3SECS' buttons. A 'Display Power Saving Mode' indicator is shown at the bottom.</p>

### NOTE

- Your model may not include every option.



## Display Power Saving Mode

This function places the display into power saving mode until the next time the door is opened.

Press the FREEZER and EXPRESS FRZ. buttons simultaneously and hold them for 5 seconds until the Ding sounds. All LED/LCDs will then turn ON, then OFF. When the power saving mode is activated, the display will remain off until the next time the door is opened. Then, it will come on whenever a door is opened or a button is pressed and remain on for 20 seconds after the last door opening or button selection. To deactivate the power saving mode, press the FREEZER and EXPRESS FRZ. buttons simultaneously and hold them for 5 seconds until the Ding sounds.

**You can adjust temperature of and freezer room and refrigerator room.**

**How to adjust the temperature in the freezer compartment**



Optional	Type-1	Type-2
FRZ.TEMP.	-15°C	MAX : : MIN
	Middle(-19°C)→Middle strong(-22°C)→Strong(-23°C)→Weak(-15°C)→Middle weak(-17°C)	

**How to adjust the temperature in the refrigerator compartment**



Optional	Type-1	Type-2
REF.TEMP.	3°C	MAX : : MIN
	Middle(3°C)→Middle strong(2°C)→Strong(0°C)→Weak(6°C)→Middle weak(4°C)	

\* Whenever pressing button, setting is repeated in the order of (Middle) → (Middle Strong) → (Strong) → (Weak) → (Middle Weak).

- The actual inner temperature varies depending on the food status, as the indicated setting temperature is a target temperature, not actual temperature within refrigerator.
- Refrigeration function is weak in the initial time. Please adjust temperature as above after using refrigerator for minimum 2~3 days.

**Express freezer (Applicable to some models only)**

**Please select this function for prompt freezer.**

- off → on → off is repeated whenever pressing EXPRESS FRZ. button.
- The arrow mark graphic remains at the "on" when selecting Special Refrigeration "on".
- Prompt freezer function automatically turns off after a fixed time passes.

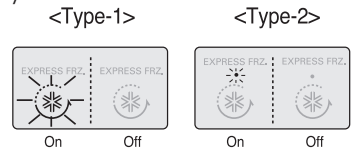

**Lock (Applicable to some models only)**

**This button stops operation of different button.**

- Locking or Release is repeated whenever the CHILD LOCK 3SECS button is pressed more than 3 seconds.
- If you use the CHILD LOCK 3SECS button, none of the other buttons will work until you unlock them.

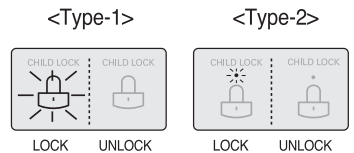

**Door open alarm**

An alarm will sound 3 times when the refrigerator door is left open for more than 1 minute. This alarm will be rung at an intervals of 30 sec. and stop at the close of the door. If the alarm sound does not stop even after the freezer and refrigerator compartment doors are closed, contact the service center.

**Self-diagnosis (fault detection) function**

Self-diagnosis function operates when a problem occurs in the unit. When an error occurs in the unit. Immediately contact the service center without turning the power OFF. If the power is OFF, it will take the engineer longer to find out where the fault occurs. The pressing of any function buttons will not alter the temperature setting when a fault occurs.

## Refreshment center(Applicable to some models only)

### How to use

#### Open the refreshment center door.

- You can access the refreshment center without opening refrigerator door and thus saving electricity.
- Inner lamp is lit in refrigerator compartment when the refreshment center door opens. Thus it is easy to identify the contents.

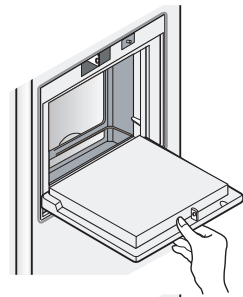

### Use the refreshment center door as a stand

- Never use the refreshment center door as a chopping board and take care not to damage it with sharp tools.
- Never rest your arms or severely press on it.

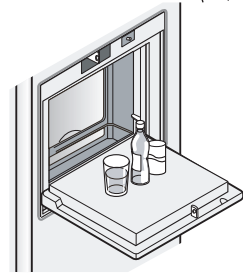

### Never take out the inner refreshment center cove

- The refreshment center can not function normally without the cover.

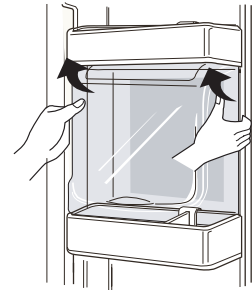

### Never place heavy items on the refreshment center door or allow children to hang it on.

- Not only can the refreshment center door may be damaged, but also children may be hurt.

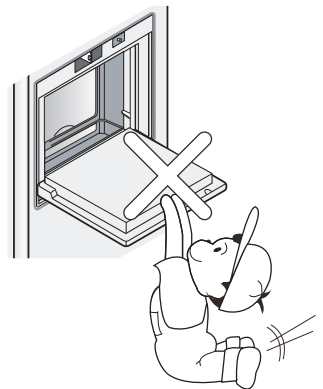

**Wine holder adjustment**

**Wine holder**

Bottles can be stored laterally with this wine corner.  
This can be attached to any shelf.

**In case of inserting the wine holder :**

Pull the wine holder downward as in ② after inserting it into the side anchoring part of the shelf as in ① by catching it upward as in ① .

**In case of separating the wine holder :**

Pull the wine holder inward as in ④ after holding it upward as in ③ by catching it.

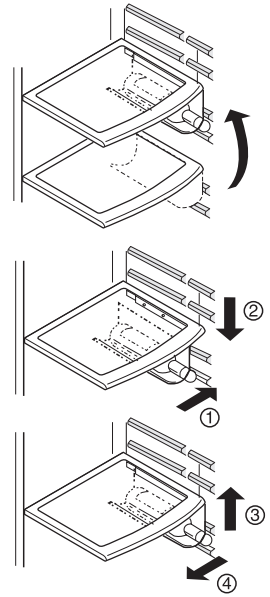

**When making Ice**

**Ice Making**

- Fill water in ice making box of the ice making corner.  
If water is fully filled the ice will not be separated well and water can be dropped to make ice lumped.

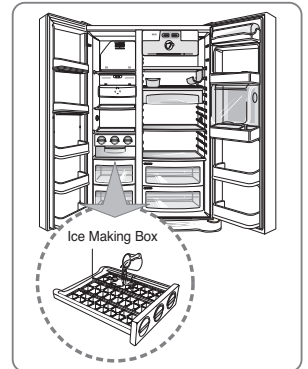

- Ice will be dropped into the ice storage bin by rotating ice separation handle of ice making compartment.

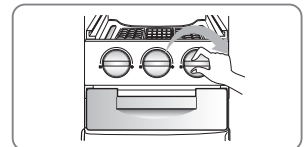

**NOTE**

- Rotating the ice separation handle before ice is fully frozen may cause the remaining water drop into the ice storage bin to lump the ice together.

**Deodorizer (Applicable to some models only)**

This system efficiently absorbs strong odors by using the optical catalyst. This system does not have any effect on stored food.

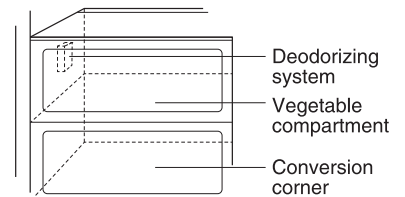

- Since it is installed already installed onto the cool air intake duct from the refrigerator compartment, you need no separate installation.
- Please use closed containers to store food with pungent odors. Otherwise, this odor can be absorbed by other food in the compartment.

**How to use the deodorizing system**

## Egg box

You can move the egg box to wherever you want.

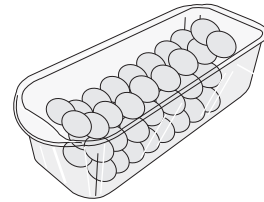

### NOTE

- Never use the egg box as an ice storage bin. It can be broken.
- Never store the egg box in the freezer compartment or fresh compartment.

## Humidity control in the vegetable compartment

The humidity can be controlled by adjusting the humidity control switch to the left/right when storing vegetables or fruits.

### High humidity

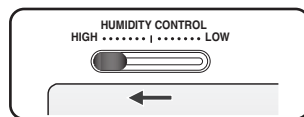

### Low humidity

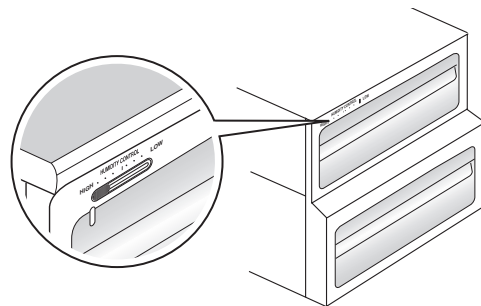
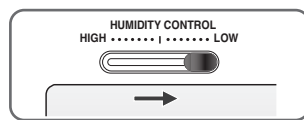

## Convert into a vegetable or meat compartment (Applicable to some models only)

- The bottom drawer in the refrigerator can be converted into a vegetable or meat compartment

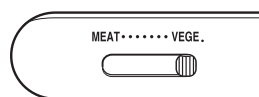

Vegetable compartment

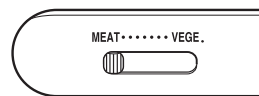

Meat compartment

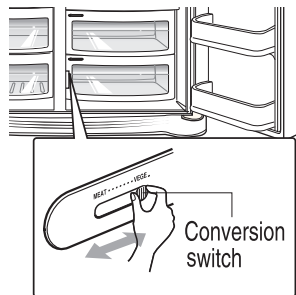

Conversion switch

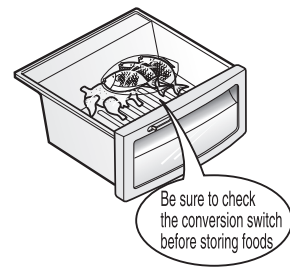

Be sure to check the conversion switch before storing foods

The meat compartment maintains the temperature at a lower point than the refrigerator compartment so that meat or fish can be stored fresh longer.

### NOTE

- Never use the egg box as an ice storage bin. It can be broken.
- Never store the egg box in the freezer compartment or fresh compartment.

## Location of foods

(Refer to identification of parts)

<b>Wine holder</b>	Store wine.	
<b>Snack drawer</b>	Store small foods such as bread, snacks, etc..	
<b>Freezer compartment shelf</b>	Store various frozen foods such as meat, fish, ice cream, frozen snacks, etc..	
<b>Freezer compartment door rack</b>	<ul style="list-style-type: none"> <li>▪ Store small packed frozen food.</li> <li>▪ Temperature is likely to increase as door opens. So, do not store long-term food such ice cream, etc..</li> </ul>	
<b>Freezer compartment drawer</b>	<ul style="list-style-type: none"> <li>▪ Store meat, fish, chicken, etc.. after wrapping them with thin foil.</li> <li>▪ Store dry.</li> </ul>	
<b>Milk product corner</b>	Store milk products such as butter, cheese, etc..	
<b>Egg box</b>	Place this egg box in the proper location.	
<b>Refreshment center</b>	Store foods of frequent use such as beverage, etc..	
<b>Refrigerator compartment shelf</b>	Store side dishes or other foods at a proper distance.	
<b>Refrigerator compartment door rack</b>	Store small packed food or beverages such as milk, juice, beer, etc..	
<b>Vegetable drawer</b>	Store vegetables or fruits.	
<b>Vegetable drawer /meat drawer conversion corner</b>	<p>Store vegetable, fruits, meat to thaw, raw fish, etc.. setting the conversion switch as necessary.</p> <p>Be sure to check the conversion switch setting before storing foods.</p>	

## Storing foods

- Store fresh food in the refrigerator compartment. How food is frozen and thawed is an important factor in maintaining its freshness and flavor.
- Do not store food which goes bad easily at low temperatures, such as bananas, and melons.
- Allow hot food to cool prior to storing, placing hot food in the refrigerator could spoil other food, and lead to higher electric bills.
- When storing the food, cover it with vinyl wrap or store in a container with a lid. This prevents moisture from evaporating, and helps food to keep its taste and nutrients.
- Do not block air vents with food. Smooth circulation of chilled air keeps refrigerator temperatures even.
- Do not open the door frequently. Opening the door lets warm air enter the refrigerator, and cause temperatures to rise.
- Never keep too many foods in door rack because they may be interrupted by inner racks so that the door cannot be fully closed.

### Freezer compartment

- Do not store bottles in the freezer compartment - they may break when frozen.
  - Do not refreeze food that has been thawed. This causes loss of taste and nutrient.
  - When storing frozen food like ice cream for a long period, place it on the freezer shelf, not in the door rack.
  - Do not touch the cold foods or containers- especially made of metallic -, with wet hands and place glass products in the freezer compartment.
- That's why you may have chilblains and they may be broken when their inner matters are frozen, causing personal injury.

### Refrigerator compartment

- Avoid placing moist food upmost refrigerator shelves, it could freeze upon direct contact with chilled air.
- Always clean food prior to refrigeration. Vegetables and fruits should be washed and wiped, and packed food should be wiped, to prevent adjacent food from spoiling.
- When storing eggs in their storage rack or box, ensure that they are fresh, and always store them in a up-right position, which keeps them fresh longer.

#### NOTE

- If you keep the refrigerator in a hot and humid place, frequent opening of the door or storing a lot of vegetables in it may cause dew to form which has no effect on its performance. Remove the dew with dust cloth free from care.

## How to dismantle parts

### NOTE

- Dismantling is done in the reverse sequence of assembly.  
Be sure to unplug the power plug before dismantling and assembly.  
Never apply severe force to dismantle parts. Parts may be damaged.

### Freezer compartment lamp

Separate the lamp by pulling it out ③ while slightly pressing ① and rotating ② the lamp cover. Turn the bulb counterclockwise. Use a 40-watt bulb (max.) which can be purchased at a service center.

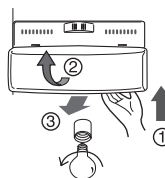

### Freezer compartment shelf

To remove a shelf, push the shelf to the left ②, lift the left part of the shelf a bit ①, lift the right part up ③, and take it out.

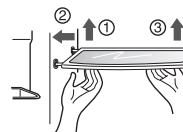

### Door rack and support

Lift the door rack to ① direction holding both sides and pull it out to ② direction.

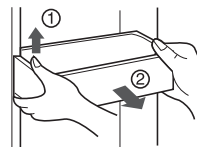

### Lamp in refrigerator compartment

Insert the tool into the marked area (①) and push the tool to disconnect. Use the tool with the flat tip such as (-) screw driver. Turn the bulb counterclockwise. Max. 40 W bulb for refrigerator is used and can be purchased at a service center.

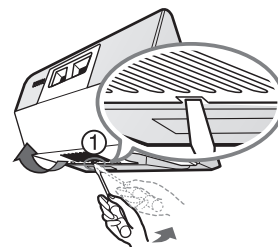

### Refreshment center

- Separate the bin (①) to upward.
- Separate the upper rack of the refreshment center and then pull out the refreshment center cover (②).
- The refreshment center can be removed by pulling it upwards.

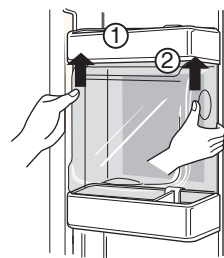

### NOTE

- Be sure to remove parts from the refrigerator door when removing the vegetable compartment and snack corner.

### Vegetable compartment cover

- To remove the vegetable compartment cover, pull out the vegetable compartment a bit to the front ①, lift the front part of the vegetable compartment cover as shown by ②, and take it out.

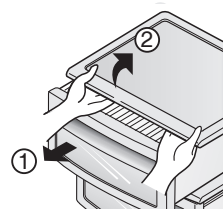

## General information

### Vacation time

During average length vacations, you will probably find it best to leave the refrigerator in operation. Place freezable items in freezer for longer life.

When you plan not to operate, remove all food, disconnect the power cord, clean the interior thoroughly, and leave each door OPEN to prevent odor formation.

### Power failure

Most power failures that are corrected in an hour or two will not affect your refrigerator temperatures.

However, you should minimize the number of door openings while the power is off.

### If you move

Remove or securely fasten down all loose items inside the refrigerator.

To avoid damaging the height adjusting screws, turn them all the way into the base.

### Anti condensation pipe

The outside wall of the refrigerator cabinet may sometimes get warm, especially just after installation.

Don't be alarmed. This is due to the anti-condensation pipe, which pumps hot refrigerator to prevent "sweating" on the outer cabinet wall.

## Cleaning

It is important that your refrigerator be kept clean to prevent undesirable odors. Spilled food should be wiped up immediately, since it may acidify and stain plastic surfaces if allowed to settle.

### Exterior

Use a lukewarm solution of mild soap or detergent to clean the durable finish of your refrigerator.

Wipe with a clean damp cloth and then dry.

### Interior

Regular cleaning is recommended. Wash all compartments a baking soda solution or a mild detergent and warm water. Rinse and dry.

### After cleaning

Please verify that the power cord is not damaged, power plug is not overheated, or power plug is well inserted into the power consent.

### Warning

Always remove power cord from the wall outlet prior to cleaning in the vicinity of electrical parts (lamps, switches, controls, etc.).

Wipe up excess moisture with a sponge or cloth to prevent water or liquid from getting into any electrical part and causing an electric shock.

Never use metallic scouring pads, brushes, coarse abrasive cleaners, strong alkaline solutions, flammable or toxic cleaning liquids on any surface.

Do not touch frozen surfaces with wet or damp hands, because damp object will stick or adhere to extremely cold surfaces.



## Trouble shooting

Before calling for service, review this list. It may save you both time and expense. This list includes common occurrences that are not the result of defective workmanship or materials in this appliance.

Occurrence	Possible cause	Solution
<b>Runing of refrigerator</b>		
<b>Refrigerator compressor does not run.</b>	Refrigerator control is off.	Set refrigerator control. See setting the controls.
	Refrigerator is in defrost cycle.	This is normal for a fully automatic defrosting refrigerator. The defrost cycle occurs periodically.
	Plug at wall outlet is disconnected.	Make sure plug is tightly pushed into outlet.
	Power outage. Check house lights.	Call local electric company.
<b>Refrigerator runs too much or too long</b>	Refrigerator is larger than the previous one you owned.	This is normal. Larger, more efficient units run longer in these conditions.
	Room or outside weather is hot.	It is normal for the refrigerator to work longer under these conditions.
	Refrigerator has recently been disconnected for a period of time.	It takes some hours for the refrigerator to cool down completely.
	Large amounts of warm or hot food may have been stored recently.	Warm food will cause the refrigerator to run longer until the desired temperature is reached.
	Doors are opened too frequently or too long.	Warm air entering the refrigerator causes it to run longer. Open the door less often.
	Refrigerator or freezer door may be slightly open.	Make sure the refrigerator is level. Keep food and containers from blocking door. See problem section. OPENING/CLOSING of doors.
	Refrigerator control is set too cold.	Set the refrigerator control to a warmer setting until the refrigerator temperature is satisfactory.
	Refrigerator or freezer gasket is dirty, worn, cracked, or poorly fitted.	Clean or change gasket. Leaks in the door seal will cause refrigerator to run longer in order to maintain desired temperatures.
	Thermostat is keeping the refrigerator at a constant temperature.	This is normal. Refrigerator goes on and off to keep the temperature constant.

Occurrence	Possible cause	Solution
<b>Temperatures are too cold</b>		
<b>Temperature in the freezer is too cold and the refrigerator temperature is satisfactory.</b>	Freezer control is set too cold	Set the freezer control to a warmer setting until the freezer temperature is satisfactory.
<b>Temperature in the refrigerator is too cold and the freezer temperature is satisfactory.</b>	Refrigerator control is set too cold.	Set the refrigerator control to a warmer setting
<b>Food stored in drawers freezes.</b>	Refrigerator control is set too cold.	See above solution.
<b>Meat stored in fresh meat drawer freezes.</b>	Meat should be stored at temperature just below the freezing point of water (32 ° F, 0 ° C) for maximum fresh storage time.	It is normal for ice crystals to form due to the moisture content of meat.
<b>Temperatures are too warm</b>		
<b>Temperatures in the freezer is too warm.</b>	Freezer control is set too warm.	Set the freezer control to a colder setting until the freezer temperature is satisfactory.
	Refrigerator control is set too warm. Refrigerator control has some effect on freezer temperature.	Set the freezer control to a colder setting until the freezer temperature is satisfactory.
<b>Temperatures in the refrigerator or freezer is too warm.</b>	Doors are opened too frequently or too long.	Warm air enters the refrigerator/ freezer whenever the door is opened. Open the door less often.
	Door is open slightly.	Close the door completely.
	Large amounts of warm or hot food may have been stored recently.	Wait until the refrigerator or freezer has had a chance to reach its selected temperature.
	Refrigerator has recently been disconnected for a period of time.	A refrigerator requires some hours to cool down completely.
<b>Temperature in the refrigerator is too warm and the freezer temperature is satisfactory.</b>	Refrigerator control is set too warm.	Set the refrigerator control to a colder setting.

Occurrence	Possible cause	Solution
<b>Sound and noise</b>		
<b>Louder sound levels when refrigerator is on.</b>	Today's refrigerators have increased storage capacity and maintain more even temperatures.	It is normal for sound levels to be higher.
<b>Louder sound levels when compressor comes on.</b>	Refrigerator operates at higher pressures during the start of the ON cycle.	This is normal. Sound will level off as refrigerator continues to run.
<b>Vibrating or rattling noise.</b>	Floor is uneven or weak. Refrigerator rocks on the floor when it is moved slightly.	Be sure floor is level and solid and can adequately support refrigerator.
	Items placed on the top of refrigerator are vibrating.	Remove items.
	Dishes are vibrating on the shelves in the refrigerator.	It is normal for dishes to vibrate slightly. Move dishes slightly. Make sure refrigerator is level and solidly set on floor.
	Refrigerator is touching wall or cabinets.	Relieve or move refrigerator
<b>Water/Moisture /Ice inside refrigerator</b>		
<b>Moisture collects on inside of refrigerator walls.</b>	Weather is hot and humid which increases rate of frost buildup and internal sweating.	This is normal.
	Door is slightly open.	See problem section opening/closing of doors.
	Door is opened too often or too long.	Open the door less often.
<b>Water/Moisture /Ice outside refrigerator</b>		
<b>Moisture forms on outside of refrigerator or between doors.</b>	Weather is humid.	This is normal in humid weather. When humidity is lower, the moisture should disappear.
	Door is slightly open, causing cold air from the inside the refrigerator to meet warm air from the outside.	This time, close the door completely.

Occurrence	Possible cause	Solution
<b>Odors in refrigerator</b>	Interior needs to be cleaned.	Clean interior with sponge, warm water and baking soda.
	Food with strong odor is in refrigerator.	Cover food completely.
	Some containers and wrapping paper produce odors.	Use a different container or brand of wrapping paper.
<b>Opening/Closing of doors/Drawers</b>		
<b>Door(s) will not close.</b>	Food package is keeping door open.	Move packages that keep door from closing.
<b>Door(s) will not close. (Continued)</b>	Door was closed too hard, causing other door to open slightly.	Close both doors gently.
	Refrigerator is not level. It rocks on the floor when it is moved slightly.	Adjust the height adjusting screw.
	Floor is uneven or weak. Refrigerator rocks on the floor when it is moved slightly.	Be sure floor is level and can adequately support refrigerator. Contact carpenter to correct sagging or sloping floor.
	Refrigerator is touching wall or cabinets.	Relieve or move refrigerator..
<b>Drawers are difficult to move.</b>	Food is touching shelf on top of drawer	Keep less food in drawer.
	Track that drawer slides on is dirty.	Clean drawer and track.
<b>Other</b>	Please thoroughly read this manual.	



## الثلجة SXS

### دليل الاستخدام

الرجاء قراءة هذا الدليل بعناية قبل تشغيل الجهاز والاحتفاظ به في متناول اليد للمرجعة في جميع الأوقات.

P/NO : MFL30138160

## المحتويات

3	مدخل	المقدمة
3	تعليمات هامة من أجل السلامة	
4	تعريف الأجزاء	
5	مكان التركيب	التركيب
6	نزع الباب	
7	إعادة تجميع البابين	
7	كيفية تعديل الارتفاع	
7	عند عدم توافق باب الفريزر مع طول باب التلاجة	
8	البدء بالتشغيل	التشغيل
8	كيفية ضبط درجة الحرارة الوظائف	
10	مركز حفظ المشروبات (بالنسبة لبعض الموديلات فقط)	
11	حامل القوارير	
11	صنع المكعبات الثلجية	
11	مزيل الروائح الكريهة (اختياري لبعض الموديلات فقط)	
12	صندوق البيض	
12	ضبط الرطوبة في دولاب الخضراوات	
12	التحويل الى دولاب الخضراوات أو دولاب اللحم (اختياري لبعض الموديلات فقط)	
13	مواقع الأطعمة	اقتراحات تخزين الأطعمة
14	تخزين الأطعمة	
15	كيفية تفكيك الأجزاء	العناية والصيانة
16	المعلومات العامة	
16	التنظيف	
17	تحري الخلل وإصلاحه	

## مدخل

الموديل والرقم المسلسل موجودان على الصندوق الداخلي أو اللوحة الخلفية لحجيرة التبريد في هذا الجهاز. هذه الأرقام خاصة بهذا الجهاز وحده وغير موجودة في غيره. يجب تدوين الملاحظات المطلوبة هنا وان تحتفظ بهذا الدليل كسجل دائم عند شرائك. الصق السندات والإيصال هنا.

_____ :	تاريخ الشراء
_____ :	الوكيل الذي تم الشراء فيه
_____ :	عنوان الوكيل
_____ :	رقم تلفون الوكيل
_____ :	رقم الموديل
_____ :	الرقم المسلسل

## تعليمات هامة من أجل السلامة

قبل تشغيل الجهاز، يجب تركيب هذه الثلاجة بالشكل الصحيح ووضعها طبقاً لتعليمات التركيب المبينة في هذا الدليل.

لا تنزع أسلاك توصيل الثلاجة من مصدر التيار الكهربائي عن طريق سحب السلك. دائماً امسك بالمقبض بقوة وثبات ثم اسحبه بخط مستقيم من مقبس الكهرباء،

عند نقل الثلاجة بعيداً عن الجدار كن حريصاً في أن لا تقع أو تصاب الأسلاك بأي تلف.

بعد تشغيل الثلاجة لا تلمس السطح البارد في حجيرة التجميد خاصة عندما تكون الأيدي مبلولة. يمكن للجلد أن يلتصق بهذه السطح الباردة.

انزع سلك الكهرباء من القابس عند التنظيف والاستعمالات الأخرى. يجب عدم لمسها بالأيدي المبلولة لأن ذلك يسبب صدمة كهربائية أو أضرار للجسم.

يجب عدم لوي أو إتلاف أو ثني أو شد أسلاك الطاقة الكهربائية لأن تلف هذه الأسلاك يؤدي إلى الحرائق أو الصدمة الكهربائية. لك الشكوك فيما إذا كان الجهاز موصول وصللاً أرضياً مناسباً.

لا تضع أواني زجاجية في حجيرة التجميد لأنه قد تنكسر عندما تتجمد المادة الداخلية فيها.

لا تضع يديك داخل صندوق حفظ المكعبات الثلجية لصانع الثلج الأوتوماتيكي. الأمر قد يصيبك بالجرح عند تشغيل الصانع.

هذا الجهاز غير مصمم للتشغيل من قبل الأطفال الصغار أو الأشخاص العاجزين بدون الإشراف عليهم.

لا بد من الإشراف على الأطفال الصغار للتأكد من أنهم لا يعبتون بالجهاز.

لا تسمح لأحد أن يتسلق أو يقف أو يتعلق بباب مركز حفظ المشروبات. هذه الأعمال قد تؤدي إلى إتلاف الثلاجة أو سقوطها مع إصابة شخص بالجرح.

إذا كان ممكناً وصل الثلاجة بمقبسها الكهربائي الخاص لمنع التلف أو زيادة العبء على القابس الكهربائي بسببها وبسبب الأدوات والأجهزة الأخرى لأن هذا يؤدي إلى انقطاع التيار الكهربائي.

لا بد من وضع الجهاز للتبريد والتجميد بحيث يمكن الوصول إلى قابس التيار الكهربائي من أجل فصله السريع في حالة الحادثة المفاجئة.

إذا تلف السلك المزود مع الثلاجة فيجب استبداله بسلك خاص أو مجموعة الأسلاك الكاملة من الصانع أو الوكيل.

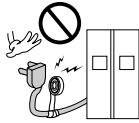

لا تعدّل طول سلك الطاقة أو تمدده .  
• الأمر قد يؤدي إلى إحداث صدمات كهربائية أو حريق.

لا تستخدم سلك توصيل إضافي.

الوصول إلى قابس التيار الكهربائي

استبدال السلك الكهربائي للثلاجة.

 تنبيه

تحذير من وقوع الأطفال في الشركة.

خطر : خطر وقوع الطفل في الشركة.  
قبل أن ترمي ثلاجتك أو جهاز التجميد القديم:  
انزع الأبواب.

اترك الرفوف في مكانها حتى يجد الأطفال صعوبة في التسلق داخلها.  
هذا الجهاز غير مصمم لتشغيله من قبل الأطفال أو كبار السن بدون إشراف.  
الأطفال الصغار لا بد من الإشراف عليهم لكي لا يعيثون بالجهاز.

لا تخزن

لا تخزن أو تستخدم الغازولين أو المواد القابلة للاشتعال أو السوائل سريعة التبخر قريبا من هذا الجهاز أو غيره من الأجهزة.

التوصيل الأرضي

في حالة حدوث الدائرة القصيرة فان الوصل بالسلك الأرضي يخفف احتمالات خطر الصدمة الكهربائية بإيجاد وسيلة تهريب للتيار الكهربائي.  
من أجل منع حدوث الصدمة الكهربائية يجب توصيل الجهاز بالسلك الأرضي.  
الاستعمال غير السليم للسلك الأرضي يؤدي الى صدمة كهربائية. اتصل بالفني الكهربائي المؤهل أو المسؤول عن الخدمات اذا لم تفهم تعليمات التوصيل الأرضي جيدا أو اذا كان لديك أي شك بالتوصيلات الأرضية.

## تعريف الأجزاء

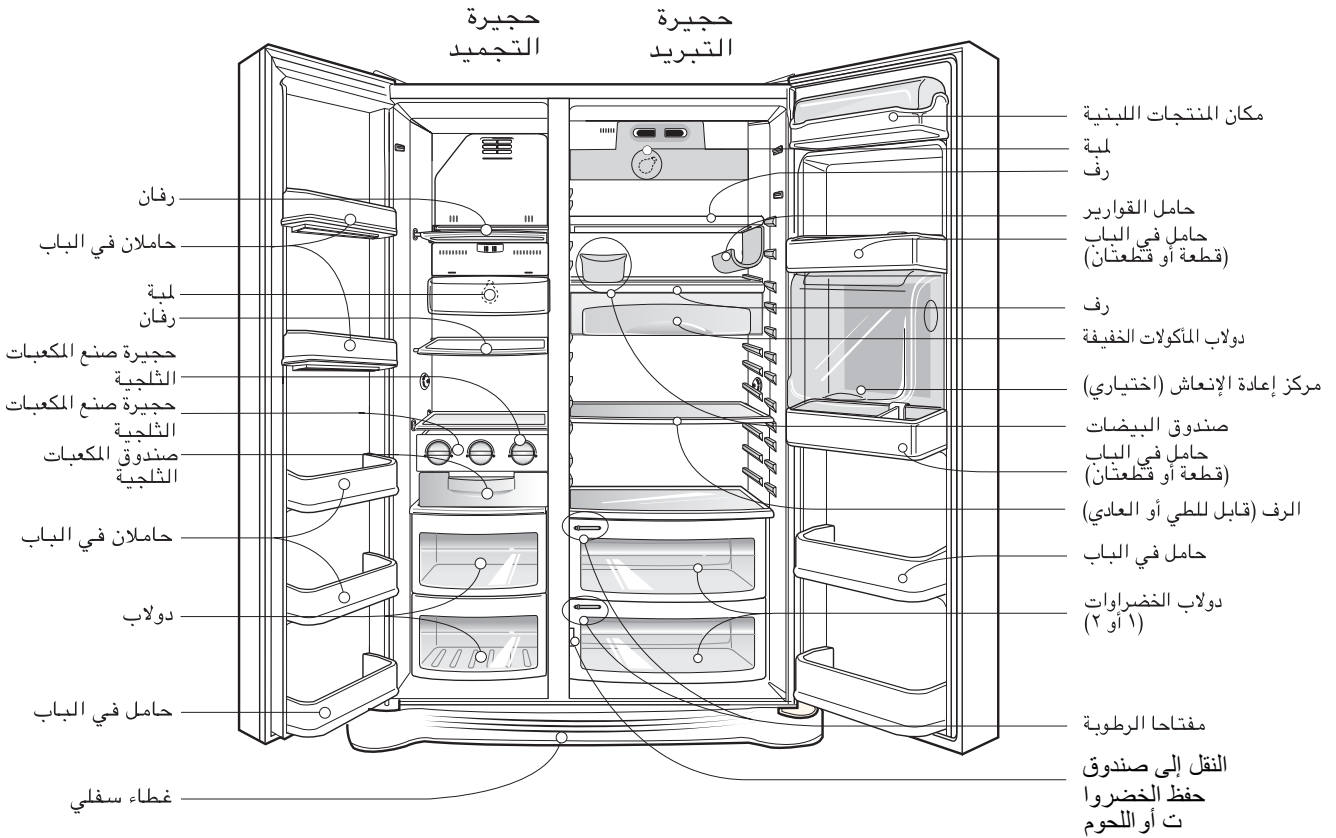

### ملاحظة

- اذا وجدت ان بعض الأجزاء مفقودة في الجهاز، قد تجدها تستخدم في الموديلات الأخرى.



## مكان التركيب

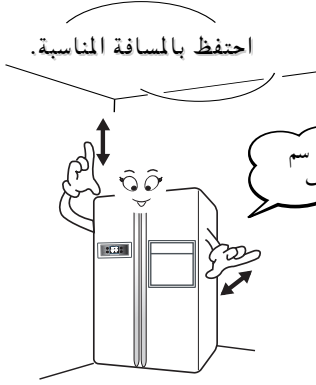

١. ضع الجهاز في مكان سهل التشغيل.
٢. تجنب عن تركيب الجهاز قريبا من مصادر الحرارة، أشعة الشمس المباشرة أو الرطوبة.
٣. لضمان تدوير الهواء بشكل صحيح حول الثلاجة والفريز، يرجى الاحتفاظ بمسافة كافية بين الحائط والثلاجة من الجانبين ومن الأعلى، والاحتفاظ بمسافة ٢ بوصة (٥ سم) على الأقل بين الثلاجة والحائط الخلفي.
٤. لتجنب الاهتزاز، لا بد من استواء الجهاز.
٥. لا تركيب الجهاز في مكان بارد أقل من ٥° م . هذا قد يؤدي الى التأثير على كفاءة الغسيل.

## اختر موقعا جيدا

يحتوي هذا الجهاز علي سوائل (سائل تبريد وزيت تشحيم) وهو مصنوع من أجزاء ومواد قابلة لإعادة الاستخدام و/أو إعادة التدوير.  
يجب إرسال جميع المواد الهامة إلي مركز تجميع النفايات، ومن ثم يمكن إعادة استخدامها بعد إعادة تصنيعها (إعادة التدوير). للاستعادة، يُرجى الاتصال بالوكيل المحلي.

## التخلص من الجهاز

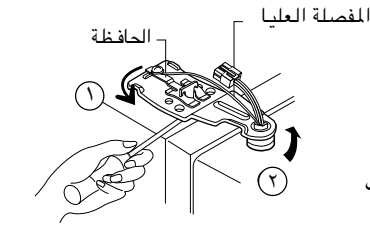
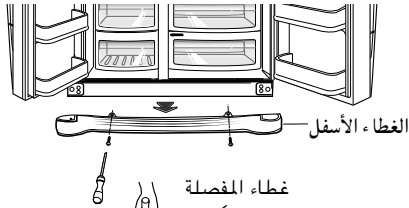

## نزع الباب

**خطر الصدمات الكهربائية**  
افصل قابس الثلاجة عن قبال التركيب .  
إذا لم تفعل هذا، هذا قد يؤدي الى الموت أو  
الجرح الخطير.

⚠ تنبيه

إذا كان مدخل الباب ضيقاً جداً لنقل الثلاجة، انزع  
باب جهاز الثلاجة ومرر الثلاجة حتى يكون جانبها  
باتجاه مدخل الباب.

انزع الغطاء السفلي برفعه الى الأعلى.

(١) ارخ البرغى الموجودة في غطاء المفصلة وازل  
الغطاء.

(٢) انزع الحافظة بتدويرها الى اتجاه معاكس عقرب  
الساعة (١) ثم رفع المفصلة السفلى باتجاه (٢).

فك الغطاء السفلي ثم  
أنبوب تغذية الماء

فك باب حجيرة  
التجميد

### ملاحظة

• عند نزع المفصلة العليا، احذر من عدم سقوط الباب الى الأمام.

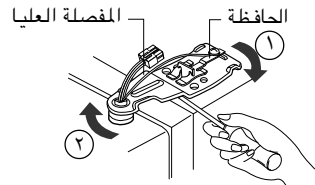
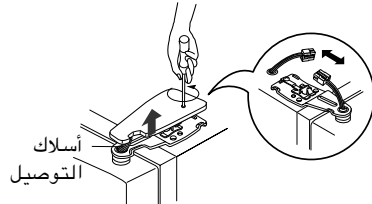
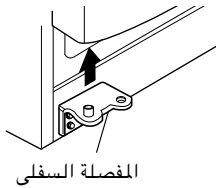

(٣) انزع باب حجيرة التجميد برفعه الى الأعلى.

(١) ارخ براغي غطاء المفصل وانزع الغطاء.  
انزع أسلاك التوصيل باستثناء السلك  
الأرضي .

(٢) انزع الحافظة بتدويرها الى اتجاه عقرب  
الساعة (١) ثم انزع المفصلة العليا برفعه  
الى اتجاه (٢).

(٣) انزع باب حجيرة التبريد برفعه الى الأعلى.

فك باب حجيرة  
التبريد

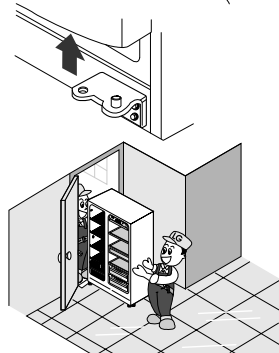

مرر جهاز الثلاجة حتى يكون جانبها باتجاه  
مدخل الباب كما هو مبين في الشكل اليمين.

تمرير جهاز الثلاجة

## إعادة تجميع البابين

جمع البابين بالإجراءات العكسية لتفكيكهما بعد تمرير الثلاجة من خلال مدخل الباب.

## كيفية تعديل الارتفاع

إذا كان باب حجيرة التجميد أعلى من باب حجيرة التبريد  
قم باستواء الباب بإدخال مفك برغى مسطح (نوع -) الى حمر برغى التسوية اليمين وتدويره في اتجاه السهم (↻).

إذا كان باب حجيرة التجميد أسفل من باب حجيرة التبريد  
قم باستواء الباب بإدخال مفك برغى مسطح (نوع -) الى حمر برغى التسوية اليسار وتدويره في اتجاه السهم (↻).

إذا كان طول باب حجيرة الفريزر مختلف عن طول باب حجيرة الثلاجة

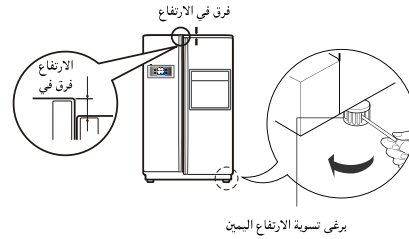
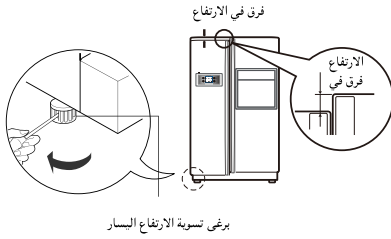

## عند عدم توافق باب الفريزر مع طول باب الثلاجة

حتى في حالة تعذر توافق الطول باستخدام مسمار الضبط، فأدخل الشريحة الشفافة المرفق مع المنتج.

- افصل الباب ذو الطول القصير، واستخدم مفك من نوع (+) لفك المسمار بالمفصلة السفلى أما هو موضح في الشكل (1)، ثم أدخل الشريحة الشفافة بين المفصلة السفلى والحامل السفلي، ثم ثبتها بالمسمار أما هو موضح في الشكل (2).
- أدخل شرائح شفافة إضافية آافية لمحاذاة الطول. (جمالي 4 شرائح مرفقة).

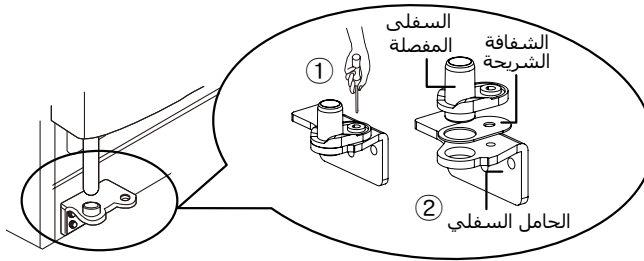

يمكنك إغلاق باب الثلاجة بلطف بوضع الجهة الأمامية الثلاجة أعلى من الجهة الخلفية من خلال ضبط برغى تسوية الارتفاع. إذا لم تغلق الباب كما ينبغي، قد تنخفض كفاءة الثلاجة.

بعد استواء ارتفاع البابين

الأمر التالية

1. امسح جميع الغبار المتراكم أثناء الشحن ونظف الجهاز تماما.
2. ركب التوابع مثل ركن المشروبات، غطاء صينية التبخير ... الخ في أماكن خاصة بها.
3. صل تيار الطاقة الكهربائية (أو القابس) الى مخرج التيار . لا تصل مع جهاز اخر الى نفس المخرج.
4. قبل تشغيل الجهاز لأول مرة، دع الجهاز يشتغل لمدة ٢ - ٣ ساعات. تأكد من سير الهواء البارد في حجيرة التجميد للتأكد من إجراء التبريد المناسب. جهازكم الآن مستعد للتشغيل.

## البدء بالتشغيل

عند تركيب جهاز الثلاجة لأول مرة، اترك جهاز الثلاجة يعمل لمدة ٢ - ٣ ساعات لكي يحتفظ بدرجة حرارة التشغيل العادي قبل أن تحفظ الاطعمة الطازجة أو المجمدة.  
إذا توقف جهاز الثلاجة عن العمل، انتظر لمدة ٥ دقائق قبل إعادة التشغيل.

## كيفية ضبط درجة الحرارة والوظائف

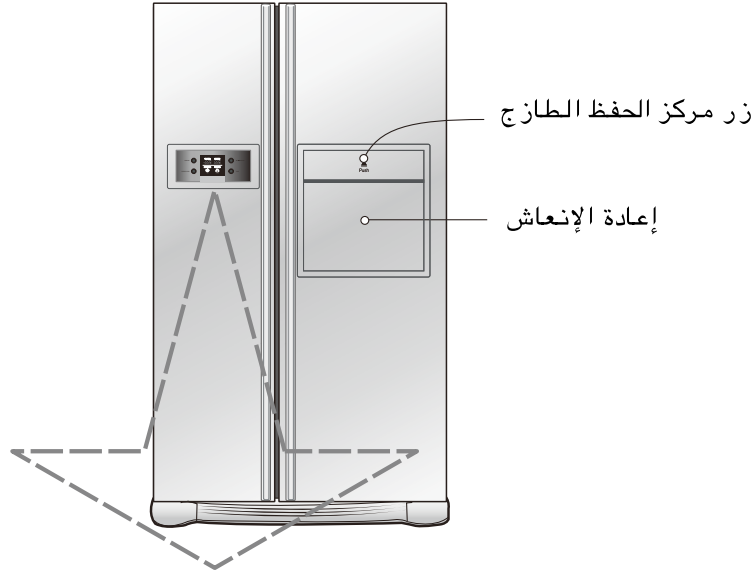

اختياري	لوحة عرض الوظائف
النوع - ١	<p>عرض وضع توفير الطاقة</p>
النوع - ٢	<p>عرض وضع توفير الطاقة</p>

### ملاحظة

• وموديلك قد لا يشمل كل خيار.

تستخدم هذه الوظيفة لتحويل العرض الى وضع توفير الطاقة حتى تفتح باب الثلاجة في المرة القادمة.

اضغط على زر FREEZER (حجيرة التجميد) وزر EXPRESS FRZ. (التجميد السريع) في نفس الوقت ثم ابق ضاغطا عليهما لمدة ٥ ثوان حتى تسمع صوت الرنين. وعندها تضاء جميع المؤشرات ثم تنتطفئ. وعند تشغيل وضع توفير الطاقة، يبقى العرض منطفئاً حتى تفتح باب الثلاجة في المرة القادمة. ويضاء العرض عند فتح الباب أو الضغط على زر ويبقى مضاء لمدة ٢٠ ثانية بعدة فتح الباب في المرة الأخيرة أو الضغط على زر. ولإلغاء وضع توفير الطاقة، اضغط على زر FREEZER (حجيرة التجميد) وزر EXPRESS FRZ. (التجميد السريع) في نفس الوقت وابق ضاغطا عليهما لمدة ٥ ثوان حتى تسمع صوت الرنين. يمكنك ضبط درجة الحرارة في حجيرة التجميد وحجيرة التبريد.

اختياري	النوع - ١	النوع - ٢
درجة حرارة الفريزر	-19°C	MAX : : : MIN
	(متوسط ضعيف) (-C٧١)	(متوسط قوي) (-C٢٢) - (قوي) (-C٢٢) - (شديد) (-C٥١) - (متوسط ضعيف) (-C٧١)
اختياري	النوع - ١	النوع - ٢
درجة حرارة الثلاجة	3°C	MAX : : : MIN
	(متوسط قوي) (-C٢)	(متوسط قوي) (-C٢) - (متوسط قوي) (-C٢) - (شديد) (-C٦) - (متوسط ضعيف) (-C٤)

كيفية ضبط درجة الحرارة في حجيرة التجميد

كيفية ضبط درجة الحرارة في حجيرة التبريد

\* كلما ضغطت على الزر، تدور وضعيات الضبط بترتيب (متوسط) - (متوسط قوي) - (قوي) - (ضعيف) - (متوسط ضعيف).

\* درجة الحرارة الحقيقية داخل الجهاز تختلف حسب أحوال الأطعمة، لأن درجة الحرارة المشار إليها التي تم ضبطها هي درجة حرارة يهدفها الجهاز، وليست درجة الحرارة الحقيقية داخل الجهاز.

\* وظيفة التبريد ضعيف في بداية التشغيل. يرجى ضبط درجة الحرارة كما هو مذكور أعلاه بعد استخدام الجهاز لمدة ٢ - ٣ أيام على الأقل.

يرجى اختيار هذه الوظيفة للتجميد السريع.

التجميد الفائق (اختياري لبعض الموديلات فقط)

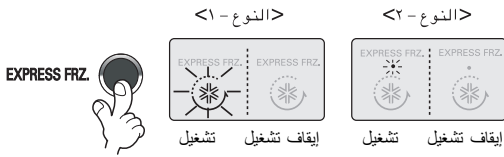

\* يتم تكرار دورة إيقاف التشغيل -> التشغيل -> إيقاف التشغيل في آل مر ضغطت فيها على زر (EXPRESS FRZ).  
\* يبقى رسم علامة السهم في حالة التشغيل بعد ومضانه ٤ مرات عند اختيار « تشغيل » التبريد الخاص.

\* يتم إيقاف تشغيل وظيفة التجميد تلقائياً بعد مرور فترة زمنية محددة.

هذا الزر يوقف الأضرار الأخرى عن العمل.

\* يتم تكرار القفل أو التحرير آلامتم الضغط على

(CHILD LOCK 3SECS) لمدة تزيد عن 3 ثوان.

\* إذا أنت تستخدم الزر (CHILD LOCK 3SECS).

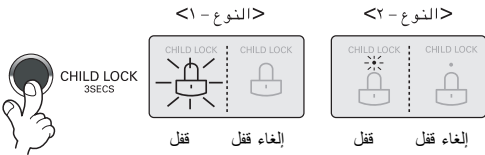

إذا استخدمت الزر (CHILD LOCK 3SECS)، فلن تعمل أي من الأضرار الأخرى حتى تقوم بإلغاء قفلها.

تنطلق صفارة الإنذار ثلاث مرات من الجهاز في حالة فتح الباب لمدة أكثر من دقيقة واحدة ثم تنطلق صفارة الإنذار على فترة ٣٠ ثانية وتتوقف الصفارة عند إغلاق الباب. إذا لم تنطفئ صفارة الإنذار حتى لو تغلق باب حجيرة التجميد وباب حجيرة التبريد، اتصل بمركز للخدمات.

تعمل وظيفة التشخيص الذاتي في حالة حدوث مشكلة في جهاز الثلاجة. في حالة حدوث خطأ في جهاز الثلاجة، اتصل بمركز الخدمات فوراً بدون الضغط على زر التيار الكهربائي لإيقاف الجهاز عن العمل. وإذا ضغطت على زر التيار الكهربائي لإيقاف الجهاز عن العمل، استغرق الوقت وقتاً كثيراً لكي يكشف الفني المختص للخدمات عن الخطأ في الجهاز.

بالضغط على أي زر وظيفة لا تغير درجة الحرارة المضبوطة عند حدوث مشكلة.

وظيفة التشخيص الذاتي (الكشف عن الخلل)

## مركز حفظ المشروبات (بالنسبة لبعض الموديلات فقط)

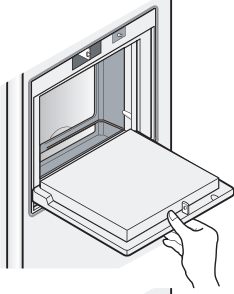

افتح باب مركز حفظ المشروبات.

- يمكنك إدخال مركز حفظ المشروبات بدون فتح باب جهاز التلاجة وهذا يوفر الطاقة الكهربائية.
- تضاء اللمبة الداخلية في حجيرة التبريد عند فتح باب مركز حفظ المشروبات. وبفضل هذا يمكنك معرفة المحتويات بسهولة.

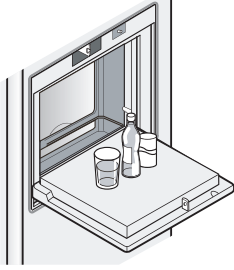

- لا تستخدم باب مركز حفظ المشروبات كلوحة الفرغ وخذ عناية لكي لا يحدث ضرر فيه بسبب أداة حادة.
- لا تسند ذراعك على الباب أو لا تضغط عليه عدة مرات.

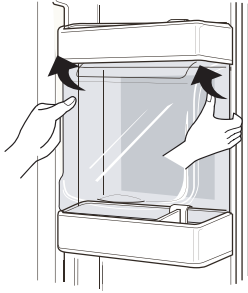

- لا تعمل وظيفة مركز حفظ المشروبات كما ينبغي بدون الغطاء.

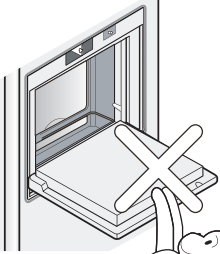

- هذا قد لا يؤدي الى إحداث ضرر في مركز حفظ المشروبات فقط بل أيضا يؤدي الى إحداث ضرر في الأطفال.



كيفية الاستخدام

استخدم باب مركز حفظ المشروبات كطاولة.

لا تخرج الغطاء الداخلي لمركز حفظ المشروبات.

لا تضع الأشياء الثقيلة على باب مركز حفظ المشروبات أو لا تسمح للأطفال بالتعلق عليه.

ضبط حامل  
القوارير

## حامل القوارير

يمكنك حفظ الزجاجات على جوانبها بحامل القوارير هذا . ويمكنك إصاق هذا الحامل بأي رف .

## في حالة إدخال حامل المشروبات:

ضع حامل المشروبات إلى أسفل كما هو موضح في (2) بعد إدخاله في جزء التثبيت الجانبي للرف كما هو موضح في (1) عن طريق تثبيته إلى أعلى كما هو موضح في (1).

## في حالة خلع حامل المشروبات:

اسحب حامل المشروبات إلى الداخل كما هو موضح في (4) بعد الإبقاء عليه إلى أعلى كما هو موضح في (3) عن طريق تثبيته.

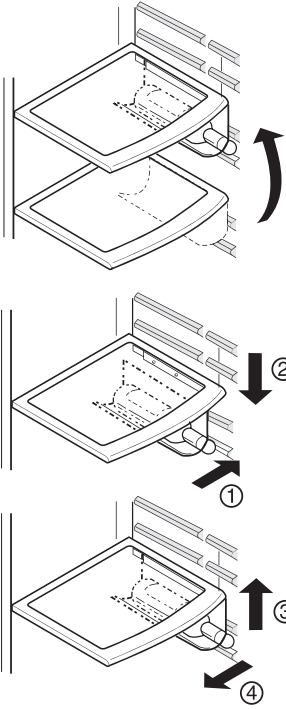

## صنع المكعبات الثلجية

\* املاً صندوق صنع المكعبات الثلجية الموجود في مكان صنع المكعبات الثلجية بالماء. إذا فاض الماء، لا تنفصل المكعبات الثلجية جيداً ويسقط الماء ليصنع كتلة من الثلج.

\* تسقط المكعبات الثلجية الى دولاب حفظ المكعبات الثلجية بتدوير مقبض انفصال المكعبات الثلجية لحجيرة صنع المكعبات الثلجية.

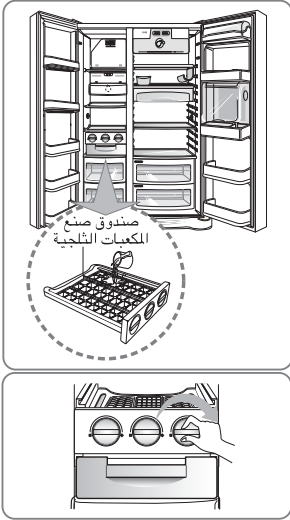

## ملاحظة

- تدوير مقبض انفصال المكعبات الثلجية قبل تجميد الثلج كاملاً قد يؤدي إلى سقوط الماء المتبقي في دولاب حفظ المكعبات الثلجية لتتصق المكعبات الثلجية مع بعضها.

## مزبل الروائح الكريهة (اختياري لبعض الموديلات فقط)

هذا النظام يمتص الروائح الكريهة الشديدة بفعالية باستخدام الحفازة البصرية. هذا النظام غير ضار لحفظ الأطعمة.

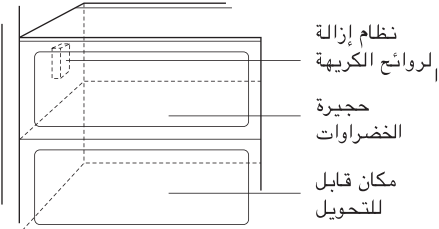

- نظرا لتكوين هذا النظام عند مدخل الهواء الذي يدخل خلاله الهواء إلى حجيرة الكريهة التبريد، لا تحتاج إلى إجراء تشغيل إضافي.
- الرجاء استخدام الأوعية بالغطاء لحفظ الأطعمة ذات الرائحة الكريهة الشديدة. وإذا لم تعمل هذا، الرائحة الكريهة تتسرب إلى الأطعمة الأخرى المحفوظة.

كيفية استخدام  
إزالة الروائح

## صندوق البيض

يمكنك نقل صندوق البيض الى أي مكان تريده.

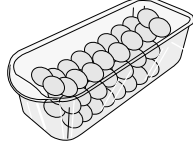

### ملاحظات

- لا تستخدم صندوق البيض كصندوق حفظ الثلج. لأن هذا الصندوق قد ينكسر.
- لا تحفظ صناديق البيضات في حجيرة التجميد أو حجيرة الحفظ الطازج.

## ضبط الرطوبة في دولاب الخضراوات

يمكنك ضبط الرطوبة بواسطة مفتاح ضبط الرطوبة على اليسار/الييمين عند حفظ الخضراوات والفواكه.

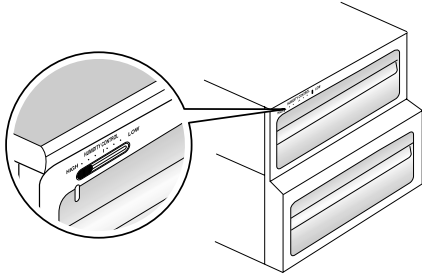

### الرطوبة العالية

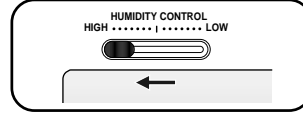

### الرطوبة المنخفضة

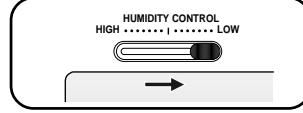

## التحويل الى دولاب الخضراوات أو دولاب اللحم (اختياري لبعض الموديلات فقط)

- يمكنك تحويل الدولاب المتواجد في أسفل جهاز الثلاجة الى صندوق الخضراوات أو صندوق اللحم.



افحص مفتاح التحويل قبل حفظ الأطعمة.



مفتاح التحويل



دولاب الخضراوات

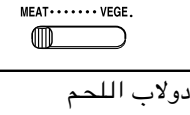

دولاب اللحم

دولاب اللحم يحتفظ بدرجة الحرارة أكثر انخفاضاً من حجيرة التبريد بحيث يحتفظ بنضارة اللحم أو السمك لمدة أطول.

### ملاحظات

- قد تتجمد الخضراوات والفواكه في حالة ضبط مفتاح التحويل على دولاب اللحم. فافحص مفتاح التحويل قبل حفظ الأطعمة.



## مواقع الأطعمة

(راجع تعريف الأجزاء)

يستخدم في حفظ القوارير.

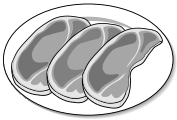
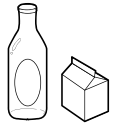
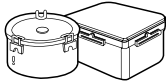
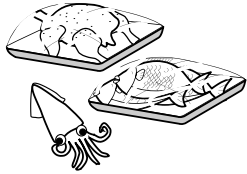
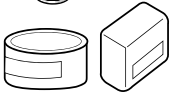
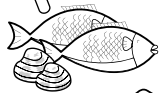
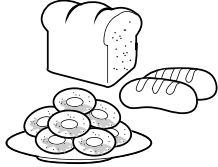

تستخدم في حفظ الأطعمة الصغيرة مثل الخبز والمأكولات الخفيفة ... الخ.

يستخدم في حفظ الأطعمة المجمدة المختلفة مثل اللحم، والسّمك، الأيسكريم، والمأكولات الخفيفة المجمدة ... الخ.

- يستخدم في حفظ العلب الصغيرة من الأطعمة المجمدة.
- تزداد درجة الحرارة هنا بسهولة حسب مرات فتح الباب. فلا تحفظ الأطعمة لمدة طويلة والايسكريم.

• يستخدم في حفظ اللحم، والسّمك، والدجاج ... الخ بعد لفها برفيقة معدنية.

• يستخدم لحفظ الأطعمة المجففة.

تستخدم في حفظ المنتجات اللبنية مثل الزبد والجبن ... الخ.

ضع صندوق البيض في موقع مناسب في حجيرة التبريد.

يستخدم في حفظ الأطعمة التي تستخدمها كثيرا مثل المشروبات ... الخ.

يستخدم في حفظ الأطباق الجانبية أو الأطعمة الأخرى على مسافة مناسبة.

يستخدم في العلب الصغيرة أو المشروبات مثل الحليب، العصير، والبيير ... الخ.

يستخدم في حفظ الخضراوات أو الفواكه.

نستخدم في حفظ الخضراوات والفواكه واللحم الذي تريد إذابته، والسّمك الطازج ... الخ عن ضبط مفتاح التحويل حسب حاجتك.

تأكد من وضع مفتاح التحويل قبل حفظ الأطعمة.

حامل القوارير

دولاب المأكولات الخفيفة

رف في حجيرة التجميد

حامل في باب حجيرة التجميد

دولاب في حجيرة التجميد

زاوية حفظ المنتجات اللبنية

صندوق البيض

مركز حفظ المشروبات

رف في حجيرة التبريد

حامل في باب حجيرة التبريد

دولاب الخضراوات

زاوية التحويل بين دولاب الخضراوات/دولاب اللحم

### تخزين الأطعمة

- ضع الأطعمة الطازجة في الثلاجة ، كيفية تجميد الأطعمة وإذابة الجليد عنها هو عامل مهم في المحافظة على نكهة الأطعمة وجودتها .
- لا تخزن الأطعمة التي تفسد بسهولة على درجات منخفضة ، مثل الموز والأناناس والبطيخ .
- اترك الأكل الساخن يبرد قبل وضعه في الثلاجة . إذ أن وضعه ساخناً قد يتسبب في فساد المأكولات الأخرى بالثلاجة وفي زيادة استهلاك الكهرباء .
- يراعى عند تخزين الأطعمة بالثلاجة لفها بورق فينيل أو وضعها في أنية بغطاء . فمن شأن ذلك منع الرطوبة من التبخر والمساعدة في اختفاظ الطعام بطعمه وفائدته الغذائية .
- لا تسد فتحات الهواء بالأطعمة . إذ ان دوران الهواء المبرد من شأنه المحافظة على انتظام درجة برودة الثلاجة .
- تجنب فتح باب الثلاجة بشكل متكرر . فإن من شأن ذلك دخول الهواء الساخن للثلاجة ورفع درجة حرارتها .
- لا تحفظ كمية كثيرة جداً من الأطعمة في حامل الباب لأن الأطعمة قد تعيق الرفوف الداخلية بحيث لا يتغلق باب الثلاجة بإحكام .

- لا تضع القوارير داخل حجيرة الفريزر ، فقد تنكسر عند تجمدها .
- لا تجمد الأطعمة التي سبق وأذيب جمدها . إذ أن ذلك يتسبب في فقدتها لطعمها وفائدتها الغذائية .
- عند تخزين الأطعمة المجمدة مثل الأيسكريم لمدة طويلة ، ضعها على رف حجيرة التجميد وليس على حامل باب حجيرة التجميد .
- لا تلمس الأطعمة والأوعية (على الأخص الأوعية المعدنية) المحفوظة في حجيرة التجميد باليد الملمة ولا تحفظ نوعاً من الزجاجات .
- قد تؤدي بالصقيع وتجمد الزجاجات حتى تنكسر بسهولة والأمر قد يؤدي إلى إصابتك بضرر .

- تجنب وضع أطعمة رطبة في أمكنة عميقة داخل رفوف حجيرة التبريد ، فقد تتجمد عند تلامسها المباشر مع الهواء المبرد .
- نظّف دائماً الأطعمة قبل وضعها في الثلاجة . يجب غسل الخضار والفاكهة ومسحها وكذلك مسح الأطعمة المعلبة منعا لفساد ما يجاورها من مأكولات في حجيرة التبريد .
- عند وضع البيض في حامل التخزين تأكد من أنها طازجة وضعها دوماً في وضع عمودي حتى تبقى طازجة لفترة أطول .

#### حجيرة التجميد

#### حجيرة التبريد

#### ملاحظة :

- إذا ركبت جهاز الثلاجة في مكان حار ورطب، أو فتحت بابه كثيراً أو حفظت كمية كثيرة من الخضراوات في الثلاجة، الأمر قد يؤدي إلى تكوين نداوة داخل الثلاجة لا تسبب في ضعف الكفاءة للثلاجة. ازل الندوة بقطعة من القماش النظيف بعناية.

## كيفية تفكيك الأجزاء

### ملاحظة

- تفكيك الأجزاء يتم بعكس عملية تتابع التركيب. تأكد من فصل قاييس التيار الكهربائي من مخرج التيار الجداري قبل التفكيك والتركيب. لا تستخدم القوة الشديدة لتفكيك الأجزاء لأنها قد تتلفها.

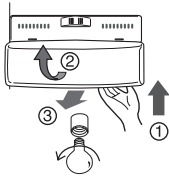

اللمبة بسحبها الى اتجاه ③ بينما ضربة خفيفة ①  
ر غطاء المصباح ② .

بصيلة باتجاه معاكس عقارب الساعة. لمبة ٢٤ فولت  
لى أقصى حد مستخدمة للثلاجة ويمكنك شرائها من  
ات.

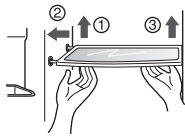

الرف، ارفع الجانب اليسار من الرف رفعا قليلا، وادفعه  
ه ① وارفع الجزء اليمين باتجاه ② واسحبه الى الخارج.

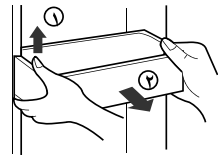

ارفع حامل الباب باتجاه ① ممسكا بالجانبين واسحبه الى  
الخارج باتجاه ② .

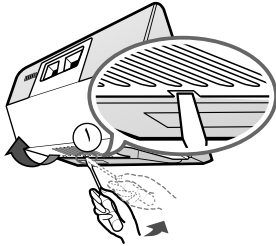

انزعه بإدخال مفك البرغى في الجزء ① ودفعه الى الأمام.  
استخدم مفك البرغى بشكل مستقيم.  
دور اللمبة بعكس اتجاه عقارب الساعة. تستخدم لمبة ٤٠  
واط على أقصى حد في جهاز الثلاجة ويمكنك شرائها من مركز  
الخدمات.

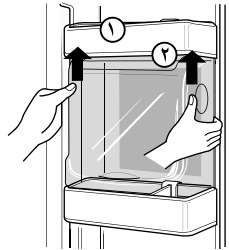

- افصل المنصة العليا لمركز حفظ المشروبات ثم انزع غطاء  
مركز حفظ المشروبات باتجاه ① .
- سيتم نزع غطاء مركز حفظ المشروبات بسحبه الى الأعلى.

### ملاحظة

- تأكد من نزع الأجزاء من باب جهاز الثلاجة عند نزع حجيرة الخضراوات وزاوية  
المأكولات الخفيفة وزاوية المأكولات الخفيفة، ومركز حفظ المشروبات .

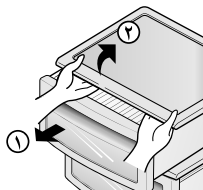

- لنزع غطاء دولاب الخضراوات، اسحب دولاب الخضراوات الى  
الأمام ① قليلا، وارفع الجزء الأمامي من غطاء دولاب  
الخضراوات كما هو مبين في الشكل باتجاه ② واسحبه الى  
الخارج.

لمبة في حجيرة التجميد

رف في حجيرة التجميد

حامل الباب والساند

اللمبة في حجيرة التبريد

مركز حفظ المشروبات  
(بالنسبة للموديلات  
الاختيارية فقط)

غطاء دولاب الخضراوات

### المعلومات العامة

اثناء العطلات غير الطويلة ، يستحسن ترك الثلاجة بحالة شغالة . ضع الأشياء القابلة للتجمد في الفريزر لإطالة حياتها . أما إذا كنت تعتزم تمضية إجازة طويلة فينصح بإزالة جميع الأطعمة وفصل التيار الكهربائي وتنظيف داخل الثلاجة جيدا وترك أبواب الثلاجة مفتوحة لمنع تكون الروائح .

وقت الإجازة

في أغلب الأحيان لا يستغرق انقطاع التيار اكثر من ساعة أو ساعتين ولن يؤثر ذلك في درجة حرارة الثلاجة . يستحسن تقليل مرات لفتح باب الثلاجة اثناء انقطاع التيار .

انقطاع التيار

أزل جميع الأشياء السائبة داخل الثلاجة أو ثبتها بإحكام . ومنعا لإتلاف صواميل الإستواء ادخلها تماما داخل القاعدة .

عند انتقالك إلى مسكن آخر

الجدار الخارجي لجهاز الثلاجة قد يصبح دافئا في بعض الأحيان، وبخاصة بعد التركيب لا تنزعج. هذا ناتج عن الأنبوب المضاد للتكثيف الذي يضخ غاز تبريد ساخن لمنع "الترشيح" على جدار الثلاجة الخارجي .

أنبوب مضاد للتكثيف

### التنظيف

من المهم الإحتفاظ بثلاجتك نظيفة تفاديا للروائح غير المرغوب فيها . يجب المبادرة فورا إلى مسح الطعام المسكوب لنألا يحمض ويلطخ السطوح البلاستيكية إذا ما ترسب .

استخدم محلولا دافئا من صابون ناعم أو منظف لتنظيف السطح الخارجي للثلاجة . امسحه بقطعة قماش نظيفة رطبة ثم جففه .

الأسطح الخارجية للثلاجة

اغسل أرفف الحجيرات وحاملات الأبواب وصواني التخزين وسدادات الأبواب المغنطة الخ .... بمحلول بيكربونات الصودا أو منظف لطيف وماء دافئ. اشطف وجفف.

الأجزاء الداخلية

تأكد من أن سلك التيار الكهربائي غير تألف وأن قابس التيار الكهربائي غير مثقل بأجهزة أخرى أو أن قابس التيار دخل جيدا في مصدر التيار الجداري.

بعد التنظيف

انزع دائما الفيش من مخرج التيار الكهربائي في الحائط قبل تنظيف ما حول الأجزاء الكهربائية (لمبات، مفاتيح، ضوابط .. الخ). امسح الرطوبة الزائدة بإسفنجة أو قطعة قماش لمنع الماء أو السائل من التسرب لأي قطعة كهربائية ومنع إحداث الصدمات الكهربائية. لا تستعمل مطلقا لبادات التنظيف أو الفرش أو المنظفات خشنة الحك أو المحاليل شديدة القلوية على أي سطح في الثلاجة . تذكر قبل التنظيف بأن الأجسام الرطبة تلتصق بالأسطح الباردة . فلا تلمس الأسطح المتجمدة بأيدي رطبة أو رطبة .

تنبيه

## تحري الخلل وإصلاحه

قبل الاتصال بمركز الخدمات، راجع الأمور التالية. هذا قد يوفر الوقت والمال. هذه القائمة تحتوي على الأمور العادية التي لا تنتج عن المشكلة في تشغيل الجهاز أو الخلل في الجهاز.

الحدوث	الاسباب المحتملة	الحل
اتخاذ الإجراءات في جهاز التلاجة والضغوط	لا يتم التحكم في الجهاز	اضبط التحكم في جهاز التلاجة. راجع اوضاع التحكم.
لا يعمل جهاز التلاجة والضغوط	التلاجة تكون في وضعية إذابة الثلج	هذا أمر طبيعي للتلاجة ذات وظيفة إذابة الثلج الأوتوماتيكية الكاملة. تعمل التلاجة إذابة الثلج مؤقتاً.
	قابس تيار الجهاز غير موصول الى مخرج التيار الجداري.	تأكد من إدخال قابس التيار الى مخرج التيار الجداري بثبات.
	انقطاع التيار . افحص الإضاءة في المنزل.	اتصل بشركة الكهرباء المحلية.
تعمل التلاجة كثيرة جداً أو لمدة طويلة جداً.	التلاجة أكبر من التلاجة السابقة لديك.	هذا أمر طبيعي. اجهزة التلاجة الأكبر والأكثر كفاءة تعمل لمدة أطول في هذه الأحوال.
	درجة حرارة الغرفة ودرجة الحرارة الخارجية مرتفعة.	هذا أمر طبيعي للتلاجة عند تشغيلها لمدة أطول في هذه الظروف.
	جهاز التلاجة غير موصول فترة أخيراً.	تستغرق بعض الساعات للتلاجة لكي تنخفض درجة الحرارة انخفاضاً كاملاً.
	الكمية الكبيرة من الأطعمة الدافئة أو الساخنة موضوعة في التلاجة أخيراً	الأطعمة الدافئة يؤدي الى تشغيل التلاجة لمدة أطول لكي تصل درجة الحرارة الى المستوى المطلوب.
	الباب مفتوح كثيراً جداً أو مفتوح لمدة طويلة جداً.	الهواء الدافئ الداخل للتلاجة يؤدي الى تشغيل التلاجة أكثر كفاءة. افتح الباب مرات أقل.
	باب حجيرة التبريد أو باب حجيرة التجميد قد يفتح قليلاً.	تأكد من استواء التلاجة. احفظ الأطعمة أو الاوعية بعيداً عن الباب. راجع جزء المشكلة عن فتح/إغلاق البابين.
	يتم ضبط جهاز التلاجة على التبريد جداً.	اضبط التلاجة على وضعية الأدفأ حتى تصل درجة الحرارة الى المستوى المرغوب فيه.
	المادة العازلة في حجيرة التبريد وحجيرة التجميد وسخة وممزوقة وملتوية أو غير محكمة.	نظف الحشية أو غيرها. تسرب الهواء في حشية الباب يؤدي الى طلب تشغيل الجهاز لمدة أطول حتى يحتفظ الجهاز بدرجة الحرارة المرغوب فيها.
	الثرموستات في التلاجة يحتفظ بدرجة الحرارة المستمرة.	هذا أمر طبيعي. يعمل جهاز التلاجة ويتوقف عن العمل لكي يحتفظ بدرجة الحرارة المستمرة.

حدوث	الاسباب المحتملة	الحل
درجة الحرارة باردة جدا		
درجة الحرارة في حجيرة التجميد منخفضة جدا ودرجة الحرارة في حجيرة التبريد مناسبة.	تم ضبط درجة الحرارة في حجيرة التجميد على المستوى المنخفض جدا.	اضبط درجة الحرارة فيها على وضعية الأدفأ حتى تصل درجة الحرارة الى المستوى المناسب.
درجة الحرارة في حجيرة التبريد منخفضة جدا ودرجة الحرارة في حجيرة التجميد مناسبة.	تم ضبط درجة الحرارة في حجيرة التبريد على المستوى المنخفض جدا.	اضبط درجة الحرارة فيها على وضعية الأدفأ .
تتجمد الأطعمة المحفوظة في الدولاب.	تم ضبط درجة الحرارة في حجيرة التبريد على المستوى المنخفض جدا.	راجع الحل الأعلى.
تتجمد اللحوم المحفوظة في حجيرة الحفظ الطازج.	لا بد من حفظ اللحم في درجة الحرارة أقل من نقطة تجميد الماء (٢٢ ف، صفر م) لمدة الحفظ الطازج على الحد الأقصى.	من الطبيعية تكون الثلج الناشئ من اللحم المحتوي على الرطوبة.
درجة الحرارة دافئة جدا		
درجة الحرارة في حجيرة التجميد دافئة جدا.	تم ضبط درجة الحرارة في حجيرة التجميد على المستوى الدافئ جدا.	اضبط درجة الحرارة في حجيرة التجميد على وضعية الأبود حتى تصل درجة الحرارة الى المستوى المطلوب.
	تم ضبط درجة الحرارة في حجيرة التبريد دافئ جدا. درجة الحرارة في حجيرة التبريد تؤثر على درجة الحرارة في حجيرة التجميد.	اضبط درجة الحرارة في حجيرة التبريد على المستوى الأبرد حتى تصل درجة الحرارة في حجيرة التجميد الى المستوى المطلوب.
درجة الحرارة في حجيرة التبريد أو حجيرة التجميد دافئة جدا.	تم فتح الباب كثيرا جدا أو فتحه لمدة طويلة جدا.	الهواء الدافئ يدخل لحجيرة التبريد/حجيرة التجميد كلما فتحت الباب. افتح الباب مرات أقل.
	الباب مفتوح قليلا.	اغلق الباب بإحكام.
	وضع الكمية الكبيرة من الأطعمة الساخنة في الثلاجة أخيرا	انتظر حتى تختار حجيرة التبريد أو حجيرة التجميد درجة الحرارة المطلوبة.
	جهاز الثلاجة غير موصول الى مصدر الكهرباء لفترة ما أخيرا.	جهاز الثلاجة يحتاج الى بعض الساعات لانخفاض درجة الحرارة انخفاضا تماما.
درجة الحرارة في حجيرة التبريد دافئة جدا ودرجة الحرارة في حجيرة التجميد مناسبة.	تم ضبط درجة الحرارة في حجيرة التبريد على المستوى الدافئ جدا.	اضبط درجة الحرارة في حجيرة التبريد على المستوى الأبرد.

الحدث	الاسباب المحتملة	الحل
الصوت والضجيج		
مستوى الصوت عال عند تشغيل جهاز التلاجة.	تلاجات هذه الأيام لها سعة التخزين الكبيرة وتحتفظ بدرجة الحرارة التساوية.	مستوى الصوت العالي أمر طبيعي.
مستوى الصوت عال عند تشغيل الضاغط.	يعمل جهاز التلاجة على الضغط الأعلى أثناء البدء بالتشغيل.	هذا أمر طبيعي. ينخفض الصوت عند الاستمرار في تشغيل الجهاز.
الاهتزاز أو الضجيج	الأرض غير مستوية أو ضعيفة. جهاز التلاجة يهز الأرض عند تحركه قليلا.	تأكد من الأرض المستوية والثابتة والأرض تتحمل ثقل التلاجة.
	تهتز الأشياء الموضوعة على أعلى التلاجة.	ازل الأشياء.
	تهتز الأطباق الموجودة في الرفوف في جهاز التلاجة.	اهتزاز الأطباق القليل أمر طبيعي. انقل الأطباق قليلا. تأكد من استواء التلاجة وتركيب التلاجة على الأرض بثبات.
	جهاز التلاجة ملابس بالجدار أو الكابينات.	حرك جهاز التلاجة وانقله.
الماء/الرطوبة/الثلج داخل حجيرة التبريد		
تجمع الرطوبة في الأسطح الداخلية لحجيرة التبريد.	الجو حار ورطب بحيث ترتفع نسبة تكوين الصقيع والسقوط المتقطع.	هذا أمر طبيعي.
	الباب مفتوح قليلا.	راجع جزء المشكلة عن فتح/إغلاق البابين.
	الباب مفتوح كثيرا جدا أو لمدة طويلة جدا.	افتح الباب مرات أقل.
الماء/الرطوبة/الثلج خارج حجيرة التبريد		
تتكون الرطوبة على الأسطح الخارجية للتلاجة أو بين البابين.	الجو رطب.	هذا أمر طبيعي في الجو الرطب. اذا انخفضت الرطوبة ، تتلاشى النداءة.
	الباب مفتوح قليلا بحيث يتلاقى الهواء البارد من داخل التلاجة الهواء الدافئ من خارج التلاجة.	في هذه الحالة، اغلق الباب بإحكام.

الحدث	الاسباب المحتملة	الحل
الروائح الكريهة في الثلاجة	لا بد من تنظيف الأجزاء الداخلية من الثلاجة.	نظف الأجزاء الداخلية بأسفنجة والماء الدافئ وصودا الخبز.
	الطعام ذو الرائحة الشديدة محفوظ في الثلاجة.	غطّي الطعام بإحكام.
	بعض الأوعية والأوراق الملفوفة تنشئ الروائح الكريهة.	استخدم وعاء اخر أو نوعا آخر من الاوراق الملفوفة.
فتح/إغلاق البابين/الدولاب		
لا يغلق الباب (البابين)	الأطعمة يعيق إغلاق الباب.	انقل الأطعمة التي لا تعيق إغلاق الباب.
لا يغلق الباب (البابين). (متابع)	الباب مغلق بصعوبة بحيث يفتح الباب الآخر قليلا.	اغلق كلي البابين بلطف.
	جهاز الثلاجة غير مستوي. يهز الجهاز على الأرض عندما يتحرك قليلا.	اضبط برغى ضبط الارتفاع.
	الأرض غير مستوية أو ضعيفة. يهز الجهاز على الأرض عندما يتحرك قليلا.	تأكد من استواء الأرض وإمكانية تحمل ثقل الثلاجة. اتصل النجار لإصلاح فتحات أو شقوق الأرض.
	جهاز الثلاجة يلامس الجدار أو الكابينات.	حرك الثلاجة أو انقله.
الدولاب صعب في نقله	الأطعمة المحفوظة في الدولاب تلمس بأعلى الدولاب.	احفظ أقل كمية من الأطعمة في الدولاب.
	الممرات التي ينزلق الدولاب عليها وسخة.	نظف الدولاب والممرات.
الأخرى	الرجاء قراءة دليل الاستخدام هذا بعناية.	