





Lave-Linge

MANUEL D'UTILISATION

F1407TDS(1~9)

Nous vous recommandons de lire soigneusement votre notice d'utilisation qui vous donnera toutes les instructions utiles pour l'installation, l'utilisation et la maintenance. Conservez-la pour vous y référer par la suite. Enregistrez le modèle et les numéros de séries de votre lave-linge

C aractéristiques du produit



■ Technologie Direct Drive

Le moteur induction sans balais est en transmission directe sur le tambour sans courroie ni poulie. Le lave-linge est fiable, performant et silencieux.



■ Effet douche

Un circuit hydraulique récupère l'eau de lavage en fond de cuve et arrose le linge par le dessus. Ce système facilite le trempage du linge et dissout efficacement les résidus de lessive. Il permet donc d'optimiser le lavage et le rinçage ainsi que la consommation d'eau.



■ Élément chauffant

La résistance incorporée au lave linge chauffe automatiquement l'eau à la température adéquate correspondant au programme de lavage choisi.



■ Verrouillage-Enfant

Cette fonction permet de verrouiller les boutons du panneau de commandes afin de prévenir toute manipulation involontaire ou intempestive.



■ Programmateur Fuzzy Logic

Il simplifie l'utilisation de votre lave-linge en associant automatiquement une température de lavage et une vitesse d'essorage au type de textile sélectionné. Il adapte également les consommations d'eau et d'énergie en fonction du poids de linge détecté dans le tambour. De plus, il assure l'équilibrage de la charge afin d'empêcher la formation de balourds et de réduire le niveau sonore lors de l'essorage.



■ Système de contrôle de la vitesse à faible niveau de bruit

En détectant la charge et l'équilibrage, il répartit uniformément la charge pour réduire le niveau de bruit de l'essorage.



■ Sécurité anti fuites (Aqua lock)

Conçu pour détecter les fuites éventuelles, le système Aqua lock prévient tout risque d'inondation lorsque la machine est en fonctionnement.



■ Lavage et défroissage vapeur

La vapeur permet de réduire la consommation d'eau et d'énergie tout en optimisant le résultat de lavage. Utilisée seule lors du cycle de défroissage, elle réduit notablement le nombre de plis sur le linge sec.



■ Pesée électronique

Détecte automatiquement le poids de la charge et y adapte le temps de lavage.

S ommaire

Mises en garde.....	3
Spécifications	4
Installation	5
Précautions à prendre avant le lavage.....	10
Apport de lessive.....	11
Fonction	13
Comment utiliser votre lave-linge	14
Maintenance	22
Guide de dépannage.....	26
Termes de la garantie	29

Avertissement!

Pour votre sécurité, les instructions contenues dans ce manuel doivent être suivies afin de minimiser le risque d'incendie ou d'explosion, de choc électrique ou prévenir les dommages aux biens, les blessures, ou un décès.

INSTRUCTIONS IMPORTANTES

AVERTISSEMENT : Afin de réduire le risque d'incendie, de choc électrique, ou de blessures pendant l'utilisation du machine à laver prendre les précautions de base suivantes :

- Ne pas mettre la main dans la machine si le panier ou l'agitateur est en mouvement.
- Ne pas installer ni stocker le machine à laver dans un endroit exposé aux intempéries.
- Ne pas toucher aux commandes.
- Ne pas réparer ni remplacer une pièce de la machine à laver, Ne pas essayer d'effectuer l'entretien, sauf si c'est spécifiquement recommandé dans les instructions de maintenance de l'utilisateur ou dans les instructions de réparation par l'utilisateur, et à condition de les comprendre et d'avoir les compétences nécessaires.
- Ne pas laisser de matériaux combustibles tels que des peluches, du papier, des chiffons, des produits chimiques, etc ... en dessous et autour de la machine.
- Une surveillance étroite est nécessaire si cet appareil est utilisé par ou près des enfants.
Ne pas laisser les enfants jouer sur, avec ou à l'intérieur de la machine ou de tout autre appareil.
- Ne pas laisser la porte du machine à laver ouverte
Une porte ouverte peut inciter les enfants à se suspendre à la porte ou à se glisser à l'intérieur de la machine à laver.
- Ne jamais mettre la main dans la machine à laver quand elle est en mouvement. Attendre l'arrêt complet du tambour.
- Ne pas laver ni sécher des articles qui ont été nettoyés, lavés, trempés dans des substances combustibles ou explosives ou tachés par ces substances (telles que la cire, l'huile, la peinture, l'essence, les dégraissants, les solvants de nettoyage à sec, le kérosène, etc ...) qui peuvent s'enflammer ou exploser. Il se peut que l'huile reste dans la cuve après un cycle complet de lavage, ce qui peut provoquer un incendie pendant le séchage. Par conséquent, ne pas insérez de vêtements imprégnés d'huile.
- Le processus de lessivage peut réduire le caractère ignifuge des tissus.
- Pour éviter cela, suivre soigneusement les instructions de lavage et de précaution du fabricant du vêtement.
- Ne pas fermer brusquement la porte de la machine à laver et ne pas essayer d'ouvrir la porte de force quand elle est verrouillée (Indicateur de verrouillage de la porte ON) pour ne pas endommager la porte de la machine à laver.
- Pour réduire la possibilité d'un choc électrique, retirer la prise de cet appareil ou débrancher la machine à laver sur le panneau de distribution domestique en retirant le fusible ou en déconnectant le coupe circuit avant de commencer à effectuer la maintenance ou le nettoyage.
- Ne jamais essayer de faire fonctionner cet appareil s'il est endommagé, s'il fonctionne mal, s'il est partiellement démonté ou si des pièces manquent ou sont brisées, y compris un cordon ou une prise endommagés.
- Si l'appareil a été en contact avec de l'eau, veuillez appeler votre service client.
Risque de choc électrique ou d'incendie.

CONSERVER CES INSTRUCTIONS

INSTRUCTIONS DE MISE A LA TERRE

Cet appareil doit être mis à la terre. En cas de mauvais fonctionnement ou de panne, la mise à la terre réduira le risque de choc électrique en fournissant un chemin de moindre résistance pour le courant électrique. Cet appareil est équipé d'un cordon comportant un conducteur de terre et une prise de terre

- Ne pas utiliser d'adaptateur et ne pas retirez la prise de terre.
- Si vous ne disposez pas d'une prise adaptée, consultez un électricien.

ATTENTION : Un mauvais branchement du conducteur de terre peut entraîner un risque de choc électrique. Si vous avez des doutes sur la mise à la terre correcte de l'appareil, faites appel à un électricien ou à un dépanneur qualifié. Ne pas modifier la fiche fournie avec l'appareil - si elle ne va pas dans la prise, faire installer une prise adaptée par un électricien qualifié.

S pécifications

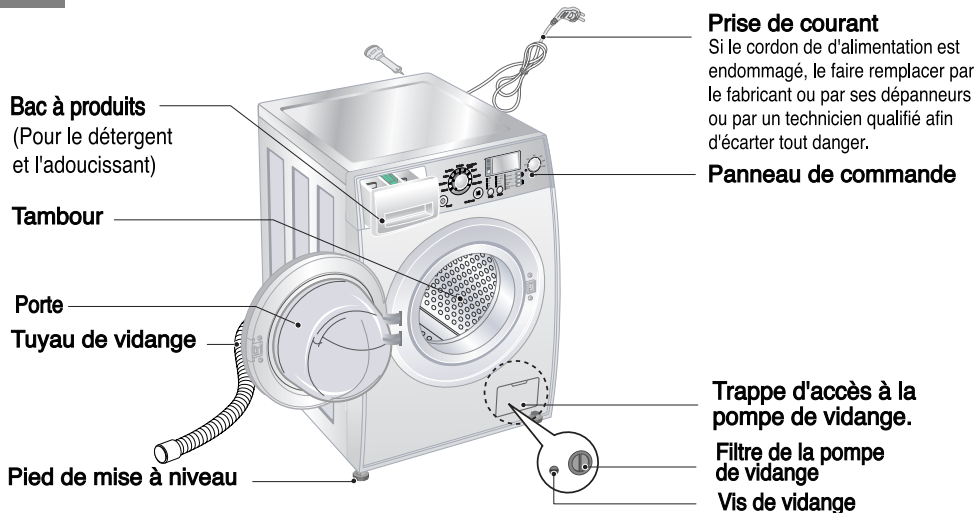

n	Nom	: Lave-linge à chargement frontal
n	Alimentation électrique	: 220-240 V~, 50Hz
n	Dimensions	: 600mm (L) x 590mm (P) x 850mm (H)
n	Poids	: 63kg
n	Watt Max.	: 2100W (Lavage), 1100W (Vapeur)
n	Capacité de lavage	: 8kg
n	Consommation d'eau	: 52 l (6,5 l / kg)
n	Pression d'eau admissible	: 0,3-10kgf/cm ² (30-1000kPa)
n	Vitesse d'essorage	: 1000 /400/600/800/1000/1200/1400

*L'apparence et les spécifications peuvent varier sans préavis dans le but d'améliorer la qualité des éléments.

■ Accessoires

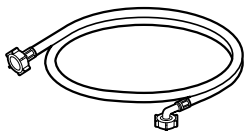

Tuyau d'arrivée d'eau

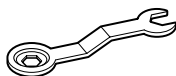

Clé

(Pour le débridaage du tambour et le réglage des pieds)

Installation

Installer ou stocker dans un endroit qui ne soit pas exposé à des températures inférieures à 0°C ou aux intempéries. La mise à la terre de la machine doit respecter tous les normes et décrets gouvernementaux en vigueur.

Dans certains pays sujets à des infections de cafards ou autres insectes, maintenez votre appareil électroménager et son environnement propre. Les dégâts causés par les cafards ou autres insectes ne seront pas pris en compte par la garantie.

■ Vis de bridage

L'appareil est muni de vis de bridage afin de prévenir tous dommages internes pendant le transport.

- Enlever l'emballage puis démonter les vis et les écrous sécurisant le transport avant d'utiliser le lave-linge.

⚠ Lors du déballage, enlever le support d'emballage placé au milieu de l'embase.

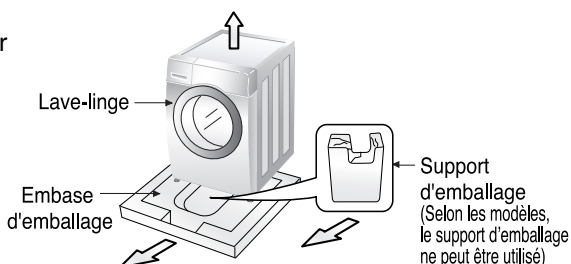

■ Dépose des vis de bridage

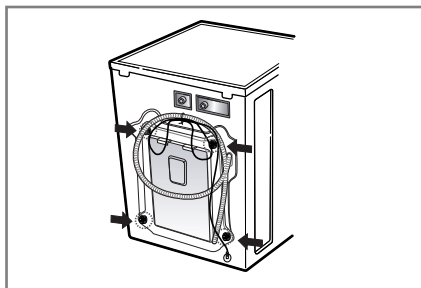

1. Les 4 vis spéciales sont serrées pour prévenir tous dommages internes pendant le transport. Avant de faire fonctionner la machine à laver, enlever les vis ainsi que les rondelles en caoutchouc.
- Ne pas les enlever pourrait provoquer une forte vibration, du bruit et un mauvais fonctionnement.
2. Dévisser les 4 vis à l'aide de la clé fournie cet effet (voir page 6).

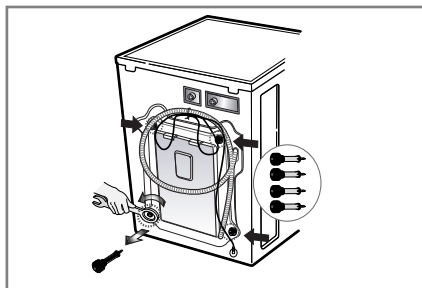

3. Enlever les 4 vis ainsi que les rondelles en caoutchouc en tordant légèrement la rondelle. Garder les 4 vis et la clé pour une utilisation future.
- Conserver les vis de bridage pour les réinstaller en cas de transports ultérieurs.
4. Obturer les trous avec les capuchons fournis.

■ Emplacement nécessaire pour l'installation

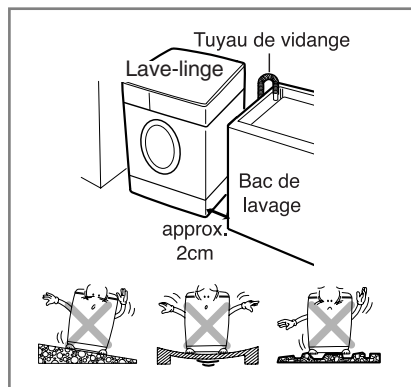

Mise à niveau du sol :

La pente admissible sous la machine est de 1°

Prise de courant :

Elle doit être située sur le côté de la machine et respecter une distance de 1,5 mètres. Afin d'éviter les risques de surcharge il tient de ne brancher qu'un seul appareil à cette prise.

Dégagement supplémentaire :

A prévoir pour le mur, la porte et le sol (10 cm : arrière / 2cm : côtés droit & gauche)

Ne jamais placer ni stocker de produits de lavage sur le dessus du lave-linge

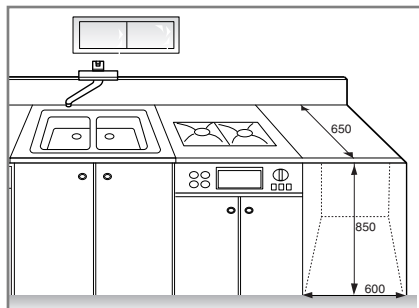

■ Mise en place

Installer le lave-linge sur un sol dur et plat.

- S'assurer que la libre circulation de l'air autour et sous la machine n'est pas entravée par un tapis, une carquette, etc ...
- Ne jamais tenter de corriger les irrégularités du sol en glissant des cales en bois, en carton ou autres matériaux sous les pieds de la machine.
- S'il est impossible de placer le lave-linge ailleurs qu'à proximité d'une gazinière ou de tout autre source de chaleur, il est indispensable de placer entre les deux appareils un isolant thermique de (85 x 60cm) recouvert d'une feuille d'aluminium côté gazinière ou source de chaleur .
- Le lave-linge doit être installé dans une pièce dont la température ne descend pas au-dessous de 0°C.
- S'assurer lors de l'installation du lave-linge qu'il est facilement accessible par un technicien en cas d'intervention.
- Le lave-linge mis en place, régler les quatre pieds à l'aide de la clé fournie (voir page 6) et s'assurer de la stabilité de l'appareil. Veiller à ce qu'un dégagement d'environ 20 mm soit respecté entre le panneau du lave-linge et le système d'évacuation de l'eau de vidange.

Installation

1 Raccordement électrique

1. Ne pas utiliser de rallonge ni de multi-prise.
2. Si le cordon d'alimentation est endommagé, le faire remplacer par le fabricant, ses dépanneurs ou un technicien qualifié afin d'écarter tout danger.
3. Après utilisation, toujours débrancher la machine et fermer l'arrivée d'eau.
4. Connecter la machine à une prise avec mise à la terre conformément aux réglementations de câblage en vigueur.
5. La position de l'appareil doit permettre d'accéder facilement à la prise.

Ne confiez le réglage ou la réparation de cet appareil qu'à un technicien agréé par le fabricant. Les réparations effectuées par toutes personnes non-qualifiées peuvent provoquer des dommages ou de sérieuses avaries. Pour toute réparation, contactez le service après-vente.

Ne pas entreposer le lave-linge dans une pièce où la température est amenée à descendre sous 0°C. Les tuyaux gelés peuvent se fendre.

A températures négatives, la fiabilité des composants électroniques peut se trouver altérée.

Si le lave-linge est livré pendant l'hiver et que la température extérieure est négative : entreposez-le quelques heures à température ambiante avant de le mettre en marche.

AVERTISSEMENT

AVERTISSEMENT concernant le cordon d'alimentation

Pour la plupart des appareils électroménagers, il est conseillé d'effectuer le branchement sur un circuit dédié, c'est-à-dire une prise unique qui n'alimente que l'appareil en question et sur laquelle aucune autre prise ni aucun circuit de dérivation ne vient s'ajouter. Reportez-vous à la page des spécifications de ce manuel de l'utilisateur pour connaître les consignes adéquates. (voir page 35).

Ne surchargez pas les prises murales. Cela présente un danger, au même titre que des prises murales ou des rallonges disloquées ou endommagées, des cordons d'alimentations effilochés ou une gaine d'isolation électrique défectueuse ou craquelée. L'un ou l'autre de ces cas de figure pourrait être à l'origine d'une électrocution ou d'un incendie. Contrôlez régulièrement le cordon électrique de votre appareil électroménager. S'il paraît endommagé ou détérioré, débranchez-le, cessez d'utiliser votre appareil et demandez à un réparateur agréé qu'il remplace le cordon par un cordon strictement identique.

Protégez le cordon d'alimentation contre tout mauvais traitement physique ou mécanique en évitant par exemple de le vriller, de l'entortiller, de le pincer, de le coincer dans une porte ou de marcher dessus. Faites particulièrement attention aux branchements, aux prises murales et au point de sortie du cordon d'alimentation de l'appareil.

1 La machine à laver doit être connectée à la conduite d'eau principale par un jeu de tuyaux neufs. Ne jamais utiliser un jeu de tuyaux usagé.

1 Connexion du tuyau d'alimentation en eau.

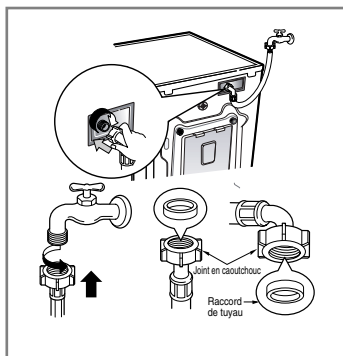

- ▶ La pression d'alimentation d'eau doit être comprise entre 30kPa et 1000kPa (0,3~10kgf/cm²).
- ▶ Ne pas tirer ni fausser le filetage lors de la connexion du tuyau d'admission à la valve.
- ▶ Si la pression d'arrivée d'eau est supérieure à 1000kPa, un dispositif de décompression devra être installé.
- Deux joints sont fournis avec le tuyau d'arrivée d'eau dans le raccord de la valve afin de prévenir les fuites d'eau.
- Vérifier l'étanchéité des connexions de la machine à laver en ouvrant le robinet d'arrivée d'eau au maximum.
- Vérifier périodiquement l'état du tuyau et remplacer le si nécessaire.
- S'assurer que le tuyau n'est pas tordu, plié ou écrasé.

Installation

Ce lave-linge n'est pas conçu pour être utilisé en environnement instable, tel que dans les avions, les caravanes etc. Avant de partir en vacances ou lorsque le lave-linge ne sera pas utilisé durant une période prolongée, fermez le robinet d'arrivée d'eau, surtout si la pièce ne dispose pas de bouche d'évacuation d'eau.

■ Installation du tuyau de vidange

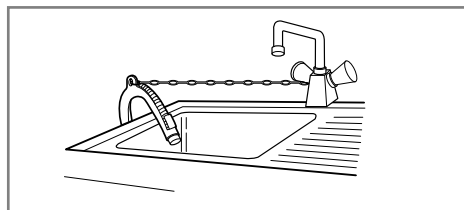
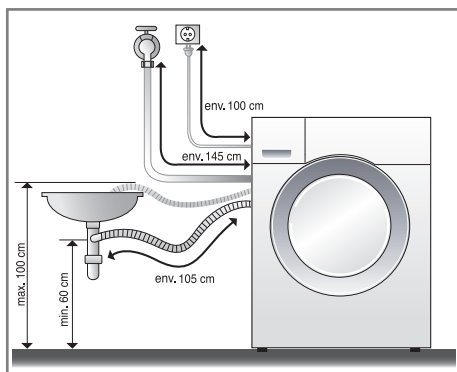

- Lors de l'installation veillez à fixer solidement le tuyau de vidange des eaux usées.
- Une fixation appropriée du tuyau de vidange protégera le sol des dommages dus à une fuite d'eau.

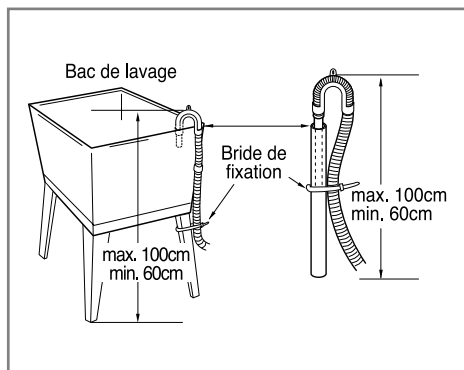
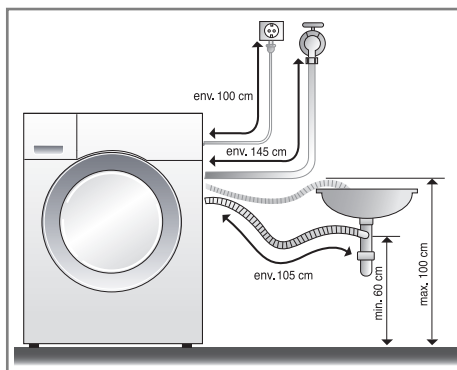

- Le tuyau de vidange ne devra pas être placé à plus de 100 cm au dessus du sol.
- Une fixation appropriée du tuyau de vidange protégera le sol des dommages résultant d'une fuite d'eau.
- Si le tuyau de vidange est trop long, ne pas l'installer. Le substituer par un plus court afin d'éviter un bruit anormal.

Installation

■ Réglage de niveau



1. Pour réduire les vibrations et les bruits excessifs, installer la machine sur un sol stable et à niveau, de préférence dans un coin de la pièce.

REMARQUE *Un plancher en bois ou surélevé peut provoquer des vibrations excessives ou des erreurs d'équilibrage de charge.*

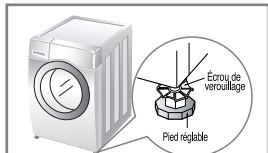

2. Si le sol est inégal, régler les pieds de mise à niveau (ne pas insérer de cales de bois, etc ... sous les pieds). S'assurer que les quatre pieds sont stables et reposent sur le sol. Vérifier ensuite que l'appareil est parfaitement à niveau (utiliser un niveau à bulle d'air).

※ *Après le réglage des pieds, serrer le contre écrou en le tournant dans le sens inverse des aiguilles d'une montre.*

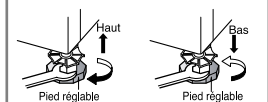

REMARQUE *Dans le cas où la machine est installée en hauteur, elle doit être solidement amarée afin d'éviter tout risque de chute.*

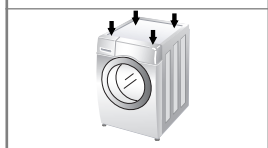

* *Vérification en diagonale*

Le lave-linge doit rester parfaitement stable lorsqu'on appuie sur l'un des angles supérieurs. Dans le cas contraire, il tient de réajuster les pieds de la machine.

■ Sols en béton

- La surface d'installation doit être propre, sèche et à niveau.
- Installer le lave-linge sur un sol dur et plat.

■ Carrelage (Sols glissants)

- Découpez un adhésif anti-dérapant en deux morceaux de 70X70mm. Collez les sur le sol aux emplacements prévus des pieds de la machine. Placez l'appareil et régler les pieds pour qu'il soit à niveau.

■ Parquets

- Les parquets sont particulièrement sensibles aux vibrations.
- Pour éviter les vibrations nous vous recommandons de placer des rondelles en caoutchouc d'au moins 15 mm d'épaisseur sous chaque pied.
- Si possible installer la machine dans un angle de la pièce à l'endroit le plus stable.

Rondelles en caoutchouc

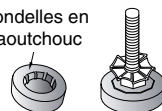

※ *Insérer les rondelles de caoutchouc pour réduire les vibrations.*

※ *Vous pouvez vous procurer les rondelles de caoutchouc en les commandant au SAV de LG sous la référence 4620ER4002B.*

Important!

- Un positionnement et une mise à niveau approprié du lave-linge assurent un fonctionnement fiable et durable du lave-linge.
- La machine doit être absolument stable et à niveau.
- Le lave-linge ne doit pas « basculer » lors d'une pression sur l'un des angles supérieurs.
- La surface d'installation doit être propre, sans cire ni autres produits d'entretien des sols.
- Veillez à ce que les pieds restent sec. Dans le cas contraire, l'appareil pourrait glisser.

P récautions à prendre avant le lavage

■ Avant la première utilisation

Sélectionnez un cycle (Coton 60°C, mettre une demi dose de détergent) et faire tourner l'appareil à vide. Cela permettra d'évacuer les éventuels résidus de fabrication.

■ Précautions à prendre avant le lavage

1. Etiquettes d'entretien

Chercher l'étiquette d'entretien sur vos vêtements. Vous connaîtrez ainsi la composition du textile et la façon de le laver.

2. Tri

Pour un meilleur résultat, trier les vêtements. Préparer les charges qui peuvent être lavées avec un même cycle de lavage. La température de l'eau et la vitesse d'essorage varient en fonction des différents textile. Séparer toujours les cotons foncés des cotons claires et du blanc. Laver les couleurs séparément pour éviter qu'elles ne déteignent sur les blancs. Eviter si possible, de laver des articles très sales avec des articles peu sales

Salissure (Très sale, Normal, peu sale) : Séparer les vêtements en fonction du degrés de salissure.

Couleurs (Pâles, Clairs, Foncés) : Séparer le linge blanc et le linge de couleur.

Peluche (Textiles pelucheux, Textiles, capteurs) : Laver séparément les textiles pelucheux et les textiles capteurs de peluche.

Textiles pelucheux : tissu éponge, serviettes de toilette, langes

Textiles capteurs de peluches : synthétiques, velours côtelés, chaussettes

3. Précautions à prendre avant le chargement

Mixer la charge avec des articles de différentes tailles. Charger les articles les plus volumineux en premier. Ils ne doivent pas représenter plus de la moitié de la charge de lavage. Ne pas laver un article seul afin d'éviter un déséquilibre de la charge.

Si tel était le cas, ajouter un ou deux articles similaires.

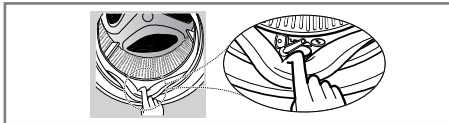
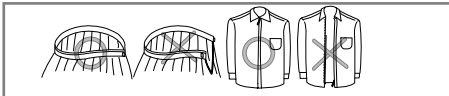
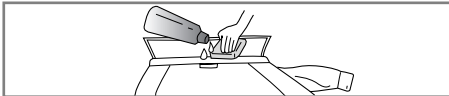
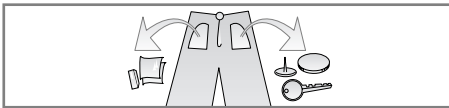

- Vérifier que toutes les poches sont vides. Des objets tels que des clous, des pinces à cheveux, des allumettes, des stylos, des pièces de monnaie ou des clés peuvent endommager votre lave-linge et vos vêtements.
- Fermer les fermetures à glissière, à crochets et les boutons pressions pour éviter que les vêtements ne s'accrochent les uns aux autres
- Eliminer auparavant les salissures et les taches sur les cols et les poignets avec un peu de détergent dissous dans l'eau.
- Le tambour de lavage devra être nettoyé de temps en temps.
- Les petits articles métalliques tels que les trombones, les punaises, les clés ou autres épingles à nourrisse peuvent endommager le tambour et engendrer des points de rouille. Veillez à bien vider vos poches.

Ajout de lessive

■ Ajout de lessive et d'adoucissant

1. Bac à produits

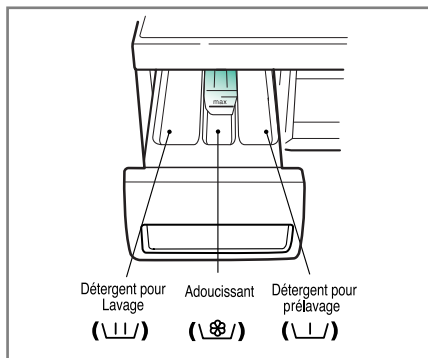

- Lavage uniquement → | | |
- Prélavage + Lavage → | | | • | | |

2. Ajout d'adoucissant

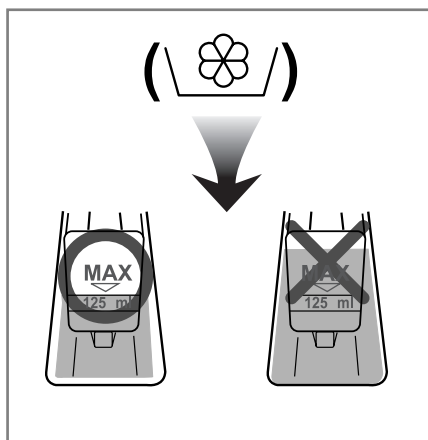

- Ne pas dépasser la ligne de remplissage maximum. En cas de dépassement, l'adoucissant pourrait être distribué trop tôt et tâcher les vêtements.
- Ne pas laisser l'adoucissant dans le bac à produits plus de deux jours. (L'adoucissant pourrait durcir)
- L'adoucissant sera automatiquement ajouté pendant le cycle de rinçage.
- Ne pas ouvrir le tiroir au moment de l'arrivée d'eau.
- Les solvants (White spirit, acétone, etc) ne doivent jamais être utilisés.

REMARQUE Ne pas verser l'adoucissant directement sur les vêtements.

3. Dosage du détergent

- *Le détergent devra être utilisé selon les instructions de son fabricant.*
- *Utiliser trop de détergent peut entraîner des dysfonctionnements qui se traduiront par une formation excessive de mousse, un alourdissement du tambour et un mauvais résultat de lavage.*
- *Si vous utilisez du détergent en poudre veillez à ce qu'il soit conçu pour une utilisation en machine.*
- Il peut être nécessaire d'ajuster la quantité de détergent en fonction de la température et de la dureté de l'eau, du poids et du niveau de saleté de la charge. Pour un meilleur résultat, éviter une formation excessive de mousse.

4. Adoucisseur d'eau

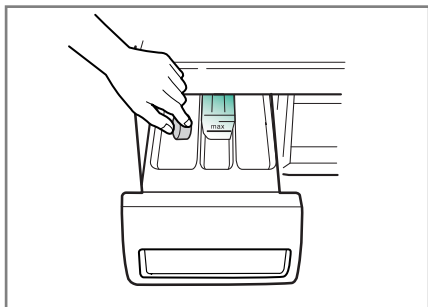

- L'utilisation d'un adoucisseur d'eau peut être nécessaire dans les régions où l'eau est extrêmement calcaire. Respectez les quantités indiquées sur l'emballage. Ajoutez d'abord le détergent puis l'adoucisseur.
- Utilisez la même quantité de détergent que celle recommandée pour les zones d'eau douce.

*Suggestions

Pleine charge : selon les recommandations du fabricant.
Charge partielle : 3/4 de la quantité normale.
Charge minimum : 1/2 de la charge totale.

- Le détergent est libéré par le distributeur au début du cycle.

5. Utilisation de tablettes

- 1) Ouvrir la porte et placer les tablettes dans le tambour.

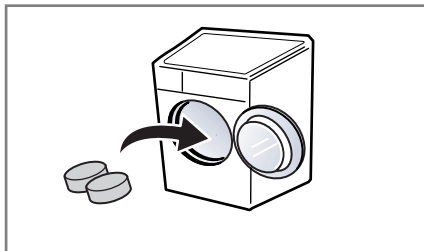

- 2) Charger le linge dans le tambour.

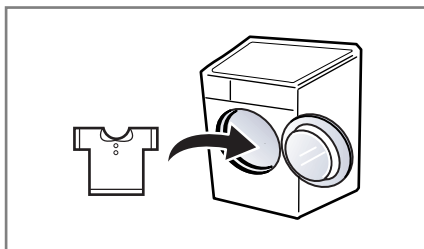

- 3) Fermer la porte.

■ Programmes recommandés selon les types de textiles

Programme	Type de textile	Conseillé Température (Option)	Option	Charge Maximale (en minute)
Coton	Vérifier d'abord si ce linge peut être lavé en machine (coton blanc, serviettes en lin et draps...)	60°C (Froid, 30°C, 40°C, 95°C)	- Intensif - Prélavage - Anti-froissage - Rinçage extra	Nominale
Coton rapide	Vêtements peu sales et petites quantités.	40°C (Froid, 30°C, 60°C)		Moins de 7,0kg
Synthétiques	Polyamide, acrylique, polyester			Moins de 4,0kg
Univers blanc	Ce programme est conçu pour le linge de maison (ex : Draps, serviettes ...).	60°C (40°C, 95°C)		
Anti-Allergie	Coton, sous-vêtements, taies d'oreiller, draps, vêtements pour bébés	60°C	- Intensif - Anti-froissage - Rinçage extra	
Délicat	Délicat , linge fragile	30°C (Froid, 40°C)	- Intensif - Anti-froissage	Moins de 3,0kg
Rapide 30'	Type de textile similaire aux textiles en Coton et Synthétiques.			Moins de 2,0kg
Lavage à la main/ Laine 	Articles délicats nécessitant un lavage à la main			40°C (Froid, 30°C)
Défroissage	Coton mélangé, Polyester mélangé, Chemises et chemisiers.	Pas de choix	- Vapeur par défaut.	Charger 3 articles.

* **Température de l'eau** : Sélectionnez la température de l'eau pour les cycles de lavage. Suivez toujours les indications des étiquettes d'entretien de fabrication des vêtements.

* **Rinçage extra** : Effectué à chaud (40°C), le rinçage extra prévient les risques d'irritations en assurant la dissolution des éventuels résidus de lessive. Il est idéal pour les vêtements de bébé et des personnes à la peau particulièrement sensible.

* **Intensif** : L'option "Intensif" est dédiée au linge très sale.

* Les programmes avec option "Coton 60°C+Vapeur+Intensif" ont été testés conformément aux normes EN60456 et IEC60456.

* **Prélavage** : Si le linge est très sale, il est recommandé d'utiliser le programme de prélavage. Le mode Prélavage est disponible avec les programmes Coton, Univers blanc et Synthétiques.

* **Anti-froissage** : Pour éviter les plis, sélectionnez cette option en même temps que l'essorage.

* **Anti-Allergie** : Ce programme aide à réduire les réactions allergiques provoquées par des acariens de poussière. Les acariens sont tués et éliminés du linge à l'aide de vapeur "haute température" et un rinçage intensif.



Le programme pour la laine de cette machine est approuvée par le Secrétariat de laine pour le lavage de produits en laine lavables à la machine, en partant du principe que les produits sont lavés conformément aux instructions sur l'étiquette du vêtement et aux instructions fournies par le fabricant de cette machine à laver (M0708).

* **Remarques** : Un produit de lessive normale synthétique est recommandé. Le programme pour la laine a des mouvements calmes et des rotations à une vitesse limitée pour protéger les vêtements.

C omment utiliser votre lave-linge

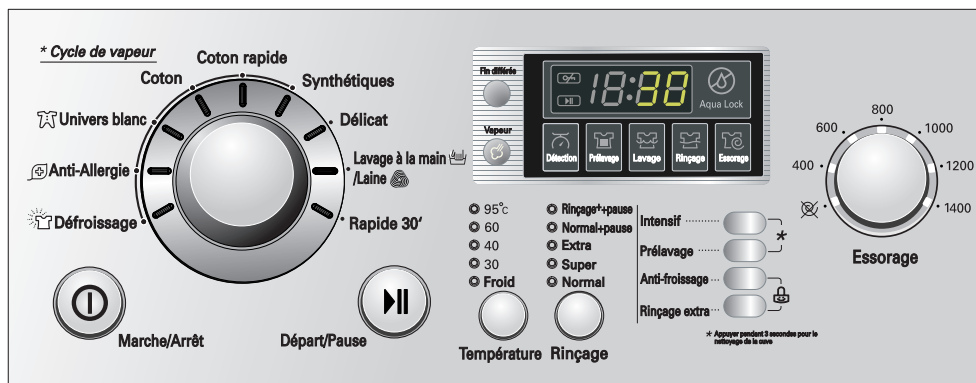

1. Utilisation du programme de lavage par défaut

- Pour démarrer, appuyez sur le bouton **Marche/Arrêt**.
- Appuyez sur le bouton **Départ/Pause**.
- Paramètres par défaut
 - **Lavage** : 1 lavage seul
 - **Rinçage** : 3 fois
 - **Essorage** : 1400 tr/mn
 - **Température de l'eau** : 60°C
 - **Programme** : Coton

2. Sélection manuelle du programme

- Pour démarrer, appuyez sur le bouton **Marche/Arrêt**.
 - Sélectionnez les paramètres à utiliser en appuyant sur chaque bouton.
- Pour sélectionner chacun des paramètres, consultez les pages 15 à 21*
- Appuyez sur le bouton **Départ/Pause**.

3. Signal sonore: allumé/ éteint

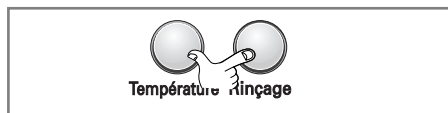

- La fonction pour allumer/éteindre le signal sonore peut être activée en appuyant les touches **Température de l'eau** et **Rinçage** simultanément.
- La fonction pour allumer/éteindre le signal sonore peut être activée à chaque moment et est désactivée automatiquement lors d'une panne d'électricité.
La fonction pour allumer/éteindre le signal sonore marche aussi quand l'appareil est désactivé.

C Comment utiliser votre lave-linge

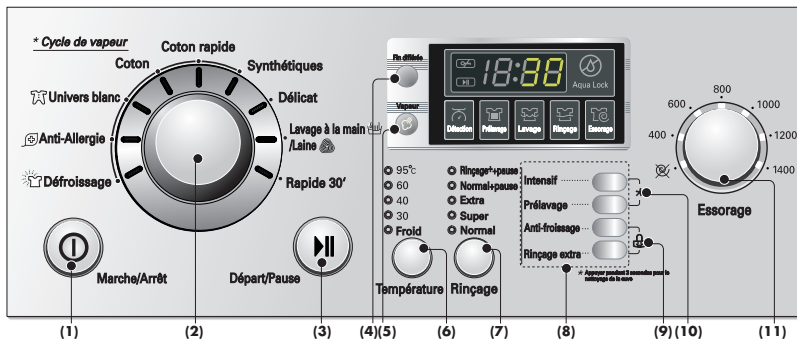

- | | | |
|---------------------------|-----------------------------------|---------------------------|
| (1) Bouton : Marche/Arrêt | (5) Bouton : Vapeur | (9) Verrouillage Enfant |
| (2) Cadran : Programme | (6) Bouton : Température de l'eau | (10) Nettoyage de la cuve |
| (3) Bouton : Départ/Pause | (7) Bouton : Rinçage | (11) Cadran : Essorage |
| (4) Bouton : Fin différée | | |

Mise en marche



1. Marche/Arrêt

- Appuyer sur le bouton **Marche/Arrêt** pour faire démarrer et stopper la machine.
- On peut aussi l'utiliser pour annuler la fonction **Fin différée**.

2. Programme par défaut

- Lorsqu'on a appuyé sur le bouton **Marche/Arrêt**, la machine à laver est prête à lancer un programme Coton dont les paramètres par défaut sont détaillés ci-dessous
- Si ces paramètres par défaut conviennent à votre utilisation immédiate, il vous suffit d'appuyer sur le bouton **Départ/Pause** pour débiter le cycle de lavage

■ Programme initial

- Programme Coton / Lavage principal / Rinçage normal / 1400 tr/mn / 60°C

Sélection du programme désiré

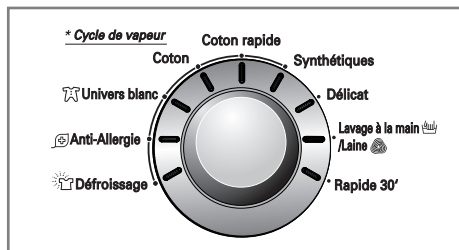

- 9 programmes sont disponibles :
 - Coton
 - Coton rapide
 - Synthétiques
 - Délicat
 - Lavage à main/Laine
 - Rapide 30'
 - Défroissage
 - Anti-Allergie
 - Univers blanc
- le programme Coton est sélectionné par défaut lorsqu'on appuie sur la touche Marche/Arrêt.
- Pour sélectionner un autre programme, il suffit de tourner le programmeur. L'ordre des programmes est le suivant : "Coton – Coton rapide – Synthétiques – Délicat – Lavage à main/Laine – Rapide 30' – Défroissage – Anti-Allergie – Univers blanc".

Pour choisir le programme le plus approprié à votre utilisation Voir page 13.

C omment utiliser votre lave-linge

Départ/Pause



1. Départ

- On utilise le bouton **Départ/Pause** pour lancer le cycle de lavage ou pour suspendre le cycle en cours d'utilisation.

2. Pause

- S'il est nécessaire d'arrêter temporairement le cycle de lavage, appuyer sur le bouton "**Départ/Pause**"

- La machine s'éteint automatiquement 4 minutes après avoir suspendu le déroulement du cycle

NB : En mode Pause ou lorsque le programme de lavage est terminé, le hublot est automatiquement déverrouillé après 1 à 2 minutes.

Détection



- Lorsque "Détection" apparaît sur L'écran, la machine tourne au ralenti et pèse la quantité de linge dans le tambour. Cela peut prendre quelques secondes.
- Le mode "Détection" est disponible avec les programmes Coton, Coton rapide, Synthétiques, Anti-Allergie et Univers blanc.

Verrouillage de la porte



- Ce voyant s'illumine lorsque la porte est verrouillée.
- La porte est déverrouillée en appuyant sur la touche "Départ/Pause" arrêtant la machine.

Fin différée

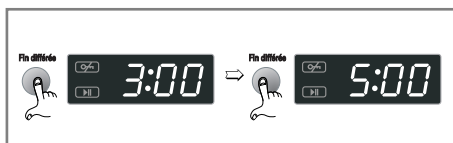

Préparation du lavage avant la programmation de la "Fin différée"

- Ouvrez le robinet d'eau.
- Chargez le linge et fermez la porte.
- Versez le détergent et l'adoucissant dans le réservoir.

- Programmation de la "**Fin différée**"

- Appuyez sur le bouton **Marche/Arrêt**.
- Sélectionner le programme désiré.
- Appuyez sur le bouton **Fin différée** et programmez le temps désiré.
- Appuyez sur le bouton **Départ/Pause**

- Lorsqu'on appuie sur la touche Fin différée, la valeur affichée par défaut est "3:00". Cela signifie que la fin du cycle de lavage est différée de 3 heures .
- Chaque pression sur cette touche diffère d'une heure de plus la fin du cycle (maxi 19 heures).
- Pour annuler le **Fin différée**, appuyez sur le bouton **Marche/Arrêt**.
- La **Fin différée** correspond au temps qui sépare l'instant de la programmation de l'achèvement du cycle (Lavage, Rinçage, Essorage).

- *La Fin différée et le temps de lavage réel peuvent varier en fonction des conditions de température et d'alimentation en eau.*

C omment utiliser votre lave-linge

Vapeur



La fonction vapeur se sélectionne en appuyant sur la touche Vapeur. Le voyant au centre de la touche s'éclaire lorsque la fonction est active.

La fonction vapeur est :

- Dédicée au lavage des vêtements très sales et/ou souillés non délicats, des sous vêtements ou des vêtements de bébé.
- Disponible sur les programmes Coton, Synthétique et Univers blanc. Le cycle de défroissage est indissociable de la vapeur.

Programme	Température de l'eau
Coton	60°C (30°C, 40°C, 95°C)
Coton rapide	40°C (30°C, 60°C)
Synthétiques	40°C (30°C, 60°C)
Anti-Allergie	60°C
Univers blanc	60°C (40°C, 95°C)
Défroissage	Pas de choix

- Caractérisée par des performances de lavage accrues et une consommation d'énergie réduite.
- Déconseillée pour le lavage des vêtements délicats tels que la laine et la soie ou de couleurs fragiles et sujettes à la décoloration.

NOTE:

- Pendant le cycle, la vapeur est très dense et il peut sembler qu'il n'y a pas d'eau dans le tambour. C'est une condition normale de fonctionnement.
- Pendant le cycle le jet de vapeur ne peut être vu au travers du hublot. C'est une condition normale de fonctionnement.
- Le jet de vapeur peut se faire entendre lorsqu'il pénètre dans le tambour. C'est une condition normale de fonctionnement.
- N'essayez pas d'ouvrir la porte pendant le fonctionnement de l'appareil. La vapeur peut causer de graves brûlures.

⚠ Avertissement:

- Ne laissez jamais la porte ouverte et ne tentez de l'ouvrir pendant le fonctionnement de l'appareil. La vapeur peut causer de graves brûlures.

Défroissage

■ Cycle de défroissage.

- Convient aux vêtements légèrement froissés et/ou ayant été pliés pendant un temps prolongé. Il facilite le repassage. (Ne défroissez pas de vêtements humides)
- Réduit la formation de plis.

■ Utilisation du cycle de défroissage.

1. Sélectionnez le cycle de défroissage à l'aide du programmeur.
2. Chargez au plus 3 articles.
3. Appuyez plusieurs fois sur le bouton Vapeur jusqu'à ce que l'écran LED indique le chiffre correspondant au nombre d'articles présents dans le tambour. Il indique 2 par défaut.

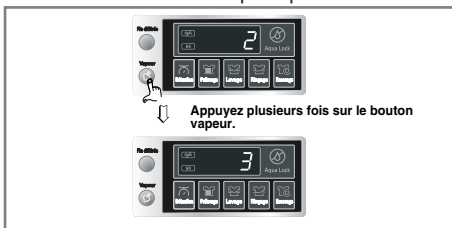

4. Appuyez sur le bouton Départ/ Pause.

[Mise en garde]

- Le cycle de défroissage n'est pas comme les autres cycles de lavage ou de séchage.
- Compte tenu des caractéristiques des fibres de coton, il est recommandé de ne pas utiliser ce programme pour des vêtements d'une composition 100% coton.
- Détachez préalablement les tissus afin d'éviter que la chaleur ne fixe définitivement les taches.
- Assurez vous que l'arrivée d'eau est ouverte. La production de vapeur nécessite de l'eau.
- Faites attention de ne pas toucher la porte. Elle peut être très chaude.
- N'essayez pas d'ouvrir la porte pendant le fonctionnement de l'appareil. La vapeur peut causer de graves brûlures.
- Chargez au plus 3 articles.
- Les vêtements peuvent être portés environ 10 minutes après avoir été sortis de l'appareil. Il se peut qu'ils soient légèrement humides.

⚠ Avertissement:

- N'essayez pas d'entrer dans l'appareil pendant qu'il fonctionne. La vapeur peut causer de graves brûlures.
- Maintenir les animaux de compagnie à distance du lave-linge.

C omment utiliser votre lave-linge

Température de l'eau

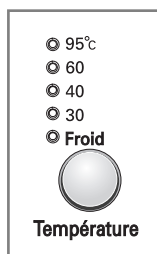

- On peut sélectionner la température de l'eau en appuyant sur le bouton Température.

- *Froid*

- *30°C / 40°C / 60°C / 95°C*

- La température de l'eau peut être sélectionnée en fonction du programme comme expliqué ci-dessous.

- Univers blanc

40°C - 60°C - 95°C

- Coton

Froid - 30°C - 40°C - 60°C - 95°C

- Synthétiques, Coton rapide

Froid - 30°C - 40°C - 60°C

- Délicat, Rapide 30', Lavage à la main/Laine

Froid - 30°C - 40°C

- Anti-Allergie

60°C

La température sélectionnée s'allume.

Pour des informations plus détaillées, voir page 13.

Rinçage

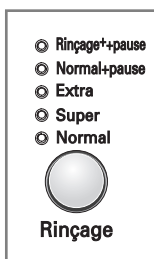

- En appuyant sur le bouton Rinçage, vous pouvez sélectionner le type de rinçage.

1. Normal

- *Coton, Coton rapide, Anti-Allergie, Univers blanc, Stérilisation exécute 3 rinçages*
- *Rapide 30', Lavage à la main/Laine, Délicat exécute 2 rinçages*

2. Super & Extra

- Le choix de la fonction Super & Extra augmente le temps et la quantité d'eau de rinçage.

3. Pause

Le cycle est interrompu avant la vidange de l'eau de rinçage. Le déchargement du linge peut ainsi être différé sans risque de formation de plis ou de mauvaises odeurs. Pour vidanger et essorer votre linge, sélectionnez l'option essorage.

4. Rinçage⁺ + Pause

Cette fonction associe un rinçage Super à la fonction Pause.

C omment utiliser votre lave-linge

Option

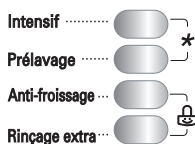

* Appuyer pendant 3 secondes pour le nettoyage de la cuve

- Appuyez sur la touche Option pour sélectionner la fonction désirée

1. Intensif

- L'option "Intensif" est dédiée au linge très sale.
- Lorsque l'option « Intensif » est sélectionnée, le temps de lavage peut être prolongé, selon le programme sélectionné.
- Pour utiliser cette option, appuyez sur le bouton Intensif une seule fois avant le début du programme de lavage.

2. Prélavage

- Utiliser cette option pour les charges qui nécessitent un prétraitement. Elle ajoute 16 minutes de prélavage et une vidange.
- Lors de l'utilisation de l'option « Prélavage » veillez à placer de la lessive en poudre dans le compartiment prévu à cet effet (voir page 13) .

3. Anti-froissage

- Pour éviter les plis, sélectionnez cette option en même temps que l'essorage.

4. Rinçage extra

- Effectué à chaud (40°C), le Rinçage extra prévient les risques d'irritations en assurant la dissolution des éventuels résidus de lessive. Il est idéal pour les vêtements de bébé et des personnes à la peau particulièrement sensible.

Verrouillage Enfant



- Cette fonction permet de verrouiller les boutons du panneau de commandes afin de prévenir toute manipulation involontaire ou intempestive.
- Le verrouillage enfant s'active en appuyant simultanément sur les boutons **Anti-froissage** et **Rinçage extra** pendant environ 3 secondes.



- Pour désactiver la fonction appuyez de nouveau et simultanément sur les boutons **Anti-froissage** et **Rinçage extra** pendant environ 3 secondes.



- Si vous voulez changer le programme alors que le Verrouillage-Enfant est activé :
1. Appuyer simultanément sur les boutons **Anti-froissage** et **Rinçage extra**.
 2. Appuyer ensuite sur le bouton **Départ/Pause**.
 3. Sélectionner le programme désiré et ré-appuyer sur le bouton **Départ/Pause**.



- La sécurité enfant peut être activée à tout moment et désactivée en respectant la procédure d'annulation de la sécurité enfant. Les dysfonctionnements ou le fait d'éteindre l'appareil n'affectent pas cette sécurité.

C omment utiliser votre lave-linge

Nettoyage de la cuve



Le cycle de nettoyage de la cuve se sélectionne en maintenant simultanément appuyés les boutons Intensif et Prélavage. Lorsqu'il est activé, l'écran LED affiche « t c l ».



Ce cycle est spécialement conçu pour le nettoyage interne du lave-linge. Utilisez le régulièrement.

■ Comment utiliser le cycle de nettoyage :

1. Assurez vous que le tambour est vide et fermez la porte.
 2. Ouvrez le bac à produits et versez la javel dans le compartiment prévu à cet effet.
- NOTE :** N'ajoutez pas de détergent. Ils pourraient produire une quantité excessive de mousse et entraîner des fuites.
3. Fermez délicatement le bac à produits.
 4. Appuyez sur marche, puis simultanément sur les boutons Intensif et Prélavage jusqu'à ce que l'écran LED affiche « t c l ».

5. Appuyez sur le bouton Départ/Pause pour lancer le cycle.
6. Après le cycle, laissez la porte ouverte pour laisser sécher le joint flexible, le hublot et le contour de porte.

⚠ Avertissement :

Si des enfants sont présents, veillez à ce qu'ils n'aient pas accès au lave-linge. Ne les laissez pas sans surveillance et écoutez l'opération autant que possible l'opération.

Essorage

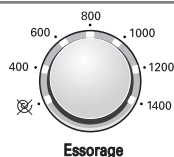

- Sélectionner la vitesse d'essorage en tournant le sélecteur.

1. Spin selection

- Les vitesses d'essorage disponibles varient en fonction des modèles et des programmes comme expliqué ci-après :

- Coton & Coton rapide & Rapide 30'

☒ - 400 - 600 - 800 - 1000 - 1200 - 1400

- Synthétiques & Lavage à la main/Laine & Anti-Allergie & Univers blanc

☒ - 400 - 600 - 800 - 1000

- Délicat

☒ - 400 - 600 - 800

2. Pas d'essorage (☒)

- Si on sélectionne " ☒ " (pas d'essorage), le lave-linge s'arrête après la vidange de l'eau de rinçage

3. Essorage

1. Appuyer sur le bouton Marche/Arrêt.
2. Définissez la vitesse d'essorage à l'aide du sélecteur.
3. Appuyer sur le bouton Départ/Pause.

Cette fonction est sélectionnée si l'option est allumée.

C omment utiliser votre lave-linge

Affichage



1. Affichage de fonctions particulières

- Lorsque la sécurité enfant est sélectionnée, le symbole " \square L " s'affiche.
- Lorsque le Fin différée est sélectionnée, l'écran indique le temps nécessaire à l'achèvement du programme sélectionné.

2. Affichage des codes Erreur

- Si le lave-linge rencontre un problème, il affiche l'un des codes Erreurs suivants :
- " PE " : Problème de Pressostat
- " FE " : Fuite d'eau
- " DE " : Porte ouverte
- " LE " : Défaillance mécanique du moteur
- " IE " : Problème d'arrivée d'eau
- " DE " : Problème d'évacuation
- " UE " : Problème de balourd
- " TE " : Problème de température d'eau
- " RE " : Cycle interrompu suite a une coupure de courant
- " PF " : Le lave-linge a connu une panne d'électricité.

Si ces messages d'erreur s'affichent, reportez vous à la page 55 du présent manuel et suivez les instructions.

3. Fin de lavage

- A la fin du cycle de lavage, " *End* " s'affiche, le lave-linge s'arrête et il est mis hors tension.

4. Temps restant

- Pendant le cycle de lavage, le temps de lavage restant s'affiche.
 - Durées indicatives fournies par le fabricant.
- **Coton** : environ 1 heure et 51 minutes
 - **Coton rapide** : environ 1 heure et 26 minutes
 - **Synthétiques** : environ 1 heure et 24 minutes
 - **Uniers blanc** : environ 2 heure et 27 minutes
 - **Délicat** : environ 1 heure et 7 minutes
 - **Lavage à la main/Laine** : environ 48 minutes
 - **Rapide 30'** : environ 30 minutes
 - **Défroissage** : environ 18 minutes
 - **Anti-Allergie** : environ 2 heure et 1 minutes
- Le temps de lavage peut varier en fonction de la quantité de linge, de la pression du robinet d'eau, de la température de l'eau et d'autres conditions.
 - Si un balourd ou un excès de mousse est détecté, le temps de lavage augmente rapport au temps initialement prévu.
(Le temps supplémentaire maximal est de 45 minutes.)

Temps restant

- Pendant le cycle, l'afficheur digital donne une estimation du temps nécessaire à l'achèvement du programme.
- Le poids de la charge influe sur le temps de lavage. C'est pourquoi le lave-linge ajuste l'estimation du temps restant après la pesée du linge.

Dérroulement de programme

- Il indique l'étape en cours du cycle de lavage.

- * Afin de réduire le risque de choc électrique, il est impératif de débrancher le cordon d'alimentation avant toute opération de maintenance ou d'entretien.
- * Avant la mise au rebus de votre lave-linge, coupez le cordon d'alimentation et démontez le hublot pour éviter que de jeunes enfants ne restent bloqués à l'intérieur. Rangez les emballages hors de portée des enfants envers qui ils constituent un danger, surtout les films plastiques et le polystyrène qui peuvent entraîner des suffocations.

■ Le filtre d'arrivée d'eau

- " / E " Le message d'erreur clignote sur le panneau de commande si l'eau ne pénètre pas dans le tiroir de détergent.
- Si votre eau est très dure ou si elle contient des traces de dépôt calcaire, le filtre d'admission d'eau peut s'obstruer Il faut donc le nettoyer régulièrement.

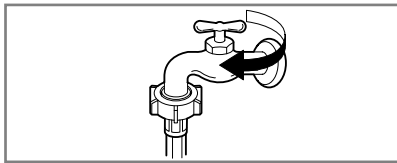

1. Fermer le robinet d'eau.

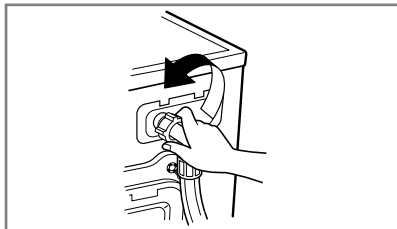

2. Dévisser le tuyau d'arrivée d'eau.

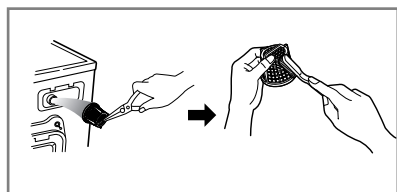

3. Nettoyer le filtre avec une brosse à poils durs.

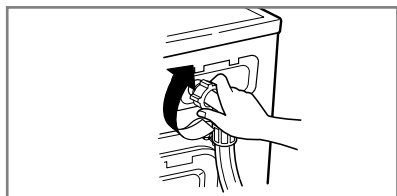

4. Resserrer le tuyau d'arrivée d'eau.

■ Le filtre de la pompe de vidange

* Le filtre de vidange recueille les fils et les petits objets présents dans le linge. Vérifier régulièrement la propreté du filtre pour assurer le bon fonctionnement de la machine.

⚠ ATTENTION Vider d'abord le filtre en utilisant le tuyau de vidange. Ouvrir ensuite le filtre de la pompe pour enlever ce qui peut l'avoir obstrué.

* Avant de procéder à une vidange en urgence pour nettoyer le tuyau, ou bien à l'ouverture du hublot, laisser la température de l'eau s'abaisser.

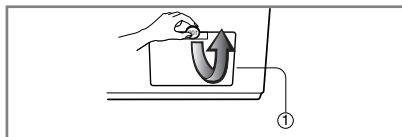

1. Ouvrir la trappe de vidange à l'aide d'une pièce de monnaie.

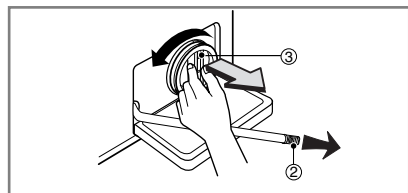

2. Retirer le bouchon de purge (2), laisser l'eau s'écouler. Utiliser un récipient pour empêcher l'eau de se répandre sur le sol. Lorsque l'eau ne s'écoule plus, dévisser le filtre de la pompe (3) en le faisant tourner vers la gauche.

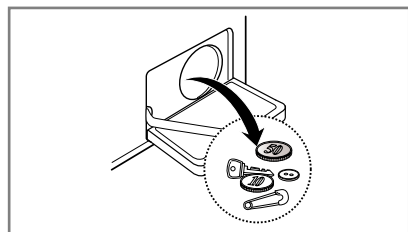

3. Enlever tout corps étrangé du filtre de la pompe (3).

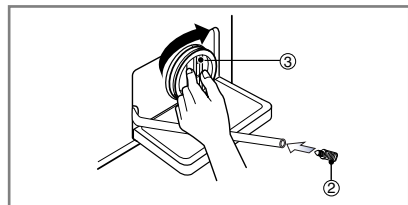

4. Après le nettoyage, faire tourner le filtre de la pompe (3) dans le sens des aiguilles d'une montre et insérer le bouchon de purge (2) pour le remettre en place. Fermer le capot.

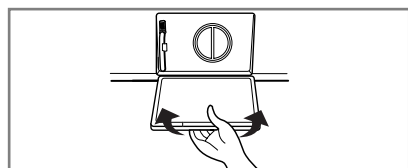

■ Tiroir distributeur

- * Après un certain temps, les détergents et les adoucissants laissent un dépôt dans le tiroir.
- Il tient de le nettoyer périodiquement à l'eau courante.
- Si nécessaire on peut le retirer complètement de la machine en appuyant sur le cliquet et en le tirant pour le sortir.
- Pour faciliter le nettoyage, on peut enlever la partie supérieure du compartiment de l'adoucissant.

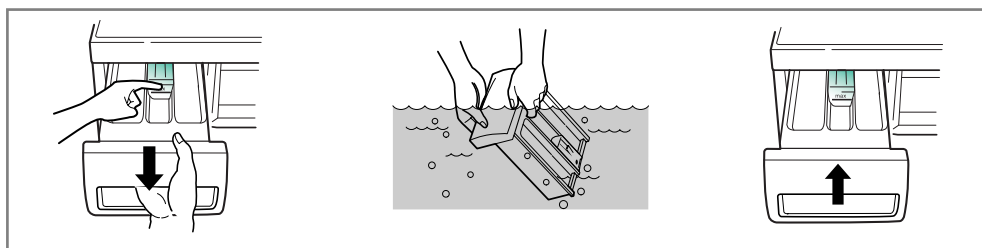

■ La cavité du tiroir

- * Le détergent peut aussi s'accumuler à l'intérieur de la cavité qui devra être nettoyée à l'occasion avec une vieille brosse à dents.
- Après le nettoyage, replacer le tiroir et effectuer un cycle de rinçage sans linge.

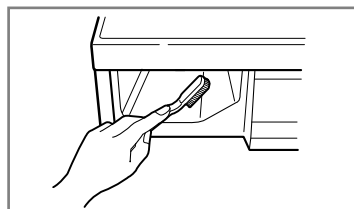

■ Le tambour de lavage

- Si vous habitez dans une zone où l'eau est dure, le tartre s'accumule dans des endroits où on ne peut ni le voir ni l'enlever facilement. Avec le temps, l'accumulation de tartre peut détériorer certaines pièces qui devront éventuellement être remplacés à défaut d'entretien régulier.
- Les petits articles métalliques tels que les trombones, les punaises, les clés ou autres pièces de monnaie peuvent endommager le tambour et engendrer des points de rouilles. Veillez à bien vider toutes les poches avant de placer le linge dans le tambour.
- Le tambour de lavage devra être nettoyé de temps en temps.
- Si vous utilisez des agents détartrants, des teintures ou des décolorants, assurez-vous qu'ils peuvent être utilisés en machine.
- * Le détartrant est susceptible de contenir des composants capables d'attaquer les pièces de votre machine à laver.
- * Eliminer les taches avec un produit de nettoyage pour acier inoxydable.
- * Ne jamais utiliser de laine d'acier.

■ Nettoyage de votre machine à laver

1. Extérieur

Un entretien approprié de votre lave-linge prolonge sa durée de vie.

L'extérieur de l'appareil peut être nettoyé avec de l'eau chaude et un détergent ménager neutre non abrasif. Éliminer immédiatement les coulées. Essuyer avec un chiffon humide. Faire attention de ne pas heurter ou rayer la surface avec des objets pointus.

* **IMPORTANT** : Ne pas utiliser d'alcool dénaturé, de diluants ou produits similaires.

2. Intérieur

Sécher le contour de l'ouverture de porte, les joints d'étanchéité en caoutchouc et la vitre de la porte. Ces zones doivent toujours être propres pour assurer l'étanchéité de la machine.

Effectuer un cycle complet à 40°C minimum.

Répéter le processus si nécessaire.

REMARQUE Éliminer les dépôts de calcaire en utilisant uniquement des produits de nettoyage dont l'étiquette indique qu'ils sont adaptés aux machines à laver.

■ Instructions de préparation pour l'hiver

Si le lave-linge doit être stocké dans une pièce dont la température est susceptible de descendre en dessous de 0°C. Suivre les instructions suivantes afin de prévenir tout dommage éventuel :

1. Fermer le robinet d'arrivée d'eau.
2. Débrancher le tuyau d'arrivée d'eau et le vider.
3. Brancher le cordon d'alimentation dans une prise électrique convenablement mise à la terre.
4. Verser 3,8 litres d'antigel non-toxique pour véhicules de camping (RV) dans le tambour de lavage. Fermer la porte.
5. Lancer le cycle d'essorage et le laisser fonctionner pendant 1 minute afin d'évacuer toute l'eau du circuit hydraulique de l'appareil. La totalité de l'antigel RV ne sera pas évacuée.
6. Débrancher le cordon d'alimentation, sécher l'intérieur du tambour et fermer la porte.
7. Retirer le tiroir à produits. Évacuer l'eau présente dans les compartiments et sécher le réceptacle. Remettre le tiroir.
8. Ranger la machine à laver en position debout.
9. Avant de réutiliser le lave-linge, il faut éliminer l'antigel. Pour le faire, lancer un cycle complet avec du détergent. Le cycle doit impérativement être effectué à vide.

G uide de dépannage











* Cette machine à laver est équipée de fonctions automatiques de sécurité qui détectent et diagnostiquent les défaillances dès le début et réagissent en conséquence. Si la machine ne fonctionne pas correctement ou si elle ne fonctionne pas du tout, vérifier les points suivants avant d'appeler le Service Entretien.

Problème	Cause possible	Solution
Quelque chose cogne et cliquète	<ul style="list-style-type: none"> Des objets étrangers, tels que des pièces de monnaie ou des épingles de sûreté peuvent se loger dans le tambour ou dans la pompe. 	<p>Arrêter la machine à laver et vérifier le tambour et le filtre de vidange.</p> <p>Si le bruit continue après le redémarrage de la machine à laver, appeler votre dépanneur agréé.</p>
Bruit sourd	<ul style="list-style-type: none"> Des charges de lavage importantes peuvent produire un bruit sourd. C'est généralement normal. 	<p>Si le bruit continue, la machine à laver est probablement déséquilibrée. Arrêter et répartir la charge de lavage à nouveau. Vous ne les avez pas enlevé au moment de l'installation.</p>
Vibration	<ul style="list-style-type: none"> Avez-vous enlevé tous les vis de bridage et garnitures ? Les pieds reposent-ils fermement sur le sol ? 	<p>Vous ne les avez pas enlevé au moment de l'installation. Voir Installation pour enlever les boulons de transport</p> <p>La charge de lavage est inégalement répartie dans le tambour. Arrêter la machine à laver et répartir à nouveau la charge de lavage.</p>
Fuites d'eau	<ul style="list-style-type: none"> Les raccords du tuyau de remplissage sont desserrés au robinet ou à la machine à laver. La canalisation est bouchée. 	<p>Vérifier et resserrer les connexions du tuyau.</p> <p>Déboucher la canalisation. Contacter le plombier si nécessaire.</p>
Formation de mousse trop abondante		<p>Trop de détergent ou détergent inadapté? La formation de mousse peut causer des fuites d'eau.</p>
L'eau ne pénètre pas dans la machine à laver ou pénètre lentement	<ul style="list-style-type: none"> L'alimentation d'eau n'est pas adéquate dans le secteur. Le robinet d'arrivée d'eau n'est pas complètement ouvert. Le tuyau d'arrivée d'eau est plié. 	<p>Vérifier un autre robinet dans la maison.</p> <p>Ouvrir totalement le robinet.</p> <p>Redresser le tuyau.</p>
L'eau dans la machine à laver ne s'évacue pas ou s'évacue lentement.	<ul style="list-style-type: none"> Le filtre ou le tuyau d'arrivée est obstrué. Le tuyau de vidange est plié ou bouché. Le filtre de vidange est obstrué. 	<p>Vérifier le filtre du tuyau d'arrivée.</p> <p>Nettoyer et redresser le tuyau de vidange.</p> <p>Nettoyer le filtre de vidange.</p>

G uide de dépannage

Problème	Cause possible	Solution
<p>La machine à laver ne démarre pas</p>	<ul style="list-style-type: none"> • Le cordon de raccordement n'est pas branché ou la connexion est desserrée. • Le fusible de la maison a sauté, le coupe-circuit est déclenché ou il y a une panne de courant. • Le robinet d'arrivée d'eau n'est pas ouvert. 	<p>S'assurer que les fiches sont bien branchées dans les prises murales.</p> <p>Remettre le coupe-circuit à zéro ou remplacer le fusible. Ne pas augmenter la capacité du fusible.</p> <p>Si le problème est dû à une surcharge du circuit, le faire corriger par un électricien qualifié.</p> <p>Ouvrir le robinet d'arrivée d'eau.</p>
<p>La machine à laver n'essore pas</p>	<ul style="list-style-type: none"> * Vérifier que la porte est bien fermée. 	<p>Fermer la porte et appuyer sur le bouton Départ/Pause. Après avoir appuyé sur le bouton Départ/Pause quelques instants peuvent s'écouler avant le démarrage de l'essorage des vêtements dans la machine à laver. Pour que l'essorage puisse fonctionner, la porte doit être verrouillée.</p>
<p>La porte ne s'ouvre pas</p>		<p>Si la machine est en marche, la porte ne peut pas s'ouvrir pour des raisons de sécurité.</p> <p>Attendre une ou deux minutes avant d'ouvrir la porte pour que le mécanisme de verrouillage la libère.</p>
<p>Cycle de lavage temporisé</p>		<p>Le temps de lavage peut varier en fonction de la quantité de linge, de la pression au robinet d'eau, de la température de l'eau et d'autres conditions d'utilisation.</p> <p>En cas de constatation d'un Déséquilibre, ou si le programme d'élimination de la mousse est en cours, le temps de lavage sera plus long que prévu.</p>

G uide de dépannage

Problème	Cause possible	Solution
	<ul style="list-style-type: none"> • L'arrivée d'eau n'est pas appropriée • L'arrivée d'eau au robinet est insuffisante car il n'est pas complètement ouvert. • Le tuyau d'arrivée d'eau est plié. • Le filtre du tuyau d'arrivée est obstrué. 	<p>Vérifier un autre robinet dans la maison.</p> <p>Ouvrir complètement le robinet .</p> <p>Redresser le tuyau.</p> <p>Vérifier le filtre du tuyau d'arrivée.</p>
	<ul style="list-style-type: none"> • Le tuyau de vidange est plié ou obstrué. • Le filtre de vidange est bouché. 	<p>Nettoyer et redresser le tuyau de vidange.</p> <p>Nettoyer le filtre de vidange.</p>
	<ul style="list-style-type: none"> • La charge est trop faible. • La charge est déséquilibrée. • L'appareil dispose d'un système de détection et de correction des balourds. Si des articles trop lourds sont chargés tels que des tapis de bain, peignoirs, etc., ce système peut arrêter l'essorage ou même interrompre le cycle d'essorage si le déséquilibre est trop important même après plusieurs essorages. • Si le linge est encore trop humide à la fin du cycle, ajouter de plus petites pièces de linge pour équilibrer la charge et répéter le cycle d'essorage. 	<p>Ajouter 1 ou 2 articles similaires pour équilibrer la charge.</p> <p>Répartir la charge pour permettre un bon essorage</p>
 	<ul style="list-style-type: none"> • La porte est-elle ouverte ? 	<p>Fermer la porte.</p> <p>* Si " dE " n'apparaît pas, appeler le dépanneur.</p>
		<p>Débrancher la prise de courant et appeler le dépanneur.</p>
	<ul style="list-style-type: none"> • Si l'eau déborde à cause d'une valve défectueuse. 	<p>Fermer le robinet d'eau.</p> <p>Débrancher la prise.</p> <p>Appeler le dépanneur.</p>
	<ul style="list-style-type: none"> • S'affiche lorsque le pressostat ne fonctionne pas normalement. 	
	<ul style="list-style-type: none"> • Défaillance électrique du moteur. 	
	<ul style="list-style-type: none"> • Fuites de l'eau. 	<p>Appeler le dépanneur</p>
	<ul style="list-style-type: none"> • Le lave-linge a connu une panne d'électricité. 	<p>Relancer le cycle.</p>

Élimination de votre ancien appareil



1. Ce symbole, représentant une poubelle sur roulettes barrée d'une croix, signifie que le produit est couvert par la directive européenne 2002/96/EC.
2. Les éléments électriques et électroniques doivent être jetés séparément, dans les vide-ordures prévus à cet effet par votre municipalité.
3. Une élimination conforme aux instructions aidera à réduire les conséquences négatives et risques éventuels pour l'environnement et la santé humaine.
4. Pour plus d'information concernant l'élimination de votre ancien appareil, veuillez contacter votre mairie, le service des ordures ménagères ou encore le magasin où vous avez acheté ce produit.

Exclusions :

- Visites à domicile d'un technicien dans le but de vous initier au fonctionnement de l'appareil.
- Si l'appareil est branché à une tension différente de celle indiquée sur la plaque de spécifications.
- Si le défaut est provoqué par un incident, de la négligence, un mauvais emploi ou des cas de force majeure.
- Si le défaut est provoqué par des facteurs autres que l'utilisation domestique normale ou l'utilisation selon le manuel d'instructions.
- Fournir des instructions sur l'utilisation de l'appareil ou changer le réglage de l'appareil.
- Si le défaut est provoqué par des animaux nuisibles, par exemple des rats ou des cafards, etc.
- Bruit ou vibrations qui sont considérés normaux, par exemple le bruit de drainage de l'eau, le bruit de l'essorage ou des bip d'avertissement.
- Corriger l'installation, par exemple en mettant à niveau l'appareil, en réglant le drainage.
- Entretien normal recommandé par le manuel de l'utilisateur.
- Eliminer les corps étrangers / substances de la machine, y compris la pompe et le filtre du tuyau d'admission par exemple, les impuretés, les clous, les fils métalliques de soutien-gorge, les boutons, etc.
- Remplacer les fusibles, les câblages ou la plomberie.
- Correction de réparations non autorisées.
- Tout dommage matériel accessoire ou indirect résultant de la défektivité possible de cet appareil.
- Si ce produit est utilisé dans des buts commerciaux, il n'est pas garanti.
(Exemple : Lieux utilisés par le public comme des salles de bains, des hôtels, des centres de formation, des hôtels garnis).

