

Model	V-KC902H****		
Language	+ + +	Part No.	MFL37414313
Page	28	인쇄도수(외/내)	2/2
재 질	100g	크 기(D*W)	190*260
작성일자	2007.05.10	담당자	

# OWNER'S MANUAL MANUEL D'UTILISATION GEBRUIKERSHANDLEIDING BENUTZERHANDBUCH

V-KC902H\*\*\*\*

**New Type Cyclone Vacuum Cleaner**  
**Aspirateur LG Kompressor**  
**Nieuw Type Cycloon stofzuiger**  
**Moderner Zyklonen-Staubsauger**

This information contains important instructions for the safe use and maintenance of the vacuum cleaner. Especially, please read all of the information on page 4,5 for your safety. Please keep this manual in an easily accessible place and refer to it anytime.

Il s'agit d'informations importantes pour assurer une utilisation et une maintenance sûres de l'appareil. Veuillez particulièrement lire les informations sécuritaires présentées pages 6 et 7. Veuillez conserver le présent manuel dans un endroit accessible pour consultation ultérieure.

Deze informatie bevat belangrijke instructies wat betreft het veilig gebruik en het onderhoud van het apparaat.

Lees uit veiligheidsoverwegingen alle informatie op bladzijde 8,9 aandachtig door.

Auf den folgenden Seiten erhalten Sie wichtige Anleitungen zur sicheren Bedienung und zur Wartung des Staubsaugers.

Lesen Sie zu Ihrer eigenen Sicherheit besonders die Hinweise auf den Seiten 10 und 11 sorgfältig durch.





②

**Table of contents**  
**Table des Matières**  
**Inhoudsopgave**  
**Inhaltsverzeichnis**

<b>Important safety instructions</b> .....	4~5
<b>Consignes de sécurité importantes</b> .....	6~7
<b>Belangrijke Veiligheidsinformatie</b> .....	8~9
<b>Wichtige Sicherheitsinformationen</b> .....	10~11
<b>How to use</b> .....	12
<b>Comment utiliser</b>	
<b>Gebruik</b>	
<b>Bedienung des Gerätes</b>	
Assembling vacuum cleaner .....	12
Assembler l'aspirateur	
Stofzuiger monteren	
Zusammenbau des Staubsaugers	
Operating vacuum cleaner .....	14
Utiliser l'aspirateur	
Gebruik stofzuiger	
Bedienung des Staubsaugers	
Using carpet and floor nozzle .....	15
Utiliser la brosse sols durs et moquettes et la brosse parquet	
Tapijt- en vloertuit gebruiken	
Saugdüse für Auslegeware und Böden	
Using All Floor and mini turbine nozzle .....	16
Utiliser la brosse Turbo-combi et la brosse mini turbine	
De vloer- en miniturbineuit gebruiken	
Verwendung der Bodendüse und des Mini-Turbinenaufsatzes	
Using accessory nozzles .....	17
Utiliser les accessoires	
De accessoiretuiten gebruiken	
Verwendung der Zubehöraufsätze	
Emptying dust tank .....	18
Vider le bac à poussière	
De stofzak legen	
Entleeren des Staubbehälters	
Cleaning dust tank .....	19
Nettoyer le bac à poussière	
De stofzak reinigen	
Reinigung des Staubbehälters	
Cleaning air filter and motor safety filter .....	20
Nettoyer le filtre entrée moteur	
De luchtfilter en de motorveiligheidsfilter reinigen	
Reinigung des Luftfilters und des Motorschutzfilters	
Cleaning exhaust filter .....	21
Nettoyer le filtre d'échappement	
De uitlaatfilter reinigen	
Reinigung des Abluftfilters	
<b>What to do if your vacuum cleaner does not work</b> .....	22
<b>Que faire si votre aspirateur ne fonctionne pas</b>	
<b>Wat te doen als uw stofzuiger niet werkt</b>	
<b>Hinweise bei Funktionsstörungen des Staubsaugers</b>	
<b>What to do when suction performance decreases</b> .....	22
<b>Que faire lorsque la puissance d'aspiration diminue</b>	
<b>Wat te doen als de zuigkracht performance minder wordt</b>	
<b>Hilfe bei beeinträchtigter Saugleistung</b>	





## IMPORTANT SAFETY INSTRUCTIONS

Read and follow all instructions before using your vacuum cleaner to prevent the risk of fire, electric shock, personal injury, or damage when using the vacuum cleaner. This guide does not cover all possible conditions that may occur. Always contact your service agent or manufacturer about problems that you do not understand. This appliance complies with the following EC Directives: -73/23/EEC, 93/68/EEC-Low Voltage Directive-89/336/EEC -EMC Directive.



This is the safety alert symbol.

This symbol alerts you to potential hazards that can kill or hurt you and others.

All safety messages will follow the safety alert symbol and either the word "WARNING" or "CAUTION."

These words mean:



This symbol will alert you to hazards or unsafe practices which could cause serious bodily harm or death.



This symbol will alert you to hazards or unsafe practices which could cause bodily injury or property damage.



- **Do not plug in if control knob is not in OFF position.**  
Personal injury or product damage could result.
- **Keep children away and beware of obstructions when rewinding the cord to prevent personal injury**  
The cord moves rapidly when rewinding.
- **Disconnect electrical supply before servicing or cleaning the unit or when cleaner is not in use.**  
Failure to do so could result in electrical shock or personal injury.
- **Do not use vacuum cleaner to pick up anything that is burning or smoking such as cigarettes, or hot ashes.**  
Doing so could result in death, fire or electrical shock.
- **Do not vacuum flammable or explosive substances such as gasoline, benzene, thinners, propane (liquids or gases).**  
The fumes from these substances can create a fire hazard or explosion. Doing so could result in death or personal injury.
- **Do not handle plug or vacuum cleaner with wet hands.**  
Doing so could result in death or electrical shock.
- **Do not unplug by pulling on cord.**  
Doing so could result in product damage or electrical shock. To unplug, grasp the plug, not the cord.
- **Keep hair, loose clothing, fingers, and all parts of the body away from openings and moving parts.**  
Failure to do so could result in electrical shock or personal injury.
- **Do not pull or carry by cord, use cord as a handle, close a door on cord, or pull cord around sharp edges or corners. Do not run vacuum cleaner over cord. Keep cord away from heated surfaces.**  
Failure to do so could result in electrical shock or personal injury or fire or product damage.
- **The hose contains electrical wires. Do not use it if it is damaged, cut or punctured.**  
Failure to do so could result in death, or electrical shock.
- **Do not allow to be used as toy. Close attention is necessary when used by or near children.**  
Personal injury or product damage could result.
- **Do not use the vacuum cleaner if the power cord or plug is damaged or faulty.**  
Personal injury or product damage could result. In these cases, contact LG Electronics Service Agent to avoid hazard.
- **Do not use vacuum cleaner if it has been under water.**  
Personal injury or product damage could result. In these cases, contact LG Electronics Service Agent to avoid hazard.
- **Do not continue to vacuum if any parts appear missing or damaged.**  
Personal injury or product damage could result. In these cases, contact LG Electronics Service Agent to avoid hazard.
- **Do not use an extension cord with this vacuum cleaner**  
Fire hazard or product damage could result.
- **Using proper voltage.**  
Using improper voltage may result in damage to the motor and possible injury to the user. Proper voltage is listed on the bottom of vacuum cleaner.
- **Turn off all controls before unplugging.**  
Failure to do so could result in electrical shock or personal injury.
- **Do not change the plug in any way.**  
Failure to do so could result in electrical shock or personal injury or product damage. Doing so result in death. If plug does not fit, contact a qualified electrician to install the proper outlet.
- **Repairs to electrical appliances may only be performed by qualified service engineers.**  
Improper repairs may lead to serious hazards for the user.
- **Do not put fingers near the gear.**  
Failure to do so could result in personal injury.

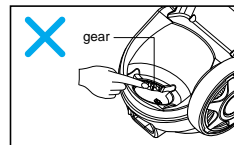

# IMPORTANT SAFETY INSTRUCTIONS

## CAUTION

- **Do not put any objects into openings.**  
Failure to do so could result in product damage.
- **Do not use with any opening blocked: keep free of dust, lint, hair, and anything that may reduce air flow.**  
Failure to do so could result in product damage.
- **Do not use vacuum cleaner without dust tank and/or filters in place.**  
Failure to do so could result in product damage.
- **Always clean the dust bin after vacuuming carpet cleaners or fresheners, powders and fine dust.**  
These products clog the filters, reduce airflow and can cause damage to the cleaner. Failure to clean the dust bin could cause permanent damage to the cleaner.
- **Do not use vacuum cleaner to pick up sharp hard objects, small toys, pins, paper clips, etc.**  
They may damage the cleaner or dust bin.
- **Store the vacuum cleaner indoors.**  
Put the vacuum cleaner away after use to prevent tripping over it.
- **The vacuum cleaner is not intended to use by young children or infirm people without supervision.**  
Failure to do so could result in personal injury or product damage.
- **Only use parts produced or recommended by LG Electronics Service Agents.**  
Failure to do so could result in product damage.
- **Use only as described in this manual. Use only with LG recommended or approved attachments and accessories.**  
Failure to do so could result in personal injury or product damage.
- **To avoid personal injury and to prevent the machine from falling when cleaning stairs, always place it at the bottom of stairs.**  
Failure to do so could result in personal injury or product damage.
- **Use accessory nozzles in sofa mode.**  
Failure to do so could result in product damage.
- **Don't grasp the tank handle when you are moving the vacuum cleaner.**  
The vacuum cleaner's body may fall when separating tank and body. Personal injury or product damage could result. **You should grasp the carrier handle** when you are moving the vacuum cleaner.
- **If after emptying the dust tank the indicator light is on (red), clean the dust tank.**  
Failure to do so could result in product damage.
- **Make sure the filters (exhaust filter and motor safety filter) are completely dry before replacing in the machine.**  
Failure to do so could result in product damage.
- **Do not dry the filter in an oven or microwave.**  
Failure to do so could result in fire hazard.
- **Do not dry the filter in a clothes dryer.**  
Failure to do so could result in fire hazard.
- **Do not dry near an open flame.**  
Failure to do so could result in fire hazard.
- **Do not push or pull the lever on the vacuum cleaner**  
If the lever is damaged, the vacuum cleaner may not work properly and indicator light may flash red and alarm may sound although dust tank is not full. In this case, contact LG Electronics Service Agent

<Do not push or pull the lever>

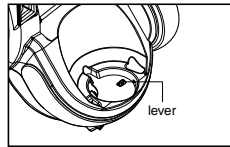

### Thermal protector :

This vacuum cleaner has a special thermostat that protects the vacuum cleaner in case of motor overheating. If the vacuum cleaner suddenly shuts off, turn off the switch and unplug the vacuum cleaner. Check the vacuum cleaner for possible source of overheating such as a full dust tank, a blocked hose or clogged filter. If these conditions are found, fix them and wait at least 30 minutes before attempting to use the vacuum cleaner. After the 30 minute period, plug the vacuum cleaner back in and turn on the switch. If the vacuum cleaner still does not run, contact a qualified electrician.



## Consignes de sécurité importantes

Veillez lire et respecter l'ensemble des consignes avant d'utiliser l'aspirateur afin d'éviter tout risque d'incendie, de choc électrique, de blessure corporelle ou quelconque dommage. Le présent guide ne détaille pas l'ensemble des situations pouvant se présenter. Toujours contacter un réparateur qualifié ou bien le fabricant pour les problèmes que vous ne comprenez pas. Cet appareil est conforme aux directives européennes suivantes : 73/23/EEC, 93/68/EEC sur basse tension, 89/336EEC sur l'EMC.



Il s'agit du symbole de sécurité.

Ce symbole vous avertit des dangers potentiels qui pourraient tuer ou blesser vous-même ou des tiers.

Tous les messages de sécurité seront précédés des symboles de sécurité ainsi que du mot «AVERTISSEMENT» ou «ATTENTION».

Ces mots signifient :



**AVERTISSEMENT**

Ce symbole vous prévient des risques ou des pratiques risquées pouvant provoquer des blessures corporelles ou le décès.



**ATTENTION**

Ce symbole vous prévient des risques ou des pratiques risquées pouvant provoquer des blessures corporelles ou des dommages matériels.



**AVERTISSEMENT**

- **Ne pas brancher si le variateur poignée est sur la position OFF.**  
Cela pourrait provoquer des blessures corporelles ou des dommages matériels.
- **Éloignez les enfants et faites attention aux obstacles lorsque vous rembobinez le câble avant d'éviter tout incident.**  
Le câble se rembobine rapidement.
- **Débranchez le câble électrique avant de réparer ou de nettoyer l'appareil, ou bien lorsque vous ne l'utilisez pas.**  
Dans le cas contraire, cela pourrait provoquer un choc électrique ou des blessures corporelles.
- **Ne pas utiliser l'aspirateur pour aspirer des matières incandescentes telles que des cigarettes ou des cendres.**  
Cela pourrait provoquer le décès, un incendie ou un choc électrique.
- **Ne pas aspirer de substances inflammables ou explosives telles que de l'essence, du benzène, des diluants ou du propane (liquide ou gazeux).**  
Les vapeurs de ces substances peuvent créer un incendie ou une explosion. Cela pourrait provoquer un décès ou des blessures corporelles.
- **Ne pas manipuler la prise ou l'aspirateur avec les mains mouillées.**  
Cela pourrait provoquer un décès ou un choc électrique.
- **Ne pas débrancher en tirant sur le câble.**  
Cela pourrait provoquer un décès ou un choc électrique.
- **Éloignez les cheveux, les vêtements amples, les doigts et toute autre partie du corps des ouvertures et des parties mobiles.**  
Le non respect de cette consigne pourrait provoquer un choc électrique ou des blessures corporelles.
- **Ne pas tirer ou soulever par le câble, ne pas utiliser le câble comme poignée, ne pas faire passer l'appareil sur le câble ou bien le tirer contre des coins ou des angles pointus. Éloignez le câble des surfaces chaudes.**  
Le non respect de cette consigne pourrait provoquer un choc électrique, un incendie, des blessures corporelles ou des dommages matériels.
- **Le tube contient des câbles électriques. Ne pas l'utiliser s'il a été endommagé, coupé ou percé.**  
Le non respect de cette consigne pourrait provoquer un choc électrique ou un décès.
- **L'aspirateur ne doit pas être utilisé comme un jouet. Surveillez les enfants lorsque ceux-ci utilisent l'appareil ou en sont proches.**  
Cela pourrait provoquer des blessures corporelles ou des dommages matériels.
- **Ne pas utiliser l'aspirateur si le câble ou la prise ont été endommagés ou s'ils sont défectueux.**  
Cela pourrait provoquer des blessures personnelles ou des dommages matériels. Dans ce cas, contactez le service après-vente LG Electronics pour éviter tout risque.
- **Ne pas utiliser l'aspirateur sans le faire réparer s'il a été immergé dans l'eau.**  
Cela pourrait provoquer des blessures corporelles ou des dommages matériels. Dans ce cas, contactez le service après-vente LG Electronics pour éviter tout risque.
- **Ne pas continuer d'aspirer si un défaut ou un dommage apparaît ou si une pièce manque.**  
Cela pourrait provoquer des blessures corporelles ou des dommages matériels. Dans ce cas, contactez le service après-vente LG Electronics pour éviter tout risque.
- **Ne pas utiliser de rallonges électriques avec cet aspirateur.**  
Cela pourrait provoquer un incendie ou des dommages matériels.
- **Utiliser la bonne tension électrique.**  
Utiliser une mauvaise tension électrique peut endommager le moteur et blesser l'utilisateur. La tension à utiliser est indiquée sous l'aspirateur. À respecter pour éviter tout risque.
- **Vérifiez que l'appareil est éteint avant de le débrancher.**  
Le non respect de cette consigne pourrait provoquer un choc électrique ou des blessures corporelles.
- **Ne jamais changer la prise.**  
Le non respect de cette consigne pourrait provoquer un choc électrique ou des dommages matériels, et même entraîner la mort. Si la prise ne correspond pas, contactez un électricien qualifié pour installer une prise murale adéquate.
- **Les réparations doivent toujours être réalisées par des techniciens qualifiés.**  
Des mauvaises réparations peuvent faire encourir de sérieux risques à l'utilisateur.
- **Ne pas mettre les doigts près de la roulette.**  
Cela pourrait provoquer des blessures corporelles.

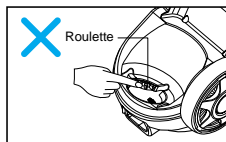

# Consignes de sécurité importantes

## ATTENTION

- **Ne pas insérer d'objets dans les ouvertures.**  
Le non respect de cette consigne pourrait provoquer des dommages matériels.
- **Ne pas utiliser l'appareil si certaines ouvertures sont bloquées : retirez la poussière, la suie, les cheveux et tout ce qui pourrait réduire le flux d'air.**  
Le non respect de cette consigne pourrait provoquer des dommages matériels.
- **Ne pas utiliser l'aspirateur sans le bac à poussière et/ou les filtres en place.**  
Le non respect de cette consigne pourrait provoquer des dommages matériels.
- **Toujours nettoyer le bac à poussière après l'utilisation de produits nettoyeurs de tapis ou moquettes ou après avoir aspiré de la poussière fine (farine, etc.).**  
Ces matières peuvent obstruer les filtres, réduire le flux d'air et endommager l'appareil. Ne pas nettoyer le bac à poussière pourrait provoquer des dommages irréversibles à l'appareil.
- **Ne pas utiliser l'aspirateur pour ramasser des objets pointus, des petits jouets, des punaises, des trombones, etc.**  
Ceci pourrait endommager l'aspirateur ou le bac à poussière.
- **Conservez l'aspirateur en intérieur.**  
Rangez l'appareil après usage pour éviter toute chute.
- **L'aspirateur n'a pas été conçu pour être utilisé sans surveillance par des enfants ou des personnes handicapées.**  
Le non respect de cette consigne pourrait provoquer des blessures corporelles ou des dommages matériels.
- **Utilisez uniquement des pièces produites ou recommandées par le service client LG Electronics.**  
Le non respect de cette consigne pourrait provoquer des dommages matériels.
- **Utilisez uniquement l'appareil comme indiqué dans le présent manuel. Utilisez uniquement avec des accessoires et brosses recommandés ou approuvés par LG.**  
Le non respect de cette consigne pourrait provoquer des blessures corporelles ou des dommages matériels.
- **Afin d'éviter toute blessure corporelle et d'éviter que l'appareil ne chute lorsque vous nettoyez les escaliers, placez toujours l'aspirateur en bas de l'escalier.**  
Le non respect de cette consigne pourrait provoquer des blessures corporelles ou des dommages matériels.
- **Utilisez les accessoires en mode sofa.**  
Le non respect de cette consigne pourrait provoquer des dommages matériels.
- **Ne pas déplacer l'aspirateur en le soutenant par la poignée du bac à poussière.**  
Il se peut que le corps de l'appareil se détache et tombe. Cela pourrait provoquer des dommages ou des blessures corporelles. Déplacez l'appareil en le tenant par la poignée du corps de l'appareil
- **Si après avoir vidé le bac à poussière, le voyant s'allume (rouge) ou clignote, nettoyez le bac.**  
Le non respect de cette consigne pourrait provoquer des dommages matériels.
- **Assurez-vous que les filtres (filtre entrée moteur et filtre sortie moteur) soient entièrement secs avant de les replacer dans l'appareil.**  
Le non respect de cette consigne pourrait provoquer des dommages matériels.
- **Ne pas essayer de sécher le filtre dans un four ou un micro-ondes.**  
Le non respect de cette consigne pourrait provoquer un risque d'incendie.
- **Ne pas sécher le filtre dans un sèche-linge.**  
Le non respect de cette consigne pourrait provoquer un risque d'incendie.
- **Ne pas sécher à proximité d'un feu.**  
Le non respect de cette consigne pourrait provoquer un risque d'incendie.
- **Ne pas pousser ou tirer le levier situé sous le bac.**  
Si le levier est endommagé, l'aspirateur ne fonctionnera pas correctement : le voyant clignotera en rouge et l'alarme retentira même si le bac à poussière n'est pas plein. Dans ce cas, contactez un réparateur du service client LG Electronics.  
<Ne pas pousser ou tirer le levier>

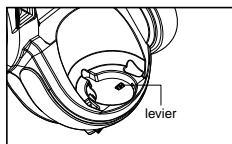

### Protecteur Thermique

Cet aspirateur est muni d'un thermostat spécial qui le protège en cas de surchauffe du moteur. Si l'aspirateur s'éteint soudainement, éteignez l'interrupteur et débranchez l'appareil. Vérifiez une éventuelle raison de surchauffe sur l'aspirateur, comme un bac à poussière plein, un tube bouché ou bien un filtre très sale. Si vous trouvez une des conditions ci-dessus, réparez-les et attendez environ 30 minutes avant de réutiliser l'appareil. Au bout de 30 minutes, branchez et rallumez l'aspirateur. Si l'aspirateur ne fonctionne toujours pas, contactez un électricien qualifié.







## BELANGRIJKE VEILIGHEIDSINSTRUCTIES

Lees alle instructies en volg deze op voordat u uw stofzuiger gaat gebruiken opdat u het risico op brand, elektrocutie, persoonlijk letsel, of schade tijdens het gebruik van de stofzuiger voorkomt. Deze handleiding bespreekt niet alle mogelijke omstandigheden die zich kunnen voordoen. Neem altijd contact op met uw service-agent of fabrikant indien u problemen tegenkomt die u niet begrijpt. Dit toestel voldoet aan de volgende EU-richtlijnen: - 73/23/EEC, 93/68/EEC-Laag Voltage Richtlijn – 89/336EEC-EMC richtlijn.



Dit is het veiligheid waarschuwingssymbool.

Dit symbool waarschuwt u voor mogelijke gevaren die u of anderen kan doden.

Alle veiligheidsberichten komen na het veiligheid waarschuwingssymbool en het woord "WAARSCHUWING" of "LET OP". Deze woorden betekenen:



**WAARSCHUWING**

Dit symbool waarschuwt u voor de gevaren van onveilig gebruik die kunnen leiden tot ernstig letsel of de dood.



**LET OP**

Dit symbool waarschuwt u voor de gevaren van onveilig gebruik die kunnen leiden tot verwondingen of schade.



**WAARSCHUWING**

- **Steek niet in indien de controleknop op de UIT stand staat.**  
Letsel of schade aan het product kan het gevolg zijn.
- **Houd kinderen uit de buurt en zorg dat er geen hindernissen zijn tijdens het oprollen van de kabel, dit om letsel te voorkomen.**  
De kabel beweegt snel tijdens het opnieuw oprollen.
- **Trek de stroomkabel uit voordat u gaat reinigen of onderhoud plegen of indien de stofzuiger niet in gebruik is.**  
Indien u dit niet doet, loopt u risico op elektrocutie of verwondingen.
- **Zuig niet iets brandends, zoals sigaretten, hete as, op.**  
Dit kan leiden tot de dood, brand of elektrocutie.
- **Zuig geen ontvlambare of explosieve substanties op, zoals benzine, wasbenzine, thinners, propaan. (vloeistoffen of gassen)**  
De dampen van deze substanties kunnen brandgevaar of explosies veroorzaken. Dit kan leiden tot de dood of letsel.
- **Trek de stekker niet uit, of gebruik de stofzuiger niet met natte handen.**  
Dit kan leiden tot de dood, of elektrocutie.
- **Trek niet de stekker uit door aan de kabel te trekken.**  
Dit kan leiden tot productschade of elektrocutie. Trek aan de stekker, niet aan de kabel.
- **Houd haar, loszittende kleding, vingers en alle lichaamsonderdelen uit de buurt van openingen en bewegende onderdelen.**  
Indien u dit niet doet, loopt u risico op elektrocutie of verwondingen.
- **Trek niet aan de kabel, gebruik de kabel niet als handvat, sluit de deur niet als de kabel ertussen ligt, en trek de kabel niet over scherpe hoeken of randen. Rij niet met de stofzuiger over de kabel. Houd kabel uit de buurt van hete oppervlaktes.**  
Indien u dit niet doet, loopt u risico op elektrocutie of verwondingen, brand of schade aan het product.
- **De slang bevat elektrische bedrading. Gebruik niet indien beschadigd, doorgesneden of met gaten erin.**  
Dit kan anders leiden tot de dood of elektrocutie.
- **Gebruik de stofzuiger niet als speelgoed. Houd toezicht indien het apparaat wordt gebruikt in de buurt van of door kinderen.**  
Letsel of schade aan het product kan het gevolg zijn.
- **Gebruik de stofzuiger niet indien de stroomkabel of stekker beschadigd of defect is.**  
Letsel of schade aan het product kan het gevolg zijn. Neem in deze gevallen contact op met LG Electronics Service-agent om gevaarlijke situaties te voorkomen.
- **Gebruik de stofzuiger niet indien deze in het water was en nog niet gerepareerd is.**  
Letsel of schade aan het product kan het gevolg zijn. Neem in deze gevallen contact op met LG Electronics Service-agent om gevaarlijke situaties te voorkomen.
- **Ga niet verder met stofzuigen indien het onderdelen kapot lijken, of als er een onderdeel mist.**  
Letsel of schade aan het product kan het gevolg zijn. Neem in deze gevallen contact op met LG Electronics Service-agent om gevaarlijke situaties te voorkomen.
- **Gebruik geen verlengkabel met deze stofzuiger.**  
Brandgevaar of schade aan het product kan het gevolg zijn.
- **Gebruik het juiste voltage.**  
Het gebruik van onjuist voltage kan leiden tot schade aan de motor en mogelijke letsel voor de gebruiker. Het juiste voltage is vermeld aan de onderkant van de stofzuiger. Agent om gevaarlijke situaties te voorkomen.
- **Schakel alle bediening uit voordat u de stekker uit trekt.**  
Indien u dit niet doet, loopt u risico op elektrocutie of verwondingen.
- **Verander nooit de stekker.**  
Indien u dit niet doet, loopt u risico op elektrocutie of verwondingen of schade aan het product. Dit kan leiden tot de dood. Indien de stekker niet past neemt u contact op met een erkend monteur om het juiste stopcontact te installeren.
- **Reparaties aan elektrische apparatuur mogen alleen uitgevoerd worden door erkende monteurs.**  
Foute reparaties kunnen leiden tot ernstige gevaren voor de gebruiker.
- **Plaats geen vingers in de buurt van het toestel.**  
Dit kan leiden tot letsel veroorzaakt door het product.

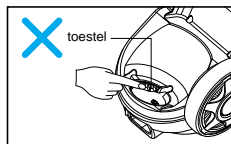

# BELANGRIJKE VEILIGHEIDSINSTRUCTIES

## ! LET OP

- **Plaats geen voorwerpen in de openingen.**  
Door dit niet te doen loopt u risico op schade aan het product.
- **Gebruik niet indien er een opening geblokkeerd is. Houd de openingen vrij van stof, pluizen, haren, en alles de luchtstroom kan verminderen.**  
Door dit niet te doen loopt u risico op schade aan het product.
- **Gebruik geen stofzuiger zonder stoftank en/of filters.**  
Door dit niet te doen loopt u risico op schade aan het product.
- **Reinig altijd de stofzak na het stofzuigen van tapijtreinigers, of verfrisser, poeder en fijn stof.**  
Deze producten verstopen de filters, waardoor de luchtstroom beperkt wordt en schade aan de stofzuiger kan veroorzaken. De stofzuiger kan permanent beschadigd worden door de stofzak niet te reinigen.
- **Gebruik de stofzuiger niet voor het opzuigen van scherpe, harde voorwerpen, klein speelgoed, pennen, paperclips, etc.**  
Deze kunnen de stofzuiger of de stofzak beschadigen.
- **Berg de stofzuiger binnenshuis op.**  
Berg de stofzuiger altijd op na gebruik om te voorkomen dat u erover valt.
- **Dit apparaat is niet bedoeld voor gebruik door jonge kinderen of peuters zonder toezicht.**  
Door dit niet te doen loopt u risico op letsel of schade aan het product.
- **Gebruik alleen onderdelen die worden aanbevolen door LG Electronics Service-agents.**  
Door dit niet te doen loopt u risico op schade aan het product.
- **Gebruik alleen zoals beschreven in de handleiding. Gebruik alleen hulpmiddelen en accessoires die door LG zijn aanbevolen of goedgekeurd.**  
Door dit niet te doen loopt u risico op letsel of schade aan het product.
- **Om letsel te vermijden zorgt u dat de machine niet valt tijdens het reinigen van de trap, en plaatst u de machine altijd onderaan de trap.**  
Door dit niet te doen loopt u risico op letsel of schade aan het product.
- **U dient accessoiretuiten te gebruiken in de bankmodus.**  
Door dit niet te doen loopt u risico op schade aan het product.
- **Pak het handvat van de tank niet vast tijdens het verplaatsen van de stofzuiger.**  
De behuizing van de stofzuiger kan vallen indien de tank en behuizing gescheiden worden. Letsel of schade aan het product kan het gevolg zijn. Pak het handvat van de behuizing vast tijdens het verplaatsen van de stofzuiger.
- **Reinig de stoftank indien na het legen van de stoftank de indicator brandt (rood) of knippert.**  
Door dit niet te doen loopt u risico op schade aan het product.
- **Let op dat de filter (uitlaat- en motorveiligheidsfilter) volledig droog zijn voordat u ze weer in de machine plaatst.**  
Door dit niet te doen loopt u risico op schade aan het product.
- **Droog de filter niet in een oven of magnetron.**  
Door dit niet te doen loopt u risico op brand.
- **Droog de filter niet in een kledingdroger.**  
Door dit niet te doen loopt u risico op brand.
- **Droog niet naast open vuur.**  
Door dit niet te doen loopt u risico op brand.
- **Duw of trek niet aan de hefboom op de stofzuiger.**  
Indien de hefboom beschadigd is, kan het zijn dat de stofzuiger niet correct functioneert, en dat de indicatorlamp rood knippert, een alarm kan te horen zijn alhoewel de stoftank niet vol is. Neem in dit geval contact op met LG Electronics Service-agent.  
<Duw of trek niet aan de hefboom>

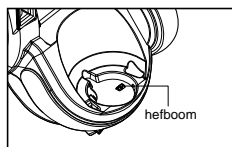

### Thermale beveiliging:

Deze stofzuiger heeft een speciale thermostaat die de stofzuiger beschermt tegen oververhitting van de motor. Indien de stofzuiger plotseling stopt, schakel deze dan uit en trek de stekker uit. Controleer de stofzuiger op mogelijke overhittingsbronnen, zoals een volle stofkamer, een geblokkeerde slang of verstopte filter. Indien deze omstandigheden voorkomen, repareert u ze en wacht u minstens 30 minuten voordat u de Stofzuiger weer gaat gebruiken. Steek na 30 minuten de stekker weer in het stopcontact en schakel het toestel in. Neem contact op met een erkende elektricien indien het probleem zich blijft voordoen.



## WICHTIGE SICHERHEITSHINWEISE

Lesen und befolgen Sie vor dem Einsatz des Staubsaugers sämtliche Anleitungen, um Brandgefahren, Stromschläge, Verletzungsgefahren oder Schäden am Gerät vorzubeugen. Dieses Handbuch umfasst u. U. nicht alle möglich auftretenden Bedingungen. Wenden Sie sich bei unbekanntem Problem stets an einen Kundendienst oder an den Hersteller. Dieses Gerät erfüllt die folgenden EU-Richtlinien: -73/23/EEC, 93/68/EEC-Niederspannungsrichtlinie-89/336EEC –EMV-Richtlinie.



Dieses Symbol weist auf sicherheitsrelevante Themen hin.

Dieses Symbol weist auf mögliche Gefahren hin, die für den Menschen zum Tod oder zu Verletzungen führen können. Jedem Sicherheitshinweis wird ein Warnsymbol sowie entweder der Hinweis "ACHTUNG" oder "VORSICHT" vorangestellt. Diese Hinweise haben folgende Bedeutungen:



**ACHTUNG**

Dieser Hinweis warnt vor Gefahren oder sicherheitsrelevanten Vorgängen, die zu schweren Verletzungen oder zum Tod führen können.



**VORSICHT**

Dieser Hinweis warnt vor Gefahren oder sicherheitsrelevanten Vorgängen, die zu Verletzungen oder Sachschäden führen können.



**ACHTUNG**

- **Den Netzstecker nicht anschließen, wenn sich der Schalter in der Position OFF befindet.**  
Es besteht die Gefahr von Verletzungen oder Schäden am Gerät.
- **Achten Sie darauf, dass sich beim Aufwickeln des Netzkabels keine Kinder oder Gegenstände in der Nähe des Staubsaugers befinden, um Verletzungen zu vermeiden.**  
Das Kabel wird sehr schnell aufgewickelt.
- **Ziehen Sie vor der Wartung, Reinigung oder bei Nichtgebrauch des Staubsaugers den Netzstecker ab.**  
Ansonsten besteht die Gefahr von Stromschlägen oder Verletzungen.
- **Keine brennenden oder rauchenden Gegenstände mit dem Staubsauger einsaugen, wie z. B. Zigaretten oder heiße Asche.**  
Ansonsten besteht Lebens-, Brand- oder Stromschlaggefahr.
- **Keine brennbaren oder explosiven Stoffe einsaugen, wie z. B. Benzin, Benzol, Verdüner oder Propan (flüssig oder gasförmig).**  
Die Dämpfe solcher Stoffe können Brand- oder Explosionsgefahren hervorrufen und es besteht Lebens- oder Verletzungsgefahr.
- **Netzstecker und Staubsauger niemals mit feuchten Händen berühren.**  
Ansonsten besteht Lebens- oder Stromschlaggefahr.
- **Den Netzstecker beim Abziehen nicht am Kabel festhalten.**  
Ansonsten besteht die Gefahr von Schäden am Gerät oder Stromschlägen. Halten Sie das Netzkabel beim Abziehen immer am Netzstecker selbst fest.
- **Haare, lockere Kleidung, Finger sowie andere Körperteile nicht vor die Öffnungen oder an die beweglichen Teile des Staubsaugers halten.**  
Ansonsten besteht die Gefahr von Stromschlägen oder Verletzungen.
- **Den Staubsauger nicht mit Hilfe des Netzkabels tragen oder daran ziehen, das Kabel nicht als Griff verwenden, in einer Tür einklemmen oder um scharfe Kanten und Ecken führen. Nicht mit dem Staubsauger über das Kabel fahren. Das Kabel von heißen Gegenständen fernhalten.**  
Ansonsten besteht die Gefahr von Stromschlägen, Verletzungen, Bränden oder Schäden am Gerät.
- **Im Schlauch befinden sich elektrische Leitungen. Keinen beschädigten, eingeschnittenen oder durchstochenen Schlauch verwenden.**  
Ansonsten besteht Lebens- oder Verletzungsgefahr.
- **Den Staubsauger nicht als Spielzeug benutzen. Seien Sie bei der Bedienung durch Kinder oder in der Nähe von Kindern besonders wachsam.**  
Es besteht die Gefahr von Verletzungen oder Schäden am Gerät.
- **Den Staubsauger nicht einschalten, wenn Netzkabel oder Netzstecker beschädigt oder fehlerhaft sind.**  
Es besteht die Gefahr von Verletzungen oder Schäden am Gerät. Wenden Sie sich zur Vermeidung von Gefahren an den LG Electronics Kundendienst.
- **Ein in Wasser getauchtes Gerät niemals ohne vorherige Reparatur verwenden.**  
Es besteht die Gefahr von Verletzungen oder Schäden am Gerät. Wenden Sie sich zur Vermeidung von Gefahren an den LG Electronics Kundendienst.
- **Den Staubsauger bei offensichtlichen Defekten oder fehlenden bzw. beschädigten Teilen nicht weiter verwenden.**  
Es besteht die Gefahr von Verletzungen oder Schäden am Gerät. Wenden Sie sich zur Vermeidung von Gefahren an den LG Electronics Kundendienst.
- **Verwenden Sie für den Staubsauger kein Verlängerungskabel.**  
Es besteht die Gefahr von Bränden oder Schäden am Gerät.
- **Es muss eine geeignete Netzspannung vorhanden sein.**  
Bei falscher Netzspannung können Schäden am Motor auftreten und Verletzungen verursacht werden. Die erforderliche Netzspannung ist auf der Unterseite des Staubsaugers angegeben. Vermeiden Sie mögliche Gefahren.
- **Schalten Sie vor dem Ziehen des Netzsteckers alle Schalter und Regler aus.**  
Ansonsten besteht die Gefahr von Stromschlägen oder Verletzungen.
- **Der Netzstecker darf in keiner Weise verändert werden.**  
Ansonsten besteht die Gefahr von Stromschlägen, Verletzungen oder Schäden am Gerät. Des Weiteren besteht Lebensgefahr. Sollte der Netzstecker nicht passen, wenden Sie sich zur Montage einer geeigneten Steckdose an einen qualifizierten Elektriker.
- **Reparaturen an Elektrogeräten dürfen ausschließlich von qualifizierten Fachkräften durchgeführt werden.**  
Unsachgemäße Reparaturen können erhebliche Gefahren für den Anwender verursachen.
- **Keinen Finger in den Antrieb einführen.**  
Ansonsten besteht die Gefahr von Verletzungen oder Schäden am Gerät.

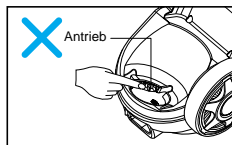

# WICHTIGE SICHERHEITSHINWEISE

## ⚠ VORSICHT

- **Keine Gegenstände in die Öffnungen einführen.**  
Dies kann zu Schäden am Gerät führen.
- **Das Gerät nicht bei verdeckten Öffnungen verwenden: halten Sie die Öffnungen frei von Staub, Verunreinigungen, Haaren und Objekten, die den Luftstrom verhindern.**  
Ansonsten können Schäden am Gerät verursacht werden.
- **Den Staubsauger niemals ohne eingesetzten Staubbehälter und/oder Filter verwenden.**  
Ansonsten können Schäden am Gerät verursacht werden.
- **Der Staubbehälter sollte nach dem Aufsaugen von Teppichreinigern, Erfrischern, Puder und Feinstaub immer gereinigt werden.**  
Solche Produkte können die Filter verstopfen, den Luftstrom verringern und so zu Schäden am Staubsauger führen. Ohne regelmäßige Reinigung des Staubbehälters kann der Staubsauger dauerhaft beschädigt werden.
- **Keine scharfen und harten Gegenstände, Spielzeug, Nadeln, Büroklammern usw. mit dem Staubsauger aufsaugen.**  
Solche Gegenstände können den Staubsauger oder den Staubbehälter beschädigen.
- **Bewahren Sie den Staubsauger in geschlossenen Räumen**  
Stellen Sie den Staubsauger nach der Arbeit immer beiseite, damit sie nicht darüber fallen.
- **Der Staubsauger sollte ohne Aufsicht nicht von Kindern oder schwachen Personen bedient werden.**  
Ansonsten besteht die Gefahr von Verletzungen oder Schäden am Gerät.
- **Es sollten ausschließlich von LG Electronics empfohlene Ersatzteile verwendet werden.**  
Ansonsten besteht die Gefahr von Schäden am Gerät.
- **Das Gerät nur nach den Empfehlungen in dieser Bedienungsanleitung einsetzen und nur von LG empfohlene oder zugelassene Aufsätze und Zubehörteile verwenden.**  
Ansonsten besteht die Gefahr von Verletzungen oder Schäden am Gerät.
- **Um Verletzungsgefahren und Unfälle beim Saugen von Treppenstufen zu vermeiden, stellen Sie das Gerät immer vor die unterste Stufe der Treppe.**  
Ansonsten besteht die Gefahr von Verletzungen oder Schäden am Gerät.
- **Zum Absaugen von Sofas müssen die Zubehöraufsätze verwendet werden.**  
Ansonsten können Schäden am Gerät verursacht werden.
- **Den Staubsauger zum Tragen nicht am Behältergriff festhalten.**  
Beim Abnehmen des Behälters könnte das Gerätegehäuse herunterfallen und Verletzungen oder Schäden am Gerät verursachen. Den Staubsauger zum Tragen immer am Tragegriff festhalten
- **Falls die Anzeige (rote Leuchte) nach dem Entleeren des Staubbehälters rot aufleuchtet bzw. blinkt, reinigen Sie den Staubbehälter.**  
Ansonsten können Schäden am Gerät verursacht werden.
- **Die Filter (Abluftfilter und Motorschutzfilter) müssen vor dem Einsetzen in den Staubsauger vollständig getrocknet sein.**  
Ansonsten können Schäden am Gerät verursacht werden.
- **Die Filter zum Trocknen niemals in einen Ofen oder in ein Mikrowellengerät legen.**  
Ansonsten besteht Brandgefahr.
- **Die Filter zum Trocknen niemals in einen Wäschetrockner geben.**  
Ansonsten besteht Brandgefahr.
- **Die Filter nicht in der Nähe von offenem Feuer trocknen.**  
Ansonsten besteht Brandgefahr.
- **Den Hebel am Staubsauger weder ziehen noch drücken**  
Sollte der Hebel beschädigt sein, arbeitet der Staubsauger u. U. nicht mehr richtig, die Anzeige blinkt rot und ein Warnsignal ertönt, auch wenn der Staubbehälter nicht voll ist. Wenden Sie sich in diesem Fall an den LG Electronics Kundendienst.

<Hebel nicht ziehen oder drücken>

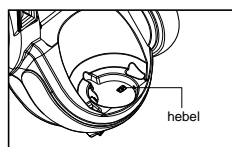

### Überhitzungsschutz:

Dieser Staubsauger besitzt einen speziellen Thermostat, der den Staubsauger vor einer Überhitzung des Motors schützt. Falls sich der Staubsauger plötzlich ausschaltet, schalten Sie den Netzschalter aus und ziehen Sie den Netzstecker. Suchen Sie nach der möglichen Ursache der Überhitzung, z. B. voller Staubbehälter, verstopfter Schlauch oder Filter, beheben Sie den Fehler und warten Sie mindestens 30 Minuten, bevor Sie das Gerät wieder anschließen und einschalten. Sollte sich der Staubsauger trotzdem nicht einschalten lassen, verständigen Sie einen Elektriker.

**How to use Assembling vacuum cleaner**  
**Comment utiliser Assembler l'aspirateur**  
**Gebruik Stofzuiger monteren**  
**Bedienung des Gerätes Zusammenbau des Staubsaugers**

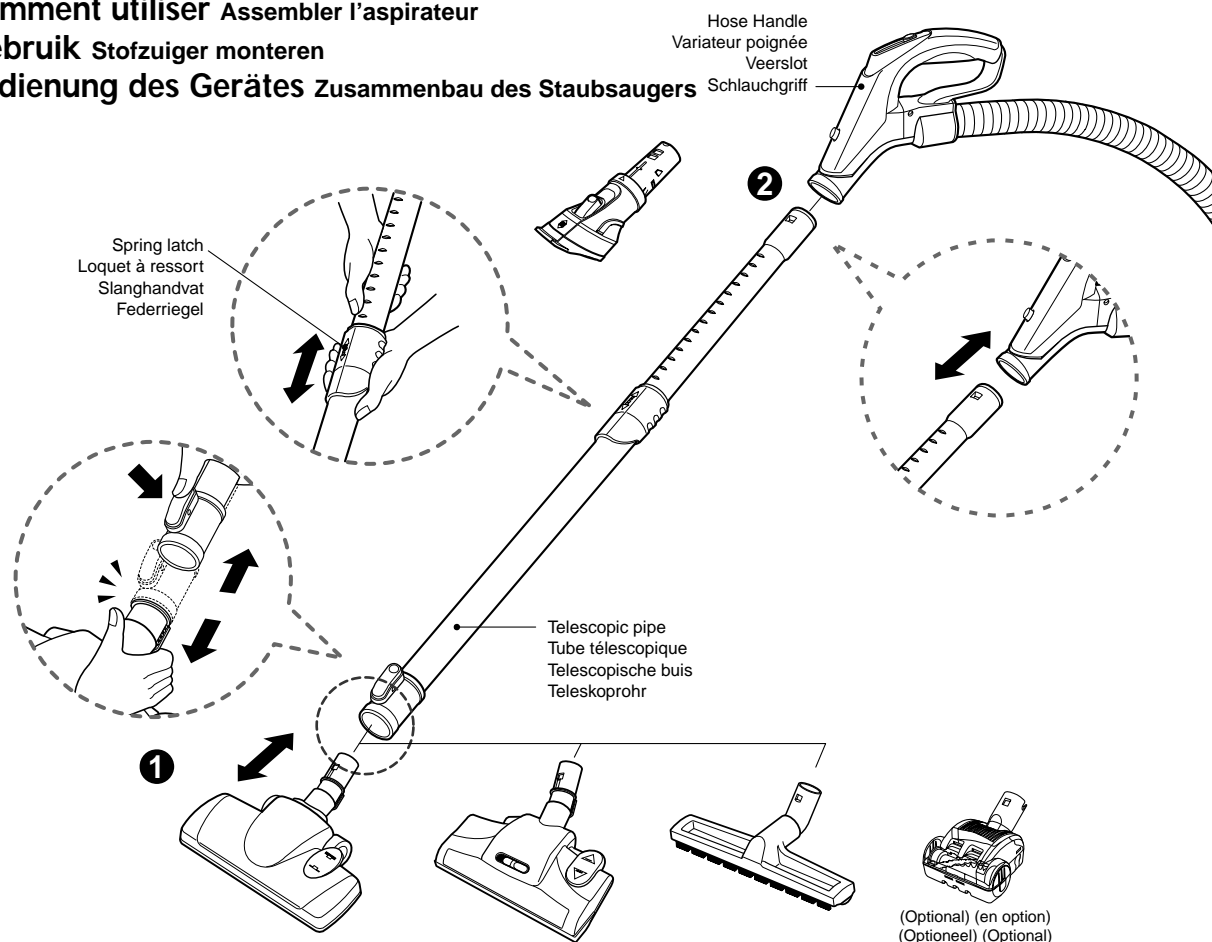

**1 Carpet and floor nozzle (depend on model)**  
**Brosse sols durs et moquettes (selon le modèle)**  
**Tapijt- en vloertuit (Afhankelijk van model)**  
**Saugdüse für Auslegeware und Böden (je nach Modell)**

Push the nozzle into the telescopic pipe.

Insérez la brosse dans le tube télescopique.

Plaats de tuit in de telescopische buis.

Stecken Sie die Saugdüse auf das Teleskoprohr.

**2 Telescopic pipe**  
**Tube Télescopique**  
**Telescopische buis.**  
**Teleskoprohr**

- Push telescopic pipe firmly into hose handle.
- Grasp the spring latch to expand.
- Pull out the pipe to desired length.

- Insérez fermement le tube télescopique dans la poignée.
- Actionnez le loquet pour étirer
- Tirez le tube télescopique jusqu'à obtenir la longueur désirée

- Duw telescopische buis stevig in het slanghandvat.
- Trek het springveerslot open.
- Trek de buis uit tot de gewenste lengte

- Drücken Sie das Teleskoprohr fest auf den Schlauchgriff.
- Drücken Sie zum Ausziehen des Rohrs auf den Federriegel.
- Ziehen Sie das Rohr auf die gewünschte Länge heraus.

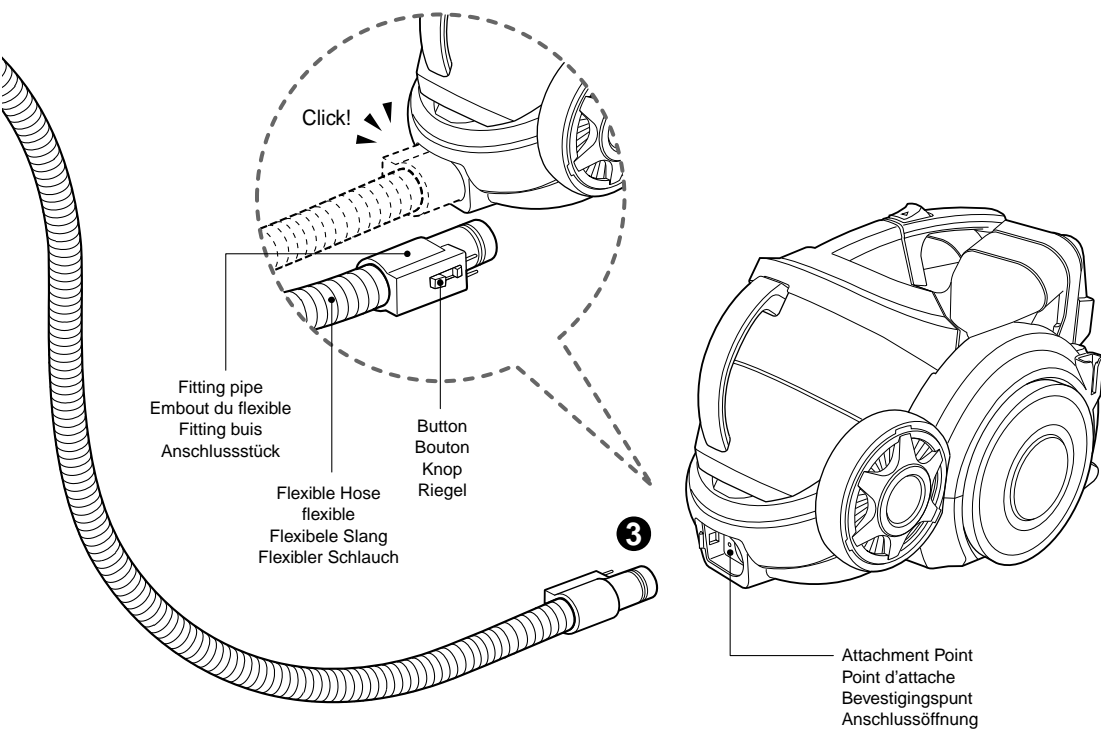

**3 Connecting the hose to the vacuum cleaner**  
**Relier le tuyau à l'aspirateur**  
**De slang aansluiten op de stofzuiger**  
**Anschluss des Schlauchs am Staubsauger**

Push the fitting pipe on the flexible hose into the attachment point on the vacuum cleaner. To remove the flexible hose from the vacuum cleaner, press the button situated on the fitting pipe, then pull the fitting pipe out of the vacuum cleaner.

Insérez l'embout du flexible sur le point d'attache de l'aspirateur. Pour retirer le flexible de l'aspirateur, appuyez sur le bouton situé à l'embout du flexible, puis ôtez le flexible de l'aspirateur.

Duw de fitting buis op de flexibele slang in het bevestigingspunt op de stofzuiger. Om de flexibele slang uit de stofzuiger te verwijderen, drukt u op de knop op de fitting buis, en trekt u vervolgens de fitting buis uit de stofzuiger.

Drücken Sie das Anschlussstück des flexiblen Schlauchs in die Anschlussöffnung des Staubsaugers. Drücken Sie zum Abnehmen des Schlauchs vom Staubsauger auf den Riegel am Anschlussstück und ziehen Sie den Schlauch vom Staubsauger ab.





# How to use Operating vacuum cleaner

## Comment utiliser Utiliser l'aspirateur

### Gebruik Stofzuiger gebruik

### Bedienung des Gerätes Bedienung des Staubsaugers

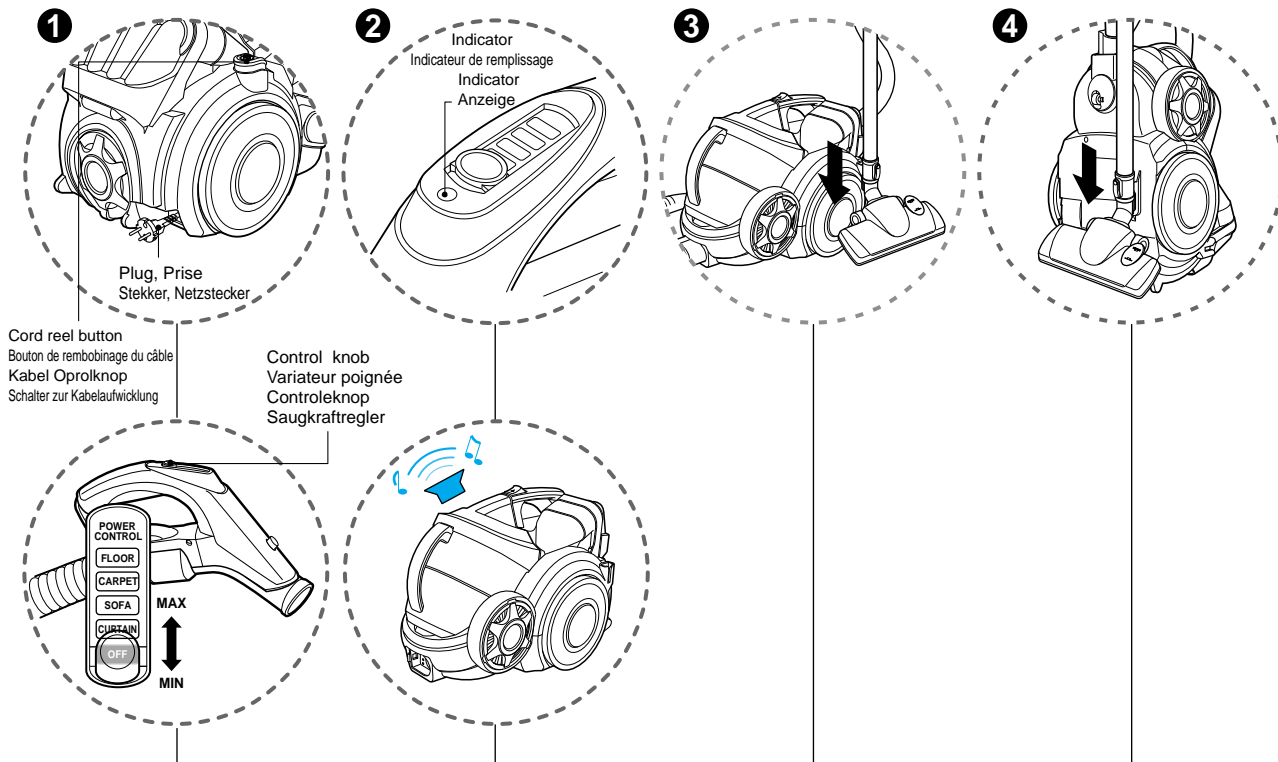

Cord reel button  
Bouton de rembobinage du câble  
Kabel Oprolknop  
Schalter zur Kabelaufwicklung

Control knob  
Variateur poignée  
Controleknop  
Saugkraftregler

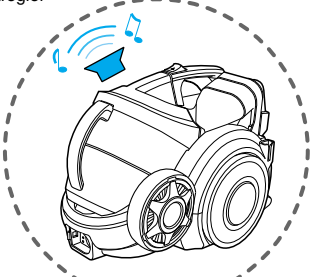
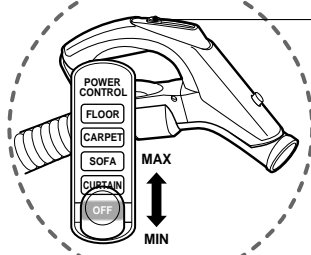

#### 1 How to operate

Comment faire fonctionner  
Gebruik  
Bedienung des Gerätes

- Pull out the power cord to the desired length and plug into the socket.
- Place the control knob of the hose handle to the required position.
- To turn off, slide control knob to OFF position.
- Press the cord reel button to rewind the power cord after use.
- Tirez le câble d'alimentation à la longueur désirée puis branchez dans la prise murale.
- Sélectionnez le type de sols aspiré à l'aide de la molette du variateur poignée.
- Pour l'éteindre, placez la molette du variateur poignée sur la position OFF.
- Appuyez sur le bouton de rembobinage pour rembobiner le câble après utilisation.
- Trek de stroomkabel uit tot de gewenste lengte en steek de stekker in het stopcontact.
- Plaats de controleknop van het slanghandvat naar de gewenste stand.
- Plaats de controleknop op OFF om te stoppen.
- Netzkabel auf die gewünschte Länge herausziehen und an die Steckdose anschließen.
- Schieben Sie den Saugkraftregler am Griff in die gewünschte Stellung.
- Schieben Sie den Saugkraftregler zum Abschalten in die Position OFF.
- Drücken Sie zum Aufwickeln des Netzkabels nach dem Saugen den Schalter zur Kabelaufwicklung.

#### 2 Indicator and alarm sound

Voyant et signal sonore  
Indicator  
Anzeige und Warnsignal

- The indicator light of the hose handle is on and alarm will sound when dust tank is full. After about 2 minutes, vacuum cleaner will turn itself off and alarm will sound. Empty the dust tank and reuse the vacuum cleaner.
- Le voyant lumineux de la poignée s'allume et signal sonore retentit lorsque le bac est plein. Au bout de 2 minutes, l'aspirateur s'éteint automatiquement et l'alarme retentit. Videz le bac à poussière et réutilisez l'aspirateur.
- De indicatorlamp op het greephandvat brandt indien de stoftank vol is en er is een alarm te horen. Na ongeveer 2 minuten zal de stofzuiger worden uitgeschakeld en klinkt er een alarm. Leeg de stoftank en gebruik de stofzuiger weer.
- Bei vollem Staubbehälter leuchtet die Anzeige am Schlauchgriff auf und ein Warnsignal ertönt. Nach ca. zwei Minuten schaltet sich der Staubsauger automatisch ab und ein Warnsignal ertönt. Leeren Sie den Staubbehälter und schalten Sie den Staubsauger wieder ein.

#### 3 Park mode

Position parking  
Parkeersysteem  
Abstellsystem

- To store during vacuuming, for example to move a small piece of furniture or a rug, use park mode to support the flexible hose and nozzle.
- Pour immobiliser l'appareil pendant l'utilisation, par exemple pour déplacer un meuble ou un tapis, utilisez la position parking pour soutenir le flexible et la tête d'aspiration.
- Voor opbergen na stofzuigen, bijvoorbeeld om een meubelstuk of tapijt te verplaatsen, gebruikt u het parkeersysteemmodus om de flexibele slang en tuit te ondersteunen.
- Schuif de haak op de tuit in de gleuf aan de zijkant van de stofzuiger.
- Bei kurzen Pausen während des Saugens, z. B. beim Verschieben von Möbeln oder Teppichen, können Sie das Abstellsystem nutzen, um den Schlauch und die Saugdüse vorübergehend abzustellen.
- Schieben Sie den Haken an der Saugdüse in die seitliche Klemme am Staubsauger.

#### 4 Storage

Rangement  
Opslag  
Lagerung

- When you have switched off and unplugged the vacuum cleaner, press the cord reel button to automatically rewind the cord.
- You can store your vacuum cleaner in a vertical position by sliding the hook on the nozzle into the slot on the underside of the vacuum cleaner.
- Une fois que vous avez éteint et débranché votre aspirateur, appuyez sur le bouton de rembobinage pour rembobiner automatiquement le câble.
- Vous pouvez ranger votre aspirateur en position verticale en faisant glisser le crochet dans la position parking située au dos de l'aspirateur.
- Als u de stofzuiger heeft uitgeschakeld en de stofzuiger heeft uitgetrokken, drukt u op de kabel oprolknop om de kabel automatisch op te rollen.
- U kunt uw stofzuiger in een verticale stand opbergen door de haak op de tuit in de gleuf aan de onderkant van de stofzuiger te schuiven.
- Betätigen Sie bei ausgeschaltetem Gerät und gezogenem Netzstecker die Kabelaufwicklung, um das Kabel automatisch aufzuwickeln.
- Der Staubsauger kann senkrecht durch Schieben des Hakens an der Saugdüse in die Klammer an der Unterseite des Gerätes abgestellt werden.

#### NOTICE, REMARQUE

- When indicator light flashes and alarm sounds :
1. Dust tank is full ➔ slide handle knob to OFF position and empty dust tank
  2. Power is on without dust tank ➔ slide handle knob to OFF position and reattach dust tank
  3. Rotating plate in the dust tank is restricted because of obstruction ➔ slide handle knob to OFF position and remove obstruction
- Lorsque le voyant lumineux clignote et que l'alarme retentit
1. Le bac à poussière est plein. ➔ Faites glisser le variateur poignée sur la position OFF puis videz le bac.
  2. L'appareil est allumé sans le bac à poussière. ➔ Faites glisser le variateur poignée sur la position OFF puis réinstallez le bac.
  3. Les pales situées dans le bac ne peuvent pas tourner car il y a des obstructions. ➔ Faites glisser le variateur poignée sur la position OFF puis éliminez les obstructions.

#### OPMERKING, HINWEIS

- Indien indicatorlamp knippert en alarm klinkt:
1. Stoftank is vol. ➔ schuifknop naar UIT stand en leeg stoftank.
  2. Ingeschakeld zonder stoftank ➔ schuifknop naar UIT stand en bevestig stoftank
  3. Roterende plaat in de stoftank is beperkt vanwege hindernissen ➔ schuifknop naar UIT stand en verwijder hindernis.
- Wenn die Anzeige blinkt und das Warnsignal ertönt:
1. Der Staubbehälter ist voll ➔ schieben Sie den Riegel am Griff in die Position OFF und entleeren Sie den Staubbehälter
  2. Der Staubsauger wird ohne eingesetzten Staubbehälter eingeschaltet ➔ schieben Sie den Riegel am Griff in die Position OFF und setzen Sie den Staubbehälter wieder ein
  3. Die Rotationscheibe im Staubbehälter wird durch ein Hindernis blockiert ➔ schieben Sie den Riegel am Griff in die Position OFF und beseitigen Sie die Blockade

## How to use Using carpet and floor nozzle

Comment utiliser Utiliser la brosse sols durs et moquettes et la brosse parquet

Gebruik De tapijt- en vloertuit gebruiken



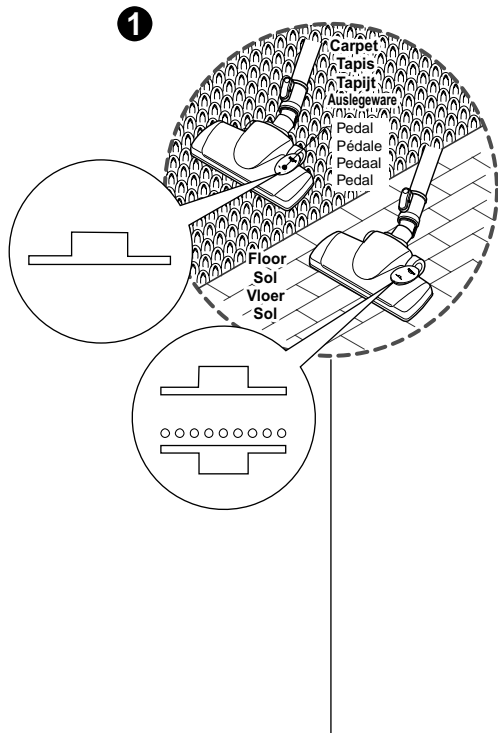

Bedienung des Gerätes Saugdüse für Auslegeware und Böden

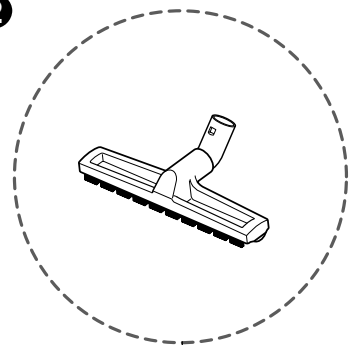
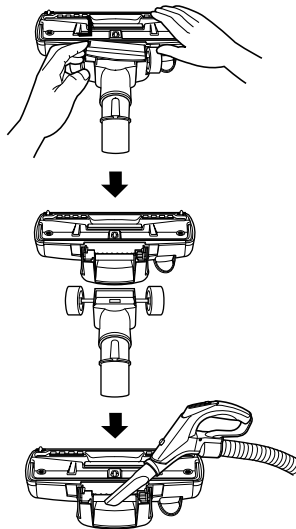

- Cleaning carpet and floor nozzle
- La nettoyer la tête de la brosse sols durs et moquettes
- Tapijt- en vloertuit Reinigen
- Reinigung der Saugdüse für Auslegeware und Böden



### 1 Carpet and floor nozzle (depend on model) Brosse Sols durs et Moquettes (selon le modèle) Tapijt- en vloertuit (Afhankelijk van model) Saugdüse für Auslegeware und Böden (je nach Modell)

- **The 2 position nozzle**  
This is equipped with a pedal which allows you to alter its position according to the type of floor to be cleaned.
- **Carpet or rug position**  
press the pedal (  ) to lower brush.
- **Hard floor position** (tiles, parquets floor)  
Both pedal position are suitable.
- **La brosse sols durs et moquette**  
est munie d'une pédale qui vous permet de modifier sa position en fonction du type de sols.
- **Position tapis ou moquette**  
appuyez sur la pédale (  ) pour rétracter les poils.
- **Position sols durs** (carrelage, parquet)  
Les deux positions sont disponibles.
- De 2 standentuit uitgerust met een pedaal waardoor u de stand kunt wijzigen afhankelijk van het te reinigen soort vloer.
- **Tapijt- of kleedstand,**  
druk op het pedaal (  ) om de borstel te laten zakken.
- **Harde vloerstand** (tegels, parketvloeren)  
Beide types zijn beschikbaar.
- **Zweistufige Saugdüse** Diese Düse besitzt ein Pedal, mit dem die Bürstenstellung je nach zu reinigendem Untergrund eingestellt werden kann.
- **Auslegeware oder Teppich:**  
Drücken Sie zum Herausfahren der Bürste auf das Pedal (  ).
- **Harte Böden** (Fliesen, Parkettböden):  
Beide Pedalstellungen sind geeignet.

- Open the cover by pulling the hook.
- ↓
- Separate the nozzle into two parts
- ↓
- Clean the hole of the nozzle.
- Ouvrir le couvercle en tirant sur le crochet.
- ↓
- Séparer la brosse en deux parties.
- ↓
- Nettoyer le conduit d'air de la brosse.
- Open het deksel door aan de haak te trekken.
- ↓
- Deel de tuit in twee gedeeltes
- ↓
- Reinig het gat van de tuit.
- Öffnen Sie die Klappe durch Ziehen am Haken.
- ↓
- Klappen Sie den Aufsatz auseinander.
- ↓
- Reinigen Sie die Öffnung der Düse.

### 2 Hard Floor Nozzle (depend on model) Brosse parquet (selon le modèle) Harde Vloeren Tuit (Afhankelijk van model) Aufsatz für harte Böden (je nach Modell)

- Efficient cleaning of hard floors (wood, linoleum, etc)
- Nettoyage efficace des parquets et sols durs. (bois, linoléum, etc.)
- Efficiënt reinigen van harde vloeren (hout, linoleum, etc)
- Gründliche Reinigung harter Böden (Holz, Linoleum usw.)



**How to use Using All Floor nozzle and mini turbine nozzle**  
**Comment utiliser Utiliser la brosse Turbo-combi et la brosse mini turbine**  
**Gebruik Gebruik vloertuit en mini turbinetuit**  
**Bedienung des Gerätes Verwendung der Bodendüse und des Mini-Turbinenaufsatzes**

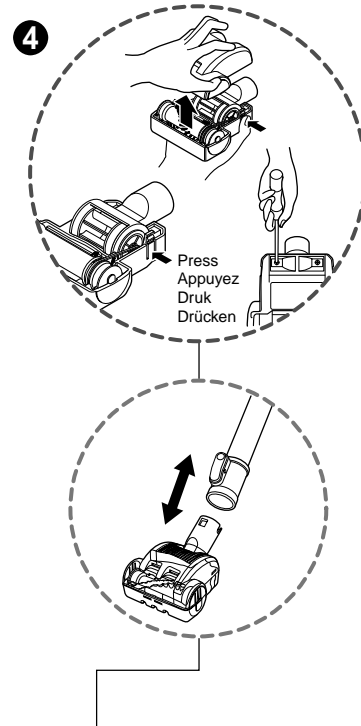
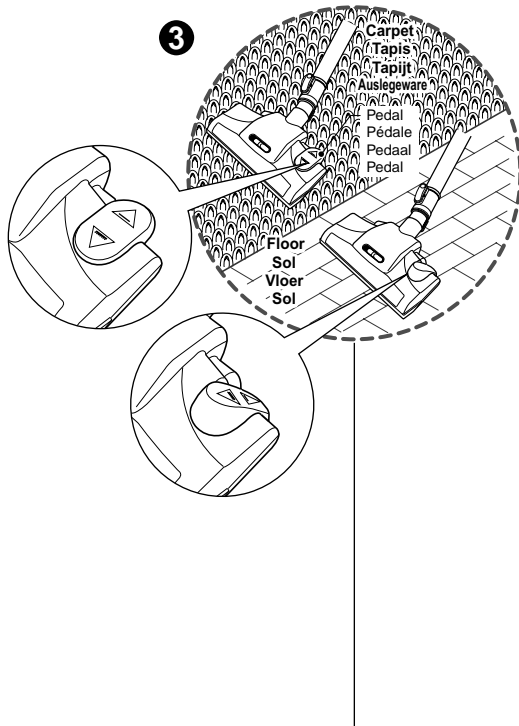

**3 All Floor nozzle (depend on model)**  
**La brosse Turbo-combi (selon le modèle)**  
**Alle vloeren tuit (Afhankelijk van model)**  
**Bodendüse (je nach Modell)**

**4 Mini turbine nozzle (optional)**  
**La brosse mini turbine (en option)**  
**Mini turbine tuit (optioneel)**  
**Mini-Turbinenaufsatz (optional)**

- **The 2 position nozzle**  
This is equipped with a pedal which allows you to alter its position according to the type of floor to be cleaned.
- **Carpet or rug position**  
Press the pedal (▲), then brush will rotate
- **Hard floor position**  
Press the pedal (▲), then brush will stop rotating
- **La brosse Turbo-combi**  
est munie d'une pédale qui vous permet de modifier sa position en fonction du type de sols.
- **Position tapis ou moquette**  
Appuyez sur la pédale (▲), pour mettre en marche la turbine.
- **Position sols durs**  
Appuyez sur la pédale (▲), alors la turbine s'arrête.
- **De 2 standentuit.**  
Deze is uitgerust met een pedaal waardoor u de stand kunt wijzigen afhankelijk van het te reinigen soort vloer.
- **Tapijt- of kleeftand,**  
druk op het pedaal (▲) om de borstel te laten zakken.
- **Harde vloer stand,**  
beide pedaalstanden zijn geschikt (▲)
- **Die zweistufige Saugdüse**  
besitzt ein Pedal, mit dem die Bürstenstellung je nach zu reinigendem Untergrund eingestellt werden kann.
- **Auslegeware oder Teppich:**  
Drücken Sie auf das Pedal (▲). Die Bürste dreht sich.
- **Harte Böden:**  
Drücken Sie auf das Pedal (▲). Die Bürste dreht nicht mehr.

- Mini turbine is used for stairs and other hard to reach places.
- To clean the mini turbine nozzle, remove the nozzle cover :  
Remove 2 screws on the bottom and take mini turbine nozzle cover off as shown.
- Frequently clean and remove hair, string, and lint build-up in the brush area. Failure to do so could damage to mini turbine nozzle.
- La mini turbine est utilisée pour les escaliers ainsi que pour toutes les surfaces difficilement accessibles.
- Pour nettoyer la brosse mini turbine, retirez le couvercle : retirez les 2 vis de dessous et retirez le couvercle de la mini turbine comme montré.
- Nettoyez et retirez fréquemment les cheveux, ficelles et peluches pris dans la brosse. Dans le cas contraire, cela pourrait endommager la brosse mini turbine.
- Mini turbine wordt gebruikt voor trappen en andere moeilijk te bereiken plekken.
- Verwijder de tuitdeksel om de mini turbine tuit te reinigen: Verwijder 2 schroeven aan de onderkant en verwijder de mini tuit hoes zoals getoond.
- Verwijder regelmatig haar en pluizen uit het borstelgebied. De mini turbine tuit kan worden beschadigd als u dit niet doet.
- Der Mini-Turbinenaufsatz eignet sich zum Saugen von Treppenstufen und schwer zugänglichen Orten.
- Um die Mini-Turbinenaufsatz zu reinigen, nehmen Sie die Abdeckung der Saugdüse ab. Lösen Sie die beiden Schrauben auf der Unterseite und nehmen Sie die Abdeckung des Mini-Turbinenaufsatzes wie gezeigt ab.
- In der Bürste angesammelte Haare, Fäden und Verunreinigungen sollten regelmäßig beseitigt werden. Ansonsten könnte der Mini-Turbinenaufsatz beschädigt werden.

• **Cleaning All Floor nozzle**  
• **Nettoyer la brosse Turbo-combi**

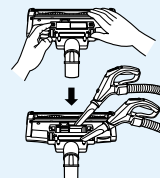

- **Alle vloeren tuit reinigen**  
• **Reinigung der Bodendüse**
- Open the cover by pulling the hook.
  - Ouvrir le couvercle en tirant sur le crochet.
  - Open het deksel door aan de haak te trekken.
  - Öffnen Sie die Klappe durch Ziehen am Haken.
  - Clean the hole and brush of the nozzle.
  - Nettoyer le conduit d'air et la brosse.
  - Reinig het gat van de tuit.
  - Reinigen Sie die Bürste und die Öffnung von unten.

**How to use Using accessory nozzles**  
**Comment utiliser Utiliser les accessoires**  
**Gebruik De accessoiretuiten gebruiken**  
**Bedienung des Gerätes Verwendung der Zubehöraufsätze**

Upholstery nozzle  
 Embout pour tissu  
 Bekledingtuit  
 Polsterdüse

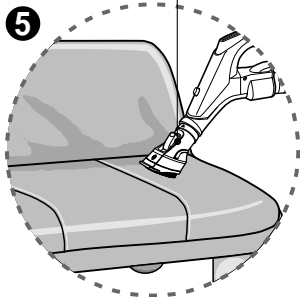

Dusting brush  
 Brosse meubles  
 Stofborstel  
 Möbelbürste

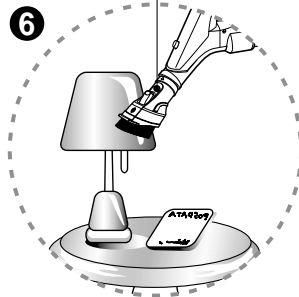

Crevice tool  
 Suceur plat  
 Hoekhulpmiddel:  
 Fugendüse

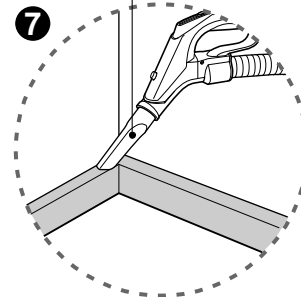

**5 Upholstery nozzle**  
**L'accessoire pour tissu**  
**Bekledingtuit**  
**Polsterdüse**

Upholstery nozzle is for vacuuming upholstery, mattresses etc.  
 L'accessoire pour tissu sert à aspirer les tissus, matelas, etc.  
 Bekledingtuit is voor het stofzuigen van bekleding. Duw de knop in voor matrassen, etc.  
 Der Polsterdüse dient zum Saugen von z. B. Polstermöbeln und Matratzen.

Push the button, Appuyez sur le bouton  
 Duw de Knop, Verriegelung drücken

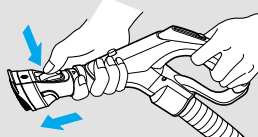

<Upholstery nozzle mode> <Mode Embout Tissu>  
 <Bekledingtuit Modus> <Verwendung der Polsterdüse >

Pull the cover, Tirez le couvercle  
 Trek aan de deksel, Abdeckung abziehen

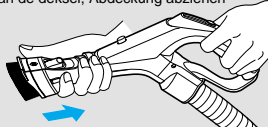

<Dusting brush mode> < Brosse meubles>  
 <Stofborstel> <Möbelbürste >

**6 Dusting brush**  
**Brosse meubles**  
**Stofborstel**  
**Möbelbürste**

Dusting brush is for vacuuming picture frames, furniture frames, books and other irregular surfaces.  
 La brosse meubles sert à aspirer les cadres photos, les encadrements des meubles, les livres et tout objet à surface irrégulière.  
 Stofborstel is voor het stofzuigen van fotolijsten, meubelframes, boeken en andere onregelmatige oppervlakten.  
 Die Möbelbürste dient zum Absaugen von Bilderrahmen, Möbelgestellen, Büchern und anderen ungleichmäßigen Oberflächen.

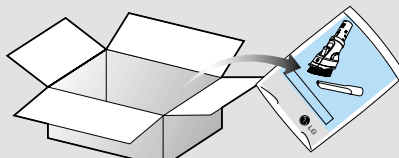

• BOX • • BOÎTE •  
 • DOOS • • VERPACKUNG •

- Accessory nozzles included in the "PE BAG" with owner's manual.
- Les accessoires sont inclus dans le "PE BAG" avec le manuel de l'utilisateur.
- Accessoiretuiten bevinden zich in de "PE BAG" bij de gebruikershandleiding.
- Die Zubehöraufsätze befinden sich zusammen mit der Bedienungsanleitung im Kunststoffbeutel.

**7 Crevice tool**  
**Suceur Plat**  
**Hoekhulpmiddel:**  
**Fugendüse**

Crevice tool is for vacuuming in those normally hard-to-reach places such as reaching cobwebs or between the cushions of a sofa.  
 Le suceur plat sert à atteindre les zones difficiles d'accès comme les toiles d'araignées ou entre les coussins d'un canapé.  
 Hoekhulpmiddel is voor het stofzuigen van moeilijk te bereiken plekken, zoals spinnenwebben, tussen de kussens van een bank.  
 Die Fugendüse dient zum Absaugen an schwer zugänglichen Orten, wie z. B. bei Spinnweben oder zwischen den Sofakissen.

**NOTICE**  
 Use accessory in the sofa mode  
**REMARQUE**  
 Utilisez l'accessoire en mode sofa.  
**WAARSCHUWING!**  
 Gebruik accessoire in de sofamodus.  
**HINWEIS**  
 Polstermöbel nur mit dem Aufsatz absaugen





# How to use Emptying dust tank

## Comment utiliser Vider le bac à poussière

### Gebruik De stoftank legen

### Bedienung des Gerätes Entleeren des Staubbehälters

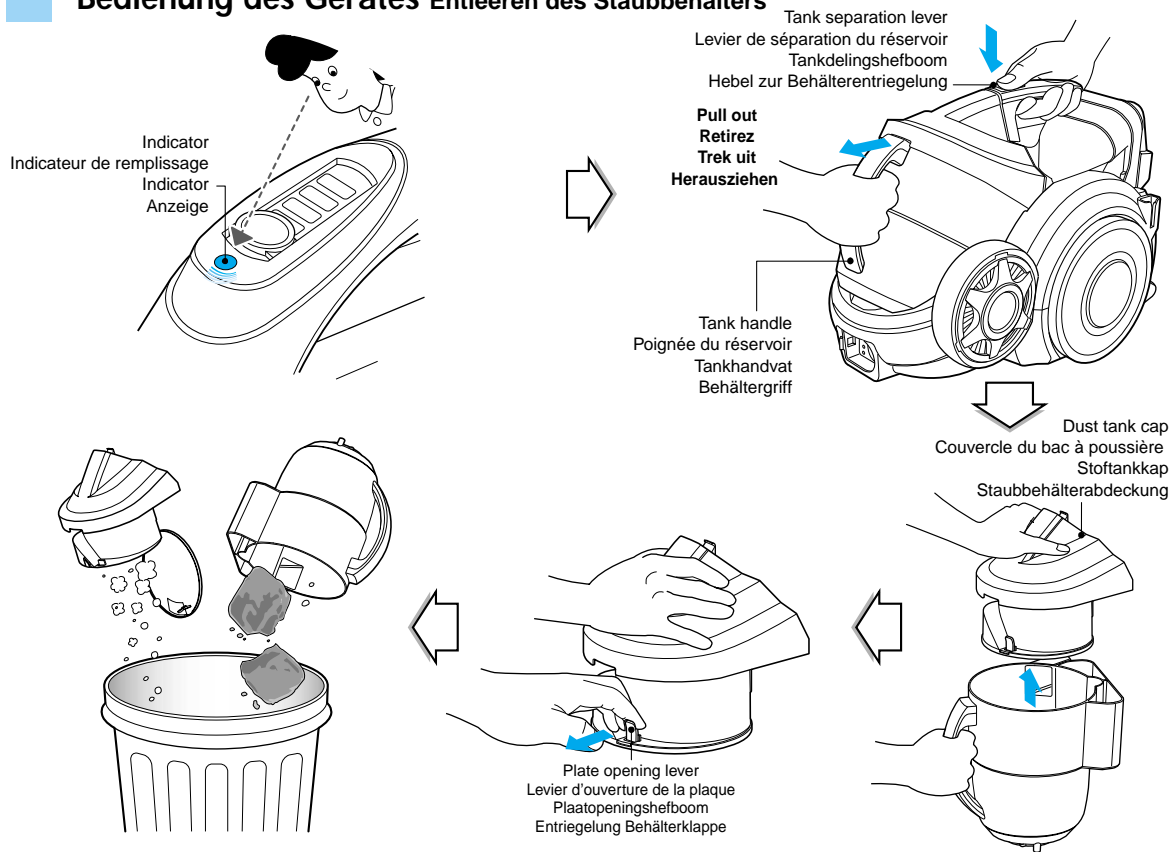

The dust tank needs emptying when indicator light is on.

- Turn off the vacuum cleaner and unplug it.
- Grasp the handle of the tank and then press the tank separation lever.
- Pull out the dust tank.
- Empty the tank and then assemble the dust tank as below

Le bac à poussière doit être vidé lorsque le voyant s'allume.

- Éteignez et débranchez l'appareil.
- Agrippez la poignée du réservoir puis appuyez sur le levier de séparation.
- Retirez le bac à poussière.
- Videz le réservoir puis assemblez-le comme indiqué ci-dessous.

De stoftank dient gereinigt te worden indien de indicator brandt.

- Schakel de stofzuiger uit en trek de stekker uit.
- Pak het handvat van de tank vast en druk de tankdelingshefboom in.
- Trek de stoftank eruit.
- Leeg de tank en monteer de stoftank zoals hieronder getoond.

Der Staubbehälter muss entleert werden, sobald die Anzeige aufleuchtet.

- Schalten Sie den Staubsauger aus und ziehen Sie den Netzstecker.
- Halten Sie den Behältergriff fest und drücken Sie den Hebel zur Behälterentriegelung.
- Ziehen Sie den Staubbehälter heraus.
- Entleeren Sie den Behälter und setzen Sie ihn wieder im Staubsauger ein (s. Abb.)

#### Assembling dust tank

First, place the bottom of dust tank on the vacuum cleaner and tilt.

**Assembler le réservoir à poussière**  
Tout d'abord, placez le bas du bac à poussière sur l'aspirateur puis clipsez-le.

**Stoftank monteren**  
Plaats eerst de onderkant van de stoftank in de stofzuiger en kantel.

**Zusammenbau des Staubbehälters**  
Setzen Sie zunächst den Boden des Staubbehälters auf den Staubsauger und kippen Sie ihn leicht.

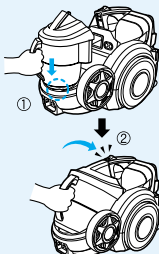

18

#### NOTICE, REMARQUE, LET OP, HINWEIS

- If suction power decreases after emptying dust tank, clean dust tank → next page
- **Since dust tank is full, indicator continues to flash for 2-3 minutes and suction power will decrease for a while, then vacuum cleaner will turn itself off.**
- Si la puissance d'aspiration diminue après avoir vidé le bac à poussière, nettoyez-le. → Voir page suivante.
- **Si le bac à poussière est plein, le voyant continue de clignoter pendant 2 à 3 minutes et la puissance d'aspiration va commencer à diminuer puis l'aspirateur s'éteindra tout seul.**
- Indien de zuigkracht afneemt na het legen van de stoftank, reinigt u de stoftank zoals op de volgende bladzijde beschreven. → volgende pagina
- **Als de stoftank vol is, zal de indicator 2-3 minuten blijft knipperen, de zuigkracht tijdelijk afnemen en vervolgens schakelt de stofzuiger zichzelf uit.**
- Sollte die Saugleistung nach dem Entleeren des Staubbehälters abnehmen, reinigen Sie den Behälter nach den Anleitungen auf der folgenden Seite.
- **Wenn der Staubbehälter voll ist, blinkt die Anzeige zwei bis drei Minuten lang weiter und die Saugleistung wird herabgesetzt. Danach schaltet sich der Staubsauger automatisch ab.**

#### Moving the vacuum cleaner

- Don't grasp the tank handle when you are moving the vacuum cleaner. The vacuum cleaner's body may fall when separating tank and body.
- You should grasp the carrier handle when you are moving the vacuum cleaner.

#### Déplacer l'aspirateur

- Ne pas déplacer l'aspirateur en le soulevant par la poignée du bac à poussière. Le corps de l'aspirateur pourrait se détacher et tomber.
- Manipulez l'aspirateur par la poignée du corps de l'appareil.

#### De stofzuiger verplaatsen

- Pak het handvat van de tank niet vast tijdens het verplaatsen van de stofzuiger. De behuizing van de stofzuiger kan vallen indien de tank en behuizing gescheiden worden. Pak het handvat van de behuizing vast tijdens het verplaatsen van de stofzuiger.

#### Tragen des Staubsaugers

- Den Staubsauger zum Tragen nicht am Behältergriff festhalten. Beim Abnehmen des Behälters könnte das Gerätegehäuse herunterfallen. Den Staubsauger zum Tragen immer am Tragegriff festhalten.

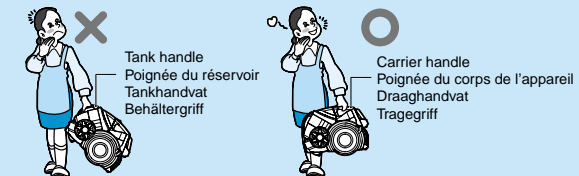

# How to use Cleaning dust tank

## Comment utiliser Nettoyer le bac à poussière

### Gebruik De stoftank reinigen

### Bedienung des Gerätes Reinigung des Staubbehälters

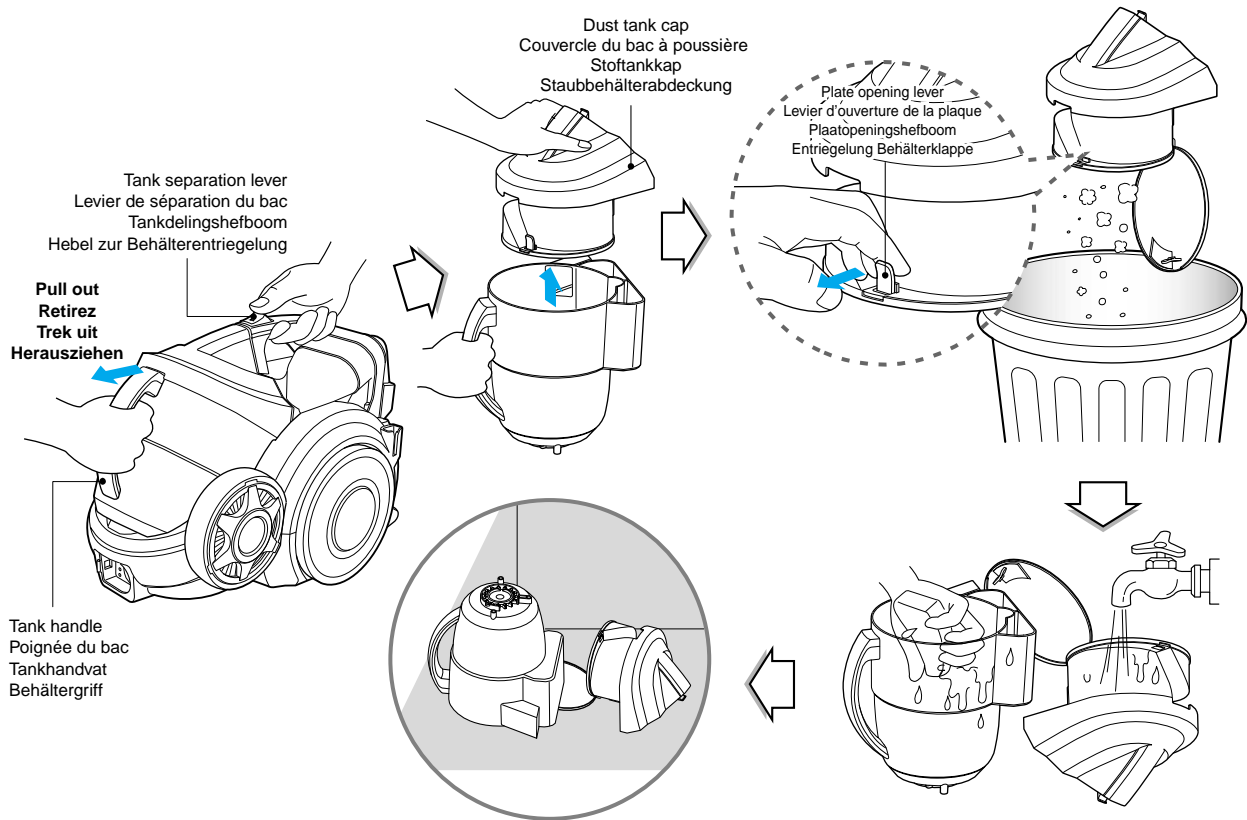

- Press tank separation lever and pull out dust tank.
- Raise dust tank cap
- Dry fully in shade so that moisture is entirely removed.

- Appuyez sur le levier de séparation du bac puis retirez le bac à poussière.
- Soulevez le couvercle du bac à poussière.
- Séchez-les entièrement à l'ombre pour éliminer l'humidité.

#### NOTICE

If suction power decreases after cleaning dust tank, clean air filter and motor safety filter. ➔ Next page

#### REMARQUE

Si la puissance d'aspiration diminue après avoir nettoyé le réservoir à poussière, nettoyez le filtre entrée moteur. ➔ Page suivante

- Druk op de tankverdelingshefboom en verwijder de stoftank.
- Til de stoftankkap op.
- Laat drogen tot alle vocht verwijderd is.

- Drücken Sie auf den Hebel zur Behälterentriegelung und ziehen Sie den Staubbehälter heraus.
- Heben Sie die Staubbehälterabdeckung ab.
- Vor dem Einsetzen müssen Abdeckung und Filter vollständig an der Luft getrocknet sein.

#### LET OP

Indien de zuigkracht afneemt na het reinigen van de stoftank, reinigt u de luchtfilter en de motorveiligheidsfilter. ➔ volgende pagina

#### HINWEIS

Sollte die Saugleistung nach der Reinigung des Staubbehälters weiterhin gering sein, reinigen Sie den Luftfilter und den Motorschutzfilter. ➔ Nächste Seite



# How to use Cleaning air filter and motor safety filter

## Comment utiliser Nettoyer le filtre entrée moteur

### Gebruik De luchtfilter en de motorveiligheidsfilter reinigen

### Bedienung des Gerätes Reinigung des Luftfilters und des Motorschutzfilters

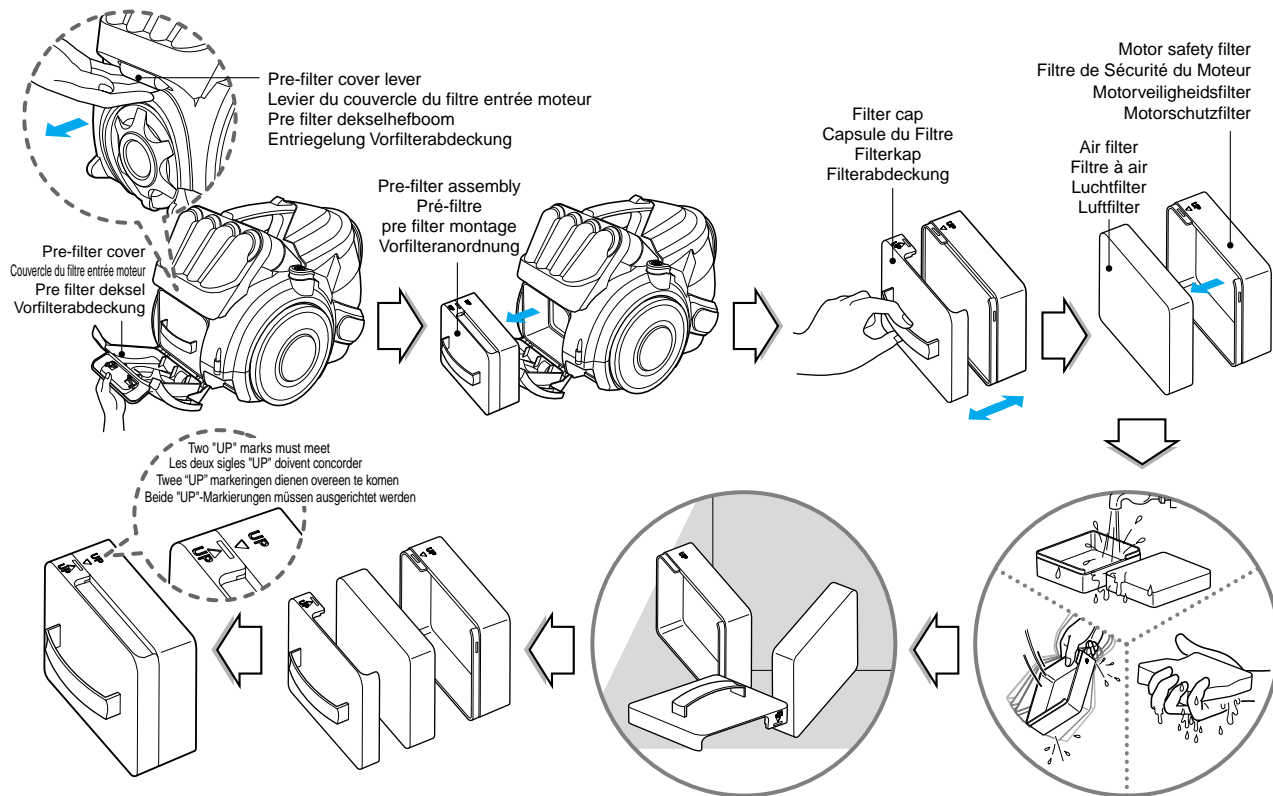

If suction power is decreased after cleaning dust tank, clean air filter and motor safety filter. Air filter and motor safety filter are located at the back of vacuum cleaner in the above figure.

- Open the pre filter cover by pulling the pre filter cover lever and take out pre filter assembly
- Separate the parts
- Wash air filter and motor safety filter with water
- Do not wash filters with hot water.
- Dry fully in shade so that moisture is entirely removed.
- Air filter and motor safety filter should be cleaned in the above case.

Si la puissance d'aspiration est diminuée après avoir nettoyé le bac à poussière, nettoyez le filtre à air et le filtre de sécurité du moteur. Le filtre à air et le filtre de sécurité du moteur sont situés à l'arrière de l'aspirateur sur l'image ci-dessus.

- Ouvrez le couvercle du filtre entrée moteur en tirant sur son levier puis retirez le filtre.
- Séparez les différentes parties
- Lavez le filtre à air et le filtre de sécurité du moteur à l'eau courante
- Ne pas laver à l'eau chaude.
- Séchez entièrement à l'ombre pour éliminer toute l'humidité.
- Le filtre à air et le filtre de sécurité du moteur doivent être nettoyés comme indiqué ci-dessus environ tous les 6 mois.

#### NOTICE

If filters are damaged, do not use them.  
In this cases, contact LG Electronics Service Agent.

#### REMARQUE

Si les filtres sont endommagés, ne pas les utiliser.  
Dans ce cas, contactez un réparateur LG Electronics.

Indien de zuigkracht afneemt na het reinigen van de stofzak, dient de luchtfilter en de motorveiligheidsfilter gereinigd te worden. De luchtfilter en de motorveiligheidsfilter bevinden zich aan de achterkant van de stofzuiger, zoals hierboven afgebeeld.

- Open de pre filterdeksel door aan de pre filter dekselhefboom te trekken en de pre filter montage te verwijderen.
- Koppel de onderdelen los.
- Was de luchtfilter en de motorveiligheidsfilter met water.
- Laat volledig drogen in de schaduw opdat alle vocht verwijderd wordt.
- De luchtfilter en de motorveiligheidsfilter dienen in bovenstaand geval gereinigd te worden

Sollte die Saugleistung nach der Reinigung des Staubbehälters weiterhin gering sein, reinigen Sie den Luftfilter und den Motorschutzfilter. Luftfilter und Motorschutzfilter befinden sich auf der Rückseite des Staubsaugers (s. Abb.)

- Ziehen Sie zum Öffnen der Vorfilterabdeckung an der Entriegelung und nehmen Sie die Vorfilteranordnung heraus.
- Nehmen Sie die Einzelteile auseinander
- Spülen Sie Luftfilter und Motorschutzfilter mit Wasser ab.
- Bitte waschen Sie nicht dem Filter mit dem Heisswasser
- Vor dem Einsetzen müssen Abdeckung und Filter vollständig an der Luft getrocknet sein.
- In den hier beschriebenen Fällen sollten der Luftfilter und der Motorschutzfilter sofort gereinigt werden

#### WAARSCHUWING!

Indien de filters beschadigd zijn, gebruikt u ze niet, maar neemt u contact op met een LG Electronics Service Agent.

#### HINWEIS

Beschädigte Filter dürfen nicht eingesetzt werden. Wenden Sie sich in diesem Fall an den LG Electronics Kundendienst.

**How to use Cleaning exhaust filter**  
**Comment utiliser Nettoyer le filtre d'échappement**  
**Gebruik De uitlaatfilter reinigen**  
**Bedienung des Gerätes Reinigung des Abluftfilters**

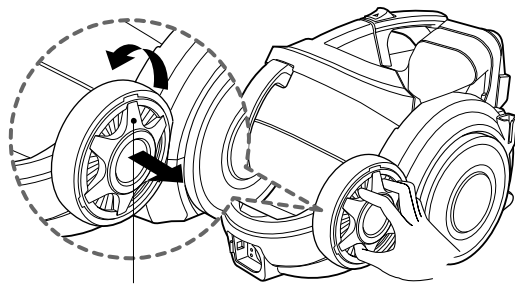

Exhaust filter cover  
 Couverture du filtre sortie moteur  
 Uitlaatfilterdeksel  
 Abdeckung des Abluftfilters

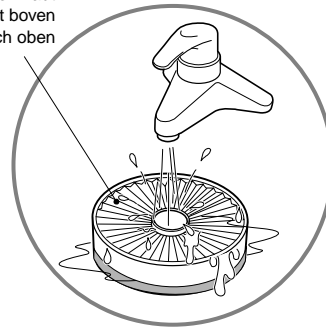
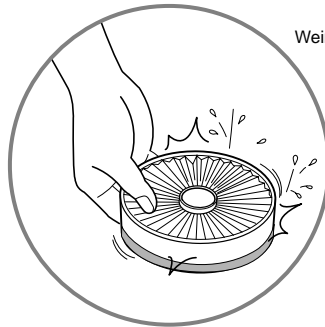
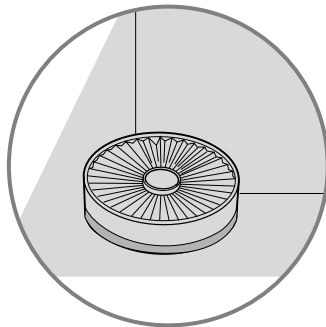
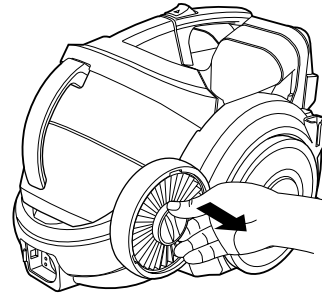

White side up  
 Côté blanc en haut  
 Witte kant boven  
 Weiße Seite nach oben

- The exhaust filter is a washable and reusable HEPA filter.
- To clean the exhaust filter, remove the exhaust filter cover on the body by rotating it counterclockwise.
- Separate the exhaust filter.
- Wash the filter cleanly in flowing water.
- Remove moisture.
- **When filter is washed, make sure not to wash green side of filter**
- Dry fully in shade so that moisture is entirely removed.
- The exhaust filter should be cleaned at least once a year.

**Exhaust filter cover assembling**

- Fit exhaust filter cover lugs to the grooves of vacuum cleaner body
- Join it to the body by rotating it clockwise.

- Le filtre sortie moteur est un filtre HEPA lavable et réutilisable.
- Pour le nettoyer, retirez le couvercle du filtre sur le corps de l'appareil en le faisant tourner dans le sens inverse des aiguilles d'une montre.
- Retirez le filtre sortie moteur.
- Lavez le filtre à l'eau claire.
- Éliminez l'humidité.
- **Une fois le filtre propre, assurez-vous de ne pas laver son côté vert.**
- Séchez entièrement à l'ombre afin d'éliminer toute l'humidité.
- Le filtre sortie moteur doit être lavé au moins une fois par an.

**Couvercle du filtre sortie moteur**

- Encastrez les encoches du filtre sortie moteur aux ouvertures prévues à cet effet sur l'aspirateur.
- Assemblez-le au corps de l'appareil en le vissant dans le sens des aiguilles d'une montre.

- De uitlaatfilter is een wasbare en herbruikbare HEPA filter.
- Om de uitlaatfilter te reinigen, verwijdert u de uitlaatfilterdeksel op de kast door deze tegen de klok in te draaien.
- Koppel de uitlaatfilter los.
- Was de filter schoon onder stromende water.
- Verwijder vocht.
- **Let bij het wassen van de filter op dat u de groene kant van de filter niet wast.**
- Laat drogen in de schaduw tot alle vocht verwijderd is.
- De uitlaatfilter dient minimaal een keer per jaar gewassen te worden.

**Montage uitlaatfilterdeksel**

- Plaats uitlaat filter dekselrichels in de gleuven van de stofzuigerbehuizing.
- Bevestig aan de behuizing door met de klok mee te draaien.

- Der Abluftfilter ist ein abwaschbarer und wieder verwendbarer HEPA-Filter.
- Um den Abluftfilter zu reinigen, nehmen Sie die Abdeckung des Abluftfilters durch Drehen entgegen dem Uhrzeigersinn vom Gerät ab.
- Nehmen Sie den Abluftfilter ab.
- Spülen Sie den Filter unter fließendem Wasser ab.
- Trocknen Sie den Filter gut ab.
- **Bei der Reinigung des Filters darf die grüne Seite nicht abgespült werden.**
- Vor dem Einsetzen muss der Filter vollständig an der Luft getrocknet sein.
- Der Abluftfilter sollte mindestens einmal im Jahr gereinigt werden.

**Aufsetzen der Abluftfilterabdeckung**

- Richten Sie die Nuten in der Abdeckung des Abluftfilters mit den Kerben im Staubsaugergehäuse aus.
- Drehen Sie die Abdeckung zum Befestigen am Gerät im Uhrzeigersinn.





## **What to do if your vacuum cleaner does not work**

### **Que faire si votre aspirateur ne fonctionne pas**

### **Wat te doen als uw stofzuiger niet werkt**

### **Hinweise bei Funktionsstörungen des Staubsaugers**

Check that the vacuum cleaner is plugged in correctly and that the electrical socket is working.

Vérifiez que votre aspirateur soit correctement branché et que la prise murale fonctionne.

Controleer dat de stofzuiger correct is ingestoken en dat het stopcontact werkt.

Überprüfen Sie, ob der Staubsauger richtig angeschlossen ist und dass die Steckdose funktioniert.

## **What to do when suction performance decreases**

### **Que faire lorsque la puissance d'aspiration diminue**

### **Wat te doen als de zuigkracht performance minder wordt**

### **Hinweise bei beeinträchtigter Saugleistung**

- Turn off the vacuum cleaner and unplug it.
- Check the telescopic pipe, flexible hose and cleaning tool for blockages or obstructions.
- Check that the dust tank is not full. Empty if necessary.
- Check that the exhaust filter is not clogged. Clean the exhaust filter if necessary.
- Check that the air filter is not clogged. Clean the air filter if necessary.
- Éteignez et débranchez l'aspirateur.
- Vérifiez que le tube télescopique, le flexible et les brosses ne soient pas obstrués ou bloqués.
- Vérifiez que le réservoir à poussière ne soit pas plein. Videz-le si nécessaire.
- Vérifiez que le filtre d'échappement ne soit pas bouché. Nettoyez-le si nécessaire.
- Vérifiez que le filtre à air ne soit pas bouché. Nettoyez-le si nécessaire.
- Schakel de stofzuiger uit en trek de stekker uit.
- Controleer de telescopische buis, flexibele slang en reinigingshulpmiddel op blokkades of hindernissen.
- Controleer dat de stoftank niet vol is. Leeg indien noodzakelijk.
- Controleer dat de stoftank niet verstopt is. Reinig indien noodzakelijk de uitlaatfilter.
- Controleer dat de luchtfilter niet verstopt is. Reinig indien noodzakelijk de luchtfilter.
- Schalten Sie den Staubsauger aus und ziehen Sie den Netzstecker.
- Überprüfen Sie das Teleskoprohr, den flexiblen Schlauch und die Saugdüse auf Verstopfungen oder Hindernisse.
- Prüfen Sie, ob der Staubbehälter voll ist. Entleeren Sie ihn gegebenenfalls.
- Überprüfen Sie, ob der Abluftfilter verstopft ist und reinigen Sie den Filter gegebenenfalls.
- Überprüfen Sie, ob der Luftfilter verstopft ist und reinigen Sie den Filter gegebenenfalls.

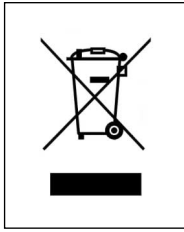

### **Disposal of your old appliance**

1. When this crossed-out wheeled bin symbol is attached to a product it means the product is covered by the European Directive 2002/96/EC.
2. All electrical and electronic products should be disposed of separately from the municipal waste stream via designated collection facilities appointed by the government or the local authorities.
3. The correct disposal of your old appliance will help prevent potential negative consequences for the environment and human health.
4. For more detailed information about disposal of your old appliance, please contact your city office, waste disposal service or the shop where you purchased the product.



### **Mise au rebut de votre appareil**

1. Lorsque le symbole d'une poubelle à roulettes barrée d'une croix est apposé sur un produit, cela signifie que l'appareil est couvert par la directive européenne 2002/96/EC.
2. Tous les appareils électriques et électroniques doivent être mis au rebut séparément des ordures ménagères via les systèmes de ramassage d'objets encombrants organisés par les municipalités.
3. Suivre la bonne démarche pour mettre au rebut vos appareils aide à préserver l'environnement et la santé humaine.
4. Pour plus d'informations sur ce sujet, veuillez contacter votre mairie, le service de ramassage des ordures ou bien le magasin où vous avez acheté votre appareil.



### **Verwijdering van uw oude apparaat**

1. Indien dit doorkruiste afvalbak symbool zich bevindt op het product, betekent dit dat het product valt onder de Europese Richtlijn 2002/96/EU.
2. Alle elektrische en elektronische producten dienen apart van het huishoudelijk afval verwijderd te worden via door de overheid of gemeente toegewezen inzamelpunten.
3. De correcte verwijdering van uw oude apparaat voorkomt mogelijke negatieve gevolgen voor het milieu en de menselijke gezondheid.
4. Voor meer informatie over de verwijdering van uw oude apparaat, neemt u contact op met uw gemeente, afvalverwerkingsbedrijf of de winkel waar u het product heeft gekocht.



### **Entsorgung des Altgerätes**

1. Falls an einem Produkt das Symbol eines durchgestrichenen Abfallbehälters angebracht ist, unterliegt es der EU-Richtlinie 2002/96/EC.
2. Alle elektrischen und elektronischen Produkte sollten getrennt vom Hausmüll bei einer Sammelstelle eines staatlichen oder lokalen Entsorgungsunternehmens entsorgt werden.
3. Eine ordnungsgemäße Entsorgung des Altgerätes hilft bei der Vermeidung von Umwelt- und Gesundheitsschäden.
4. Informationen zur Entsorgung Ihrer Altgeräte erhalten Sie bei Ihrer Stadtverwaltung, Ihrem Entsorgungsunternehmen oder beim Händler, bei dem Sie das Produkt erworben haben.







**Note**  
**Remarque**  
**Opmerking**  
**Notizen**

A large rectangular area for writing, bounded by a decorative border of holly leaves and berries. The writing area contains 15 horizontal dotted lines for text entry.

## Warranty Certificate

### For offer a 24-month warranty for this apparatus

During the 24-month warranty period, we will repair your apparatus at no cost to you or make available spare parts to your dealer free, if this apparatus fails due to manufacturing or material defects. Further claims are excluded. We are not liable for damages due to acts of providence or damages occurring during transport. The buyer assumes shipping and packaging costs. **Your warranty conditions on the rear also apply!**

Type of apparatus: \_\_\_\_\_

Serial number:

Name of buyer: \_\_\_\_\_

Purchase date: \_\_\_\_\_

Dealer's stamp and signature

### Warranty conditions for vacuum cleaner

- 1. The warranty period begins** on the purchase date and is valid for 24 months. Begin of warranty period is proven if, the buyer submits purchase receipt together with the warranty card, filled in and signed by the seller. The serial number of the product must agree with the number entered onto the warranty card.
- 2. During the warranty period, we will** correct any defects at no cost to you, if it can be proven that these are attributed to manufacturing or material defects.
- 3. Damages due to incorrect handling, non-compliance with instructions for use and normal wear are not covered by this warranty.** Also, the warranty does not cover wear parts or easily broken parts (for example, viewing glass, light bulbs). The buyer is responsible for any damages during transport as well as shipping and packaging costs.
- 4. We decide whether to make repairs, exchange or replace parts.** Exchanged or replaced parts are our property. The original warranty period is not prolonged if a refrigerator is repaired or certain parts are replaced.
- 5. The warranty is nullified** if any person intervenes in the apparatus that are not authorised by LG Electronics, if the apparatus is used for commercial purposes.
- 6. Always keep the original packaging,** so that if the apparatus requires servicing, it can be transported without damaging it.
- 7. If a repair is covered by this warranty,** always contact your dealer or an authorised service centre.
- 8. Further claims are excluded.** If parts of these provisions are invalid, they apply in the sense of the wording. The validity of the other provisions is not effected.



## Certificat de garantie

### Cet appareil est couvert par une garantie de 24 mois!

Nous nous engageons, pendant la durée de garantie de 24 mois, à réparer gratuitement votre appareil et/ou à fournir gratuitement à votre revendeur les pièces de rechange, en cas de panne due à un vice de fabrication ou de matière. Les revendications plus importantes à notre encontre sont exclues. Les dommages dus à un cas de force majeure ou provoqués en cours de transport ainsi que les frais d'expédition et d'emballage sont à votre charge. **Pour le reste, nos conditions de garantie spécifiées au verso sont applicables.**

Modèle : \_\_\_\_\_

N de série :

Nom de l'acheteur : \_\_\_\_\_

Date d'achat : \_\_\_\_\_

Cachet/signature du revendeur

## Conditions de garantie de l'aspirateur

- 1. La période de garantie prend cours** à la date d'achat et s'étend sur 24 mois. Le début de la période de garantie est considéré comme attesté lorsque l'acheteur présente la preuve d'achat (reçu / ticket de caisse) avec la carte de garantie complétée et signée par le revendeur. Le numéro de série du produit doit coïncider avec le numéro figurant sur la carte de garantie !
- 2. Pendant la période de garantie, nous remédions** gratuitement à tous les défauts, pour autant qu'ils soient dus, preuve à l'appui, à un vice de fabrication ou de matière.
- 3. Sont exclus de la garantie** les dommages dus à une manipulation inappropriée, au non-respect du mode d'emploi ou à une usure normale de l'appareil. De même, la garantie ne s'applique pas aux pièces usées et aux éléments fragiles du produit (p. ex. fenêtre et ampoule). Les dommages qui surviendraient pendant le transport sont à charge de l'acheteur, de même que les frais d'expédition et d'emballage.
- 4. La décision de réparation, d'échange ou de remplacement** nous revient. Les éléments échangés ou remplacés sont notre propriété. La réparation ou le remplacement de pièces ne prolonge pas la durée de garantie initiale!
- 5. Le droit à garantie est annulé** dès que des personnes non autorisées par LG Electronics interviennent sur l'appareil, ou que celui-ci est utilisé à des fins professionnelles.
- 6. Conservez impérativement l'emballage original** pour pouvoir transporter l'appareil en toute sécurité en cas de réparation.
- 7. En cas de recours en garantie,** contactez votre revendeur ou l'un de nos centres de réparation agréés.
- 8. Les revendications plus importantes sont exclues!** Si des points de ces conditions devaient s'avérer caducs, ils sont applicables par analogie. La validité des autres dispositions n'en est pas affectée.

## Garantiecertificaat

### Voor een garantie van 24 maanden voor dit apparaat

Tijdens de 24 maanden garantieperiode zullen we uw apparaat kosteloos repareren of gratis onderdelen beschikbaar stellen aan uw verkoper, indien het apparaat niet meer werkt door fabricagefouten of defecte materialen. Verdere claims zijn uitgesloten. We zijn niet verantwoordelijk voor schade als gevolg van onvoorziene omstandigheden of schade tijdens transport. De koper neemt transport en verpakkingskosten voor zijn/haar rekening. **Uw garantievoorwaarden aan de achterkant zijn tevens van toepassing!**

Type apparaat: \_\_\_\_\_

Serienummer:

Naam van koper: \_\_\_\_\_

Aankoopdatum: \_\_\_\_\_

Stempel en handtekening verkoper: \_\_\_\_\_



### Garantievoorwaarden voor stofzuiger

1. De garantieperiode begint op de aankoopdatum en is 24 maanden geldig. Begin van de garantieperiode kan worden bewezen door de aankoopbon, samen met de garantiekaart, ingevuld, en ondertekend door de verkoper. Het serienummer van het product dient overeen te komen met het nummer op de garantiekaart.
2. Tijdens de garantieperiode zullen we defecten kosteloos repareren, indien kan worden bewezen dat deze zijn veroorzaakt door fabricage of materiaal fouten.
3. Schade als gevolg van onjuist gebruik, niet opvolgen van de instructies voor gebruik, en normale slijtage vallen niet onder deze garantie. Tevens dekt de garantie niet versleten onderdelen, of makkelijk te breken onderdelen (zoals kijkglas, lampjes). De koper is verantwoordelijk voor schade tijdens transport als ook transport en verpakkingskosten.
4. We beslissen of we repareren, of onderdelen vervangen. Vervangen onderdelen zijn uw eigendom. De originele garantieperiode wordt niet verlengd indien het apparaat is gerepareerd of bepaalde onderdelen zijn vervangen.
5. De garantie vervalt indien een persoon die niet is erkend door LG Electronics aan het apparaat werkt, of indien het apparaat wordt gebruikt voor commerciële doeleinden.
6. Bewaar de originele verpakking altijd, zodat als het apparaat onderhoud nodig heeft, het zonder beschadigingen kan worden vervoerd.
7. Neem contact op met uw verkoper of een erkend service centrum indien een reparatie onder deze garantie valt.
8. Verdere claims zijn uitgesloten. Indien delen van deze voorwaarden ongeldig zijn, zijn ze van toepassing in de zin van het woord. De geldigheid van andere voorwaarden wordt niet aangetast.

## Garantieurkunde

### Für dieses Gerät übernehmen wir 24 Monate Garantie!

Wir verpflichten uns, während der 24-monatigen Garantiezeit Ihr Gerät kostenlos in stand zu setzen bzw. Ihrem Fachhändler die Ersatzteile kostenlos zur Verfügung zu stellen, wenn es infolge eines Fabrikations- oder Materialfehlers versagen sollte. Weitergehende Ansprüche gegen uns sind ausgeschlossen. Beschädigungen durch höhere Gewalt oder auf dem Transportweg sowie Versand- und Verpackungskosten gehen zu Ihren Lasten.

**Im Übrigen gelten unsere umseitig aufgeführten Garantiebedingungen!**

Gerätetyp: \_\_\_\_\_

Seriennummer:

Name des Käufers: \_\_\_\_\_

Kaufdatum: \_\_\_\_\_

Stempel / Unterschrift des Fachhändlers

## Garantiebedingungen für Staubsauger

- 1. Die Garantiezeit beginnt** mit dem Kaufdatum und erstreckt sich über 24 Monate. Der Beginn der Garantiezeit gilt als nachgewiesen, wenn der Käufer den Kaufbeleg (Quittung / Kassenzettel) zusammen mit der vom Verkäufer ausgefüllten und unterschriebenen Garantiekarte vorlegt. Die **Seriennummer** des Produkts muss mit der eingetragenen Nummer auf der Garantiekarte übereinstimmen!
- 2. Während der Garantiezeit beheben wir** kostenlos alle Mängel, soweit sie nachweislich auf Fabrikations- oder Materialfehler zurückzuführen sind.
- 3. Ausgeschlossen von der Garantie** sind Schäden, die durch unsachgemäße Behandlung, Nichtbeachtung der Anleitung und betriebsbedingte Abnutzung auftreten. Ebenso erstreckt sich die Garantie nicht auf Verschleißteile und leicht zerbrechliche Produktteile (wie z.B. Sichtscheiben, Glimm- oder Glühlampen). Schäden, die auf dem Transport entstehen, gehen ebenso wie Versand- und Verpackungskosten zu Lasten des Käufers.
- 4. Die Entscheidung über Reparatur, Austausch oder Ersatz** bleibt bei uns. Ausgetauschte oder ersetzte Teile gehen in unser Eigentum über. Durch Reparatur oder Teileersatz wird die ursprüngliche Garantiezeit nicht verlängert.
- 5. Der Garantieanspruch erlischt**, sobald Personen in das Gerät eingreifen, die von LG Electronics nicht für den Service autorisiert sind - ebenso, sobald das Gerät zu gewerblichen Zwecken eingesetzt wird.
- 6. Heben Sie unbedingt die Originalverpackung auf**, damit das Gerät im Servicefall ohne Beschädigungen transportiert werden kann.
- 7. Wenden Sie sich im Garantiefall** an Ihren Fachhändler oder an eines unserer autorisierten Service - Center.
- 8. Weitergehende Ansprüche sind ausgeschlossen.** Sollten Teile dieser Bestimmungen unwirksam sein, so gelten sie sinngemäß. Die Wirksamkeit der übrigen Bestimmungen wird hiervon nicht berührt.

