

Televizors ar šķidro kristālu displeju Televizors ar plazmas displeju

Lietošanas pamācība

LCD TV modeļi

26LC4* 26LC5*
32LC4* 32LC5*
37LC4* 37LC5*
42LC4* 42LC5*
26LC3*

Plazmas TV modeļi

42PC5*
42PC5RV*
50PC5*

Lūdzam rūpīgi izlasīt šo pamācību, pirms ielēgt televizoru.

Saglabājiet to turpmākām atsaucēm.

Pierakstiet televizora modeļa numuru un sērijas numuru.

Atrodiet uzlīmi uz aizmugurējā apvalka un sniedziet tās informāciju savam izplatītājam, kad būs nepieciešama apkope.

PIEDERUMI

Pārliecinieties, vai plazmas displeja piegādes komplektā ir šādi piederumi. Ja kāda no piederumiem nav, sazinieties ar izplatītāju, pie kura iegādājāties šo izstrādājumu.

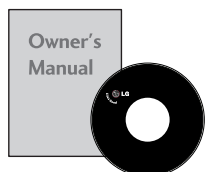

Lietotāja rokasgrāmata



Akumulatori

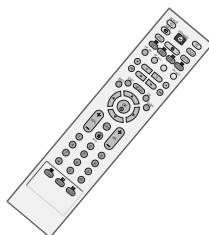

Tālvadības pults



Barošanas vads

Plazmas TV modeļi

Šī iespēja nav pieejama visiem modeļiem.



**2 kronšteini
stiprināšanai pie
sienas**



**2 bultskrūves ar
gredzenu**



Spodrināšanas drāna
Spodriniet ekrānu ar drānu.
Šī iespēja nav pieejama
visiem modeļiem.

Ja uz ārējās virsmas ir traips vai pirksta nospiedums, uzmanīgi noslaukiet netīro vietu ar drāniņu, kas paredzēta ierīču ārpusē tīrīšanai. Slaukiet tikai no ārpusē.

.....
Noņemot traipu, esiet uzmanīgs. Ņemiet vērā, ka, lietojot pārliecīgu spēku, var saskrāpēt virsmu vai izbalināt krāsu.

LCD TV modeļi

Šī iespēja nav pieejama visiem modeļiem.



**2 TV kronšteini
2 kronšteini
stiprināšanai pie
sienas**



2 bultskrūves



**Vadu savilcējciļņa
Vadu savilcējciļņa
paredzēta vadu
sakārtošanai.**

**tikai 26LC4*, 32LC4*,
37LC4*, 42LC4*, 26LC5*,
32LC5*, 37LC5*, 42LC5***



Kabeļu saturētājs

tikai 26", 32", 37"



**4 bultskrūves statīva
montāžai
Sk. 8. lpp.**

tikai 26LC3R*



Kabeļu saturētājs

SATURS

PIEDERUMI 1

SAGATAVOŠANĀS

PRIEKŠĒJĀ PANEĻA VADĪBAS ELEMENTI.....	4
AIZMUGURĒJĀ PANEĻA INFORMĀCIJA.....	6
Pamatnes piestiprināšana	8
TELEVIZORA PIESTIPRINĀŠANA PIE SIENAS...	9
VADU IZVIETOŠANA KORPUSA AIZMUGURĒ ..	10
Novietošana uz galda virsmas	12
Piestiprināšana pie sienas Piestiprināšana horizont.....	13
Antenas pievienošana.....	14

ĀRĒJĀS APARATŪRAS UZSTĀDĪŠANA

HDTV UZTVĒRĒJA UZSTĀDĪŠANA.....	15
DVD (ciparvideodisku) atskaņotāja pieslēgšana	18
Videomagnetofona (VCR) pieslēgšana	21
CITA AV AVOTA UZSTĀDĪŠANA	24
ĀRĒJAIS STEREO	25
Datora pieslēgšana	26
- Ekrāna uzstādīšana datora režīmam	28

TV SKATĪŠANĀS/PROGRAMMU VADĪBA

Tālvadības pults taustiņu funkcijas.....	32
TV IESLĒGŠANA	34
Programmas izvēle.....	34
Skaļuma regulēšana.....	34
Ekrāna izvēlnes izvēle un regulēšana	35
Automātiskā programmu noskaņošana.....	36
Manuālā programmu noskaņošana	37
Precīzā noskaņošana	38
Stacijas nosaukuma piešķiršana	39
Programmu rediģēšana.....	40
Programmu izlase	41
Programmu tabulas atvēršana	42
Taustiņu bloķēšana.....	43
 SIMPLINK	44

ATTĒLA VADĪBA

ATTĒLA LIELUMA (MALU ATTIECĪBAS) VADĪBA	46
ATTĒLA RŪPNĪCAS IESTATĪJUMI	
- Attēla režīma rūpnīcas noklusējums.....	48
- Automātiska krāsu toņu vadība (Silti/Vidēja/Vēsa)....	49
ATTĒLA REGULĒŠANA MANUĀLI	
- Attēla režīmu iestatījums User (Lietotājs)....	50
- Krāsu toņu iestatījums User (Lietotājs).....	51
XD - ATTĒLA UZLABOŠANAS TEHNOLOĢIJA	52
XD Demo (XD demonstrēšana)	53
PAPILDU — KINO	54
PAPILDU — MELNĀS KRĀSAS (TUMŠO TOŅU) LĪMENIS.....	55
ATTĒLA ATIESTATĪŠANA.....	56
ISM (Image Sticking Minimization – ekrāna “dedzināšanas” samazināšana) metode	57
ATTĒLA REŽĪMS AR ZEMU ENERĢIJAS PATĒRĪŅU.....	58

SKAŅAS UN VALODAS VADĪBA

AUTOMĀTISKAIS SKAĻUMA IZLĪDZINĀTĀJS.....	59
RŪPNĪCAS SKAŅU IESTATĪJUMI — REŽĪMS SOUND MODE	60
SKAŅAS IESTATĪJUMU REGULĒŠANA – LIETOTĀJA REŽĪMS.....	61
BALANSS	62
TV SKAĻRUŅU IESLĒGŠANAS/IZSLĒGŠANAS IESTATĪŠANA	63
I/II	
- UZTVĒRŠANA STEREO/DIVVALODU REŽĪMĀ....	64
- NICAM KODĒTAS SKAŅAS UZTVĒRŠANA	65
- SKAĻRUŅU SKAŅAS IZEJAS IZVĒLE	65
Valodas/valsts izvēle ekrāna izvēlnē	66

LAIKA IESTATĪJUMS

PULKSTEŅA IESTATĪŠANA	67
AUTOMĀTISKĀ IESLĒGŠANĀS/IZSLĒGŠANĀS TAIMERA IESTATĪJUMS	68
MIEGA TAIMERA IESTATĪJUMS	69
AUTOMĀTISKĀS IZSLĒGŠANĀS IESTATĪJUMS	70

TELETEKSTS

Ieslēgšana/izslēgšana	71
SIMPLE (VIENKĀRŠS) teksts	71
TOP (AUGSTĀKĀ LĪMĒŅA) teksts	72
FASTTEXT (ĀTRAIS TEKSTS)	72
Speciālās teleteksta funkcijas	73

PIELIKUMS

PROBLĒMU NOVĒRŠANA	74
TEHNISKĀ APKOPE	76
IZSTRĀDĀJUMA SPECIFIKĀCIJAS	77
TĀLVADĪBAS PULTS PROGRAMMĒŠANA	79

SAGATAVOŠA NĀS

PRIEKŠĒJĀ PANEĻAVADĪBAS ELEMENTI

- Šis ir priekšējā paneļa vienkāršots attēlojums. Šeit redzamais var nedaudz atšķirties no jūsu TV.
- Ja jūsu ierīce ir aplī mēta ar aizsargplēvi, uzmanīgi noņemiet plēvi un noslaukiēt ierīci ar spodrināšanas lupatiņu.

Plazmas TV modeļi

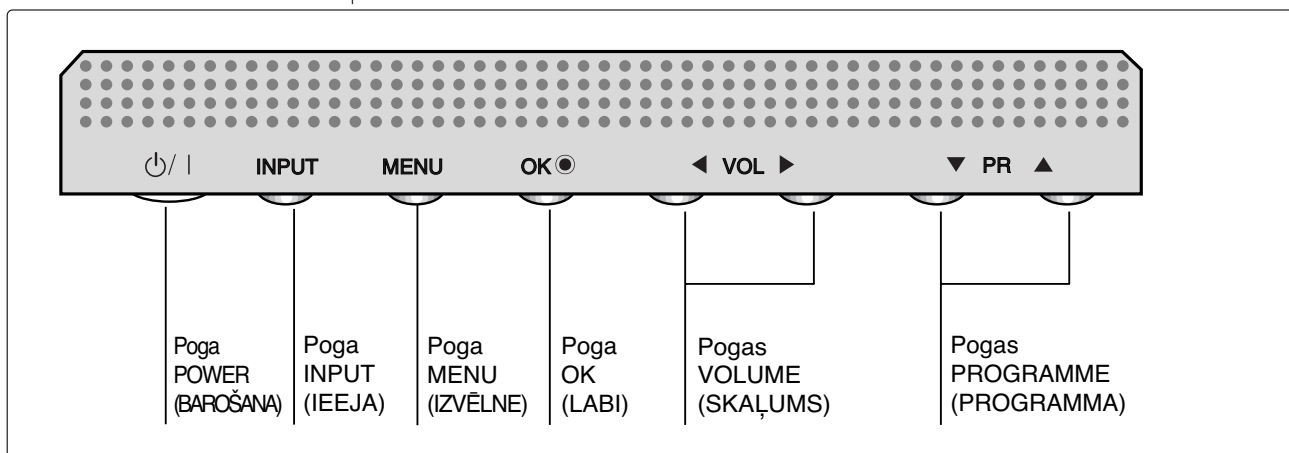
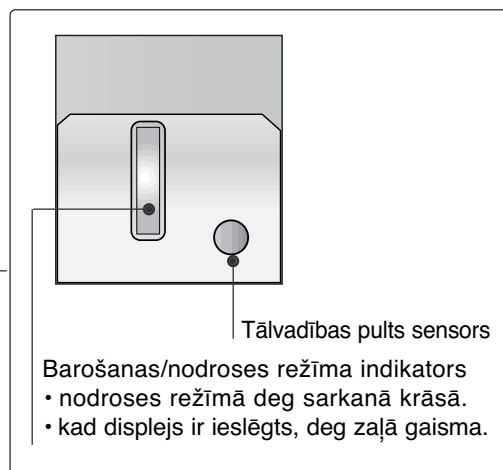

LCD TV modeļi

26LC4*, 32LC4*, 37LC4*, 42LC4*, 26LC5*, 32LC5*,
37LC5*, 42LC5*

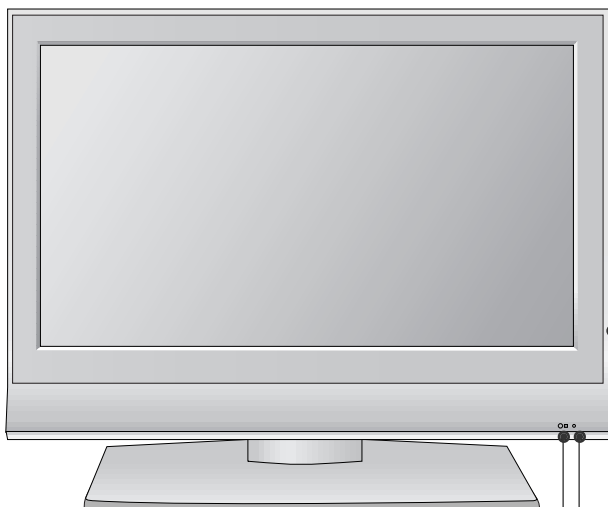

Tālvadības pults sensors

Barošanas/nodrošes režīma indikators
 • nodrošes režīmā deg sarkanā krāsā.
 • kad displejs ir ieslēgts, deg zaļā gaisma.

26LC3R*

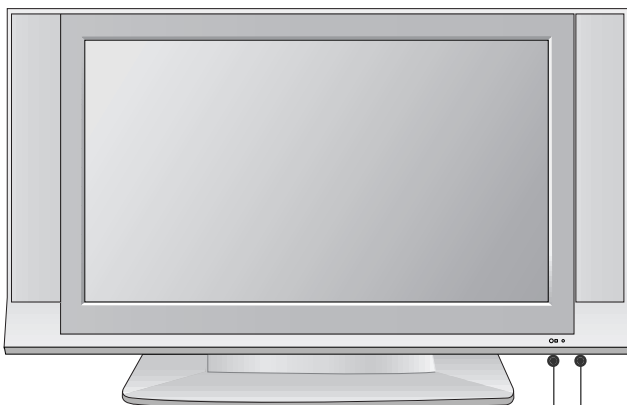

Tālvadības pults sensors

Barošanas/nodrošes režīma indikators
 • nodrošes režīmā deg sarkanā krāsā.
 • kad displejs ir ieslēgts, deg zaļā gaisma.

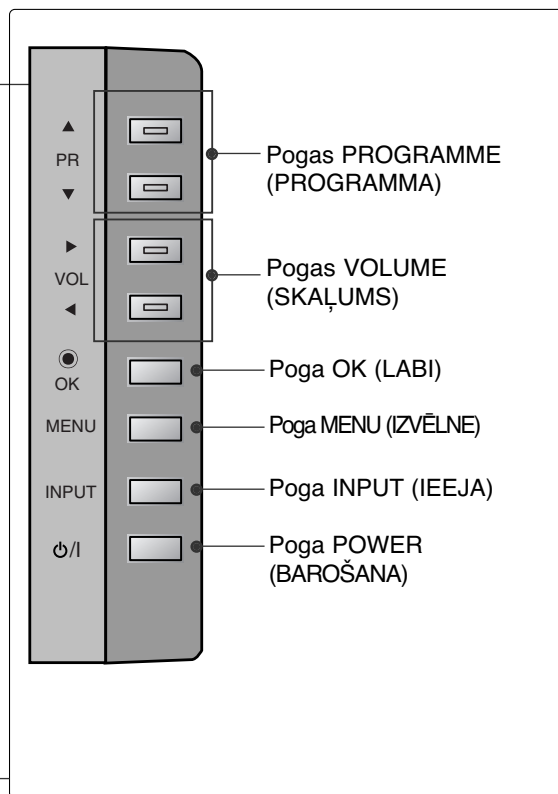

SAGATAVOŠANĀS

AIZMUGURĒJĀ PANEĻA INFORMĀCIJA

- Šis ir aizmugurējā paneļa vienkāršots attēlojums. Šeit redzamais var nedaudz atšķirties no jūsu TV.

Plazmas TV modeļi

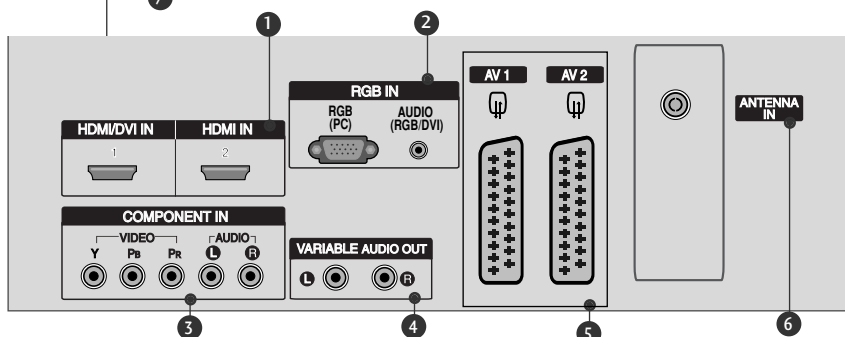
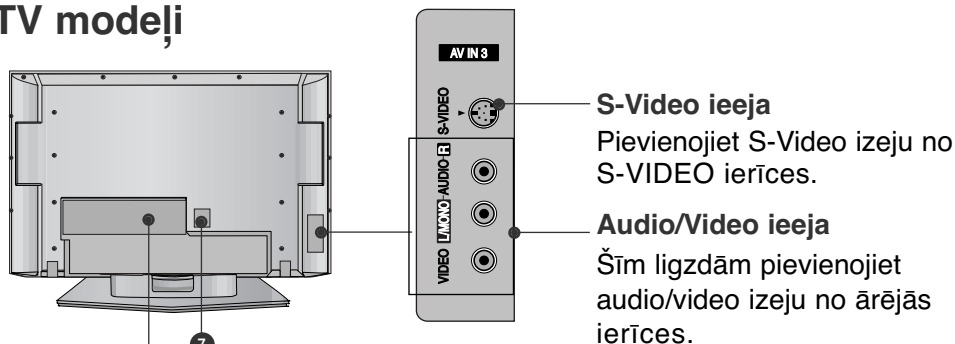

42PC5RVC

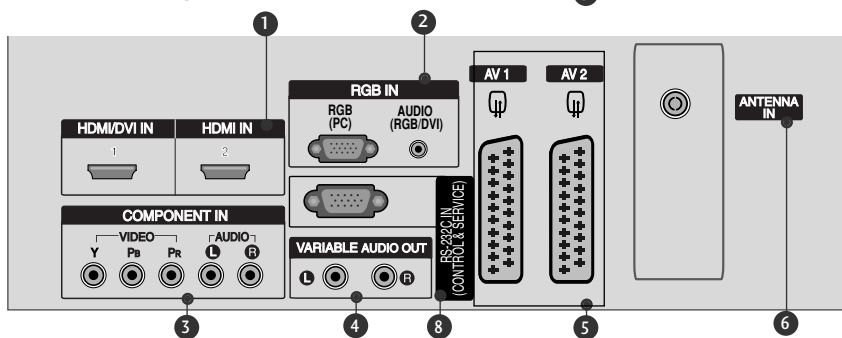

- HDMI ieeja**
HDMI signālu pievienojiet HDMI IN ieejai. Vai DVI (VIDEO) signālu pievienojiet HDMI/DVI portam, izmantojot DVI-HDMI kabeli.
- RGB/Audio ieeja**
Atbilstošajam ieejas portam pievienojiet datora monitora izeju.
- Component (Kombinētais signāls) ieeja**
Šīm ligzdām pievienojiet kombinētā signāla video/audio ierīci.
- Variable Audio (Dažādas audio ierīces) izeja**
Pievienojiet ārējo pastiprinātāju vai pieslēdziet subvūferu savai telpiskās skaņas sistēmai.
- Ligzda Euro Scart (AV1/AV2)**
Šīm ligzdām pievienojiet Scart ligzdas ieeju vai izeju no ārējās ierīces.
- Antenas ieeja**
Šai ligzdai pievienojiet ētera signālus.
- Kontaktligzda barošanas vada pieslēgšanai**
Šos TV modeļus darbina mainstrāva. Spriegums ir norādīts specifikāciju lapā. Nedarbiniet TV ar līdzstrāvu.
- RS-232C ieejas (VADĪBA&APKOPE) ports**
RS-232C ligzdai pievienojiet vadības ierīču seriālo portu.

LCD TV modeļi

26LC4*, 32LC4*, 37LC4*,
42LC4*, 26LC5*, 32LC5*,
37LC5*, 42LC5*

26LC3R*

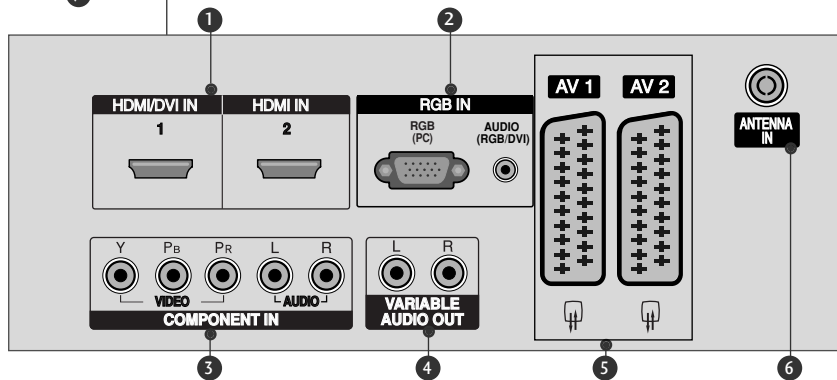
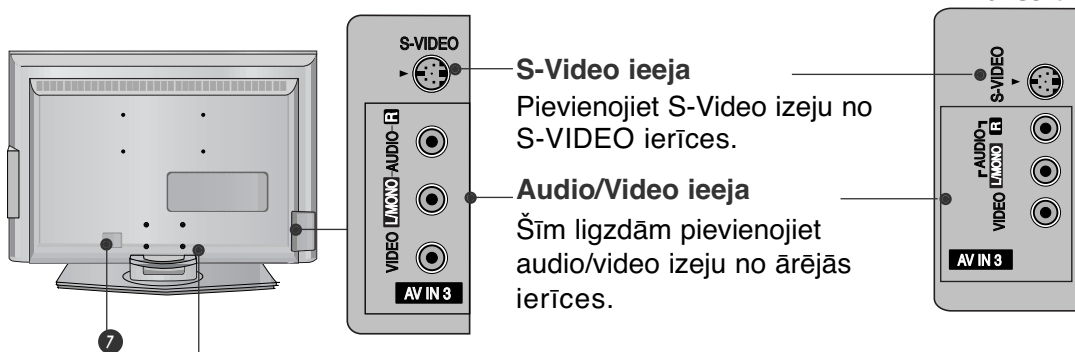

26LC51C
32LC52C

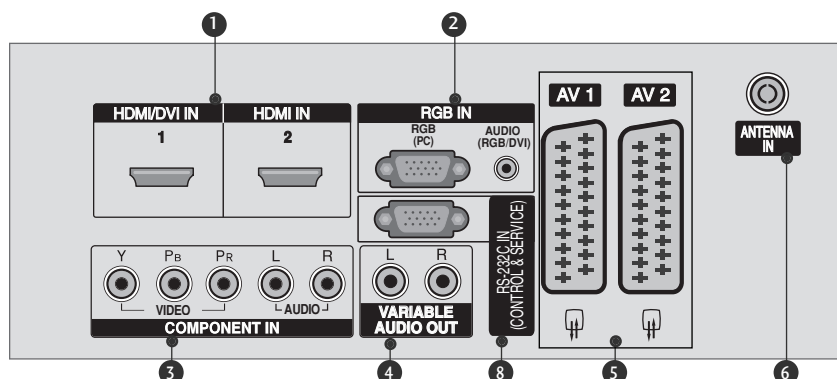

- 1 HDMI ieeja**
HDMI signālu pievienojiet HDMI IN ieejai. Vai DVI (VIDEO) signālu pievienojiet HDMI/DVI portam, izmantojot DVI–HDMI kabeli.
- 2 RGB/Audio ieeja**
Atbilstošajam ieejas portam pievienojiet datora monitora izeju.
- 3 Component (Kombinētais signāls) ieeja**
Šīm ligzdām pievienojiet kombinētā signāla video/audio ierīci.
- 4 Variable Audio (Dažādas audio ierīces) izeja**
Pievienojiet ārējo pastiprinātāju vai pieslēdziet subvūferu savai telpiskās skaņas sistēmai.
- 5 Ligzda Euro Scart (AV1/AV2)**
Šīm ligzdām pievienojiet Scart ligzdas ieeju vai izeju no ārējās ierīces.
- 6 Antenas ieeja**
Šai ligzdai pievienojiet ētera signālus.
- 7 Kontaktligzda barošanas vada pieslēgšanai**
Šos TV modeļus darbina mainstrāva. Spriegums ir norādīts specifikāciju lapā. Nedarbiniet TV ar līdzstrāvu.
- 8 RS-232C ieejas (VADĪBA&APKOPE) ports**
RS-232C ligzdai pievienojiet vadības ierīču seriālo portu.

SAGATAVOŠANĀS

PAMATNES PIESTIPRINĀŠANA (tikai 26, 32, 37 collu LCD TV modeļiem)

SAGATAVOŠANĀS

- 1** Uzmanīgi novietojiet televizoru ar ekrānu uz leju uz mīkstas virsmas, kas televizoru un tā ekrānu aizsargās no bojājumiem.

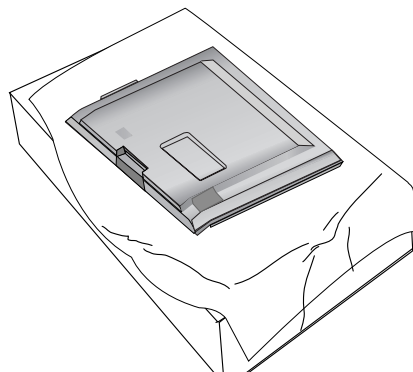

- 2** Montējiet televizora pamatni, kā parādīts attēlā.

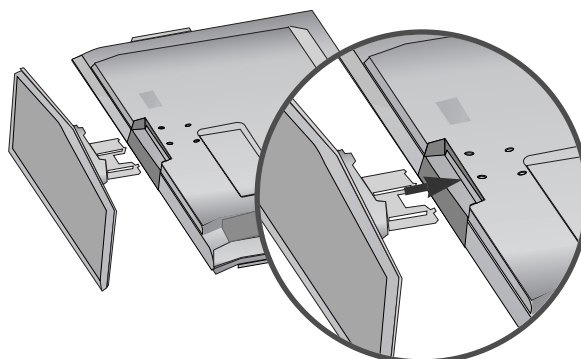

- 3** Stingri ieskrūvējiet 4 bultskrūves skrūvēm paredzētajos caurumos televizora aizmugurējā daļā.

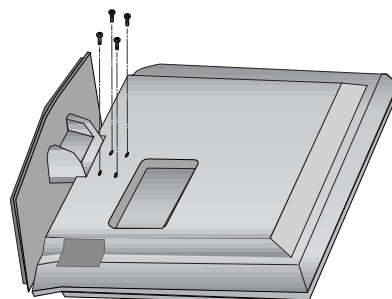

TELEVIZORA PIESTIPRINĀŠANA PIE SIENAS

- Šī iespēja nav pieejama visiem modeļiem.
- Novietojiet televizoru tuvu sienai, tā lai, to pavelkot atpakaļ, tas nenokristu.
- Turpmākajās instrukcijās norādīts drošāks paņēmiens, kā novietot televizoru, t. i., to piestiprināt pie sienas, tā lai tas nenokristu, pavelkot virzienā uz priekšu. Tādējādi tiks novērsta televizora krišana uz priekšu un cilvēku traumēšana. Televizors tiks pasargāts arī no krišanas izraisītiem bojājumiem. Nodrošiniet, lai bērni nerāptos uz televizora un tajā nekarātos.

Plazmas TV modeļi

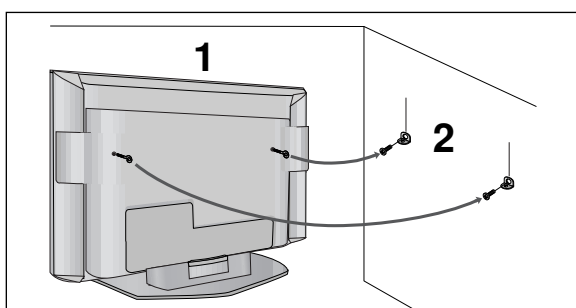

LCD TV modeļi

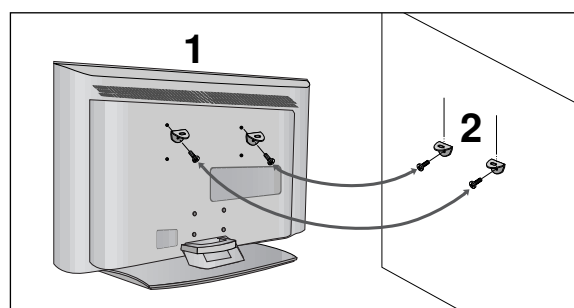

- 1 Lai televizoru piestiprinātu pie sienas, izmantojiet cilpskrūves vai TV kronšteinus/bultskrūves, kā parādīts attēlā.
(Ja televizoram cilpskrūvju vietās ir bultskrūves, pirms cilpskrūvju ievietošanas izskrūvējiet bultskrūves.)
* Ievietojiet cilpskrūves vai TV kronšteinus/bultskrūves un tās stingri pievelciet augšējos caurumos.
- 2 Piestipriniet pie sienas kronšteinus ar bultskrūvēm (nav piegādātas kopā ar izstrādājumu un jāiegādājas atsevišķi). Pielāgojiet pie sienas piestiprinātā kronšteina augstumu.

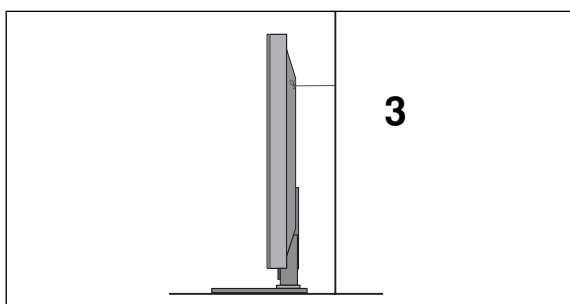

- 3 Pie televizora piestipriniet stipru virvi (nav piegādāta kopā ar izstrādājumu un jāiegādājas atsevišķi). Drošāk ir šo virvi piesiet tā, lai tā starp sienu un televizoru būtu horizontāli.

! PIEZĪME

- ▶ Pārvietojot televizoru uz citu vietu, vispirms noņemiet virves.
- ▶ Izmantojiet televizora ietvaru vai kasti, kas televizora izmēriem un svaram ir pietiekami liela un izturīga.
- ▶ Lai televizoru droši lietotu, nodrošiniet, lai pie sienas piestiprinātā kronšteina augstums atbilstu televizora augstumam.

SAGATAVOŠANĀS

VADU IZVIETOŠANA KORPUSA AIZMUGURĒ

Plazmas TV modeļi

SAGATAVOŠANĀS

- 1 Ar rokām satveriet **KABEĻU SATURĒTĀJU** un piespiediet to, kā parādīts attēlā.

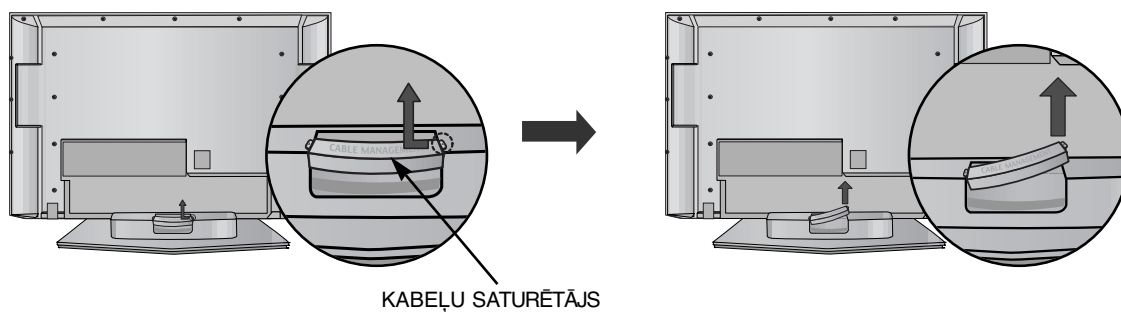

- 2 Pievienojiet kabelus, ja nepieciešams.

Papildu aparātūras pievienošanu sk. sadaļā **Savienojumi ar ārējo aparātūru**.

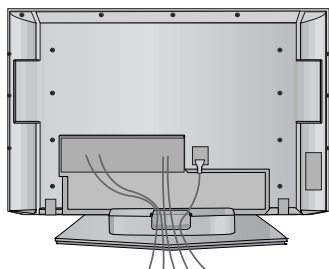

- 3 Ievietojiet **KABEĻU SATURĒTĀJU** atpakaļ, kā parādīts attēlā.

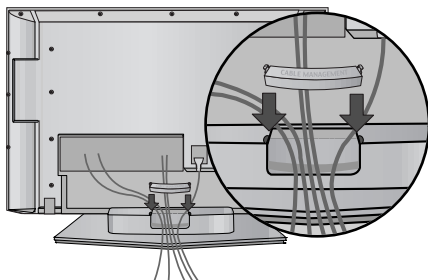

LCD TV modeļi

- 1** Pievienojiet kabeļus pēc vajadzības.
Papildu aparatūras pievienošanu sk. sadaļā **Savienojumi ar ārējo aparatūru**.

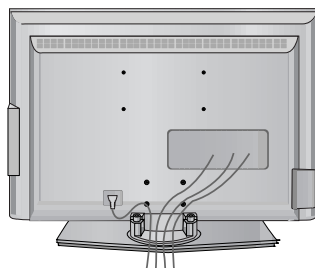

- 2** Pielieciet **KABEĻU SATURĒTĀJU**, kā parādīts attēlā.

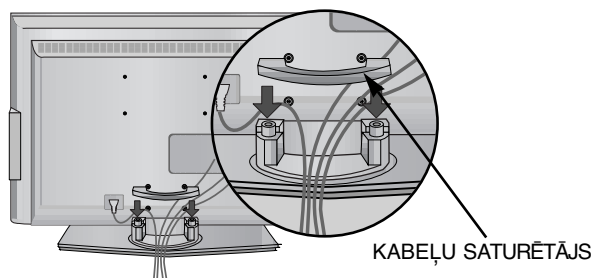

- 3** Sasaistiet kabeļus, izmantojot piegādes komplektā esošo vadu savilcējcilpu. (Šī iespēja nav pieejama visiem modeļiem.)

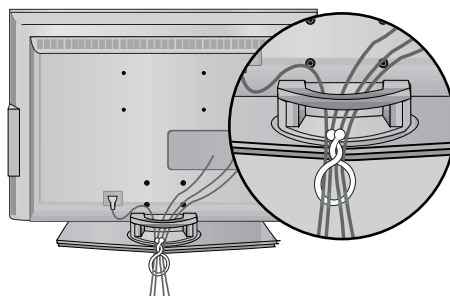

KĀ NOŅEMT KABEĻU SATURĒTĀJU

Ar abām rokām satveriet **KABEĻU SATURĒTĀJU** un velciet to uz augšu.

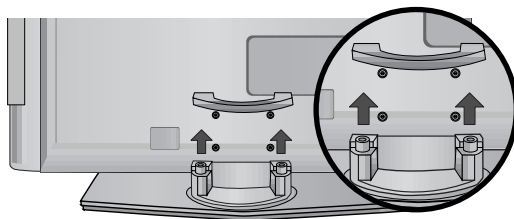

! PIEZĪME

- ▶ Pārvietojot televizoru, neturiet to aiz **KABEĻU SATURĒTĀJA**.
- Ja televizors nokrīt, varat iegūt traumu un televizors var tikt bojāts.

SAGATAVOŠANĀS

- TV var novietot dažādi, piem., to var piestiprināt pie sienas, novietot uz galda utt.
- TV ir paredzēts novietošanai horizontāli.

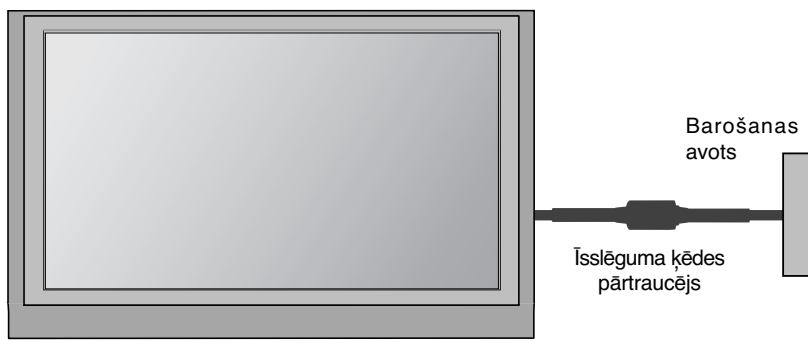

SAZEMĒŠANA

Lai novērstu iespējamu elektriskās strāvas triecienu, nodrošiniet, lai būtu pievienots zemējuma vads. Ja nav iespējams izmantot parastās šazemēšanas metodes, lūdziet kvalificētam elektriķim ierīkot atsevišķu ķēdes pārtraucēju. Nemēģiniet šazemēt aparātu, to pievienojot telefona vadiem, apgaismošanas kopnēm vai gāzes caurulēm.

Novietošana uz galda virsmas

Lai nodrošinātu labu ventilāciju, televizora abās pusēs un no sienas atstājiet 4 collas lielu atstarpi.

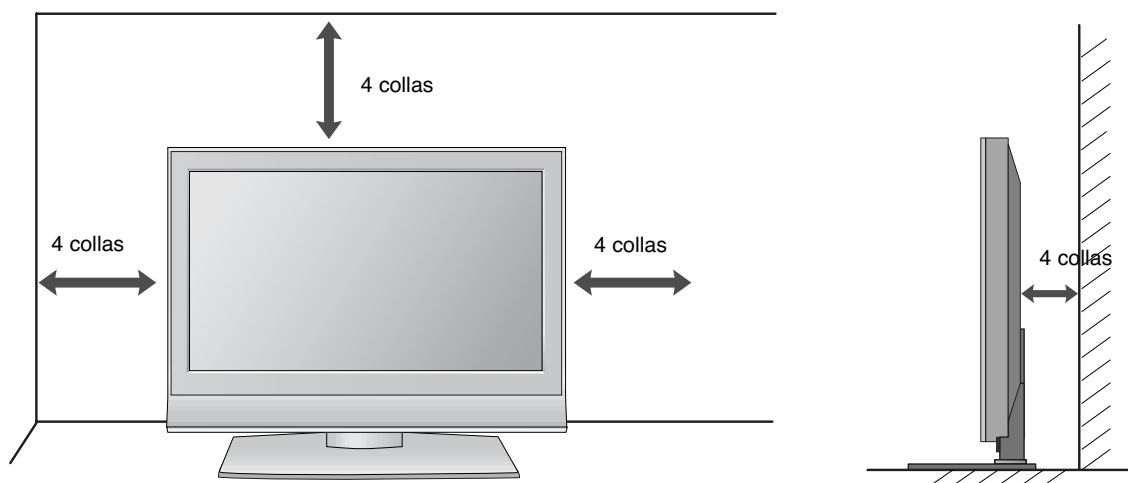

Piestiprināšana pie sienas Piestiprināšana horizont

Lai nodrošinātu labu ventilāciju, televizora abās pusēs un no sienas atstāriet 4 collas lielu atstarpi. Detalizētas piestiprināšanas instrukcijas varat saņemt no sava izplatītāja; sk. papildu materiālu "Slīpās sienas montāžas kronšteina novietošanas un piestiprināšanas instrukcija".

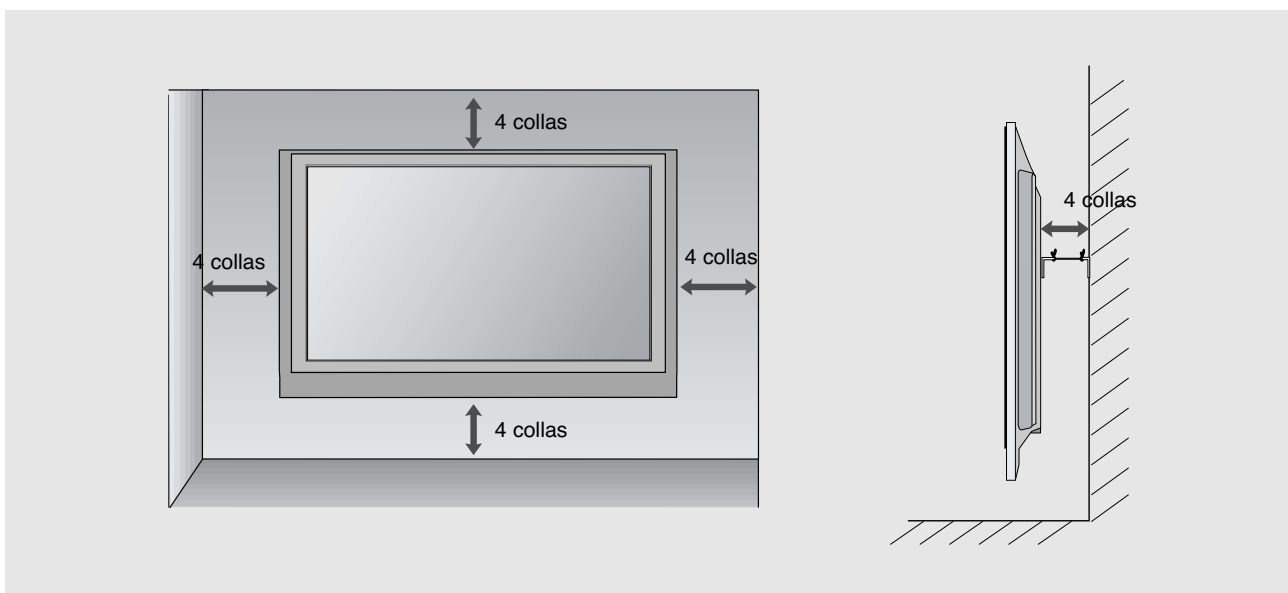

SAGATAVOŠANĀS

- Lai novērstu aparātūras bojājumus, nekad nepieslēdziet jebkādu barošanas vadus, kamēr neesat pabeidzis pievienot visu aparātūru.

ANTENAS PIEVIENOŠANA

- Lai iegūtu optimālu attēla kvalitāti, regulējiet antenas virzienu.
- Antenas kabelis un pārveidotājs piegādes komplektā nav ietverts.

SAGATAVOŠANĀS

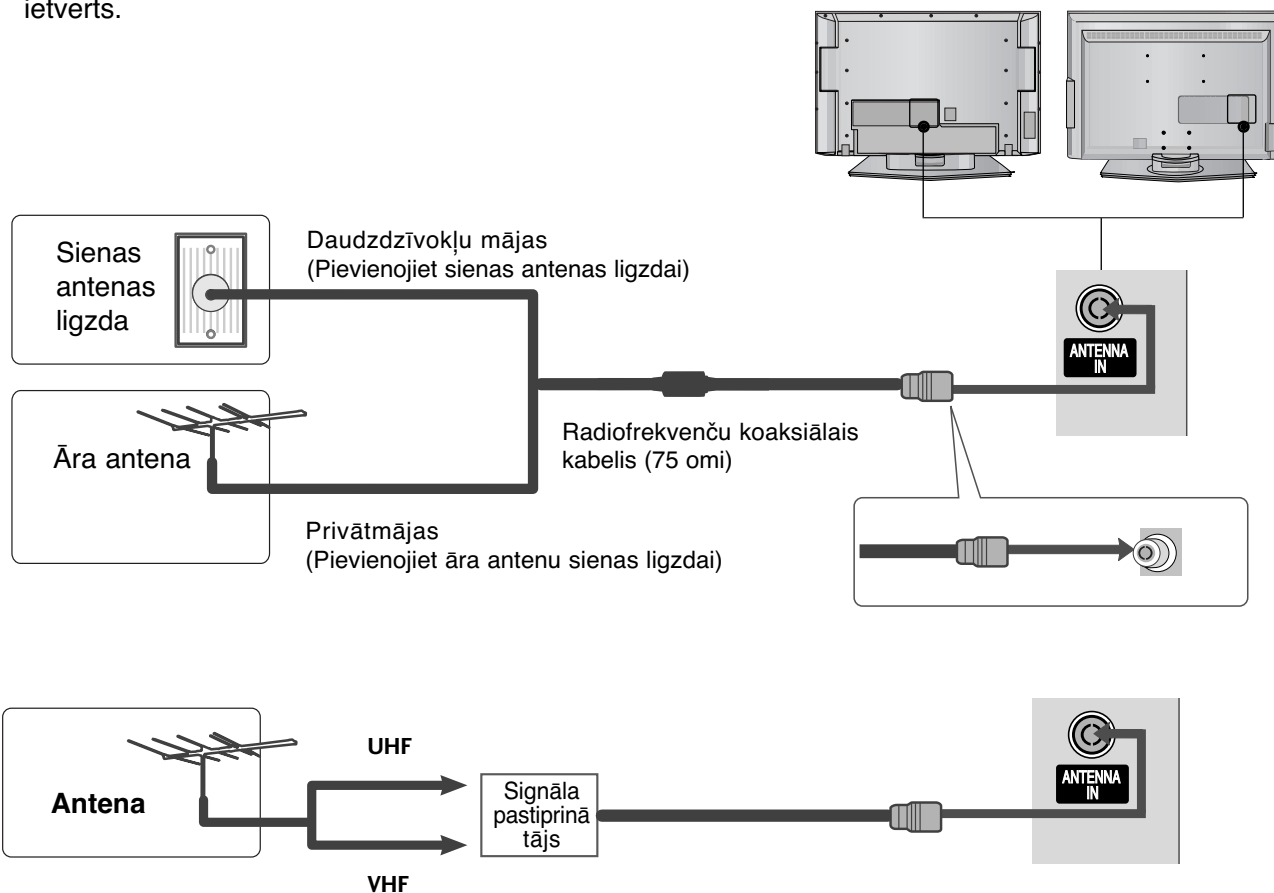

- Lai iegūtu labāku attēla kvalitāti zonās ar vāju signālu, uzstādiet antenas signāla pastiprinātāju, kā parādīts pa labi.
- Ja signāls jāsadala uz diviem televizoriem, pievienošanai izmantojiet antenas signāla sadalītāju.

ĀRĒJĀS APARATŪRAS UZSTĀDĪŠANA

- Lai novērstu aparatūras bojājumus, nekad nepieslēdziet jebkādu barošanas vadus, kamēr neesat pabeidzis pievienot visu aparāturu.
- Šajā ĀRĒJĀS APARATŪRAS UZSTĀDĪŠANAS daļā galvenokārt izmantoti LCD TV modeļu attēli.

HDTV UZTVĒRĒJA UZSTĀDĪŠANA

Pieslēdzot digitālo abonenta ierīci ar kombinētā signāla kabeli

- 1 Pievienojiet digitālās abonenta ierīces video izejas (Y, PB, PR) TV ligzdām **COMPONENT IN VIDEO** (KOMBINĒTĀ SIGNĀLA VIDEO IEEJA).
- 2 Pievienojiet digitālās abonenta ierīces audio izeju TV ieejas ligzdām **COMPONENT IN AUDIO** (KOMBINĒTĀ SIGNĀLA AUDIO IEEJA).
- 3 Ieslēdziet digitālo abonenta ierīci. (Sk. digitālās abonenta ierīces lietotāja rokasgrāmatu.)
- 4 Izvēlieties ieejas signāla avotu **Komb. signāls** (Kombinētais signāls), izmantojot tālvadības pults pogu **INPUT** (IEEJA).

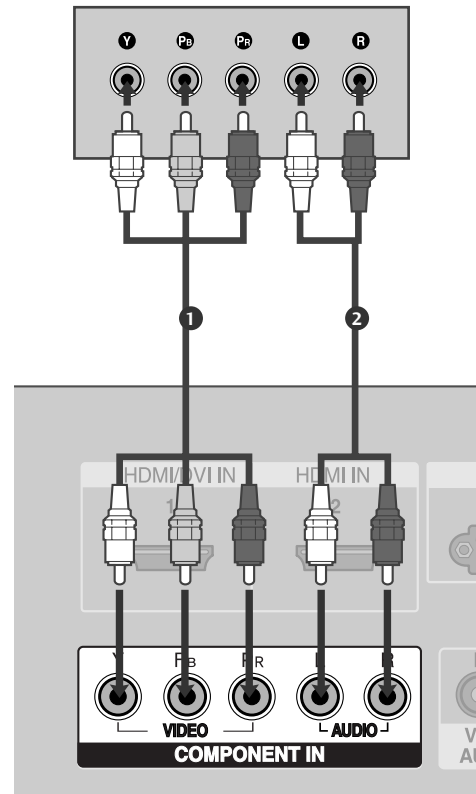

ĀRĒJĀS APARATŪRAS UZSTĀDĪŠANA

Signāls	Kombinētais signāls	HDMI 1/2
480i/576i	Jā	Nē
480p/576p	Jā	Jā
720p/1080i	Jā	Jā
1080p	Nē	Jā

(izņemot VGA modeļi)

ĀRĒJĀS APARATŪRAS UZSTĀDĪŠANA

Pieslēdzot digitālo abonenta ierīci ar HDMI kabeli

- 1 Pievienojiet digitālās abonenta ierīces izeju HDMI TV ieejas ligzdai HDMI/DVI IN 1 vai HDMI IN 2.
- 2 Izvēlieties ieejas signāla avotu **HDMI1** vai **HDMI2**, izmantojot tālvadības pults pogu **INPUT** (IEEJA).
- 3 Ieslēdziet digitālo abonenta ierīci. (Sk. digitālās abonenta ierīces lietotāja rokasgrāmatu.)

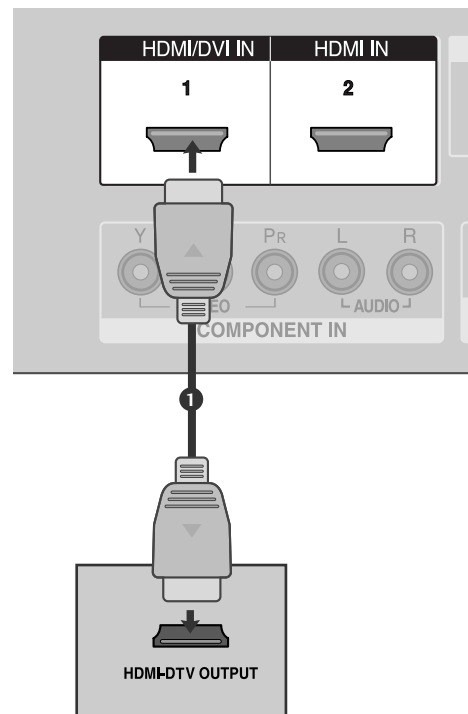

! PIEZĪME

- ▶ Izmantojot HDMI kabeli, TV var vienlaikus uztvert video un audio signālu.
- ▶ Ja digitālā abonenta ierīce atbalsta funkciju Auto HDMI, digitālās abonenta ierīces izejas signāla izšķirtspēja automātiski tiks iestatīta 1280x720.
- ▶ Ja digitālā abonenta ierīce neatbalsta Auto HDMI režīmu, nepieciešams atbilstoši iestatīt izejas izšķirtspēju. Lai iegūtu labāko attēla kvalitāti, digitālās abonenta ierīces izejas izšķirtspējai jābūt 1280x720.

Pieslēdzot digitālo abonenta ierīci ar kabeli HDMI – DVI

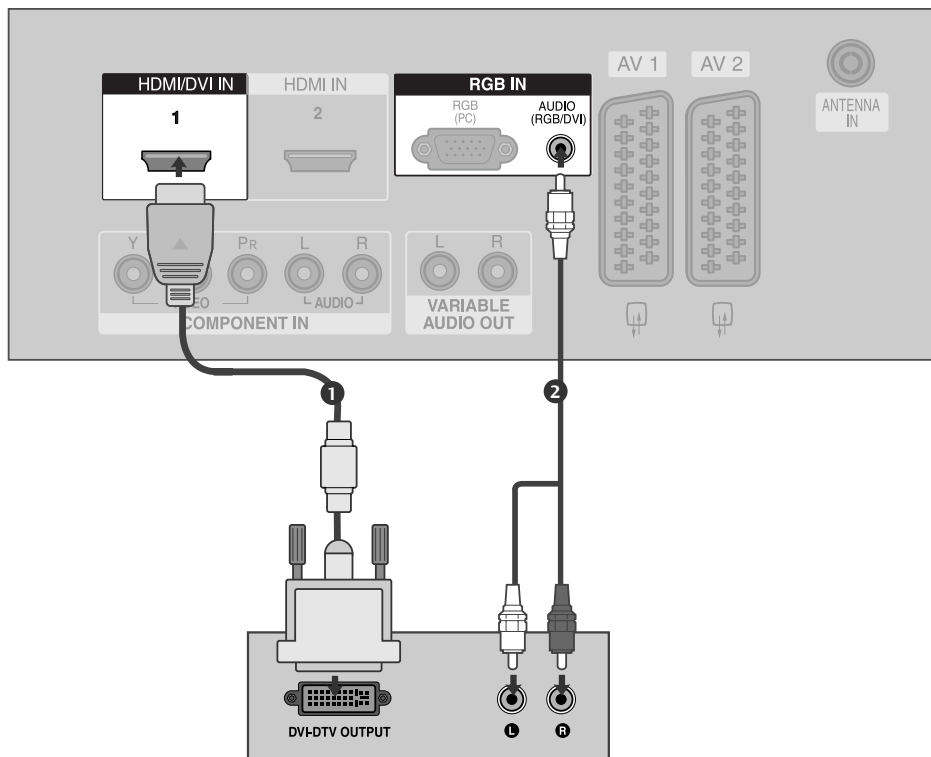

- 1 Pievienojiet digitālās abonenta ierīces izeju DVI TV HDMI/DVI IN 1 ieejas ligzdai .
.....
- 2 Pievienojiet digitālās abonenta ierīces audio izejas TV AUDIO(RGB/DVI) ieejas ligzdai.
.....
- 3 Ieslēdziet digitālo abonenta ierīci. (Sk. digitālās abonenta ierīces lietotāja rokasgrāmatu).
.....
- 4 Izvēlieties ieejas signāla avotu **HDMI1**, izmantojot tālvadības pults pogu **INPUT** (IEEJA).

ĀRĒJĀS APARATŪRAS UZSTĀDĪŠANA

DVD (CIPARVIDEODISKU) ATSKAŅOTĀJA PIESLĒGŠA NA

Pieslēdzot digitālo abonenta ierīci ar kombinētā signāla kabeli

- 1 Pievienojiet DVD video izejas (Y, Pb, Pr) TV ligzdām **COMPONENT IN VIDEO** (KOMBINĒTĀ SIGNĀLA VIDEO IEEJA).
- 2 Pievienojiet DVD audio izejas TV ieejas ligzdām **COMPONENT IN AUDIO** (KOMBINĒTĀ SIGNĀLA AUDIO IEEJA).
- 3 Ieslēdziet DVD atskaņotāju un ievietojiet DVD.
- 4 Izvēlieties ieejas signāla avotu **Komb. signāls**, izmantojot tālvadības pults pogu **INPUT** (IEEJA).
- 5 Lietošanas instrukcijas sk. DVD atskaņotāja rokasgrāmātā.

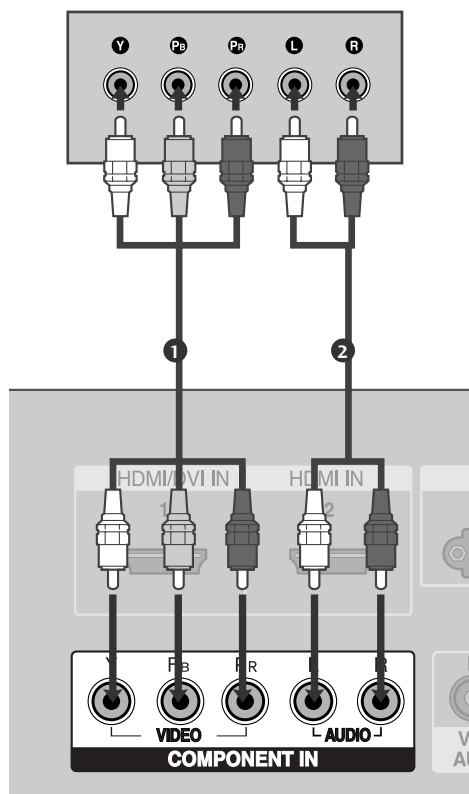

Kombinētā signāla (Component) ieejas porti

Lai iegūtu labāku attēla kvalitāti, pievienojiet DVD atskaņotāju kombinētā signāla (component) ieejas portiem, kā parādīts turpmāk.

TV kombinētā signāla (Component) porti	Y	P _B	P _R
DVD atskaņotāja video izejas porti	Y	P _B	P _R
	Y	B-Y	R-Y
	Y	C _b	C _r
	Y	P _b	P _r

Pieslēdzot DVD atskaņotāju ar savienotāju Euro Scart

- 1 Pievienojiet DVD atskaņotāja Euro scart ligzdu TV Euro scart ligzdai **AV1**.
- 2 Ieslēdziet DVD atskaņotāju un ievietojiet DVD.
- 3 Izvēlieties ieejas signāla avotu **AV1**, izmantojot tālvadības pults pogu **INPUT** (IEEJA).
Ja signāls ir pievienots Euro scart ligzdai **AV2**, izvēlieties ieejas signāla avotu **AV2**.
- 4 Lietošanas instrukcijas sk. DVD atskaņotāja rokasgrāmatā.

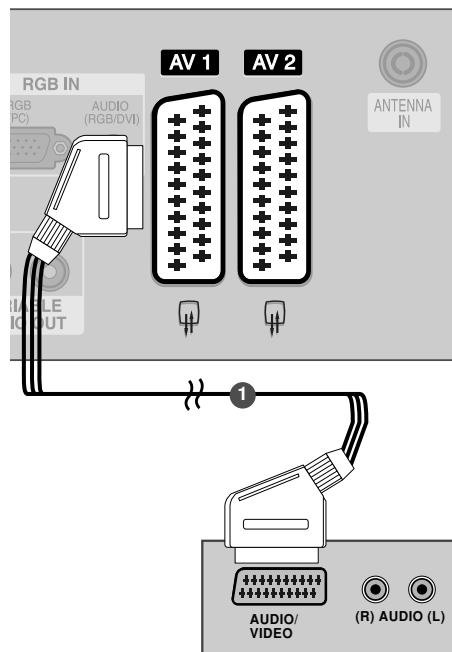

! PIEZĪME

- Noteikti izmantojiet ekrānētu Scart kabeli.

Pieslēdzot ar S-Video kabeli

- 1 Pievienojiet DVD S-VIDEO izeju TV ieejai **S-VIDEO**.
- 2 Pievienojiet DVD audio izejas TV **AUDIO** ieejas ligzdām .
- 3 Ieslēdziet DVD atskaņotāju un ievietojiet DVD.
- 4 Izvēlieties ieejas signāla avotu **AV3**, izmantojot tālvadības pults pogu **INPUT** (IEEJA).
- 5 Lietošanas instrukcijas sk. DVD atskaņotāja rokasgrāmatā.

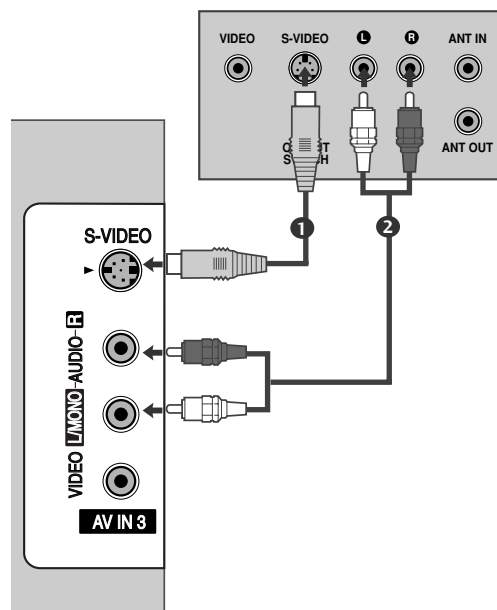

ĀRĒJĀS APARATŪRAS UZSTĀDĪŠANA

Pieslēdzot DVD atskaņotāju ar HDMI kabeli

- 1 Pievienojiet DVD izeju HDMI TV HDMI/DVI IN 1 vai HDMI IN 2 ieejas ligzdai.
- 2 Izvēlieties ieejas signāla avotu **HDMI1** vai **HDMI2**, izmantojot tālvadības pults pogu **INPUT** (IEEJA).
- 3 Lietošanas instrukcijas sk. DVD atskaņotāja rokasgrāmatā.

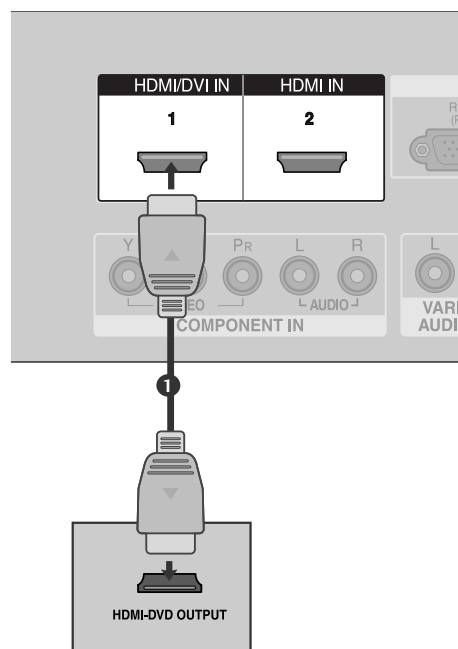

! PIEZĪME

- ▶ Izmantojot HDMI kabeli, TV var vienlaikus uztvert video un audio signālu.
- ▶ Ja DVD atskaņotājs atbalsta funkciju Auto HDMI, DVD izejas signāla izšķirtspēja automātiski tiks iestatīta 1280x720.
- ▶ Ja DVD atskaņotājs neatbalsta režīmu Auto HDMI, nepieciešams atbilstoši iestatīt izejas izšķirtspēju. Lai iegūtu labāko attēla kvalitāti, DVD atskaņotāja izejas izšķirtspējai jābūt 1280x720.

Atbalstītā displeja izšķirtspēja (HDMI-DTV režīmā)

Izšķirtspēja	Horizontālās izvēršanas frekvence (KHz)	Vertikālās izvēršanas frekvence (Hz)
720x480	31,47	59,94
	31,50	60,00
720x576	31,25	50,00
1280x720	44,96	59,94
	45,00	60,00
	37,50	50,00
1920x1080i	33,72	59,94
	33,75	60,00
	28,125	50,00
1920x1080p	67,432	59,94
	67,5	60
	56,25	50

(izņemot VGA modeļi)

VIDEOMAGNETOFONA (VCR) PIESLĒGŠANA

- Lai novērstu attēla trokšņus (traucējumus), starp VCR un TV atstājiet piemērotu attālumu.
- No VCR tipiski pienāk nekustīgs attēls. Ja tiek izmantots attēla formāts 4:3; nekustīgie attēli ekrāna malās ekrānā var palikt redzami.

Pievienojot antenu

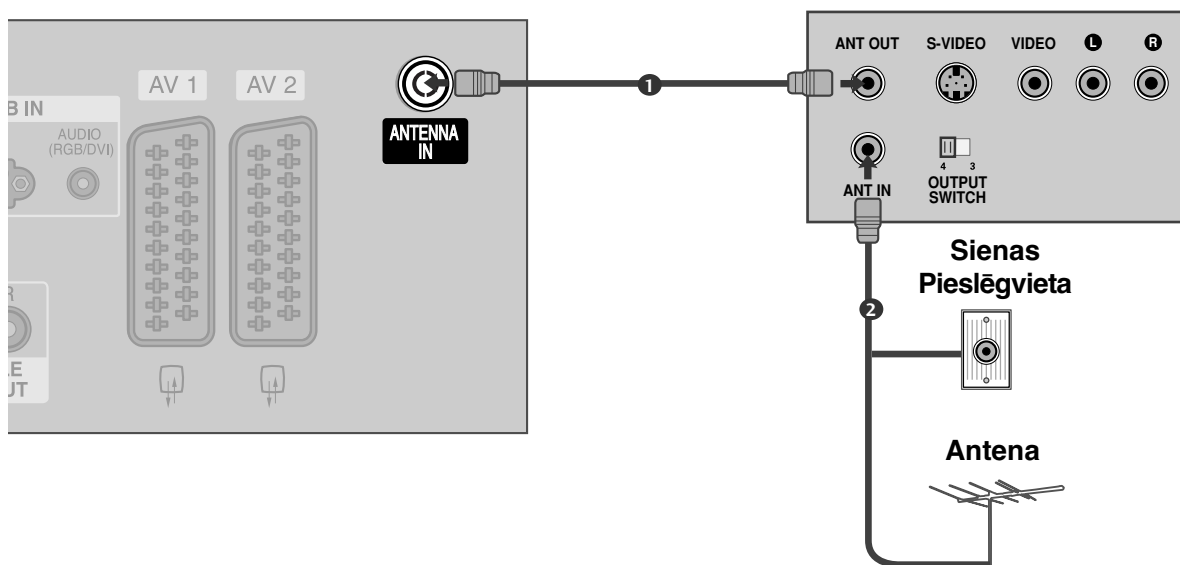

- 1** Pievienojiet VCR ligzdu **ANT OUT** (ANTENAS IZEJA) TV ligzdai **ANTENNA IN** (ANTENAS IEEJA).
- 2** Pievienojiet antenas kabeli VCR ligzdai **ANT IN** (ANTENAS IEEJA).
- 3** Nospiediet VCR pogu **PLAY** (ATSKAŅOT) un salāgojiet TV un VCR, lai skatītos atbilstošo programmu.

ĀRĒJĀS APARATŪRAS UZSTĀDĪŠANA

Pieslēdzot VCR ar savienotāju Euro Scart

- 1 Pievienojiet VCR Euro scart ligzdu TV Euro scart ligzdai **AV1**.
- 2 Ievietojiet VCR videolenti un nospiediet VCR pogu **PLAY (ATSKAŅOT)**. (Sk. VCR lietošanas rokasgrāmatu.)
- 3 Izvēlieties ieejas signāla avotu **AV1**, izmantojot tālvadības pults pogu **INPUT (IEEJA)**. Ja signāls ir pievienots Euro scart ligzdai **AV2**, izvēlieties ieejas signāla avotu **AV2**.

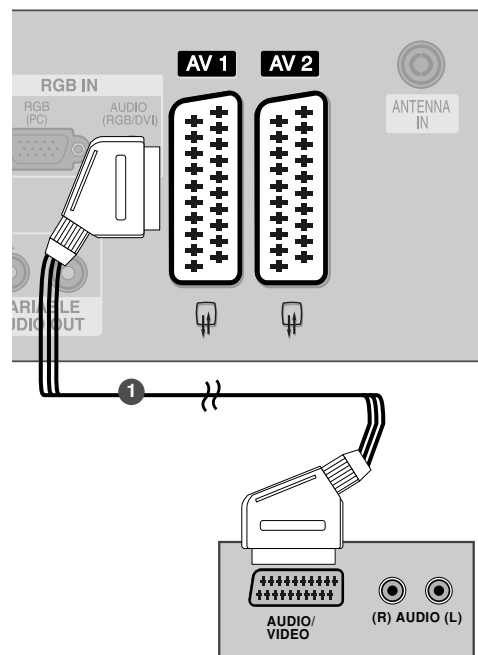

! PIEZĪME

- Ja vēlaties izmantot EURO scart kabeli, jāizmanto Euro scart kabelis ar ekranētu signāla vadu.

Pieslēdzot VCR ar RCA kabeli

- 1 Starp TV un VCR savienojiet **AUDIO/VIDEO** ligzdas. Saskaņojiet ligzdu krāsas (video = dzeltens, audio kreisais kanāls = balts un audio labais kanāls = sarkans)
- 2 Ievietojiet VCR videolenti un nospiediet VCR pogu **PLAY (ATSKAŅOT)**. (Sk. VCR lietošanas rokasgrāmatu.)
- 3 Izvēlieties ieejas signāla avotu **AV3**, izmantojot tālvadības pults pogu **INPUT (IEEJA)**.

! PIEZĪME

- Ja jums ir mono VCR, pievienojiet audio kabeli no VCR televizora **AUDIO L/MONO** ligzdai.

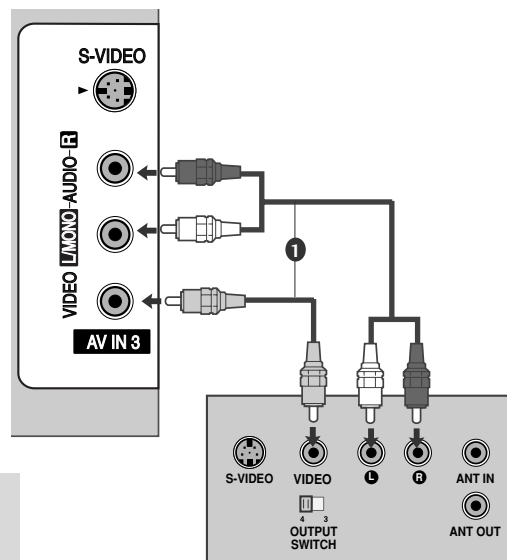

Pieslēdzot VCR ar S-V ideo kabeli

- 1 Pievienojiet VCR S-VIDEO izeju TV ieejai **S-VIDEO**. Attēla kvalitāte uzlabojas, salīdzinot ar parasto kombinētā signāla (RCA kabelim) ieeju.
- 2 Pievienojiet VCR audio izejas TV ieejas **AUDIO** ligzdām.
- 3 Ievietojiet VCR videolenti un nospiediet VCR pogu **PLAY (ATSKAŅOT)**. (Sk. VCR lietošanas rokasgrāmatu.)
- 4 Izvēlieties ieejas signāla avotu **AV3**, izmantojot tālvadības pults pogu **INPUT (IEEJA)**.

! PIEZĪME

- Ja S-VHS VCR vienlaikus ir pievienotas abas ligzdas – S-VIDEO un VIDEO, iespējams saņemt tikai S-VIDEO signālu.

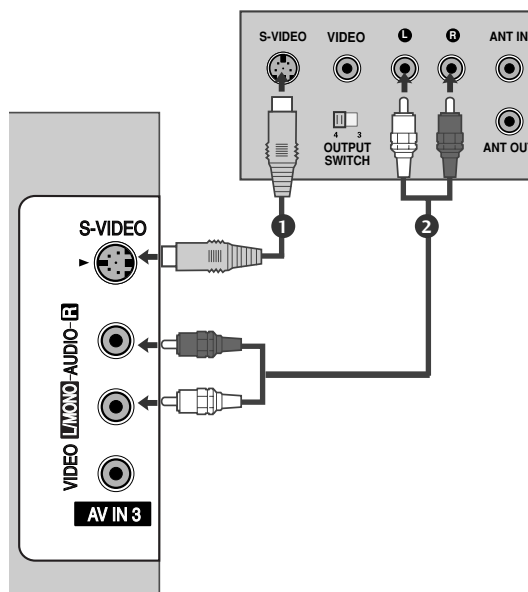

ĀRĒJĀS APARATŪRAS UZSTĀDĪŠANA

CITA AV AVOTA UZSTĀDĪŠANA

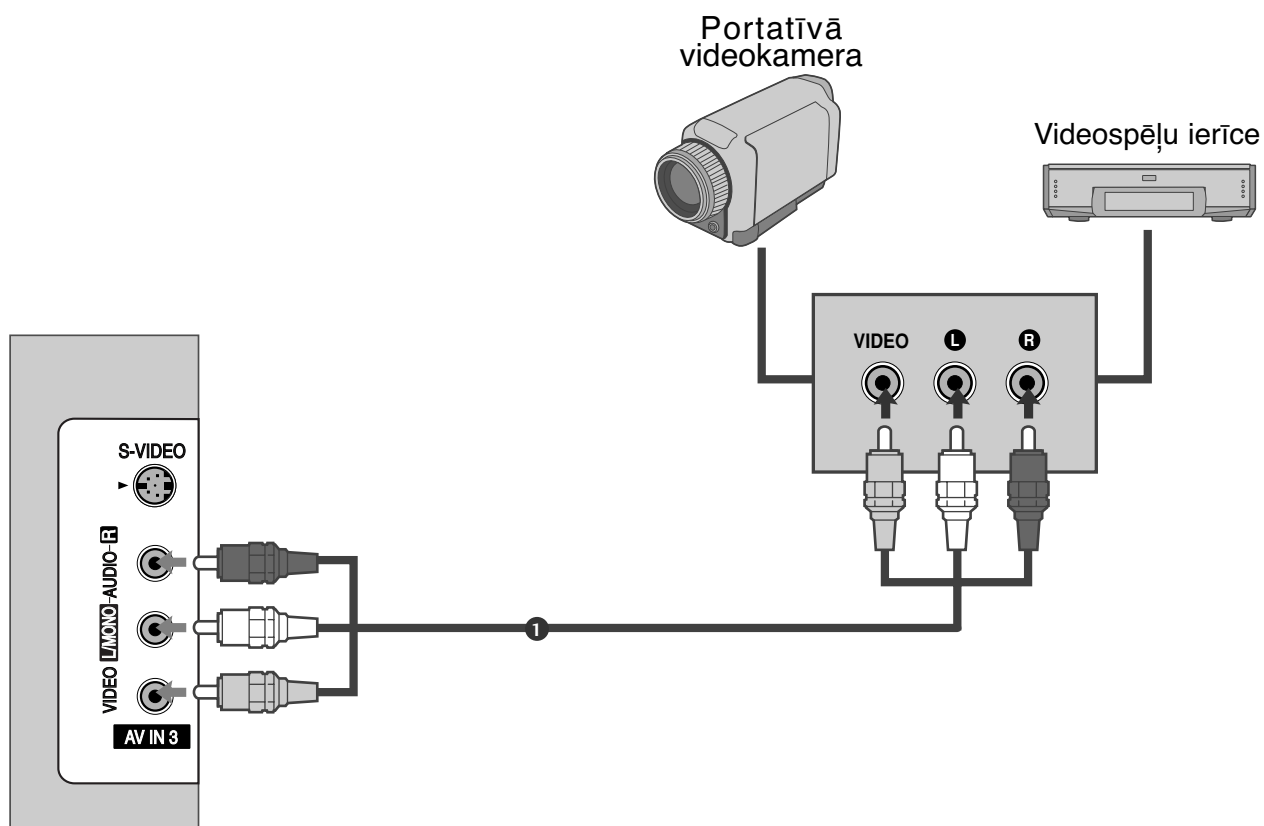

- 1 Starp TV un ārējo ierīci savienojiet **AUDIO/VIDEO** ligzdas . Saskaņojiet ligzdu krāsas (video = dzeltens, audio kreisais kanāls = balts un audio labais kanāls = sarkans).
- 2 Izvēlieties ieejas signāla avotu **AV3**, izmantojot tālvadības pults pogu **INPUT** (IEEJA)
- 3 Iedarbiniet atbilstošo ārējo ierīci.
Sk. ārējās ierīces lietošanas rokasgrāmatu.

ĀRĒJAIS STEREO

Izmantojiet, lai pievienotu ārējo pastiprinātāju vai pieslēgtu subvūferu savai telpiskās skaņas sistēmai.

- 1 Savienojiet stereo pastiprinātāja ieejas ligzdas ar televizora VARIABLE AUDIO OUT ligzdām.
- 2 Uzstādiet skaļruņus, izmantojot analogo stereo pastiprinātāju atbilstoši pastiprinātāja komplektācijā iekļautajām instrukcijām.

! PIEZĪME

- ▶ Ja pievienojat ārējo audio aparāturu, piemēram, pastiprinātājus vai skaļruņus, izslēdziet televizora skaļruņus. (▶ 63. lpp.)

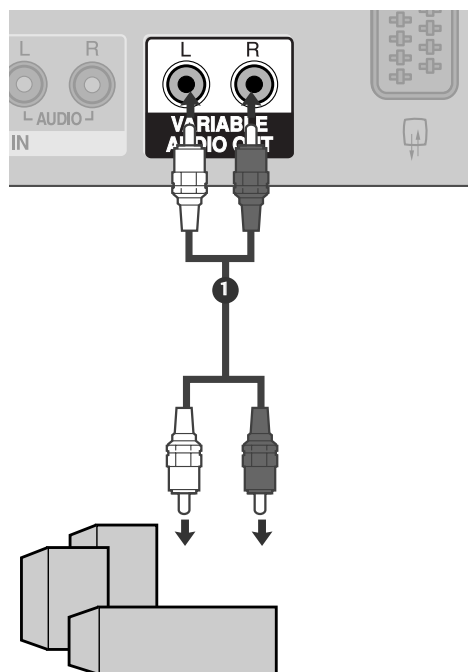

ĀRĒJĀS APARATŪRAS UZSTĀDĪŠANA

DATORA PIESLĒGŠANA

Šis TV nodrošina standarta Plug and Play iespējas, kas nozīmē, ka dators automātiski pieskaņojas TV iestatījumiem.

Pieslēdzot ar D-sub 15 kontaktu kabeli

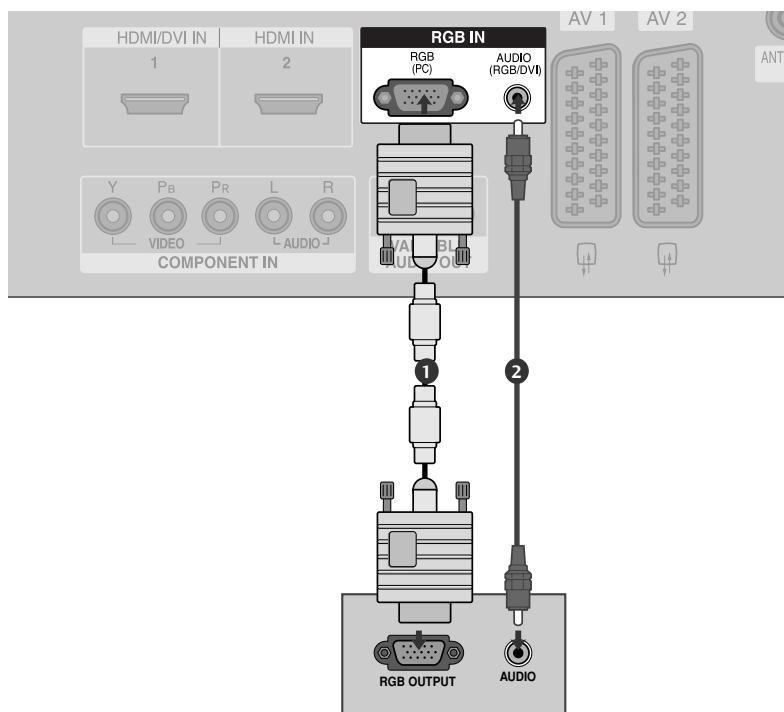

- 1 Pievienojiet datora izeju RGB IN TV ieejas ligzdai **RGB (PC)**.
.....
- 2 Pievienojiet datora audio izejas TV **AUDIO**.
.....
- 3 Ieslēdziet datoru un televizoru.
.....
- 4 Izvēlieties ieejas signāla avotu **RGB PC**, izmantojot itālvadības pults pogu **INPUT (IEEJA)**.
.....

! PIEZĪME

- ▶ Lai baudītu kvalitatīvu attēlu un skaņu, pieslēdziet televizoram datoru.
- ▶ Izvairieties no nekustīga attēla palikšanas televizora ekrānā ilgāku laiku. Nekustīgais attēls var atstāt pastāvīgu nospiedumu uz ekrāna; tādēļ iespējami biežāk izmantojiet ekrānsaudzētāju.
- ▶ Pievienojiet datoru TV portam RGB (PC); atbilstoši mainiet datora izejas izšķirtspēju.
- ▶ Datora darba režīmā var rasties trokšņi, ko izraisa atsevišķas izšķirtspējas, vertikālā attēla struktūra, kontrasts vai spilgtums. Tad mainiet datora režīmu uz citu izšķirtspēju, mainiet atsvaidzes intensitāti vai izvēlnē regulējiet spilgtumu un kontrastu, līdz attēls paliek tīrs. Ja datora grafiskās kartes atsvaidzes intensitāti nevar mainīt, nomainiet datora grafisko karti vai konsultējieties ar datora grafiskās kartes ražotāju.
- ▶ Sinhronizācijas ieejas signāla forma horizontālās un vertikālās izvērse frekvencēm ir atšķirīga.
- ▶ Iesakām datora režīmam izmantot izšķirtspēju 1366x768, 60Hz (LCD TV modeļi) / 852x480, 60Hz (42 collu WVGA PLAZMAS TV modeļi) / 1024x768, 60Hz (42 collu XGA PLAZMAS TV modeļi) / 1360x768, 60Hz (50 collu PLAZMAS TV modeļi), jo tā nodrošina vislabāko attēla kvalitāti.
- ▶ Ja datora izšķirtspēja ir lielāka par standartā SXGA noteikto, televizora ekrānā nebūs attēla.
- ▶ Pievienojiet audio kabeli no datora TV audio ieejai. (Audio kabeli televizora piegādes komplektā nav iekļauti.)
- ▶ Izmantojot pārāk garu kabeli RGB-PC, ekrānā var būt redzami trokšņi. Iesakām izmantot kabeli, kas ir īsāks par 5 m. Tas nodrošina vislabāko attēla kvalitāti.

Atbalstītā displeja izšķirtspēja (RGB [PC] režīmā)

Izšķirtspēja	Horizontālās izvērse frekvence (KHz)	Vertikālās izvērse frekvence (Hz)
640x350	31,5	70,1
720x400	31,5	70,1
640x480	31,5	59,9
848x480	31,5	60,0
852x480	31,5	60,0
800x600	37,9	60,3
1024x768	48,4	60,0
1280x768	47,8	59,9
1360x768	47,7	59,8
1366x768	47,7	59,8

! PIEZĪME

- ▶ Tas pieejams tikai 848x480, 852x480 VGA režīmā. (VGA modeļi)
- ▶ Tas pieejams tikai 1280x768, 1360x768, 1366x768 XGA režīmā. (XGA modeļi)

ĀRĒJĀS APARATŪRAS UZSTĀDĪŠANA

Ekrāna uzstādīšana datora režīmam

AUTOMĀTISKĀ KONFIGURĒŠANA (tikai RGB [PC] režīmā)

Lai automātiski regulētu attēla pozīciju un samazinātu attēla nestabilitāti. Lai gan attēls joprojām nav pareizs, televizors darbojas pareizi, bet tam nepieciešama turpmākā regulēšana.

Automātiskā konfigur.

Šī funkcija paredzēta ekrāna pozīcijas, takts frekvences un fāzes automātiskai iestatīšanai. Redzamais attēls automātiskās regulēšanas laikā dažas sekundes būs nestabils.



- 1 Lai izvēlētos izvēlni **Attēls**, nospiediet pogu **MENU** (IZVĒLNE) un tad izmantojiet pogas ▲ / ▼.
- 2 Lai izvēlētos **Ekrāns**, nospiediet pogu ► un tad izmantojiet pogas ▲ / ▼.
- 3 Lai izvēlētos **Automātiskā konfigur.**, nospiediet pogu ► un tad izmantojiet pogas ▲ / ▼.
- 4 Lai palaistu funkciju **Automātiskā konfigur.**, nospiediet pogu ►.

- Kad funkcija **Automātiskā konfigur.** ir beigusī darbu, ekrānā būs redzams uzraksts **OK** (Labi).
- Ja attēla pozīcija joprojām nav pareiza, vēlreiz mēģiniet izpildīt funkciju Auto adjustment (Automātiskā iestatīšana).

- Ja attēlu pēc funkcijas Auto adjustment (Automātiskā iestatīšana) veikšanas režīmā RGB (PC) nepieciešams regulēt vēl, to varat veikt ar funkciju **Manuālā konfigur.**

- 5 Lai atgrieztos parastajā TV skatīšanās režīmā, nospiediet pogu **EXIT** (IZIET).

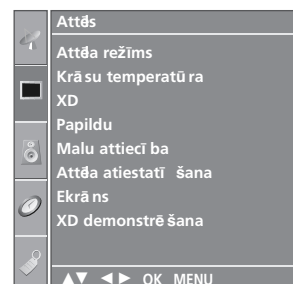

1

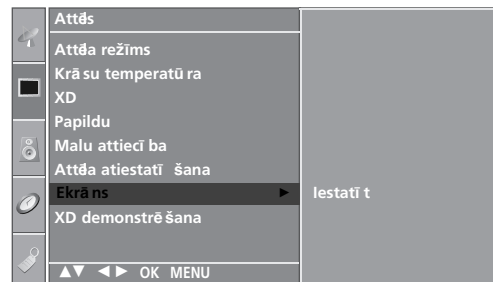

2



3 4

Ekrāna fāzes, takts un pozīcijas regulēšana

Ja pēc automātiskās iestatīšanas attēls nav skaidrs, īpaši gadījumā, ja rakstzīmes joprojām ir nestabilas, iestatiet attēla fāzi manuāli.

Lai iestatītu ekrāna izmērus, iestatiet **Pulkstenis**.

Šī funkcija darbojas šādos režīmos: RGB[PC], COMPONENT (480i/480p/576i/576p/720p/1080i), HDMI (480p/576p/720p/1080i/1080p(izņemot VGA modeļi))

Funkciju Phase (Fāze), Clock (Takts impulssu generators) nevar izmantot režīmos COMPONENT (480i/480p/576i/576p/720p/1080i), HDMI (480p/576p/720p/1080i/1080p(izņemot VGA modeļi)).

Pulkstenis

Šī funkcija paredzēta, lai samazinātu jebkādas vertikālas joslas vai svītras, kas redzamas ekrāna fonā. Mainīsies arī ekrāna horizontālais izmērs.

Fāze

Šī funkcija ļauj likvidēt jebkādas horizontālās izvēršes trokšņus un attīra vai padara asākas rakstzīmes.

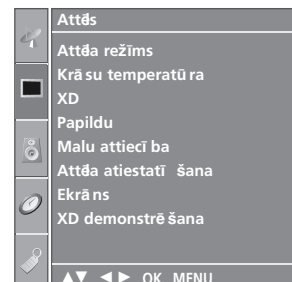

- 1 Lai izvēlētos izvēlni **Attēls**, nospiediet pogu **MENU** (IZVĒLNE) un tad izmantojiet pogas ▲ / ▼.
- 2 Lai izvēlētos **Ekrāns**, nospiediet pogu ► un tad izmantojiet pogas ▲ / ▼.
- 3 Lai izvēlētos **Manuāli konfigur.**, nospiediet pogu ► un tad izmantojiet pogas ▲ / ▼.
- 4 Lai izvēlētos **Fāze**, **Pulkstenis**, **Horiz. pozīcija** vai **Vertik. pozīcija**, nospiediet pogu ► un tad izmantojiet pogas ▲ / ▼.
- 5 Lai veiktu atbilstošās korekcijas, izmantojiet pogas ◀ / ▶.
- 6 Lai atgrieztos parastajā TV skatīšanās režīmā, nospiediet pogu **EXIT** (IZIET).

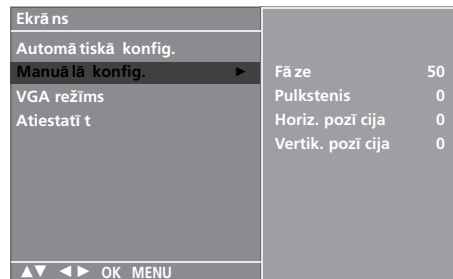

3 4 5

ĀRĒJĀS APARATŪRAS UZSTĀDĪŠANA

PLATEKRĀNA VGA/XGA REŽĪMA IZVĒLE

Lai skatītos normālu attēlu, saskaņojiet RGB režīma izšķirtspēju un VGA/XGA režīma izvēli.

Šī funkcija darbojas šādos režīmos: RGB[PC] režīms.



- 1 Lai izvēlētos izvēlni **Attēls**, nospiediet pogu **MENU** (IZVĒLNE) un tad izmantojiet pogas ▲ / ▼.
- 2 Lai izvēlētos **Ekrāns**, nospiediet pogu ► un tad izmantojiet pogas ▲ / ▼.
- 3 Lai izvēlētos **VGA režīms** (vai **XGA režīms**), nospiediet pogu ► un tad izmantojiet pogas ▲ / ▼.
- 4 Lai izvēlētos vēlamo VGA/XGA izšķirtspēju, nospiediet pogu ► un tad izmantojiet pogas ▲ / ▼.
- 5 Lai atgrieztos parastajā TV skatīšanās režīmā, nospiediet pogu **EXIT** (IZIET).



1

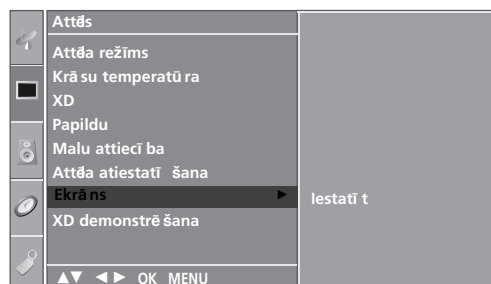

2

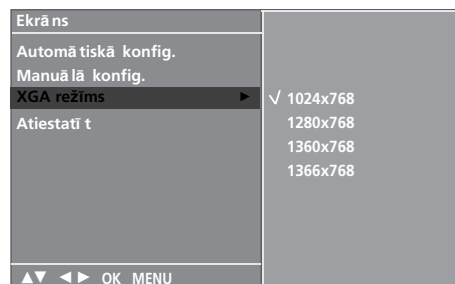

3 4

INICIALIZĒŠANA (RŪPNĪCAS SĀKOTNĒJO IESTATĪJUMU ATIESTATĪŠANA)

Šī funkcija darbojas esošajā režīmā.
Lai inicializētu iestatīto vērtību.



- 1 Lai izvēlētos izvēlni **Attēls**, nospiediet pogu **MENU** (IZVĒLNE) un tad izmantojiet pogas ▲ / ▼.
- 2 Lai izvēlētos **Ekrāns**, nospiediet pogu ► un tad izmantojiet pogas ▲ / ▼.
- 3 Lai izvēlētos **Atiestatīt**, nospiediet pogu ► un tad izmantojiet pogas ▲ / ▼.
- 4 Nospiediet pogu ►.
- 5 Lai atgrieztos parastajā TV skatīšanās režīmā, nospiediet pogu **EXIT** (IZIET).

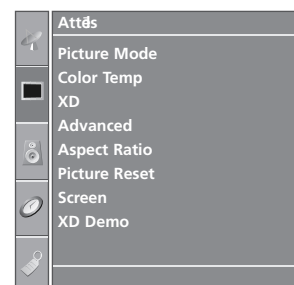

1

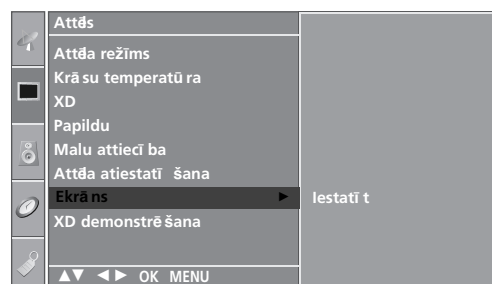

2

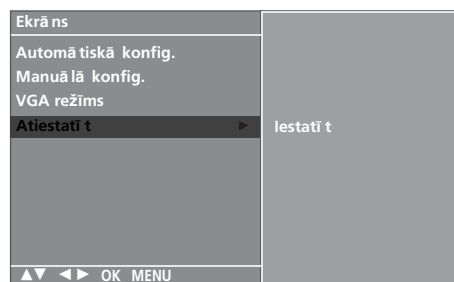

3 4

TV SKATĪŠANĀS/PROGRAMMU VADĪBA

TĀLVADĪBAS PULTS TAUSTIŅU FUNKCIJAS

Lietojot tālvadības pulti, vēršiet to pret TV tālvadības sensoru.



POWER (BAROŠANA) Lai ieslēgtu televizoru no nodrošes režīma vai izslēgtu ar pāreju nodrošes režīmā.

TV INPUT (TV IEEJA) Lai atgrieztos TV režīmā.
TV IEEJA Lai ieslēgtu televizoru no nodrošes režīma.

INPUT (IEEJA) Ja šo pogu nospiežat vienreiz, ekrānā būs redzama ieejas avota ekrāna izvēlne OSD, kā parādīts attēlā. Spiediet pogas ▲ / ▼ un tad pogu OK (LABI), lai izvēlētos vēlamu ieejas avotu (TV, AV1, AV2, AV3, Komb. signāls, RGB PC, HDMI1 vai HDMI2).

RATIO (ATTIECĪBA) Vēlamā attēla formāta izvēlei.

Spilgtuma regulēšana Ekrāna spilgtuma regulēšanai. Mainot režīma signāla avotu, notiek pāreja atpakaļ uz spilgtuma noklusējuma iestatījumu.

SIMPLINK Apskatiet televizoram pievienoto AV ierīču sarakstu. Pēc šīs pogas nospiešanas ekrānā tiek atvērta izvēlne Simplink. (► 44. lpp.)

SLEEP (IEMIDZINĀŠANA) Lai iestatītu miega taimerī.

I/II Skaņas izejas izvēlei.

Krāsu pogas Šīs pogas paredzētas teleteksta režīmam (tikai modeļiem ar teletekstu) vai **Programmu redīgēšana**.

Vadības pogas VCR/DVD Paredzētas dažu VCR un DVD atskaņotāju vadībai, kad jau ir nospiesta DVD vai VCR režīma poga. Vadiet pievienotās AV ierīces, spiežot pogas ▲ / ▼ / ◀ / ▶ OK un pogas, kas paredzētas atskaņošanai, apturēšanai, pauzēšanai, pārtīšanai atpakaļ, pārtīšanai uz priekšu un pāriešanai uz nākamo sadaļu. (Poga ● nenodrošina šādas funkcijas)

EXIT (IZIET) Paredzēta visu ekrāna attēlu notīrīšanai un atgriešanās TV skatīšanās režīmā no jebkuras izvēlnes.

LIST (SARAKSTS) Lai attēlotu programmu tabulu.

MENU (IZVĒLNE) Lai izvēlētos izvēlni.

Q.VIEW Lai atgrieztos iepriekšējā programmā.

* Nav funkciju

MODE (REŽĪMS) Tālvadības režīmu izvēlei.

1 TELETEKSTA POGAS Šīs pogas paredzētas teleteksta režīmam. Turpmāko informāciju sk. sadaļā "Teleteksts".

1 ĪKŠKPOGAS (Uz augšu/Uz leju/Pa kreisi/Pa labi) Ļauj pārvietoties ekrāna izvēlnēs un pielāgot sistēmas iestatījumus savām vēlmēm.

OK (LABI) Lai akceptētu izvēli vai parādītu pašreizējo režīmu.

SKAĻUMA (VOL) PALIĒLINĀŠANA/SAMAZINĀŠANA Lai regulētu skaļumu.

FAV (IZLASE) Lai parādītu izvēlētās izlases programmas.

MUTE (ATSLĒGT SKAŅU) Skaņas ieslēgšanai un atslēgšanai

NĀKAMĀ/PIEKŠĒ JĀ programma (PR) Lai izvēlētos programmu.

Ciparu pogas 0-9 Lai izvēlētos programmu.
Lai izvēlnē izvēlētos numurētos elementus.

1

Akumulatoru ievietošana

- Atveriet aizmugurē akumulatoru nodalījuma vāku un ievietojiet akumulatorus, ievērojot pareizo polaritāti (+ pret +, - pret -).
- Ievietojiet divus 1,5 V AA akumulatorus. Jaunus akumulatorus neievietojiet kopā ar veciem vai lietotiem akumulatoriem.
- Aizveriet vāku.

TV SKATĪŠANĀS/PROGRAMMU VADĪBA

TV IESLĒGŠANA

Ja TV tiks ieslēgts, varēsiet izmantot tā iespējas.

- 1 Vispirms pareizi pievienojiet barošanas vadu.
Šajā brīdī TV pārslēdzas nodrošes režīmā.
 - Lai TV ieslēgtu no nodrošes režīma, nospiediet TV pogu $\phi/|$, **INPUT** (IEEJA), **PR ▲ / ▼** vai nospiediet tālvadības pults pogu **POWER** (BAROŠANA), **TV**, **INPUT** (IEEJA), **PR +/-**, **cipari (0-9)** un tad TV ieslēgsies.

PROGRAMMAS IZVĒLE

- 1 Lai izvēlētos programmas numuru, nospiediet pogu **PR +/-** vai **CIP ARU** pogu.

SKAĻUMA REGULŽŠANA

- 1 Lai regulētu skaļumu, nospiediet pogu **VOL (SKAĻUMS) +/-**.
- 2 Ja vēlaties izslēgt skaņu, nospiediet pogu **MUTE (ATSLĒGT SKAŅU)**.
- 3 Šo funkciju varat atcelt, nospiežot pogu **MUTE (ATSLĒGT SKAŅU)**, **VOL (SKAĻUMS) +/-** vai **II**.



EKRĀNA IZVĒLNES IZVĒLE UN REGULĒŠANA

Jūsu TV OSD (Ekrāna izvēlne) var nedaudz atšķirties no šajā rokasgrāmatā redzamā. Ekrāna izvēlnes OSD attēlošanai galvenokārt izmantoti plazmas TV modeļu attēli.

- 1 Lai redzētu katru izvēlni, nospiediet pogu **MENU** (IZVĒLNE), tad izmantojiet pogas ▲ / ▼.
- 2 Lai izvēlētos izvēlnes elementu, nospiediet pogu ► un tad izmantojiet pogas ▲ / ▼.
- 3 Elementa iestatījumu mainiet apakšizvēlnē vai izvelkamajā izvēlnē ar pogām ◀ / ▶. Augstākā līmeņa izvēlnē var pāriet, nospiežot pogu **OK** (LABI) vai **MENU** (IZVĒLNE).

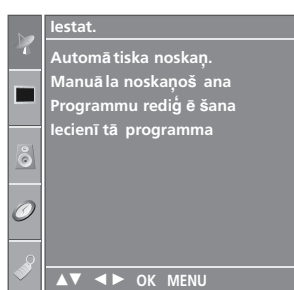

Izvēlne IESTAT.

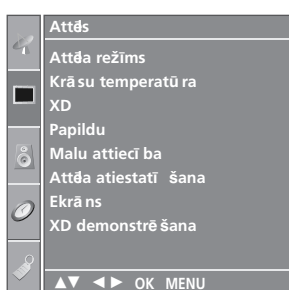

Izvēlne ATTĒLS

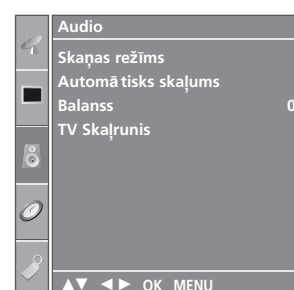

Izvēlne AUDIO

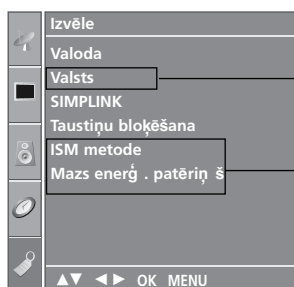

Izvēlne IZVĒLE

* Kai kuriose šalyse nebus galima išrinkti teleteksto funkcijos.

* tikai Plazmas TV modeļi

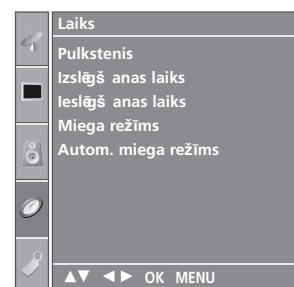

Izvēlne LAIKS

! PIEZĪME

- a. Funkcija OSD (On Screen Display – Ekrāna izvēlne) ļauj ērti regulēt ekrāna stāvokli, jo tā nodrošina grafisku attēlojumu.
- b. Šīs rokasgrāmatas attēlos redzamā OSD (On Screen Display – Ekrāna izvēlne) var atšķirties no jūsu TV OSD, jo tā ir tikai piemērs, lai palīdzētu izmantot TV.
- c. Teleteksta režīmā izvēlnes nav redzamas.

TV SKATĪŠANĀS/PROGRAMMU VADĪBA

Automātiskā programmu noskaņoša

Ar programmu numuriem (0 to 99) var saglabāt līdz 100 TV staciju. Pēc tam, kad stacijas ir iepriekš iestatītas varēsiet izmantot pogas PR+/- vai CIPARU pogas, lai skenētu šīs ieprogrammētās stacijas. Stacijas var noskaņot, izmantojot automātisko vai manuālo režīmu.

Ar šo metodi tiek saglabātas visas stacijas, kuras var uztvert. Šī televizora iestatīšanas laikā ieteicams izmantot automātisko programmu noskaņošanu.



1 Lai izvēlētos izvēlni **Iestat.**, nospiediet pogu **MENU** (IZVĒLNE) un tad izmantojiet pogas ▲ / ▼.

2 Lai izvēlētos **Automātiska noskaņ.**, nospiediet pogu ► un tad izmantojiet pogas ▲ / ▼.

3 Lai izvēlētos **Sistēma**, nospiediet pogu ► un tad izmantojiet pogas ▲ / ▼.

4 Lai izvēlētos TV sistēmas funkciju izvēlni, izmantojiet pogas ▲ / ▼.

BG : PAL B/G, SECAM B/G (Eiropa / Austrumeiropa / Āzija / Jauzēlande / Vidējie austrumi / Āfrika / Austrālija)

I : PAL I/II (Apvienotā Karaliste / Īrija / Honkonga / Dienvidāfrika)

DK : PAL D/K, SECAM D/K (Austrumeiropa / Ķīna / Āfrika / NVS)

L : SECAM L/L'(Francija)

M : (ASV / Koreja / Filipīnas) (opcija)

5 Lai izvēlētos **Atmiņa no**, spiediet pogas ▲ / ▼.

6 Lai izvēlētos sākuma programmas numuru, izmantojiet pogas ◀ / ▶ vai atbilstošo CIPARU pogu. Ja izmantojat CIPARU pogas, tad jebkurš numurs, kas ir mazāks par 10, tiek ievadīts, priekšā liekot ciparu '0', t. i., numuram 5 ievadiet '05'

7 Lai izvēlētos **Meklēt**, izmantojiet pogas ▲ / ▼.

8 Lai sāku automātisko noskaņošanu, nospiediet pogu ►. Visas uztveramās stacijas tiek saglabātas. Stacijas nosaukums tiek saglabāts tām stacijām, kas raída VPS (Video Programme Service — videoprogrammu pakalpojums), PDC (Programme Delivery Control — pievadāmās programmas vadība) vai teleteksta datus. Ja stacijai nevar piešķirt stacijas nosaukumu, tiek piešķirts kanāla numurs, kas tiek saglabāts kā C (V/UHF 01-69) vai S (Kabelis 01-47), aiz kura seko cipars.

Lai apturētu automātisko noskaņošanu, nospiediet pogu MENU (IZVĒLNE).

Kad automātiskā programmu noskaņošana ir pabeigta, ekrānā parādās programmu rediģēšanas izvēlni. Lai rediģētu saglabātās programmas, sk. sadaļu "Programmu rediģēšana".

9 Lai atgrieztos parastajā TV skatīšanās režīmā, nospiediet pogu **EXIT** (IZIET).



1

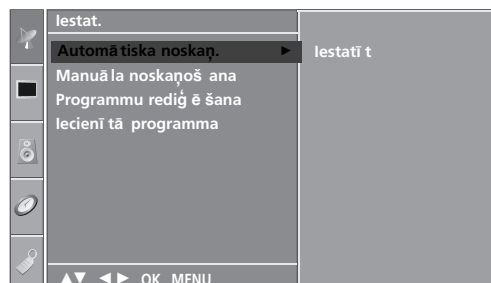

2



3 4 5 6 7

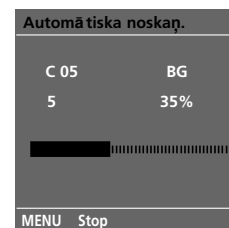

8

Manuālā programmu noskaņošana

Manuālā programmu noskaņošana ļauj veikt manuālu staciju noskaņošanu un sakārtot tās jums vēlamajā secībā.



- 1 Lai izvēlētos izvēlni **Iestat.**, nospiediet pogu **MENU** (IZVĒLNE) un tad izmantojiet pogas ▲ / ▼.
- 2 Lai izvēlētos **Manuāla noskaņoš ana**, nospiediet pogu ► un tad izmantojiet pogas ▲ / ▼.
- 3 Lai izvēlētos **Atmiņa**, nospiediet pogu ► un tad izmantojiet pogas ▲ / ▼.
- 4 Lai izvēlētos vajadzīgo programmas numuru (0 līdz 99), izmantojiet pogas ◀ / ▶ vai atbilstošo CIPARU pogu. Ja izmantojat CIPARU pogas, tad jebkurš numurs, kas ir mazāks par 10, tiek ievadīts, priekšā liekot ciparu '0', t. i., numuram 5 ievadiet '05'.
- 5 Lai izvēlētos izvēlni **Sistēma**, izmantojiet pogas ▲ / ▼.
- 6 Lai izvēlētos TV sistēmas funkciju izvēlni, izmantojiet pogas ▲ / ▼.
BG : PAL B/G, SECAM B/G (Eiropa / Austrumeiropa / Āzija / Jaunzēlande / Vidējie austrumi / Āfrika / Austrālija)
I : PAL I/II (Apvienotā Karaliste / Īrija / Honkonga / Dienvidāfrika)
DK : PAL D/K, SECAM D/K (Austrumeiropa / Ķīna / Āfrika / NVS)
L : SECAM L/L' (Francija)
M : (ASV / Koreja / Filipīnas) (opcija)
- 7 Lai izvēlētos **Diapazons**, izmantojiet pogas ▲ / ▼.
- 8 Lai izvēlētos **V/UHF** vai **Kabelis**, nospiediet pogu ► un tad izmantojiet pogas ▲ / ▼.
- 9 Lai izvēlētos **Kanā ls**, izmantojiet pogas ▲ / ▼.
- 10 Vēlamās programmas numuru varat izvēlēties ar pogām ◀ / ▶ vai ciparu pogām. Ja iespējams, izvēlieties programmas numuru tieši ar ciparu pogām. Jebkurš numurs, kas ir mazāks par 10, tiek ievadīts, priekšā liekot ciparu '0', t. i., numuram 5 ievadiet '05'.
- 11 Lai izvēlētos **Meklēt**, izmantojiet pogas ▲ / ▼.
- 12 Lai sāktu meklēšanu, izmantojiet poga ◀ / ▶. Ja stacija ir atrasta, meklēšana tiek pārtraukta.
- 13 Lai saglabātu staciju, nospiediet pogu **OK** (LABI).
- 14 Lai saglabātu citu staciju, atkārtojiet soļus no 3 līdz 13.
- 15 Lai atgrieztos parastajā TV skatīšanās režīmā, nospiediet pogu **EXIT** (IZIET).

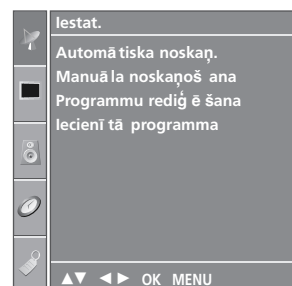

1

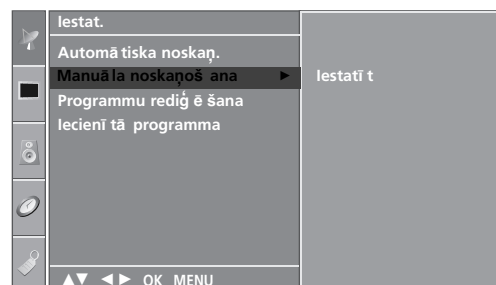

2

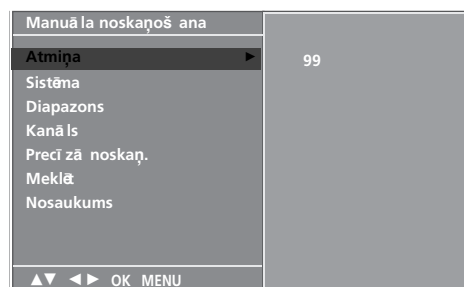

- 3
- 4
- 5
- 6
- 7
- 8
- 9
- 10
- 11
- 12

TV SKATĪŠANĀS/PROGRAMMU VADĪBA

Precīzā noskaņošana

Parasti precīzā noskaņošana ir nepieciešama tikai tad, ja uztvertais signāls ir vājš.

- 1 Lai izvēlētos izvēlni **Iestat.**, nospiediet pogu **MENU** (IZVĒLNE) un tad izmantojiet pogas ▲ / ▼.
- 2 Lai izvēlētos **Manuāla noskaņošana**, nospiediet pogu ► un tad izmantojiet pogas ▲ / ▼.
- 3 Lai izvēlētos **Precīzā noskaņ.**, nospiediet pogu ► un tad izmantojiet pogas ▲ / ▼.
- 4 Lai precīzi noskaņotu uz labāko attēla un skaņas kvalitāti, izmantojiet pogas ► un tad izmantojiet pogas ◀ / ▶.
- 5 Lai saglabātu staciju, nospiediet pogu **OK** (LABI).
- 6 Lai atgrieztos parastajā TV skatīšanās režīmā, nospiediet pogu **EXIT** (IZIET).

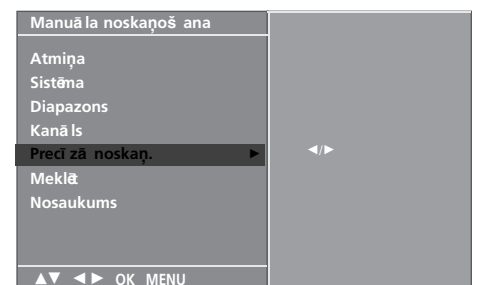
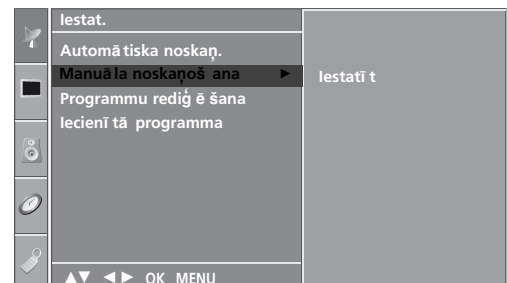
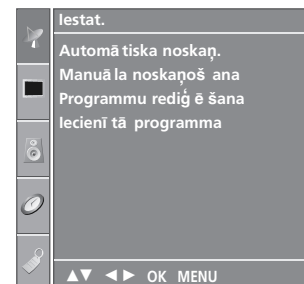

3 4 5

Stacijas nosaukuma piešķiršana

Varat piešķirt stacijas nosaukumu, izmantojot piecas rakstzīmes katram programmas numuram.

- 1 Lai izvēlētos izvēlni **Iestat.**, nospiediet pogu **MENU** (IZVĒLNE) un tad izmantojiet pogas ▲ / ▼.
- 2 Lai izvēlētos **Manuāla noskaņošāna**, nospiediet pogu ► un tad izmantojiet pogas ▲ / ▼.
- 3 Lai izvēlētos **Nosaukums**, nospiediet pogu ► un tad izmantojiet pogas ▲ / ▼.
- 4 Nospiediet pogu ► un tad izmantojiet pogas ▲ / ▼. Varat izmantot atstarpī, +, -, ciparus no 0 līdz 9 un burtus no A līdz Z.
- 5 Izmantojiet pogas ◀ / ▶, lai izvēlētos pozīciju, un izdarīet otrās rakstzīmes izvēli, utt.
- 6 Lai saglabātu nosaukumu, nospiediet pogu **OK** (LABI).
- 7 Lai atgrieztos parastajā TV skatīšanās režīmā, nospiediet pogu **EXIT** (IZIET).

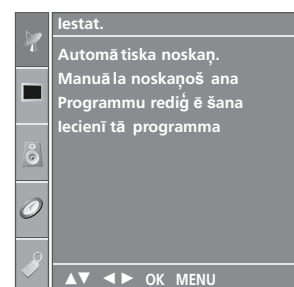

1

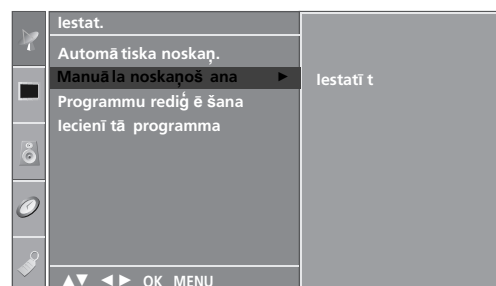

2

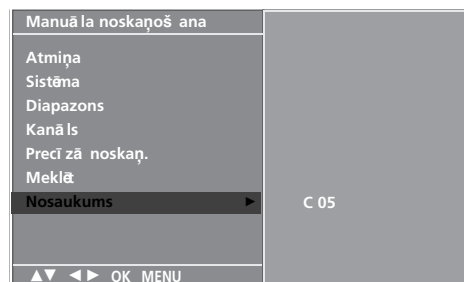

3 4 5 6

TV SKATĪŠANĀS/PROGRAMMU VADĪBA

Programmu rediģēšana

Šī funkcija ļauj dzēst vai izlaist saglabātās programmas. Varat arī pārvietot dažas stacijas uz citiem programmas numuriem vai izvēlētajā programmas numurā iekopēt tukšas stacijas datus.

- 1 Lai izvēlētos izvēlni **Iestat.**, nospiediet pogu **MENU** (IZVĒLNE) un tad izmantojiet pogas **▲ / ▼**.
- 2 Lai izvēlētos **Programmu rediģēšana**, nospiediet pogu **►** un tad izmantojiet pogas **▲ / ▼**.
- 3 Lai atvērtu izvēlni **Programmu rediģēšana**, nospiediet pogu **►**.

■ Programmas dzēšana

1. Izvēlieties dzēšamo programmu ar pogām **▲ / ▼ / ◀ / ▶**.
2. Divreiz nospiediet pogu **RED** (SARKANS). Izvēlētajās programmas tiek izdzēstas, un nākamās programmas tiek pārbīdītas par vienu pozīciju uz augšu.

■ Programmas kopēšana

1. Izvēlieties kopējamo programmu ar pogām **▲ / ▼ / ◀ / ▶**.
2. Nospiediet pogu **GREEN** (ZALŠ). Visas nākamās programmas tiek pārbīdītas par vienu pozīciju uz leju.

■ Programmas pārvietošana

1. Izvēlieties pārvietojamo programmu ar pogām **▲ / ▼ / ◀ / ▶**.
2. Nospiediet pogu **YELLOW** (DZELTENS).
3. Pārvietojiet programmu līdz vēlamajam programmas numuram, izmantojot pogas **▲ / ▼ / ◀ / ▶**.
4. Lai izietu no šīs funkcijas, vēlreiz nospiediet pogu **YELLOW** (DZELTENS).

■ Programmas numura izlaišana

1. Izvēlieties izlaižamo programmas numuru, izmantojot pogas **▲ / ▼ / ◀ / ▶**.
2. Nospiediet pogu **BLUE** (ZILS). Izlaistā programma iekrāsojas zilā krāsā.
3. Lai atbrīvotu izlaisto programmu, vēlreiz nospiediet pogu **BLUE** (ZILS). Kad programmas numurs tiek izlaists, tas nozīmē, ka parastajā TV skatīšanās režīmā jūs nevarēsiet to izvēlēties, izmantojot pogas **▲ / ▼**. Lai izvēlētos izlaisto programmu, ievadiet programmas numuru tieši ar **CĪPARU** pogām vai to izvēlieties programmu rediģēšanas vai tabulas izvēlnē.

- 4 Lai atgrieztos parastajā TV skatīšanās režīmā, nospiediet pogu **EXIT** (IZIET).



1

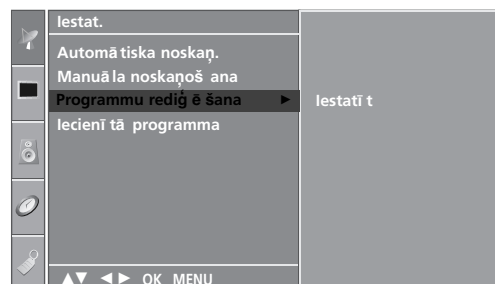

2



3

Programmu izlase

Šī funkcija ļauj tieši izvēlēties savu programmu izlasi.

Lai izvēlētos saglabātās izlases programmas, atkārtoti spiediet pogu **FAV** (IZLASE).

- 1 Lai izvēlētos izvēlni **Iestat.**, nospiediet pogu **MENU** (IZVĒLNE) un tad izmantojiet pogas ▲ / ▼.
- 2 Lai izvēlētos **Iecienī tā programma**, nospiediet pogu ► un tad izmantojiet pogas ▲ / ▼.
- 3 Nospiediet pogu ►.
- 4 Lai izvēlētos - - - - -, izmantojiet pogas ▲ / ▼.
- 5 Izvēlieties vēlamu programmu ar pogām ◀ / ▶ vai CIPARU pogām. Jebkurš numurs, kas ir mazāks par 10, tiek ievadīts, priekšā liekot ciparu '0', t. i., numuram 5 ievadiet ciparus '0 5'.
- 6 Lai saglabātu citu programmu, atkārtojiet soļus no 4 līdz 5.
Varat saglabāt līdz 8 programmām.
- 7 Lai atgrieztos parastajā TV skatīšanās režīmā, nospiediet pogu **EXIT** (IZIET).

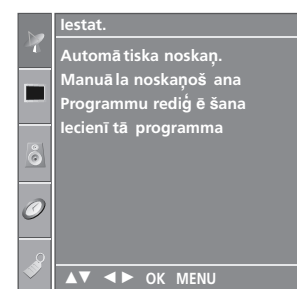
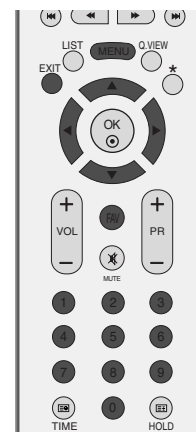

1

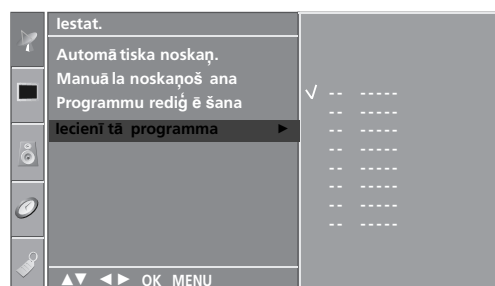

2 3 4 5

TV SKATĪŠANĀS/PROGRAMMU VADĪBA

PROGRAMMU TABULAS ATVĒRŠANA

Atmiņā saglabātās programmas var pārbaudīt, atverot programmu tabulu.

■ Programmu tabulas attēlošana

Lai atvērtu izvēlni Programme table (Programmu tabula), nospiediet pogu **LIST** (SARAKSTS). Ekrānā parādās programmu tabula. Vienā programmu tabulā ir līdz desmit programmām, kā parādīts turpmāk.

! PIEZĪME

- Varat ieraudzīt dažas zilā krāsā iekrāsotas programmas. Tās ir iestatītas, lai tās tiktu izlaistas pie automātiskās programmēšanas vai programmu rediģēšanas režīmā.
- Dažām programmām, kuru numurs atrodas programmu tabulā, norādīts, ka tām nav piešķirts stacijas nosaukums.

■ Programmas izvēle programmu tabulā

Izvēlieties programmu ar pogām ▲ / ▼ / ◀ / ▶.
Tad nospiediet pogu **OK** (LABI). Televizors pārslēdzas uz izvēlēto programmas numuru.

■ Lapošana caur programmu tabulu

Ir 10 programmu tabulas lapas, kas ietver līdz 100 programmu.
Atkārtoti spiežot pogas ▲ / ▼ / ◀ / ▶, tiek pāršķirtas lapas.

Lai atgrieztos parastajā TV skatīšanās režīmā, nospiediet pogu **LIST** (SARAKSTS).

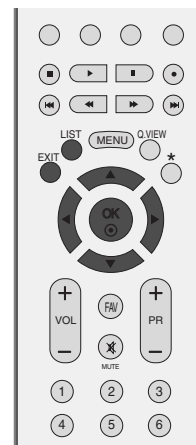

0	C	03	5	S	69
1	BLN	03	6	S	17
2	C	12	7	S	22
3	S	66	8	C	09
4	S	67	9	C	11

Taustiņu bloķēšana

TV var iestatīt tā, ka tā vadībai ir nepieciešama tālvadības pults. Šo iespēju var izmantot, lai novērstu neatļautu skatīšanos.

Šis televizors ir ieprogrammēts tā, ka tas atceras, kāda opcija bija iestatīta pēdējā pat gadījumā, ja televizors tiek izslēgts.



- 1 Lai izvēlētos izvēlni **Izvēle**, nospiediet pogu **MENU** (IZVĒLNE) un tad izmantojiet pogas ▲ / ▼.
- 2 Lai izvēlētos **Taustiņu bloķēšana**, nospiediet pogu ► un tad izmantojiet pogas ▲ / ▼.
- 3 Lai izvēlētos **Ieslēgts** vai **Izslēgts**, nospiediet pogu ► un tad izmantojiet pogas ▲ / ▼.
- 4 Lai atgrieztos parastajā TV skatīšanās režīmā, nospiediet pogu **EXIT** (IZIET).

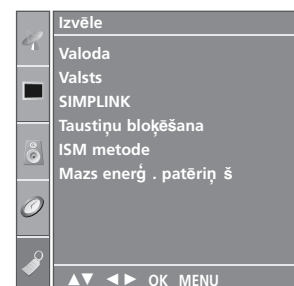

1



2 3

! PIEZĪME

- ▶ Ja iestatījumam **Taustiņu bloķēšana** norādīta vērtība **Ieslēgts** un televizors ir izslēgts, nospiediet televizora pogu **⏻ / I**, **INPUT** (IEEJA), **PR ▲ / ▼** vai tālvadības pults pogu **POWER** (BAROŠANA), **INPUT** (IEEJA), **TV**, **PR +/-** vai **CIPARU** pogas.
- ▶ Ja iestatījumam **Taustiņu bloķēšana** ir norādīta vērtība **Ieslēgts** un, skatoties televizoru, uz tā priekšējā paneļa tiek nospiesta jebkura poga, ekrānā tiek parādīts uzraksts **Ieslēgta taustiņu bloķēšana**.

TV SKATĪŠANĀS/PROGRAMMU VADĪBA



Tas darbojas tikai ierīcē ar logotipu SIMPLINK. Pārbaudiet, vai ir šis logotips SIMPLINK.

Tas ļauj vadīt un atskaņot citas AV ierīces, kas televizoram pievienotas ar HDMI kabeli, neizmantojot citus kabeļus vai iestatījumus.

Ja nevēlaties lietot izvēlni SIMPLINK, izvēlieties **Izslēgts**.

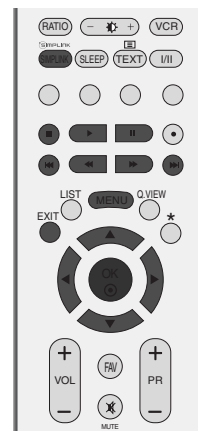

1 Lai izvēlētos izvēlni **Izvēle**, nospiediet pogu **MENU** (IZVĒLNE) un tad izmantojiet pogas ▲ / ▼.

2 Lai izvēlētos **SIMPLINK**, nospiediet pogu ► un tad izmantojiet pogas ▲ / ▼.

3 Lai izvēlētos **Ieslēgts** vai **Izslēgts**, nospiediet pogu ► un tad izmantojiet pogas ▲ / ▼.

4 Lai atgrieztos parastajā TV skatīšanās režīmā, nospiediet pogu **EXIT** (IZIET).

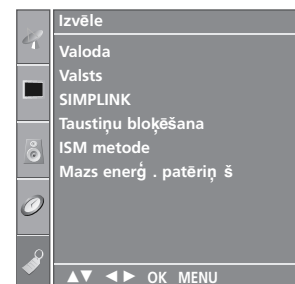

1



2 3

SIMPLINK funkcijas

Disku atskaņošana

Vadiet pievienotās AV ierīces, spiežot pogas ▲ / ▼ / ◀ / ▶ **OK** un pogas, kas paredzētas atskaņošanai, apturēšanai, pauzēšanai, pārtīšanai atpakaļ, pārtīšanai uz priekšu un pāriešanai uz nākamo sadaļu. (Poga  nenodrošina šādas funkcijas)

Tiešā atskaņošana

Kad AV ierīces ir pievienotas televizoram, varat tieši vadīt šīs ierīces un veikt atskaņošanu, nenorādot papildu iestatījumus.

AV ierīces izvēle

Ļauj izvēlēties vienu no televizoram pievienotajām AV ierīcēm un atskaņot tās signālu.

Visu ierīču izslēgšana

Izslēdzot televizoru, tiek izslēgtas arī visas pievienotās ierīces.

Audio izejas pārslēgšana

Sniedz ērtu veidu audio izejas pārslēgšanai.

***Ierīce, kas televizoram pievienota, izmantojot HDMI kabeli, bet neatbalsta Simplink, šo funkciju nenodrošina**

Izvēlne SIMPLINK

Lai izvēlētos vajadzīgo SIMPLINK avotu, spiediet pogu ▲ / ▼ / ◀ / ▶ un pēc tam nospiediet pogu OK (Labi).

- 1 **TV skatīšanās:** pārslēdzieties uz iepriekš izvēlēto TV kanālu neatkarīgi no pašreizējā režīma.
- 2 **DISC (disku) atskaņošana:** izvēlieties un atskaņojiet pievienotos diskus. Ja ir pieejami vairāki diski, disku nosaukumi tiek rādīti ekrāna apakšējā daļā.
- 3 **VCR (videomagnetofona) atskaņošana:** atskaņojiet un vadiet pievienoto videomagnetofonu.
- 4 **HDD (cietā diska) ierakstu atskaņošana:** atskaņojiet un vadiet cietajā diskā saglabātus ierakstus.
- 5 **Audio izeja uz mājas kinozāli/audio izeja uz TV:** izvēlieties, vai audio signāls jāizvada uz mājas kinozāli vai TV skaļruņi.

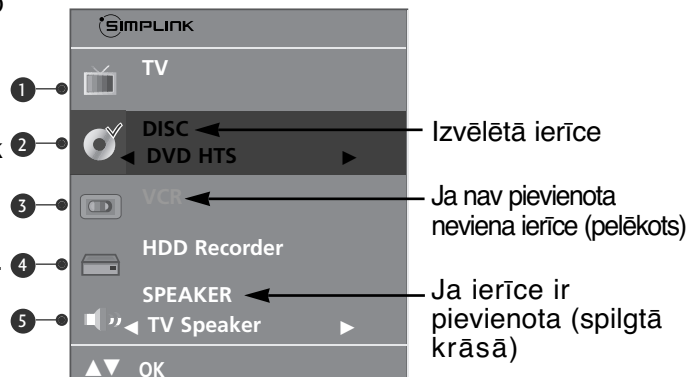

! PIEZĪME

- ▶ Pievienojiet HDMI kabeli HDMI/DVI IN ieejai vai terminālim (HDMI izejai) SIMPLINK ierīces aizmugurē blakus HDMI IN ieejai.
- ▶ Mājas kinozālei ar SIMPLINK funkciju pēc pieslēgšanas HDMI terminālim ar iepriekš aprakstīto paņēmienu pievienojiet kabeli ar uzrakstu VARIABLE AUDIO OUT terminālim VARIABLE AUDIO OUT televizora aizmugurē un terminālim VARIABLE AUDIO IN SIMPLINK ierīces aizmugurē.
- ▶ Darbinot ārējo ierīci ar SIMPLINK, nospiediet tālvadības pults MODE pogas televizora pogu un lietojiet šo ierīci.
- ▶ Kad ienākošais kanāls ir pārslēgts uz citu ieeju vai ieejām, nospiežot tālvadības pults pogu INPUT, ierīce pārstāj darboties ar SIMPLINK.
- ▶ Izvēloties vai lietojot ierīces nesēju ar mājas kinozāles funkciju, skaļruņi automātiski pārslēdzas uz mājas kinozāles (HT) skaļruņiem (varat klausīties ar mājas kinozāles iekārtu)

ATTĒLA VADĪBA

ATTĒLA LIELUMA (MALU ATTIECĪBAS) VADĪBA

Attēlu ekrānā var skatīties dažādos formātos – **Skats**, **Pilns ekrāns**, **Oriģ in. formāts**, **4:3**, **16:9**, **14:9** un **Tālummaiņa 1/2**.

Ja nekustīgs attēls ekrānā ir redzams ilgāku laiku, šis fiksētais attēls var iespieties ekrānā un atstāt redzamu nospiedumu.

Tas var radīt neērtības pilnā režīmā. Tādā gadījumā mainiet režīmu.

Palielināšanas proporcijas varat regulēt, izmantojot pogas ▲ / ▼.

Ar šo funkciju tiek izveidoti turpmākie signālu formāti.

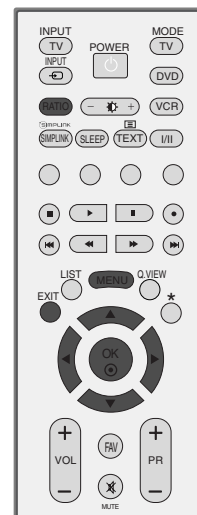

- 1 Vairākkārt nospiediet pogu **RATIO** (MALU ATTIECĪBA), lai izvēlētos vajadzīgo attēla formātu. Malu attiecību varat regulēt arī izvēlnē **Attēls**.

• Skats

Kad TV saņem platekrāna signālu, izvēloties šo opciju, attēls tiks izvērsts pa horizontāli nelineārā proporcijā, lai aizpildītu visu ekrānu.



• Pilns ekrāns

Kad TV saņem platekrāna signālu, izvēloties šo opciju, attēls tiks izvērsts pa horizontāli vai vertikāli lineārā proporcijā, lai pilnībā aizpildītu visu ekrānu. Šī iespēja nav pieejama NTSC signālam.



• Oriģ in. formāts

Kad TV saņem platekrāna signālu, tas automātiski tiks mainīts uz nosūtāmā attēla formātu.

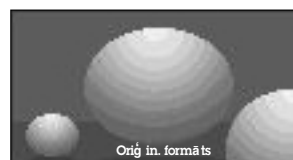

• 4:3

Pēc šīs izvēles būs redzams attēls ar sākotnējo malu attiecību 4:3 ar pelēkām joslām kā kreisajā, tā arī labajā pusē.

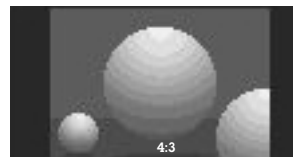

- **16:9**

Pēc šīs izvēles attēls tiks izvērsts pa horizontāli lineārā proporcijā, lai piepildītu visu ekrānu (noderīgs formāta 4:3 DVD skatīšanai).

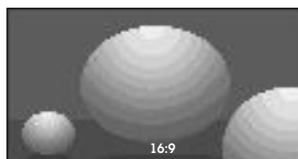

- **14:9**

Režīmā 14:9 varat baudīt formāta 14:9 attēlu vai parastās TV programmas. Ekrāna formāts 14:9 izskatās tā, it kā ekrāna formāts 4:3 būtu palielināts pa kreisi / pa labi.



- **Tālummaiņa 1**

Pēc šīs izvēles attēls būs redzams bez jebkādam izmaiņām, piepildot visu ekrānu. Tomēr attēla augšējā un apakšējā daļa tiks kadrēta.



- **Tālummaiņa 2**

Izvēlieties opciju Zoom 2 (Tālummaiņa 2), ja vēlaties, lai attēls tiktu mainīts – pa vertikāli paplašināts un pa horizontāli kadrēts. Šajā gadījumā salāgo attēla izmēru maiņu un ekrāna aizpildīšanu.

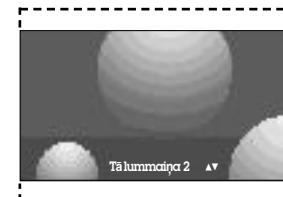

! PIEZĪME

- ▶ Režīmā Component (Kombinētais signāls), RGB un HDMI var izvēlēties tikai formātu **4:3** un **16:9** (platekrāns).

ATTĒLA RŪPNĪCAS IESTATĪJUMI

Attēla režīma rūpnīcas noklusējums

- Dinamisks** Izvēlieties šo opciju, lai attēls ekrānā būtu ass.
- Standarta** Visparastākais un dabiskākais displeja ekrāna stāvoklis.
- Maigs** Izvēlieties šo opciju, lai attēls ekrānā būtu maigs.
- Lietotājs 1/2** Izvēlieties šo opciju, lai izmantotu lietotāja definētos iestatījumus.



- 1 Lai izvēlētos izvēlni **Attēls**, nospiediet pogu **MENU** (IZVĒLNE) un tad izmantojiet pogas ▲ / ▼.
- 2 Lai izvēlētos **Attēla režīms**, nospiediet pogu ► un tad izmantojiet pogas ▲ / ▼.
- 3 Lai izvēlētos **Dinamisks**, **Standarta**, **Maigs**, **Lietotājs 1** vai **Lietotājs 2**, nospiediet pogu ► un tad izmantojiet pogas ▲ / ▼.
- 4 Lai atgrieztos parastajā TV skatīšanās režīmā, nospiediet pogu **EXIT** (IZIET).

- Elements **Attēla režīms** ļauj regulēt televizoru, lai iegūtu vislabāko attēlu. Izvēlieties iepriekš iestatītu vērtību izvēlnē **Attēla režīms**, pamatojoties uz programmas kategoriju.
- Stāvokļi **Dinamisks**, **Standarta** un **Maigs** ir ieprogrammēti rūpnīcā optimālai attēla atveidošanai, un tos nevar mainīt.



1

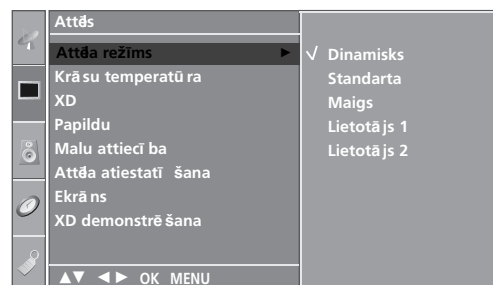

2 3

Automātiska krāsu toņu vadība (Silti/Vidēja/Vēsa)

Lai inicializētu vērtības (atiestatītu to noklusējuma iestatījumus), izvēlieties funkciju **Vēsa**.

Izvēlieties vienu no trijiem automātiskiem krāsu iestatījumiem. Iestatiet līmeni warm (silts), lai uzlabotu karstākās krāsas, tādas kā sarkans, vai iestatiet līmeni cool (auksts), lai redzētu mazāk intensīvākās krāsas vēsākā tonī.

Šo funkciju no "Lietotājs1/2" var izmantot tikai **Attēla režīms**.



- 1 Lai izvēlētos izvēlni **Attēls**, nospiediet pogu **MENU** (IZVĒLNE) un tad izmantojiet pogas ▲ / ▼.
- 2 Lai izvēlētos **Krāsu temperatūru**, nospiediet pogu ► un tad izmantojiet pogas ▲ / ▼.
- 3 Lai izvēlētos **Vēsa**, **Vidēja**, **Silta** vai **Lietotājs**, nospiediet pogu ► un tad izmantojiet pogas ▲ / ▼.
- 4 Lai atgrieztos parastajā TV skatīšanās režīmā, nospiediet pogu **EXIT** (IZIET).



1

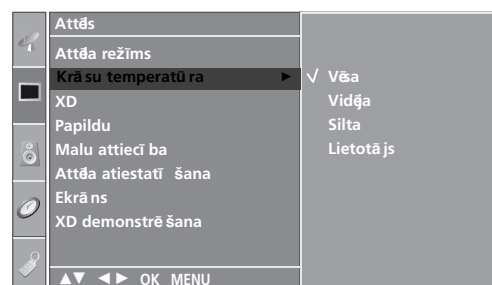

2 3

ATTĒLA REGULĒŠANA MANUĀLI

Attēla režīmu iestatījums User (Lietotājs)

- Kontrasts** Lai regulētu atšķirību starp gaišajiem un tumšajiem līmeņiem attēlā.
- Spilgtums** Lai palielinātu vai samazinātu baltā toņa daudzumu attēlā.
- Krāsa** Lai regulētu visu krāsu intensitāti.
- Asums** Lai regulētu asumu pārejās starp attēla gaišajām un tumšajām zonām. Jo zemāks ir asuma līmenis, jo maigāks ir attēls.
- Nokrāsa** Lai iestatītu līdzsvaru starp sarkanās un zaļās krāsas līmeņiem.

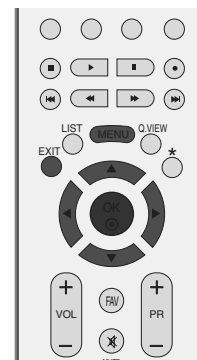

- 1 Lai izvēlētos izvēlni **Attēls**, nospiediet pogu **MENU** (IZVĒLNE) un tad izmantojiet pogas ▲ / ▼.
- 2 Lai izvēlētos **Attēla režīms**, nospiediet pogu ► un tad izmantojiet pogas ▲ / ▼.
- 3 Lai izvēlētos **Lietotājs 1** vai **Lietotājs 2**, nospiediet pogu ► un tad izmantojiet pogas ▲ / ▼.
- 4 Lai izvēlētos vēlamo attēla regulēšanas funkciju **Kontrasts**, **Spilgtums**, **Krāsa**, **Asums** un **Nokrāsa**, nospiediet pogu ► un tad izmantojiet pogas ▲ / ▼.
- 5 Lai veiktu atbilstošās korekcijas, izmantojiet pogas ◀ / ▶.
- 6 Lai atgrieztos parastajā TV skatīšanās režīmā, nospiediet pogu **EXIT** (IZIET).



1

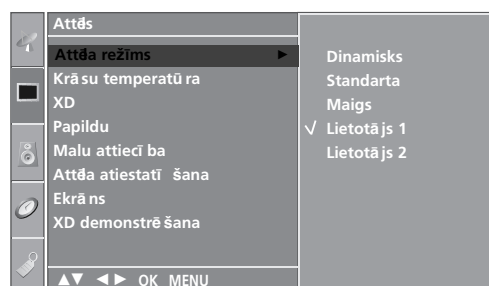

2 3

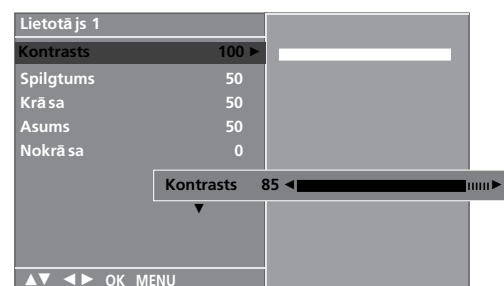

4 5

! PIEZĪME

- Režīmā RGB-PC nav iespējams regulēt krāsas, asumu un nokrāsas līdz līmenim, kādam jūs dodiet priekšroku.

Krāsu toņu iestatījums User (Lietotājs)

Varat regulēt sarkano, zaļo un zilo toni līdz jebkurai krāsu temperatūrai, kādai jūs dodat priekšroku.

Šo funkciju no "Lietotājs1/2 var izmantot tikai **Attēla režīms**.

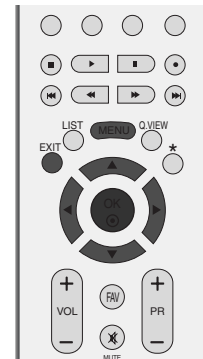

- 1 Lai izvēlētos izvēlni **Attēls**, nospiediet pogu **MENU** (IZVĒLNE) un tad izmantojiet pogas ▲ / ▼.
- 2 Lai izvēlētos **Krāsu temperatūru**, nospiediet pogu ► un tad izmantojiet pogas ▲ / ▼.
- 3 Lai izvēlētos **Lietotājs**, nospiediet pogu ► un tad izmantojiet pogas ▲ / ▼.
- 4 Lai izvēlētos izvēlni **Sarkanā**, **Zaļā** vai **Zilā**, nospiediet pogu ► un tad pogu ▲ / ▼.
- 5 Lai veiktu atbilstošās korekcijas, izmantojiet pogas ◀ / ▶.
- 6 Lai atgrieztos parastajā TV skatīšanās režīmā, nospiediet pogu **EXIT** (IZIET).

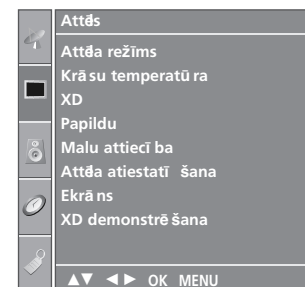

1

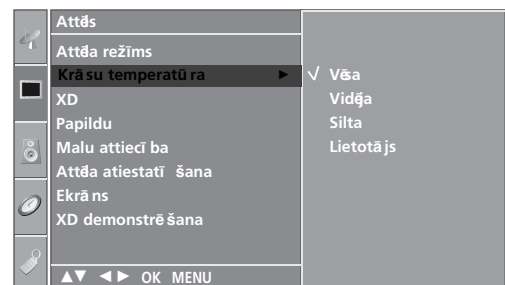

2 3

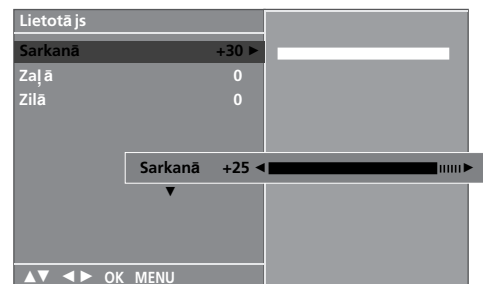

4 5

XD – ATTĒLA UZLABOŠANAS TEHNOLOĢIJA

XD ir LG electronic's unikāla attēlu uzlabošanas tehnoloģija, lai attēlotu reālu HD signāla avota attēlu, izmantojot modernus signālu ciparapstrādes algoritmus.

Šo funkciju nav iespējams izmantot režīmā RGB-PC.

- 1 Lai izvēlētos izvēlni **Attēls**, nospiediet pogu **MENU** (IZVĒLNE) un tad izmantojiet pogas ▲ / ▼.
- 2 Lai izvēlētos **XD**, nospiediet pogu ► un tad izmantojiet pogas ▲ / ▼.
- 3 Lai izvēlētos **Automā tiski** vai **Manuā li**, nospiediet pogu ► un tad izmantojiet pogas ▲ / ▼.
- 4 Lai atgrieztos parastajā TV skatīšanās režīmā, nospiediet pogu **EXIT** (IZIET).



1

Šī izvēlne tiek aktivēta pēc **Attēla režīms Lietotā js 1** vai **Lietotā js 2** izvēles.

- 1 Lai izvēlētos **XD kontrasts**, **XD krā sa** vai **XD NR**, nospiediet pogu ► un tad pogu ▲ / ▼.
- 2 Lai izvēlētos **Ieslēgts** vai **Izslēgts**, nospiediet pogu ► un tad izmantojiet pogas ▲ / ▼.
- 3 Lai atgrieztos parastajā TV skatīšanās režīmā, nospiediet pogu **EXIT** (IZIET).

- **XD kontrasts**: automātiska kontrasta uzlabošana atbilstoši atstarotā attēla spilgtumam.
- **XD krā sa**: automātiska atstarotā attēla krāsu regulēšana, lai iespējami precīzāk atveidotu dabiskās krāsas.
- **XD NR**: trokšņu šamazināšana līdz līmenim, pie kura tie nebojā oriģinālo attēlu. (Šo funkciju nav iespējams izmantot režīmā HDMI, Component (izņemot 480i/576i), RGB-PC.)

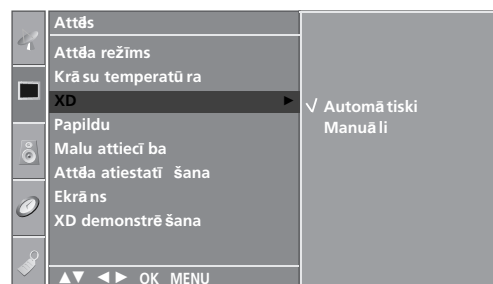

2 3

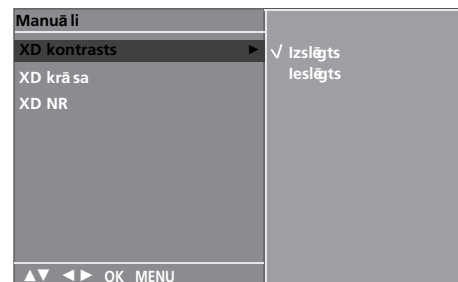

1 2

XD DEMO (XD DEMONSTRĒŠANA)

Izmantojiet šo funkciju, lai redzētu atšķirību starp XD Demo on (XD demonstrēšana ieslēgta) un XD Demo off (XD demonstrēšana izslēgta).

Šo funkciju nevar izmantot režīmā RGB[PC].



- 1 Lai izvēlētos izvēlni **Attēls**, nospiediet pogu **MENU** (IZVĒLNE) un tad izmantojiet pogas ▲ / ▼.
- 2 Lai izvēlētos **XD demonstrēšana**, nospiediet pogu ► un tad izmantojiet pogas ▲ / ▼.
- 3 Lai ieslēgtu režīmu **XD demonstrēšana**, nospiediet pogu ►.
- 4 Lai apturētu režīmu **XD demonstrēšana**, nospiediet pogu **MENU** (IZVĒLNE).



• XD demonstrēšana



ATTĒLA VADĪBA

PAPILDU — KINO

Iestatiet TV attēlu, lai iegūtu tā labāko kvalitāti kinofilmu skatīšanai

Šī iespēja darbojas tikai režīmā Analog TV (Analogā TV), AV, S-Video un Component (Kombinētais signāls) 480i/576i.



- 1 Lai izvēlētos izvēlni **Attēls**, nospiediet pogu **MENU** (IZVĒLNE) un tad izmantojiet pogas ▲ / ▼.
- 2 Lai izvēlētos **Papildu**, nospiediet pogu ► un tad izmantojiet pogas ▲ / ▼.
- 3 Lai izvēlētos **Kino**, nospiediet pogu ► un tad izmantojiet pogas ▲ / ▼.
- 4 Lai izvēlētos **Ieslēgts** vai **Izslēgts**, nospiediet pogu ► un tad izmantojiet pogas ▲ / ▼.
- 5 Lai atgrieztos parastajā TV skatīšanās režīmā, nospiediet pogu **EXIT** (IZIET).



1

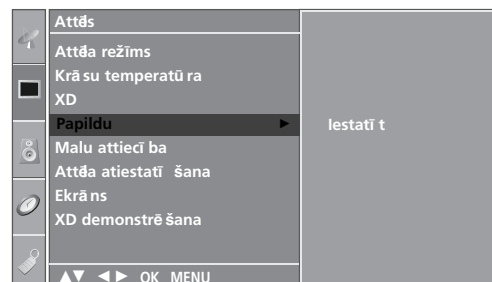

2 3



4

PAPILDU – MELNĀS KRĀSAS (TUMŠO TOŅU) LĪMENIS

Skatoties kinofilmu, ar šo funkciju tiek regulēts attēls, lai iegūtu tā vislabāko kvalitāti. Ekrāna kontrasta un spilgtuma regulēšana, izmantojot ekrāna melnās krāsas līmeni.

Šī funkcija darbojas šādos režīmos: AV (NTSC-M), S-Video (NTSC-M) vai HDMI.



1 Lai izvēlētos izvēlni **Attēls**, nospiediet pogu **MENU** (IZVĒLNE) un tad izmantojiet pogas ▲ / ▼.

2 Lai izvēlētos **Papildu**, nospiediet pogu ► un tad izmantojiet pogas ▲ / ▼.

3 Lai izvēlētos **Melnās krāsas līm.**, nospiediet pogu ► un tad izmantojiet pogas ▲ / ▼.

4 Lai izvēlētos **Zems** vai **Augsts**, nospiediet pogu ► un tad izmantojiet pogas ▲ / ▼.

■ **Zems**: ekrāna atstarotais attēls paliek tumšāks.

■ **Augsts**: ekrāna atstarotais attēls paliek spilgtāks.

5 Lai atgrieztos parastajā TV skatīšanās režīmā, nospiediet pogu **EXIT** (IZIET).



1

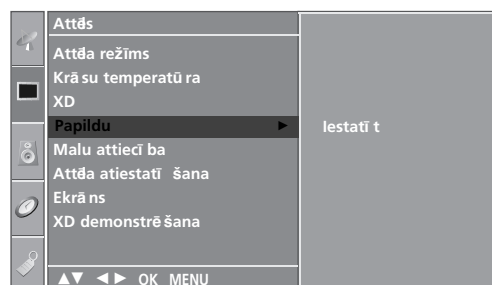

2 3



4

ATTĒLA VADĪBA

ATTĒLA ATIESTATĪŠANA

Tiek atjaunoti **Attēla režīms**, **Krāsu temperatūra**, **XD**, **Papildu**, **Malu attiecība** rūpnīcas noklusējuma iestatījumi.



- 1 Lai izvēlētos izvēlni **Attēls**, nospiediet pogu **MENU** (IZVĒLNE) un tad izmantojiet pogas ▲ / ▼.
- 2 Lai izvēlētos **Attēla atiestatīšana**, nospiediet pogu ► un tad izmantojiet pogas ▲ / ▼.
- 3 Lai inicializētu iestatīto vērtību, nospiediet pogu ►.
- 4 Lai atgrieztos parastajā TV skatīšanās režīmā, nospiediet pogu **EXIT** (IZIET).



1

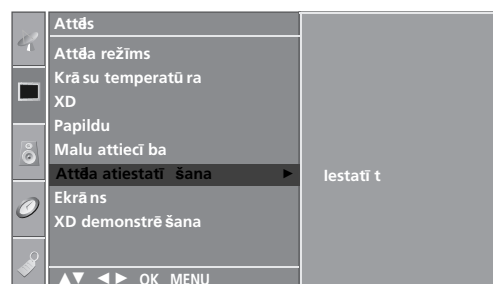

2 3

ISM (Image Sticking Minimization – ekrāna dedzināšanas samazināšana) METODE

Fiksēts vai nekustīgs attēls no datora/videospēles, kas ilgu laiku tiek attēlots ekrānā, izraisīs māņattēla palikšanu pat gadījumā, ja attēls tiek mainīts. Izvairieties no nekustīga attēla palikšanas televizora ekrānā ilgāku laiku.

Nav iespējams izmantot šo funkciju modeļiem LCD.

Balināšana

Ar funkciju White wash (Balināšana) no ekrāna tiek noņemti visi tajā esošie pastāvīgie attēli.

Piezīme: Ar funkciju White Wash (Balināšana) var būt neiespējami pilnībā noņemt pārlietu fiksētu pastāvīgu attēlu.

Attēla pārviet.

Funkcija Orbiter (Orbiters) var palīdzēt novērst māņattēlus. Tomēr labāk ir neļaut ekrānā palikt jebkādiem fiksētiem attēliem. Lai izvairītos no pastāvīgu attēlu palikšanu ekrānā, ekrāna attēls ik pēc 2 minūtēm pārvietojas.

Inversija

Ar šo funkciju tiek invertēta ekrāna paneļa krāsa. Paneļa krāsa automātiski tiek invertēta ik pēc 30 minūtēm.

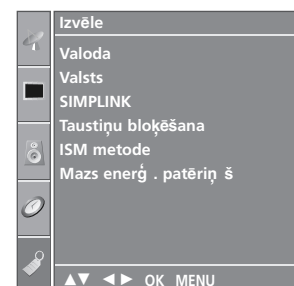

1

1 Lai izvēlētos izvēlni **Izvēle**, nospiediet pogu **MENU** (IZVĒLNE) un tad izmantojiet pogas ▲ / ▼.

2 Lai izvēlētos **ISM metode**, nospiediet pogu ► un tad izmantojiet pogas ▲ / ▼.

3 Lai izvēlētos **Normāla**, **Balināšana**, **Attēla pārviet.** vai **Inversija**, nospiediet pogu ► un tad izmantojiet pogas ▲ / ▼.

4 Lai atgrieztos parastajā TV skatīšanās režīmā, nospiediet pogu **EXIT** (IZIET).

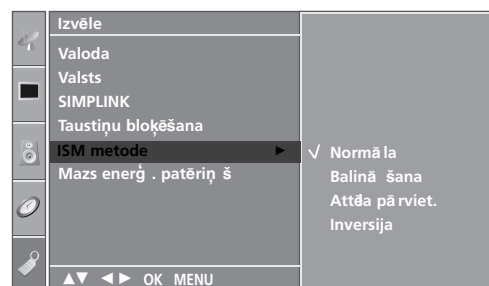

2 3

ATTĒLA VADĪBA

ATTĒLA REŽĪMS AR ZEMU ENERĢIJAS PATĒRĪŅU

Ar šo funkciju tiek samazināts televizora enerģijas patēriņš.

Šo funkciju nevar izmantot modeļiem LCD.



1 Lai izvēlētos izvēlni **Izvēle**, nospiediet pogu **MENU** (IZVĒLNE) un tad izmantojiet pogas ▲ / ▼.

2 Lai izvēlētos **Mazs enerģ . patēriņ š**, nospiediet pogu ► un tad izmantojiet pogas ▲ / ▼.

3 Lai izvēlētos **Ieslēgts** vai **Izslēgts**, nospiediet pogu ► un tad izmantojiet pogas ▲ / ▼.

4 Lai atgrieztos parastajā TV skatīšanās režīmā, nospiediet pogu **EXIT** (IZIET).

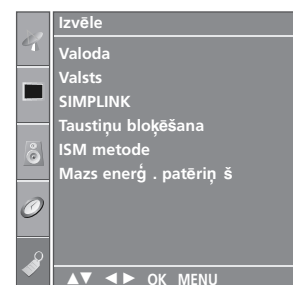

1

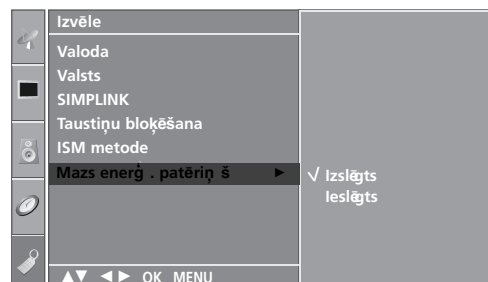

2 3

SKAŅAS UN VALODAS VADĪBA

AUTOMĀTISKAIS SKAŅUMA IZLĪDZINĀTĀJS

Iestatījums Auto Volume (Automātiskais skaļuma līmenis) automātiski uztur vienādu skaļuma līmeni pat, mainot programmas.



1 Lai izvēlētos izvēlni **Audio**, nospiediet pogu **MENU** (IZVĒLNE) un tad izmantojiet pogas ▲ / ▼.

2 Lai izvēlētos **Automā tisks skaļums**, nospiediet pogu ► un tad izmantojiet pogas ▲ / ▼.

3 Lai izvēlētos **Ieslēgts** vai **Izslēgts**, nospiediet pogu ► un tad izmantojiet pogas ▲ / ▼.

4 Lai atgrieztos parastajā TV skatīšanās režīmā, nospiediet pogu **EXIT** (IZIET).

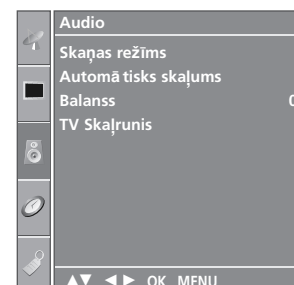

1

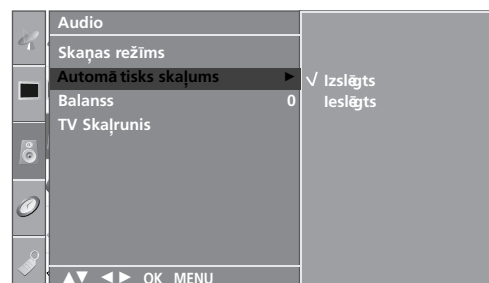

2 3

SKAŅAS UN VALODAS VADĪBA

RŪPNĪCAS SKAŅU IESTATĪJUMI – REŽĪMS SOUND MODE

Varat izvēlēties savu iecienīto skaņas iestatījumu – ; **Surround MAX**, **Standarta**, **Mūzika**, **Filma** vai **Sports**, kā arī varat iestatīt ekvalaizera skaņas frekvences.

Režīms **Skaņas režīms** ļauj baudīt vislabāko skaņu, neveicot īpašu regulēšanu, jo televizors iestata atbilstošu skaņu, pamatojoties uz programmas saturu.

Iestatījumi **Surround MAX**, **Standarta**, **Mūzika**, **Filma** un **Sports** ir iepriekš iestatīti labai skaņas kvalitātei rūpnīcā, un tos nevar regulēt.

- | | |
|---------------------|--|
| Surround MAX | Izvēlieties šo opciju, lai iegūtu reālu skaņu. |
| Standarta | Visiespaidīgākā un dabiskākā skaņa. |
| Mūzika | Izvēlieties šo opciju, lai mūzikas klausīšanās laikā baudītu oriģinālu skaņ. |
| Filma | Izvēlieties šo opciju, lai baudītu augstvērtīgu skaņu. |
| Sports | Izvēlieties šo opciju, lai skatītos sporta pārraides. |
| Lietotājs | Izvēlieties šo opciju, lai izmantotu lietotāja definētos audio iestatījumus. |

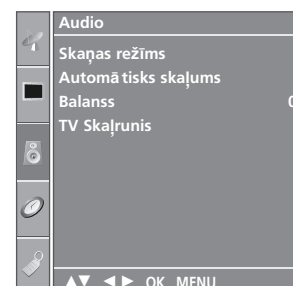

1

1 Lai izvēlētos izvēlni **Audio**, nospiediet pogu **MENU** (IZVĒLNE) un tad izmantojiet pogas ▲ / ▼.

2 Lai izvēlētos **Skaņas režīms**, nospiediet pogu ► un tad izmantojiet pogas ▲ / ▼.

3 Lai izvēlētos **Surround MAX**, **Standarta**, **Mūzika**, **Filma**, **Sports** vai **Lietotājs**, nospiediet pogu ► un tad izmantojiet pogas ▲ / ▼.

4 Lai atgrieztos parastajā TV skatīšanās režīmā, nospiediet pogu **EXIT** (IZIET).

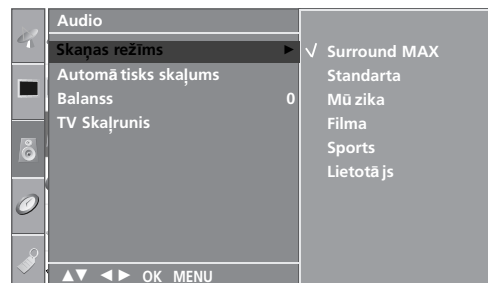

2 3

SKAŅAS IESTATĪJUMU REGULĒŠANA – LIETOTĀJA REŽĪMS

Lai regulētu skaņas ekvalaizeru.

- 1 Lai izvēlētos izvēlni **Audio**, nospiediet pogu **MENU** (IZVĒLNE) un tad izmantojiet pogas ▲ / ▼.
- 2 Lai izvēlētos **Skaņas režīms**, nospiediet pogu ► un tad izmantojiet pogas ▲ / ▼.
- 3 Lai izvēlētos **Lietotājs**, nospiediet pogu ► un tad izmantojiet pogas ▲ / ▼.
- 4 Nospiediet pogu ►.
- 5 Izvēlieties skaņu diapazonu, izmantojot pogas ◀ / ▶. Regulējiet piemērotu skaņas līmeni, izmantojot pogas ▲ / ▼.
- 6 Lai atgrieztos parastajā TV skatīšanās režīmā, nospiediet pogu **EXIT** (IZIET).

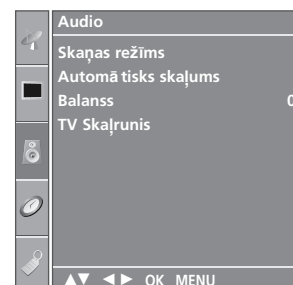

1

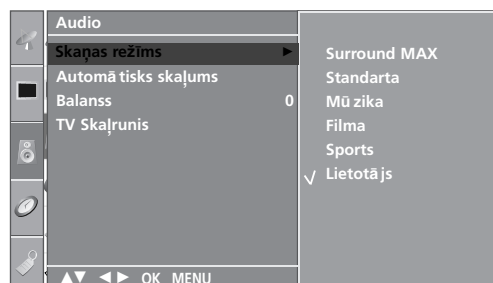

2 3 4

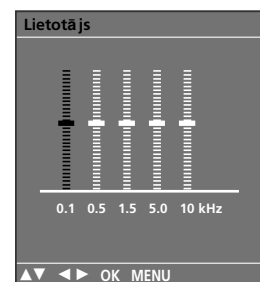

5

SKAŅAS UN VALODAS VADĪBA

BALANSS

Varat iestatīt skaļruņa skaņas līdzsvaru līdz līmenim, kādam jūs dodat priekšroku.



1 Lai izvēlētos izvēlni **Audio**, nospiediet pogu **MENU** (IZVĒLNE) un tad izmantojiet pogas ▲ / ▼.

2 Lai izvēlētos **Balanss**, nospiediet pogu ► un tad izmantojiet pogas ▲ / ▼.

3 Lai veiktu vēlamās korekcijas, nospiediet pogu ► un tad pogu ◀ / ►.

4 Lai atgrieztos parastajā TV skatīšanās režīmā, nospiediet pogu **EXIT** (IZIET).

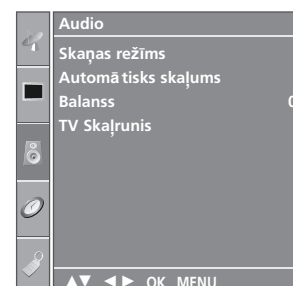

1

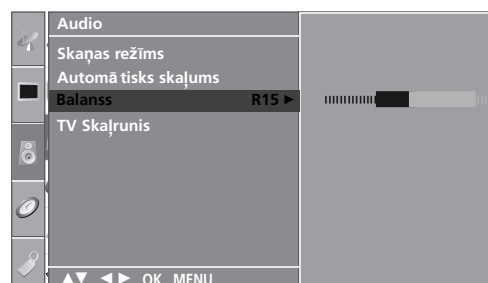

2 3

TV SKAĻRUŅU IESLĒGŠANAS/IZSLĒGŠANAS IESTATĪŠANA

Varat iestatīt iekšējā skaļruņa stāvokli.

Režīmā AV, COMPONENT (KOMBINĒTAIS SIGNĀLS), RGB[PC] un HDMI iekšējā skaļruņa skaņa var tikt izplatīta pat gadījumā, ja nav videosignāla.

Ja vēlaties izmantot savu ārējo hi-fi (augstākās kvalitātes) stereo sistēmu, izslēdziet televizora iekšējos skaļruņus.



- 1 Lai izvēlētos izvēlni **Audio**, nospiediet pogu **MENU** (IZVĒLNE) un tad izmantojiet pogas ▲ / ▼.
- 2 Lai izvēlētos **TV Skaļrunis**, nospiediet pogu ► un tad izmantojiet pogas ▲ / ▼.
- 3 Lai izvēlētos **Ieslēgts** vai **Izslēgts**, nospiediet pogu ► un tad izmantojiet pogas ▲ / ▼.
- 4 Lai atgrieztos parastajā TV skatīšanās režīmā, nospiediet pogu **EXIT** (IZIET).

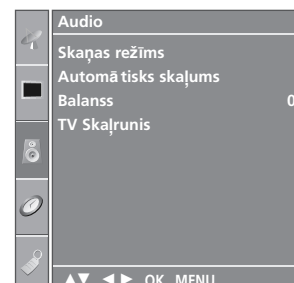

1

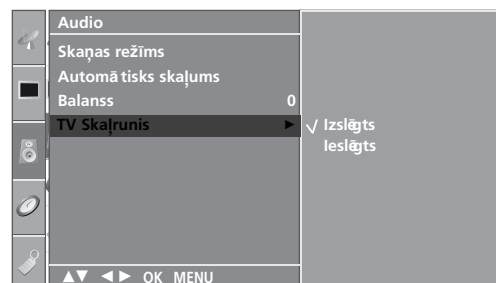

2 3

SKAŅAS UN VALODAS VADĪBA

I/II

UZTVERŠANA STEREO/DIVVALODU REŽĪMĀ

Kad ir izvēlēta programma, informācija par stacijas skaņu parādās pēc programmas numura un stacijas nosaukums pazūd.

Apraides signāls	Ekrāna izvēlne
Mono	MONO
Stereo	STEREO
Divvalodu	DUAL I (DIVVALODU I)

■ Mono skaņas izvēle

Ja stereo uztveršanas laikā stereo signāls ir vājš, skaņu iespējams pārslēgt mono režīmā, divreiz nospiežot pogu **I / II**. Mono uztveršanas režīmā skaņas dziļums tiek uzlabots. Lai skaņu pārslēgtu atpakaļ stereo režīmā, atkal divreiz nospiediet pogu **I / II**.

■ Valodas izvēle divvalodu apraidei

Ja programma tiek saņemta divās valodās (divvalodu), varat ieslēgt režīmu **DUAL I (DIVVALODU I)**, **DUAL II (DIVVALODU II)** vai **DUAL I+II (DIVVALODU I+II)**, atkārtoti nospiežot pogu **I / II**.

DUAL I (DIVVALODU I) Skaļruņiem tiek nosūtīts galvenās pārraides valodas signāls.

DUAL II (DIVVALODU II) Skaļruņiem tiek nosūtīts otrās pārraides valodas signāls.

DUAL I+II (DIVVALODU I + II) Katram skaļrunim tiek nosūtīts savs valodas signāls.

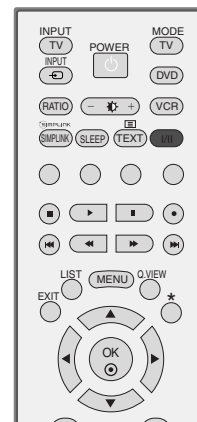

NICAM KODĒTAS SKAŅAS UZTVERŠANA

Ja televizors ir aprīkots ar uztvērēju NICAM kodētas skaņas uztveršanai, iespējams uztvert augstas kvalitātes NICAM (Near Instantaneous Companding Audio Multiplex – gandrīz tūlītēja signāla logaritmiskā vai eksponenciālā multipleksā skaņas pārveidošana) digitālo skaņu.

Skaņas izeju var izvēlēties atbilstoši uztvertās pārraides veidam, kā norādīts turpmāk, atkārtoti nospiežot pogu I/II.

- 1 Kad tiek uztverts NICAM mono signāls, varat izvēlēties **NICAM MONO** vai **FM MONO**.
- 2 Kad tiek uztverts NICAM stereo signāls, varat izvēlēties **NICAM STEREO** vai **FM MONO**.
Ja stereo signāls ir vājš, pārslēdziet uz FM MONO.
- 3 Kad tiek uztverts NICAM divvalodu signāls, varat izvēlēties **NICAM DUAL I** (NICAM DIVVALODU I), **NICAM DUAL II** (NICAM DIVVALODU II), **NICAM DUAL I+II** (NICAM DIVVALODU I+II) vai **MONO**.

SKAĻRUŅU SKAŅAS IZEJAS IZVĒLE

Režīmā AV, S-Video, Component (Kombinētais signāls), RGB un HDMI, varat izvēlēties izejas skaņu kreisās un labās puses skaļrunim.

Lai izvēlētos skaņas izeju, atkārtoti spiediet pogu I / II.

L+R (kreisā puse + labā puse): audio signāls no skaņas ieejas L (kreisā puse) tiek nosūtīts kreisās puses skaļrunim, un audio signāls no skaņas ieejas R (labā puse) tiek nosūtīts labās puses skaļrunim.

L+L (kreisā puse + kreisā puse): audio signāls no skaņas ieejas L (kreisā puse) tiek nosūtīts kreisās un labās puses skaļruņiem.

R+R (labā puse + labā puse): audio signāls no skaņas ieejas R (labā puse) tiek nosūtīts kreisās un labās puses skaļruņiem.

SKAŅAS UN VALODAS VADĪBA

Valodas/valsts izvēle ekrāna izvēlnē

Kai kuriose šalyse nebus galima išrinkti teleteksto funkcijos.

Pirmoreiz ieslēdzot televizoru, tā ekrānā tiek atvērta instalācijas vedņa izvēlne.

- 1 Lai izvēlētos vajadzīgo valodu, nospiediet pogu ▲ / ▼ / ◀ / ▶ un pēc tam nospiediet pogu **OK** (Labi).
- 2 Lai izvēlētos valsti, nospiediet pogu ▲ / ▼ / ◀ / ▶ n pēc tam nospiediet pogu **OK** (Labi).

* Ja vēlaties mainīt izvēlēto valodu/valsti

- 1 Lai izvēlētos izvēlni **Izvēle**, nospiediet pogu **MENU** (IZVĒLNE) un tad izmantojiet pogas ▲ / ▼.
- 2 Lai izvēlētos **Valoda**, nospiediet pogu ▶ un tad izmantojiet pogas ▲ / ▼. Izvēlnes ekrānā var attēlot izvēlētajā valodā. V Lai izvēlētos **Valsts**, nospiediet pogu ▶ un tad izmantojiet pogas ▲ / ▼.
- 3 Lai izvēlētos vajadzīgo valodu vai valsti, nospiediet pogu ▶ un pēc tam izmantojiet pogu ▲ / ▼.
- 4 Nospiediet pogu **OK** (LABI).
- 5 Lai atgrieztos parastajā TV skatīšanās režīmā, nospiediet pogu **EXIT** (IZIET).



! PIEZĪME

- ▶ Ja jūs nebeidzat **Iestatīšanas palīgus** iestatīšanu, nospiežot taustiņu **EXIT** vai arī notiek taimouts no OSD (ekrāna) displeja, tā atkārtoti parādīsies, kad iekārta tiks ieslēgta.
- ▶ Ja jūs izvēlaties nepareizu valsti, teleteksts uz ekrāna var būt kļūdainais un var būt kādas problēmas teleteksta lietošanas laikā.

LAIKA IESTATĪJUMS

PULKSTEŅA IESTATĪŠANA

Pirms ieslēgšanas/izslēgšanas funkcijas izmantošanas jāiestata pareizais laiks.

Ja pareizā laika iestatījums tiek izdzēsts barošanas atteices dēļ vai gadījumā, ja televizors ir atvienots no barošanas avota, atiestatiet pulksteni.



1 Lai izvēlētos izvēlni **Laiks**, nospiediet pogu **MENU** (IZVĒLNE) un tad izmantojiet pogas ▲ / ▼.

2 Lai izvēlētos **Pulkstenis**, nospiediet pogu ► un tad izmantojiet pogas ▲ / ▼.

3 Lai iestatītu stundu, nospiediet pogu ► un tad izmantojiet pogas ▲ / ▼.

4 Lai iestatītu minūtes, nospiediet pogu ► un tad izmantojiet pogas ▲ / ▼.

5 Lai atgrieztos parastajā TV skatīšanās režīmā, nospiediet pogu **EXIT** (IZIET).

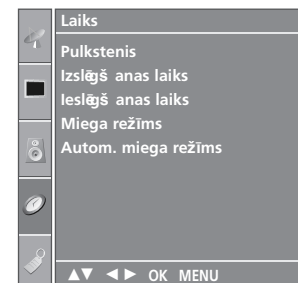

1

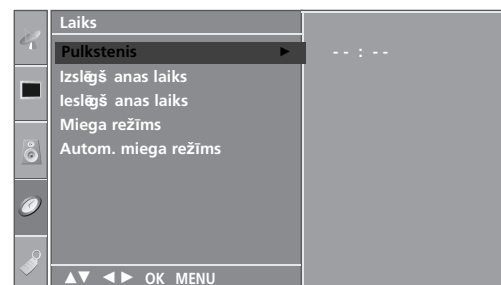

2 3 4

LAIKA IESTATĪJUMS

AUTOMĀTISKĀ IESLĒGŠANĀS/IZSLĒGŠANĀS TAIMERA IESTATĪJUMS

Ar funkciju **Izslēgš anas laiks** iepriekš iestatītajā laikā televizors automātiski tiek pārslēgts nodrozes režīmā.

Divas stundas pēc tam, kad televizors ar funkciju **Ieslēgš anas laiks** ir ieslēgts, tas automātiski tiks pārslēgts atpakaļ nodrozes režīmā, ja vien netiks nospiesta kāda poga.

Kad ir iestatīts **Izslēgš anas laiks/Ieslēgš anas laiks**, šīs funkcijas darbojas katru dienu iepriekš iestatītajā laikā.

Funkcijai **Izslēgš anas laiks** ir prioritāte pār funkciju **Ieslēgš anas laiks**, ja tie abi ir iestatīti vienam un tam pašam laikam.

Lai varētu darboties funkcija **Ieslēgš anas laiks**, televizoram jāatrodas nodrozes režīmā.



- 1 Lai izvēlētos izvēlni **Laiks**, nospiediet pogu **MENU** (IZVĒLNE) un tad izmantojiet pogas **▲ / ▼**.
- 2 Lai izvēlētos **Izslēgš anas laiks/Ieslēgš anas laiks**, nospiediet pogu **▶** un tad izmantojiet pogas **▲ / ▼**.
- 3 Lai izvēlētos **Ieslēgts**, nospiediet pogu **▶** un tad izmantojiet pogas **▲ / ▼**.
 - Lai atceltu funkciju **Izslēgš anas laiks/Ieslēgš anas laiks**, izvēlieties **Izslēgts**.
- 4 Lai iestatītu stundu, nospiediet pogu **▶** un tad izmantojiet pogas **▲ / ▼**.
- 5 Lai iestatītu minūtes, nospiediet pogu **▶** un tad izmantojiet pogas **▲ / ▼**.
- 6 **Tikai funkcijai Ieslēgš anas laiks**
 - **Programma:** Lai izvēlētos programmu, nospiediet pogu **▶** un tad izmantojiet pogas **▲ / ▼**.
 - **Skaļums:** Lai regulētu skaļuma līmeni, televizoru ieslēdzot, nospiediet pogu **▶** un tad pogu **▲ / ▼**.
- 7 Lai atgrieztos parastajā TV skatīšanās režīmā, nospiediet pogu **EXIT** (IZIET).

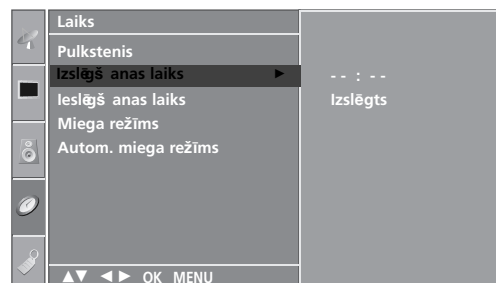
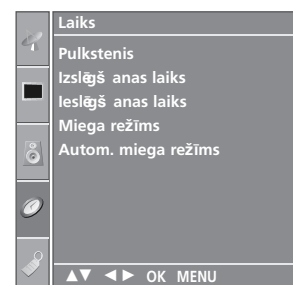

2 3 4 5

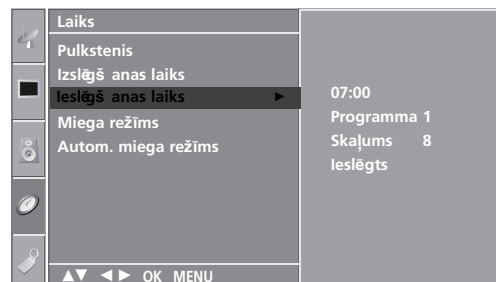

2 3 4 5 6

MIEGA TAIMERA IESTATĪJUMS

Pirms gulētiešanas jums nav jāatceras, ka jāizslēdz televizors. Pēc iepriekš iestatītā laika iemidzināšanas taimeris televizoru automātiski pārslēdz nodrošes režīmā.

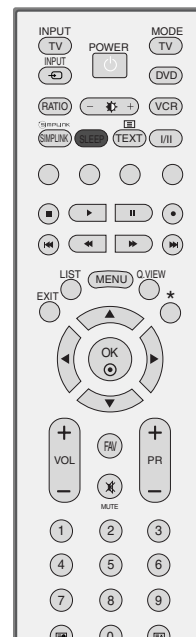

1 Lai izvēlētos minūšu skaitu, atkārtoti nospiediet pogu **SLEEP** (MIEGS). Ekrānā parādīsies attēls '  - - - ', aiz kura seko skaitļi 10, 20, 30, 60, 90, 120, 180 un 240.

2 Kad ekrānā ir redzams jums vēlamais minūšu skaits, taimeris sāk skaitīt atpakaļ no izvēlēta minūšu skaita.

■ Izvēlnē **Laiks** var arī norādīt iestatījumu **Miega režīms**.



! PIEZĪME

- ▶ Lai skatītu atlikušo miega laiku, vienreiz nospiediet pogu **SLEEP** (MIEGS).
- ▶ Lai atceltu miega laiku, atkārtoti spiediet pogu **SLEEP** (MIEGS), līdz parādās '  - - - '.
- ▶ Izslēdzot televizoru, iepriekš iestatītais miega laiks tiek izdzēsts.

LAIKA IESTATĪJUMS

AUTOMĀTISKĀS IZSLĒGŠANĀS IESTATĪJUMS

Ja televizors ir ieslēgts un nav ieejas signāla, TV automātiski izslēdzas pēc 10 minūtēm.



- 1 Lai izvēlētos izvēlni **Laiks**, nospiediet pogu **MENU** (IZVĒLNE) un tad izmantojiet pogas ▲ / ▼.
- 2 Lai izvēlētos **Autom. miega režīms**, nospiediet pogu ► un tad izmantojiet pogas ▲ / ▼.
- 3 Lai izvēlētos **Ieslēgts** vai **Izslēgts**, nospiediet pogu ► un tad izmantojiet pogas ▲ / ▼.
- 4 Lai atgrieztos parastajā TV skatīšanās režīmā, nospiediet pogu **EXIT** (IZIET).

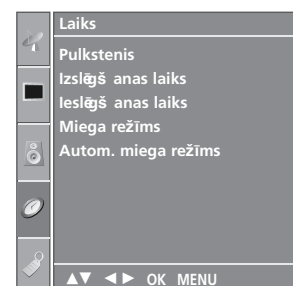

1

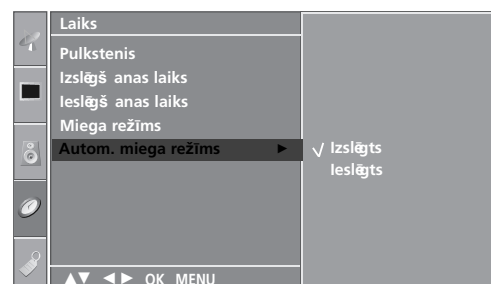

2 3

TELETEKSTS

- Kai kuriose šalyse nebus galima išrinkti teleteksto funkcijos.

Teleteksts ir brīvs pakalpojums, ko apraida lielākā TV staciju daļa un kas sniedz pašu jaunāko informāciju par jaunākajām ziņām, gaidāmo laiku, televīzijas programmām, biržas indeksiem un daudzām citām tēmām.

Ši TV teleteksta dekodērs var atbalstīt sistēmas SIMPLE (VIENKĀRŠS), TOP (AUGSTĀKĀ LĪMEŅA) teksts un FASTEXT (ĀTRAIS TEKSTS). Sistēma SIMPLE (VIENKĀRŠS) (standarta teleteksts) ietver virkni lapu, ko izvēlas, tieši ievadot atbilstošo lapas numuru. Sistēmā TOP (AUGSTĀKĀ LĪMEŅA) teksts un FASTEXT (ĀTRAIS TEKSTS) tiek izmantotas modernākas metodes, kas dod iespēju ātri un viegli izvēlēties teleteksta informāciju.

Ieslēgšana/izslēgšana

Lai ieslēgtu teletekstu, nospiediet pogu **TEXT** (TEKSTS). Ekrānā parādās sākuma lapa vai pēdējā lapa. Ekrāna virsrakstā ir redzami divu lapu numuri, TV stacijas nosaukums, datums un laiks. Pirmais lapas numurs norāda jūsu izvēli, kamēr otrais numurs atbilst pašreiz redzamajai lapai.

Lai izslēgtu teletekstu, nospiediet pogu **TEXT** (TEKSTS) vai **EXIT** (IZIET). Atkal parādās iepriekšējais režīms.

SIMPLE (VIENKĀRŠS) teksts

■ Lapas izvēle

- 1 Ar CIPARU pogām ievadiet vēlamās lapas numuru kā trīsciparu skaitli. Ja izvēles laikā tiek piespiests nepareizs numurs, jāpabeidz trīsciparu numura ievade un tad atkārtoti jāievada pareizais lapas numurs.
- 2 Lai izvēlētos iepriekšējo vai nākamo lapu, var izmantot pogu **PR + / -**.

TOP (AUGSTĀKĀ LĪMEŅA) teksts

Lietotāja rokasgrāmatā ekrāna apakšējā daļā ir parādīti četri lauki – sarkans, zaļš, dzeltens un zils.. Dzeltenais lauks apzīmē nākamo grupu, un zilais lauks norāda nākamo bloku.

■ Bloka / grupas / lapas izvēle

- 1 Ar zilo pogu varat pāriet no bloka uz bloku.
- 2 Izmantojiet dzeltenu pogu, lai pārietu uz nākamo grupu ar automātisku pāreju uz nākamo bloku.
- 3 Izmantojot zaļo pogu, varat pāriet uz nākamo esošo lapu ar automātisku pāreju uz nākamo grupu. Pārmaiņus var izmantot pogu **PR +**.
- 4 Sarkanā poga ļauj atgriezties iepriekšējā izvēlē. Pārmaiņus var izmantot pogu **PR -**.

■ Lapas tieša izvēle

Atbilstoši teleteksta režīmam SIMPLE (VIENKĀRŠS), lapu var izvēlēties, ievadot tās trīsciparu numuru, izmantojot CIPARU pogas režīmā TOP (AUGSTĀKĀ LĪMEŅA) teksts.

FASTEXT (ĀTRAIS TEKSTS)

Teleteksta lapas ir kodētas ar krāsām gar ekrāna apakšējo daļu, un tās tiek izvēlētas, nospiežot atbilstošo krāsu pogu.

■ Lapas izvēle

- 1 Lai izvēlētos rādītāja lapu, nospiediet pogu .
- 2 Lapas, kas ir kodētas ar krāsu gar apakšējo rindu, var izvēlēties, izmantojot tās pašas krāsas pogas.
- 3 Atbilstoši teleteksta režīmam SIMPLE (VIENKĀRŠS) lapu var izvēlēties, ievadot tās trīsciparu numuru, izmantojot CIPARU pogas režīmā FASTEXT (ĀTRAIS TEKSTS).
- 4 Lai izvēlētos iepriekšējo vai nākamo lapu, var izmantot pogas **PR+/-**.

Speciālās teleteksta funkcijas



■ REVEAL (ATKLĀT)

Nospiediet šo pogu, lai redzētu slēpto informāciju, piem., mīklu atbildes.

Nospiediet šo pogu vēlreiz, lai noņemtu šo informāciju no displeja ekrāna.



■ SIZE (IZMĒRS)

Lai izvēlētos divkāŗša augstuma tekstu.

Nospiediet šo pogu, lai palielinātu augšējo lapas pusi.

Nospiediet šo pogu vēlreiz, lai palielinātu apakšējo lapas pusi.

Nospiediet šo pogu vēlreiz, lai atgrieztu TV normālā attēlojuma režīmā.



■ UPDATE (ATJAUNINĀT)

Gaidot jauno teleteksta lapu, ekrānā ir redzams TV attēls. Jaunās lapas attēls parādīsies ekrāna augšējā kreisās puses stūrī. Kad ir pieejama atjauninātā lapa, displejā attēla vietā būs redzams lapas numurs.

Nospiediet šo pogu, lai redzētu atjaunināto teleteksta lapu.



■ TIME (LAIKS)

Skatoties TV programmu, nospiediet šo pogu, lai ekrāna augšējā labās puses stūrī redzētu laiku.

Nospiediet šo pogu vēlreiz, lai šo informāciju noņemtu no displeja ekrāna. Teleteksta režīmā nospiediet šo pogu, lai izvēlētos apakšlapas numuru.

Apakšlapas numurs parādās ekrāna apakšā. Lai atstātu vai mainītu apakšlapu, nospiediet pogas RED/GREEN (SARKANS/ZALŠ), **PR + / -** vai CIPARU pogas.

Nospiediet vēlreiz, lai izietu no šīs funkcijas.



■ HOLD (ATSTĀT)

Aptur automātisko lapas maiņu, kas notiktu, ja teleteksta lapa ietver 2 vai vairākas apakšlapas.

Apakšlapu skaits un ekrānā attēlotā apakšlapa parasti ir redzama ekrānā zem laika. Nospiežot šo pogu, ekrāna augšējā kreisās puses stūrī parādās apturēšanas simbols un automātiskā lapu maiņa tiek aizliegta. Lai turpinātu darbu, nospiediet šo pogu vēlreiz.

PROBLĒMU NOVĒRŠANA

Darbība netiek veikta pareizi.	
Tālvadības pults nedarbojas.	<ul style="list-style-type: none">■ Pārbaudiet, vai starp ierīci un tālvadības pulti nav priekšmetu, kas rada šķēršļus.■ Vai akumulatori ir ievietoti ar pareizu polaritāti (+ pret +, - pret -)?■ Vai ir iestatīts pareizais tālvadības režīms: TV, VCR utt.?■ Ievietojiet jaunus akumulatorus.
Barošana pēkšņi izslēdzas.	<ul style="list-style-type: none">■ Vai nav iestatīts iemidzināšanas taimeris?■ Pārbaudiet barošanas vadības iestatījumus. Barošana ir pārtraukta.■ Nav pārraides no stacijas ar aktivētu automātiskās izslēgšanas funkciju.

Video funkcija nedarbojas.	
Nav attēla un nav skaņas.	<ul style="list-style-type: none">■ Pārbaudiet, vai ierīce ir ieslēgta.■ Mēģiniet citu kanālu. Problēma var būt saistīta ar pārraidi.■ Vai barošanas vads ir pievienots sienas barošanas kontaktligzdai?■ Pārbaudiet antenas virzienu un/vai novietojumu.■ Pārbaudiet sienas barošanas kontaktligzdu, pievienojiet citas ierīces barošanas vadu šai kontaktligzdai.
Pēc ieslēgšanas attēls parādās lēni.	<ul style="list-style-type: none">■ Tas ir normāli, ierīces ieslēgšanās procesa laikā attēls tiek atslēgts. Ja attēls nav parādījies pēc piecām minūtēm, sazinieties ar savu servisa centru.
Nav krāsas vai tā ir bāla, vai arī attēls ir vājš.	<ul style="list-style-type: none">■ Regulējiet krāsu ar atbilstošo izvēlnes funkciju.■ Nodrošiniet pietiekamu attālumu starp televizoru un VCR.■ Mēģiniet citu kanālu. Problēma var būt saistīta ar pārraidi.■ Vai video kabeļi ir pievienoti pareizi?■ Aktivējiet jebkuru funkciju, lai atjaunotu attēla spilgtumu.
Horizontālas/vertikālas joslas vai attēls ir nestabils.	<ul style="list-style-type: none">■ Pārbaudiet, vai nav lokālo traucējumu, piem., no elektroierīces vai jaudīgas ierīces.
Vāja atsevišķu kanālu uztveršana.	<ul style="list-style-type: none">■ Problēmas ar staciju vai kabeļa signālu, noskaņojiet citu staciju.■ Stacijas signāls ir vājš, pārvietojiet antenu, lai varētu uztvert vājāku signālu.■ Nosakiet iespējamo traucējumu avotus.
Attēlos ir līnijas vai svītras.	<ul style="list-style-type: none">■ Pārbaudiet antenu (mainiet antenas virzienu).

Audio funkcija nedarbojas.

Attēls ir labs, bet nav skaņas.	<ul style="list-style-type: none">■ Nospiediet pogu VOL +/- vai Volume (SKAĻUMS).■ Vai skaņa nav atslēgta? Nospiediet pogu MUTE (ATSLĒGT SKAŅU).■ Mēģiniet citu kanālu. Problēma var būt saistīta ar pārraidi.■ Vai audio kabeļi ir ierīkoti pareizi?
Nav signāla no viena no skaļruņiem.	<ul style="list-style-type: none">■ Iestatiet līdzsvaru ar atbilstošo izvēlnes funkciju.
Neparasta skaņa no ierīces iekšpuses.	<ul style="list-style-type: none">■ Apkārtējās vides mitruma vai temperatūras izmaiņa var izraisīt neparastu troksni, kad ierīce tiek ieslēgta vai izslēgta, un tas nenorāda, ka ierīce ir bojāta.

Problēma ar PC režīmu. (Tiek izmantots tikai režīms PC)

Signāls ir ārpus uztveršanas diapazona.	<ul style="list-style-type: none">■ Iestatiet izšķirtspēju, horizontālās vai vertikālās izvēršanas frekvenci.■ Pārbaudiet ieejas signāla avotu.
Vertikāla josla vai svītra fonā, horizontālās izvēršanas trokšņi, nepareiza attēla pozīcija.	<ul style="list-style-type: none">■ Veiciet automātisko konfigurēšanu vai iestatiet takts impulsu ģeneratoru, fāzi vai pozīciju pa horizontāli/vertikāli.
Ekrāna krāsa nav stabila vai attēls ir vienkrāsains.	<ul style="list-style-type: none">■ Pārbaudiet signāla kabeļi.■ Pārinstalējiet datora videokarti.

TEHNISKĀ APKOPE

Savlaicīgi konstatētu nepareizu darbību iespējams novērst. Rūpīga un regulāra tīrīšana var palielināt laiku, cik ilgi jums būs jauns TV. Pirms sākt tīrīšanu, pārliedzinieties, vai barošana ir izslēgta, un no kontaktligzdas atvienojiet barošanas vadu.

Ekrāna tīrīšana

- 1 Šeit aprakstīts lielisks paņēmiens, kā no ekrāna visefektīvāk notīrīt putekļus. Samitriniet mīkstu drānu remdenā ūdenī, kurā izšķīdināts neliels daudzums auduma mīkstinātāja vai trauku mazgājamā līdzekļa. Izgrieziet šo drānu, līdz tā ir gandrīz sausa, un tad ar to noslaukiet ekrānu.
- 2 Nodrošiniet, lai uz ekrāna nepaliktu ūdens, un tad pirms TV ieslēgšanas ļaujiet tam nožūt.

KorpUSA tīrīšana

- Lai notīrītu netīrumus un putekļus, noslaukiet korpUSA ar mīkstu, sausu drānu, kurā nav šķiedru.
- Nelietojiet mitru drānu.

Ilga prombūtne

⚠ UZMANĪBU!

- ▶ Ja ir paredzēts TV nelietot ilgāku laiku (piem., dodoties atvaļinājumā), lietderīgi ir atvienot barošanas vadu, lai TV aizsargātu no iespējamiem bojājumiem, ko varētu izraisīt zibens vai barošanas pārspriegumi.

IZSTRĀDĀJUMA SPECIFIKĀCIJAS

MODEĻI		26LC41 *	32LC41 */32LC43* 32LC44*	37LC41 */37LC43*	42LC41 */42LC43*
		26LC41 -ZA	32LC41 -ZA/32LC43-ZE 32LC43-ZA/32LC44-ZB	37LC41 -ZA 37LC43-ZA	42LC41 -ZA 42LC43-ZA
Izmēri (platums x augstums x dziļums)	ar pamatni	676,4 x 529,2x 221,0 mm 26,6 x 20,8 x 8,7 collas	806,4 x 606,1 x 249,0 mm 31,8 x 23,9 x 9,8 collas	926,6 x 697,6x 280,4mm 36,5x 27,5 x 11,0 collas	1032,7 x 750,0 x 287,6 mm 40,7x 29,5 x 11,3 collas
	bez pamatnes	676,4 x 474,3 x 85,0 mm 26,6 x 18,7 x 3,3 collas	806,4 x 548,4 x 80,5 mm 31,8 x 21,6x 3,2 collas	926,6 x 635,6 x 88,0mm 36,5x 25,0 x 3,5 collas	1032,7 x 685,5 x 88,5 mm 40,7 x 27,0 x 3,5 collas
Svars	ar pamatni bez pamatnes	10,1kg / 22,3 mārciņas 9,1kg / 20,1 mārciņas	13,9 kg / 30,7 mārciņas 11,3 kg / 24,9 mārciņas	20,0 kg / 44,1 mārciņas 16,3 kg / 35,9 mārciņas	24,5 kg / 54,0 mārciņas 20 kg / 44,1 mārciņas
Patērētā jauda Energijas patēriņš		Mainstrāva 100-240V~ 50/60Hz 1,3A 130W	Mainstrāva 100-240V~ 50/60Hz 1,5A 150W	Mainstrāva 100-240V~ 50/60Hz 1,8A 170W	Mainstrāva 100-240V~ 50/60Hz 2,2A 200W
MODEĻI		26LC5*	32LC5*	37LC5*	42LC5*
		26LC51 -ZA 26LC51C-ZA	32LC51 -ZA/32LC52-ZC 32LC52C-ZC 32LC53-ZA/32LC54-ZD	37LC51 -ZA 37LC53-ZA	42LC51 -ZA 42LC53-ZA 42LC54-ZD
Izmēri (platums x augstums x dziļums)	ar pamatni	676,6 x 531,0x 221,0 mm 26,6 x 20,9 x 8,7 collas	806,6 x 606,5 x 249 mm 31,8 x 23,9 x 9,8 collas	927 x 692,8x 280,5mm 36,5x 27,3 x 11,1 collas	1033,4 x 750,0 x 287,6 mm 40,7x 29,5 x 11,3 collas
	bez pamatnes	676,6 x 478,7 x 84,0 mm 26,6 x 18,9 x 3,3 collas	806,6 x 552,3 x 79 mm 31,8 x 21,8x 3,1 collas	927 x 630 x 88,0mm 36,5x 24,8 x 3,5 collas	1033,4 x 686,8 x 88,5mm 40,7 x 27,0x 3,5 collas
Svars	ar pamatni bez pamatnes	10,4kg / 22,9 mārciņas 9,0kg / 19,9 mārciņas	13,7kg / 30,2 mārciņas 11,2kg / 24,7 mārciņas	20,0 kg / 44,1 mārciņas 16,0 kg / 35,3 mārciņas	24,9 kg / 54,9 mārciņas 20,4 kg / 45,0 mārciņas
Patērētā jauda Energijas patēriņš		Mainstrāva 100-240V~ 50/60Hz 1,3A 130W	Mainstrāva 100-240V~ 50/60Hz 1,5A 150W	Mainstrāva 100-240V~ 50/60Hz 1,8A 170W	Mainstrāva 100-240V~ 50/60Hz 2,2A 200W
Televīzijas sistēma Programmu pārklājums Ārējās antenas pilnā pretestība		PAL/SECAM B/G/D/K, PAL I/II, SECAM L/L' VHF: E2 ~ E12, UHF: E21 ~ E69, CATV: S1 ~ S20, HYPER: S21 ~ S47 75 Ω			
Apkārtējās vides apstākļi	Darba temperatūra Apkārtējās vides mitrums	0 ~ 40°C / 32 ~ 104°F Mazāk par 80%			
	Uzglabāšanas temperatūra Apkārtējās vides mitrums uzglabāšanas telpā	-20 ~ 60°C / -4 ~ 140°F Mazāk par 85%			

■ Norādītās specifikācijas kvalitātes uzlabošanas dēļ var tikt mainītas bez iepriekšēja brīdinājuma.

IZSTRĀDĀJUMA SPECIFIKĀCIJAS

MODEĻI		26LC42*	32LC42*	37LC42*	42LC42*
		26LC42-ZC	32LC42-ZC	37LC42-ZC	42LC42-ZC
Izmēri (platums x augstums x dziļums)	ar pamatni	676,4 x 529,2 x 228,9 mm 26,6 x 20,9 x 9,0 collas	806,8 x 605,6 x 260,5 mm 31,8 x 23,9 x 10,3 collas	926,6 x 697,6 x 280,4 mm 36,5 x 27,5 x 11,1 collas	1032,7 x 750,0 x 300,2 mm 40,7 x 29,6 x 11,8 collas
	bez pamatnes	676,4 x 474,3 x 85,0 mm 26,6 x 18,7 x 3,4 collas	806,8 x 605,5 x 79,0 mm 31,8 x 23,9 x 3,1 collas	926,6 x 635,6 x 88,0 mm 36,5 x 25,0 x 3,5 collas	1032,7 x 685,5 x 88,5 mm 40,7 x 27,0 x 3,5 collas
Svars	ar pamatni bez pamatnes	9,62 kg / 21,2 mārciņas 8,62 kg / 19,0 mārciņas	14,4 kg / 31,8 mārciņas 11,74 kg / 25,9 mārciņas	20,0 kg / 44,1 mārciņas 16,3 kg / 36,0 mārciņas	24,5 kg / 54,0 mārciņas 20 kg / 44,1 mārciņas
Patērētā jauda Energijas patēriņš		Mainstrāva 100-240V~ 50/60Hz 1,3A 130W	Mainstrāva 100-240V~ 50/60Hz 1,5A 150W	Mainstrāva 100-240V~ 50/60Hz 1,8A 170W	Mainstrāva 100-240V~ 50/60Hz 2,2A 200W
MODEĻI		42PC5*	42PC5RV*	50PC5*	26LC3*
		42PC51-ZB 42PC52-ZD	42PC5RV-ZD 42PC5RVC-ZD	50PC51-ZB 50PC52-ZD	26LC3RA-ZA
Izmēri (platums x augstums x dziļums)	ar pamatni	1048,0 x 766,0 x 310,0 mm 41,3 x 30,2 x 12,2 collas	1048,0 x 766,0 x 310,0 mm 41,3 x 30,2 x 12,2 collas	1242,0 x 887,6 x 370,0 mm 48,9 x 34,9 x 14,6 collas	680,0 x 550,0 x 235,0 mm 26,8 x 21,7 x 9,3 collas
	bez pamatnes	1048,0 x 713,0 x 83,5 mm 41,3 x 28,1 x 3,3 collas	1048,0 x 713,0 x 83,5 mm 41,3 x 28,1 x 3,3 collas	1242,0 x 827,2 x 88,0 mm 48,9 x 32,6 x 3,5 collas	680,0 x 436,6 x 119,4 mm 26,8 x 17,2 x 4,7 collas
Svars	ar pamatni bez pamatnes	28,0 kg / 61,7 mārciņas 24,6 kg / 54,2 mārciņas	28,0 kg / 61,7 mārciņas 24,6 kg / 54,2 mārciņas	39,3 kg / 86,6 mārciņas 34,6 kg / 76,2 mārciņas	12,4 kg / 27,3 mārciņas 11,5 kg / 25,3 mārciņas
Patērētā jauda Energijas patēriņš		Mainstrāva 100-240V~ 50/60Hz 3,5A 310W	Mainstrāva 100-240V~ 50/60Hz 3A 260W	Mainstrāva 100-240V~ 50/60Hz 5,0A 450W	Mainstrāva 100-240V~ 50/60Hz 1,3A 130W
Televīzijas sistēma Programmu pārklājums Ārējās antenas pilnā pretestība		PAL/SECAM B/G/D/K, PAL I/II, SECAM L/L' VHF: E2 ~ E12, UHF: E21 ~ E69, CATV: S1 ~ S20, HYPER: S21 ~ S47 75 Ω			
Apkārtējās vides apstākļi	Darba temperatūra Apkārtējās vides mitrums	0 ~ 40°C / 32 ~ 104°F Mazāk par 80%			
	Uzglabāšanas temperatūra Apkārtējās vides mitrums uzglabāšanas telpā	-20 ~ 60°C / -4 ~ 140°F Mazāk par 85%			

■ Norādītās specifikācijas kvalitātes uzlabošanas dēļ var tikt mainītas bez iepriekšēja brīdinājuma.

TĀLVADĪBAS PULTS PROGRAMMĒŠANA

Tālvadības pults ir lietojama dažādu zīmolu televizoriem. To var programmēt, lai darbinātu lielāko daļu citu ražotāju tālvadības ierīces. Ievērojiet, ka ar šo tālvadības pulti varbūt nevarēs kontrolēt visus citu ražotāju modeļus.

Koda programmēšana tālvadības režīmā

- 1** Pārbaudiet tālvadības pulti.
Lai pārbaudītu, vai jūsu tālvadības pults var darbināt ierīci bez tās programmēšanas, ieslēdziet ierīci, piem., VCR, un nospiediet atbilstošā režīma pogu (tādu kā **DVD** vai **VCR**), vēršot tālvadības pulti pret šo ierīci. Pārbaudiet pogas **POWER** (BAROŠANA) un **PR +/-**, lai redzētu, vai ierīce reaģē pareizi. Ja tā nav, tālvadības pults jāprogrammē, lai šo ierīci varētu vadīt.
- 2** Ieslēdziet programmējamo ierīci un uz tālvadības pults nospiediet atbilstošā režīma pogu (tādu kā **DVD** vai **VCR**). Iedegas vajadzīgās ierīces tālvadības pogas indikators.
- 3** Vienlaikus nospiediet pogas **MENU** (IZVĒLNE) un **MUTE** (ATSLĒGT SKAŅU), un tālvadības pults ir sagatavota koda programmēšanai.
- 4** Ievadiet koda skaitli, izmantojot tālvadības pults ciparu pogas. Programmēšanas kodu skaitļus atbilstošajai ierīcei var atrast turpmākajās lapās. Ja kods ir pareizs, ierīce atkal izslēgsies.
- 5** Lai saglabātu kodu, nospiediet pogu **MENU** (IZVĒLNE).
- 6** Pārbaudiet tālvadības pults funkcijas, lai redzētu, vai ierīce reaģē pareizi. Ja tā nav, atkārtojiet darbības, sākot ar soli 2.

Programmēšanas kodi

VCR

Zīmols	Kodi	Zīmols	Kodi	Zīmols	Kodi
AIWA	034	MAGNAVOX	031 033 034 041	SAMSUNG	032 040 102 104
AKAI	016 043 046 124		067 068		105 107 109 112
	125 146	MARANTZ	012 031 033 067		113 115 120 122
AMPRO	072		069		125
ANAM	031 033 103	MARTA	101	SANSUI	022 043 048 135
AUDIO DYNAMICS	012 023 039 043	MATSUI	027 030	SANYO	003 007 010 014
BROKSONIC	035 037 129	MEI	031 033		102 134
CANON	028 031 033	MEMOREX	003 010 014 031	SCOTT	017 037 112 129
CAPEHART	108		033 034 053 072		131
CRAIG	003 040 135		101 102 134 139	SEARS	003 008 009 010
CURTIS MATHES	031 033 041	MGA	045 046 059		013 014 017 020
DAEWOO	005 007 010 064	MINOLTA	013 020		031 042 073 081
	065 108 110 111	MITSUBISHI	013 020 045 046	SHARP	031 054 149
	112 116 117 119		049 051 059 061	SHINTOM	024
DAYTRON	108		151	SONY	003 009 031 052
DBX	012 023 039 043	MTC	034 040		056 057 058 076
DYNATECH	034 053	MULTITECH	024 034		077 078 149
ELECTROHOME	059	NEC	012 023 039 043	SOUNDESIGN	034
EMERSON	006 017 025 027		048	STS	013
	029 031 034 035	NORDMENDE	043	SYLVANIA	031 033 034 059
	036 037 046 101	OPTONICA	053 054		067
	129 131 138 153	PANASONIC	066 070 074 083	SYMPHONIC	034
FISHER	003 008 009 010		133 140 145	TANDY	010 034
FUNAI	034	PENTAX	013 020 031 033	TATUNG	039 043
GE	031 033 063 072		063	TEAC	034 039 043
	107 109 144 147	PHILCO	031 034 067	TECHNICS	031 033 070
GO VIDEO	132 136	PHILIPS	031 033 034 054	TEKNIKA	019 031 033 034
HARMAN KARDON	012 045		067 071 101		101
HITACHI	004 018 026 034	PILOT	101	THOMAS	034
	043 063 137 150	PIONEER	013 021 048	TMK	006
INSTANTREPLAY	031 033	PORTLAND	108	TOSHIBA	008 013 042 047
JCL	031 033	PULSAR	072		059 082 112 131
JCPENNY	012 013 015 033	QUARTZ	011 014	TOTEVISION	040 101
	040 066 101	QUASAR	033 066 075 145	UNITECH	040
JENSEN	043	RCA	013 020 033 034	VECTOR RESEARCH	012
JVC	012 031 033 043		040 041 062 063	VICTOR	048
	048 050 055 060		107 109 140 144	VIDEO CONCEPTS	012 034 046
	130 150 152		145 147	VIDEOSONIC	040
KENWOOD	014 034 039 043	REALISTIC	003 008 010 014	WARDS	003 013 017 024
	047 048		031 033 034 040		031 033 034 040
LG (GOLDSTAR)	001 012 013 020		053 054 101		053 054 131
	101 106 114 123	RICO	058	YAMAHA	012 034 039 043
LLOYD	034	RUNCO	148	ZENITH	034 048 056
LXI	003 009 013 014	SALORA	014		058 072 080 101
	017 034 101 106				
MAGIN	040				

DVD

Zīmols	Kodi	Zīmols	Kodi	Zīmols	Kodi
APEX DIGITAL	022	mitsubishi	002	RCA	005 006
DENON	020 014	NAD	023	SAMSUNG	011 015
GE	005 006	ONKYO	008 017	SONY	007
HARMAN KARDON	027	PANASONIC	003 009	THOMPSON	005 006
JVC	012	PHILIPS	013	TOSHIBA	019 008
LG	001 010 016 025	PIONEER	004 026	YAMAHA	009 018
MAGNAVOX	013	PROCEED	021	ZENITH	010 016 025
MARANTZ	024	PROSCAN	005 006		

LG Electronics Inc.