



## Bruksanvisning

F1403FDS(1~9)

F1203FDS(1~9)



Läs nogga igenom säkerhetsanvisningarna innan maskinen används!

Tack för att Du valde en LG helautomatisk tvättmaskin.

Vi ber dig att läsa denna handbok noggrant – den ger dig anvisningar om säker installation, användning och underhåll. Förvara den lätt tillgänglig för framtida bruk med denna maskin. Anteckna modell och tillverkningsnummer för din tvättmaskin.

Felsökning		
	- Vattenförsörjningen är inte tillräcklig i lokalen. - Vattenkranarna är inte helt öppnade. - Veck på slang(ar) för inkommande vatten. - Filtret i slang(ar) för inkommande vatten är igensatt.	Kontrollera en annan kran i huset. Öppna kranen helt. Råta ut slang(ar). Kontrollera filtret i slang(ar) för inkommande vatten.
	- Tömningsslangen är veckad eller igensatt. - Tömningsfiltret är igensatt.	Rengör och råta ut tömningsslangen. Rengör tömningsfiltret.
	- För lite tvättgods. - Tvättgodset ojämnt fördelat. - Maskinen är försejld med ett system som upptäcker och korrigerar obalans. - Om enstaka tunga plagg läggs i maskinen (t.ex. badrumsmatta, morgonrock, etc.) kan systemet sluta rotera eller till och med avbryta rotationsförloppet helt. - Om tvättgodset fortfarande är alltför vått efter centrifugering, lägg då i flera mindre plagg för att få jämnare fördelning av tvättgodset och upprepa centrifugeringscykeln.	Lägg i 1 eller 2 liknande plagg för jämnare fördelning av tvättgodset. Flytta om tvättgodset för jämn rotation.
	- Är luckan öppen eller inte helt stängd?	Stäng luckan helt. *Om "dE" inte upphör ska du ringa efter servicetekniker.
		Dra kontakten ur vägguttaget. Ring efter servicetekniker.
	- Övertvättning med vatten p g a felaktig vattenventil	Stäng vattenkranen. Dra kontakten ur vägguttaget. Ring efter servicetekniker.
	- Funktionsfel på vattennivågivare.	
	- Motorn överbelastad.	
	- Vattenläckage.	Ring efter servicetekniker.
	- Fel i strömförsörjningen till tvättmaskinen.	Starta om programmet.

<b>Rasslande och skramlande ljud</b>	Främmande föremål som mynt eller säkerhetsnålar kan finnas i trumman eller pumpen.
<b>Dunsande ljud</b>	Tungt tvättgods kan ge upphov till ett dunsande ljud. Detta är vanligen normalt.
<b>Vibrerande ljud</b>	Har alla säkringsbultar och allt förpackningsmaterial avlägsnats?
<b>Vattenläckage</b>	Kontrollera och dra åt slanganslutningarna. Rengör tömningsröret. Kontakta rörmokare om nödvändigt.
<b>Kraftigt lödder</b>	För mycket tvättmedel eller olämpligt tvättmedel.
<b>Tvättmaskinen startar inte</b>	Nätsladden kanske inte har satts in i uttaget eller anslutningen kan ha lossnat.
<b>Tvättmaskinen roterar inte</b>	Kontrollera att luckan är ordentligt stängd.
<b>Luckan går inte att öppna</b>	När maskinen väl startats kan luckan, av säkerhetsskäl, inte öppnas. Vänta någon minut innan luckan öppnas, så att den elektriska låsmekanismen hinner släppa.

## ! Säkerhetsanvisningar för användning

Läs alla anvisningar och förklaringar avseende installationen före användning. Följ instruktionerna noggrant och förvara bruksanvisningen så, så att den är lättillgänglig för senare bruk. Om maskinen säjs eller övergår till ny ägare, se då till att den nye ägaren alltid får med denna bruksanvisning. Av säkerhetsskäl måste följande varningstexter alltid nogga följas och de måste läsas innan tvättmaskinen installeras och tas i bruk.

- Avsedd användning: Denna tvättmaskin har konstruerats uteslutande för torr användning i hushåll. Använd maskinen enbart med kall ledningsvatten och endast för tvättning av textilier och med tvättmedel avsedda för tvättmaskiner. All annan användning är felaktig och kan leda till skador, varvid också tillverkarens ansvarsskyldighet upphör att gälla.
- Denna maskin får enbart användas av vuxna personer. Låt inte barn vidröra kontrollpanelen eller leka med produkten.
- Modifiera aldrig maskinen, eftersom detta är farligt.
- Denna maskin är tung och ska transporteras med försiktighet.
- Avlägsna allt förpackningsmaterial och transportbultar innan maskinen tas i bruk. I annat fall kan allvarig skada uppstå.
- Allt installationsarbete måste utföras av behörig installatör eller tekniker.
- Låt en behörig elektriker utföra elanslutningarna. Ställ aldrig maskinen på elkabeln.
- Om maskinen placeras på en matta ska fötterna ställas in så, att luft kan cirkulera under maskinen.
- Dra alltid ur kontakten till maskinen och stäng vattenförsörjningen efter användning. Du får bara lossa nätanslutningen genom att dra i kontakten – dra aldrig i sladden. Vidrör aldrig kontakter med våta fingrar eller händer.
- Överbelasta inte tvättmaskinen.
- Tvätta enbart textilier som kan maskintvättas. Kämer du dig tveksam ska du följa råden på plaggets tvättetikett.
- Placera aldrig elektriska radiatorer, ljusstakar etc. i närheten av maskinen. De kan ge upphov till brand i maskinen eller att delar blir skeva.
- Skydda maskinen mot fukt och väta, eftersom annars risk föreligger för elstötår och brand.
- Anslut tvättmaskinen till ett lämpligt vägguttag för 220-240 V. Använd aldrig skarvsaddad eller dubbeladapter.
- Töm alla fickor. Hårda eller vassa föremål såsom mynt, nålar, spikar, skruvar eller stenar kan förorsaka allvarlig skada.
- Tvätta eller torka aldrig föremål, som har blivit rengjorda med, tvättade i, indränkta med eller baddade med brännbara eller explosiva ämnen (exempelvis vax, olja, färg, gasol, avfettningsmedel, kemtvättlösningar, fotogen, etc.). Detta kan orsaka brand eller explosion.
- Lägg aldrig in produkter belagda med mineraloljor (t.ex. nylonskikt, plastbälten, etc.) i maskinen. Om fläckborttagningsmedel har använts måste du se till att omsorgsfullt skölja ur lösningsmedlet innan plaggen läggs in i maskinen. Olja kan bli kvar i trumman efter avslutat program och ge upphov till brand under torkningen. Lägg alltså inte in oljiga kläder.
- Använd inte maskinen i lokaler, där lättantändliga ämnen finns, t.ex. olja, benzen eller mycket brandfarlig gas. Sådana material kan orsaka brand eller explosion. Använd aldrig brännbara rengöringsmedel.
- Tillsätt enbart föreskriven mängd sköjmedel. För stora mängder kan skada kläderna.
- Efter tvättningen ska luckan till trumman lämnas öppen för att skydda luckpackningen.
- Se till att allt vatten har tömts innan luckan öppnas. Öppna aldrig luckan om det fortfarande finns vatten kvar. Skällningsrisk.
- Djur och barn kan ta sig in i tvättmaskinen. Kontrollera därför alltid maskinen innan den används.
- Under tvättprogrammet kan glasluckan bli mycket varm. Håll barn borta från maskinen när den är i drift.
- Försök aldrig reparera maskinen på egen hand. Felaktigt utförda reparationer kan orsaka skador och/eller allvariga fel på maskinen.
- Enbart auktoriserat kundserviceföretag får utföra service och reparation på produkten med användning av originalreservdelar.
- När du kasserar din gamla maskin måste nätsladden förseglas och lucklåset görs orubrbart för att skydda barn.
- När maskinen placeras på ett mattbelagt golv måste du se till att öppningen i sockeln inte blockeras.
- Om tvättmaskinen har stått under vatten ska du kontakta kundtjänst. Risk föreligger för elektriska stötår och brand.
- Varken skyddskåpan över filtret eller tvättmedelstacket får öppnas under drift.
- Ojämn fördelning av tvättgods kan orsaka kraftiga vibrationer. Kontakta auktoriserad kundservice om kraftig vibration kvarstår även när trumman är tom.
- Lämna aldrig luckan öppen. Sitt eller stå aldrig på maskinen.
- Se till att tvätt- eller rengöringsmedel förvaras utom räckhåll för barn. Förgiftningsrisk!

## Avfallshantering

- När denna överkursade symbol med en hjulförsejld soptunna finns på en produkt innebär detta att produkten omfattas av EU-direktivet 2002/96/EG.
- Alla elektriska och elektroniska produkter ska avfallshanteras på annat sätt än genom den kommunala sophämtningen via av de lokala myndigheterna anvisade återvinningscentraler.
- Korrekt avfallshantering av din gamla maskin bidrar till att förebygga eventuella negativa konsekvenser för miljö och hälsa
- För mera detaljerad information om avfallshantering av din gamla maskin kan du kontakta kommunkontoret, återvinningscentralen eller den butik där du köpte produkten.

## ! Säkerhetsanvisningar vid installationen

Installera eller förvara maskinen på ett sådant sätt att den inte utsätts för temperaturer under noll eller väder och vind. Montera tvättmaskinens jordanslutning på rätt sätt, så att alla lagar och regler uppfylls. Se till att sockelöppningen är fri och inte igensatt av matta för det fall tvättmaskinen installeras på en mattbelagd golvyta. I länder, där det finns risk för angrepp av kackerlackor eller andra skadeinsekter, ska särskild hänsyn tas till att alltid hålla maskinen och omgivningen rena. Skada orsakad av kackerlackor eller andra skadeinsekter täcks inte av maskinens garantivillkor.

## VARNING avseende tvättmaskinens placering

Installera tvättmaskinen på en plan, hård golvyta. Se till att luftcirkulationen runt tvättmaskinen inte hindras av mattor etc.

- Försök aldrig korrigera ojämheter i golvet med hjälp av träbitar, kartong eller liknande material under tvättmaskinen.
- I det fall det inte är möjligt att placera tvättmaskinen på tillräckligt avstånd från en gasspis eller kolkamin måste en isoleringsskiva (85x60 cm) täckt med aluminiumfolie sättas in mellan de båda enheterna på den sida som vänder mot spisen eller kaminen.
- Tvättmaskinen får inte installeras i lokaler där temperaturen kan sjunka till under 0°C.
- När tvättmaskinen installeras ska du se till att det är lätt för en reparatör att komma åt vid ett eventuellt haveri.
- Justera alla fyra fötterna med hjälp av den medlevererade säkringsbultsskiftnyckeln för att säkerställa att maskinen står stadigt med 20 mm spalt mellan tvättmaskinens ovsida och undersidan på arbetsbänken.

## VARNING avseende nätsladden

Vi rekommenderar att de flesta maskiner ansluts till en särskild strömkrets, dvs. ett enda uttag, som enbart håller den aktuella maskinen med ström utan extra uttag eller grenledningar. Kontrollera specifikationerna i denna handbok. Överbelasta inte vägguttag, eftersom överbelastade, lösa eller skadade vägguttag eller skarvsaddar, anfrättade etsladdar och skadad eller sprucken ledningsisolering är farliga. Alla dessa förhållanden kan leda till elektriska stötår eller eldsvår. Undersök regelbundet sladden till din tvättmaskin. Om den uppvisar tecken på skada eller försämring ska den dras ur uttaget och du får inte använda tvättmaskinen förrän sladden har bytts ut mot en identisk reservdel genom ett auktoriserat serviceföretag. Skydda nätsladden mot fysisk eller mekanisk skada, t.ex. att den vrids, bockas, nyps ihop, kläms samman när en dörr stängs eller trampas på. Var särskilt uppmärksam på kontakter, vägguttag och det ställe där sladden kommer ut ur maskinen. Vi rekommenderar användning av en jordfelsbrytare i nätanledningen

## VARNING avseende placering och flyttning

Denna utrustning är inte avsedd för användning till sjöes eller i mobila installationer typ husvagnar, flygplan etc. Stäng igen avstängningskranen, om maskinen ska stå oanvänd under någon längre tid (t.ex. om du reser på semester), i synnerhet om den inte står i direkt anslutning till en golvbunn. Om du måste flytta om maskinen ska originalförpackningen användas. Koppla bort lucklåset för att förhindra att småbarn blir inestängda. Förpackningsmaterial (t.ex. plastfilm, skumplast) kan utgöra en fara för barn - kvävningssrisk! Håll all förpackning säkert utom räckhåll för barn.

## VARNING avseende golvet

- Installationsytan måste vara ren, torr och plan.
- Installera tvättmaskinen på ett plant hårt golv.
- Korrekt placering och avvägning av tvättmaskinen säkerställer jämn och tillförlitlig drift under lång tid.
- Tvättmaskinen måste stå perfekt i våg och stadigt på plats.
- Den får inte vipa som en "gungbräda" i hörnen under belastning.
- Installationsytan måste vara ren från golvavax och andra fettskikt.
- Låt aldrig tvättmaskinens fötter bli våta. Om de blir våta kan tvättmaskinen glida.

## Tekniska data

<b>Produktens namn</b>	Frontmatad tvättmaskin	<b>Max. effekt</b>	2100 W (Tvätt) / 1100 W (Ånga)
<b>Strömförsörjning</b>	220-240 V~, 50 Hz	<b>Tvättkapacitet</b>	9 kg
<b>Storlek WxDxH mm:</b>	600 x 640 x 850	<b>Vattenförbrukning</b>	59 l (6.5 l / kg)
<b>Vikt</b>	65 kg	<b>Tillåtet vattentryck</b>	1.0-10 bar (100-1000kPa)

## 6 Installation

### ■ Montering av tömnings slang

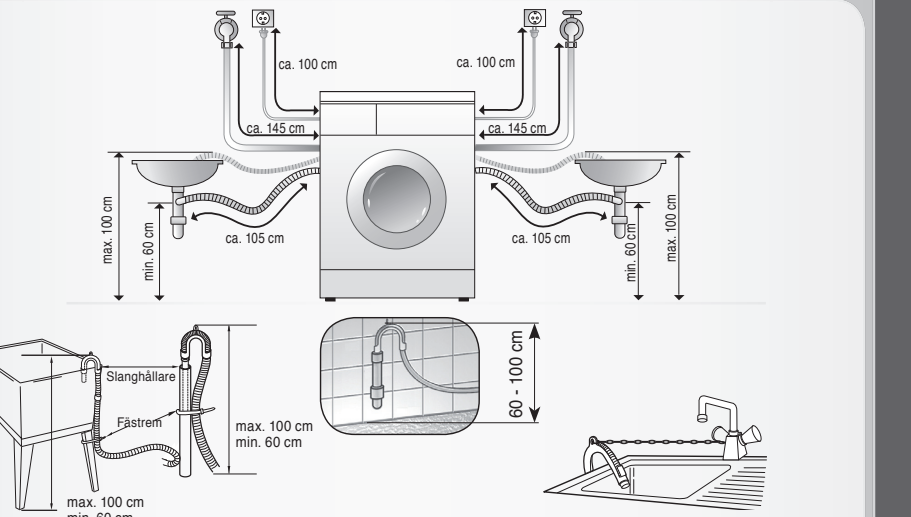

- Tömningsslangen bör inte placeras högre än 100 cm ovan golv.
- Ordentlig fastsättning av tömningsslangen skyddar golvet mot skador till följd av eventuellt vattenläckage.
- Om tömningsslangen är alltför lång får den inte tvingas tillbaka in i tvättmaskinen. Detta orsakar onormalt ljud.

### ■ Nivåjustering



### ■ Träggolv

- Träggolv, speciellt sådana som är uppbyggda på regler, kan vara särskilt känsliga för vibrationer.
- Om maskinen trots allt installeras på ett sådant träggolv och vibrationer uppstår, rekommenderar vi att du placerar gummfötter, minst 15 mm tjocka, under var och en av tvättmaskinens fötter.
- Man kan även placera en minst 3 cm tjock bänkskiva under maskinen för att minimera eventuella vibrationer.
- Placera om möjligt tvättmaskinen i ett hörn, eftersom golvet är mer stabilt där.
- Sätt på gummfötter för att minska vibrationerna.
- Gummfötter (artikelnr. 4620ER4002B) kan beställas från LG:s reservdelsavdelning.



## 4 Elektrisk anslutning

1. Använd inte skarvkabel eller dubbeladapter.
  2. Låt tillverkaren, tillverkarens serviceombud eller behörig elektriker byta ut skadade kablar för att undvika fara.
  3. Dra alltid ur kontakten till maskinen och stäng av vattenförsörjningen efter användning.
  4. Anslut maskinen till ett jordat uttag enligt gällande regler för kabeldragning och anslutning.
  5. Maskinen måste vara placerad så att uttaget är lätt att komma åt.
- Reparationer på tvättmaskinen får enbart utföras av behörig personal. Reparationer som utförs av oerfarna personer kan förorsaka skada eller allvarliga funktionsrubningar på maskinen. Kontakta ditt lokala servicecenter.
- Installera inte maskinen i lokaler där temperaturer under fryspunkten kan förekomma. Frusna slangar kan bryta under tryck. Elektronikheten kan bli otillförlitlig vid temperaturer under fryspunkten.
- Om maskinen levereras under vintermånaderna och temperaturen ligger under fryspunkten, låt då tvättmaskinen stå i rumstemperatur i några timmar innan den startas.

## SÄKERHETSINFORMATION

Maskinen är inte avsedd att användas av små barn. Små barn bör övervakas så att de inte leker med maskinen.

## 5 Anslutning av vattenförsörjnings slang

Slangen som levereras med maskinen måste användas. Gamla slangar får inte återanvändas.

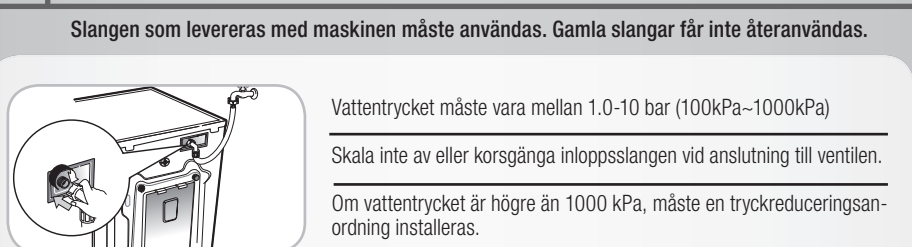

- Två gummitätningar för att förhindra vattenläckage levereras med vatteninloppsångarna.
- Se till att anslutningen till kranar är tillräckligt åtdragen.
- Kontrollera slangens skick regelbundet och byt ut den vid behov.
- Se till att det inte finns några veck på slangen och att den inte är hoppressad.

Om vatten läcker från slangen sedan anslutningen är klar, upprepas tidigare steg. Använd den lämpligaste typen av kran för vattenförsörjningen. För det fall kranen är fyrkantig eller för stor ska distansringen avlägsnas innan kranen sätts in i adaptern.

## 1 Avlägsna förpackningen



- Maskinen är försejld med säkringsbultar för att undvika skador under transport. **Var försiktig - tung last!**
- Förpackning och alla säkringsbultar måste avlägsnas innan tvättmaskinen tas i bruk.
- Vid uppackning av sockeln ska det extra packningsstödet i mitten av sockelförpackningen avlägsnas.

Spara originalförpackningen för framtida flyttningar. Kassera förpackningsmaterial enligt lokalt gällande regler för avfallshantering.

## 2 Säkringsbultar



För att undvika skador under transport sitter 4 specialbultar fastskruvade. Om de inte tas bort kan de orsaka kraftiga vibrationer, ljud och funktionsstörningar på maskinen.



Ta bort de 4 bultarna längs med gummi-propparna genom att vrida lätt på proppen.

## 3 Krav för installationsplatsen

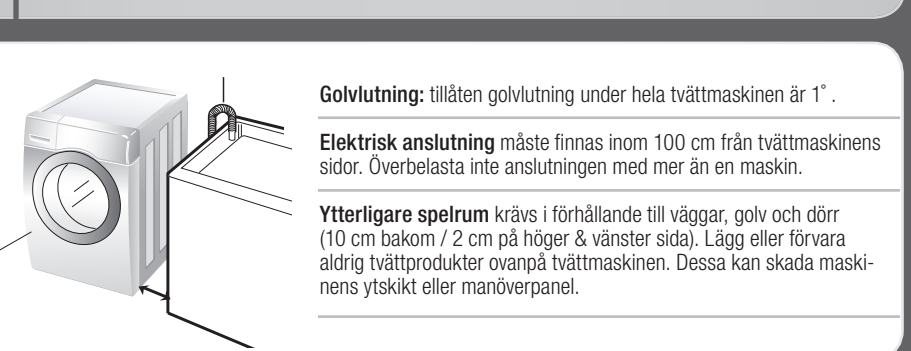

**Golvutning:** tillåten golvutning under hela tvättmaskinen är 1°.

**Elektrisk anslutning** måste finnas inom 100 cm från tvättmaskinens sidor. Överbelasta inte anslutningen med mer än en maskin.

**Ytterligare spelrum** krävs i förhållande till väggar, golv och dörr (10 cm bakom / 2 cm på höger & vänster sida). Lägg eller förvara aldrig tvättprodukter ovanpå tvättmaskinen. Dessa kan skada maskinens ytskikt eller manöverpanel.

## Förberedelser

### KONTROLL AV MASKINEN

Använd aldrig en defekt maskin! Om ett fel uppstår ska du dra ur kontakten till maskinen och stänga av vattnet.

### VATTENFÖRSÖRJNING

Vrid på vattenkranen

### HÄNG UPP AVTAPPNINGSSLANGEN

Slangbøjanslutningen fästs exempelvis på vattenkranen

### SÄTT IN KONTAKTEN I NÄTUTTAGET

Vidrör aldrig kontakten med våta händer!  
⚠ Dra aldrig ut kontakten ur uttaget genom att dra i sladden.

### VAR AKTSAM VID TVÄTT OCH ANVÄNDNING AV MASKINEN

- töm alla fickor  
- avlägsna alla metalldelar  
- lägg ömtåliga plagg i tvättpåse  
- stäng blixtlås

### TVÄTT MED OLIKA NEDSMUTSNINGSGRAD

..... tvätta nya textilier separat  
..... tvätta inte  
..... tvätta inte  
..... tvätta inte  
..... tvätta inte

### VATTENBEHANDLING

- med hårdhetsgrad III på vattnet  
- använd vattenmjukgörare

### SKÖTSEL AV TRUMMAN

- avlägsna främmande föremål  
- lämna luckan öppen så att trumman torkar  
- kontrollera gummitätningarna regelbundet

### EKOLOGISK TVÄTTNING

- utnyttja den maximala tvättkapaciteten  
- undvik "förtvätt" om möjligt  
- använd korta program om möjligt

## Tvättssymboler



Tvätttemperatur

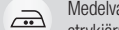

Medelvarmt strykjärn

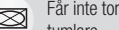

Får inte torkas i tumlare

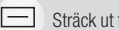

Sträck ut före torkning



Tvätta inte



Varmt strykjärn

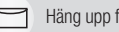

Häng upp för torkning



Blek inte



Ljumat strykjärn



Stryk inte



Dropporka



Manuell blekning

## Tvättmedelsfack

### A Huvudtvätt

När tvätten är mycket kraftigt smutsad ska ¼ av tvättmedelsdoseringsringen fyllas i här och ett förvättprogram ska väljas.

### B Sköjlmiddel

Overskrid inte MAX-doseringsringen. Sköjlmiddel med hög densitet ska spädas ut med lite vatten.

### C Förtvätt

Använd en liten mängd tvättmedel för normalsmutsad tvätt. Ingen förtvätt behövs. Montera nivåplattan för flytande tvättmedel.

## Tvättprogramstabell

Program	Textiltyp	Vattentemperatur (tillval)	Tillval	Maximal belastning
<b>Bomull</b>	Färgäkta plagg (skjorta, nattlinnen, pyjamas ...) och lätt smutsad vit bomull (underkläder)	60°C (Kallt, 30°C, 40°C, 95°C)	- Fördröjning av starttid - Ångtvätt - Intensiv	Nominellt värde
<b>Snabbtvätt bomull</b>	Lätt smutsade plagg och låga vikter	40°C (Kallt, 30°C, 60°C)	- Blötläggning - Förtvätt - Strykfritt	Mindre än 7,0kg
<b>Syntettvätt</b>	Polyamid, akryl, polyester	60°C (40°C, 95°C)	- Sköljning+Centrifugering - Klinisk sköljning	Mindre än 4,5kg
<b>Babykläder</b>	Lätt smutsade babykläder			
<b>Allergy Care</b>	Bomull, underkläder, örngott, lakan, babykläder	60°C	- Fördröjning av starttid - Ångtvätt - Intensiv - Strykfritt - Sköljning+Centrifugering - Klinisk sköljning	Mindre än 3,0kg
<b>Fintvätt</b>	Fintvätt av ömtåliga plagg	30°C (Kallt, 40°C)	- Fördröjning av starttid - Intensiv - Strykfritt	Mindre än 2,0kg
<b>Handtvätt /Ylle</b>	*Handtvätt* märkt som ömtåligt och ylle	40°C (Kallt, 30°C)	- Sköljning+Centrifugering	
<b>Snabbtvätt 30</b>	Lätt smutsad kulörtvätt, fast	30°C (Kallt, 40°C)	- Grundinställning ånga	3 plagg
<b>Fresh-up</b>	Blandad bomull, blandad polyester skjortor, blusar	Inget val		

**Vattentemperatur:** Välj vattentemperatur som passar tvättprogrammet. Följ alltid plaggtillverkarens anvisningar vid tvätt.  
**Intensiv:** Om tvätten är kraftigt smutsad är "Intensiv"-alternativet effektivt.  
**\* Ställ in programmet på "Bomull 60°C + Ångtvätt + Intensiv"-alternativet för test i enlighet eller överensstämmelse med EN60456 och IEC60456.**  
**Förtvätt:** vid hårt smutsad tvätt rekommenderas "Förtvätt" för bomull. Förtvätt finns i programmen för Bomull, Snabbtvätt bomull, Syntettvätt och Babykläder.  
**Strykfritt:** Om du vill förebygga skrynklig tvätt ska du välja knappen "Strykfritt".  
**Klinisk sköljning:** För bästa resultat eller för renare sköljning kan du välja alternativet "Klinisk sköljning". Denna funktion utgör grundinställning i programmet för babykläder.  
**Yllvetprogrammet** för den här maskinen har godkänts av Woolmark för tvätt av tvättbara Woolmark-produkter förutsatt att produkterna tvättas enligt tvättanvisningarna på klädesetiketten och anvisningarna av tvättmaskin M0806.  
**Anmärkingar**  
Neutralt tvättmedel rekommenderas. Yllvetprogrammet har skonsam tumling och låg centrifugeringshastighet för klädvård.  
**Varning!** Förvara tvätt- och rengöringsmedel utom räckhåll för barn. Förgiftningsrisk!

**Sortera tvätten**  
Observera tvättssymbolernas tvättningsanvisningar - Nedsmutningsgrad - Typ av textil / färg -

**Fyll tvätttrumman**  
Kontrollera vecken på den flexibla tätningen (grå) - Avlägsna i förekommande fall alla små föremål. Kontrollera trummans insida och avlägsna eventuellt kvarglömda föremål före nästa tvättprogram. Avlägsna alla plagg eller föremål på den flexibla tätningen - för att förebygga skador på kläder och tätning.

**Fyll i tvättmedel**  
Se anvisningar på tvättmedelsförpackningen

**Sätt igång maskinen (ON)**  
genom att trycka på strömknappen

**Välj ett program**

**Välj ett Tillval**  
Förtvätt / Blötläggning / Strykfritt / Sköljning+Centrifugering

**Välj sköljningssätt och tvätttemperatur**

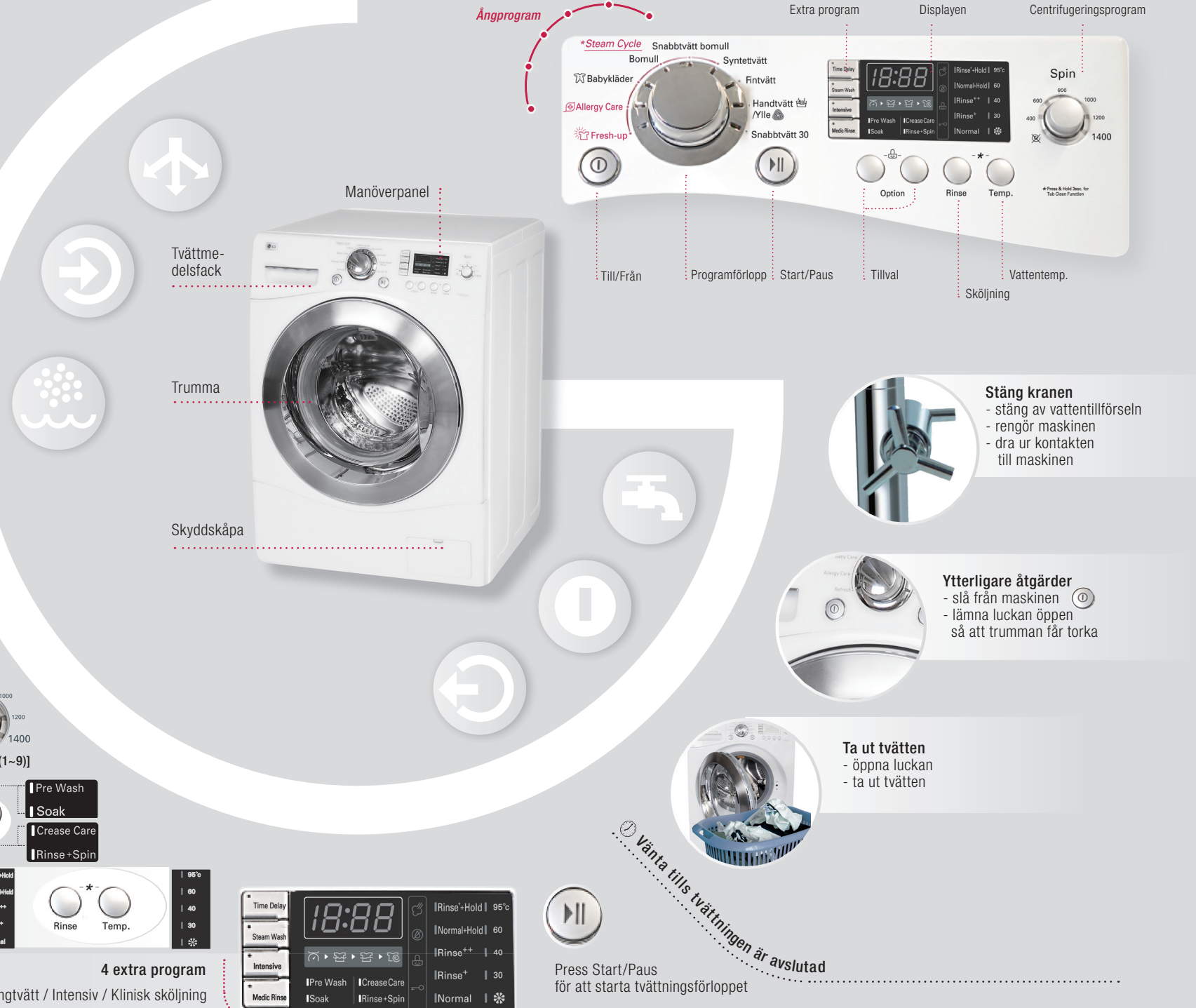

**Extra program**  
**Fördröjning av starttid**  
Inställningen av "Fördröjning av starttid" avgör när maskinen stannar.  
Så här ställer du in tidsfördröjningen, "Fördröjning av starttid":  
- tryck på strömknappen.  
- vrid programratten för att välja önskat program.  
- tryck på knappen "Fördröjning av starttid" button and set time required.  
- tryck på knappen Start/Paus.  
**Intensiv**  
Om tvätten är kraftigt smutsad är "Intensiv"-alternativet effektivt.  
- genom att välja intensivalternativet kan tvättiden förlängas, beroende på vilket program som har valts.  
- för att utnyttja detta alternativ ska du trycka en gång på intensivknappen innan tvättprogrammet startas.  
**Klinisk sköljning**  
För bästa resultat eller för renare sköljning ska du välja finsköljningsalternativet, "Klinisk sköljning". Finns i programmen för Bomull, Snabbtvätt bomull, Syntettvätt, Babykläder och Allergy Care. Finsköljningen ingår som grundinställning i programmet för babykläder. Respektive temperaturindikator kommer att tändas.  
**Ångtvätt- och ångningsprogram för skrynkliga plagg**  
Ångtvätsfunktionen höjer tvättkraften med låg energi förbrukning. Ångningsprogrammet reducerar skrynklingen av plagg. Genom att trycka på ångtvätsknappen går det att välja ångfunktionen. När ångfunktionen har valts tänds motsvarande lysdiöd för ångtvätt ( ).  
**Ångtvätt är avsedd för**  
- Kraftigt smutsade kläder, underkläder eller babykläder.  
- Ångtvätt finns i programmen för Bomull, Snabbtvätt bomull, Syntettvätt, Babykläder och Allergy Care.  
- Ångningsprogrammet är alltid i ångtvätt.  
- Lägg inte in känsliga plagg som ylle, siden och plagg som lätt missfärgas.  

Program	Temperatur	Program	Temperatur
Bomull	Kallt, 30°C, 40°C, 60°C, 95°C	Babykläder	40°C, 60°C, 95°C
Snabbtvätt bomull	Kallt, 30°C, 40°C, 60°C	Fresh-up	Inget val
Syntettvätt	Kallt, 30°C, 40°C, 60°C	Allergy Care	60°C

**Så här använder du programmet för ångning av skrynkliga plagg:**  

1. Välj ångningsprogrammet
2. Lägg i 3 plagg eller mindre och stäng luckan
3. Tryck upprepade gånger på ångtvättknappen till dess erforderligt och korrekt antal plagg visas på displayen
4. Tryck på knappen Start/Paus

Press Start/Paus för att starta tvättningsförloppet

Vänta tills tvättningen är avslutad

**Extra program**  
**Fördröjning av starttid**  
Inställningen av "Fördröjning av starttid" avgör när maskinen stannar.  
Så här ställer du in tidsfördröjningen, "Fördröjning av starttid":  
- tryck på strömknappen.  
- vrid programratten för att välja önskat program.  
- tryck på knappen "Fördröjning av starttid" button and set time required.  
- tryck på knappen Start/Paus.  
**Intensiv**  
Om tvätten är kraftigt smutsad är "Intensiv"-alternativet effektivt.  
- genom att välja intensivalternativet kan tvättiden förlängas, beroende på vilket program som har valts.  
- för att utnyttja detta alternativ ska du trycka en gång på intensivknappen innan tvättprogrammet startas.  
**Klinisk sköljning**  
För bästa resultat eller för renare sköljning ska du välja finsköljningsalternativet, "Klinisk sköljning". Finns i programmen för Bomull, Snabbtvätt bomull, Syntettvätt, Babykläder och Allergy Care. Finsköljningen ingår som grundinställning i programmet för babykläder. Respektive temperaturindikator kommer att tändas.  
**Ångtvätt- och ångningsprogram för skrynkliga plagg**  
Ångtvätsfunktionen höjer tvättkraften med låg energi förbrukning. Ångningsprogrammet reducerar skrynklingen av plagg. Genom att trycka på ångtvätsknappen går det att välja ångfunktionen. När ångfunktionen har valts tänds motsvarande lysdiöd för ångtvätt ( ).  
**Ångtvätt är avsedd för**  
- Kraftigt smutsade kläder, underkläder eller babykläder.  
- Ångtvätt finns i programmen för Bomull, Snabbtvätt bomull, Syntettvätt, Babykläder och Allergy Care.  
- Ångningsprogrammet är alltid i ångtvätt.  
- Lägg inte in känsliga plagg som ylle, siden och plagg som lätt missfärgas.  

Program	Temperatur	Program	Temperatur
Bomull	Kallt, 30°C, 40°C, 60°C, 95°C	Babykläder	40°C, 60°C, 95°C
Snabbtvätt bomull	Kallt, 30°C, 40°C, 60°C	Fresh-up	Inget val
Syntettvätt	Kallt, 30°C, 40°C, 60°C	Allergy Care	60°C

**Så här använder du programmet för ångning av skrynkliga plagg:**  

1. Välj ångningsprogrammet
2. Lägg i 3 plagg eller mindre och stäng luckan
3. Tryck upprepade gånger på ångtvättknappen till dess erforderligt och korrekt antal plagg visas på displayen
4. Tryck på knappen Start/Paus

Press Start/Paus för att starta tvättningsförloppet

Vänta tills tvättningen är avslutad

**Extra program**  
**Fördröjning av starttid**  
Inställningen av "Fördröjning av starttid" avgör när maskinen stannar.  
Så här ställer du in tidsfördröjningen, "Fördröjning av starttid":  
- tryck på strömknappen.  
- vrid programratten för att välja önskat program.  
- tryck på knappen "Fördröjning av starttid" button and set time required.  
- tryck på knappen Start/Paus.  
**Intensiv**  
Om tvätten är kraftigt smutsad är "Intensiv"-alternativet effektivt.  
- genom att välja intensivalternativet kan tvättiden förlängas, beroende på vilket program som har valts.  
- för att utnyttja detta alternativ ska du trycka en gång på intensivknappen innan tvättprogrammet startas.  
**Klinisk sköljning**  
För bästa resultat eller för renare sköljning ska du välja finsköljningsalternativet, "Klinisk sköljning". Finns i programmen för Bomull, Snabbtvätt bomull, Syntettvätt, Babykläder och Allergy Care. Finsköljningen ingår som grundinställning i programmet för babykläder. Respektive temperaturindikator kommer att tändas.  
**Ångtvätt- och ångningsprogram för skrynkliga plagg**  
Ångtvätsfunktionen höjer tvättkraften med låg energi förbrukning. Ångningsprogrammet reducerar skrynklingen av plagg. Genom att trycka på ångtvätsknappen går det att välja ångfunktionen. När ångfunktionen har valts tänds motsvarande lysdiöd för ångtvätt ( ).  
**Ångtvätt är avsedd för**  
- Kraftigt smutsade kläder, underkläder eller babykläder.  
- Ångtvätt finns i programmen för Bomull, Snabbtvätt bomull, Syntettvätt, Babykläder och Allergy Care.  
- Ångningsprogrammet är alltid i ångtvätt.  
- Lägg inte in känsliga plagg som ylle, siden och plagg som lätt missfärgas.  

Program	Temperatur	Program	Temperatur
Bomull	Kallt, 30°C, 40°C, 60°C, 95°C	Babykläder	40°C, 60°C, 95°C
Snabbtvätt bomull	Kallt, 30°C, 40°C, 60°C	Fresh-up	Inget val
Syntettvätt	Kallt, 30°C, 40°C, 60°C	Allergy Care	60°C

**Så här använder du programmet för ångning av skrynkliga plagg:**  

1. Välj ångningsprogrammet
2. Lägg i 3 plagg eller mindre och stäng luckan
3. Tryck upprepade gånger på ångtvättknappen till dess erforderligt och korrekt antal plagg visas på displayen
4. Tryck på knappen Start/Paus

Press Start/Paus för att starta tvättningsförloppet

Vänta tills tvättningen är avslutad

## Rengöring och underhåll

**Varning:** Innan tvättmaskinen rengörs invändigt ska nätsladden dras ur uttaget för att undvika risken för elektriska stötar.

## Rengöring av vatteninloppsfiltrat



## Rengöring av tömningspumpens filter



Öppna den nedre skyddskåpan. Tömningspumpens filter öppnas genom att dra ut slangen

Ta ur proppen ur tömningspumpens slangen. Öppna sedan filtret genom att vrida åt vänster

Avlägsna alla främmande föremål ur pumpfiltret

Efter rengöringen ska pumpfiltret vridas och tömningspluggen sätts in

Stäng igen den nedre skyddskåpan

## Rengöring av tvättmedelsfacket



**Allmänt om rengöring** VIKTIGT: Använd inte lacknфта, lösningsmedel eller liknande produkter.  
Utvändigt  
Korrekt skötsel av din tvättmaskin kan förlänga dess driftsliv. Maskinens utsida kan rengöras med varmt vatten och ett vanligt neutralt rengöringsmedel utan slip tillsatser. Torka omedelbart bort allt spill med en fuktig trasa. Undvik att slä emot maskinens yta med vassa föremål. Spola aldrig av maskinen!  
Invändigt  
Torka runt tvättmaskinens lucköppning, flexibla tätning och luckglas. Kör ett komplett program med hett vatten med tvättmaskinen. Upprepas vid behov.