



**הוראות שימוש והפעלה
למכונות כביסה באדים - דגמים
F1403FDS(1~9)
WD-14988FDS**



⚠️ נא קראו בקפידה את הוראות הבטיחות לפני השימוש!

תודה על שרכשתם מכונת כביסה אוטומטית מתוצרת LG.
נא קראו בזהירות חוברת זו, היא מספקת הוראות בדבר התקנה, שימוש ותחזוקה בטוחים.
שמרו אותה בהישג יד לעיון בעתיד. רשמו את קוד הדגם והמספר הסידורי של מכונת הכביסה שלכם.

**יבוא ושיווק: א. ס. ובניו בע"מ
רח' יציב 128, ת.ד. 47145, א.ת. עטרות**



⚠ הוראות בטיחות לשימוש

קראו את כל ההוראות וההסברים בחוברת לפני השימוש. עקבו אחר ההוראות בזהירות. שמרו חוברת זו בהישג יד לעיון בעתיד. אם מכרתם או העברתם את המכשיר, וודאו שהבעלים החדש יקבל גם את חוברת ההפעלה. מסיבות בטיחותיות, יש לפעול בהתאם לאזהרות הבאות. עליכם לקרוא אותן לפני התקנת המכשיר והפעלתו.



- מטרת השימוש: מכשיר זה תוכנן בלעדית לשימוש בתוך סביבה ביתית יבשה. השתמשו במכשיר עם מי שתייה קרים בלבד ועבור כביסת פריטי טקסטיל עם דטרגנטים לכביסה המיועדים למכונות כביסה. כל שימוש אחר הינו לקוי ועלול להוביל לפציעות, ויגרום לתפוגת אחריות היצרן.
- מכשיר זה מיועד לשימוש ע"י מבוגרים בלבד. אל תאפשרו לילדים לגעת בלחצנים או לשחק עם המכשיר.
- לעולם אל תשנו את המכשיר בעצמכם, זה מסוכן.
- המכשיר כבד. היזהרו בעת ההובלה.
- הסירו את כל חומרי האריזה וברגי ההובלה לפני השימוש במכשיר. אחרת, פציעה חמורה עלולה לקרות.
- על עבודת ההתקנה להתבצע ע"י מתקין או טכנאי מוסמך.
- על חיבורי החשמל להיעשות ע"י חשמלאי מוסמך.
- לעולם אל תניחו את המכשיר על כבל המתח.
- אם המכשיר מונח על שטיח, הניחו את הרגליות כך שתהיה זרימת אוויר מתחת למכשיר.
- נתקו תמיד את המכונה וסגרו את אספקת המים בגמר השימוש. נתקו את המכשיר באמצעות משיכת התקע בלבד - לעולם אל תנתקו את הכבל באמצעות משיכתו. לעולם אל תגעו בתקע באצבעות או ידיים רטובות.
- אל תעמיסו על המכשיר.
- כבסו פריטי טקסטיל המיועדים לכביסה במכונת כביסה בלבד. אם יש לכם ספקות בנדון, נא עיינו בהוראות ע"ג תווית הבגד.
- לעולם אל תציבו מחממים חשמליים, נרות וכד' בקרבת המכשיר. הם עלולים לגרום להצתת המכשיר או לעיוות חלקיו.
- הגנו על המכשיר מרטיבות ולחות. אחרת, ישנה סכנת התחשמלות ושריפה.
- חברו את המכשיר לשקע חשמל 220-240V מתאים. לעולם אל תשתמשו בכבל מאריך או רב-שקע.
- רוקנו את כל הכיסים. חפצים קשים וחדים, כגון מטבעות, סיכות ביטחון, מסמרים, ברגים, או אבנים עלולים לגרום נזק כבד למכונה. ערימת כביסה לא מאוזנת עלולה לגרום לרעידות משמעותיות. אם הרעידות נמשכות גם ללא כביסה, פנו למחלקת השירות.

- אל תכבסו פריטים שנשטפו, הוטבלו או טופלו בדלק, חומרי ניקוי יבש, או חומרים דליקים או נפיצים אחרים. הם פולטים אדים העלולים להידלק או להתפוצץ. שטפו ביד כל חומר שנחשף לחומרי ניקוי ממיסים או נוזלים או מוצקים דליקים אחרים, לפני הכנסתו למכונת הכביסה. וודאו שכל השרידים של נוזלים, מוצקים ואדים כאלו, הוסרו. חומרים מסוכנים כוללים אצטון, אלקוהול מפוגל, דלק, קרוסין, חומרי ניקוי ביתיים מסוימים ומסירי כתמים, טרפנטין, שעווה ומסירי שעווה.
- לעולם אל תכניסו למכונה מוצרים המצופים בשמן מינרלי (לדוגמה ציפוי ניילון, רצועות פלסטיק וכו'). אם נעשה שימוש במסיר כתמים, הקפידו לשטוף אותו היטב לפני הכנסת הבגדים למכונה. שמן עלול להישאר בתוף בגמר מחזור כביסה שלם, ולגרום לשריפה בעת הייבוש. כך, שאל תכניסו בגדים משומנים.
- אל תפעילו את המכשיר במקומות בהם קיימים חומרים דליקים כגון נפט, בנזין או גז דליק מאוד. חומרים כאלה עלולים לגרום לשריפה או פיצוץ. לעולם אל תשתמשו בדטרנגנטים דליקים.
- מזגו כמות מדודה בלבד של מרכז. כמויות חריגות עלולות להזיק לבגדים.
- בגמר הכביסה, השאירו את דלת התוף פתוחה, להגנה על אטם הדלת.
- וודאו שהמים נוקזו לפני פתיחת הדלת. לעולם אל תפתחו את הדלת אם נשאר מים. סכנת כוויה.
- בעלי חיים וילדים עלולים להיכנס למכונה. לכן תמיד בדקו אותה לפני השימוש.
- דלת הזכוכית מתלהטת בעת מחזור הכביסה. הרחקו ילדים מהמכונה בעת השימוש.
- לעולם אל תנסו לתקן את המכונה בעצמכם. תיקונים לא נכונים עלולים לגרום לפציעה ו/או לנזקים חמורים למכשיר.
- השירות והתיקונים למכונה יינתנו ע"י מרכז השירות המוסמך בלבד, תוך שימוש בחלפים מקוריים.
- בעת השלכת מכונה ישנה, יש לחתוך את כבל המתח ולהוציא את מנעול הדלת משימוש, ע"מ להגן על ילדים.
- בעת הצבת המכונה על שטיח, הקפידו שהפתח בשקע אינו חסום.
- אם המכשיר היה חשוף למים, פנו למחלקת השירות. קיימת סכנת התחשמלות ושריפה.
- אין לפתוח את דלת המסנן או את מגירת הדטרנגנט בעת ההפעלה.
- שמרו את אבקת הכביסה והדטרנגנטים הרחק מהישג ידם של ילדים. סכנת הרעלה.



הסימול  על המוצר או על האריזה מסמן שהמוצר לא יטופל כאשפה ביתית רגילה. במקום זאת יש להעביר אותו לנקודת איסוף לצורך מחזור הרכיבים החשמליים והאלקטרוניים. הקפדה על הוראות המחזור תבטיח את שמירת איכות הסביבה. אי הקפדה על מילוי ההוראות תפגע באיכות הסביבה ובבריאות האנשים סביבכם. לפרטים נוספים בנושא המחזור התקשרו לרשויות המתאימות או לחנות בה רכשתם את המוצר.

תוכן העניינים

5	1. הסרת האריזה
5	2. ברגי ההובלה 
6	3. דרישות התקנה
6	4. חיבור חשמלי
6	5. חיבור צינור אספקת המים
8	6. התקנת צינור הניקוז
9	7. פילוס
10	מפרט טכני 
12	חלקי המכונה
12	לוח ההפעלה
13	סמלי כביסה
14	מגירת הדטרגנט
15	טבלת תכניות הכביסה
17	תכניות נוספות
19	נעילת ילדים
20	ניקוי התוף
20	הפעלת וביטול החיווי הקולי
21	ניקוי ותחזוקה
23	פתרון בעיות 

1. הסרת האריזה



- במכשיר מותקנים ברגי הובלה למניעת נזק פנימי בעת ההובלה. **זהירות, מטען כבד!**
 - יש להסיר את האריזה וברגי ההובלה לפני השימוש במכונה.
 - בעת פירוק אריזת הבסיס, הקפידו להסיר את האריזה התומכת הנוספת במרכז אריזת הבסיס.
- שמרו את האריזה המקורית להובלה בעתיד. השליכו את חומרי האריזה בהתאם לתקנות המקומיות. **i**

2. ברגי ההובלה

שחררו את ארבעת הברגים ביחד עם פקקי הגומי באמצעות סיבוב קליל של הפקק.



למניעת נזק פנימי בעת ההובלה, ארבעת הברגים מהודקים. אם לא תשחררו אותם, הם עלולים לגרום לרעידות משמעותיות, רעש ותקלה במכונה.



כ־100 את החורים באמצעות החיפויים המסופקים.

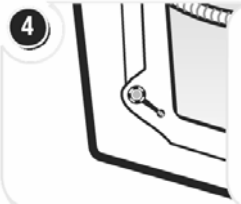

שחררו את ארבעת הברגים באמצעות מפתח הברגים המסופק.

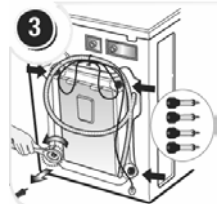

שמרו את ארבעת הברגים והמפתח לשימוש בעתיד. הדקו את ברגי ההובלה לפני הובלת המכשיר. **i**

3. דרישות התקנה

רצפה מפולסת: השיפוע המותר מתחת למכונת הכביסה הוא 1°.

שקע חשמלי: עליו להיות מרוחק עד 100 ס"מ מכל צד של המכונה. אל תעמיסו על השקע עם יותר ממכשיר אחד.

מרווח נוסף: המרווח הדרוש עבור קיר רצפה ודלת: מאחור - 10 ס"מ; צד ימין ושמאל - 2 ס"מ. אל תניחו ואל תאחסנו מוצרי כביסה על גבי המכונה באף עת. הם עלולים לפגוע בגימור לחצני ההפעלה.

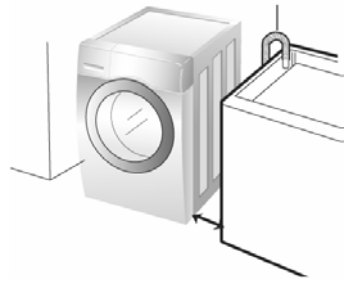

4. חיבור חשמלי

1. אל תשתמשו בכבל מאריך או רב-שקע.
 2. אם התקע או כבל המתח ניזוק, יש להחליפם ע"י היצרן או ע"י סוכן השירות שלו או ע"י אדם מוסמך דומה, למניעת סכנה.
 3. נתקו תמיד את המכונה וסגרו את ברז אספקת המים בגמר השימוש במכונה.
 4. חברו את המכונה לשקע מוארק בהתאם לתקנות החיווט.
 5. יש להציב את המכשיר כך שהתקע יהיה נגיש.
- תיקונים למכונת הכביסה ייעשו ע"י אדם מוסמך. תיקונים הנעשים ע"י אדם שאינו מוסמך עלולים לגרום פגיעה או תקלה חמורה. צרו קשר עם מחלקת השירות.
 - אל תתקינו את מכונת הכביסה בחדרים בהם הטמפרטורה עלולה לרדת מתחת לאפס. צינורות קפואים עלולים להתפוצץ תחת לחץ. יחידת הבקרה האלקטרונית עלולה שלא לפעול בטמפרטורות מתחת לאפס.
 - אם המכונה מובל בחודשי החורף והטמפרטורות מתחת לאפס: הניחו לה לעמוד בטמפרטורת החדר לכמה שעות, לפני הפעלתה.

5. חיבור צינור אספקת המים

יש להשתמש בצינור המסופק עם המכונה. אין להשתמש בצינורות ישנים.

על לחץ המים להיות בין 1.0 - 10 בר (100kPa-1000kPa). אל תרצעו ואל תצליבו את צינור היניקה בעת חיבורו לשסתום.

אם לחץ אספקת המים גבוה מ-1000kPa, יש להתקין מפחית לחץ.



- שני אטמי גומי מסופקים עם צינורות יניקת המים. הם משמשים למניעת דליפות מים.
- וודאו שהחיבור לברזים הדוק.
- בדקו תקופתית את מצב הצינור והחליפו את הצינור כנדרש.
- וודאו שהצינור אינו מפותל ושהוא אינו מחוץ.



כאשר מכונת הכביסה כוללת שני שסתומים:

- צינור היניקה בעל המחבר האדום מיועד לברז המים החמים.
- אם מכונת הכביסה כוללת שני שסתומים, החיסכון באנרגיה מושג באמצעות שימוש בשסתום המים החמים.



אם דולפים מים מהצינור בגמר החיבור, חזרו על השלבים לעיל. השתמשו בסוג הברז הנפוץ ביותר לאספקת המים. במידה והברז מרובע או גדול מדי, הסירו את הטבעת המרווחת לפני הכנסת הברז למתאם.

6. התקנת צינור הניקוז

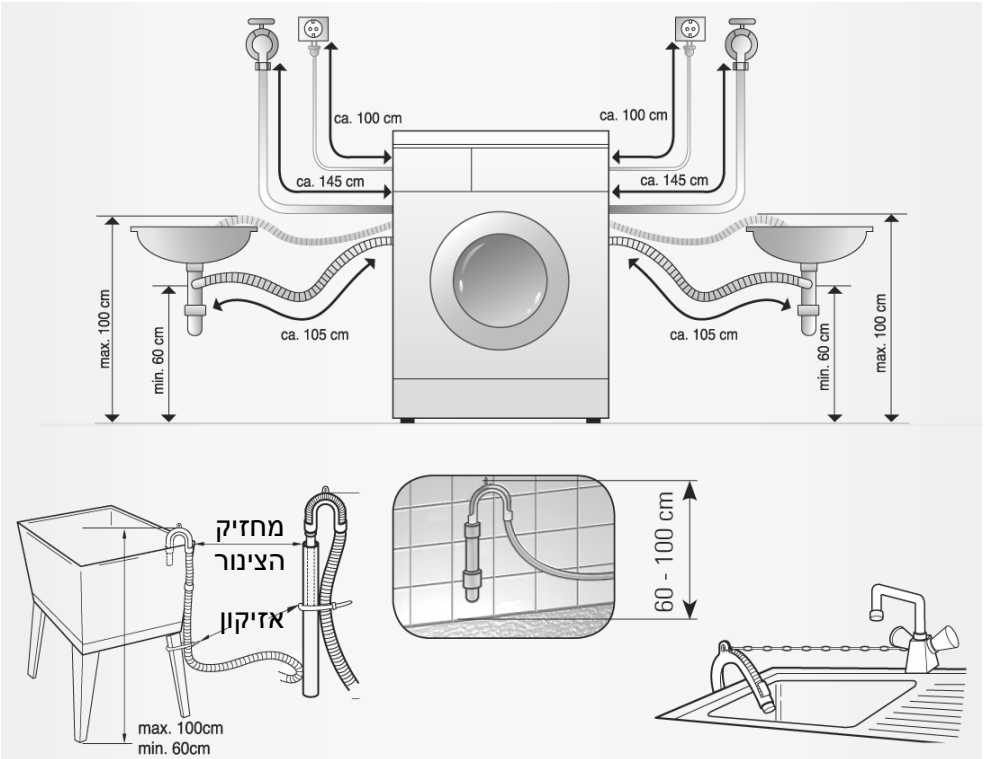

- אין להציב את צינור הניקוז בגובה שעולה על 100 ס"מ מהרצפה.
- אבטחה נכונה של צינור הניקוז תגן על הרצפה מנזק כתוצאה מדליפת מים.
- אם צינור הניקוז ארוך מדי, אל תצמידו אותו בכוח למכונת הכביסה. פעולה זו תגרום לרעש בלתי רגיל.

- פילוס נכון של מכונת הכביסה מונע רעש חריג ורעידות. התקינו את המכונה על משטח קשה ומפולס, רצוי בפינת החדר.
- אם הרצפה אינה ישרה, כווננו את הרגליות כנדרש (אל תניחו פיסות עץ וכד' מתחת לרגליות). וודאו שכל ארבעת הרגליות יציבות ומונחות על הרצפה. לאחר מכן וודאו שהמכשיר מפולס לחלוטין (השתמשו בפלס).



התקינו או אחסנו את המכשיר במקום בו הוא לא יהיה חשוף למזג האוויר. התאימו את בסיס מכונת הכביסה כראוי בהתאם לתקנות. הקפידו שפתח הבסיס פנוי ממכשולים כדוגמת שטיח, אם המכונה מוצבת ע"ג שטיח. במדינות בהן קיים סיכון של שריצת מקקים או שרצים אחרים, הקפידו לשמור את המכשיר וסביבתו בתנאים נקיים בכל עת. כל נזק הנגרם ממקקים או שרצים אחרים, אינו מכוסה בתנאי האחריות.

התקינו את מכונת הכביסה על רצפה קשה ושטוחה. וודאו שזרימת האוויר מסביב למכונת הכביסה אינה מופרעת ע"י שטיחים, שטיחונים וכד'.

- לעולם אל תנסו לתקן רצפה לא ישרה באמצעות הנחת פיסות עץ, לוחות קרטון או חומרים דומים, תחת מכונת הכביסה.
- אם לא ניתן להציב את המכונה הרחק מכיריים מופעלות בגז או מתנור בעירת פחם, יש להכניס בין המכשירים לוח בידוד (85x60 ס"מ) מצופה רדיד אלומיניום בצד הפונה לכיריים או התנור.
- אין להתקין את מכונת הכביסה בחדרים בהם הטמפרטורה עלולה לרדת מתחת ל-0°C.
- נא וודאו לאחר ההתקנה, שהמכונה נגישה לטכנאי במקרה תקלה.
- כווננו את כל ארבעת הרגליות באמצעות מפתח הברגים המסופק ע"מ להבטיח שהמכשיר יציב, עם מרווח של 20 מ"מ בין חלקה העליון של המכונה לתחתית משטח העבודה.

אנו ממליצים לחבר את כל המכשירים למעגלים נפרדים. כלומר, שקע מתח בודד המיועד למכשיר המחובר בלבד, ללא שקעים או מעגלים נוספים. בדקו את המפרט הטכני בחוברת זו. אל תעמיסו על שקעי החשמל. שקעי חשמל עמוסים, משוחררים או פגומים, כבלי מתח בלויים, בידוד פגום או סדוק, הם מסוכנים. כל אחד מתנאים אלה עלול להוביל להתחשמלות או שריפה.

בדקו תקופתית את כבל המתח של המכשיר, ואם מראהו מצביע על נזק או בלאי, נתקו אותו, הפסיקו את השימוש במכשיר, ודאגו להחליפו בכבל תחליפי תואם ע"י מחלקת השירות. הגנו על כבל המתח מפגיעות פיזיות או מכאניות, כגון סיבוב, פיתול, צביטה, טריקת דלת, או דריכה. שימו לב במיוחד לתקעים, שקעים, והנקודה בה מחובר הכבל למכשיר. אנו ממליצים להשתמש במפסק פחת באספקת החשמל הביתית .

ציוד זה אינו מיועד לשימוש ימי או לשימוש בהתקנות ניידות כגון קרוואנים, מטוסים וכד'. סגרו את אספקת המים אם אינכם מתכוונים להשתמש במכשיר לפרק זמן ארוך (לדוגמה בעת יציאה לחופשה), במיוחד אם לא קיים ניקוז רצפתי בקרבת מקום. בעת מיקום מחדש של המכשיר, השתמשו בחומרי האריזה המקוריים. בטלו את מנגנון נעילת הדלת על מנת למנוע מילדים מלהילכד בתוך המכונה. חומרי האריזה (לדוגמה סרטי פלסטיק, קלקר) עלולים להיות מסוכנים לילדים. קיימת סכנת חנק! הרחיקו את חומרי האריזה היטב מהישג ידם של ילדים.

- על משטח ההתקנה להיות נקי, יבש ומפולס.
- התקינו את מכונת הכביסה על רצפה שטוחה וקשה.
- הצבה ופילוס נכונים של מכונת הכביסה מבטיחים פעולה תקינה, אמינה ולאורך זמן.
- על מכונת הכביסה להיות מפולסת ומונחת היטב.
- על פינות המכונה לא לרעוד תחת עומס.
- על משטח ההתקנה להיות נקי מחומרי הברקת רצפות וחומרי ציפוי שמנוניים אחרים.
- אל תאפשרו לרגליות המכונה להירטב. אם הרגליות נרטבו, המכונה עלולה להחליק.

מפרט טכני

שם המוצר	מכונת כביסה עם פתח קדמי
אספקת מתח	220-240 V~, 50 Hz
מידות רוחב x עומק x גובה במ"מ	600 x 640 x 850
משקל	65 ק"ג

צריכת חשמל מרבית	2100 W (כביסה) / 1100 W (אדים)
קיבולת כביסה	9 ק"ג
צריכת מים	59 ליטר (6.5 ליטר לק"ג)
לחץ מים מותר	1.0-10 בר (100-1000kPa)

הכנות

בדיקת המכונה

לעולם אל תשתמשו במכונה פגומה! במקרה תקלה, נתקו את המכונה וסגרו את ברז אספקת המים.



חיבור המים

פתחו את ברז המים.



תלו את צינור המים העודפים

חיבור מרפק הצינור, לדוגמה לברז המים.



הכניסו את התקע לשקע

⚠ לעולם אל תגעו בתקע בידיים רטובות! לעולם אל תוציאו את התקע מהשקע באמצעות משיכת הכבל.



עשיית כביסה ושימוש נכון במכונה

- רוקנו את כל הכיסים
- הסירו את כל חלקי המתכת
- הכניסו את פריטי הטקסטיל העדינים לרשת הכביסה
- סגרו רוכסנים



כביסה עם דרגות שונות של לכלוך

- קל כבסו פריטי טקסטיל חדשים בנפרד
- אל תבצעו כביסה מקדימה
- טפלו מראש בכתמי לכלוך
- כבד בצעו כביסה מקדימה



טיפול במים

- מים בדרגת קשיות III
- השתמשו במרכז מים



תחזוקת התוף

- הסירו חפצים מיותרים
- השאירו את הדלת פתוחה לייבוש התוף
- בדקו תקופתית את אטמי הגומי



כביסה אקולוגית

- השתמשו בקיבולת הכביסה המרבית
- אל תבצעו כביסה מקדימה, במידת האפשר
- השתמשו בתכניות כביסה קצרות, במידת האפשר



חלקי המכונה



לוח ההפעלה

מגירת
הדטרגנט

תוף

דלת
המסנן

לוח ההפעלה



מחזור
האדים

תכניות
נוספות

תצוגה

מהירות
הסחיטה

לחצן
ההפעלה

טבלת
התחל/
השהה

אפשרויות

סמפרטורה
שטיפה

מיינו את הכביסה

- שימו לב לסמלי הוראות הכביסה
- דרגת הלכלוך
- סוג האריג/ צבע





סמלי כביסה

יבוש שטוח 

אסור לייבוש במייבש 

גיהוץ בחום בינוני 

טמפרטורת כביסה 40° 

אסור להלבנה 

יבוש על קולב 

גיהוץ בחום גבוה 

אסור לכיבוס 

ניתן להלבנה 

ניתן לייבוש בתליה 

אסור לגיהוץ 

גיהוץ בחום נמוך 

מלאו את התוף

- בדקו את קפלי האטם הגמיש (אפור) והסירו כל פריט קטן, אם ישנו.
- בדקו את פנים התוף והוציאו פריטים שנשארו בו, לקראת מחזור הכביסה הבא.
- הסירו ביגוד או פריטים מהאטם הגמיש, למניעת נזק לאטם.

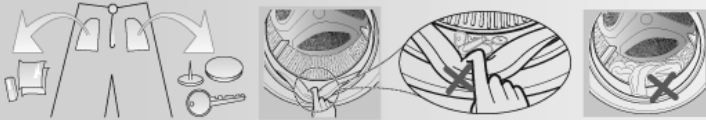

מלאו דטרגנט
עיינו במידע המודפס ע"ג אריזת הדטרגנט.



מגירת הדטרגנט

C כביסה מקדימה
לבגדים מלוכלכים השתמשו בכמות קטנה של דטרגנט. אל תבצעו כביסה מקדימה. הרכיבו את לוחית המפלט עבור דטרגנטים נוזליים.

B מרכז
אל תחרגו מהמפלס MAX (מקסימום). מרכיבים מרוכזים מאוד יש לדלל במעט מים.

A כביסה עיקרית
לבגדים מלוכלכים מאוד, מלאו 1/4 מתא הדטרגנט ובחרו בתכנית כביסה מקדימה.

הפעילו את המכונה
באמצעות לחיצה על לחצן ההפעלה.



בחרו תכנית

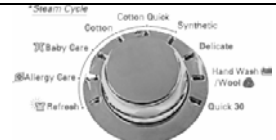

הערה:

לבחירת תכניות במחזור האדים, נא לחצו ראשית על לחצן "Steam Wash" (ראו "תכניות נוספות").

טבלת תכניות הכביסה

קיבולת מרבית	אפשרויות	טמפרטורת המים (אפשרות)	סוג האריג	תכנית
מדורגת	<ul style="list-style-type: none"> • Time Delay • השהייה • Steam Wash • כביסה באדים • Intensive • כביסה נמרצת 	<ul style="list-style-type: none"> • 60°C (מים) • קרים, 30°C, 95°C (40°C) 	בגדים צבעוניים (חולצות, כותנות לילה, פיג'מות...) ובגדי כותנה מלוכלכים קלות (לבנים)	Cotton כותנה
פחות מ-7 ק"ג	<ul style="list-style-type: none"> • Soak • השרייה • Pre Wash • כביסה 	<ul style="list-style-type: none"> • 40°C (מים) • קרים, 30°C, 60°C 	בגדים מלוכלכים קלות וערימות קטנות	Cotton Quick כותנה מהירה
פחות מ-4.5 ק"ג	<ul style="list-style-type: none"> • מקדימה • Crease Care • מניעת קמטים 	<ul style="list-style-type: none"> • 40°C (מים) • קרים, 30°C, 60°C 	פוליאמיד, אקרילן, פוליאסטר	Synthetic סינטטיים
	<ul style="list-style-type: none"> • Rinse+Spin • שטיפה+סיבוב • Medic Rinse • שטיפה רפואית 	<ul style="list-style-type: none"> • 40°C, 60°C (95°C) 	בגדי תינוקות מלוכלכים קלות	Baby Care בגדי תינוקות
	<ul style="list-style-type: none"> • Time Delay • Steam • Default • Intensive • Crease Care • Rinse+Spin • Medic Rinse 	<ul style="list-style-type: none"> • 60°C 	כותנה, לבנים, ציפיות, סדינים, בגדי תינוקות	Allergy Care הפחתת אלרגיה
פחות מ-3 ק"ג		<ul style="list-style-type: none"> • 30°C (מים) • קרים, 40°C 	כביסה עדינה הנפגמת בקלות	Delicate עדינים
פחות מ-2 ק"ג	<ul style="list-style-type: none"> • Time Delay • Intensive • Crease Care • Rinse+Spin 	<ul style="list-style-type: none"> • 40°C (מים) • קרים, 30°C 	עדינים המסומנים "כביסה ביד" ופריטי צמר	Hand Wash/ Wool כביסה ביד/ צמר
		<ul style="list-style-type: none"> • 30°C (מים) • קרים, 40°C 	כביסה מהירה של פריטים צבעוניים מלוכלכים קלות	Quick 30 מהיר 30

טבלת תכניות הכביסה - המשך...

תכנית	סוג האריג	טמפרטורת המים (אפשרות)	אפשרויות	קיבולת מרבית
Refresh רענון	כותנה מעורבת, פוליאסטר מעורב, שמלות, חולצות נשים	ללא אפשרות בחירה	• Steam Default	3 פריטים

טמפרטורת המים: בחרו את טמפרטורת המים המתאימה למחזורי הכביסה. פעלו תמיד בהתאם להוראות יצרן הבגד, המודפסות ע"ג התווית.

כביסה נמרצת: אפשרות זו יעילה כאשר הכביסה מלוכלכת מאוד. כווננו את התכנית ל-
"Cotton 60°C + Steam Wash + Intensive".

כביסה מקדימה: אם הכביסה מלוכלכת מאוד, מומלצת "כביסה מקדימה" של כותנה.

הכביסה המקדימה זמינה עבור התכניות Cotton, Cotton Quick, Synthetic ו-Baby Care.

מניעת קמטים: אם ברצונכם למנוע קמטים, השתמשו באפשרות זו.

שטיפה רפואית: ניתן לבחור באפשרות זו לתוצאות הטובות ביותר או לשטיפה נקייה יותר. היא מופעלת כברירת מחדל בתכנית Baby Care.

מחזור כביסת הצמר של מכונה זו אושר ע"י חברת Woolmark, עבור כביסת מוצרי החברה הניתנים לכביסה במכונה, בהנחה שהם מכובסים בהתאם להוראות שע"ג תווית הבגד ולהוראות יצרן מכונת הכביסה.



הערה:

מומלץ דטרגנט ניטרלי. מחזור כביסת הצמר מתאפיין בסיבובי תוף עדינים ובמהירויות סיבוב נמוכות, לשמירה על הבגדים.

אזהרה:

שמרו את אבקת הכביסה והדטרגנטים הרחק מהישג ידם של ילדים. סכנת הרעלה.

בחרו את מהירות הסיבוב



בחרו אפשרות

Pre Wash (שטיפה מקדימה) / Soak (השרייה) / Crease Care / Rinse + Spin (שטיפה + סיבוב) / (מניעת קמטים)

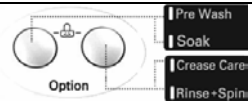

בחרו את מצב השטיפה ואת הטמפרטורה

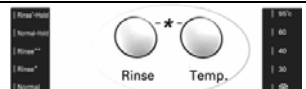

4 תכניות נוספות

Time Delay (השהייה) / Steam Wash (כביסה באדים) / Intensive (כביסה נמרצת) / Rinse (שטיפה רפואית)



תכניות נוספות

Time Delay (השהייה)

בחירה באפשרות זו קובעת את זמן עצירת המכונה.

- לחצו על לחצן ההפעלה
- סובבו את בורר התכניות ובחרו את התכנית הרצויה
- לחצו על לחצן **Time Delay** וקבעו את הזמן הרצוי
- לחצו על לחצן **Start/Pause**

Intensive (כביסה נמרצת)

אפשרות זו יעילה כאשר הכביסה מלוכלכת מאוד.

- באמצעות בחירה באפשרות הכביסה הנמרצת, ייתכן ומשך הכביסה יתארך, בהתאם לתכנית שנבחרה.
- לשימוש באפשרות, לחצו על הלחצן פעם אחת, לפני התחלת תכנית הכביסה.

Medic Rinse (שטיפה רפואית)

בחרו באפשרות זו לתוצאות הטובות ביותר או לשטיפה נקייה יותר.

זמינה בתכניות **Baby Care**, **Cotton**, **Cotton Quick**, **Synthetic**.

היא מופעלת כברירת מחדל בתכנית **Baby Care**.

נורית חייווי הטמפרטורה המתאימה תאיר.

כביסה באדים ומחזור הרענון

Refresh

Allergy Care

Baby Care

Cotton

Cotton Quick

Synthetic

כביסה באדים מתאפיינת בביצועי כביסה מתקדמים יחד עם צריכת אנרגיה נמוכה. מחזור הרענון מפחית את הקמטים בבגדים.

ניתן לבחור את הכביסה באדים בלחיצה על לחצן **Steam Wash**.

לאחר שאפשרות זו נבחרה, הנורית  מאירה.



כביסה באדים היא

- עבור בגדים מוכתמים מאוד, לבנים, או בגדי תינוקות.
- זמינה בתכניות **Cotton**, **Cotton Quick**, **Synthetic**, **Baby Care**, **Allergy Care**.
- מחזור הרענון הוא תמיד כביסה באדים.
- אל תניחו עדינים כגון צמר, משי, ובגדים שצבעם דוהה בקלות.

טמפרטורה	תכנית
30°C, 40°C, 60°C, 95°C, מים קרים	Cotton
30°C, 40°C, 60°C, מים קרים	Cotton Quick
30°C, 40°C, 60°C, מים קרים	Synthetic
40°C, 60°C, 95°C	Baby Care
ללא אפשרות בחירה	Refresh
60°C	Allergy Care

קביעת מחזור הרענון



לחצו על לחצן
Start/Pause



3 לחצו על לחצן
Steam Wash
במחזוריות עד
שמספר הפריטים
הרצוי והנכון יוצג



2 הניחו 3 פריטים או
פחות וסגרו את
הדלת



1 בחרו בתכנית הרענון

לחצו על לחצן Start/Pause



⌚ המתינו עד לסיום תהליך הכביסה

הוציאו את הכביסה

- פתחו את הדלת
- הוציאו את הכביסה



צעדים נוספים

- כבו את המכונה
- השאירו את הדלת פתוחה על מנת לאפשר לתוף להתייבש



סגרו את הברז

- סגרו את אספקת המים
- נקו את המכונה
- נתקו את המכונה



נעילת ילדים

בחרו באפשרות זו לנעילת הלחצנים בלוח ההפעלה ולמניעת השפעה על פעולת המכונה.

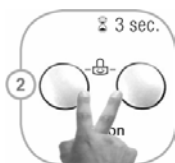

ביטול:

לחצו והחזיקו את הלחצנים Option יחדיו, משך 3 שניות



הפעלה:

לחצו והחזיקו את הלחצנים Option יחדיו, משך 3 שניות

שינוי התכנית הרצויה, במצב נעילת ילדים:



לחצו על לחצן
Start/Pause

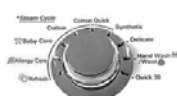

בחרו בתכנית
הרצויה



לחצו על לחצן
Start/Pause

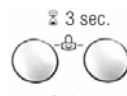

לחצו והחזיקו את
Option הלחצנים
יחדיו, משך 3 שניות

ניקוי התוף

TUB CLEAN (ניקוי תוף) הוא מחזור מיוחד לניקוי פנים מכונת הכביסה. הוא משתמש במפלס מים גבוה יותר במהירות סיבוב גבוהה יותר. בצעו אותו בקביעות.



5 בגמר המחזור, פתחו את הדלת והניחו לתוף להתייבש



4 לחצו על לחצן Start/Pause להתחלת תהליך ניקוי התוף

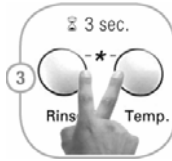

3 הפעילו את המכונה בלחיצה על **Rins** , ולאחר מכן לחצו והחזיקו את הלחצנים **Rinse** -ו- **Temp.** יחדיו



2 הוסיפו חומר נגד אבנית (קלגון) לתא הכביסה העיקרית. סגרו את מגירת הדטרגנט



1 רוקנו לחלוטין את התוף וסגרו את הדלת

הפעלת וביטול החיווי הקולי

ניתן להפעיל ולבטל את החיווי הקולי (ביפ), באמצעות לחיצה על הלחצנים **Option** -ו- **Rinse**, יחדיו.

ניתן להפעיל ולבטל את פונקציית החיווי הקולי בכל עת והיא מבוטלת אוטומטית במקרה של הפסקת חשמל. היא פעילה גם כאשר המכונה כבויה.

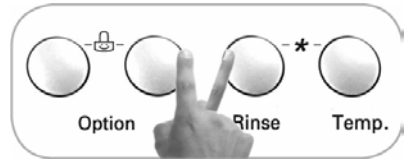

ניקוי ותחזוקה



לפני ניקוי פנים מכונת הכביסה, נתקו אותה מהחשמל למניעת התחשמלות.

ניקוי מסנן יניקת המים



הדקו את
הצינור



נקו את המסנן
באמצעות
מברשת זיפים
קשה



משכו החוצה
את המסנן



שחררו את
צינור יניקת
המים



סגרו את ברז
המים

ניקוי מסנן משאבת הניקוז

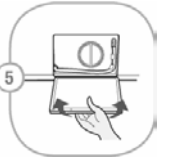

סגרו את דלת
המסנן
התחתונה



בגמר הניקוי,
סובבו את המסנן
ותקעו את תקע
הניקוז



הסירו חומרים
לא נחוצים
ממסנן
המשאבה



נתקו את תקע
הניקוז. פתחו
את המסנן ע"י
סיבובו שמאלה

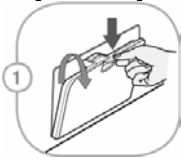

פתחו את דלת
המסנן
התחתונה.
תקעו את תקע
הניקוז להוצאת
הצינור

ניקוי מגירת הדטרגנט

5 בגמר
הניקוי, סגרו
את המגירה
ובצעו מחזור
שטיפה ללא כל
כביסה בתוף

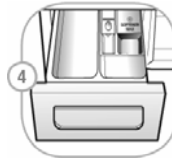

דחפו את
המגירה
בחזרה
למקומה



נקו את
המגרות עם
מברשת שיניים
ישנה

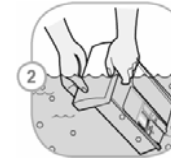

נקו את
המגירה תחת
מים זורמים

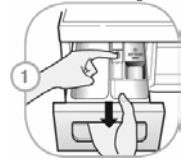

משכו החוצה
את מגירת
הדטרגנט

ניקוי כללי

חשוב: אל תשתמשו בכוהל אתילי, ממיסים או מוצרים דומים.

החלק החיצוני

תחזוקה נכונה של מכונת הכביסה שלכם יכולה להאריך את חיי השירות שלה. ניתן לנקות את חלקה החיצוני של המכונה באמצעות מים ודטרגנט ביתי נייטרלי שאינו שורט. נגבו מיידית כל שפיכה. נגבו בעזרת מטלית לחה. הימנעו בפגיעה במשטחים עם חפצים חדים. לעולם אל תשכיבו את המכונה!

החלק הפנימי

ייבשו מסביב לפתח הדלת, האטם הגמיש והזכוכית. הריצו את המכונה מחזור שלם תוך שימוש במים חמים. חזרו על התהליך במידת הצורך.



פתרון	מהות התקלה	קוד תקלה
<p>בדקו ברז אחר בבית. פתחו את הברז לגמרי. חזקו את הצינור(ות). בדקו את מסנן צינור(ות) יניקת המים.</p>	<ul style="list-style-type: none"> • לחץ המים אינו מספיק. • ברזי אספקת המים אינם פתוחים לגמרי. • צינור(ות) יניקת המים מפותל(ים). • מסנני צינור(ות) יניקת המים סתומים. 	<p style="text-align: center;">1E</p>
<p>נקו והדקו את צינור הניקוז. נקו את מסנן הניקוז. לפרטים נוספים עיינו בסעיף "ניקוי מסנן משאבת הניקוז".</p>	<ul style="list-style-type: none"> • צינור הניקוז מפותל או סתום. • מסנן הניקוז סתום. 	<p style="text-align: center;">0E</p>
<p>הוסיפו פריט אחד או שניים דומים לסיוע באיזון הערימה. סדרו מחדש את הערימה על מנת לאפשר סיבוב נכון.</p>	<ul style="list-style-type: none"> • ערימת הכביסה קטנה מדי. • ערימת הכביסה אינה מאוזנת. • המכונה כוללת מערכת זיהוי ותיקון חוסר איזון. אם הוכנסו פריטים בודדים וכבדים (לדוגמה שטיחון אמבט, חלוק רחצה וכד'), מערכת זו עלולה להפסיק את הסיבוב ואף את כל מחזור הסיבוב. • אם הכביסה עדיין רטובה מדי בתום המחזור, הכניסו פריטי כביסה קטנים לאיזון הערימה וחזרו על מחזור הסיבוב. 	<p style="text-align: center;">UE</p>

פתרון בעיות - המשך...

פתרון	מהות התקלה	קוד תקלה
סגרו את הדלת לחלוטין. אם הקוד עדיין מוצג, הזמינו שירות.	• האם הדלת פתוחה או לא סגורה לחלוטין?	
נתקו את התקע והזמינו שירות.		
סגרו את ברז המים. נתקו את התקע. הזמינו שירות.	• הצפת מים כתוצאה משסתום מים תקול.	
	• חישן מפלס המים חדל לתפקד.	
	• עומס יתר על המנוע.	
הזמינו שירות.	• דליפות מים.	
התחילו את המחזור מחדש.	• המכונה זיהתה תקלת מתח.	

פתרון	מהות התקלה
ייתכן וישנם חפצים מיותרים כגון מטבעות וסיכות ביטחון בתוף או במשאבה.	רעשי שקשוק ונקישה
ערימות כביסה כבדות עלולות לגרום לצליל חבטה. זוהי אינה תקלה.	צליל חבטה
האם הסרתם את כל ברגי ההובלה וחומרי האריזה?	רעידות רועשות
בדקו וחזקו את חיבורי הצינור. שחררו סתימות בצינור הניקוז. פנו לשרברב במידת הצורך.	דליפות מים
דטרגנט רב מדי או שאינו מתאים.	קצף חורג
ייתכן וכבל המתח אינו מחובר או שהחיבור רופף.	מכונת הכביסה אינה מתחילה
בדקו שהדלת סגורה היטב.	מכונת הכביסה אינה מסתובבת
לאחר שהמכונה החלה לפעול, לא ניתן לפתוח את הדלת מסיבות בטיחותיות. המתינו דקה או שתיים לפני פתיחת הדלת, על מנת לאפשר למנגנון נעילת הדלת החשמלי זמן להיפתח.	הדלת אינה נפתחת



LG Electronics Inc.