



## تليفزيون ملون كتيب الإرشادات للمالك

نرجو قراءة هذا الكتيب بدقة قبل تشغيل الجهاز. واحتفظ به للرجوع إليه  
مستقبلاً  
سجل رقم الموديل والرقم المسلسل للجهاز. أنظر البطاقة المرفقة على  
الغطاء خلف الجهاز مع تسجيل هذه المعلومات وتقديمها للبائع طرفكم عند  
الإحتياج للخدمة.

رقم الموديل :

رقم المسلسل :

P/NO : MFL39582007 (MC059B, 124D TX)

## المحتويات

١٣..... ضبط الصوت	٢..... التركيب
١٤..... ضبط الوقت	٣..... توصيل المعدات الخارجية
١٥..... الوظائف الأخرى	٤..... أماكن ووظائف أزرار التحكم
١٧..... قائمة بحث وإصلاح الأعطال	٨..... التشغيل الأساسي
	٨..... القوائم على الشاشة
	٩..... ضبط محطات التلفزيون
	١٢..... ضبط الصورة

## التركيب

### الهوائي

يتم توصيل كابل الهوائي بالمقيس بالعلامة ٧٥ أوم علي الغطاء الخلفي. ولتحقيق أفضل إستقبال يفضل إستخدام هوائي خارجي.

### الموقع

أضبط موقعك بحيث لا يسقط ضوء الشمس أو الأشعة المباشرة على الشاشة. ويجب أن تتخذ الإحتياطات لمنع تعرض الجهاز لأي ذبذبات بدون داعي أو الرطوبة أو الأتربة أو الحرارة. وتأكد أيضاً أن الجهاز موضوع في وضع يسمح بالتدفق الحر للهواء. وتجنب تغطية فتحات التهوية علي الغطاء الخلفي.

### الطاقة الكهربائية

هذا الجهاز يعمل على المصدر الرئيسي للتيار المتردد. والفولت كما هو مبين على البطاقة على الغطاء الخلفي. ولا تستخدم التيار المستمر أبداً في الجهاز. وفي حالة العواصف أو إنقطاع التيار، نرجو سحب الهوائي والتوصيلات الرئيسية.

### تحذير

لمنع مخاطر الحرائق والصدمات الكهربائية، لا تعرض الجهاز للمطر أو الرطوبة.

### الخدمة

تجنب فك الغطاء في الجهاز لأن هذا يعرضك لفولت عالي جداً ومخاطر أخرى. وإذا كان الجهاز لا يعمل بصورة سليمة، إفضله من الكهربائي واتصل بالبائع طرفكم.

## توصيل المعدات الخارجية

سوكيت. وهذه الإشارات يتم إرسالها على سبيل المثال عن طريق الكمبيوتر أو جهاز ديكودر من قناة تليفزيونية مدفوعة الثمن أو ماكينة ألعاب الكمبيوتر أو وحدة فوتو CD وغيرها.

### توصيل الصوت / الصورة -S في المقابس (S-AV) (إختيارية)

عند توصيل جهاز نيبديو S-Video بالمقبس S-نيديو، فإن جودة الصورة تتحسن بصورة أكبر.

١ - يتم توصيل مقبس ال S فيديو الموجود بجهاز الفيديو بمقبس ال S الفيديو الموجود بجهاز التلفزيون.

٢ - يتم توصيل كابل الصوت من جهاز ال S فيديو بمقبس الصوت بجهاز التلفزيون.

٣ - يتم إختيار AV3 بالضغظ المتكرر على زر TV/AV.

٤ - إضغظ زر التشغيل لجهاز النيبديو VCR.

تظهر صورة عرض الفيديو على الشاشة.

**ملاحظة:** إذا كانت كل من المقابس نيبديو S ونيديو تم توصيلها بجهاز النيبديو S-VHS VCR في نفس الوقت، فإن الإشارة - S نيبديو فقط هي التي يمكن إستقبالها.

### مقابس مداخل المكونات (اختياري)

١ - يتم توصيل مقابس مخرج الفيديو للمكونات (Cr, Y Pb Pr) YCb أو (Y B-Y R-Y) للمكون (480i) مع مقابس مدخل المكون (Y Pb Pr) في الجهاز.

٢ - يتم توصيل كابل الصوت من المكون إلى مقابس الصوت في AV (أو AVI).

٣ - يتم الضغظ على زر التلفزيون / الصوت والصورة لاختيار COMPONENT.

٤ - إضغظ زر التشغيل في المكونات.

تظهر صورة عرض المكونات على الشاشة.

### مقبس السماعه (اختياري)

في بعض الموديلات حيث يوجد مقبس للسماعة يمكن أداء هذه الوظيفة.

يتم توصيل مقبس سماعة الرأس بمقبس سماعة الرأس بجهاز التلفزيون.

يمكنك الإستماع للصوت من خلال السماعه. ولضبط درجة الصوت في السماعه اضغظ زر جهارة الصوت (الحركة الأفقية).

إذا ضغظت على زر الإسكات، يتم إطفاء الصوت في سماعات الرأس.

ضبط الصوت وظيفة اختيارية.

الجهاز المزود بخاصية ضبط الصوت هو وحده الذي يمكنه أداء هذه الوظيفة.

يتم توصيل مقبس سماعة الرأس بمقبس سماعة الرأس بجهاز التلفزيون.

يمكنك توصيل المعدات الإضافية مثل أجهزة الفيديو وكاميرات الفيديو وغيرها بالجهاز. والأشكال المبينة قد تختلف عن الجهاز لديك.

### مقبس الهوائي

١ - يتم توصيل مقبس مخرج الهوائي في جهاز الفيديو مع مقبس الهوائي في ظهر جهاز التلفزيون.

٢ - يتم توصيل كابل الهوائي بهوائي التردد اللاسلكي في مقبس الفيديو.

٣ - يتم تخزين قناة الفيديو على رقم البرنامج . باستخدام الجزء الخاص بتوليف البرنامج يدوياً.

٤ - يتم إختيار رقم البرنامج حيث يتم تخزين قناة الفيديو.

٥ - إضغظ زر التشغيل في جهاز الفيديو.

### مخارج الصوت / الصورة، المدخل / المخرج (اختيارية)

١ - يتم توصيل مخارج الصوت والصورة في جهاز الفيديو مع مخارج الصوت والصورة في جهاز التلفزيون وفي المقابس في جهاز الفيديو (مقابس المدخل) مع مقابس المخرج في الجهاز.

٢ - إذا كان جهاز الفيديو متصل بمخارج الصوت والصورة في الجهاز إضغظ زر التلفزيون / الصوت والصورة لاختيار AV (أو AV1)، AV2.

٣ - إضغظ زر التشغيل في جهاز الفيديو.

تُظهر صورة العرض من جهاز الفيديو على الشاشة.

يمكنك أيضاً تسجيل البرامج التي يستقبلها التلفزيون على شريط الفيديو عن طريق مخارج الصوت والصورة.

**ملاحظة:** إذا كان لديك جهاز فيديو كاسيت بدون ألوان (مونو) يتم توصيل كابل الصوت من جهاز الفيديو إلى مقبس الصوت (يسار) (مونو) في الجهاز.

### مقبس يوروسكارت (إختياري)

١ - يتم توصيل مقبس يوروسكارت في جهاز الفيديو مع مقبس يوروسكارت في التلفزيون.

٢ - إضغظ زر التشغيل في جهاز الفيديو.

إذا كان جهاز الفيديو لديك يخرج إشارة فولت تحويل عند توصيله.

بمقبس يوروسكارت، فإن جهاز التلفزيون يتم تحويله إلى وضع الصوت والصورة AV (أو AVI) أوتوماتيكياً.

ولكن إذا أردت أن تستمر في مشاهدة وضع التلفزيون، فعليك بالضغظ على أزرار الحركة إلى أعلى وإلى أسفل أو على أزرار الأرقام. وفيما عدا ذلك إضغظ زر التلفزيون / الصوت والصورة على الوحدة اليدوية للريموت كندرو لإختيار AV (أو AVI). وتظهر صورة عرض الفيديو على الشاشة.

يمكنك أيضاً تسجيل البرامج التي يتم إستقبالها بالتلفزيون على شريط نيبديو.

**ملاحظة:** الإشارة من النوع RGB أي الإشارات باللون الأحمر والأخضر والأزرق يمكن إستقبالها فقط بمخرج يوروسكارت

## أماكن ووظائف أزرار التحكم

جميع الوظائف يمكن التحكم فيها باستخدام الوحدة اليدوية للتحكم عن بعد (الريموت كنترو) وبعض الوظائف يمكن ضبطها أيضاً من الأزرار على اللوحة في مقدمة الجهاز.

### الوحدة اليدوية للتحكم عن بعد (الريموت كنترو).

قبل أن تستخدم الريموت كنترو، نرجو تركيب البطاريات.

- ١ - مفتاح الكهرباء وهو يقوم بتشغيل العدة من الوضع الإحتياطي أو وضع الفصل إلى وضع الإحتياطي (جاهز للتشغيل).
- ٢ - أزرار الأرقام وهي تقوم بتحويل الجهاز من وضع الإحتياطي إلى وضع التشغيل أو لإختيار رقم مباشرة.
- ٣ - قائمة الإختيارات (أو الفهرس) يقوم بالإختيار من القائمة. يتم اختيار صفحة فهرس فى الوضع تليتكست (نصوص تليفزيونية) فقط لموديلات تليتكست (التربو).
- ٤ - العين/ \* (إختيارية) وهي تقوم بتحويل وظيفة العين تشغيلاً أو إيقافاً.
- ٥ - زر تشغيل البرنامج إلى أعلى / إلى أسفل لتحويل الجهاز للتشغيل من وضع الإيقاف وإختيا برنامج أو بند في القائمة. بالإضافة إلى انه يقوم بمسح شامل للبرامج اتوماتيكياً. **جهازة الصوت (إلى أسفل أو إلى أعلى)** لتعديل جهازة الصوت. لضبط إختيارات القائمة. **موافق** لقبول إختيارك أو لعرض الوضع الحالى.
- ٦ - رؤية البرنامج السابق يقوم بإرجاع البرنامج الذي سبق مشاهدته.
- ٧ - PSM (ذاكرة حالة الصورة) لإستدعاء الضبط المفضل للصورة لديك.
- ٨ - FAVOURITE يقوم بإرجاع البرنامج الذي سبق مشاهدته.
- ٩ - الصورة السريعة / الصوت السريع (التربو) وهو الزر الذي يقوم بإختيار الصورة السريعة أو الصوت السريع.

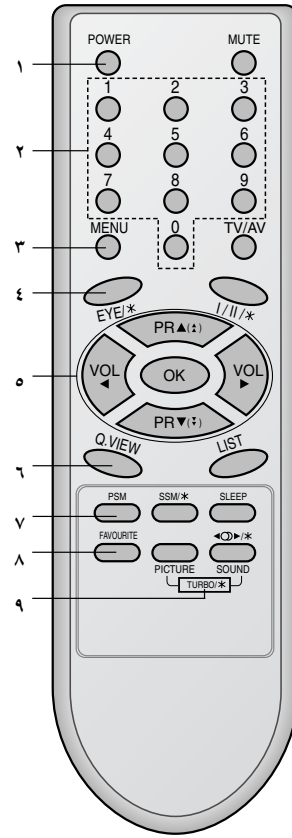

## أماكن ووظائف أزرار التحكم

١٠ - زر الإسكات وهو يقوم بتشغيل أو إيقاف الصوت.

١١ - التلفزيون / أطراف الصوت والصورة  
يقوم بالإختيار بين وضع تشغيل التلفزيون أو الوضع أوديو فيديو لإخلاء القائمة من الشاشة.

١٢ - ١/٢/\* (اختياري)  
وهو يقوم باختيار اللغة إذاعة لغة مزبوجة ويقوم باختيار معدل إخراج الصوت. (اختياري)

١٣ - القائمة  
يعرض جدو البرنامج.

١٤ - زر التوقيت للإيقاف التلقائي  
لإستدعاء الوضع المفضل لديك لضبط الصوت.

١٥ - SSM/\* (ذاكرة حالة الصوت) (إختياري)  
لإستدعاء الوضع المفضل لديك لضبط الصوت.

١٦ - الصوت المجسم (\* /<>) (اختياري)  
لاختيار الصوت المجسم.

\* هذه الوظيفة غير موجودة في هذا الجهاز.

الأزرار الملونة : تستخدم هذه الأزرار للنصوص التلفزيونية (لموديلات تليتكست فقط) أو تعديل البرنامج.

### تركيب البطاريات

يتم تشغيل جهاز الريموت كتنرو بإستخدام حجرتين بطارية من المقاس AAA. اسحب برفق غطاء الريموت كتنرو حتي تقوم بفتح غطاء البطاريات. ويتم تركيب بطاريتين كما هو مبين بالرموز القطبية ⊕ و ⊖ بالعلامات داخل غلاف البطارية.

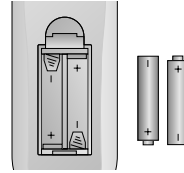

ملاحظة: لغرض تجنب التلف من احتمالات تسرب البطارية، يتم فك البطاريات إذا كنت لا تنوي إستخدام الريموت كتنرو لمدة زمنية ممتدة.

## أماكن ووظائف أزرار التحكم

### اللوحة الإمامية

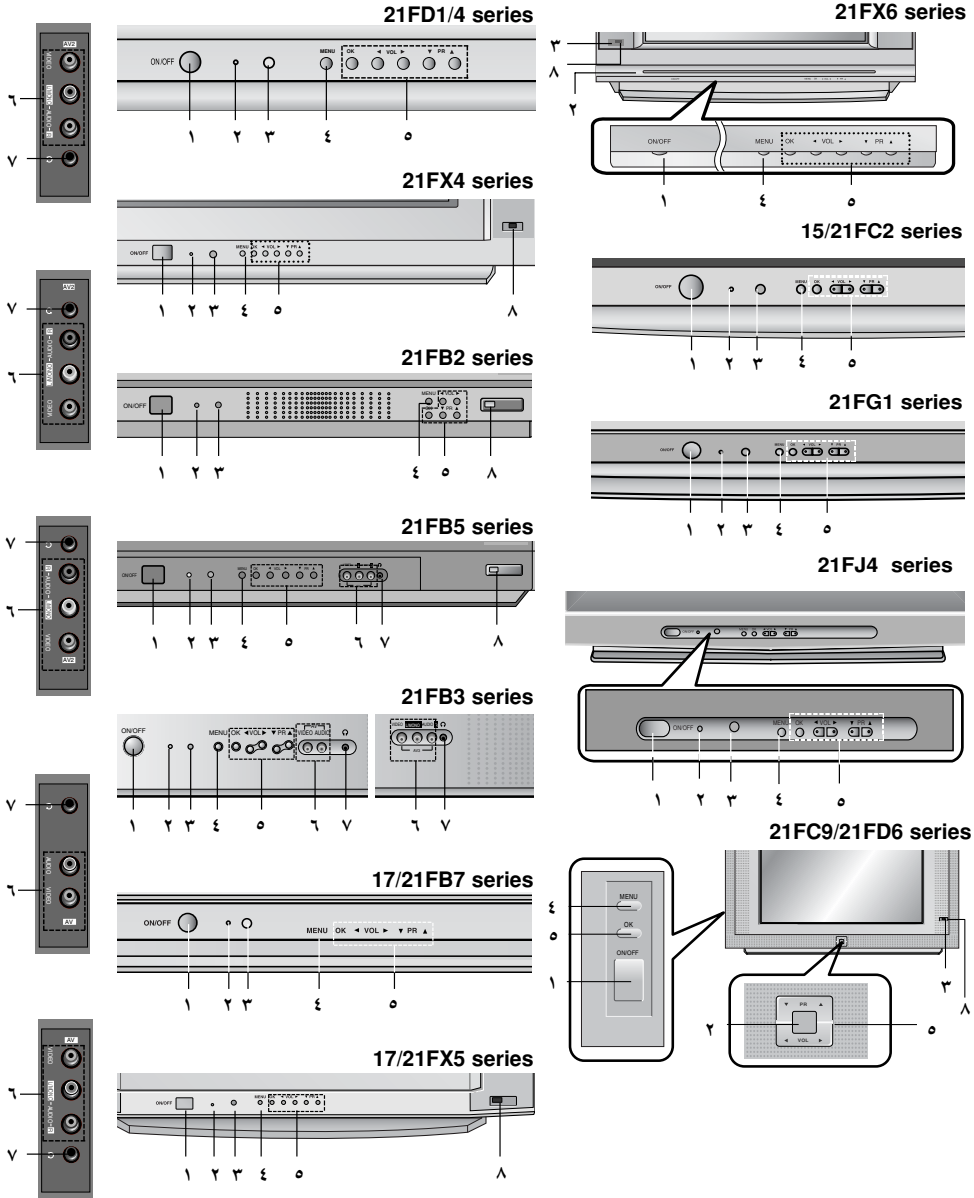

## أماكن ووظائف أزرار التحكم

### اللوحة الأمامية

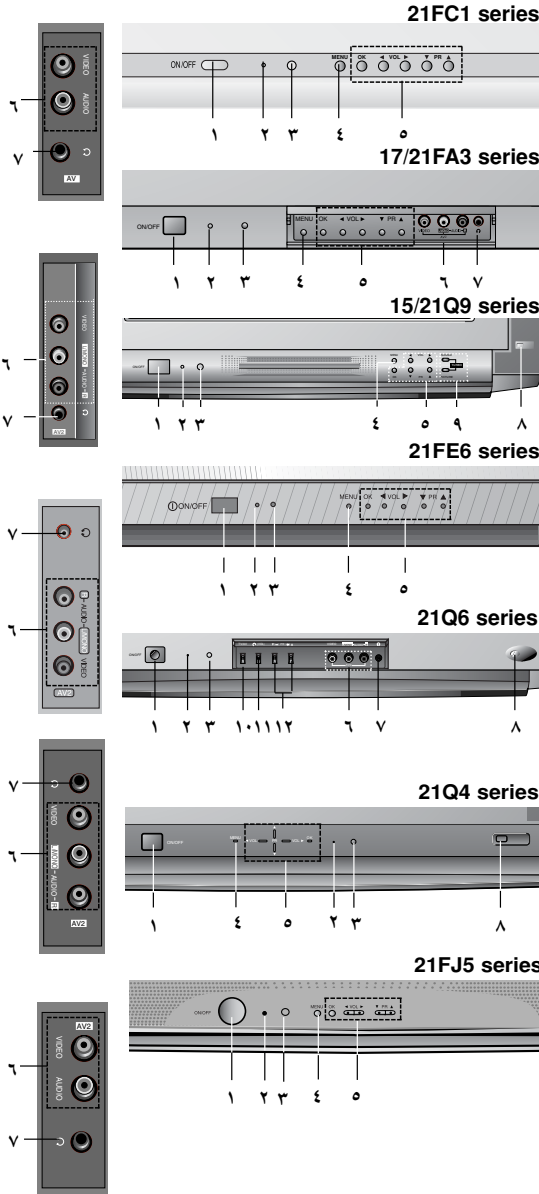

- ١ مفتاح الكهرباء الرئيسي وهو يقو بتحويل الجهاز تشغيلاً أو إيقافاً.
  - ٢ مبدن الكهرباء / الاحتياطى وهو يضئ بأضاءة لامعة عندما يكون الجهاز فى الوضع الاحتياطى ويعتم عند تشغيل الجهاز.
  - ٣ حساس التحكم عن بعد
  - ٤ قائمة الاختيارات (اختيارية) يقوم بالاختيار من القائمة.
  - ٥ مطابق (اختيارية) لقبو اختياركم أو لعرض الوضع الحالى. درجة الصوت (إلى أعلى / إلى أسفل) (اختيارية) لضبط درجة الصوت. / لضبط القوائم (البرنامج إلى أعلى / إلى أسفل) (اختيارية) لاختيار برنامج أو بند فى القائمة. لتحويل الجهاز للتشغيل من وضع الاحتياطى.
  - ٦ وصلات الصوت والصورة فى المقابس (AV) أو (AV2) (اختيارية) لتوصيل مقابس الصوت والصورة للمعدات الخارجة مع هذه المقابس.
  - ٧ مقبس سماعة الرأس (اختيارية) لتوصيل سماعة الرأس مع هذا المقبس.
  - ٨ العين (اختيارية) لضبط الصورة بحسب الأحوا المحيطة.
  - ٩- زرر الصورة السريعة (إختباري) وهو الزر الذى يقوم بإختيار الصورة السريعة. زرر الصوت السريع (إختباري) وهو الزر الذى يقوم بإختيار الصوت السريع.
  - ١٠- تليفزيون / صوت وصورة (اختيارية) لاختيار وضع التليفزيون أو الصوت والصورة لإخلاء القائمة من الشاشة. لتحويل الجهاز إلى وضع التشغيل من الوضع الاحتياطى.
  - ١١- (الوظيفة) (اختيارية) لاختيار درجة الصوت والعين (اختيارية) وبندو الصورة أو البرمجة الأوتوماتيكية. المختصرة بينما لا يتم عرض القوائم.
  - ١٢- + / - (اختيارية) لضبط الوظائف أو اختيار البرنامج. لتحويل الجهاز للتشغيل من وضع الاحتياطى.
- ملاحظة: مبدن فيما يلى شكل مبسط للوحة الأمامية أو الجانبية. والشكل المبدن قد يختلف قليلاً عن جهاز التليفزيون لديك.

## التشغيل الأساسي

### التشغيل والإيقاف

- ١ - اضغط زر الكهرباء الرئيسي لتحويل الجهاز إلى وضع التشغيل.
- ٢ - إذا كان الجهاز في الوضع الإحتياطي، اضغط علي زر الكهرباء أو زر إختيار البرامج أو زر التلفزيون والصوت والصورة أو أزرار الأرقام على الريموت كنترول لغرض التشغيل الكامل.
- ٣ - اضغط زر الكهرباء علي الريموت كنترول. وعندئذ يعود الجهاز إلى الوضع الإحتياطي.
- ٤ - اضغط زر الكهرباء الرئيسي مرة أخرى لإطفاء الجهاز.

### الرؤية السريعة

اضغط زر الرؤية السريعة لرؤية القناة الأخيرة التي كنت تشاهدها.

### وظيفة الإسكات

اضغط زر الإسكات. وعندئذ يتم إطفاء الصوت وتظهر علامة إطفاء الصوت. ويمكنك إلغاء ذلك بالضغط على زر الإسكات أو زر درجة الصوت أو SSM\* أو ٨/٢/\* أو زر الصوت السريع.

### إختيار اللغة على الشاشة (التربو)

يمكن عرض القائمة على الشاشة باللغة المطلوبة. وعليك اختيار لغتك أولاً.

### إختيار البرنامج

يمكنك إختيار رقم البرنامج باستخدام زر البرنامج أو أزرار الأرقام.

### ضبط درجة الصوت

اضغط زر درجة الصوت لضبط درجة الصوت.

- ١ - اضغط زر القائمة MENU ثم اضغط الزر ▲ \ ▼ لاختيار قائمة لوقت.
- ٢ - اضغط الزر الأيمن ثم زر الحركة لأعلي وأسفل لاختيار اللغة.
- ٣ - اضغط الزر الأيمن ثم زر الحركة لأعلي وأسفل لاختيار اللغة التي ترغبها.
- ٤ - اضغط بصفة متكررة على زر القائمة MENU للرجوع إلى المشاهدة العادية للتلفزيون.

## القوائم على الشاشة

بتم الحوار بينك وبين الجهاز لديك على الشاشة مع قائمة المشغل. والأزرار المطلوبة لخطوات التشغيل يتم عرضها أيضاً.

### إختيار القائمة.

- ١ - اضغط زر القائمة MENU ثم اضغط الزر ▲ \ ▼ لعرض كل قائمة.
- ٢ - اضغط الزر الأيمن ثم الزر لأعلي وأسفل لاختيار بند القائمة.
- ٣ - اضغط الزر الأيمن لعرض القائمة الفرعية أو قائمة سحب لأسفل.
- ٤ - يتم تعديل وضع الضبط للبنود في القائمة الفرعية أو قائمة السحب لأسفل باستخدام زر الحركة لأعلي وأسفل. يمكنك الحركة إلى قائمة المستوى الأعلى باستخدام الزر موافق أو الزر ◀ وللحركة إلى قائمة المستوى الأسفل اضغط الزر الأيمن.



## القوائم على الشاشة

البرنامج على الشاشة.  
أنظر الجزء الخاص بتعديل البرنامج لغرض تعديل البرنامج الذي تم تعديله.  
١١ - اضغط بصفة متكررة على زر القائمة MENU للرجوع إلى المشاهدة العادية للتلفزيون.

**مسح البرنامج أوتوماتيكياً.**  
للمسح الأوتوماتيكي لصورة البرنامج المختزن اضغط زر البرنامج لحوالي ٣ ثواني.  
تظهر صورة البرنامج المختزن على الشاشة واحدة فواحدة. لايقاف مسح البرنامج الأوتوماتيكي اضغط أي أزرار ما عدا أزرار الفيديو.

**ضبط توليف القنوات يدوياً**  
الغرض من هذه البرمجة اليدوية هو ضبط توليف القنوات يدوياً وتنظيم المحطات بالترتيب الذي ترغب فيه. وأيضاً يمكنك تعيين اسم محطة بخمسة حروف لكل رقم برنامج.

١ - اضغط زر القائمة تكراراً لإختيار قائمة المحطات.  
٢ - اضغط زر الأيمن ثم الزر لأعلى وأسفل لإختيار البرنامج اليدوي.

٣ - اضغط زر الأيمن لعرض قائمة البرنامج اليدوي.  
٤ - اضغط الزر ▲ \ ▼ لإختيار البرنامج.

٥ - اضغط الزر ► لإختيار رقم البرنامج. ويتم إختيار رقم البرنامج المطلوب (٠ إلى ٩٩) باستخدام زر الحركة لليمين واليسار أو أزرار الأرقام على قائمة سحب البرنامج. وأي رقم أقل من ١٠ يتم إدخاله بإضافة الخانة. أمامه، أي أن ٥ تكتب (٠٥) (أو ٠٥٠).

٦ - اضغط الزر OK.  
٧ - اضغط زر الإختيار إلى أعلى وإلى أسفل لإختيار النظام (سيستم).

٨ - اضغط زر ►. يتم إختيار نظام التلفزيون باستخدام الزر لأعلى وأسفل في قائمة السحب لأسفل في النظام؛  
BG: (آسيا / نيوزيلاندا / الشرق الأوسط / أفريقيا / استراليا)  
I: (هونج كونج / جنوب أفريقيا)

DK: (شرق أوروبا / الصين / أفريقيا / كومونولث السوفيتي السابق)  
M: (الولايات المتحدة الأمريكية / كوريا / الفلبين) (التربو)

٩ - اضغط الزر OK أو الزر ◀.  
١٠ - اضغط زر البرنامج (الحركة إلى أعلى وإلى أسفل) لإختيار القناة.

١١ - اضغط الزر ►. اضغط الزر لأعلى وأسفل لإختيار الموجات العالية التردد / الفانقة العلو V/UHF أو قنوات الكيبل على قائمة السحب لأسفل للقنوات.

إذا أمكن، قم بإختيار أرقام القنوات مباشرة وذلك باستخدام أزرار الأرقام. أي رقم أقل من (١٠) يتم إدخاله مع رقم صفر قبله، أي تكتب (٠٥) (أو ٠٥٠) بدلاً من (٥).

١٢ - اضغط الزر OK أو الزر ◀.  
١٣ - اضغط زر البرمجة إلى أعلى وإلى أسفل لإختيار البحث.

١٤ - اضغط زر ►. اضغط الزر لبدء البحث في قائمة البحث مع السحب لأسفل. وفي حالة إكتشاف محطة فإن البحث سوف يتوقف.

١٥ - اضغط الزر موافق لغرض التخزين وعندئذ تظهر شاشة التخزين (STORED).

١٦ - لتخزين محطة أخرى، يتم تكرار الخطوات من ٤ إلى ١٥.  
١٧ - اضغط بصفة متكررة على زر القائمة MENU للرجوع إلى المشاهدة العادية للتلفزيون.

يمكن تخزين عدد يصل إلى ١٠٠ قناة تلفزيونية في هذا الجهاز باستخدام أرقام البرامج (٠٠-٩٩) وبمجرد تحديد الضبط المسبق لهذه القنوات، سيكون بإمكانك استخدام أزرار الأرقام أو أزرار تحريك البرامج إلى أعلى وإلى أسفل لغرض إختيار القنوات التلفزيونية ومحطات التلفزيون التي قمت ببرمجتها. ويمكن ضبط توليف القنوات باستخدام الأوضاع الأوتوماتيكية أو اليدوية.

**ملاحظة:** في بعض الموديلات يمكن تخزين عدد يصل إلي ٢٠٠ محطة تلفزيونية.

**ضبط توليف القنوات والبرامج أوتوماتيكياً**  
جميع المحطات التي يمكن إستقبالها يتم تخزينها بإتباع هذا الأسلوب. وإنما نوصي باستخدام البرمجة الأوتوماتيكية أثناء تركيب هذا الجهاز.

١ - اضغط زر القائمة تكراراً لإختيار قائمة المحطات.  
٢ - اضغط زر الأيمن ثم الزر لأعلى وأسفل لإختيار البرنامج أوتوماتيكياً.

٣ - اضغط الزر الأيمن لعرض قائمة البرنامج الأوتوماتيكي.

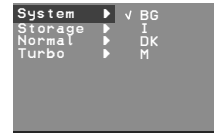

٤ - اضغط الزر ►. يتم إختيار نظام التلفزيون باستخدام الزر لأعلى وأسفل في قائمة السحب لأسفل في النظام؛

BG: (آسيا / نيوزيلاندا / الشرق الأوسط / أفريقيا / استراليا)

I: (هونج كونج / جنوب أفريقيا)

DK: (شرق أوروبا / الصين / أفريقيا / كومونولث الإتحاد السوفيتي السابق)

L: (SECAM L/L) (إختياري)

M: (الولايات المتحدة الأمريكية / كوريا / الفلبين) (إختياري)

٥ - اضغط الزر ◀.

٦ - اضغط زر البرنامج (الحركة إلى أعلى وإلى أسفل) لإختيار وضع التخزين.

٧ - اضغط الزر ►. يتم إختيار رقم البداية للبرنامج باستخدام الزر أو أزرار الأرقام في وضع التخزين من قائمة السحب إلى أسفل. وأي رقم أقل من ١٠ يتم إدخاله باستخدام الأزرار الرقمية مع وضع الرقم صفر قبله أي (٠٥) (أو ٠٥٠) لإختيار القيمة ٥.

٨ - اضغط الزر OK.

٩ - اضغط زر الحركة إلى أعلى وإلى أسفل لإختيار وضع البحث العادي أو وضع البحث السريع.

**ملاحظة:**  
١ - وضع البحث السريع أسرع من وضع البحث العادي في بعض الموديلات فإن هذه العمليات للبحث تقوم تلقائياً بتخزين جميع المحطات والقنوات التي يمكن إستقبالها.

ب - إذا كانت المحطة التي تم برمجتها ذات صوت ضعيف، يتم إختيار النظام مرة أخرى في قائمة البرمجة اليدوية.

١٠ - اضغط زر الأيمن لبدء البرمجة الأوتوماتيكية.

جميع المحطات والقنوات التي يمكن إستقبالها يتم تخزينها لغرض إيقاف البرمجة الأوتوماتيكية، اضغط زر القائمة.

عند إكمال البرمجة الأوتوماتيكية، تظهر قائمة مراجعة وتعديل

## ضبط محطات التليفزيون

### تحديد إسم للمحطة

- ٢ - إضغظ الزر الأحمر مرتين.  
يتم حذف البرنامج المختار وجميع البرامج التالية يتم إزاحتها إلى أعلى لمسافة واحدة.
- نسخ برنامج**
- ١ - يتم إختيار البرنامج المطلوب نسخة بإستخدام أزرار الإختيار في الإتجاه إلى أعلى أو إلى أسفل أو إلى اليمين واليسار.
- ٢ - إضغظ الزر الأخضر.  
جميع البرامج التالية يتم إزاحتها إلى أعلى خطوة واحدة.
- تحريك برنامج**
- ١ - يتم إختيار البرنامج المطلوب تحريكه بأزرار الإتجاهات إلى أعلى وإلى أسفل أو إلى اليمين واليسار.
- ٢ - إضغظ الزر الأصفر.
- ٣ - حرك البرنامج إلى رقم البرنامج المطلوب باستخدام زر الحركة لأعلى وأسفل أو أزرار الأرقام.
- ٤ - إضغظ الزر الأصفر مرة أخرى لإنهاء هذه الخاصية.

### وظيفة الـ Booster (التربو)

في بعض الموديلات يعتبر الـ Booster وظيفة إختيارية. فقط الجهاز المزود بوظيفة الـ Booster يمكن أن يقدم هذه الوظيفة. إذا كان الإستقبال ضعيفاً لإرسال التليفزيون، قم بإختيار وظيفة الـ Booster في وضع التشغيل. إذا كانت حالة الصورة جيدة، فلا تقم بتشغيل الـ Booster.

- تخطي رقم برنامج**
  - ١ - يتم إختيار رقم البرنامج المراد تخطيه بإستخدام الأزرار الخاصة بالإتجاهات إلى أعلى وإلى أسفل أو إلى اليمين واليسار.
  - ٢ - إضغظ الزر الأزرق. وعندئذ يتحول البرنامج الذي تم تخطيه إلى اللون الأزرق.
  - ٣ - إضغظ الزر الأزرق مرة أخرى لإطلاق البرنامج الذي تم تخطيه. وعند تخطي رقم برنامج فإن هذا سيعني أنه لن يكون بإمكانك إختياره بإستخدام زر حركة القنوات إلى أعلى وإلى أسفل خلال المشاهدة العادية للتليفزيون. وإذا كنت ترغب في إختيار البرنامج الذي تم تخطيه يتم إدخال رقم البرنامج مباشرة بإستخدام أزرار الأرقام أو يتم إختياره في تعديل البرنامج أو قائمة الجدو.
- اضغظ بصفة متكررة على زر القائمة MENU للرجوع إلى المشاهدة العادية للتليفزيون.

### تعديل البرنامج

هذه الوظيفة تمكنك من حذف أو تخطي البرامج المخزنة. وأيضاً يمكنك تحريك بعض المحطات إلى أرقام برامج أخرى أو يتم وضع بيانات لمحطة خالية في رقم البرمجة المختار.

- ١ - اضغظ زر القائمة MENU ثم اضغظ الزر ▲ \ ▼ لإختيار قائمة المحطات.
- ٢ - إضغظ زر الإختيار إلى أعلى وإلى أسفل لإختيار ضبط وتعديل البرنامج.
- ٣ - اضغظ الزر الأيمن لعرض قائمة تعديل البرنامج.



### حذف برامج

- ١ - يتم إختيار البرنامج المطلوب حذفه بأزرار الإتجاهات إلى أعلى وإلى أسفل أو إلى اليمين واليسار.

## ضبط محطات التلفزيون

### البرنامج المفضل

هذه الوظيفة تتيح لك اختيار برامجك المفضلة مباشرة.

- ١ - اضغط زر القائمة تكراراً لإختيار قائمة المحطات.
- ٢ - اضغط زر الحركة اليمين ثم زر الحركة لأعلى وأسفل لإختيار البرنامج المفضل.
- ٣ - اضغط زر الحركة اليمين لعرض قائمة البرنامج المفضل.

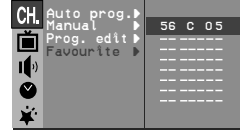

0-9 OK MENU

- ٤ - اضغط زر الحركة لأعلى وأسفل للاختيار.
- ٥ - يتم إختيار برنامج مفضل باستخدام زر الحركة لليمين واليسار.
- ٦ - لتخزين برنامج آخر يتم تكرار الخطوات ٤ إلى ٥.
- ٧ - اضغط الزر OK.
- ٨ - اضغط بصفة متكررة على زر القائمة MENU للرجوع إلى المشاهدة العادية للتلفزيون.

أضغط بصفة متكررة على زر المشاهدة FAVOURITE لإختيار البرامج المفضلة المختزنة.

### إستدعاء جدو البرامج

يمكنك فحص البرامج المختزنة في الذاكرة بعرض جدو البرامج.

### عرض جدو البرامج

يتم الضغط على زر قائمة البرامج لعرض قائمة جدو البرامج. يظهر جدو البرنامج على الشاشة. إن جدو برنامج واحد يحتوي على عشرة برامج كما هو مبين في الشكل بأسفل.

0	C 1D	S 55	S 69
1	C 03	S 55	S 17
2	C 12	S 55	S 22
3	S 66	S 55	S 09
4	S 67	S 55	C 11

0-9 OK MENU

### ملاحظة:

١ - يمكنك أن تحصل على بعض البرامج باللون الأزرق. وقد أعدت هذه البرامج لتخليها بالبرمجة الأنوماتيكية أو في وضع تعديل البرنامج.

ب - بعض البرامج المزودة برقم القناة المبين في جدو البرامج توضع عدم تحديد أي إسم للمحطة.

### إختيار برنامج في جدو البرامج

يتم إختيار البرنامج بأزرار الحركة إلى أعلى وإلى أسفل أو إلى اليمين واليسار.

## ضبط الصورة

### PSM (ذاكرة حالة الصورة)

العين وظيفة إختيارية. فقط الجهاز المزود بالعين الإختيارية هو الذي يمكن أن يقوم بهذه الوظيفة. في بعض الموديلات، فإن الجهاز يقوم بضبط الصورة تلقائياً طبقاً للأحوال المحيطة. وهذا سوف يمكنك من الإستمتاع بأفضل صورة مناسبة بحسب أحوال الإضاءة المحيطة. إضغط زر العين/\* لتحويل وظيفة العين تشغيلاً أو إيقافاً.

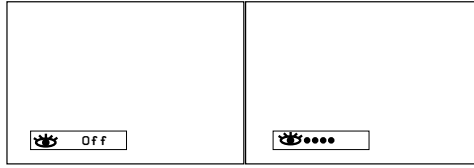

عند تشغيل وظيفة العين، فإن الصورة الأكثر صلاحية يتم ضبطها تلقائياً طبقاً للأحوال المحيطة. وفي ذلك الوقت فإن العرض المبين باللون الأخضر لا يظهر بصفة مستمرة. ولكن العرض المبين باللون الأصفر يظهر في كل مرة عند تغيير حالة الصورة.

ملاحظة: إذا قمت بالضغط على زر ذاكرة حالة الصورة PSM أو زر الصورة التريو مع وظيفة العين، فإن وظيفة العين يتم إطفاءها تلقائياً.

### إختيار الصورة السريعة (التريو)

عند تشغيل هذه الوظيفة، فإن الصورة تصبح أكثر إشراقاً ووضوحاً عن الصورة العادية. يمكنك الإستمتاع بالصورة السريعة (التريو) أكثر كثيراً من الصورة العادية. إضغط زر الصورة السريعة (التريو) تكراراً لتقوم بتشغيلها أو إيقافها.

ملاحظة: إذا قمت بالضغط على زر ذاكرة حالة الصورة PSM أو زر العين مع وظيفة الصورة التريو، فإن وظيفة الصورة التريو يتم إطفاءها تلقائياً.

- ١ - اضغط زر القائمة MENU ثم اضغط الزر ▲ \ ▼ لإختيار قائمة الصورة.
- ٢ - اضغط الزر الأيمن ثم الزر لأعلى وأسفل لإختيار PSM.
- ٣ - اضغط الزر ► ثم الزر ▲ \ ▼ لإختيار ضبط الصورة علي قائمة السحب PSM.



- ٤ - اضغط الزر OK أو الزر ◀.
- ٥ - اضغط بصفة متكررة على زر القائمة MENU للرجوع إلى المشاهدة العادية للتلفزيون.

يمكنك أيضاً استدعاء الصورة المطلوبة (ديناميكية أو قياسية أو معتدلة أو ألعاب الكمبيوتر أو المستخدم باستخدام زر PSM من خلال وحدة التحكم عن بعد (ريموت كنترول). والصور القياسية والديناميكية والمعتدلة وصورة الألعاب يتم برمجتها في المصنع لغرض تقديم صورة جيدة ولا يمكن تعديلها.

### CSM ( ذاكرة حالة الألوان )

يمكنك اختيار ألوان الصورة القياسية والمائلة إلى الأحمر أو الأخضر أو الأزرق بحسب ما تفضل.

- ١ - اضغط زر القائمة MENU ثم اضغط الزر ▲ \ ▼ لإختيار قائمة الصورة.
- ٢ - اضغط زر البرنامج لإختيار ذاكرة حالة الألوان.
- ٣ - اضغط زر درجة الصوت لإختيار الألوان القياسية أو المائلة إلى الأحمر أو الأخضر أو الأزرق.
- ٤ - اضغط بصفة متكررة على زر القائمة MENU للرجوع إلى المشاهدة العادية للتلفزيون.

### ضبط الصورة

يمكنك ضبط الصورة من حيث التباين والإضاءة ودرجة الألوان ودرجة تحديد الألوان وصيغاتها (للمدخلات NTSC فقط) بالمستويات التي تفضلها.

- ١ - اضغط زر القائمة MENU ثم اضغط الزر ▲ \ ▼ لإختيار قائمة الصورة.
- ٢ - اضغط الزر ► ثم الزر ▲ \ ▼ لإختيار Contrast و Brightness و Colour و Sharpness.
- ٣ - اضغط زر التلفزيون / الصوت والصورة للرجوع للمشاهدة العادية للتلفزيون.
- ٤ - اضغط الزر موافق لتقوم بتخزينها لصورة المستخدم.
- ٥ - اضغط بصفة متكررة على زر القائمة MENU للرجوع إلى المشاهدة العادية للتلفزيون.

### العين (إختيارية)

## ضبط الصوت (إختياري)

### X-WAVE (الصوت اللا سلكي) (إختياري)

يمكنك أيضاً الاستماع إلى الصوت من خلال مستقبل FM.

١. اضغط زر **MENU** ثم زر **▼** أو **▲** لإختيار قائمة **Sound**.
٢. اضغط زر **▶** ثم زر **▼** أو **▲** لإختيار **X-WAVE**.
٣. اضغط زر **▶** ثم زر **▼** أو **▲** لإختيار **SET Frequency**.
٤. اضغط زر **▶** لضبط التردد من قائمة **X-WAVE**.
٥. استعمل الأرقام من ٠ إلى ٩ أو اضغط زر **▶** أو **◀** لطابقة تردد جهاز التلفزيون بتردد مستقبل FM.

### ملاحظة:

١. إن كان الاستقبال ضعيفاً، اختر تردداً آخر.
٢. للحصول على أفضل نتائج، لا بد إلا نزيد المسافة بين التلفزيون ومستقبل FM عن ١٦.٤ قدماً.
٣. في بعض الأماكن قد تضعف قدرة وحدة إرسال موجات FM، كما هو الحال بالقرب من برج الإرسال.
٤. قد تعتمد حساسية الاستقبال على نوع المستقبل (راديو FM).

### إختيار الصوت السريع

عند تشغيل هذه الوظيفة، فإن الصوت سوف يصبح أكثر تركيزاً وتكبيراً عن الصوت العادي.

- ١ - اضغط زر القائمة **MENU** ثم اضغط زر **▲** أو **▼** لإختيار قائمة الصوت.
- ٢ - اضغط زر **▶** ثم زر **▲** أو **▼** لإختيار **Turbo Sound**.
- ٣ - اضغط زر القائمة **▶** ثم اضغط زر **▲** أو **▼** لإختيار **On** أو **Off**.
- ٤ - اضغط زر **OK** أو زر **◀**.
- ٥ - اضغط بصفة متكررة على زر القائمة **MENU** للرجوع إلى المشاهدة العادية للتلفزيون.

### إختيار مخرج الصوت

في وضع الصوت والصورة يمكنك اختيار مخرج الصوت للسماعات اليميني واليسرى.

اضغط بصورة متكررة على الأزرار **\*/2/1** لإختيار مخرج الصوت.

**يسار+يمين:** الإشارة الصوتية من مدخل الصوت الأيسر تتجه إلى السماعة اليسرى وإشارة الصوت من مدخل الصوت اليمين يتم إرسالها إلى السماعة اليمين.

**يسار+يسار:** الإشارة الصوتية من مدخل الصوت الأيسر يتم إرسالها إلى السماعات اليسرى واليمين.

**يمين+يمين:** الإشارات الصوتية من مدخل الصوت الأيمن يتم إرسالها إلى السماعات اليسرى واليمين.

### SSM (ذاكرة حالة الصوت)

يمكنك اختيار وضع ضبط الصوت المفضل لديك: تخيلي: مسطح، موسيقي، أفلام أو حديث عادي ويمكن الضبط أيضاً لتردد الصوت في الإكوالايزر.

- ١ - اضغط زر القائمة **MENU** ثم اضغط زر **▲** أو **▼** لإختيار قائمة الصوت.
- ٢ - اضغط زر الأيمن ثم زر لأعلى وأسفل لإختيار وضع الضبط **SSM**.

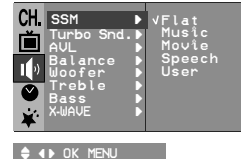

- ٢ - اضغط زر **▶** ثم زر لأعلى وأسفل لإختيار ضبط الصورة في قائمة السحب لأسفل **SSM**.

### ضبط تردد الصوت.

- أ - اضغط زر الأيمن في قائمة المستخدم لعرض القائمة الفرعية المستخدم.
- ب - اضغط زر الحركة لليمين واليسار لإختيار نطاق الصوت.
- ج - ويتم إعداد مستوى الصوت المناسب بز الحركة إلى أعلى وإلى أسفل.
- د - اضغط زر موافق لتخزينها لمستخدمي الصوت.

اضغط بصفة متكررة على زر القائمة **MENU** للرجوع إلى المشاهدة العادية للتلفزيون.

### ضبط الصوت

يمكنك ضبط التوازن أو AVL (ضبط مستوى الصوت أوتوماتيكياً). ويقوم ضبط مستوى الصوت AVL بالمحافظة على مستوى درجة الصوت في نفس المستوى حتي في حالة تغيير البرامج. أما الصوت التريو فهو يصدر صوتاً مجسماً مثل صالات الأوبرا. إذا قمت بتحويل DBS إلى وضع التشغيل فإن الجهاز سيصدر صوتاً ديناميكياً بنغمة باص. فإذا قمت بتحويل درجة جهارة الصوت إلى وضع التشغيل الأوتوماتيكي فإن الجهاز يحتفظ أوتوماتيكياً بمستوي درجة الصوت المتوازن حتي ولو قمت بتغيير البرامج. أما الصوت التريو فهو يقدم صوتاً مجسماً كما في صالات الأوبرا.

- ١ - اضغط زر القائمة **MENU** ثم اضغط زر **▲** أو **▼** لإختيار قائمة الصوت.
- ٢ - اضغط زر **▶**. اضغط زر إلى أعلى وإلى أسفل لإختيار بند الصوت المطلوب مثل: **AVL** أو **Balance**.
- ٣ - يتم إجراء الضبط المطلوب باستخدام الأزرار **▶** أو **▲** أو **▼** أو زر موافق.
- ٧ - اضغط زر **OK**.
- ٥ - اضغط بصفة متكررة على زر القائمة **MENU** للرجوع إلى المشاهدة العادية للتلفزيون.

## ضبط الصوت (إختياري)

**الاستقبال الاستريو / المزدوج (إختياري).**  
 عند اختيار أحد البرامج فإن المعلومات الخاصة بصوت المحطة تظهر بعد اختفاء رقم البرنامج واسم المحطة.  
 السماعات.  
**المزدوج ٢:** وهو يقوم بإرسال لغة الإذاعة الثانوية إلى السماعات.  
**المزدوج ١+٢:** يرسل لغة منفصلة لكل سماعة.

### إستقبال الصوت NICAM (إختياري)

عرض على الشاشة  
**مونو**  
**ستريو**  
**مزدوج ١**

إذاعة  
 مونو  
 ستريو  
 مزدوج

إذا كان جهازك مزوداً بجهاز الاستقبال لاستقبال NICAM، فإن الصوت الرقمي العالي الجودة NICAM (الوحدة المتعددة الصوتية المركبة اللحظية) يمكن استقباله.  
 يمكن اختيار مخرج الصوت طبقاً لنوع الإذاعة التي يتم استقبالها كما يلي بالضغط على الزر ١/٢/٣ \* بصفة متكررة.

- ١ - عند إستقبال إرسال NICAM فردي (مونو)، يمكنك إختيار NICAM مونو أو FM مونو.
- ٢ - عند إستقبال الإرسال NICAM ستريو، يمكنك إختيار NICAM ستريو أو FM مونو. وإذا كانت إشارة الستريو ضعيفة، يتم التحويل إلى FM مونو.
- ٣ - عند إستقبال إرسال NICAM مزدوج، يمكنك إختيار NICAM المزدوج ١ أو NICAM المزدوج ٢ أو NICAM المزدوج ١+٢ أو الإختيار الفردي (مونو). وعند إختيار وضع الضبط مونو مع إرسال FM إن شاشة العرض مونو (لون فردي) تظهر علي الشاشة.

### اختبار الصوت الفردي

عند الاستقبال الاستريو إذا كانت إشارة الاستريو ضعيفة يمكنك التحويل إلى الإختيار الفردي بالضغط على الزر ١/٢/٣ \* وفي الاستقبال الفردي يتم تحسين عمق الصوت. ولغرض التحويل إلى الاستريو اضغظ الزر ١/٢/٣ \* مرة أخرى.

### اختبار اللغة للإذاعة بلغة مزدوجة

عند أستقبال برنامج في لغتين (لغة مزدوجة) يمكنك التحويل إلى المزدوج ١ أو المزدوج ٢ أو (المزدوج ١-٢) بالضغط على الزر ١/٢/٣ \* بصفة متكررة.  
**الإختيار ١:** وهو يقوم بإرسال لغة الإذاعة الابتدائية إلى

## ضبط الوقت

- ٥ - وظيفة التشغيل في الوقت فقط ! اضغظ الزر ► ثم الزر ١ ▲  
 ▼ لضبط مستوي درجة الصوت.
- ٦ - اضغظ الزر OK.
- ٧ - اضغظ بصفة متكررة على زر القائمة MENU للرجوع إلى المشاهدة العادية للتلفزيون.

### ملاحظة:

- ١ - تعمل هذه الوظيفة فقط في وضع الانتظار.
- ب- لمشاهدة وقت التشغيل / الإيقاف الباقي، يتم إختيار قائمة الوقت.
- ج - عند فصل الكهرباء من مفتاح الكهرباء الرئيسي، يعاد ضبط الوقت ويتحول وقت التشغيل / الإيقاف إلى وضع الفصل.
- د - بعد تشغيل الجهاز لمدة ساعتين بوظيفة تشغيل الوقت فإن يتحول تلقائياً رجوعاً إلي وضع الانتظار إلا إذا تم الضغظ علي أحد الأزرار.

### الإيقاف الأتوماتيكي بالتوقيت

إذا قمت بتشغيل وضع الانتظار الأتوماتيكي (AUTOSLEEP) من خلال قائمة السحب لأسفل فإن الجهاز يتحول أوتوماتيكياً إلى وضع الانتظار بعد ١٠ دقائق تقريباً بعد توقف إرسال محطة التلفزيون إذا لم تكن هناك أي إشارات.

- ١ - اضغظ زر القائمة MENU ثم اضغظ الزر ١ ▲ ▼ لإختيار قائمة لوقت.
- ٢ - اضغظ الزر الأيمن ثم الزر لأعلي وأسفل لإختيار وضع الانتظار الأتوماتيكي (AUTO SLEEP).
- ٣ - اضغظ الزر الأيمن ثم الزر لأعلي وأسفل لإختيار وضع التشغيل أو الإيقاف لقائمة السحب لأسفل لوضع الانتظار الأتوماتيكي (AUTO SLEEP).
- ٤ - اضغظ الزر OK أو الزر ►.
- ٥ - اضغظ بصفة متكررة على زر القائمة MENU للرجوع إلى المشاهدة العادية للتلفزيون.



### ضبط الساعة

- ١ - اضغظ زر القائمة MENU ثم اضغظ الزر ١ ▲ ▼ لإختيار قائمة لوقت.
- ٢ - اضغظ زر القائمة ► ثم اضغظ الزر ١ ▲ ▼ لإختيار Clock.
- ٣ - اضغظ الزر ► ثم الزر ١ ▲ ▼ لضبط الساعة.
- ٤ - اضغظ الزر ► ثم الزر ١ ▲ ▼ لضبط الدقيقة.
- ٥ - اضغظ الزر OK.
- ٦ - اضغظ بصفة متكررة على زر القائمة MENU للرجوع إلى المشاهدة العادية للتلفزيون.

### ضبط تايمر التشغيل / الإيقاف

باستخدام هذه الوظيفة في وضع التشغيل ON، فإن الجهاز يقوم بالتحويل أوتوماتيكياً إلى وضع التشغيل أو الإيقاف عند وقت سابق التحديد. يجب أن تضبط الوقت بصورة صحيحة قبل استخدام وظيفة التوقيت للتشغيل / الإيقاف.

- ١ - اضغظ زر القائمة MENU ثم اضغظ الزر ١ ▲ ▼ لإختيار قائمة لوقت.
- ٢ - اضغظ زر القائمة ► ثم اضغظ الزر ١ ▲ ▼ لإختيار Time أو On.
- ٣ - اضغظ الزر ► ثم الزر ١ ▲ ▼ لضبط الساعة.
- ٤ - اضغظ الزر ► ثم الزر ١ ▲ ▼ لضبط الدقيقة.

## الوظائف الأخرى

### أوضاع التلفزيون والصوت والصورة

يمكن ضبط المدخلات لكل من وضع التلفزيون أو وضع الصوت والصورة. ويتم استخدام وضع الصوت والصورة عند توصيل مسجل فيديو كاسيت أو معدات أخرى بالجهاز.

**ملاحظة:** عند توصيل جهاز فيديو عن طريق مخرج الأرياء، فإن الجهاز يتم استخدامه في وضع التلفزيون. أنظر الجزء الخاص بتوصيل المعدات الخارجية.

- 1 - اضغط زر القائمة MENU ثم اضغط الزر ▲ \ ▼ لاختيار قائمة لوقت.
- 2 - اضغط الزر الأيمن ثم الزر لأعلى وأسفل لاختيار الإدخال.
- 3 - اضغط الزر الأيمن ثم الزر لأعلى وأسفل لاختيار وضع التلفزيون أو وضع الصوت والصورة AV (AV1 أو AV2) أو AV3 (إختياري) أو S-VIDEO (إختياري) أو PONENT-COM (إختياري) في قائمة السحب لأسفل والخاصة بالمدخل.
- AV أو AV1 : جهاز الفيديو متصل بمقبس الـ يوروسكارت أو جاك بجهاز التلفزيون.
- AV2 : جهاز الفيديو متصل بمقبس AV2 على بجهاز التلفزيون. (إختياري)
- AV3 : جهاز الفيديو متصل بمقبس AV3 على بجهاز التلفزيون. (إختياري)
- S-VIDEO : جهاز الفيديو VCR S-VIDEO متصل بمدخل يوروسكارت في الجهاز. (إختياري)
- COMPONENT : المكونات متصلة بمقابس مدخل المكونات في الجهاز. (إختياري)
- 4 - اضغط بصفة متكررة على زر القائمة MENU للرجوع إلى المشاهدة العادية للتلفزيون.

وعلى التبادل يمكنك إختيار وضع التلفزيون أو وضع الصوت والصورة بالضغط على زر التلفزيون/الصوت والصورة.

للرجوع إلى وضع التلفزيون، اضغط زر القنوات إلى أعلى أو إلى أسفل أو أزرار الأرقام.

### التحويل الأوتوماتيكي للصوت والصورة (إختياري)

إذا قام جهاز الفيديو لديك بإخراج صوت التحويل عند تشغيله ليعرض من جهاز الفيديو الموصل بمخرج الـ يوروسكارت سوكت، فإن الجهاز سوف يتحول إلى الوضع AV أو AV1 أوتوماتيكيا في حالة إدخال إشارة الصوت والصورة. ولكن إذا أردت أن تستمر في مشاهدة وضع التلفزيون، فعليك بالضغط على أزرار الحركة إلى أعلى وإلى أسفل أو على أزرار الأرقام.

إضغط زر التلفزيون / الصوت والصورة للعودة إلى وضع الصوت والصورة.

### مفتاح منع التشغيل من قبل الأطفال

يمكن ضبط جهاز التلفزيون بحيث يلزم استخدام الريموت كنترول لغرض التحكم فيه. وهذه الخاصية يمكن إستخدامها لمنع الأطفال من مشاهدة التلفزيون بدون إذن.

- 1 - اضغط زر القائمة MENU ثم اضغط الزر ▲ \ ▼ لاختيار قائمة لوقت.
  - 2 - اضغط الزر الأيمن ثم الزر لأعلى وأسفل لاختيار قفل حماية الأطفا .
  - 3 - اضغط الزر الأيمن ثم الزر لأعلى وأسفل لاختيار وضع التشغيل أو الإيقاف لقائمة السحب لأسفل الخاصة بقفل حماية الأطفا .
  - 4 - اضغط الزر OK أو الزر ◀.
  - 5 - اضغط بصفة متكررة على زر القائمة MENU للرجوع إلى المشاهدة العادية للتلفزيون.
- مع وجود القفل في وضع التشغيل، تظهر شاشة العرض (مفتاح منع التشغيل يعمل) على الشاشة، وذلك عند الضغط على أي زر على اللوحة الأمامية أثناء مشاهدة التلفزيون.

**ملاحظة:** لن تظهر شاشة بيان تشغيل قفل حماية الأطفال على الشاشة في حالة الضغط على أي زر في القائمة الأمامية عند عرض الفوائم.

### الخلفية الزرقاء (إختياري)

إذا قمت باختيار وضع التشغيل للخلفية الزرقاء BLUE BACK بقائمة السحب لأسفل ستظهر خلفية زرقاء على الشاشة عندما تكون هناك إشارات ضعيفة أو لا توجد إشارة.

- 1 - اضغط زر القائمة MENU ثم اضغط الزر ▲ \ ▼ لاختيار قائمة لوقت.
- 2 - اضغط الزر الأيمن ثم الزر لأعلى وأسفل لاختيار الخلفية الزرقاء.
- 3 - اضغط الزر الأيمن ثم الزر لأعلى وأسفل لاختيار التشغيل أو الإيقاف لقائمة السحب لأسفل الخاصة بالخلفية الزرقاء.
- 4 - اضغط الزر OK أو الزر ◀.
- 5 - اضغط بصفة متكررة على زر القائمة MENU للرجوع إلى المشاهدة العادية للتلفزيون.

## الوظائف الأخرى

### لعبة الفيديو (إختياري)

الألعاب وظيفية إختيارية والجهاز المزود بالألعاب هو وحده الذي يمكنه أداء هذه الوظيفة باستخدام الريموت كونترول.

١ - اضغط زر القائمة MENU ثم اضغط الزر ▲ \ ▼ لإختيار قائمة لوقت.

٢ - اضغط زر الحركة اليمين ثم زر الحركة لأعلى وأسفل لإختيار الألعاب.

٣ - اضغط زر الحركة اليمين لإختيار وضع الألعاب.

٤ - اضغط زر القائمة ▲ \ ▼ ثم اضغط الزر OK. (راجع صفحة لعبة الفيديو)

### ملاحظة:

أ - اضغط زر التلفزيون / الصوت والصورة أو زر القائمة للرجوع إلي وضع المشاهدة العادية للتلفزيون.  
ب - إذا كنت ترغب في تشغيل لعبة جديدة اضغط الزر الأحمر RED للبدء مرة أخرى أثناء اللعبة.

### جهاز التوقيت لغرض النوم

إنك لا تحتاج لأن تتذكر إطفاء الجهاز قبل أن تذهب للنوم. فجهاز التوقيت عند النوم يقوم بالتحويل أوتوماتيكيا لتحويل الجهاز إلى وضع الإنتظار بعد إنقضاء مدة زمنية معينة.

إضغط زر جهاز التوقيت (النوم) لإختيار عدد الدقائق. يظهر عرض الساعة على الشاشة يتبعه القيمة :١٠، ٢٠، ٣٠، ٦٠، ٩٠، ١٢٠، ١٨٠ و ٢٤٠ ويبدأ التايمر في الحساب من عدد الدقائق المختارة.

### ملاحظة:

أ - لمشاهدة وقت النوم المتبقي في جهاز التوقيت، إضغط زر التوقيت مرة.

ب - لإلغاء توقيت النوم، يتم تكرار الضغط على زر التوقيت حتي تظهر الشاشة المبينة.

ج - عند إطفاء جهاز التوقيت، فإن الجهاز يلغي المدة الزمنية المسبقة للتوقيت.



## قائمة بحث وإصلاح الأعطال

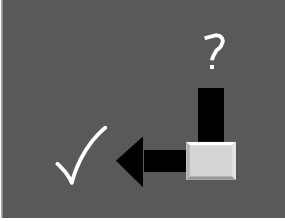

### مظاهر الأعطال

لا توجد صورة ولا صوت

الصوت يعمل والصورة ضعيفة

الصورة تعمل والصوت ضعيف

الصورة مشوشة

خطوط أو خدوش في الصورة

إستقبال ضعيف لبعض القنوات

لا توجد ألوان

الألوان ضعيفة

الريموت كونترول لا يعمل

إفحص هذه العناصر وحاو ضبطها

- |   |                          |
|---|--------------------------|
| الفيشة الرئيسية (توصيل الفيشة وفتح الجهاز)  | <input type="checkbox"/> |
| هل جهاز التلفزيون تم فتح مفتاحه             | <input type="checkbox"/> |
| جرب قناة أخرى (إشارة ضعيفة)                 | <input type="checkbox"/> |
| إفحص الإيريال (مثبت في جهاز التلفزيون؟)     | <input type="checkbox"/> |
| إفحص الأريال (سلك مفصو)                     | <input type="checkbox"/> |
| إفحص الأريال                                | <input type="checkbox"/> |
| إفحص بخصوص التداخل والشوشرة المحلية         | <input type="checkbox"/> |
| اضبط الكونتراسست (تباين الصورة)             | <input type="checkbox"/> |
| اضبط الإضاءة                                | <input type="checkbox"/> |
| اضبط اللون                                  | <input type="checkbox"/> |
| اضبط درجة الصوت                             | <input type="checkbox"/> |
| إفحص البطاريات في الريموت كونترول           | <input type="checkbox"/> |
| إفحص مخارج الصوت والصورة (جهاز الفيديو فقط) | <input type="checkbox"/> |

<input type="checkbox"/>	<input type="checkbox"/>	<input type="checkbox"/>	<input type="checkbox"/>	<input type="checkbox"/>	<input type="checkbox"/>	<input type="checkbox"/>	<input type="checkbox"/>	<input type="checkbox"/>
<input type="checkbox"/>	<input type="checkbox"/>	<input type="checkbox"/>	<input type="checkbox"/>	<input type="checkbox"/>	<input type="checkbox"/>	<input type="checkbox"/>	<input type="checkbox"/>	<input type="checkbox"/>
<input type="checkbox"/>	<input type="checkbox"/>	<input type="checkbox"/>	<input type="checkbox"/>	<input type="checkbox"/>	<input type="checkbox"/>	<input type="checkbox"/>	<input type="checkbox"/>	<input type="checkbox"/>
<input type="checkbox"/>	<input type="checkbox"/>	<input type="checkbox"/>	<input type="checkbox"/>	<input type="checkbox"/>	<input type="checkbox"/>	<input type="checkbox"/>	<input type="checkbox"/>	<input type="checkbox"/>
<input type="checkbox"/>	<input type="checkbox"/>	<input type="checkbox"/>	<input type="checkbox"/>	<input type="checkbox"/>	<input type="checkbox"/>	<input type="checkbox"/>	<input type="checkbox"/>	<input type="checkbox"/>
<input type="checkbox"/>	<input type="checkbox"/>	<input type="checkbox"/>	<input type="checkbox"/>	<input type="checkbox"/>	<input type="checkbox"/>	<input type="checkbox"/>	<input type="checkbox"/>	<input type="checkbox"/>
<input type="checkbox"/>	<input type="checkbox"/>	<input type="checkbox"/>	<input type="checkbox"/>	<input type="checkbox"/>	<input type="checkbox"/>	<input type="checkbox"/>	<input type="checkbox"/>	<input type="checkbox"/>
<input type="checkbox"/>	<input type="checkbox"/>	<input type="checkbox"/>	<input type="checkbox"/>	<input type="checkbox"/>	<input type="checkbox"/>	<input type="checkbox"/>	<input type="checkbox"/>	<input type="checkbox"/>
<input type="checkbox"/>	<input type="checkbox"/>	<input type="checkbox"/>	<input type="checkbox"/>	<input type="checkbox"/>	<input type="checkbox"/>	<input type="checkbox"/>	<input type="checkbox"/>	<input type="checkbox"/>
<input type="checkbox"/>	<input type="checkbox"/>	<input type="checkbox"/>	<input type="checkbox"/>	<input type="checkbox"/>	<input type="checkbox"/>	<input type="checkbox"/>	<input type="checkbox"/>	<input type="checkbox"/>

