

Veiligheidsmaatregelen

Lees deze veiligheidsmaatregelen aandachtig door alvorens het product te gebruiken.

 **Waarschuwing** Het negeren van de waarschuwingen kan ernstige verwondingen, ongelukken of de dood tot gevolg hebben.

 **Opmerking** Het negeren van opmerkingen kan leiden tot lichte verwondingen of schade aan het product.

Voorzorgsmaatregelen tijdens het installeren van het product

Waarschuwing

- **Blijf uit de buurt van warmtebronnen, zoals elektrische verwarmingen.**
 - Het negeren van deze waarschuwing kan leiden tot elektrische schokken, defecten of vervormingen van het product.
- **Houd het anti-vochtmateriaal en de vinyl verpakking uit de buurt van kinderen.**
 - Het anti-vochtmateriaal is schadelijk en mag niet worden doorgeslikt. Indien het materiaal wordt doorgeslikt, dient u het slachtoffer te laten braken en naar het dichtstbijzijnde ziekenhuis te brengen. De vinyl verpakking kan tot verstikking leiden. Houd de verpakking uit de buurt van kinderen.
- **Leg geen zware voorwerpen op de monitor en ga niet op het product zitten.**
 - Het breken van de behuizing of het laten vallen van het product kan verwondingen veroorzaken. Met name kinderen dienen hierop te letten.
- **Laat het stroom- of signaalsnoer niet onbeheerd achter op looppaden.**
 - Mensen kunnen over het snoer struikelen, hetgeen tot elektrische schokken, brand, een defect product of verwondingen kan leiden.
- **Installeer het product op een opgeruimde en droge plek.**
 - Stof of vocht kan tot elektrische schokken, brand of schade aan het product leiden.
- **Indien u rook, andere geuren of vreemde geluiden waarneemt, dient u het stroomsnoer los te koppelen en contact op te nemen met het servicecentrum.**
 - Voortzetting van het gebruik van het product zonder maatregelen te treffen kan leiden tot elektrische schokken of brand.
- **Indien u het product laat vallen of de behuizing breekt, dient u de monitor uit te schakelen en het stroomsnoer los te koppelen.**
 - Voortzetting van het gebruik van het product zonder maatregelen te treffen kan leiden tot elektrische schokken of brand. Neem contact op met het servicecentrum.
- **Laat geen metalen voorwerpen, zoals munten, haarpinnen, eetstokjes of draden, of ontvlambare voorwerpen, zoals papier en lucifers, in het product vallen. Met name kinderen dienen hierop te letten.**
 - Het negeren van deze waarschuwing kan leiden tot elektrische schokken, brand of verwondingen. Indien u een vreemd object in het product laat vallen, dient u het stroomsnoer los te koppelen en contact op te nemen met het servicecentrum.

Opmerking

- **Controleer of het ventilatiegat van het product niet wordt geblokkeerd. Installeer het product op een ruime plek (meer dan 10cm vanaf de muur).**
 - Het te dicht bij de muur installeren van het product kan leiden tot vervorming van het product of brand (beide veroorzaakt door interne hitte).
- **Blokkeer het ventilatiegat van het product niet met tafelkleden of gordijnen.**
 - Oververhitting van het binnenste van het product kan leiden tot vervorming van het product of brand.
- **Installeer het product op een plat en stabiel vlak, waar het product niet vanaf kan vallen.**
 - Het vallen van het product kan leiden tot verwondingen of een defecte product.
- **Installeer het product op een plek waarop geen sprake is van elektromagnetische interferentie.**
- **Stel het product niet bloot aan direct zonlicht.**
 - Hierdoor kan het product worden beschadigd.

Veiligheidsmaatregelen

Voorzorgsmaatregelen met betrekking tot elektrische stroom

Waarschuwing

- **Sluit het stroomsnoer aan op een geaarde aansluiting.**
 - Het negeren van deze waarschuwing kan leiden tot elektrocutie of verwondingen.
- **Maak alleen gebruik van het aangegeven voltage.**
 - Het negeren van deze waarschuwing kan leiden tot schade aan het product of elektrocutie.
- **Tijdens onweer dient u het stroomsnoer of de signaalkabel los te koppelen.**
 - Het negeren van deze waarschuwing kan leiden tot elektrocutie of het uitbreken van brand.
- **Sluit meerdere verlengingssnoeren, elektrische apparatuur of elektrische verwarmingen niet op één stopcontact aan. Maak gebruik van een geaarde stekkerdoos, die speciaal voor computers is ontworpen.**
 - Het negeren van deze waarschuwing kan leiden tot brand (veroorzaakt door oververhitting).
- **Raak de netstekker niet aan met natte handen. Indien de stekkerpinnen nat of stoffig zijn, dient u de pinnen volledig te laten drogen of het stof af te vegen.**
 - Het negeren van deze waarschuwing kan leiden tot elektrocutie (veroorzaakt door teveel vocht).
- **Indien u van plan bent om het product lange tijd niet te gebruiken, dient u het netsnoer van de monitor los te koppelen.**
 - Stof kan brand veroorzaken. Slijtage van de isolatie kan leiden tot lekstroom, elektrische schokken of brand.
- **Breng het netsnoer terug in de originele staat.**
 - Het niet in de originele staat terugbrengen van het netsnoer kan leiden tot het uitbreken van brand.
- **Houd het netsnoer tijdens het loskoppelen bij de stekker vast. Buig het netsnoer niet door teveel kracht uit te oefenen en leg geen zware voorwerpen op het netsnoer.**
 - Het netsnoer kan worden beschadigd, hetgeen kan leiden tot elektrische schokken of brand.
- **Plaats geen geleiders (zoals metalen eetstokjes) in het ene einde van het netsnoer als het andere einde is aangesloten op het stopcontact aan de muur. Raak het netsnoer niet aan als u het netsnoer zojuist op de wandcontactdoos heeft aangesloten.**
 - U kunt worden geëlektrocuteerd.
- **Het netsnoer wordt gebruikt als belangrijkste uitschakelingsvoorziening. Zorg dat de connector makkelijk toegankelijk is na aansluiting.**

Opmerking

- **Koppel het netsnoer niet los terwijl het product nog in gebruik is.**
 - Elektrische schokken kunnen het product beschadigen.

Voorzorgsmaatregelen tijdens het verplaatsen van het product

Waarschuwing

- **Controleer of het product is uitgeschakeld.**
 - U kunt worden geëlektrocuteerd of het product kan worden beschadigd.
- **Verwijder alle kabels alvorens het product te verplaatsen.**
 - U kunt worden geëlektrocuteerd of het product kan worden beschadigd.

Veiligheidsmaatregelen

Opmerking

- **Stel het product tijdens verplaatsingen niet bloot aan schokken of trillingen.**
 - U kunt worden geëlectrocuteerd of het product kan worden beschadigd.
- **Gooi de productverpakking niet weg. U kunt deze gebruiken voor het verplaatsen van het product.**
- **Richt het voorpaneel naar voren en houd het product tijdens het verplaatsen met twee handen vast.**
 - Het laten vallen van het product kan leiden tot beschadigingen aan het product, elektrische schokken of brand. Neem contact op met het servicecentrum voor reparatie.

Voorzorgsmaatregelen tijdens het gebruik van het product

Waarschuwing

- **Haal het product niet uit elkaar en voer zelf geen reparaties of aanpassingen uit.**
 - Dit kan leiden tot brand, elektrische schokken of ongelukken.
 - Neem voor controle, kalibrering of reparatie contact op met het servicecentrum.
- **Spuit geen water op het product en reinig de monitor niet met ontvlambare stoffen (verdunner of benzine). Dit kan leiden tot brand, elektrische schokken of ongelukken.**
- **Stel het product niet bloot aan water.**
 - Dit kan leiden tot brand, elektrische schokken of ongelukken.

Opmerking

- **Bewaar geen ontvlambare stoffen bij het product.**
 - Het onzorgvuldig omgaan met ontvlambare stoffen kan leiden tot explosies of brand.
- **Bij het reinigen van het bruine oppervlak van de elektronenbuis, dient u het netsnoer los te koppelen en het oppervlak met een zacht doekje te reinigen, om krassen te voorkomen. Reinig het product niet met een natte doek.**
 - Het water kan in het product sijpelen, hetgeen tot elektrische schokken of ernstige defecten kan leiden.
- **Gun uw ogen regelmatig rust.**
- **Houd het product te allen tijde schoon.**
- **Neem tijdens het werken aan het product een comfortabele en natuurlijke lichaamshouding aan, om de spieren te ontspannen.**
- **Neem regelmatig een pauze als u lange tijd aan het product werkt.**
- **Oefen geen sterke druk op het paneel uit met uw handen of scherpe voorwerpen, zoals nagels, potloden of pennen, en bekras het paneel niet.**
- **Bewaar afstand tot het product.**
 - Uw zicht kan verminderen als u te dicht op het product zit.
- **Zie de Gebruiksaanwijzing voor meer informatie over het instellen van de juiste resolutie en frequentie.**
 - Het negeren van deze waarschuwing kan leiden tot verminderd zicht.
- **Maak tijdens het reinigen van het product alleen gebruik van goedgekeurde reinigingsmiddelen. (Gebruik geen benzine, verdunner of alcohol.)**
 - Het negeren van deze waarschuwing kan leiden tot vervorming van het product.

Correct sorteren

- De fluorescerende lamp die wordt gebruikt in dit product bevat een kleine hoeveelheid kwik.
- Doe de lamp dus niet bij het gewone huishoudelijke afval.
Sorteer dit product volgens de reglementen van uw gemeente.

Voordat u het product op een PC aansluit

De monitorsteun bevestigen

- Voordat u de monitor in elkaar zet, controleert u of de voeding van de monitor, het computersysteem en andere aangesloten apparaten is uitgeschakeld.

1. Plaats de monitor met de voorkant naar boven gericht op een kussen of een zachte doek.
2. Monteer de monitorsteun op de steunkolom en druk de twee vergrendelingen op de onderkant naar buiten.
3. Sluit de steun zoals gemonteerd in stap 2 aan op de monitor totdat deze vastklikt.
4. Als alles in elkaar zit, pakt u de monitor voorzichtig op met het scherm naar u toe.

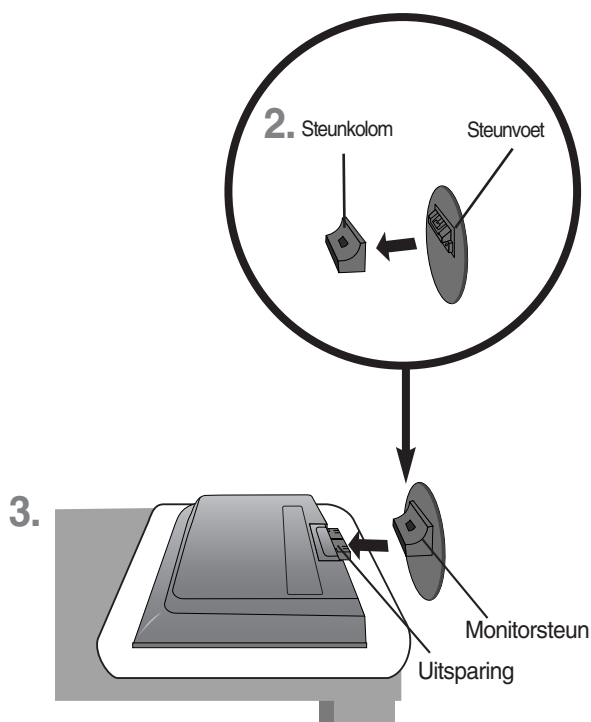

Belangrijk

- Houd het product niet op zijn kop aan de monitorsteun. De monitor kan dan vallen en beschadigd raken of letsel aan uw voeten veroorzaken.
- Om verwondingen te voorkomen, moet u erop letten dat uw vingers niet klem raken bij het verschuiven van een deur of bij het verwijderen/bevestigen van de bekleding van de voet.

Voordat u het product op een PC aansluit

- Voordat u het product in elkaar zet, controleert u of de voeding van het product, het computersysteem en alle andere aangesloten apparaten zijn uitgeschakeld.

Het scherm plaatsen

Pas de positie van het scherm aan voor maximaal comfort.

- Kantelbereik : -3° - 10°

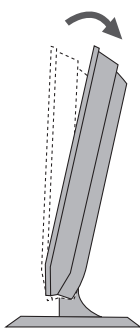

- Draaibereik : 350°

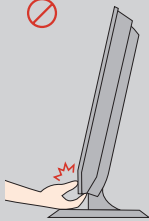
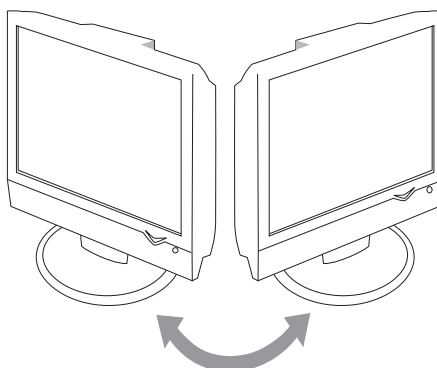

Waarschuwing:
Plaats uw vingers niet tussen het toestel en de steun als u de hoek van het scherm aanpast. U kunt hierbij uw vinger(s) bezeren.

Vergrendelen van het apparaat om diefstal te voorkomen

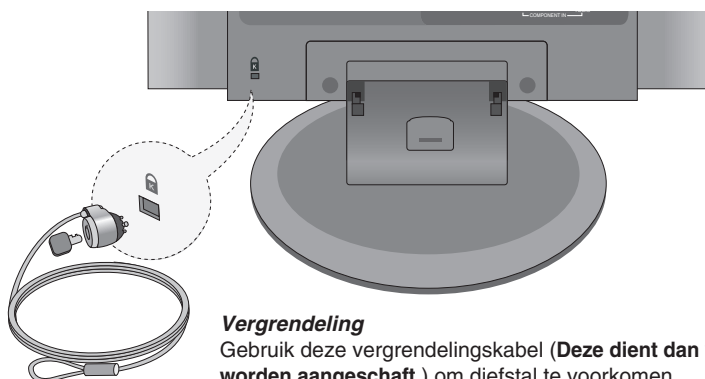

Vergrendeling

Gebruik deze vergrendelingskabel (**Deze dient dan wel apart te worden aangeschaft.**) om diefstal te voorkomen.

Naam en functie van de onderdelen

● Functie van de knoppen op de afstandsbediening (A Type)

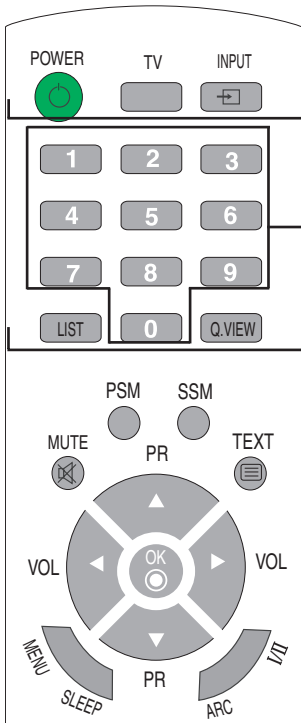

POWER (aan/uit)

TV: TV-knop

INPUT

Invoeren

TV
AV1
AV2
Component
✓ RGB
DVI

▲▼ OK

Elke keer dat u op INPUT drukt, verandert de knop als volgt:

TV → AV1 → AV2 → Component
→ RGB → DVI.

Als er niet binnen een aantal seconden een keuze wordt gemaakt, gaat het scherm automatisch naar het geselecteerde menu.

Nummerknoppen

Hiermee kunt u direct naar het gewenste kanaal gaan.

LIST (lijst): programmalijst

Met deze knop geeft u de programmalijst weer (0~ 99).

Programmalijst

0	C	01	5	C	07
1	C	35	6	C	50
2	C	05	7	C	51
3	C	11	8	C	41
4	C	04	9	C	63

▲▼ ◀▶ OK MENU

Opmerking: de tv-kanalen die blauw zijn weergegeven, zijn in het menu Programme Edit (programma bewerken) ingesteld om te worden overgeslagen.

Q.VIEW (snelle weergave): de knop voor snelle weergave
het vorige tv-kanaal weergeven

■ **OPMERKING:** bij zwakke stereosignalen tijdens stereo- of Nicam-stereo-uitzendingen kunt u het beste mono-ontvangst instellen.

● Batterijen in de afstandsbediening plaatsen

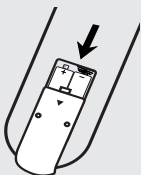

1. Open het klepje van het batterijvak.
2. Plaats de batterijen met de polen (+/-) op de juiste plaats.
3. Sluit het klepje van het batterijvak.
 - Lever gebruikte batterijen in als klein chemisch afval, zodat het milieu niet wordt belast.

Naam en functie van de onderdelen

● Functie van de knoppen op de afstandsbediening

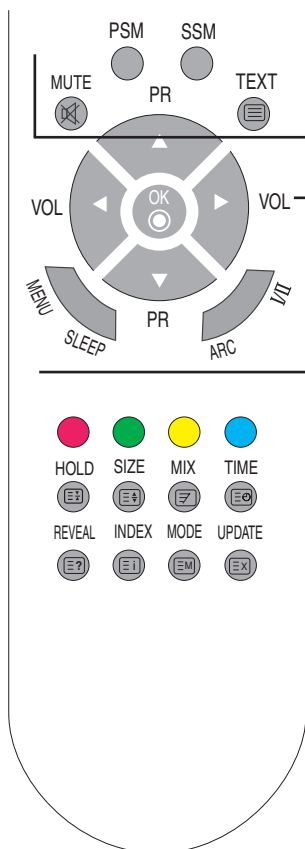

MUTE (dempen)

Hiermee schakelt u het geluid in of uit.

Knop PSM (Picture Status Memory, geheugen beeldstatus)

Druk enkele malen om de gewenste keuze te maken: **Dynamisch, Standaard, Mild, Spel, Gebruiker.**

Knop SSM (Sound Status Memory, geheugen audiostatus)

Met deze knop kiest u de geluidstoon.
Druk enkele malen om de gewenste keuze te maken: **Plat, Muziek, Film, Sport, Gebruiker.**

TEXT (tekst)

Hiermee schakelt u teletekst in of uit. De hoofdpagina of de laatst geselecteerde pagina wordt op het scherm weergegeven. Daarnaast ziet u een koptekst met informatie en een regel met opties onder op het scherm.

Knoppen PR (▲ ▼)

Hiermee kunt u het kanaal wijzigen.

Knoppen VOL (◀ ▶)

Hiermee kunt u het volume regelen.

Knop OK

Hierop drukt u nadat u de gewenste aanpassing hebt doorgevoerd.

MENU

Gebruik deze knop om het schermmenu te openen.

SLEEP (slaapstand): timer voor slaapstand

U kunt een tijdsduur instellen waarna TV/AV/RGB/Component/DVI in de stand-bystand moeten worden geschakeld. Druk meerdere keren op de knop om het aantal minuten te selecteren.

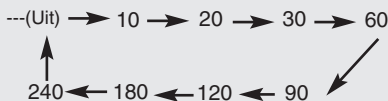

Naam en functie van de onderdelen

● Functie van de knoppen op de afstandsbediening

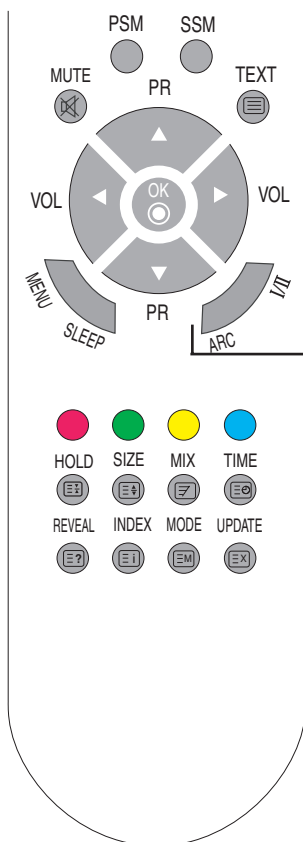

ARC

Hiermee regelt u de beeldgrootte op het scherm.

- In modus TV/Video: Spectacle (spektakel), Original (origineel), 4:3, 16:9, 14:9, Zoom1, Zoom2
- In modus RGB/DVI/Component: 4:3, 16:9

I/II: Keuze voor tweetalige- en geluidswegavemodus

Druk op deze knop

[TV]

- Om te schakelen van **Stereo** naar **Mono** bij stereo-uitzendingen of van **Nicam Stereo** naar **Nicam Mono** bij digitale uitzendingen.
- Om te schakelen van **Nicam Dual I** naar **Nicam Dual II** of **Nicam Dual I+II** bij Nicam-Dual-uitzendingen.
- Om te kiezen tussen **Dual I**, **Dual II** en **Dual I+II** bij tweetalige uitzendingen:
 - bij **Dual I** wordt de eerste uitzendtaal naar de luidsprekers gestuurd;
 - bij **Dual II** wordt de tweede uitzendtaal naar de luidsprekers gestuurd;
 - en bij **Dual I+II** wordt elke uitzendtaal naar een van de twee luidsprekers gestuurd.

[AV/Component]

In de AV/Component-stand kunt u de geluidswegavemodus voor de linker- of rechterluidspreker selecteren. Druk meerdere keren op de knop **I/II** om een geluidswegavemodus te selecteren.

- L+R : het geluidssignaal van de L-audio-ingang wordt naar de linkerluidspreker gestuurd, het geluidssignaal van de R-audio-ingang wordt naar de rechterluidspreker gestuurd.
- L+L : het geluidssignaal van de L-audio-ingang wordt naar zowel de linker- als de rechterluidspreker gestuurd.
- R+R : het geluidssignaal van de R-audio-ingang wordt naar zowel de linker- als de rechterluidspreker gestuurd.

Naam en functie van de onderdelen

Afstandsbediening - de teletekstfunctie gebruiken

Selecteer uw lokale teleteksttaal. (boer 30)

Is u dit niet doet, wordt teletekst mogelijk niet juist op het scherm weergegeven.

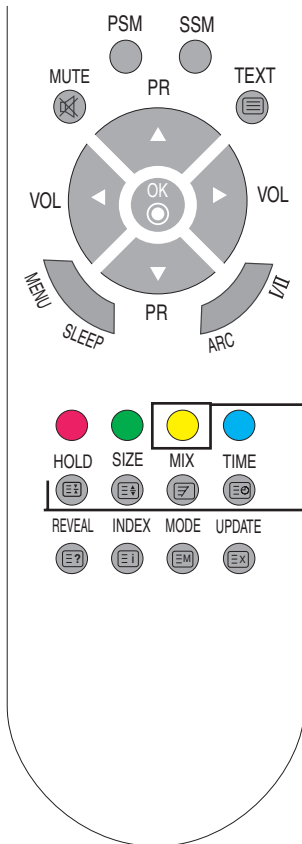

Gele knop

Favoriet programma aan:

favoriet kanaal rouleren

Favoriet programma uit:

het vorige geselecteerde tv-kanaal weergeven.

HOLD (vasthouden)

Druk op de knop om het automatisch rouleren van subpagina's te stoppen. Druk nogmaals op de knop om het automatisch rouleren te hervatten.

SIZE (grootte)

Druk meerdere keren op de knop om het bovenste deel en het onderste deel te bekijken en vervolgens terug te keren naar de normale grootte van de pagina.

MIX (combineren)

Hiermee worden de teletekstpagina's over het beeld van het tv-programma weergegeven. Druk nogmaals op deze knop om het beeld van het tv-programma uit te schakelen.

TIME (tijd)

Druk op deze knop om een subpagina te selecteren.

Het nummer van de subpagina wordt onder in het scherm weergegeven. U kunt op de RODE/GROENE knoppen, de knoppen ▲ ▼ of de cijfertoetsen drukken om de subpagina vast te houden of te wijzigen. Druk nogmaals op de knop om deze functie uit te schakelen.

Naam en functie van de onderdelen

Afstandsbediening - de teletekstfunctie gebruiken

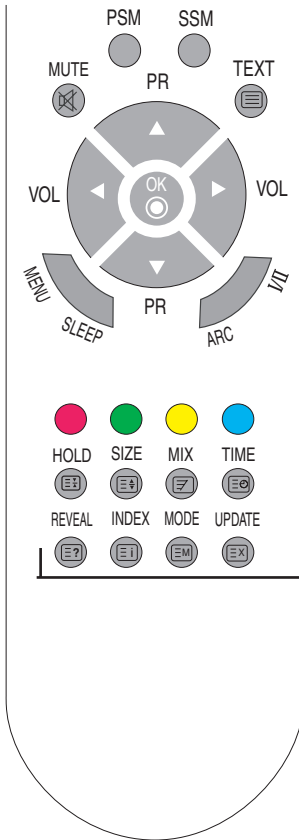

REVEAL (zichtbaar maken)

Druk op de knop om verborgen informatie weer te geven of te verbergen. Dit kunnen bijvoorbeeld oplossingen zijn voor raadsels en puzzels. Druk nogmaals op deze knop om de informatie weer uit beeld te laten verdwijnen.

INDEX

Hiermee wordt de hoofdindexopgave weergegeven.

MODE (stand)

De stand in de teletekstmodus wordt gewijzigd.

UPDATE (bijwerken)

Druk op deze knop om het tv-programma weer te geven.

Aan de bovenzijde van het scherm wordt aangegeven dat u nog in de teletekstmodus bent. Voordat u teletekst onderbreekt, kunt u een paginanummer selecteren. Wanneer de pagina is gevonden, wordt de regel met informatie kort op het scherm weergegeven. Druk nogmaals op de knop om teletekst opnieuw weer te geven.

Naam en functie van de onderdelen

● Functie van de knoppen op de afstandsbediening (B Type)

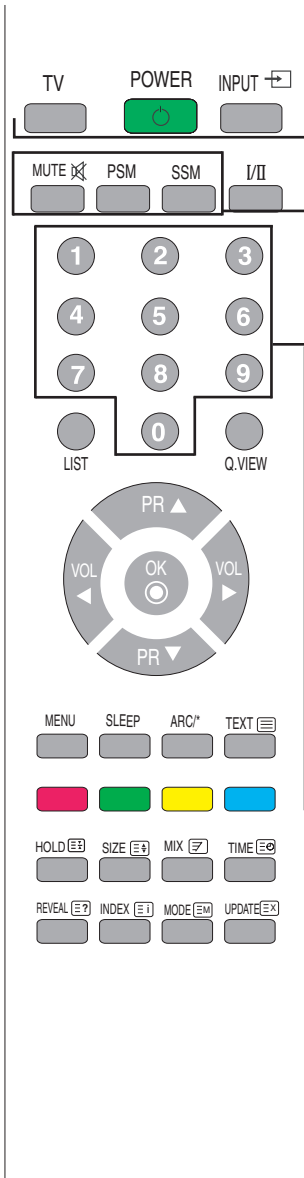

TV: TV-knop
POWER (aan/uit)
INPUT

Invoeren

TV
AV1
AV2
Component
✓ RGB
DVI

▲ ▼ OK

Elke keer dat u op INPUT drukt, verandert de knop als volgt:

TV → AV1 → AV2 → Component
→ RGB → DVI.

Als er niet binnen een aantal seconden een keuze wordt gemaakt, gaat het scherm automatisch naar het geselecteerde menu.

MUTE (dempen)

Hiermee schakelt u het geluid in of uit.

Knop PSM (Picture Status Memory, geheugen beeldstatus)

Druk enkele malen om de gewenste keuze te maken: **Dynamisch, Standaard, Mild, Spel, Gebruiker.**

Knop SSM (Sound Status Memory, geheugen audiostream)

Met deze knop kiest u de geluidstoon.

Druk enkele malen om de gewenste keuze te maken: **Plat, Muziek, Film, Sport, Gebruiker.**

Nummerknoppen

Hiermee kunt u direct naar het gewenste kanaal gaan.

- **OPMERKING:** bij zwakke stereosignalen tijdens stereo- of Nicam-stereo-uitzendingen kunt u het beste mono-ontvangst instellen.

Naam en functie van de onderdelen

Functie van de knoppen op de afstandsbediening

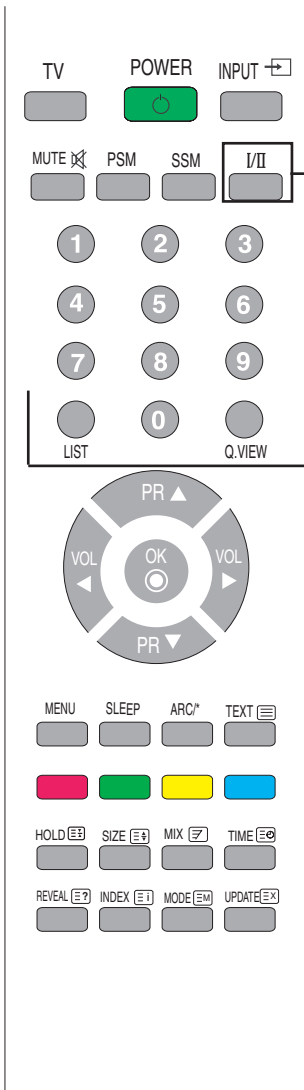

I/II: Keuze voor tweetalige- en geluidswaergavemodus

Druk op deze knop

[TV]

- Om te schakelen van **Stereo** naar **Mono** bij stereo-uitzendingen of van **Nicam Stereo** naar **Nicam Mono** bij digitale uitzendingen.
- Om te schakelen van **Nicam Dual I** naar **Nicam Dual II** of **Nicam Dual I+II** bij Nicam-Dual-uitzendingen.
- Om te kiezen tussen **Dual I**, **Dual II** en **Dual I+II** bij tweetalige uitzendingen:
bij **Dual I** wordt de eerste uitzendtaal naar de luidsprekers gestuurd; bij **Dual II** wordt de tweede uitzendtaal naar de luidsprekers gestuurd; en bij **Dual I+II** wordt elke uitzendtaal naar een van de twee luidsprekers gestuurd.

[AV/Component]

In de AV/Component-stand kunt u de geluidswaergave voor de linker- of rechterluidspreker selecteren. Druk meerdere keren op de knop **I/II** om een geluidswaergave te selecteren.

- L+R : het geluidssignaal van de L-audio-ingang wordt naar de linkerluidspreker gestuurd, het geluidssignaal van de R-audio-ingang wordt naar de rechterluidspreker gestuurd.
- L+L : het geluidssignaal van de L-audio-ingang wordt naar zowel de linker- als de rechterluidspreker gestuurd.
- R+R : het geluidssignaal van de R-audio-ingang wordt naar zowel de linker- als de rechterluidspreker gestuurd.

LIST (lijst): programmalijst

Met deze knop geeft u de programmalijst weer (0~ 99).

Programmalijst			
0	C	01	5 C 07
1	C	35	6 C 50
2	C	05	7 C 51
3	C	11	8 C 41
4	C	04	9 C 63

▲▼ ◀▶ OK MENU

Opmerking: de tv-kanalen die blauw zijn weergegeven, zijn in het menu Programme Edit (programma bewerken) ingesteld om te worden overgeslagen.

Q.VIEW (snelle waergave): de knop voor snelle waergave het vorige tv-kanal waergaven

Naam en functie van de onderdelen

● Functie van de knoppen op de afstandsbediening

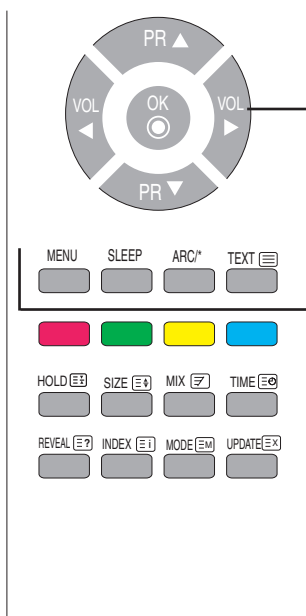

Knoppen PR (▲ ▼)

Hiermee kunt u het kanaal wijzigen.

Knoppen VOL (◀ ▶)

Hiermee kunt u het volume regelen.

Knop OK

Hierop drukt u nadat u de gewenste aanpassing hebt doorgevoerd.

MENU

Gebruik deze knop om het schermmenu te openen.

SLEEP (slaapstand): timer voor slaapstand

U kunt een tijdsduur instellen waarna TV/AV/Component/RGB/DVI in de stand-bystand moeten worden geschakeld. Druk meerdere keren op de knop om het aantal minuten te selecteren.

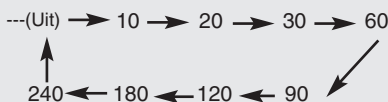

ARC

Hiermee regelt u de beeldgrootte op het scherm.

- In modus TV/Video: Spectacle (spektakel), Original (origineel), 4:3, 16:9, 14:9, Zoom1, Zoom2
- In modus RGB/DVI/Component: 4:3, 16:9

TEXT (tekst)

Hiermee schakelt u teletekst in of uit. De hoofdpagina of de laatst geselecteerde pagina wordt op het scherm weergegeven. Daarnaast ziet u een koptekst met informatie en een regel met opties onder op het scherm.

Naam en functie van de onderdelen

Afstandsbediening - de teletekstfunctie gebruiken

Selecteer uw lokale teleteksttaal. (boer 30)

Is u dit niet doet, wordt teletekst mogelijk niet juist op het scherm weergegeven.

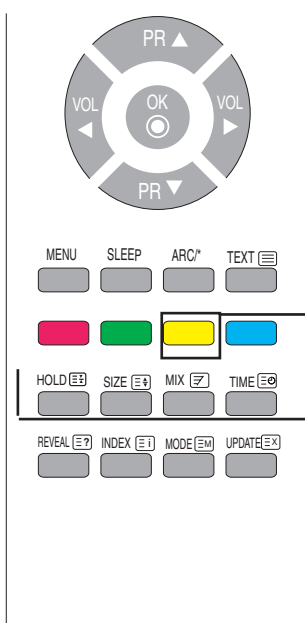

Gele knop

Favoriet programma aan:

favoriet kanaal rouleren

Favoriet programma uit:

het vorige geselecteerde tv-kanaal weergeven.

HOLD (vasthouden)

Druk op de knop om het automatisch rouleren van subpagina's te stoppen. Druk nogmaals op de knop om het automatisch rouleren te hervatten.

SIZE (grootte)

Druk meerdere keren op de knop om het bovenste deel en het onderste deel te bekijken en vervolgens terug te keren naar de normale grootte van de pagina.

MIX (combineren)

Hiermee worden de teletekstpagina's over het beeld van het tv-programma weergegeven. Druk nogmaals op deze knop om het beeld van het tv-programma uit te schakelen.

TIME (tijd)

Druk op deze knop om een subpagina te selecteren.

Het nummer van de subpagina wordt onder in het scherm weergegeven. U kunt op de RODE/GROENE knoppen, de knoppen ▲ ▼ of de cijfertoetsen drukken om de subpagina vast te houden of te wijzigen. Druk nogmaals op de knop om deze functie uit te schakelen.

Naam en functie van de onderdelen

Afstandsbediening - de teletekstfunctie gebruiken

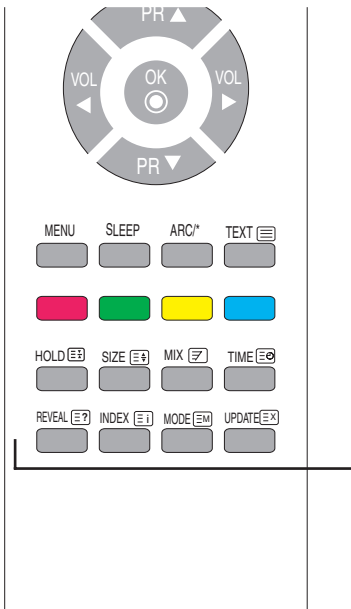

REVEAL (zichtbaar maken)

Druk op de knop om verborgen informatie weer te geven of te verbergen. Dit kunnen bijvoorbeeld oplossingen zijn voor raadsels en puzzels. Druk nogmaals op deze knop om de informatie weer uit beeld te laten verdwijnen.

INDEX

Hiermee wordt de hoofdindexopgave weergegeven.

MODE (stand)

De stand in de teletekstmodus wordt gewijzigd.

UPDATE (bijwerken)

Druk op deze knop om het tv-programma weer te geven.

Aan de bovenzijde van het scherm wordt aangegeven dat u nog in de teletekstmodus bent. Voordat u teletekst onderbreekt, kunt u een paginanummer selecteren. Wanneer de pagina is gevonden, wordt de regel met informatie kort op het scherm weergegeven. Druk nogmaals op de knop om teletekst opnieuw weer te geven.

Naam en functie van de onderdelen

Achteraanzicht

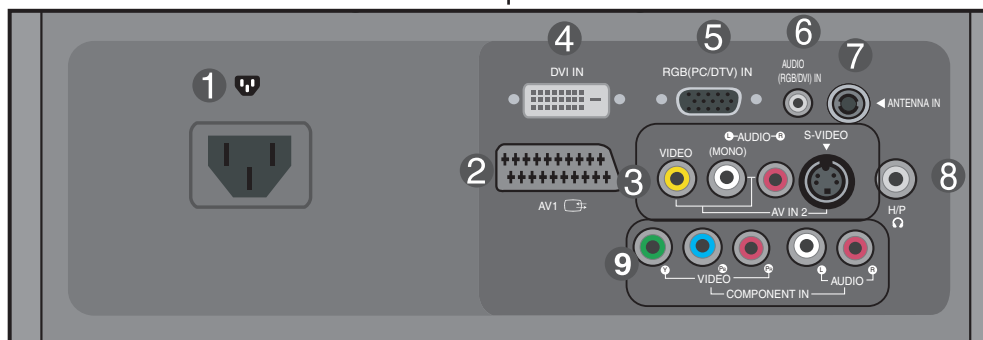
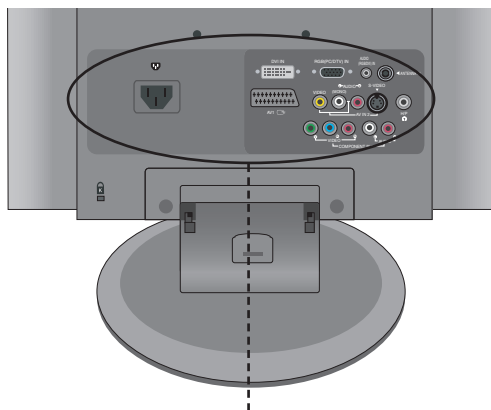

- 1 Stroomaansluiting: sluit het netsnoer aan.
- 2 Scartaansluiting: sluit de scartkabel aan.
- 3 AV-ingang
- 4 Aansluiting digitaal DVI-sigitaal
- 5 Aansluiting analoog D-sub-sigitaal
- 6 Aansluiting tv-tuner: sluit de antenne aan.
- 7 Aansluiting pc-geluid: aansluiten op de geluidskaat van de pc.
- 8 Hoofdtelefoon/Oortelefoon Verbindingsterminal
- 9 Aansluiting digitaal DVI-sigitaal

Naam en functie van de onderdelen

● AV-ingangen

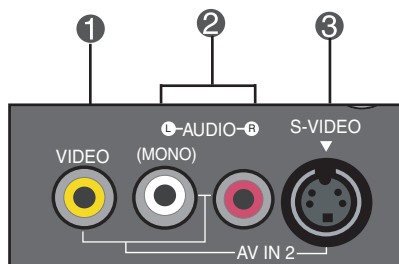

- ❶ **Video-ingang**
- ❷ **Audio-ingang**
- ❸ **S-Video-ingang**

Aansluiten op externe apparatuur

■ ■ ■ Aansluiten op een PC

1. Controleer om te beginnen of de computer, het product en de randapparatuur zijn uitgeschakeld. Sluit vervolgens de signaalingskabel aan.

Achterzijde van het product

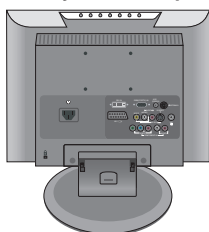

- A Aansluiting met D-sub-signaalingangskabel

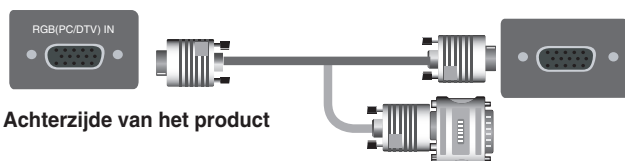

Achterzijde van het product

Macintosh-adapter (niet inbegrepen)
Gebruik de standaard-Macintosh-adapter in plaats van de incompatibele alternatieve adapter die in de winkel verkrijgbaar is (ander signaalsysteem).

- B Aansluiting met DVI-signaalingangskabel



Achterzijde van het product

2. Sluit de geluidskabel aan.

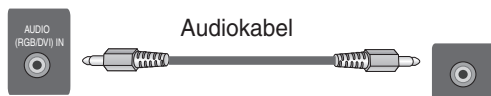

Achterzijde van het product

- Controleer de aansluiting van de geluidskabel in de pc voordat u het product aansluit.
Als de geluidskabel van de pc zowel Speaker Out als Line Out ondersteunt, moet u Line Out instellen met een jumper of in de pc-toepassing (zie voor meer informatie de gebruikershandleiding van de geluidskabel).
- **Speaker Out** : aansluiting voor een speaker zonder versterker.
- ***Line Out** : aansluiting voor een speaker met versterker.
Als de geluidskabel van de pc alleen een Speaker Out-aansluiting heeft, verlaagt u het volume op de pc. In dit product is een versterker geïntegreerd.

Aansluiten op externe apparatuur

3. Sluit het netsnoer aan.

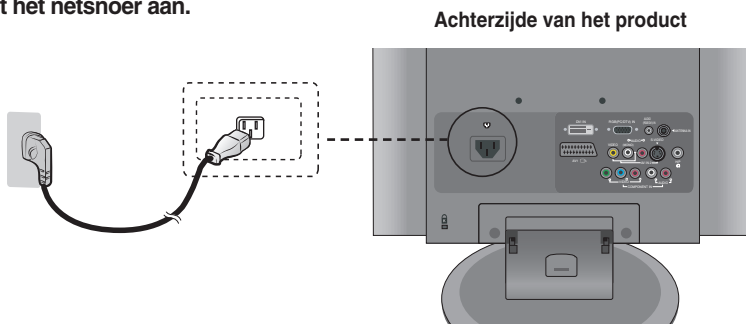

4. ① Schakel de product in door op de aan/uit-knop te drukken.

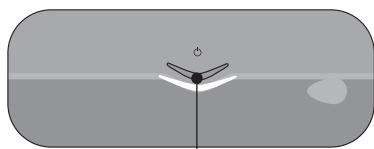

Aan/uit-knop

② Schakel de pc in.

5. Selecteer een ingangssignaal.

Druk op de knop INPUT op de afstandsbediening om het ingangssignaal te selecteren.

INPUT → OK

Of druk op de knop INPUT (ingang) op de bovenzijde van het product.

INPUT → OK

- A** • Selecteer de optie **RGB**.



- B** • Selecteer de optie **DVI**.



Elke keer dat u op INPUT drukt, verandert de knop als volgt: TV → AV1 → AV2 → Component → RGB → DVI.

Als er niet binnen een aantal seconden een keuze wordt gemaakt, gaat het scherm automatisch naar het geselecteerde menu.

Opmerking



- Zorg voor een directe aansluiting op een geaard stopcontact of een verdeelkast met aarddraad.

Aansluiten op externe apparatuur

Videorecorder/dvd-speler aansluiten

1. Sluit de video-/audiokabel aan zoals in de onderstaande afbeelding wordt aangegeven en sluit vervolgens het netsnoer aan (zie pagina 19).

- A** Aansluiting met een RCA-kabel.
- Sluit de stekkers aan op de ingangen met dezelfde kleur.

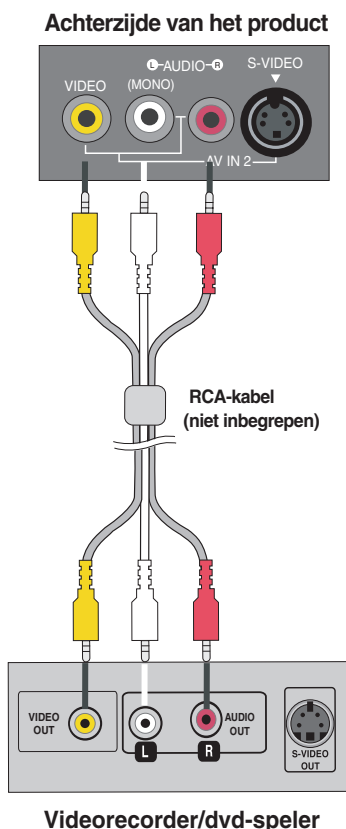

- B** Aansluiting met een S-Video-kabel.
- Sluit de kabel aan op een S-video-ingang voor een hoge beeldkwaliteit.

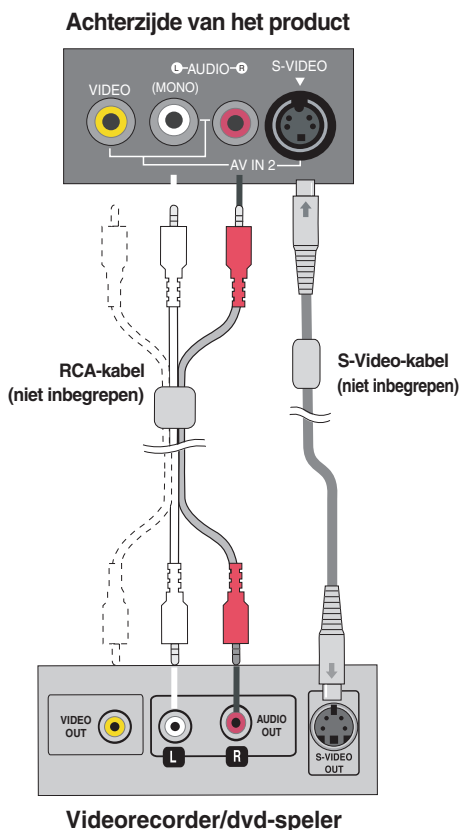

Opmerking



- Wanneer de RCA-kabel en de S-VIDEO-kabel tegelijkertijd worden aangesloten, wordt de SVIDEO-kabel als eerste herkend

Aansluiten op externe apparatuur

C Aansluiting met een SCART-kabel

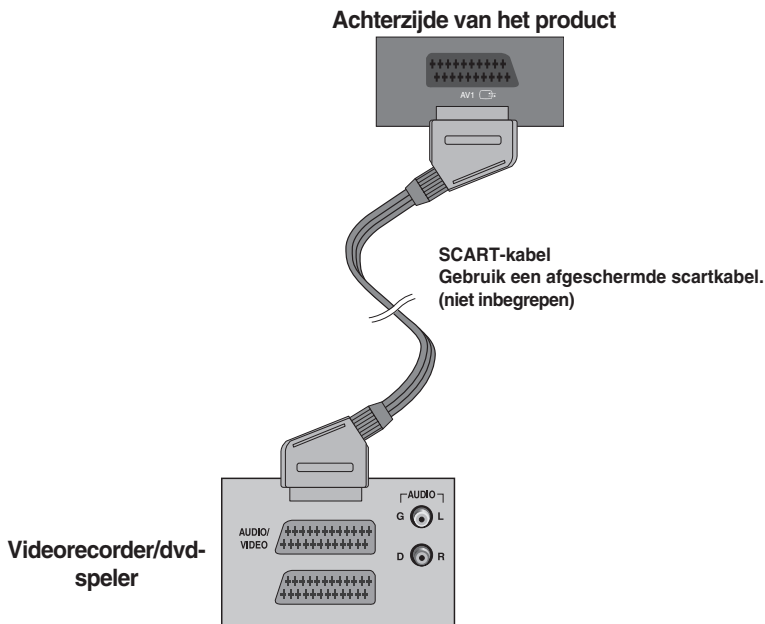

2. Selecteer een ingangssignaal.
Druk op de knop INPUT op de afstandsbediening om het ingangssignaal te selecteren.

INPUT → OK

Of druk op de knop INPUT (ingang) op de bovenzijde van het product.

INPUT → OK

A Aansluiting met een RCA-kabel

- Selecteer AV2.

B Aansluiting met een S-Video-kabel.

- Selecteer AV2.



C Aansluiting met een SCART-kabel

- Selecteer AV1.



Elke keer dat u op INPUT drukt, verandert de knop als volgt: TV → AV1 → AV2 → Component → RGB → DVI.

Als er niet binnen een aantal seconden een keuze wordt gemaakt, gaat het scherm automatisch naar het geselecteerde menu.

Aansluiten op externe apparatuur

■ ■ ■ Aansluiten op de set-top box/DVD (480p/576p/720p/1080i/480i/576i)

1. Sluit de video-/audiokabel aan zoals in de onderstaande afbeelding wordt aangegeven en sluit vervolgens het netsnoer aan (zie pagina 19).

- Sluit de stekkers aan op de ingangen met dezelfde kleur.

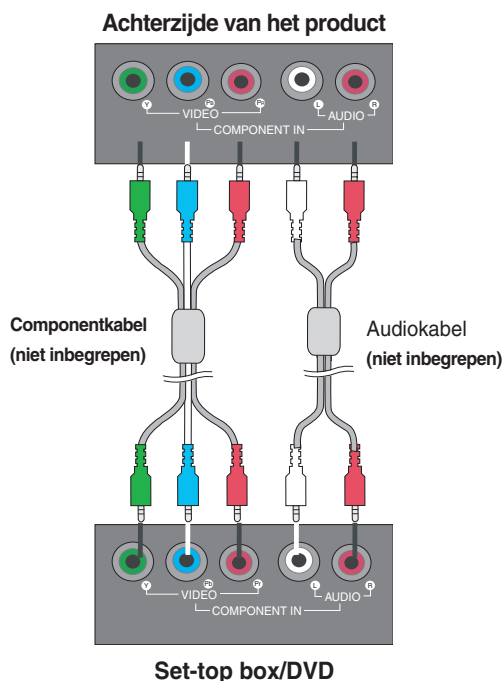

2. Selecteer een ingangssignaal. Druk op de knop INPUT op de afstandsbediening om het ingangssignaal te selecteren.

INPUT → OK

Of druk op de knop INPUT (ingang) op de bovenzijde van het product.

INPUT → OK

- Selecteer **Component**



Elke keer dat u op INPUT drukt, verandert de knop als volgt: TV → AV1 → AV2 → Component → RGB → DVI.

Als er niet binnen een aantal seconden een keuze wordt gemaakt, gaat het scherm automatisch naar het geselecteerde menu.

Aansluiten op externe apparatuur

■ ■ ■ Bij het kijken van RGB/DVI van de DVD/set-top box

1. Sluit de video-/audiokabel aan zoals in de figuur hieronder is aangegeven. Sluit vervolgens het netsnoer aan.

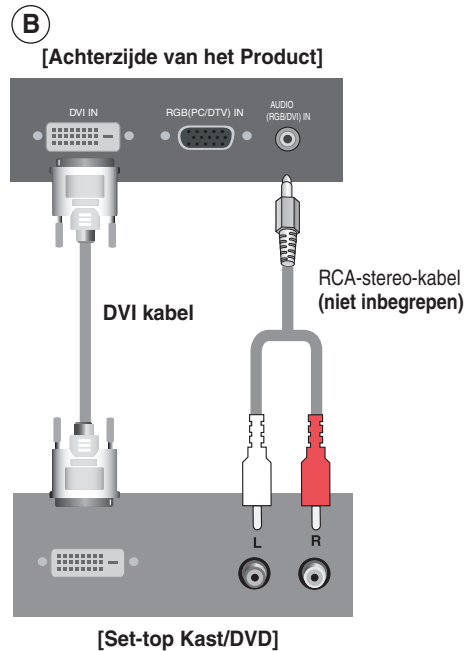
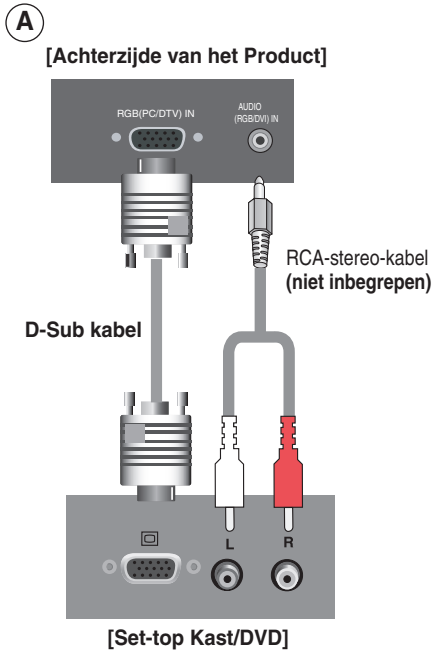

2. Selecteer een ingangssignaal. Druk op de knop INPUT op de afstandsbediening om het ingangssignaal te selecteren.

INPUT → OK

Of druk op de knop INPUT (ingang) op de bovenzijde van het product.

INPUT → OK

- A** • Selecteer de optie RGB.



- B** • Selecteer de optie DVI.



Elke keer dat u op INPUT drukt, verandert de knop als volgt: TV → AV1 → AV2 →

Component → RGB → DVI.

Als er niet binnen een aantal seconden een keuze wordt gemaakt, gaat het scherm automatisch naar het geselecteerde menu.

Aansluiten op externe apparatuur

■ ■ ■ Televisie kijken

1. Controleer of de antennekabel is aangesloten aan de achterzijde van het product en sluit het netsnoer vervolgens aan.

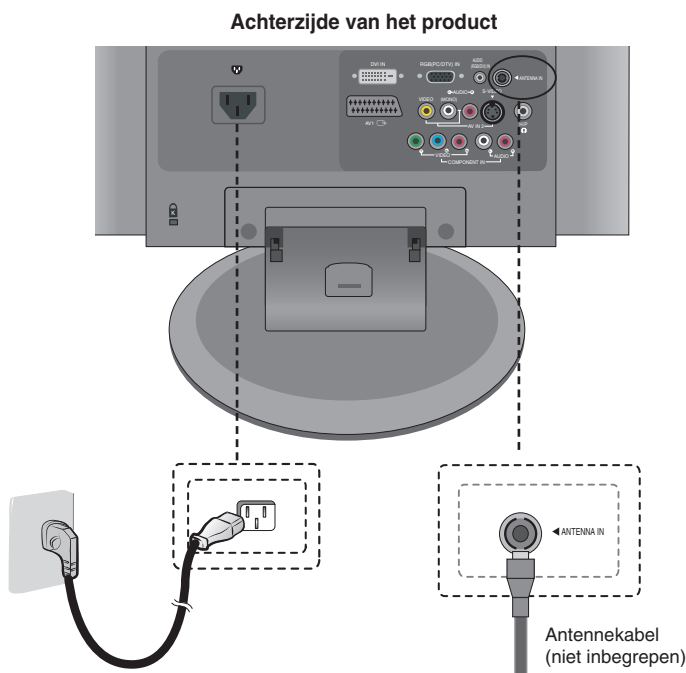

2. Selecteer een ingangssignaal.
Druk op de knop INPUT op de afstandsbediening om het ingangssignaal te selecteren.

INPUT → OK

Of druk op de knop INPUT (ingang) op de bovenzijde van het product.

INPUT → OK

- Selecteer TV.



Elke keer dat u op INPUT drukt, verandert de knop als volgt: TV → AV1 → AV2 → Component → RGB → DVI.

Als er niet binnen een aantal seconden een keuze wordt gemaakt, gaat het scherm automatisch naar het geselecteerde menu.

Kabels rangschikken met de kabelmanager

1. Orden de kabels in het midden zoals hieronder afgebeeld.

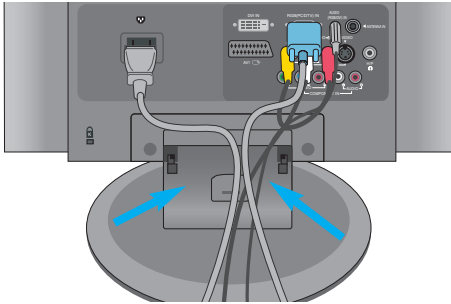

2. Plaats de kabelmanager in de houdersleuf.

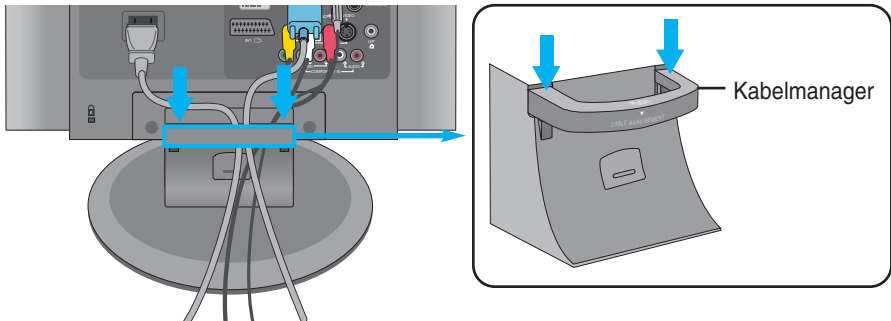

*Wanneer u het wenst te verwijderen.

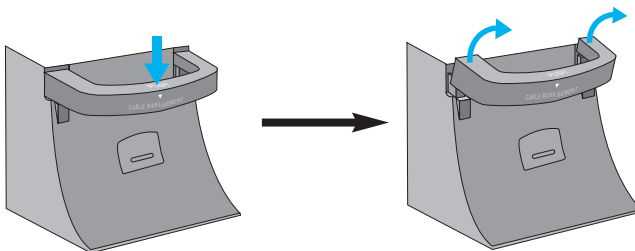

1. Voorzichtig omlaag drukken.

2. Voorzichtig omhoog drukken om te verwijderen.

Waarschuwing

- Pak de monitor nooit vast bij de kabelmanager.
- Nooit op de kabelmanager drukken.

Scherm selecteren en aanpassen

● Functie van de scherminstelknoppen

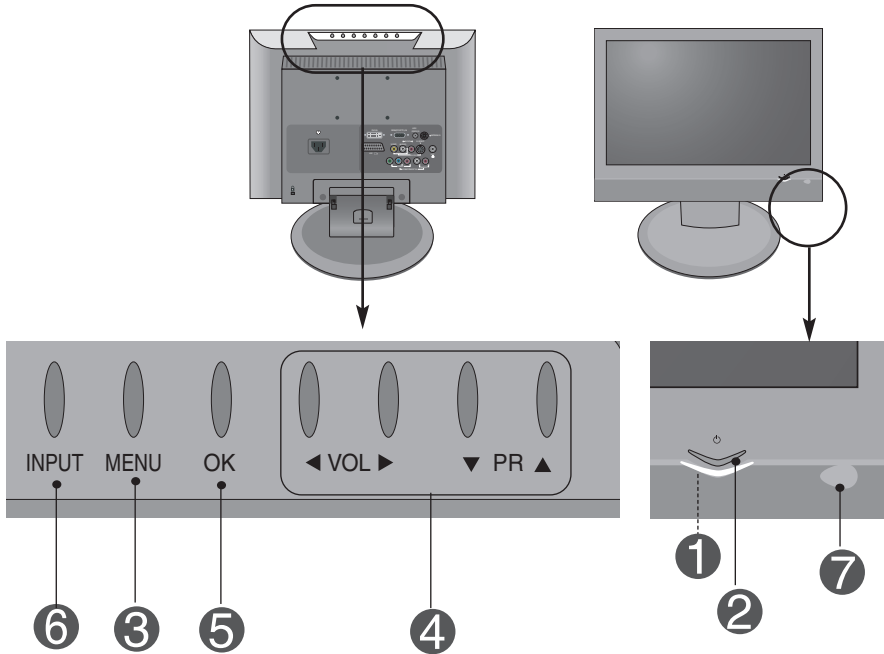

1

Aan/uit-lampje

- Dit lampje is blauw wanneer de monitor normaal werkt (aan staat). Als de slaapstand (energiebesparende stand) is ingeschakeld, is dit lampje oranje.

2

Aan/uit-sensor

- Raak de aan/uit-sensor aan.

3

Knop MENU

- Met deze knop kunt u het schermmenu opvragen/verbergen.

4

Selectie-/instelknop schermmenu

- Met deze knop kunt u een pictogram selecteren of de instelling in het schermmenu wijzigen.



- Met deze knop kiest u een kanaal voor het tv-signaal.



- Hiermee regelt u het volume.



Scherm selecteren en aanpassen

● Functie van de scherminstelmknoppen

5

Knop OK

OK-knop wordt meestal gebruikt voor het kiezen van het MENU. Als het MENU niet wordt weergegeven op het scherm, dan wordt de huidige ingangbron weergegeven als u op de OK-knop drukt.

6

Knop INPUT

TV	Televisie
AV1	Samengestelde video
AV2	CVBS, S-Video
Component	HDTV, DVD
RGB	Analoog D-sub-signaal
DVI	Digitaal DVI-signaal

Invoeren

TV
AV1
AV2
Component
✓ RGB
DVI

▲ ▼ OK

Elke keer dat u op INPUT drukt, verandert de knop als volgt: TV → AV1 → AV2 → Component → RGB → DVI.

Als er niet binnen een aantal seconden een keuze wordt gemaakt, gaat het scherm automatisch naar het geselecteerde menu.







7

IR Receiver

• Het apparaat dat het signaal van de afstandsbediening ontvangt.

Scherm selecteren en aanpassen

Schermmenu

Pictogram	Omschrijving functie
 Kanaal	Kanaal instellen/selecteren terwijl de TV in gebruik is
 Beeld	Beeldfunctie aanpassen.
 Geluid	Geluidsfunctie aanpassen.
 Tijd	Tijdfunctie aanpassen.
 Extra	Instelfunctie selecteren.
 Scherm	Schermfunctie aanpassen.

Opmerking



Schermmenu

Het schermmenu is een grafische weergave aan de hand waarvan u de schermstatus op een eenvoudige manier kunt aanpassen.

Scherm selecteren en aanpassen

● OSD-menu (On Screen Display) – trackingvolgorde

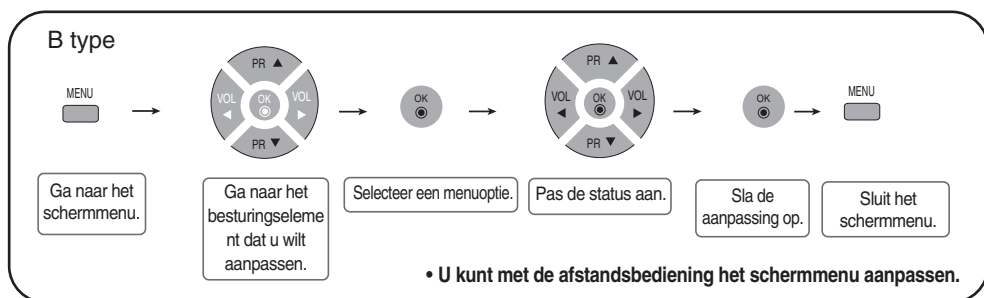
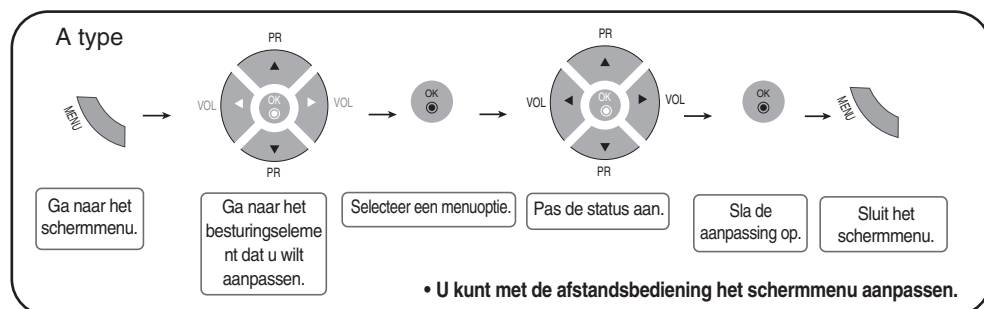

- 1 Druk op de knop **MENU** om naar het hoofdmenu te gaan.
- 2 Ga met de knoppen ▼ ▲ naar een besturingselement.
- 3 Zodra het gewenste pictogram gemarkeerd is, drukt u op de knop **OK**.
- 4 Stel met de knoppen ▼ ▲ ◀ ▶ het gewenste niveau in.
- 5 Accepteer de wijzigingen door op de knop **OK** te drukken.
- 6 Druk enkele malen op de knop **MENU** om het menuscherm te sluiten.

Scherm selecteren en aanpassen

Schermmenu (OSD): Taal/land selecteren

Wanneer het toestel voor de eerste keer wordt aangezet, verschijnt het installatiemenu op het scherm.

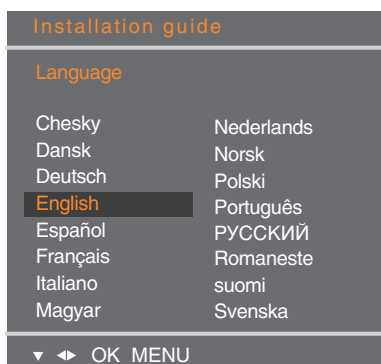

1. Druk op de knop ▼▲◀▶ en vervolgens op de knop **OK** om de gewenste taal te selecteren.
2. Druk op de knop ▼▲◀▶ en vervolgens op de knop **OK** om het gewenste land te selecteren.

* Als u de instelling voor Language/Country (taal/land) wilt wijzigen

1. Druk op de knop MENU en vervolgens op de knop ▼▲ om het menu **SPECIAL** (Extra) te selecteren.
2. Druk op de knop ▶ en vervolgens op de knop ▼▲ om Language (Taal) te selecteren. De menu's verschijnen nu op het scherm in de geselecteerde taal. Of, druk op de knop ▶ en vervolgens op de knop ▼▲ om Country (Land) te selecteren.
3. Druk op de knop ▶ en vervolgens op de knop ▼▲◀▶ om het gewenste land en de gewenste taal te selecteren.
4. Druk op de knop **OK**.
5. Druk een paar keer op de knop MENU om terug te keren naar de normale tv-weergave.

Opmerking

- Als de installatie niet wordt voltooid door op de knop MENU te drukken of alser een time out optreedt van het OSD (schermmenu), dan wordt u gevraagd de installatie alsnog te voltooien als het toestel weer wordt aangezet.
- Als u niet het juiste land kiest, wordt teletekst mogelijk niet correct op het scherm weergegeven.
- Hebrew (Hebreeuws) is als land toegevoegd bij de installatie voor alle landen waar Hebreeuws wordt gesproken.

Scherm selecteren en aanpassen



Kanaal instellen/selecteren terwijl de TV in gebruik is

Auto programma



- Systeem** Druk op de knoppen ▼▲ om het tv-systeem te selecteren van het land of werelddeel waarvan u de tv-kanalen wilt ontvangen.
* Ondersteuningskanaal : C(V/UHF 02~69) S(kabel 01~41)
BG: PAL B/G, SECAM B/G (Europa/Oost-Europa)
I: PAL I/II (Verenigd Koninkrijk/Ierland)
DK: PAL D/K, SECAM D/K (Oost-Europa)
L: SECAM L/L' (Frankrijk)

- Opslag van** Hier kunt u het programmanummer selecteren of met de cijfertoetsen invoeren van waaraan u naar nieuwe kanalen wilt zoeken.
Als u de eerder opgeslagen kanalen 1 t/m 10 wilt bewaren, voert u het programmanummer 11 in. Uw tv zoekt dan vanaf 11 naar nieuwe kanalen.
* Beschikbare getallen voor opslaan: 0~99

- Zoeken** Druk op **OK** of de knop ► om de automatische programmering te starten. Alle beschikbare tv-kanalen worden dan gezocht en automatisch opgeslagen. U kunt de automatische programmering stoppen door op de knop **MENU** te drukken. Zodra de automatische programmering is voltooid, wordt de programmalijsit weergegeven.

Handmatig programma



Hiermee wisselt u van kanaal. (Voer de gewenste wijzigingen in Manual Program door en druk op de knop MENU om de instellingen op te slaan.)

- Opslag** Selecteer het programmanummer waaronder u het kanaal wilt opslaan door met de knoppen ◀▶ het programmanummer te selecteren of door het nummer in te voeren met de cijfertoetsen.
- Systeem** Druk op de knoppen ▼▲ om het tv-systeem te selecteren van het land of werelddeel waarvan u de tv-kanalen wilt ontvangen.
BG: PAL B/G, SECAM B/G (Europa/Oost-Europa)
I: PAL I/II (Verenigd Koninkrijk/Ierland)
DK: PAL D/K, SECAM D/K (Oost-Europa)
L: SECAM L/L' (Frankrijk)

Scherm selecteren en aanpassen



Kanaal instellen/selecteren terwijl de TV in gebruik is

- Band** Druk op de knoppen ▼▲ om VHF/UHF te selecteren voor antennekanalen of Cable (kabel) voor kabelkanalen. Hiermee selecteert u het kanaalontvangsttype. : VHF/UHF/kabel.
- Kanaal** Als u het kanaalnummer weet, kunt u dit direct invoeren met de cijfertoetsen 0 t/m 9.
- Fijn** U kunt de ontvangst in het geval van een slecht ontvangst, verbeteren door deze fijn af te stellen. Gebruik de ◀▶ knoppen om fijn af te stellen voor het beste beeld en geluid.
- Zoeken** Met de knoppen ◀▶ kunt het vorige of volgende kanaal zoeken.
- Naam** Hiermee kunt u controleren welke naam aan een kanaal is toegewezen. U kunt de naam wijzigen die in het geheugen is opgeslagen of een naam aan een tv-kanaal toewijzen die nog niet is ingevoerd. U kunt aan de programmanummers 0 t/m 99 een naam toewijzen die uit maximaal vijf letters en/of cijfers bestaat. Druk op de knoppen ◀▶ om de cursor te verplaatsen. -> druk op de knoppen ▼▲ om een teken te selecteren (spatie, cijfer 0~9, letter A~Z, +,-) -> druk op de knop **OK** of **MENU**.

Programma bewerking

- Wissen** Druk op de knoppen ▼▲◀▶ om het tv-kanaal te selecteren dat u wilt verwijderen. -> Druk op de rode knop op de afstandsbediening -> de achtergrondkleur van het geselecteerde kanaal wordt rood. Selecteer nogmaals wissen om het geselecteerde kanaal te verwijderen. Alle volgende kanalen verschuiven dan één plaats naar boven.
- Copieren** Druk op de knoppen ▼▲◀▶ om het tv-kanaal te selecteren dat u wilt kopiëren. -> Druk op de groene knop op de afstandsbediening. Alle volgende kanalen verschuiven dan één plaats naar onder.
- Verplaatsen** Druk op de knoppen ▼▲◀▶ om het tv-kanaal te selecteren dat u wilt verplaatsen. -> druk op de gele knop op de afstandsbediening. -> druk op de knoppen ▼▲◀▶ om het tv-kanaal naar het gewenste kanaalnummer te verplaatsen. -> druk nogmaals op de gele knop om deze functie te verlaten.
- Overslaan** Druk op de knoppen ▼▲◀▶ om het tv-kanaal te selecteren dat u wilt overslaan. -> druk op de blauwe knop op de afstandsbediening. Het tv-kanaal dat wordt overgeslagen, wordt blauw weergegeven.

Scherm selecteren en aanpassen



Kanaal instellen/selecteren terwijl de TV in gebruik is

Favoriete programma



Met deze functie kunt u uw favoriete programma's direct selecteren (8 kanalen). Druk op de knoppen ▼▲◀▶ om een kanaalnummer te selecteren.

*** Gele knop (afstandsbediening):**

Favoriet programma aan: favoriet kanaal rouleren

Favoriet programma uit: het vorige geselecteerde tv-kanaal weergeven.

Scherm selecteren en aanpassen



Beeldfunctie aanpassen (RGB, DVI)

PSM

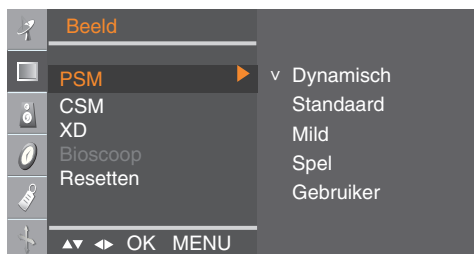

Met de functie **PSM** kunt u de beeldkwaliteit automatisch aanpassen.

- **Dynamisch**
Selecteer deze optie om een scherp beeld te krijgen.
- **Standaard**
De meest gebruikelijke en natuurlijke status van de schermweergave.
- **Mild**
Selecteer deze optie om een zacht beeld te krijgen.
- **Spel**
Selecteer deze optie als u voor een spel de voorkeur geeft aan een dynamisch beeld.
- **Gebruiker**
Selecteer deze optie als u uw eigen instellingen wilt toepassen.

CSM

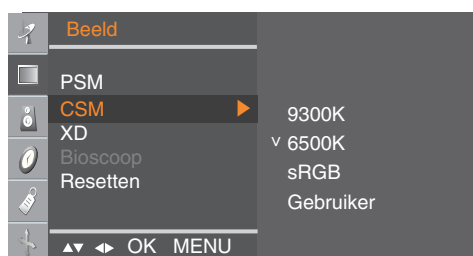

Hiermee selecteert u een standaardkleurenset.

- **9300K**
Enigszins paarsachtig wit.
- **6500K**
Enigszins blauwachtig wit.
- **sRGB**
Iets minder helderheid.
- **Gebruiker**
Selecteer deze optie als u uw eigen instellingen wilt toepassen.
Rood/Groen/Blauw
Stel uw eigen kleurniveaus in.

XD

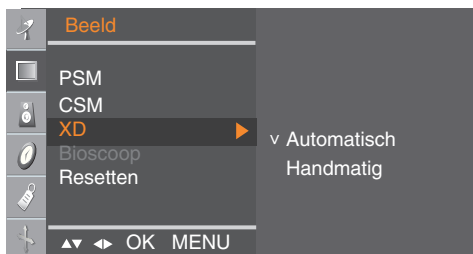

XD is de unieke beeldverbeteringstechnologie van LG Electronics waarmee een echte HD-bron op basis van een geavanceerd digitaal signaalverwerkingsalgoritme kan worden weergegeven. Deze functie is niet beschikbaar in de modus RGB-PC of DVI-PC. Handmatig wordt geactiveerd nadat u de gebruiker van PSM hebt geselecteerd (Het werkt niet in de modus RGB-PC of DVI-PC.)

Bioscoop (Deze functie werkt in de volgende modus -TV, AV, Component 480i/576i) Wanneer u naar een film kijkt, dan stelt deze functie het toestel in voor optimale beeldweergave. (Het werkt niet in de modus RGB/DVI.)

Resetten De fabrieksinstellingen voor PSM, CSM, XD en Bioscoop worden hersteld.

Scherm selecteren en aanpassen



Beeldfunctie aanpassen (TV/Videorecorder)

PSM

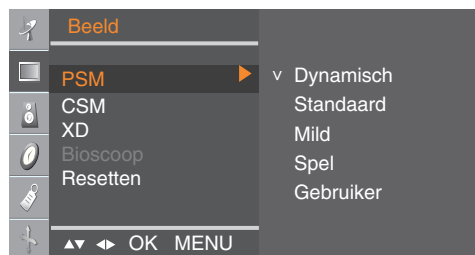

Met de functie **PSM** kunt u de beeldkwaliteit automatisch aanpassen.

- **Dynamisch**
Selecteer deze optie om een scherp beeld te krijgen.
- **Standaard**
De meest gebruikelijke en natuurlijke status van de schermweergave.
- **Mild**
Selecteer deze optie om een zacht beeld te krijgen.
- **Spel**
Selecteer deze optie als u voor een spel de voorkeur geeft aan een dynamisch beeld.
- **Gebruiker**
Selecteer deze optie als u uw eigen instellingen wilt toepassen.

CSM

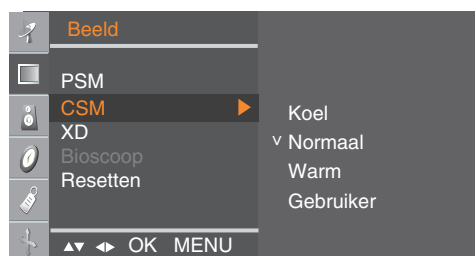

Hiermee selecteert u een standaardkleurenset.

- **Koel**
Enigszins paarsachtig wit.
- **Normaal**
Enigszins blauwachtig wit.
- **Warm**
Enigszins roodachtig wit.
- **Gebruiker**
Selecteer deze optie als u uw eigen instellingen wilt toepassen.
Rood/Groen/Blauw
Stel uw eigen kleurniveaus in.

XD

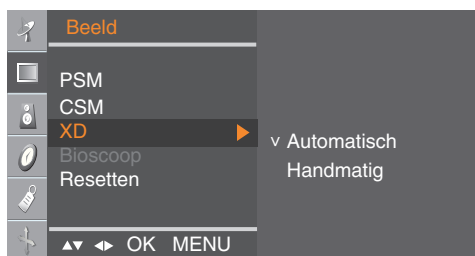

XD is de unieke beeldverbeteringstechnologie van LG Electronics waarmee een echte HD-bron op basis van een geavanceerd digitaal signaalverwerkingsalgoritme kan worden weergegeven. Deze functie is niet beschikbaar in de modus RGB-PC of DVI-PC. Handmatig wordt geactiveerd nadat u de gebruiker van PSM hebt geselecteerd.

Bioscoop (Deze functie werkt in de volgende modus -TV, AV, Component 480i/576i) Wanneer u naar een film kijkt, dan stelt deze functie het toestel in voor optimale beeldweergave. (Het werkt niet in de modus RGB/DVI.)

Resetten De fabrieksinstellingen voor PSM, CSM, XD en Bioscoop worden hersteld.

Scherm selecteren en aanpassen



Geluidsfunctie aanpassen

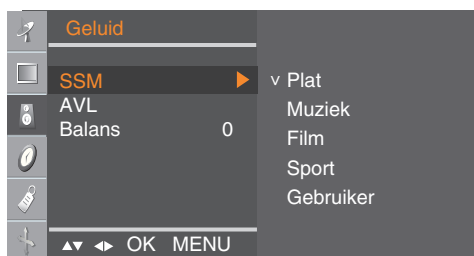

SSM

De beste geluidskwaliteit wordt automatisch geselecteerd op basis van het soort video dat u aan het bekijken bent.

- **Plat:** voor de meest indrukwekkende en natuurlijke audio.
- **Muziek:** selecteer deze optie als u van het originele geluid wilt genieten.
- **Film:** selecteer deze optie voor een sublieme geluidskwaliteit.
- **Sport:** selecteer deze optie als u naar een sportuitzending kijkt.
- **Gebruiker:** selecteer deze optie als u eigen audio-instellingen wilt toepassen.

AVL

Hiermee kunt u volumeverschillen tussen kanalen of signalen automatisch op het geschiktste niveau oplossen. U schakelt deze functie in door **Aan** te selecteren.

Balans

Met deze functie kunt u de balans tussen de linker- en rechterluidspreker regelen.

Scherm selecteren en aanpassen



Tijdsfunctie aanpassen

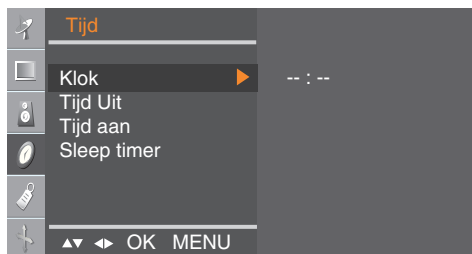

Klok

Met deze functie kunt u de huidige tijd instellen.

U moet de tijd correct instellen voordat u de functie **Tijd aan/uit** gebruikt.

- 1) Druk op de knop **MENU** en vervolgens op de knoppen **▼▲** om het menu **Tijd** te selecteren.
- 2) Druk op de knop **▶** en vervolgens op de knoppen **▼▲** om het menu **Klok** te selecteren.
- 3) Druk op de knop **▶** en vervolgens op de knoppen **▼▲** om de uren in te stellen (00~23).
- 4) Druk op de knop **▶** en vervolgens op de knoppen **▼▲** om de minuten in te stellen (00~59).
De standaard waarde is **__:__**.
- 5) Druk op de knop **OK/MENU** om op te slaan.

Tijd Uit/ Tijd aan

De functie **Tijd uit** schakelt de tv na een vooraf ingestelde tijd automatisch uit.

- 1) Druk op de knop **MENU** en vervolgens op de knoppen **▼▲** om het menu **Tijd** te selecteren.
- 2) Druk op de knop **▶** en vervolgens op de knoppen **▼▲** om **Tijd uit** of **Tijd aan** te selecteren.
- 3) Druk op de knop **▶** en vervolgens op de knoppen **▼▲** om de uren in te stellen (00~23).
- 4) Druk op de knop **▶** en vervolgens op de knoppen **▼▲** om de minuten in te stellen (00~59).
- 5) Druk op de knop **▶** en vervolgens op de knoppen **▼▲** om **Aan** of **Uit** te selecteren.
- 6) (alleen bij functie **Tijd aan** van toepassing) Druk op de knop **▶** en vervolgens op de knoppen **▼▲** om het volume en het programmanummer aan te passen.
- 7) Druk op de knop **OK/MENU** om op te slaan.

Sleep timer

Als **Sleep timer** is ingeschakeld en er geen ingangssignaal is, wordt de tv na 10 minuten automatisch uitgeschakeld.

- 1) Druk op de knop **MENU** en vervolgens op de knoppen **▼▲** om de optie **Sleep timer** te selecteren.
- 2) Druk op de knop **▶** en vervolgens op de knoppen **▼▲** om **Aan** of **Uit** te selecteren.
- 3) Druk op de knop **OK/MENU** om op te slaan.

Opmerking



- Als de voeding wordt onderbroken (verbroken verbinding of stroomstoring), moet de functie **Klok** opnieuw worden ingesteld.
- Twee uur nadat het apparaat door de functie **Tijd aan** wordt ingeschakeld, wordt het automatisch weer uitgeschakeld, tenzij er op een knop wordt gedrukt.
- Zodra de functie **Tijd aan** of **Tijd uit** eenmaal is ingesteld, wordt deze functie elke dag op de vooraf ingestelde tijd uitgevoerd.
- De functie **Tijd uit** krijgt voorrang op de functie **Tijd aan** als beide functies op dezelfde tijd zijn ingesteld.
- De functie **Tijd aan** werkt alleen als het apparaat uit staat.
- On time (tijd aan) schakelt naar Sleep timer als er binnen 2 uur na het instellen van de Tijd aan geen activiteiten worden waargenomen.

Scherm selecteren en aanpassen



Instelfunctie selecteren

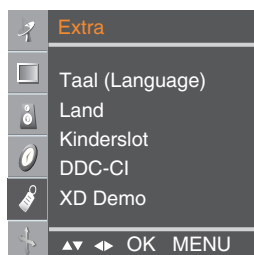

Taal (Language)

Hiermee kiest u de taal waarin u de namen van de besturingselementen wilt weergeven.

Land

Selecteer uw locale teleteksttaal.

Als u dit niet doet, wordt teletekst mogelijk niet juist op het scherm weergegeven. Deze functie is niet in alle landen beschikbaar.

Kinderslot

Gebruik de knoppen **▼▲** om **Aan of Uit** te selecteren. U kunt het apparaat zo instellen dat het alleen met de afstandsbediening kan worden bediend. Met deze functie kunt u ongewenst gebruik voorkomen.

U kunt het schermmenu blokkeren door de functie **kinderslot** op **Aan** in te stellen. Ga als volgt te werk om het schermmenu te deblokken:

*Druk op de knop **MENU** op de afstandsbediening en stel de functie **kinderslot in op Uit**.

DDC-CI

DDC/CI (Display Data Channel Command Interface) is een communicatieprotocol voor de communicatie tussen een computer en een monitor. Dankzij DDC/CI is het mogelijk instellingen op de monitor vanaf de computer te wijzigen zonder het schermmenu van de monitor te hoeven gebruiken. De monitor kan alleen op de computer worden ingesteld wanneer de monitor op de computer is aangesloten en DDC/CI is ingeschakeld.

XD Demo

Gebruik deze functie om na te gaan wat het verschil is tussen XD Demo aan en XD Demo uit. (De functie XD Demo werkt niet in de modus RGB-PC of DVI-PC.)

Scherm selecteren en aanpassen



Schermfunctie aanpassen



Auto config. Met deze knop kunt u de klok, de fase en de positie van het scherm automatisch aanpassen.
(Het werkt niet in de modus RGB-DTV,DVI.)

Handmatig config. Met deze knop kunt u de klok, de fase en de positie van het scherm handmatig aanpassen.

- **Hor-Inst.**
(Het werkt niet in de modus DV-PC.)
Hiermee verplaatst u het beeld naar links of naar rechts.
- **Ver-Inst.**
(Het werkt niet in de modus DV-PC.)
Hiermee verplaatst u het beeld omhoog of omlaag.
- **Kloksnelheid**
(Het werkt niet in de modus RGB-DTV,DVI.)
Hiermee beperkt u het aantal zichtbare verticale balken of strepen op de achtergrond van het scherm.
De horizontale schermgrootte verandert eveneens.
- **Fase**
(Het werkt niet in de modus RGB-DTV,DVI.)
Hiermee regelt u scherpstelling van het scherm. Hiermee verwijdert u eventuele horizontale ruis en verscherpt u het beeld van tekens.

ARC Hiermee regelt u de beeldgrootte op het scherm.

- In modus TV/Video: Spectacle (spektakel), Original (origineel), 4:3, 16:9, 14:9, Zoom1, Zoom2
- In modus RGB/DVI/Component: 4:3, 16:9

Resetten Met deze functie kunt u de fabrieksinstellingen van het product herstellen. De taalselectie wordt dan echter niet geïnitieerd.
(Het werkt niet in de modus RGB-PC, RGB-DTV of DVI-DTV.)

Problemen oplossen

Geen beeld

- Is het netsnoer van het product aangesloten?
 - Brandt het aan/uit-lampje?
 - Het apparaat staat aan, het aan/uit-lampje is blauw, maar het scherm is heel donker.
 - Is het aan/uit-lampje oranje?
 - Wordt het bericht 'Out of range (buiten bereik)' weergegeven?
 - Wordt het bericht 'Check signal cable (controleer signaalkabel)' weergegeven?
- Controleer of het netsnoer correct op het stopcontact is aangesloten.
 - Controleer of het product is ingeschakeld.
 - Stel de helderheid en het contrast opnieuw in.
 - Als het product zich in de energiebesparende stand bevindt, beweegt u de muis of drukt u een toets in.
 - Het signaal van de pc (videokaart) bevindt zich buiten het verticale of horizontale frequentiebereik van het product. Pas het frequentiebereik aan op basis van de informatie onder Specificaties in deze gebruikershandleiding.
 - * **Maximale resolutie**
 - 19 inch : RGB : 1440 X 900 @75
 - DVI : 1440 X 900 @60
 - 20.1 inch : 1680 X 1050 @60
 - 22 inch : 1680 X 1050 @60
 - De signaalkabel tussen de pc en het product is niet aangesloten. Controleer de signaalkabel.
 - Druk op de knop INPUT op de afstandsbediening om het ingangssignaal te controleren.

Het bericht 'Unknown product (onbekend product)' wordt weergegeven wanneer het product wordt aangesloten

- Hebt u het stuurprogramma geïnstalleerd?
- Installeer het stuurprogramma, dat bij het product wordt geleverd maar ook van de website kan worden gedownload (<http://www.lge.com>).
 - Controleer in de gebruikershandleiding van de videokaart of 'Plug & Play' wordt ondersteund.

Opmerking



* **Verticale frequentie:** u krijgt iets op uw scherm te zien doordat het beeld net als bij een fluorescentielamp elke seconden tientallen keren wordt gewijzigd. De verticale frequentie of vernieuwingsfrequentie is het aantal keren dat een beeld per seconden wordt weergegeven. Deze waarde wordt uitgedrukt in Hz.

* **Horizontale frequentie:** het horizontale interval is de tijd die nodig is om één verticale lijn weer te geven. Als 1 wordt gedeeld door het horizontale interval, is het resulterende aantal horizontale lijnen dat elke seconde wordt weergegeven de horizontale frequentie. Deze waarde wordt uitgedrukt in kHz.

Problemen oplossen

Het beeld ziet er vreemd uit.

- **Is de beeldpositie verkeerd?**
 - Kunt u het positieschermmenu gebruiken.
 - Controleer of de resolutie en frequentie van de videokaart door het product worden ondersteund. Als de frequentie buiten het bereik valt, stelt u de aanbevolen resolutie in via Configuratiescherm, Beeldscherm, Instellingen.
- **Verschijnen er dunne lijnen op de achtergrond?**
 - Kunt u het Kloksnelheidschermmenu gebruiken.
- **Er verschijnt horizontale ruis of de tekens zijn wazig.**
 - Kunt u het Faseschermmenu gebruiken.

Er blijft een beeld op het scherm staan.

- **Wanneer u het product uitschakelt, blijft er een beeld op het scherm staan.**
 - Als u lang één beeld laat opstaan, kunnen de pixels snel beschadigd raken. Gebruik de schermbeveiliging.

Problemen oplossen

De geluidsfunctie werkt niet

- **Geen geluid.**
 - Controleer of de audiokabel correct is aangesloten.
 - Pas het volume aan.
 - Controleer of de geluidsinstellingen kloppen.
- **Geluid is te zacht.**
 - Pas het volume aan.

De tv-functie werkt niet

- **Het tv-signaal wordt niet ontvangen.**
 - Controleer of u de juiste kanaalmodus hebt geselecteerd.
 - Maak gebruik van de functie voor automatische kanaalinstelling.
 - Controleer of de antenne op de juiste wijze is aangesloten.

Schermdisplay heeft vreemde kleur.

- **Schermdisplay heeft slechte kleurresolutie (16 kleuren).**
 - Stel het aantal kleuren in op meer dan 24 bits (echte kleuren).
Ga naar Configuratieschermdisplay - Beeldscherm - Instellingen - Kleurkwaliteit in Windows.
- **Schermdisplay kleur is instabiel of bestaat uit één enkele kleur.**
 - Controleer of de signaalkabel goed is aangesloten of breng de videokaart van de pc opnieuw aan.
- **Verschuiven er zwarte plekken op het scherm?**
 - Er kunnen verschillende pixels (rood, groen, wit of zwart) op het scherm verschijnen. Dit kan te maken hebben met de unieke eigenschappen van het LCD-schermdisplay. Het gaat hierbij niet om een storing.

Specificaties

De specificaties van dit product kunnen zonder voorafgaande kennisgeving worden gewijzigd met het oog op de verbetering van het product.

[19 inch]

LCD-scherm	Schermtipe	19 inch Wide (breed)(48,14 cm) TFT (Thin Film Transistor) LCD-scherm (Liquid Crystal Display) Zichtbaar diagonaal beeldformaat: 48,14 cm
	Pixelafstand	0,285 mm
Videosignaal	Max. resolutie	RGB : 1440 X 900 @75 DVI : 1440 X 900 @60
	Aanbevolen resolutie	1440 X 900 @60
	Horizontale frequentie	28 - 83 kHz
	Verticale frequentie	56 - 75 Hz
	Synchronisatietype	Separate Sync (afzonderlijke sync), Digital (digitaal)
Ingangsconnector	S-Video, Composite video (samengestelde video), TV, D-Sub Analog, DVI-DSCART, PC Audio In, Headphone/Earphone (koptelefoon/oordopjes), component	
Stroomvoorziening	Nominale spanning	100-240 V wisselstroom, 50/60 Hz 1,0 A
	Energieverbruik	Ingeschakeld : 50 W (Typ.) Slaapstand ≤ 1 W Uitgeschakeld ≤ 1 W
Kantelen	Kantelhoek	-3° ~ 10°
	Draaien	350°
Afmetingen/gewicht	Afmetingen (BxLxH)	456,8 mm x 230,0 mm x 395,0 mm
	Gewicht (excl. verpakking)	4,9 kg (10,8 lbs)
Omgevingsvereisten	Bedrijf	Temperatuur: 10°C ~ 35°C , luchtvochtigheid: 20% ~ 80%
	Opslag	Temperatuur: -10°C ~ 60°C , luchtvochtigheid: 5% ~ 90%

Specificaties

De specificaties van dit product kunnen zonder voorafgaande kennisgeving worden gewijzigd met het oog op de verbetering van het product.

[20,1 inch]

LCD-scherm	Schermtipe	20,1 inch Wide (breed)(51,113 cm) TFT (Thin Film Transistor) LCD-scherm (Liquid Crystal Display) Zichtbaar diagonaal beeldformaat: 51,113 cm
	Pixelafstand	0,258 mm
Videosignaal	Max. resolutie	RGB : 1680 X 1050 @60 DVI : 1680 X 1050 @60
	Aanbevolen resolutie	1680 X 1050 @60
	Horizontale frequentie	28 - 83 kHz
	Verticale frequentie	56 - 75 Hz
	Synchronisatietype	Separate Sync (afzonderlijke sync), Digital (digitaal)
Ingangsconnector	S-Video, Composite video (samengestelde video), TV, D-Sub Analog, DVI-DSCART, PC Audio In, Headphone/Earphone (koptelefoon/oordopjes), component	
Stroomvoorziening	Nominale spanning	100-240 V wisselstroom, 50/60 Hz 1,0 A
	Energieverbruik	Ingeschakeld : 50 W (Typ.) Slaapstand ≤ 1 W Uitgeschakeld ≤ 1 W
Kantelen	Kantelhoek	-3° ~ 10°
	Draaien	350°
Afmetingen/gewicht	Afmetingen (BxLxH)	484,3 mm x 230,0 mm x 414,3 mm
	Gewicht (excl. verpakking)	4,8 kg (10,58 lbs)
Omgevingsvereisten	Bedrijf	Temperatuur: 10°C ~ 35°C , luchtvochtigheid: 20% ~ 80%
	Opslag	Temperatuur: -10°C ~ 60°C , luchtvochtigheid: 5% ~ 90%

Specificaties

De specificaties van dit product kunnen zonder voorafgaande kennisgeving worden gewijzigd met het oog op de verbetering van het product.

[22 inch]

LCD-scherm	Schermtyp	22 inch Wide (breed)(55,868 cm) TFT (Thin Film Transistor) LCD-scherm (Liquid Crystal Display)
	Pixelafstand	Zichtbaar diagonaal beeldformaat: 55,868 cm 0,282 mm
Videosignaal	Max. resolutie	RGB : 1680 X 1050 @60 DVI : 1680 X 1050 @60
	Aanbevolen resolutie	1680 X 1050 @60
	Horizontale frequentie	28 - 83 kHz
	Verticale frequentie	56 - 75 Hz
	Synchronisatietyp	Separate Sync (afzonderlijke sync), Digital (digitaal)
Ingangconnector	S-Video, Composite video (samengestelde video), TV, D-Sub Analog, DVI-DSCART, PC Audio In, Headphone/Earphone (koptelefoon/oordopjes), component	
Stroomvoorziening	Nominale spanning	100-240 V wisselstroom, 50/60 Hz 1,0 A
	Energieverbruik	Ingeschakeld : 50 W (Typ.) Slaapstand ≤ 1 W Uitgeschakeld ≤ 1 W
Kantelen	Kantelhoek	-3° ~ 10°
	Draaien	350°
Afmetingen/gewicht	Afmetingen (BxLxH)	525,4 mm x 230,0 mm x439,0 mm
	Gewicht (excl. verpakking)	5,82 kg (13 lbs)
Omgevingsvereisten	Bedrijf	Temperatuur: 10°C ~ 35°C , luchtvochtigheid: 20% ~ 80%
	Opslag	Temperatuur: -10°C ~ 60°C , luchtvochtigheid: 5% ~ 90%

Specificaties

● Pc-modus, vooringestelde modus

[19 inch]

Vooringestelde modus		Horizontale frequentie (kHz)	Verticale frequentie (Hz)	Vooringestelde modus		Horizontale frequentie (kHz)	Verticale frequentie (Hz)
1	720 x 400	31,468	70	11	1440 x 900	55,5	60
2	640 x 480	31,469	60	12	1440 x 900	55,935	60
3	640 x 480	37,500	75	13	1440 x 900	70,635	75
4	800 x 600	37,879	60				
5	800 x 600	46,875	75				
6	1024 x 768	48,363	60				
7	1024 x 768	60,123	75				
8	1152 x 864	67,500	75				
9	1280 x 1024	63,981	60				
10	1280 x 1024	79,976	75				

* 1~13 : RGB-modus * 1~12 : DVI-modus

[20,1 inch] [22 inch]

Vooringestelde modus		Horizontale frequentie (kHz)	Verticale frequentie (Hz)	Vooringestelde modus		Horizontale frequentie (kHz)	Verticale frequentie (Hz)
1	720 x 400	31,468	70	11	1680 x 1050	64,674	60
2	640 x 480	31,469	60	12	1680 x 1050	65,290	60
3	640 x 480	37,500	75				
4	800 x 600	37,879	60				
5	800 x 600	46,875	75				
6	1024 x 768	48,363	60				
7	1024 x 768	60,123	75				
8	1152 x 864	67,500	75				
9	1280 x 1024	63,981	60				
10	1280 x 1024	79,976	75				

● DTV_timing

Vooringestelde modus		Horizontale frequentie (kHz)	Verticale frequentie (Hz)
1	720 x 480/60p	31,47	60
2	720 x 480/60p	31,5	60
3	720 x 576/50p	31,25	50
4	1280 x 720/50p	37,5	50
5	1280 x 720/60p	44,96	60
6	1280 x 720/60p	45	60
7	1920 x 1080/60i	33,72	60
8	1920 x 1080/60i	33,75	60
9	1920 x 1080/50i	28,125	50

● Aan/uit-lampje

Stand	Product
Ingeschakeld	Blauw
Slaapstand	Oranje
Uitgeschakeld	Uit

Specificaties

● VESA-muurbevestiging

Deze monitor voldoet aan de montagespecificaties voor de VESA-norm.

1. Plaats de monitor met de voorkant naar boven gericht op een kussen of een zachte doek.

2. Trek de steunvoet los door de knop op de steunkolom in de richting van de pijltjes te drukken.

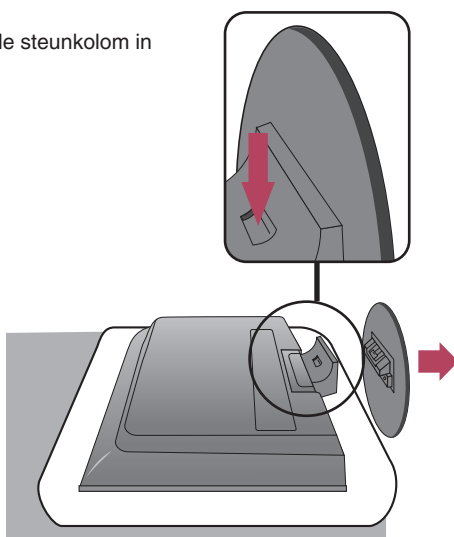

3. Druk de steunkolom omhoog.

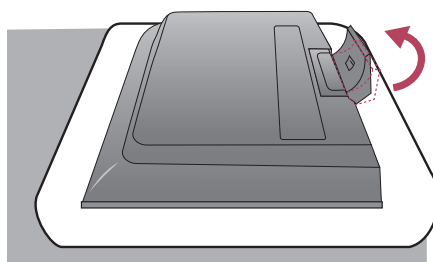

Specificaties

4. Trek de steunkolom los door de vergrendelingen omlaag te drukken.

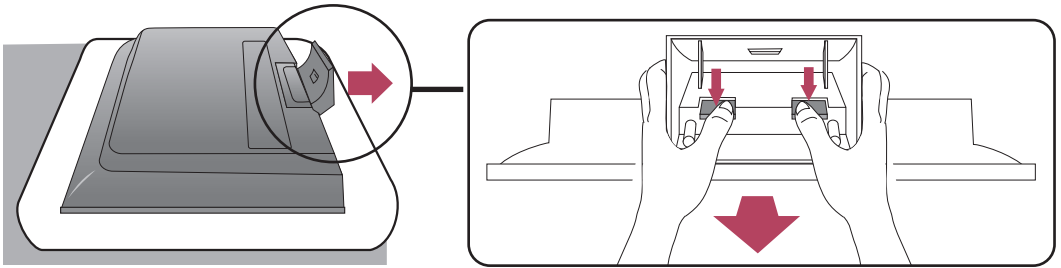

5. Draai de schroeven achterop het product en in de knik van de steun vast.

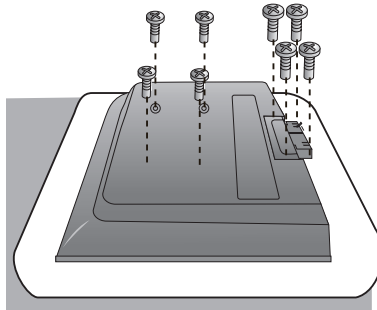

6. Monteer de VESA-standaard Stand Base (monitorsteun).

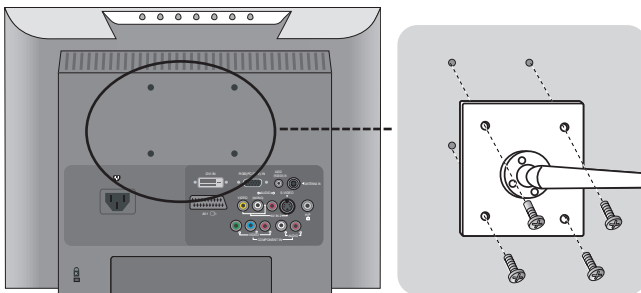

VESA-muurbevestiging

Aangesloten op een ander object (steun en muurbevestiging).

Voor dit product kan een VESA-houder worden gebruikt (**Deze dient dan wel apart te worden aangeschaft.**).

Zie voor meer informatie de instructiehandleiding voor VESA-muurbevestiging.