

Sigurnosne mere predostrožnosti

Molimo vas da pažljivo pročitate ove mere predostrožnosti pre upotrebe proizvoda.



Upozorenje

Ako zanemarite poruku upozorenja, može se desiti da budete ozbiljno povređeni ili čak postoji mogućnost nesreće ili smrti.



Pažnja

Ako zanemarite poruku upozorenja, možda ćete se neznatno povrediti ili proizvod može da se oštetiti.



Mere predostrožnosti kod instaliranja proizvoda



Upozorenje

- **Držite dalje od vrućih izvora kao što su električne grejalice.**
 - Može doći do električnog udara, požara, neispravnosti ili deformacije.
- **Materijal protiv vlage ili vinilno pakovanje držite dalje od domašaja dece.**
 - Materijal protiv vlage je štetan ako se proguta. Ako je progutano greškom, prisilite pacijenta da ga povraća i poseti najbližu bolnicu. Pored toga, vinilno pakovanje može da uzrokuje gušenje. Držite ga van dohvata dece.
- **Ne stavljajte teške predmete na proizvod niti nemojte sedeti na njemu.**
 - Ako proizvod opadne ili se ispusti, može da se dogodi da se povredite. Deca moraju posebno da obrate pažnju.
- **Ne ostavljajte strujni ili interkonekcijski kabel bez nadzora na putu.**
 - Prolaznik može da se saplete što može da prouzrokuje električni udar, požar, poremećaj u radu ili povredu.
- **Instalirajte proizvod na čistom i suvom mestu.**
 - Prašina ili vlaga mogu da uzrokuju električni udar, požar ili oštećenje proizvoda.
- **Ako osetite dim ili drugi miris ili čujete nepoznat zvuk, isključite strujni kabel i kontaktirajte servisni centar.**
 - Ako nastavite s korišćenjem bez preduzimanja odgovarajućih mera, može doći do električnog udara ili požara.
- **Ako vam proizvod ispadne ili je kućište slomljeno, isključite proizvod i iskopčajte strujni kabel.**
 - Ako nastavite s korišćenjem bez preduzimanja odgovarajućih mera, može doći do električnog udara ili požara. Kontaktirajte servisni centar.
- **Ne ubacujte metalne predmete kao što su kovanice, šnale za kosu, štapići za jelo ili žice u proizvod ili zapaljive predmete kako što su papir i šibice. Deca moraju posebno da obrate pažnju.**
 - Može doći do električnog udara, požara ili povrede. Ako je nepoznat predmet ubačen u proizvod, iskopčajte strujni kabel i kontaktirajte servisni centar.



Pažnja

- **Uverite se da otvor za ventilaciju proizvoda nije zakrčen. Instalirajte proizvod na pogodno prostrano mesto (više od 10 cm od zida)**
 - Ako instalirate proizvod preblizu zida, možda će se deformisati ili može da dođe do izbijanja požara usled unutrašnje toplote.
- **Ne blokirajte ventilacioni otvor proizvoda stolnjakom ili zavesom.**
 - Proizvod može da se deformiše ili može da dođe do izbijanja požara usled pregrevavanja unutar proizvoda.
- **Instalirajte proizvod na ravnom i stabilnom mestu na kojem nema opasnosti od opadanja proizvoda.**
 - Ako je proizvod opao, može doći do povrede ili loma proizvoda.
- **Instalirajte proizvod gde nema elektromagnetske interferencije EMI.**
- **Proizvod držite dalje od direktne sinčeve svetlosti.**
 - Proizvod bi se mogao oštetiti.

Sigurnosne mere predostrožnosti

● Mere predostrožnosti koje se odnose na električnu energiju

⚠ Upozorenje

- **Uverite se da ste priključili strujni kabl na uzemljenu utičnicu.**
 - Možete se usmrtniti strujom ili povrediti.
- **Koristite samo nazivni napon.**
 - Proizvod se može oštetiti ili se možete usmrtniti strujom.
- **Za vreme grmljavine ili nevremena, iskopčajte strujni kabl ili interkonekcijski kabl.**
 - Možete se usmrtniti strujom ili se možete izbiti požar.
- **Ne priključujte nekoliko produžnih kablova, električne aparate ili električne grejalice na pojedinačan izlaz. Koristite provodnik s uzemljenim priključkom namenjenim za posebnu upotrebu sa kompjuterom.**
 - Može da izbije požar usled pregrevavanja.
- **Ne dodirujte strujni utikač s mokrim rukama. Osim toga ako je pin kabla mokar ili prekriven prašinom, potpuno osušite utikač ili obrišite prašinu.**
 - Možete se usmrtniti strujom usled preterane vlage.
- **Ako ne nameravate da koristite proizvod duže vreme, iskopčajte strujni kabl iz proizvoda.**
 - Sloj prašine može da izazove požar ili slabljenje izolacije može da prouzrokuje električni odvod, električni udar ili požar.
- **Pričvrstite strujni kabl.**
 - Ako strujni kabl nije potpuno pričvršćen, može izbiti požar.
- **Držite utikač kada izvlačite strujni kabl. Ne presavijajte jako strujni kabl niti ne stavlajte teške predmete na strujni kabl.**
 - Strujni vod može da se ošteti, što može da uzrokuje električni udar ili požar.
- **Ne stavlajte provodnik (kao što je metalni štapić) na kraj strujnog kabla dok je drugi kraj priključen na ulazni priključak na zidu. Pored toga, ne dodirujte strujni kabl odmah posle uključivanja na ulazni priključak na zidu.**
 - Može da vas udari struja.
- **Kabl za napajanje se koristi kao glavno sredstvo isključivanja. Obezbedite da je utičnica lako pristupačna nakon instalacije.**

⚠ Pažnja

- **Ne iskopčavajte strujni kabl dok je proizvod u upotrebi.**
 - Električni udar može da ošteti proizvod.

● Mere predostrožnosti kod pomeranja proizvoda

⚠ Upozorenje

- **Uverite se da ste isključili proizvod.**
 - Može vas udariti struja ili se proizvod može oštetiti.
- **Uverite se da ste uklonili sve kabele pre pomeranja proizvoda.**
 - Može vas udariti struja ili se proizvod može oštetiti.

Sigurnosne mere predostrožnosti

Pažnja

- **Ne udarajte proizvod prilikom pomeranja.**
 - Može vas udariti struja ili se proizvod može oštetiti.
 - **Ne odlažite kutiju za pakovanje proizvoda. Koristite je kada se selite.**
 - **Okrenite lice ploče ka napred i držite ga sa obe ruke da biste ga pomerili.**
 - Ako ispuštite proizvod, oštećen proizvod može da prouzrokuje električni udar ili požar. Kontaktirajte servisni centar radi popravka.
-

Mere predostrožnosti kod upotrebe proizvoda

Upozorenje

- **Nemojte rasklapati, popravljati ili menjati proizvod po vašem nađenju.**
 - Može da dođe do električnog udara ili požara.
 - Kontaktirajte servisni centar zbog proveru, podešavanja ili opravaka.
- **Prilikom čišćenja površine braon cevi, iskopčajte strujni kabl i čvrsto protrljajte sa mekanom krpom da biste sprečili grebanje. Nemojte čistiti s mokrom krpom.**
- **Proizvod držite dalje od vode.**
 - Može da dođe do električnog udara ili požara.

Pažnja

- **Nemojte stavljati ili pohranjivati zapaljive supstance blizu proizvoda.**
 - Postoji opasnost od eksplozije ili požara usled nepažljivog rukovanja sa zapaljivim supstancama.
 - **Prilikom čišćenja površine braon cevi, iskopčajte strujni kabl i čvrsto protrljajte sa mekanom krpom da biste sprečili grebanje. Nemojte čistiti s mokrom krpom.**
 - Voda može da prodre u uređaj, što može da prouzrokuje električni udar ili ozbiljan kvar.
 - **S vremena na vreme se odmorite da biste zaštitili vid.**
 - **Uvek održavajte uređaj čisto.**
 - **Smestite se udobno i prirodno prilikom rada s uređajem da biste opustili mišiće.**
 - **Pri dužem radu s uređajem uzimajte redovne pauze.**
 - **Ne pritiskajte jako ploču s rukom ili ostrim predmetom kao što je ekser, olovka ili penkalo niti ga ne grebite.**
 - **Održavajte odgovarajući razmak od uređaja.**
 - Vaš vid bi mogao da oslabi ako gledate u uređaj preblizu.
 - **Podesite odgovarajuću rezoluciju i sat oslanjajući se na vodič za korisnike.**
 - Vaš vid može da oslabi.
 - **Prilikom čišćenja uređaja koristite samo ovlašćene deterdžente. (Ne upotrebljavajte benzen, razređivač ili alkohol.)**
 - Uređaj može da se deformiše.
-

O odlaganju

- **Fluoroscentna lampa koja se koristi u ovom uređaju sadrži malu količinu žive.**
- **Ne odlažite uređaj s glavnim kućnim otpadom.**
 - Odlaganje ovog proizvoda mora da se izvrši u skladu sa regulativama vaših lokalnih vlasti.

Pre priključivanja na PC

Priključivanje postolja

- Pre postavljanja proizvoda, uverite se da su napajanje, kompjuterski sistem i drugi priključeni uređaji isključeni.

1. Stavite uređaj s prednjom stranom prema dole na mekanu krpu.
2. Spojite podnožje postolja na telo postolja i pritisnite reze na dnu prema svakom kraju.
3. Spojite postolje, sklopljeno u koraku 2 na ploču monitora dok ne čujete "klik".
4. Kada je montiran, pažljivo postavite monitor i okrenite ga s prednje strane.

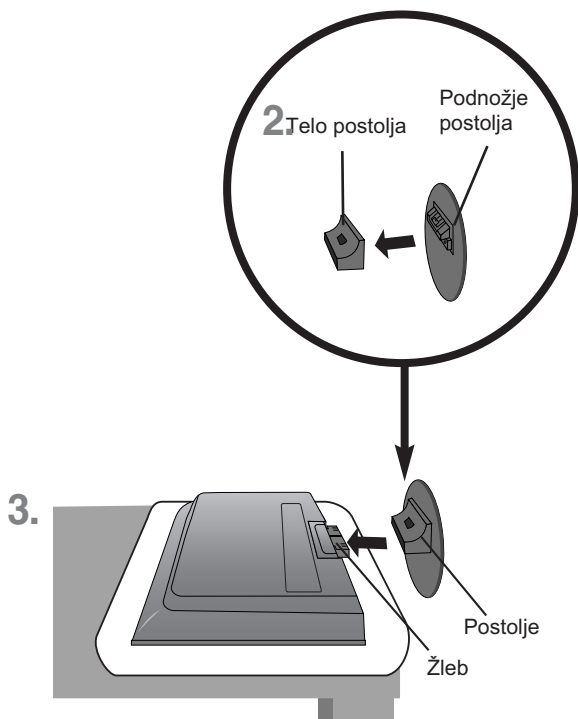

Važno

- Kada ste priključili postolje, ne pokušavajte da ga odvojite.
- Ne nosite proizvod naopačke tako da držite samo postolje. Proizvod može pasti i oštetiti se ili povrediti vaše stopalo.

Pre priključivanja na PC

- Pre postavljanja proizvoda, uverite se da su napajanje, kompjuterski sistem i drugi priključeni uređaji isključeni.

Postavljanje vašeg ekrana

1. Podesite položaj ploče na razne načine za maksimalni komfor.

- Opseg nagiba : $-3^{\circ}\sim 10^{\circ}$

- Obrtni prsten : 350°

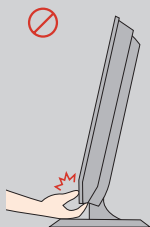
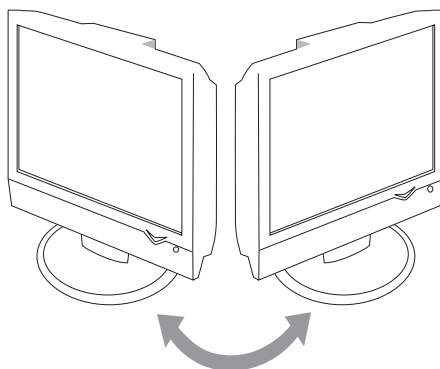
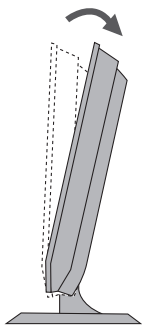

Upozorenje :
Kod podešavanja ugla ekrana, ne umećite prst između glave monitora i tela postolja. Možete da povredite prst.

Zaustavni uređaj protiv krađe

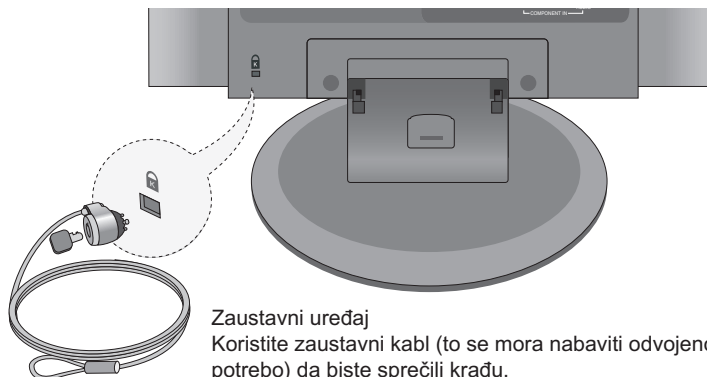

Zaustavni uređaj
Koristite zaustavni kabl (to se mora nabaviti odvojeno ako je potrebo) da biste sprečili krađu.

Naziv i funkcija delova

Naziv dugmadi daljinskog upravljača (A tip)

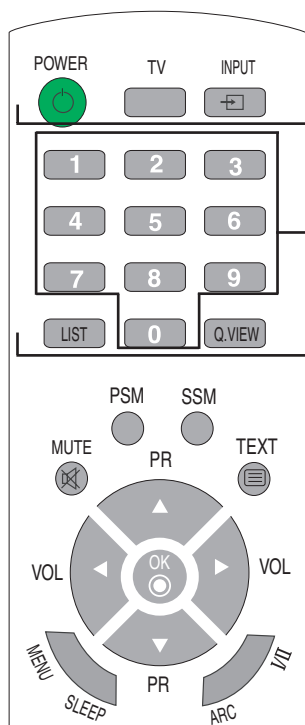

POWER

TV : TV dugme
INPUT (ULAZ)

Input
V TV
AV1
AV2
Component
RGB
DVI
▲▼ OK

Svaki put kada pritisnete dugme Input ono će se promeniti na
TV → AV1 → AV2 → Component
→ RGB → DVI.
Ako ništa nije prekinuto nekoliko sekundi, ekran će se automatski prebaciti na izabran spisak mogućih izbora.

Brojčana dugmad direktno mogu da izaberu i promene kanal.

LIST (POPIS)

Popis programa za prikaz liste programa (0~99).

Programme List			
0	C	01	5 C 07
1	C	35	6 C 50
2	C	05	7 C 51
3	C	11	8 C 41
4	C	04	9 C 63
▲▼ ◀▶ OK MENU			

Napomena: TV kanali prikazani u plavoj boji su postavljeni da bi se preskočili u meniju za uređivanje programa.

Q.VIEW

Dugme QUICK VIEW (BRZ PREGLED) Za prikaz prethodno izabranih TV kanala

■ **NAPOMENA** : U slučaju slabog stereo zvučnog signala, sa stereom ili Nicam stereo prenosom, izaberite mono prijem.

Stavljanje baterija u daljinski upravljač.

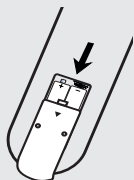

1. Skinite baterijski poklopac.
 2. Stavite baterije s odgovarajućim polaritetom (+/-).
 3. Zatvorite baterijski poklopac.
- Odložite iskorišćene baterije u reciklažni spremnik da biste sprečili okolno zagađenje.

Naziv i funkcija delova

Naziv dugmadi daljinskog upravljača

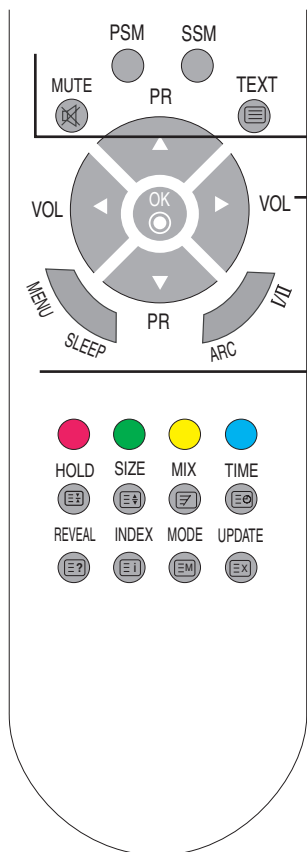

MUTE

Uključuje i isključuje zvuk.

PSM (Status memorije slike) dugme Uzastopce pritisnite da biste izabrali **Dynamic, Standard, Mild, Game** ili **User** način za sliku.

SSM (Status memorije zvuka)

Dugme Koristite ovo dugme da biste izabrali zvučni ton. Pritisnite uzastopce da biste izabrali Flat, Music, Movie, Sports, User zvučni ton.



TEXT (TEKST)

Da biste izabrali teletext uključen ili isključen.

Glavna indeks stranica ili poslednja izabrana strana se pojavljuje na ekranu zajedno sa naslovom informacije i opcioni red pri dnu ekrana.

PR (▲ ▼) dugmad

Može da menja kanal.

VOL (◀ ▶) dugmad

Može da podesi zvuk.

DugmeOK

Koristite kada je podešenje funkcionalnosti završeno.

MENU

Koristite dugme da biste ušli u On Screen Display (Prikaz na ekranu) meni.

SLEEP

SLEEP Timer Možete da postavite vremenski period nakon kojeg bi **TV / AV /RGB/DVI/Component** trebao da se prebaci na stanje mirovanja. Uzastopce pritisnite taster da biste izabrali broj minuta.

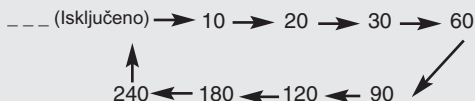

Naziv i funkcija delova

● Naziv dugmadi daljinskog upravljača

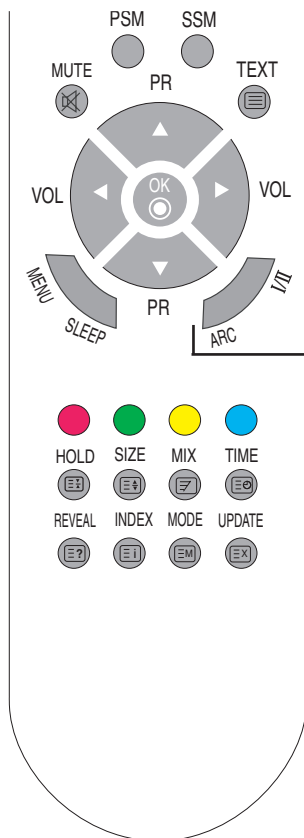

ARC

Za izbor veličine slike na ekranu.

- Kada je modus TV/Video: Slika, original, 4:3, 16:9, 14:9, Zum1, Zum2
- Kada je modus RGB/DVI/Component: 4:3, 16:9

I/II: Za višejezički izbor i izbor za način zvuka, pritisnite ovo dugme

[TV]

- da biste prešli od Stereo do Mono zvuka u slučaju stereo prenosa, ili od Nicam Stereo do Nicam Mono, u slučaju digitalnog prenosa.
- da biste prešli od Nicam DualI do Nicam Dual II ili Nicam Dual I+II u slučaju Dual prenosa.
- da biste izabrali između DualI, Dual II ili Dual I+II u slučaju višejezičkog prenosa :
 - Dual I šalje primarni jezik kanala do zvučnika ;
 - Dual II šalje sekundaran jezik kanala zvučnicima ;
 - Dual I+II šalje poseban jezik svakom zvučniku.

[AV/Component]

- U AV/Component načinu, možete da izaberete izlazni zvuk za leve i desne zvučnike. Uzastopnim ponavljanjem pritisnite I/II dugme da biste izabrali izlaz za zvuk.
- L+R : Audio signal iz audio L ulaza je poslat levom zvučniku a audio signal od audio R ulaza je poslat desnom zvučniku.
 - L+L : Audio signal od audio L ulaza je poslat levim i desnim zvučnicima.
 - R+R : Audio signal od audio R ulaza je poslat levim i desnim zvučnicima.

Naziv i funkcija delova

Daljinski upravljač — Upotreba funkcije Teletext-a

Molimo vas da izaberete vaš lokalni jezik za teletext. (strana 30)

Ako ne, teletext se možda neće pojaviti pravilno na ekranu.

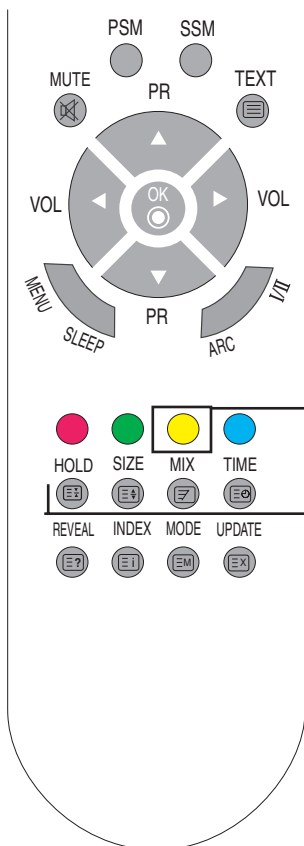

Žuti taster

Omiljeni program je uključen : Rotirajte omiljeni kanal

Omiljeni program je isključen : Za prikaz prethodno izabranog TV kanala.

HOLD (ZADRŽAVANJE)

Pritisnite dugme da biste automatski zaustavili okrećanje podstranica. Ponovo pritisnite dugme za nastavak ponovno automatskog rotiranja

SIZE (VELIČINA)

Pritisnite dugme uzastopce da biste prikazali gornji deo, donji deo a potom da biste se vratili na normalnu veličinu stranice.

MIX (MIKS)

Prikazuje višeslojne stranice teletexta na TV ekranu. Da biste isključili TV sliku ponovo pritisnite dugme.

TIME (VREME)

Pritisnite ovo dugme da biste izabrali broj pod stranice. Broj pod stranice je prikazan pri dnu ekrana. Da biste zadržali ili promenili pod stranu, pritisnite RED/GREEN, ▲ ▼ ili NUMBER dugmad. Ponovo pritisnite da biste napustili funkciju.

Naziv i funkcija delova

Daljinski upravljač — Upotreba funkcije Teletext-a

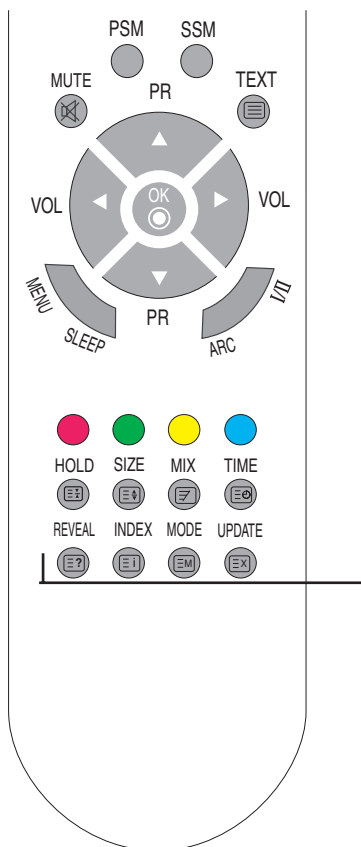

REVEAL (OTKRIVANJE)

Pritisnite dugme da biste otkrili/saktili skrivene informacije, kao što su rešenja zagonetki i teških pitanja. Ponovo pritisnite dugme da biste uklonili informaciju s ekrana.

INDEX (INDEKS)

Da biste prikazali glavni indeks.

MODE (NAČIN)

Mode će se uključiti u Teletext načinu.

UPDATE (AŽURIRANJE)

Pritisnite dugme da bi se prikazao TV program. Vrh ekrana ukazuje da ste još uvek u načinu teletext-a. Pre prekidanja teletext-a možete izabrati broj stranice. Kada je stranica pronađena, na ekranu se kratko pojavljuje red s informacijom. Ponovo pritisnite dugme da bi se teletext ponovo pojavio.

Naziv i funkcija delova

● Naziv dugmadi daljinskog upravljača (B tip)

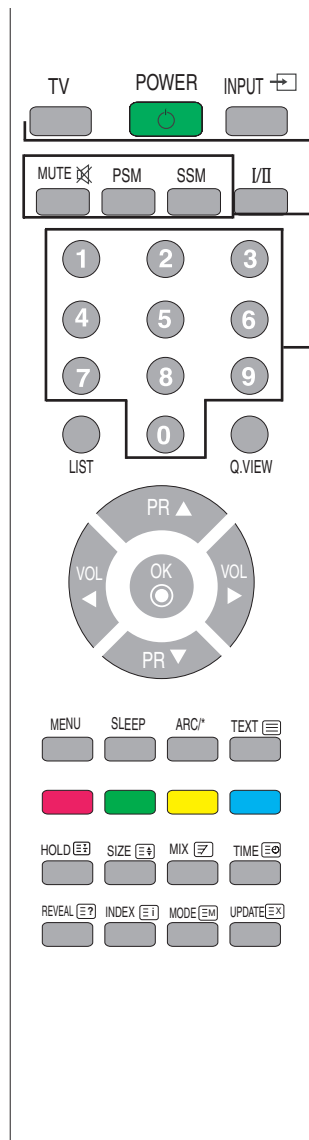

TV : TV dugme

POWER

INPUT (ULAZ)

Input

TV
AV1
AV2
Component
RGB
DVI

▲▼ OK

Svaki put kada pritisnete dugme Input ono će se promeniti na

TV → AV1 → AV2 → Component

→ RGB → DVI.

Ako ništa nije prekinuto nekoliko sekundi, ekran će se automatski prebaciti na izabran spisak mogućih izbora.

MUTE

Uključuje i isključuje zvuk.

PSM (Status memorije slike) dugme Uzastopce pritisnite da biste izabrali **Dynamic, Standard, Mild, Game** ili **User** način za sliku.

SSM (Status memorije zvuka)

Dugme Koristite ovo dugme da biste izabrali zvučni ton. Pritisnite uzastopce da biste izabrali Flat, Music, Movie, Sports, User zvučni ton.

Brojčana dugmad direktno mogu da izaberu i promene kanal.

■ **NAPOMENA** : U slučaju slabog stereo zvučnog signala, sa stereom ili Nicam stereo prenosom, izaberite mono prijem.

Naziv i funkcija delova

Naziv dugmadi daljinskog upravljača

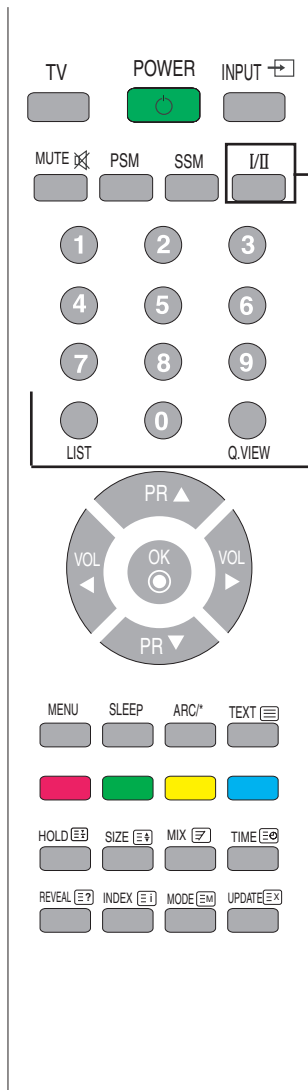

I/II: Za višejezički izbor i izbor za način zvuka, pritisnite ovo dugme

[TV]

- da biste prešli od Stereo do Mono zvuka u slučaju stereo prenosa, ili od Nicam Stereo do Nicam Mono, u slučaju digitalnog prenosa.
- da biste prešli od Nicam Dual I do Nicam Dual II ili Nicam Dual I+II u slučaju Dual prenosa.
- da biste izabrali između Dual I, Dual II ili Dual I+II u slučaju višejezičkog prenosa :
 - Dual I šalje primarni jezik kanala do zvučnika ;
 - Dual II šalje sekundaran jezik kanala zvučnicima ;
 - Dual I+II šalje poseban jezik svakom zvučniku.

[AV/Component]

U AV/Component načinu, možete da izaberete izlazni zvuk za leve i desne zvučnike. Uzastopnim ponavljanjem pritisnite I/II dugme da biste izabrali izlaz za zvuk.

- L+R : Audio signal iz audio L ulaza je poslat levom zvučniku a audio signal od audio R unaza je poslat desnom zvučniku.
- L+L : Audio signal od audio L ulaza je poslat levim i desnim zvučnicima.
- R+R : Audio signal od audio R ulaza je poslat levim i desnim zvučnicima.

LIST(POPIS)

Popis programa za prikaz liste programa (0~ 99).

Programme List			
0	C	01	5 C 07
1	C	35	6 C 50
2	C	05	7 C 51
3	C	11	8 C 41
4	C	04	9 C 63

◀▶ OK MENU

Napomena: TV kanali prikazani u plavoj boji su postavljeni da bi se preskočili u meniju za uređivanje programa.

Q.VIEW

Dugme QUICK VIEW (BRZ PREGLED) Za prikaz prethodno izabranih TV kanala

Naziv i funkcija delova

Naziv dugmadi daljinskog upravljača

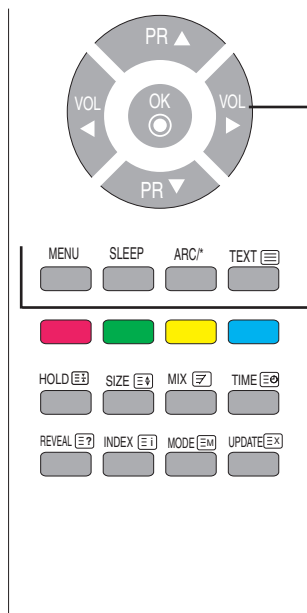

PR (▲▼) dugmad
Može da menja kanal.

VOL (◀▶) dugmad
Može da podesi zvuk.

DugmeOK
Koristite kada je podešenje funkcionalnosti završeno.

MENU
Koristite dugme da biste ušli u On Screen Display (Prikaz na ekranu) meni.

SLEEP

SLEEP Timer Možete da postavite vremenski period nakon kojeg bi **TV / AV / RGB/DVI/Component** trebao da se prebaci na stanje mirovanja. Uzastopce pritisnite taster da biste izabrali broj minuta mirovanja. Uzastopce pritisnite taster da biste izabrali broj minuta.

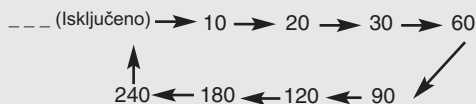

ARC

Za izbor veličine slike na ekranu.

- Kada je modus TV/Video: Slika, original, 4:3, 16:9, 14:9, Zum1, Zum2
- Kada je modus RGB/DVI/Component: 4:3, 16:9

TEXT (TEKST)

Da biste izabrali teletext uključen ili isključen.

Glavna indeks stranica ili poslednja izabrana strana se pojavljuje na ekranu zajedno sa naslovom informacije i opcioni red pri dnu ekrana.

Naziv i funkcija delova

Daljinski upravljač — Upotreba funkcije Teletext-a

Molimo vas da izaberete vaš lokalni jezik za teletext. (strana 30)

Ako ne, teletext se možda neće pojaviti pravilno na ekranu.

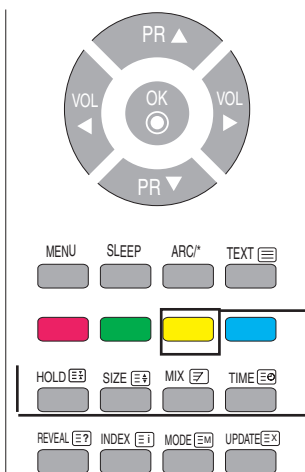

Žuti taster

Omiljeni program je uključen : Rotirajte omiljeni kanal

Omiljeni program je isključen : Za prikaz prethodno izabranog TV kanala.

HOLD (ZADRŽAVANJE)

Pritisnite dugme da biste automatski zaustavili okrećanje podstranica. Ponovo pritisnite dugme za nastavak ponovno automatskog rotiranja

SIZE (VELIČINA)

Pritisnite dugme uzastopce da biste prikazali gornji deo, donji deo a potom da biste se vratili na normalnu veličinu stranice.

MIX (MIKS)

Prikazuje višeslojne stranice teletexta na TV ekranu. Da biste isključili TV sliku ponovo pritisnite dugme.

TIME (VREME)

Pritisnite ovo dugme da biste izabrali broj pod stranice. Broj pod stranice je prikazan pri dnu ekrana. Da biste zadržali ili promenili pod stranu, pritisnite RED/GREEN, ▲ ▼ ili NUMBER dugmad. Ponovo pritisnite da biste napustili funkciju.

Naziv i funkcija delova

Daljinski upravljač — Upotreba funkcije Teletext-a

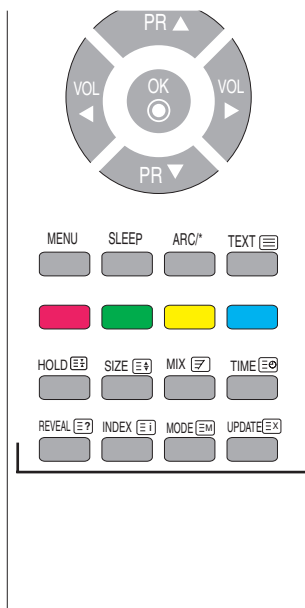

REVEAL (OTKRIVANJE)

Pritisnite dugme da biste otkrili/saktili skrivene informacije, kao što su rešenja zagonetki i teških pitanja. Ponovo pritisnite dugme da biste uklonili informaciju s ekrana.

INDEX (INDEKS)

Da biste prikazali glavni indeks.

MODE (NAČIN)

Mode će se uključiti u Teletext načinu.

UPDATE (AŽURIRANJE)

Pritisnite dugme da bi se prikazao TV program. Vrh ekrana ukazuje da ste još uvek u načinu teletext-a. Pre prekidanja teletext-a možete izabrati broj stranice. Kada je stranica pronađena, na ekranu se kratko pojavljuje red s informacijom. Ponovo pritisnite dugme da bi se teletext ponovo pojavio.

Naziv i funkcija delova

● Stražnji pregled

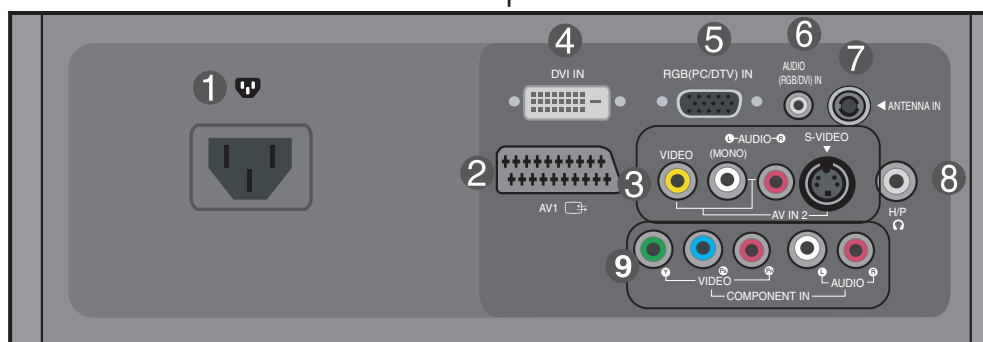
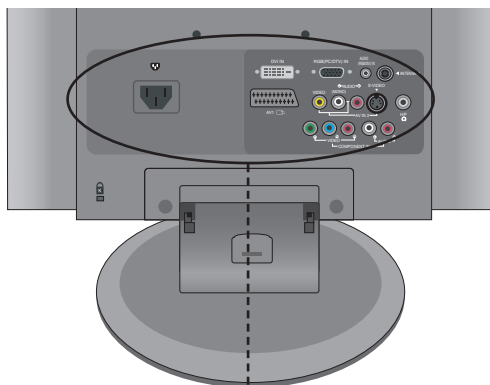

- 1 Strujni konektor : Priključite strujni kabl.
- 2 SCART Ulazni/Izlazni priključak
- 3 AV ulazni priključak
- 4 DVI Konektor digitalnih signala
- 5 D-Sub analogni signal
- 6 TV džek za podešavanje : Priključite antenu.
- 7 RGB zvučni džek : Priključite na džek na PC zvučnoj kartici ili D-TV zvuk izlaznog džeka.
- 8 Naglavna slušalica/slušalica spoj priključka
- 9 DVI Konektor digitalnih signala

Naziv i funkcija delova

● AV ulazni priključak

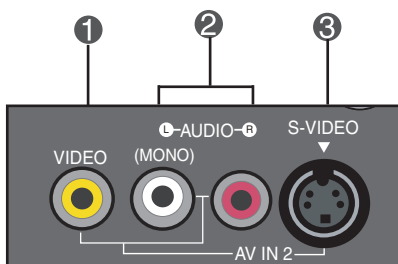

- ❶ Video ulazni priključak
- ❷ Audio ulazni priključak
- ❸ S-Video ulazni priključak

Priključivanje na spoljne uređaje

■ ■ ■ Priključivanje na vaš PC

- 1.** Prvo, pogledajte da li su kompjuter, proizvod i periferni uređaji isključeni. Zatim, priključite kabl za ulaz signala.

Stražnja strana proizvoda.

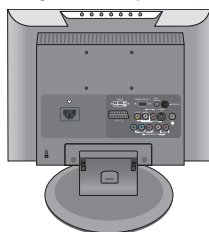

- A** Priključivanje s D-Sub kablom za ulaz signala.

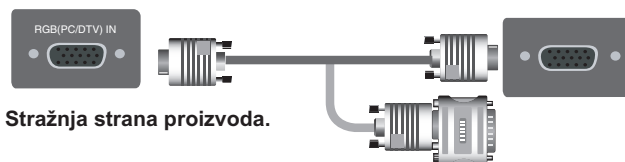

Stražnja strana proizvoda.

Macintosh Adapter (nije sadržan)
Koristite standardan Macintosh adapter budući da je na tržištu dostupan nekompatibilan adapter. (Različit sistem signalizacije)

- B** Priključivanje s DVI kablom za ulaz signala.



Stražnja strana proizvoda.

- 2.** Povežite kabl za audio.

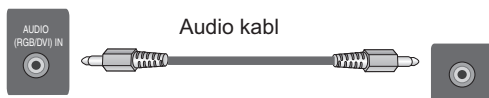

Stražnja strana proizvoda.

- Uverite se da ste proverili spoj priključka zvučne kartice u PC-ju pre priključivanja proizvoda. Ako PC zvučna kartica podržava i Speaker Out i Line Out, promenite u Line Out postavke umetka za spajanje ili PC aplikacije. (Za više detalja o zvučnoj kartici, pogledajte vodič za korisnike.)

- Izlaz za zvučnik : Priključak spojen na zvučnik koji nije opremljen s pojačavačem.

- *Izlaz za liniju : Priključak koji je spojen na zvučnik je opremljen s pojačavačem.

Ako je Audio izlaz PC zvučne kartice ima samo izlaz za zvučnik, smanjiti jačinu PC-a. Proizvod je sastavljen s pojačavačem.

Priključivanje na spoljne uređaje

3. Priključite strujni kabl.

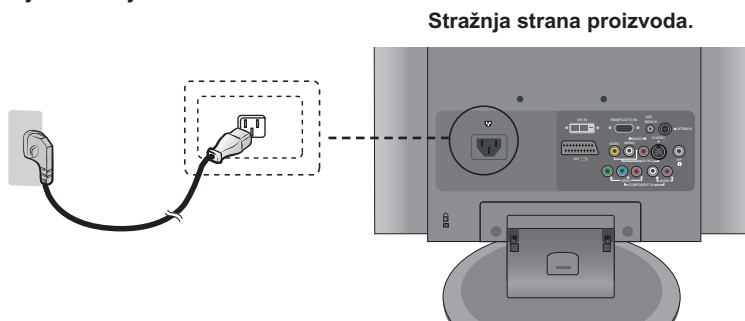

4. 1 Uključite struju pritiskom na dugme paljenja na proizvodu.

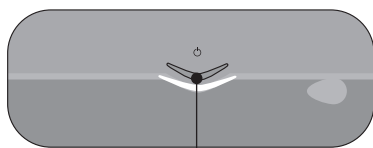

Dugme za uključivanje.

2 Uključite PC.

5. Izaberite ulazni signal.

Pritisnite dugme INPUT na daljinskom upravljaču da biste izabrali ulazni signal.

INPUT → OK

Ili, pritisnite dugme INPUT na gornjoj strani proizvoda.

INPUT → OK

A • Izaberite RGB

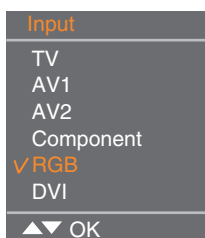

B • Izaberite DVI

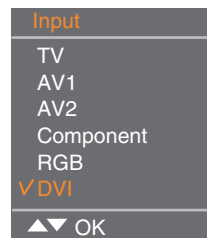

Svaki put kada pritisnete dugme Input ono će se promeniti na TV → AV1 → AV2 → Component → RGB → DVI.

Ako ništa nije prekinuto nekoliko sekundi, ekran će se automatski prebaciti na izabran spisak mogućih izbora.

Napomena



- Priključite direktno na uzemljenu zidnu utičnicu ili provodnik s uzemljenom žicom.

Priključivanje na spoljne uređaje

■ ■ ■ Priključivanje na VCR/DVD

- 1** Priključite video/audio kabl kako što je prikazano na slici niže a potom stiključite strujni kabl (vidi stranu 19).

- A** Prilikom korišćenja kabla RCA.
• Priključite ulazni priključak s odgovarajućom bojom.

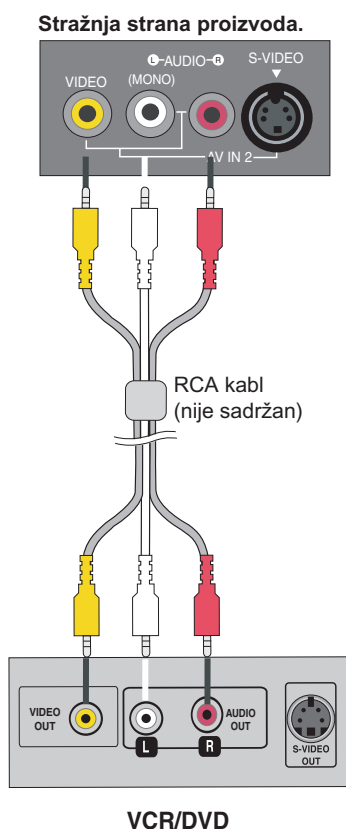

- B** Prilikom korišćenja S-Video kabla.
• Priključite na S-Video ulazni priključak za gledanje visoko kvalitetna filmove.

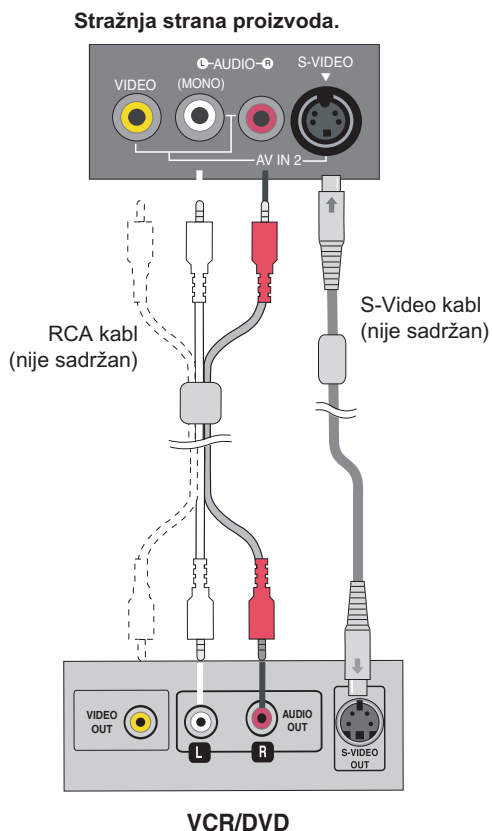

Napomena



- U slučaju da je RCA kabl priključen istovremeno kao što je S-Video kabl priključen. S-Video kabl je prvi.

Priključivanje na spoljne uređaje

- C** Prilikom korišćenja SCART kabl.

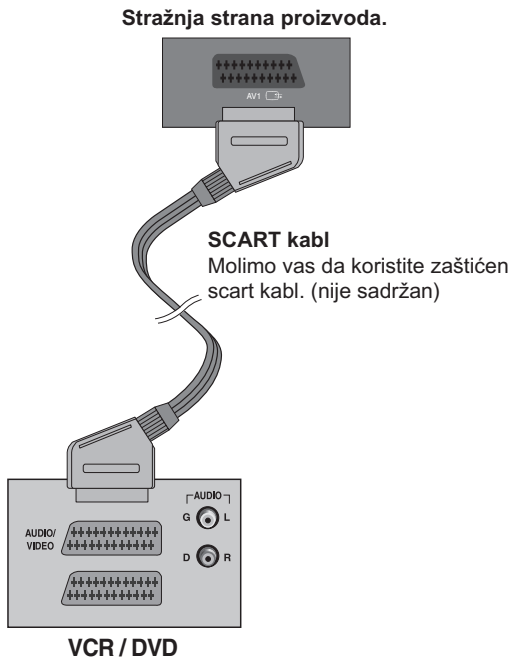

- 2.** Izaberite ulazni signal.
Pritisnite dugme INPUT na daljinskom upravljaču da biste izabrali ulazni signal.

INPUT → OK

Ili, pritisnite dugme INPUT na gornjoj strani proizvoda.

INPUT → OK

- A** Prilikom priključivanja s RCA kablom.
• Izaberite AV2
- B** Prilikom priključivanja S-Video kablom.
• Izaberite AV2
- C** Prilikom priključivanja sa SCART kablom.
• Izaberite AV1

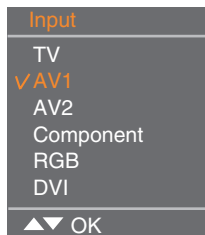
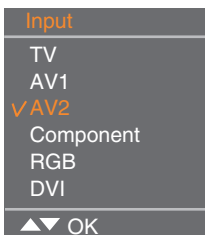

Svaki put kada pritisnete dugme Input ono će se promeniti na TV → AV1 → AV2 → Component → RGB → DVI.

Ako ništa nije prekinuto nekoliko sekundi, ekran će se automatski prebaciti na izabran spisak mogućih izbora.

Priključivanje na spoljne uređaje

■ ■ ■ Povezivanje sa Set-top Box/DVD (480p/576p/720p/1080i/480i/576i)

1. Priključite video/audio kabl kao što je prikazano na slici niže a potom priključite strujni kabl (vidi stranu 19).
 - Priključite ulazni priključak odgovarajućom bojom.

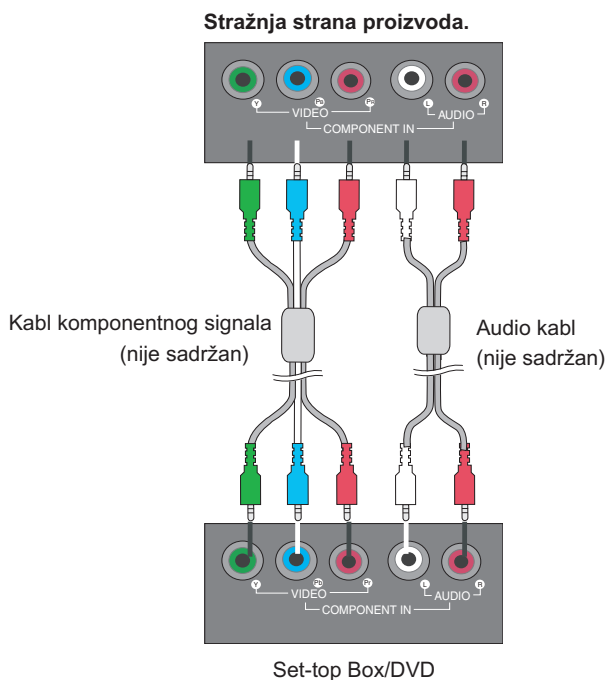

2. Izaberite ulazni signal.
Pritisnite dugme INPUT na daljinskom upravljaču da biste izabrali ulazni signal.

INPUT → OK

Ili, pritisnite dugme INPUT na gornjoj strani proizvoda.

INPUT → OK

- Izaberite **Component**

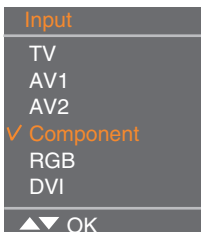

Svaki put kada pritisnete dugme Input ono će se promeniti na TV → AV1 → AV2 → Component → RGB → DVI.

Ako ništa nije prekinuto nekoliko sekundi, ekran će se automatski prebaciti na izabran spisak mogućih izbora.

Priključivanje na spoljne uređaje

■ ■ Kada gledate RGB/DVI od DVD/Set-top Box

1. Priključite D-sub kabl, RCA/PC kabl kao što je prikazano na slici niže a potom priključite strujni kabl. (vidi stranu 19)

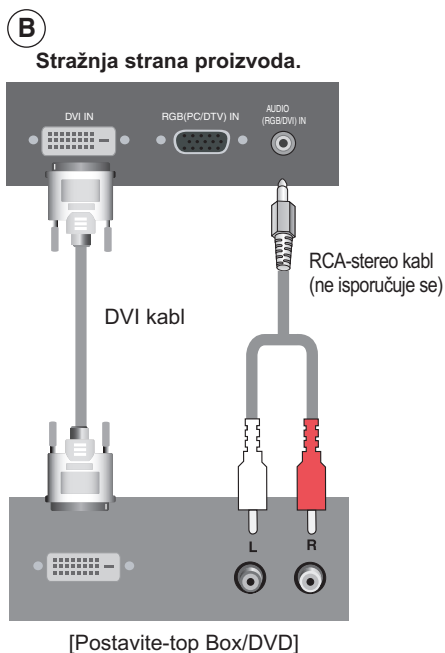
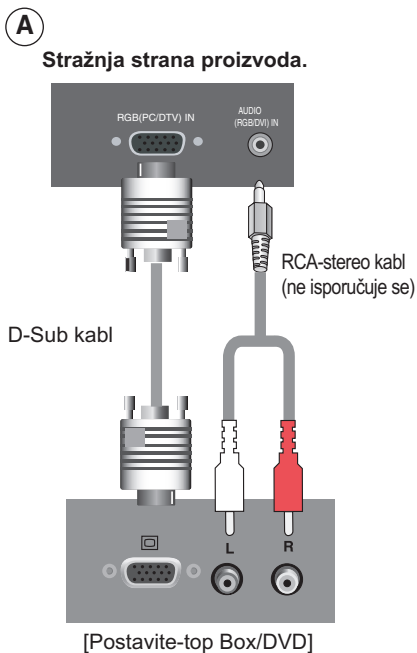

2. Izaberite ulazni signal.
Pritisnite dugme INPUT na daljinskom upravljaču da biste izabrali ulazni signal.

INPUT → OK

Ili, pritisnite dugme INPUT na gornjoj strani proizvoda.

INPUT → OK

- (A)** • Izaberite RGB

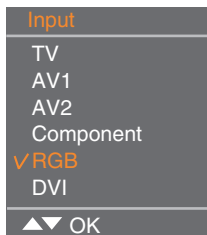

- (B)** • Izaberite DVI

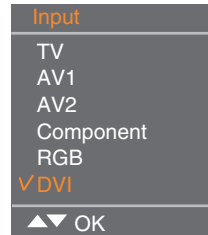

Svaki put kada pritisnete dugme Input ono će se promeniti na TV → AV1 → AV2 → Component → RGB → DVI.

Ako ništa nije prekinuto nekoliko sekundi, ekran će se automatski prebaciti na izabran spisak mogućih izbora.

Priključivanje na spoljne uređaje

Prilikom gledanja TV-a

1. Proverite da li je antenski kabl priključen na zadnjoj strani proizvoda a onda priključite strujni kabl.

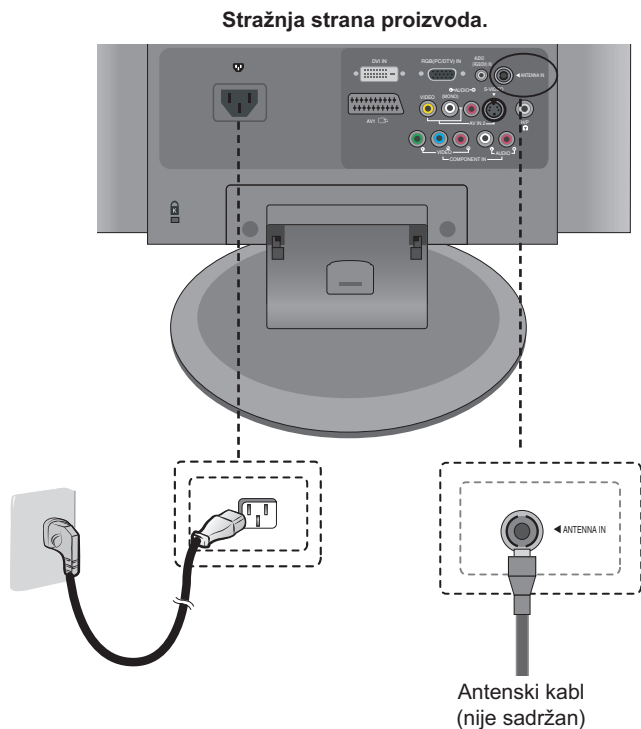

2. Izaberite ulazni signal.
Pritisnite dugme INPUT na daljinskom upravljaču da biste izabrali ulazni signal.

INPUT → OK

Ili, pritisnite dugme INPUT na gornjoj strani proizvoda.

INPUT → OK

- Izaberite TV

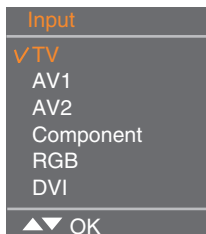

Svaki put kada pritisnete dugme Input ono će se promeniti na TV → AV1 → AV2 → Component → RGB → DVI.

Ako ništa nije prekinuto nekoliko sekundi, ekran će se automatski prebaciti na izabran spisak mogućih izbora.

Za svrstavanje kabela pomoću upravitelja kabela

1. Poredajte kablove u sredini kao što je prikazano na sledećoj slici.

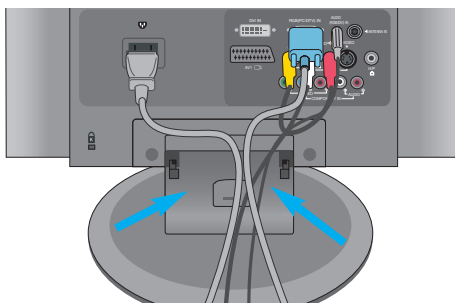

2. Pričvrstite upravitelj kablova na žleb držača naniže.

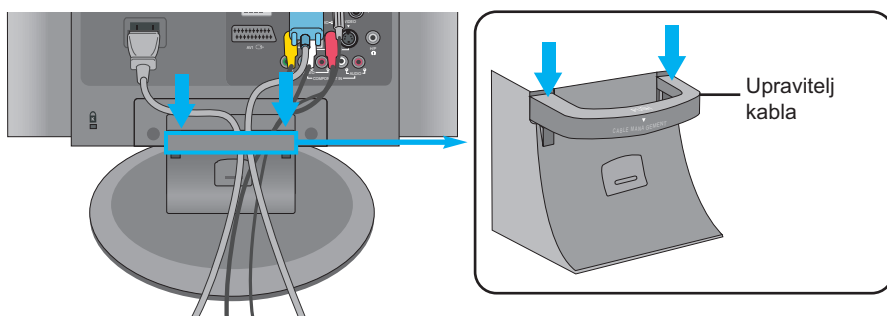

*Kada želite da ga otklonite.

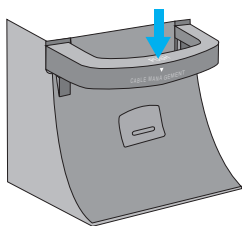

1. Pritisnite blago naniže.

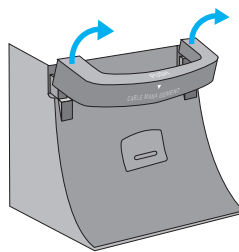

2. Pritisnite blago naniže da bi ga otklonili.

Upozorenje

- Upravitelj kablova ne koristite kao držač proizvoda.
- Ne pritiskajte upravitelj kabela.

Podešavanje ekrana

- Navedite dugmad na jedinici za podešavanje ekrana

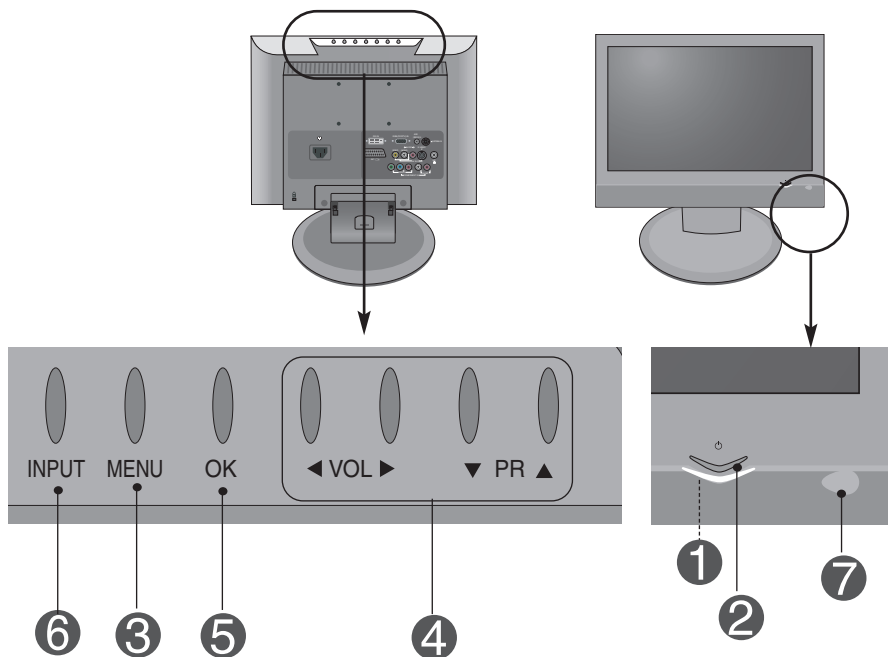

1

Strujni indikator

- Ovaj indikator svetli plavo kad ekran radi normalno (režim „Uključeno“). Ako je ekran u pasivnom režimu (štednja energije), ovaj indikator svetli bojom čilibara.

2

Dugme za uključivanje

- Koristite ovo dugme da biste uključili i isključili proizvod.

3

MENU (MENI) dugme

- Koristite ovo dugme da biste pokazali/sakrili OSD (Prikaz na ekranu) meni ekrana.

4

OSD dugme za Biranje/Podešavanje

- Koristite ovo dugme da biste izabrali ikonu ili da biste podesili postavke na OSD ekranu.



- Koristite ovo dugme za kontrolu kanala za TV signal.



- Podesite jačinu

Volume



30

Podešavanje ekrana

● Navedite dugmad na jedinici za podešavanje ekrana

5

OK dugme

• Dugme OK je obično koristi u biranju MENIJA. Kad na ekranu nema MENIJA, pritisak na dugme OK će dati informaciju o aktuelnom ulaznom izvoru.

6

INPUT (ULAZ) dugme

TV	Televizija
AV1	SCART
AV2	CVBS, S-Video
Component	HDTV, DVD
RGB	D-Sub analogni signal
DVI	DVI Digitalni signal

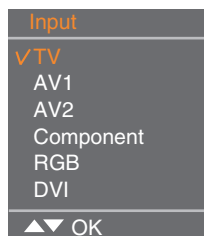

Svaki put kada pritisnete dugme Input ono će se promeniti na TV → AV1 → AV2 → Component → RGB → DVI.
Ako ništa nije prekinuto nekoliko sekundi, ekran će se automatski prebaciti na izabran spisak mogućih izbora.







7

IR prijemnik

• Jedinica koja prima signal daljinskog upravljača.

Podešavanje ekrana

● OSD (Prikaz na ekranu) meni

Ikona	Opis funkcije
 Station (POLOŽAJ)	Postavite/izaberite kanal kod korišćenja TV-a
 Picture (SLIKA)	Podešavanje funkcije slike.
 Sound (ZVUK)	Podešavanje funkcije zvuka.
 Time (VREME)	Podešavanje funkcije vremena.
 Special (POSEBNO)	Biranje posebne funkcije.
 Screen (EKRAN)	Podešavanje funkcije ekrana.

Napomena



OSD (Prikaz na ekranu)
OSD funkcija vam omogućava da podesite status ekrana na odgovarajući način budući da pruža grafičku prezentaciju.

Podešavanje ekrana

OSD (Prikaz na ekranu) naredba za praćenje ekrana

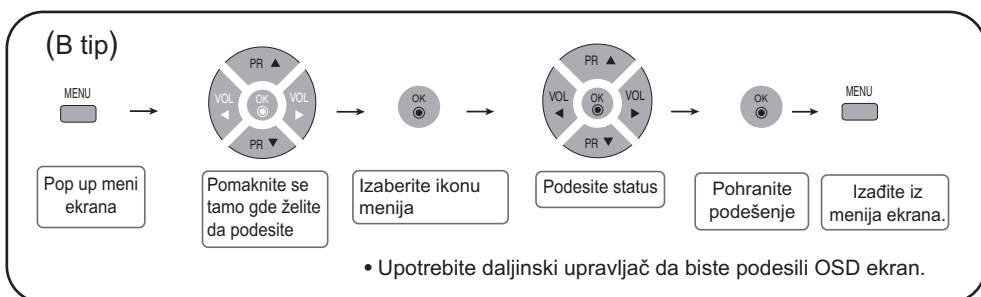
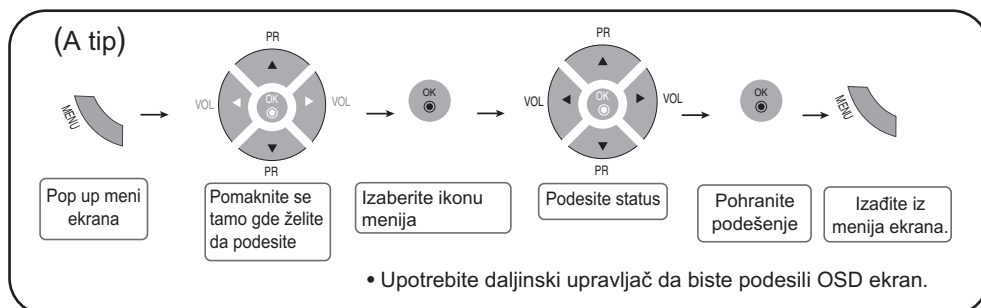

1 Pritisnite dugme MENU (MENI), zatim će se pojaviti glavni meni OSD-a.

2 Za pristup komandama, koristite dugmad ▼ ▲.

3 Kada ikona koju želite postane istaknuta, pritisnite dugme OK.

4 Koristite dugmad ▼ ▲ ◀ ▶ da biste podesili jedinicu na željeni nivo.

5 Prihvatite promene pritiskom na dugme OK.

6 Napustite OSD pritiskom više puta na dugme MENI.

Podešavanje ekrana

Izbor jezika na ekranu / Izbor države

Instalacijski vodič menija se pojavljuje na ekranu uređaja kada je prvi put uključen.



1. Pritisnite dugme ▼ ▲ ◀ ▶ a onda, dugme OK da biste izabrali željeni jezik.

2. Pritisnite dugme ▼ ▲ ◀ ▶ a onda, dugme OK da biste izabrali vašu državu.

• Ako želite da promenite izbor za jezik / državu

1. Pritisnite dugme MENU (MENI) a zatim dugme ▼ ▲ da biste izabrali meni SPECIAL (POSEBNO).

2. Pritisnite dugme ▶ a onda dugme ▼ ▲ da biste izabrali jezik. Meniji mogu biti pokazani na ekranu u izabranom jeziku.

Ili, pritisnite dugme ▶ a onda dugme ▼ ▲ da biste izabrali državu.

3. Pritisnite dugme ▶ a onda dugme ▼ ▲ ◀ ▶ da biste izabrali željeni jezik ili državu.

4. Pritisnite dugme OK.

5. Pritisnite više puta dugme za MENI (MENU) da bi ste se vratili na normalno TV gledanje.

Napomena

• Ako ne završite postavljanje instalacionog vodiča pritiskom na dugme MENU (MENI) ili prekinete prikaz OSD-a (prikaz na ekranu), on će se neprestalno pojavljivati do završavanja postavljanja kadgod je postavljanje uključeno.

• Ako izaberete pogrešnu državu, teletext se možda neće pravilno pojaviti na ekranu i mogu se dogoditi neki problemi za vreme rada teletext-a.

• Hebrejski je dodat na područje instalacionog vodiča prema državama koje upotrebljavaju Hebrejske jezike.

Podešavanje ekrana



STATION ID postavite/izaberite kanal kod korišćenja TV-a

Auto programme (Auto program)



System (Sistem)

Treba da se postavi pre pokretanja auto pretraživanja. Pritisnite dugmad **▼▲** da biste izabrali TV sistem države ili dela sveta iz kojeg želite da primete TV kanale.

- Pomoćni kanal : C(V/UHF 02~69) S(kabel 01~41)
- BG : PAL B/G, SECAM B/G (Evropa/Istočna Evropa)
- I : PAL I/II (U.K/Irska)
- DK : PAL D/K, SECAM D/K (Istočna Evropa)
- L: SECAM L/L' (Francuska)

Storage from (Memorija iz)

Da biste izabrali broj programa ili uneli broj programa sa bročanim tasterima od kudada želite da počnete sa pretraživanjem novih kanala. Ako npr. želite da zadržite kanale od 1 do 10 koji su pohranjeni radnije, unesite broj programa 11. Vaše TV pretraživanje novih kanala od broja 11 ka napred.

Search (Pretraživanje)

Pritisnite OK ili dugme **▶** da biste započeli automatsko programiranje. Svi raspoloživi TV kanali će biti pretraženi i automatski pohranjeni. Da biste zaustavili auto programiranje, pritisnite dugme **MENU (MENI)**. Kada je auto programiranje završeno, pojavljuje se meni sa popisom programa.
programming, press the **MENU** button. When auto programming is completed, the programme list menu appears.

Manual programme (Manuelni program)



Da biste promenili kanal. (Promenite svaku stavku u Manuelnom programu i pritisnite dugme "MENU" ("MENI") da biste spremili postavke)

Storage (Pohranjivanje)

Pritisnite dugmad **◀▶** da biste izabrali broj kanala ili unesite broj programa sa bročanim tasterima na mesto na koje želite da spremite kanala.

System (Sistem)

Pritisnite dugmad **▼▲** da biste izabrali TV sistem Za državu ili deo sveta iz kojeg želite da primete TV kanale.
BG : PAL B/G, SECAM B/G (Evropa/Istočna Evropa)
I : PAL I/II (U.K/Irska)
DK : PAL D/K, SECAM D/K (Istočna Evropa)
L: SECAM L/L' (Francuska)

Podešavanje ekrana



STATION ID postavite/izaberite kanal kod korišćenja TV-a

Band (Opseg frekvencija)	Pritisnite tastere ▼▲ za izbor VHF/UHF za antenske kanale ili Cable za kablovske kanale. Da izaberete vrstu prijema kanala. : VHF/UHF / Kabel.
Channel (Kanal)	Ukoliko znate broj kanala, unesite ga direktno sa digitalnim brojevima od 0 do 9.
Fine (Visoka kvaliteta)	U slučaju odgovarajućeg prijema, možete da poboljšate prijem putem podešavanja visoke kvalitete. Koristite dugmad ◀▶ da biste tačno podesili za bolju sliku i zvuk.
Search (Pretraživanje)	Koristite dugmad ◀▶ za pretraživanje sledećeg kanala unazad ili u smeru napred.
Name (Naziv)	Da biste videli naziv dodeljenog kanala. Moguće je promeniti naziv koji je pohranjen u memoriji ili dodeliti naziv TV kanalu koji još nije unešen. Naziv sa više od 5 slova ili brojeva može da se dodeli brojevima programa od 0 do 99. Pritisnite dugmad ◀▶ da biste promenili kursor. -> Pritisnite dugmad ▼▲ da biste izabrali znak.(razmak, broj od 0~9, i alphabet od A~Z, +,-) -> Pritisnite dugme OK ili dugme MENU.

Programme edit (Uređivanje programa)

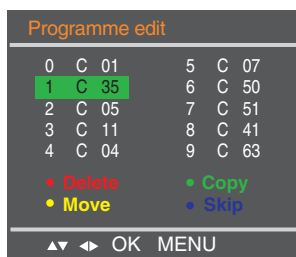

Delete (Brisanje)	Pritisnite dugmad ▼▲◀▶ da biste izabrali TV kanal koji ćete obrisati. -> Pritisnite crveni taster na daljinskom upravljaču -> Pozadinska boja izabranog kanala će se promeniti u crvenu. Pritisnite dugme za Brisanje još jednom da biste obrisali izabran kanal. Svi sledeći kanalu su premešteni za jedno mesto.
Copy (Kopiranje)	Pritisnite dugmad ▼▲◀▶ da biste izabrali TV kanal koji će se kopirati. -> Pritisnite zeleni taster na daljinskom upravljaču. Svi sledeći brojevi kanala su premešteni niže za jedno mesto.
Move (Premeštanje)	Pritisnite dugmad ▼▲◀▶ da biste izabrali broj kanala koji ćete premestiti. -> Pritisnite žuti taster na daljinskom upravljaču. -> Pritisnite ▼▲◀▶ dugmad da biste premestili TV kanal na željeni broj kanala. -> Pritisnite žuti taster ponovo da biste otpustili ovu funkciju.
Skip (Preskočiti)	Pritisnite dugmad ▼▲◀▶ da biste izabrali broj kanala koji ćete preskočiti. -> Pritisnite plavi taster na daljinskom upravljaču. Preskočeni TV kanal je prikazan u plavom.

Poděšavanje ekrana



STATION ID postavite/izaberite kanal kod korišćenja TV-a

Favourite programme
(Omiljeni program)



Ova funkcija vam dopušta da direktno birate omiljene programe. (8 kanal)
Pritisnite ▼▲◀▶ dugmad da biste izabrali kanal.

• **Źuti taster (daljinski upravljač) :**

Omiljeni program je uključen : Rotirajte omiljeni kanal

Omiljeni program je isključen : Za prikaz prethodno izabranog TV kanala.

Podешavanje ekrana



PICTURE ID namestite funkciju slike (RGB, DVI)

PSM

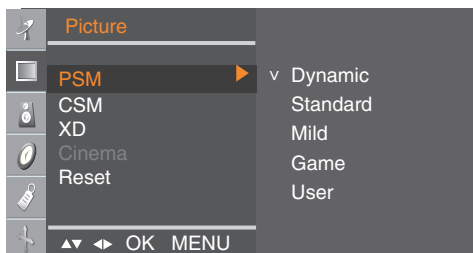

Funkcija **PSM** automatski podešava kvalitet slike na ekranu.

- **Dynamic (Dinamičan)**
Izaberite ovu opciju da biste prikazali oštru sliku.
- **Standard**
Najčešći i najprirodniji status prikaza ekrana.
- **Mild (Umereno)**
Izaberite ovu opciju da biste prikazali umerenu sliku.
- **Game (Igra)**
Izaberite ovu opciju da biste uživali u dinamičnoj slici prilikom igranja igre.
- **User (Korisnik)**
Izaberite ovu opciju da biste koristili definisane korisničke postavke.

CSM

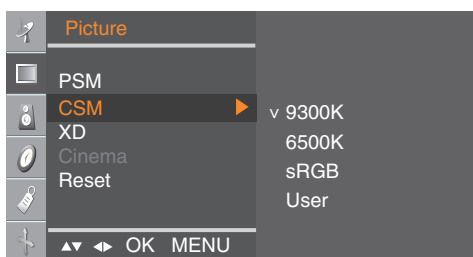

Biranje fabričkog podešavanja boje.

- **9300K**
Neznatno ljubičasto bela.
- **6500K**
Neznatno plavkasto bela.
- **sRGB**
Neznatno smanjena jasnoća.
- **User (Korisnik)**
Izaberite ovu opciju da biste koristili definisane korisničke postavke.

Red / Green / Blue (Crvena / Zelena / Plava)
Postavite lične nivoe boje.

XD

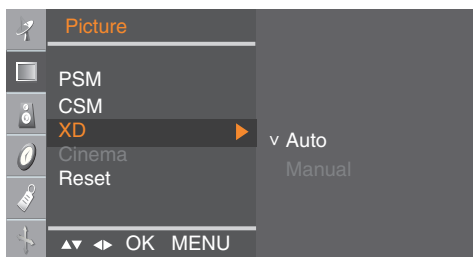

XD je unikatna tehnologija od strane LG Electronics za poboljšanje slike, koja prikazuje istinski HD izvor posredstvom unapređenog procesnog algoritma za digitalni signal. Ova funkcija nije na raspolaganju za upotrebu u modusu RGB-PC ili DVI-PC. Manual (ručno) je aktivirano nakon odabiranja korisnika PSM. (Ne radi u modusu RGB-PC i DVI-PC.)

Cinema (Bioskop) (Funkcija radi u sledećem režimu rada - TV, AV, komponente 480i/576i) Kada gledate film, ova funkcija podešava set na najbolji izgled slike. (Ne radi u modusu RGB/DVI.)

Reset (Početne vrednosti) Vraća se na unapred definisana podešavanja PSM, CSM, XD, Cinema prema fabričkim podešavanjima.

Podešavanje ekrana



PICTURE ID nameštanje funkcije slike (TV/Video)

PSM

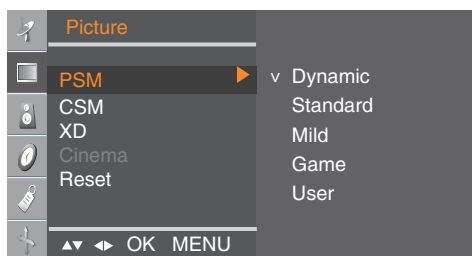

Funkcija **PSM** automatski podešava kvalitet slike na ekranu.

- **Dynamic (Dinamičan)**
Izaberite ovu opciju da biste prikazali oštru sliku.
- **Standard**
Najčešći i najprirodniji status prikaza ekrana.
- **Mild (Umereno)**
Izaberite ovu opciju da biste prikazali umerenu sliku.
- **Game (Igra)**
Izaberite ovu opciju da biste uživali u dinamičnoj slici prilikom igranja igre.
- **User (Korisnik)**
Izaberite ovu opciju da biste koristili definisane korisničke postavke.

CSM

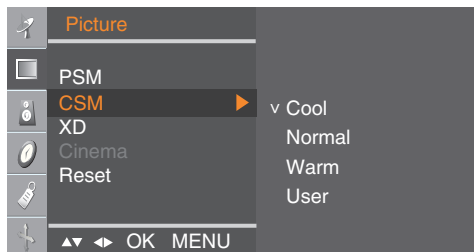

Biranje fabričkog podešavanja boje.

- **Cool (Miran)**
Neznatno ljubičasto bela.
- **Normal (Normalno)**
Neznatno plavkasto bela.
- **Warm (Toplo)**
Neznatno crvenkasto bela.
- **User (Korisnik)**
Izaberite ovu opciju da biste koristili definisane korisničke postavke.

Red / Green / Blue (Crvena / Zelena / Plava)
Postavite lične nivoe boje.

XD

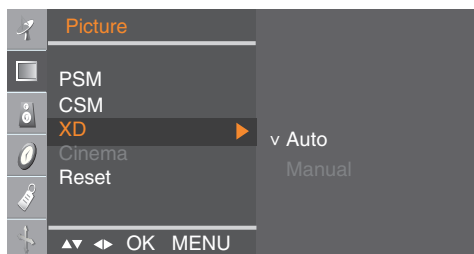

XD je unikatna tehnologija od strane LG Electronics za poboljšanje slike, koja prikazuje istinski HD izvor posredstvom unapređenog procesnog algoritma za digitalni signal. Ova funkcija nije na raspolaganju za upotrebu u modusu RGB-PC ili DVI-PC. Manual (ručno) je aktivirano nakon odabiranja korisnika PSM.

Cinema (Bioskop) (Funkcija radi u sledećem režimu rada - TV, AV, komponente 480i/576i) Kada gledate film, ova funkcija podešava set na najbolji izgled slike. (Ne radi u modusu RGB/DVI.)

Reset

Vrati se na unapred definisana podešavanja PSM, CSM, XD, Cinema prema fabričkim podešavanjima.

Podlašavanje ekrana



SOUND ID da biste podesili funkciju zvuka

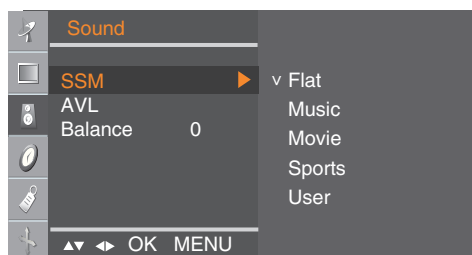

SSM

Najbolji kvalitet tona zvuka će biti izabran automatski u zavisnosti od vrtse videa koji trenutno gledate.

- **Flat (Ravno)** : Upravljački i prirodan audio.
- **Music (Muzika)** : Izaberite ovu opciju da biste uživali u originalnom zvuku prilikom slušanja muzike.
- **Movie (Film)** : Izaberite ovu opciju da biste uživali vrhunski zvuk.
- **Sports (Sportovi)** : Izaberite ovu opciju da biste gledali sportsko emitovanje.
- **User (Korisnik)** : Izaberite ovu opciju da biste koristili definisane korisničke audio postavke.

AVL

Da biste podesili neujednačenu jačinu zvuka duž svih kanala ili signala automatski na najpogodniji nivo. Da biste koristili ovu karakteristiku, izaberite On (Uključeno).

Balance (Balans)

Koristite ovu funkciju da biste izjednačili zvuk od levog do desnog zvučnika.

Podlašavanje ekrana



TIME ID da biste podesili funkciju vreme

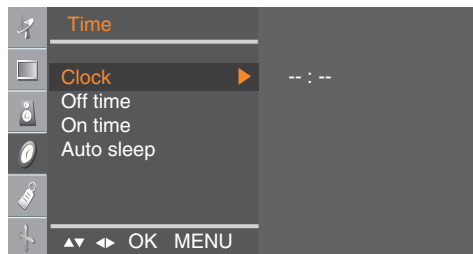

Clock (Sat)

Ova funkcija se koristi za postavljanje aktuelnog vremena. Vreme morate tačno da podesite pre korišćenja funkcije za vreme Uključeno/Isključeno.

- 1) Pritisnite dugme MENU (MENI) a zatim koristite dugme ▼ ▲ da biste izabrali meni TIME (VREME).
- 2) Pritisnite dugme ► a zatim koristite dugme ▼ ▲ da biste izabrali meni Clock (Sat).
- 3) Pritisnite dugme ► a zatim koristite dugme ▼ ▲ da biste postavili vreme (00~23).
- 4) Pritisnite dugme ► a zatim koristite dugme ▼ ▲ da biste podesili minute (00~59).
Fabrička vrednost je -- : --.
- 5) Pritisnite dugme OK/MENU (OK/MENI) da biste pohranili.

Off/On time (Vreme Uključeno/Isklj učeno)

- 1) Pritisnite dugme MENU (MENI) a zatim koristite dugme ▼ ▲ da biste izabrali meni VREME.
- 2) Pritisnite dugme ► a zatim koristite dugme ▼ ▲ da biste izabrali Off time (Vreme isključeno) ili On time (Vreme uključeno).
- 3) Pritisnite dugme ► a zatim koristite dugme ▼ ▲ da biste postavili vreme (00~23).
- 4) Pritisnite dugme ► a zatim koristite dugme ▼ ▲ da biste podesili minute (00~59).
- 5) Pritisnite dugme ► a zatim koristite dugme ▼ ▲ da biste izabrali On (Uključeno) ili Off (Isključeno).
- 6) Samo funkcija On time (Na vreme); Pritisnite dugme ► ba zatim dugme ▼ ▲ za podešavanje jačine zvuka i broja programa.
- 7) Pritisnite dugme OK/MENU (OK/MENI) da biste pohranili.

Auto sleep

Ako je Auto sleep aktivan i nema ulaznog signala, postavke se prebacuju na način isključeno automatski nakon 10 minnuta. (Ne radi na PC-ju)

- 1) Pritisnite dugme MENU (MENI) a zatim koristite dugme ▼ ▲ da biste izabrali meni Auto sleep.
- 2) Pritisnite dugme ► a zatim koristite dugme ▼ ▲ da biste izabrali On (Uključeno) ili Off (Isključeno).
- 3) Pritisnite dugme OK/MENU (OK/MENI) da biste pohranili.

Napomena



- U slučaju prekida struje (odspajanja ili strujnog kvara), Sat mora da se resetuje.
- Dva časa nakon što je uključivanje postavljeno putem funkcije Na vreme automatski će se vratiti na način isključeno osim ako se ne pritisne dugme
- Kada je vreme za Uključeno ili Isključeno postavljeno, te funkcije rade dnevno na unapred podešenom vremenu.
- Funkcija isključeno prelazi preko funkcije Na vreme ako su postavljene na isto vreme.
- Podešenje mora biti u načinu isključeno da bi opcija Na vreme funkcionisala
- Opcija "Na vreme" će se prebaciti na auto isključeno ako nije primljena aktivnost u 2 časa nakon podešavanja opcije "Na vreme".

Podešavanje ekrana



SPECIAL ID za izbor posebne funkcije

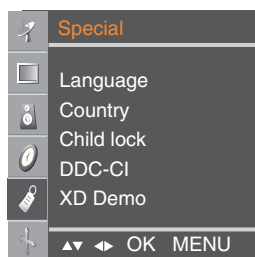

Language (Jezik)

Da biste izabrali jezik u kojem su prikazani nazivi komandi.

Country (Država)

Molimo vas da izaberete vaš lokalni jezik za teletext. Ako ne, teletext se možda neće pojaviti pravilno na ekranu. Ova funkcija nije dostupna u svim državama.

Child lock (Dečija brava)

Koristite dugmad **▼ ▲** da biste izabrali **On** (Uključeno) ili **Off (isključeno)**. Može se postaviti tako da može da se koristi samo sa daljinskim upravljačem. Ova funkcija može da spreči neovlašćeno gledanje. Da biste zaključali OSD podešavanje ekrana, postavite Child Lock (Deliju bravu) na položaj 'On' ('Uključeno'). Da biste ga otključali, napravite sledeće

:* pritisnite dugme **MENU (MENI)** na daljinskom upravljaču i postavite **Child lock** (Dečija brava) na položaj '**Off**' ('**Isključeno**').

DDC-CI

DDC/CI (komandni interfejs kanala za prenos podataka ekrana) je komunikacioni protokol između PC i monitora. DDC/CI omogućava podešavanje i konfigurisanje detaljnih funkcija na računaru umesto na OSD-u monitora. Monitor može da se podesi preko računara tako što se uspostavi veza između računara i monitora kad je DDC/CI UKLJUČENO, dok monitor ne može da se podesi preko računara kad je DDC/CI ISKLJUČENO zato što je tada isključena komunikacija između računara i monitora.

XD Demo

Upotrebite ga da vidite razliku između XD Demo uključeno i XD Demo isključeno. (XD Demo funkcija nije na raspolaganju u RGB PC/ DVI PC modusu.)

Podešavanje ekrana



SCREEN ID za nameštanje funkcije ekrana

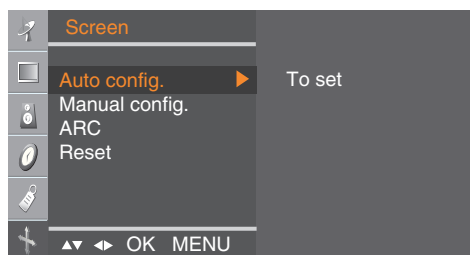

Auto configure (Nameštanje)

Ovo dugme služi za automatsko podešenje ekrana Position (Položaj), Clock (Časovnik) i Phase (Faza).
(Ne radi u RGB-DTV, DVI modusu.)

Manual configure (Nameštanje)

Ovo dugme služi za ručno podešenje ekrana Position (Položaj), Clock (Časovnik) i Phase (Faza).

- **H-Position (H-Položaj)** (Ne radi u DVI-PC modusu.)

Za premeštanje prikazane slike u levo ili udesno.

- **H-Position (V-Položaj)** (Ne radi u DVI-PC modusu.)

Za pomeranje prikazane slike gore ili dole.

- **Clock (Sat)** (Ne radi u RGB-DTV, DVI modusu.)

Za minimalizovanje vertikalnih linija ili pruga vidljivih u pozadini ekrana. Horizontalna veličina ekrana će se takođe promeniti.

- **Phase (Faza)** (Ne radi u RGB-DTV, DVI modusu.)

Za podešavanje postavljanja u središte ekrana. Ova stavka vam dopušta da otklonite horizontalne smetnje i razjasnite ili izoštrite sliku karaktera.

ARC

Za izbor veličine slike na ekranu.

- Kada je modus TV/Video: Slika, original, 4:3, 16:9, 14:9, Zum1, Zum2

- Kada je modus RGB/DVI/Component: 4:3, 16:9

Reset

(Resetovanje)

Koristite ovu funkciju da biste resetovali proizvod na fabričke postavke. Ipak, izbor za jezik neće bit pokrenut. (Radi u modusu RGB-PC, RGB-DTV, DVI-DTV.)

Otklanjanje kvarova

Nema prikazane slike

- Da li je strujni kabel proizvoda priključen?
 - Da li je indikator uključenosti uključen?
 - Struja je uključena, strujni indikator je plav ali je ekran izrazito taman.
 - Da li strujni indikator izgleda žuto?
 - Da li se pojavljuje poruka 'Van dometa'?
 - Da li se pojavljuje poruka 'Proverite interkonekcijski kabl'?
- Proverite da li je strujni kabl pravilno priključen u utičnicu.
 - Pogledajte da li je strujni prekidač uključen
 - Podesite jačinu osvetljenja i kontrast ponovo.
 - Ako je proizvod u načinu uštede energije, pomaknite miš ili pritisnite bilo koji taster.
 - Signal iz PC (video kartice) je van vertikalnog ili horizontalnog frekvencije opsega proizvoda. Nameštite opseg frekvencije upućujući se na specifikacije u vodiču za korisnike.
* Maksimalna rezolucija
19 inča : RGB : 1440 x 900 @75Hz
DVI : 1440 x 900 @60Hz
20,1 inča : 1680 x 1050 @60Hz
22 inča : 1680 x 1050 @60Hz
 - Interkonekcijski kabl između PC-ja I proizvoda nije priključen. Proverite interkonekcijski kabl
 - Pritisnite dugme 'INPUT' 'ULAZ' na daljinskom upravljaču da biste proverili ulazni signal.

'Nepoznat proizvod' poruka se pojavljuje kada je proizvod priključen.

- Da li ste instalirali drajver?
- Instalirajte drajver od proizvoda, koji je dopremljen s proizvodom ili ga preuzmite sa web stranice.(<http://www.lge.com>)
 - Pogledajte da li je podržava funkcija uključi & radi tako što ćete pogledati korisnički vodič video kartice.



Napomena

* **Vertikalna frekvencija:** Da biste omogućili korisniku da gleda prikaz proizvoda, slika ekrana bi trebala da se promeni desetak puta svake sekunde kao fluorescentna lampica. Vertikalna frekvencija ili odnos obnavljanja su vremena prikazane slike po sekundi. Jedinica je Hz.

* **Horizontalna frekvencija:** Horizontalan interval je vreme za prikaz jedne vertikalne linije. Kada je 1 podeljen putem horizontalnog intervala, broj horizontalnih linija prikazan svake sekunde može bit tabeliran kao horizontalna frekvencija. Jedinica je kHz.

Otklanjanje kvarova

Slika ekrana se neuobičajeno blokira.

- Da li je položaj ekrana pogrešan?
 - Podesite meni Position (Položaj) u OSD-u .
 - Pogledajte da li je rezolucija video kartice i frekvencije podržana od strane proizvođača. Ako je frekvencija van dometa, podesite na preporučenu rezoluciju u Kontrolnoj ploči - Prikaz - Podešavanje meni.
- Da li se tanke linije pojavljuju na pozadini ekrana?
 - Namestite Clock (Časovnik) meni u OSD-u.
- Horizontalne smetnje se pojavljuju ili karakteri izgledaju nejasno.
 - Namestite Phase (Faza) meni u OSD-u.

Slika se nadalje pojavljuje na proizvodu.

- Slika se pojavljuje i nakon što je proizvod isključen.
 - Ako koristite fiksnu sliku duže vreme, pikseli mogu brzo da se oštete. Koristite funkciju screensaver-a.

Otklanjanje kvarova

Audio funkcija ne radi.

- Nema zvuka?
- Zvuk je preslab.
- Proverite da li je audio kabl pravilno priključen.
- Podesite jačinu.
- Proverite da li je zvuk pravilno podešen.
- Podesite jačinu.

TV funkcija ne radi.

- TV signal nije primljen.
- Pogledajte da li ste izabrali odgovarajući način kanala.
- Koristite automatski funkciju za postavljanje kanala.
- Proverite da li je TV antenna pravilno priključena.

Boja ekrana ne neuobičajena.

- Ekran ima slabu rezoluciju boje (16 boja).
- Boja ekrana je nestalna ili jednobojna.
- Da li se pojavljuju crne tačke na ekranu?
- Postavite rezoluciju boje na više od 24 bita (prava boja) Izaberite kontrolnu ploču - Prikaz - Postavke - Obojenu tabelu meni u Windows-ima.
- Proverite status veze interkonekcijskog kabla. Ili, ponovo stavite PC video karticu.
- Nekoliko piksela (crvena, zelena, bela ili crna boja) mogu da se pojave na ekranu i izbiti na jedinstvene karakteristike LCD ploče. To nije kvar LCD-a.

Specifikacije

Specifikacije proizvoda mogu da se promene bez prethodnog obaveštenja zbog poboljšanja proizvoda.

[19 inča]

LCD ploča	Vrsta ekrana	19 inča široko(48,14 cm) TFT (Kontrola piksela preko jednog od četiri tranzistora) LCD (Tečni ekran sa kristalima) dijagonalna veličina vidljive ploče: 48,14 cm
	Veličina piksela	0,285 mm
Video signal	Maks. rezolucija	RGB : 1440 X 900 @75 Hz DVI : 1440 X 900 @60 Hz
	Preporučena rezolucija	1440 X 900 @60 Hz
	Horizontalna frekvencija	28 - 83 kHz
	Vertikalna frekvencija	56 - 75 Hz
	Vrsta sinhronizacije	Zasebna sinhronizacija, digitalna
Ulazni konektor	S-Video, Composite video, TV, D-Sub Analog, SCART, PC Audio In, Naglavne slušalice/slušalice, komponenta	
Struja	Nzivni napon	AC 100-240V~ 50/60Hz 1,0A
	Potrošnja struje	Način uključeno : 50 W (tipično.) Način Sleep ≤ 1 W Način isključeno ≤ 1 W
	Opseg nagiba	-3° ~ 10°
	Okretaj	350°
Dimenzija/Težina	Veličina (WxLxH)	456,8 mm x 230,0 mm x 395,0 mm
	Težina (bez pakovanja)	4,9 kg (10,8 lbs)
Okolni uslovi	radnog stanja	Temperatura: 10°C ~ 35°C , Vлага: 20% ~ 80%
	stanja pohranjivanja	Temperatura: -10°C ~ 60°C , Vлага: 5% ~ 90%

Specifikacije

Specifikacije proizvoda mogu da se promene bez prethodnog obaveštenja zbog poboljšanja proizvoda.

[20,1 inča]

LCD ploča	Vrsta ekrana	20,1 inča široko(51,113 cm) TFT (Kontrola piksela preko jednog od četiri tranzistora) LCD (Tečni ekran sa kristalima) dijagonalna veličina vidljive ploče: 51,113 cm
	Veličina piksela	0,258 mm
Video signal	Maks. rezolucija	RGB : 1680 X 1050 @60 Hz DVI : 1680 X 1050 @60 Hz
	Preporučena rezolucija	1680 X 1050 @60 Hz
	Horizontalna frekvencija	28 - 83 kHz
	Vertikalna frekvencija	56 - 75 Hz
	Vrsta sinhronizacije	Zasebna sinhronizacija, digitalna
Ulazni konektor	S-Video, Composite video, TV, D-Sub Analog, SCART, PC Audio In, Naglavne slušalice/slušalice, komponenta	
Struja	Nzivni napon	AC 100-240V~ 50/60Hz 1,0A
	Potrošnja struje	Način uključeno : 50 W (tipično.) Način Sleep ≤ 1 W Način isključeno ≤ 1 W
	Opseg nagiba	-3° ~ 10°
	Okretaj	350°
Dimenzija/Težina	Veličina (WxLxH)	484,3 mm x 230,0 mm x 414,3 mm
	Težina (bez pakovanja)	4,8 kg (10,58 lbs)
Okolni uslovi	radnog stanja	Temperatura: 10°C ~ 35°C , Vлага: 20% ~ 80%
	stanja pohranjivanja	Temperatura: -10°C ~ 60°C , Vлага: 5% ~ 90%

Specifikacije

Specifikacije proizvoda mogu da se promene bez prethodnog obaveštenja zbog poboljšanja proizvoda.

[22 inča]

LCD ploča	Vrsta ekrana	22 inča široko(55,868 cm) TFT (Kontrola piksela preko jednog od četiri tranzistora) LCD (Tečni ekran sa kristalima) dijagonalna veličina vidljive ploče:55,868 cm
	Veličina piksela	0,282 mm
Video signal	Maks. rezolucija	RGB : 1680 X 1050 @60 Hz DVI : 1680 X 1050 @60 Hz
	Preporučena rezolucija	1680 X 1050 @60 Hz
	Horizontalna frekvencija	28 - 83 kHz
	Vertikalna frekvencija	56 - 75 Hz
	Vrsta sinhronizacije	Zasebna sinhronizacija, digitalna
Ulazni konektor	S-Video, Composite video, TV, D-Sub Analog, SCART, PC Audio In, Naglavne slušalice/slušalice, komponenta	
Struja	Nzivni napon	AC 100-240V~ 50/60Hz 1,0A
	Potrošnja struje	Način uključeno : 50 W (tipično.) Način Sleep ≤ 1 W Način isključeno ≤ 1 W
Nagib	Opseg nagiba	-3° ~ 10°
	Okretaj	350°
Dimenzija/Težina	Veličina (WxLxH)	525,4 mm x 230,0 mm x 439,0 mm
	Težina (bez pakovanja)	5,82 kg (13 lbs)
Okolni uslovi	radnog stanja	Temperatura: 10°C ~ 35°C , Vлага: 20% ~ 80%
	stanja pohranjivanja	Temperatura: -10°C ~ 60°C , Vлага: 5% ~ 90%

Specifikacije

● PC način — unapred postavljen način

[19 inča]

Unapred postavljen način		Horizontalna Frekvencija (kHz)	Vertikalna Frekvencija (Hz)	Unapred postavljen način		Horizontalna Frekvencija (kHz)	Vertikalna Frekvencija (Hz)
1	720 x 400	31,468	70	11	1440 x 900	55,5	60
2	640 x 480	31,469	60	12	1440 x 900	55,935	60
3	640 x 480	37,500	75	13	1440 x 900	70,635	75
4	800 x 600	37,879	60				
5	800 x 600	46,875	75				
6	1024 x 768	48,363	60				
7	1024 x 768	60,123	75				
8	1152 x 864	67,500	75				
9	1280 x 1024	63,981	60				
10	1280 x 1024	79,976	75				

* 1~13 : RGB modus

* 1~12 : DVI modus

[20,1 inča] [22 inča]

Unapred postavljen način		Horizontalna Frekvencija (kHz)	Vertikalna Frekvencija (Hz)	Unapred postavljen način		Horizontalna Frekvencija (kHz)	Vertikalna Frekvencija (Hz)
1	720 x 400	31,468	70	11	1680 x 1050	64,674	60
2	640 x 480	31,469	60	12	1680 x 1050	65,290	60
3	640 x 480	37,500	75				
4	800 x 600	37,879	60				
5	800 x 600	46,875	75				
6	1024 x 768	48,363	60				
7	1024 x 768	60,123	75				
8	1152 x 864	67,500	75				
9	1280 x 1024	63,981	60				
10	1280 x 1024	79,976	75				

● DTV ±Podešavanje vremena

Unapred postavljen način	Horizontalna Frekvencija (kHz)	Vertikalna Frekvencija (Hz)
1	720 x 480/60p	31,47
2	720 x 480/60p	31,5
3	720 x 576/50p	31,25
4	1280 x 720/50p	37,5
5	1280 x 720/60p	44,96
6	1280 x 720/60p	45
7	1920 x 1080/60i	33,72
8	1920 x 1080/60i	33,75
9	1920 x 1080/50i	28,125

● Strujni indikator

Način	proizvod
Način uključeno	Plavo
Način Sleep	Boja čilibara
Način isključeno	Isključeno

Specifikacije

● VESA montiranje na zid

Ovaj proizvod zadovoljava dopunjene specifikacije VESA-saglasnosti o montiranju interfejsa.

1. Stavite uređaj s prednjom stranom prema dole na mekanu krpu.

2. Molimo povučite i uklonite osnovu stalka dok držite pritisnutim dugme na osnovu stalka u pravcu strelice.

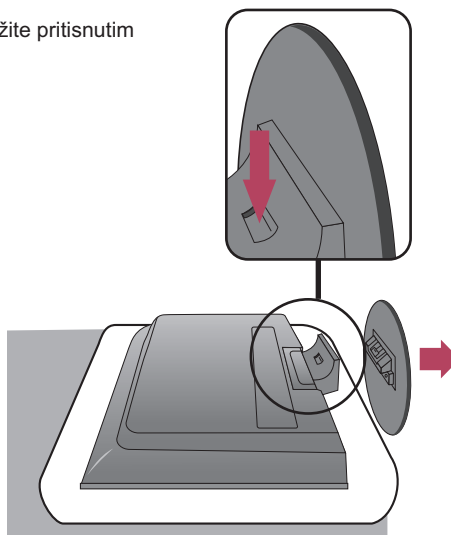

3. Molimo uspravite osnovu stalka.

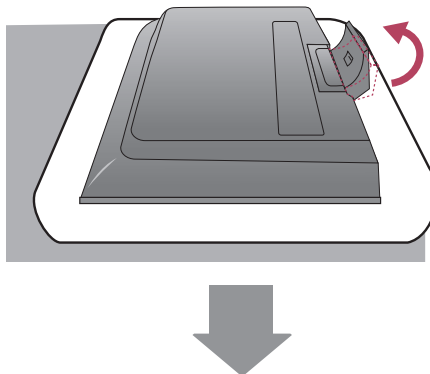

Specifikacije

4. Molimo povučite i uklonite osnovu stalka dok pokrećete i držite naniže rezu.

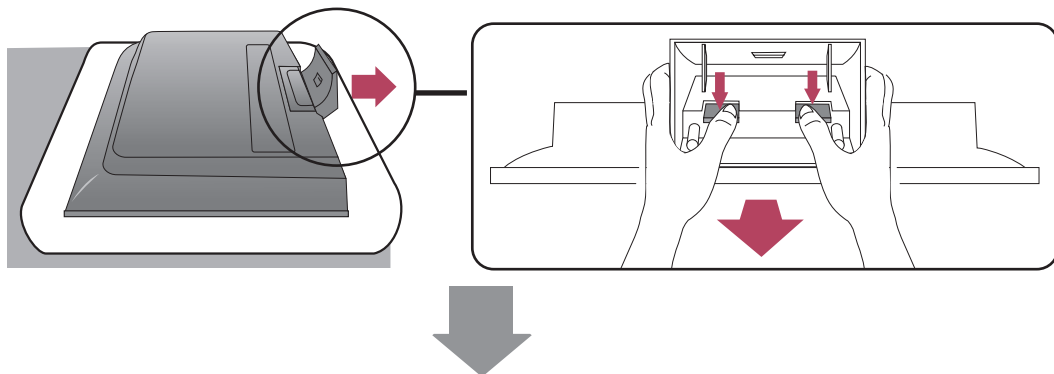

5. Pričvrstite šraf na poleđini proizvoda a drugi na spoju postolja.

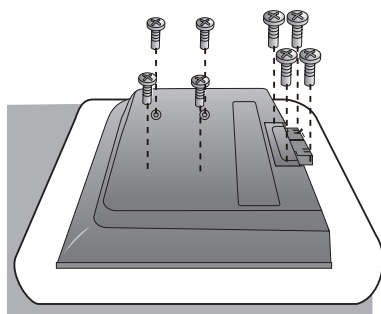

6. Instalirajte VESA standardna ugradnja na zid.

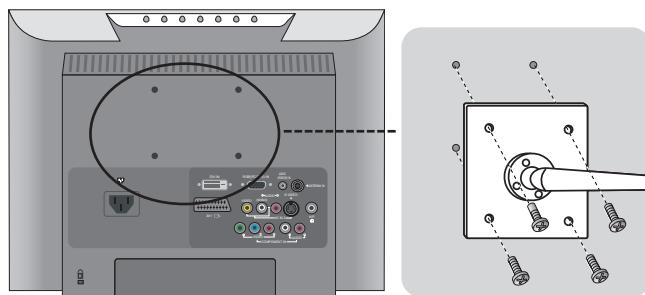

VESA montiranje na zid
Priklučen na drugi predmet (tip stalak i tip koji se montira na zid). Ovaj proizvod prihvata VESA-saglasnost o montiranju dopune interfejsa. (To mora da se nabavi odvojeno ako je potrebno.) Za daljne informacije, pogledajte VESA vodič za montiranje na zid.