



LCD-TV ETJENINGSVEJLEDNING

LCD-TV MODELLER

32LG53 **

37LG53 **

42LG53 **

Venligst, læs denne vejledning nøje, inden du tænder fjernsynet.

Gem den til senere brug.

Noter apparatets model- og serienummer.

Numrene står på mærkaten bag på fjernsynet. Husk, at opgive disse numre, når du henvender dig til forhandleren.



FORBEREDELSE

Tilbehør	3
Kontrolknapper på frontpanelet	4
Oplysninger om bagpanelet	5
Montering af fod	6
Rejs venligst fjernsynet forsigtigt op, så det ikke vælter.	7
Ledningshåndtering på bagsiden	8
Fodmontering på bord	9
Vægmontering: Horisontal installation	9
Antenne- eller kabelforbindelse	10

OPSÆTNING AF EKSTERNT UDSTYR

Opsætning af HD-modtager	11
Opsætning af den digitale audioudgang	12
Opsætning af DVD	13
Opsætning af videomaskine	15
Opsætning af andre A/V-kilder	17
Isættelse af CI-modul	17
Opsætning af PC	17

AT SE TV/GRUNDLÆGGENDE HANDLINGER

Funktionerne for fjernbetjeningens taster	21
At tænde for tv'et	22
Installationsguide	22
Skift af kanal	23
Kontrol af lydstyrken	23
Visning af oplysninger	24
Visning af kanalliste	26
I/II	27
Indstilling af undertekst (kun i digital tilstand)	28
Valg af den primære signalkilde	28
Valg af menusprog	29
Valg og redigering af skærmmeddelelser	29
Indstilling af billedformat	31
Visning af oplysninger fra tekst-tv	32

EPG (Elektronisk Programguide).

Visning af Elektronisk Programguide	33
Find et program	35
Visning af reserveret program	36

OPSÆTNING AF KANALER

Opsætning af digitale kanaler	37
Indstilling af analoge kanaler	43

BILLEDINDSTILLINGER

Valg af billedtilstand	46
Brugerdefineret af billedindstillinger	46
Støjreduktion	47
Hudfarvetone	47

LYDINDSTILLINGER

Indstilling af lydeffekt	48
Indstilling af lydbalance	48
Automatisk justering af lydstyrken	49
Indstilling af TruSurround XT	49

FUNKTIONSINDSTILLINGER

Indstilling af tidsinformation	50
Justering af OSD transparens	50
Indstilling af PC (kun i PC-tilstand)	51
Indstilling af skærmen (kun i Component eller HDMI-tilstand)	52
Standardindst.	52

DTV INDSTILLING

Premiere forældrekontrol	53
Sprogindstilling	55
Plan	56
Diverse indstillinger	57
Softwareopdatering	58
System	61

APPENDIKS

Kort over menu	62
Fejlfinding	63
Vedligeholdelse	64
Produktspecifikationer	64

FORBEREDELSE

Tilbehør

Kontroller, at følgende tilbehør følger med dit tv. Hvis der mangler noget tilbehør, skal man venligst kontakte forhandleren, hos hvilken man købte fjernsynet.

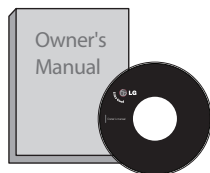

Brugsanvisning



Batterier



Fjernbetjening



Strømledning

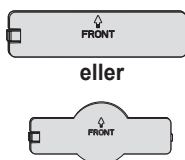

Beskyttelsesdæksel
(Kun 32LG53**)



x 4



x 4

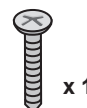

x 1

Bolte til samling af fod
(Se side 6)

1-skruer til samling af fod
(Se side 4)
(Kun 32/42LG53**)

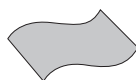

Pudseklud

Pudseklud til skærmen
Tør forsigtigt pletter eller fingeraftryk af tv'ets overflade med pudsekluden.
Brug ikke overdreven kraft. Dette kan forårsage ridser eller misfarvning.

Ingen brug af foden

Når man installerer den vægmonterede enhed, skal man bruge beskyttelsesdækslet til installation af fod.

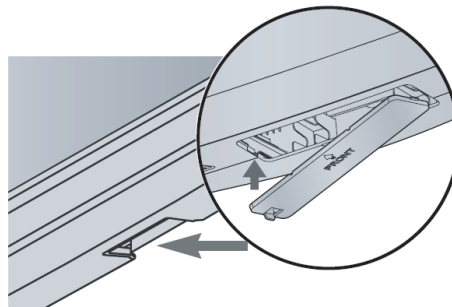

Kontrolknapper på frontpanelet

- Tv'et på det viste billede kan være anderledes end dit tv.
- Hvis der er sat beskyttelsesfilm på tv'et, skal man tage det af og tørre tv'et med en pudseklud.

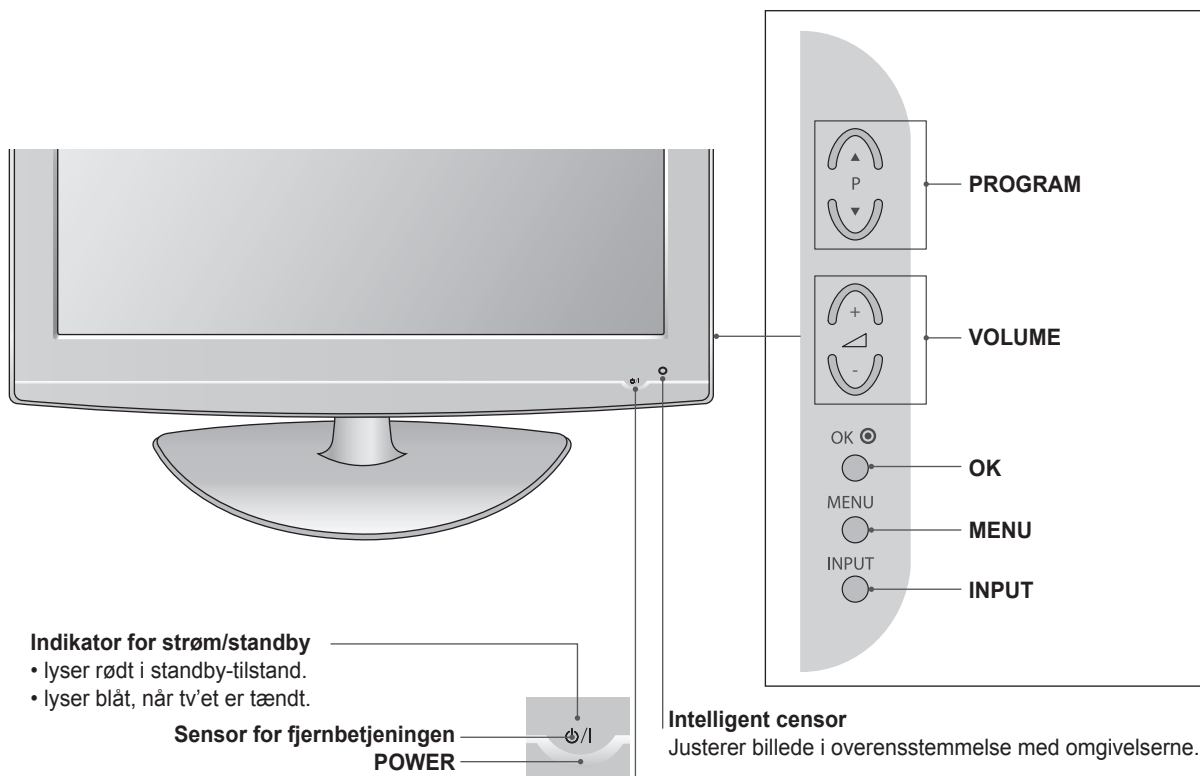

Montering af tv'et på et bord (kun 32/42LG53**)

Tv'et skal fastgøres på bordet, så det ikke kan trækkes frem eller skubbes tilbage, hvorved produktet potentielt kan blive beskadiget eller forårsage skade. Brug kun den medfølgende skrue.

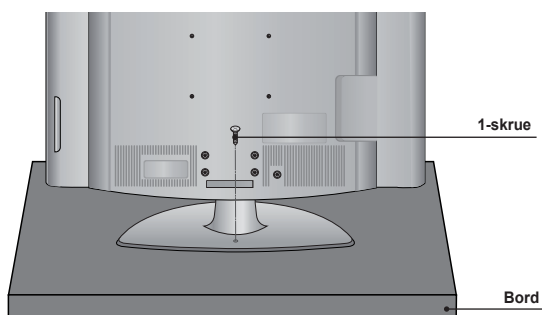

ADVARSEL

- For at undgå at tv'et vælter, skal det gøres sikkert fast til gulvet eller væggen i henhold til installationsinstruktionerne. Det kan forårsage skade at vippe eller ryste apparatet.

Oplysninger om bagpanelet

- Tv'et på det viste billede kan være anderledes end dit tv.

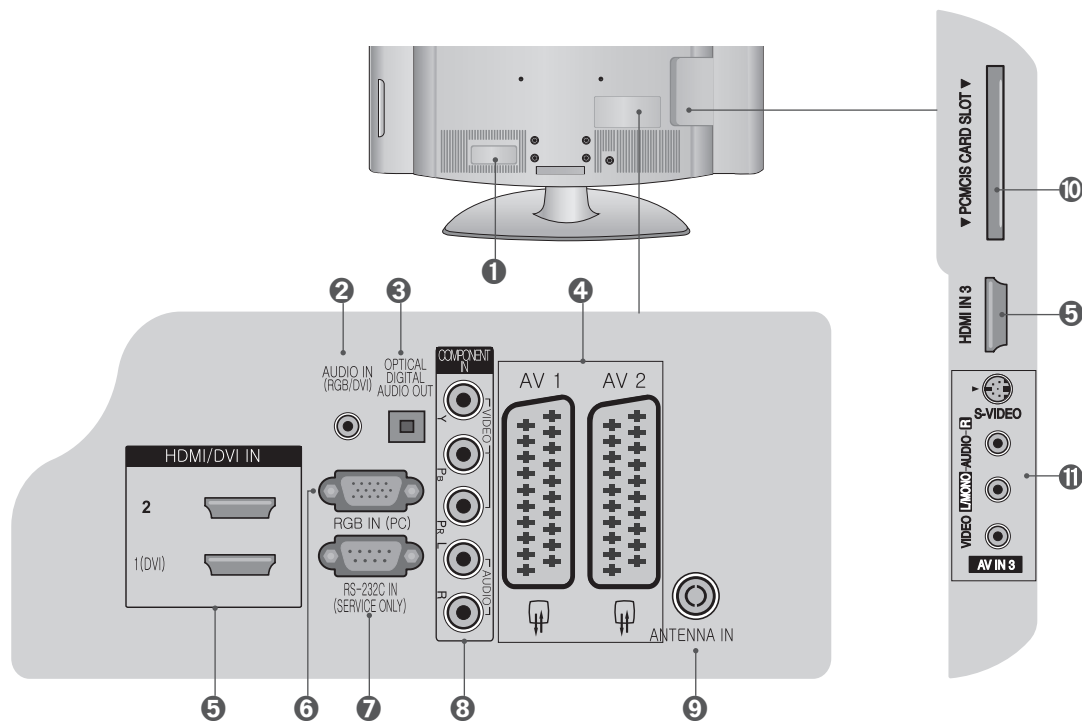

- 1** Stik til strømledning
Dette tv fungerer ved hjælp af vekselstrøm. Spændingen er oplyst på siden Specifikationer. Forsøg ikke at forbinde tv'et til jævnstrøm.
- 2** AUDIO IN (RGB/DVI)
Tilslut lyden fra en computer eller DTV.
- 3** OPTICAL DIGITAL AUDIO OUT (Kun i digital-tilstand)
Tilslut digital lyd fra forskellige typer udstyr.
Bemærk: I standby-tilstand virker disse porte ikke.
- 4** Euro Scart Socket (AV1/AV2)
Tilslut input eller output fra eksterne enheder ved hjælp af disse scart-stik.
- 5** HDMI IN 1/2/3
Tilslut et HDMI-signal til HDMI IN eller et DVI-signal (VIDEO) til HDMI/DVI-porten med et DVI-til-HDMI-kabel. (Kun HDMI1)
- 6** RGB IN (PC)
Tilslut output fra en computer.
- 7** RS-232C IN (SERVICE ONLY) PORT
Tilslut til RS-232C-porten på en computer.
- 8** COMPONENT IN
Tilslut en komponent video- eller audio-enhed til disse stik.
- 9** ANTENNA IN
Forbind en RF-antenne til dette stik
- 10** PCMCIA (Personal Computer Memory Card International Association) CARD SLOT
- 11** AV (Audio/Video) IN 3
Tilslut audio- eller video-output fra eksterne enheder ved hjælp af disse stik.
S-VIDEO
Tilslut et S-Video-signal fra en S-VIDEO-enhed.

Montering af fod

Ved samling af foden skal du kontrollere, om bolten er strammet forsvarligt. (Hvis den ikke er strammet forsvarligt, kan den vælte forover, når produktet er installeret.) Hvis du strammer boltene for kraftigt, kan boltene blive udsat for ødelæggelse på den del, der strammer boltene.

- 1 Anbring forsigtigt tv'et med skærmen nedad på en blød overflade, så skærmen ikke beskadiges.

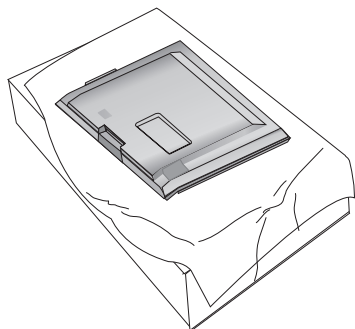

- 2 Fastgør fodens ben til fodens base.

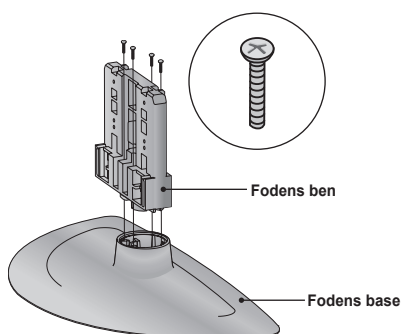

- 3 Saml tv'et som vist.

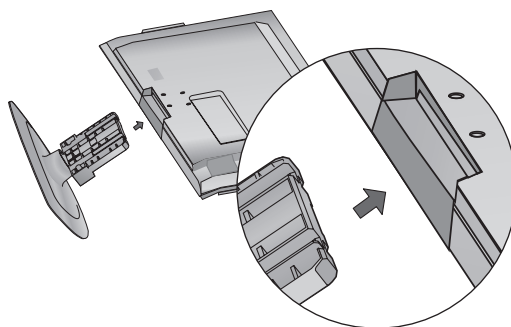

- 4 Sæt de fire bolte sikkert ind i hullerne på tv'ets bagside.

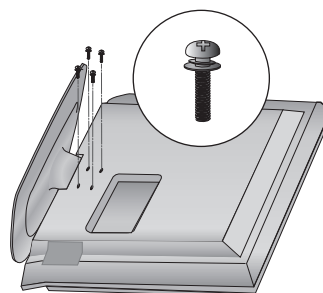

Drejefod

Når tv'et er blevet monteret, kan man justere tv'et manuelt ved at dreje det 20 grader til venstre eller højre, så det passer til brugerens position.

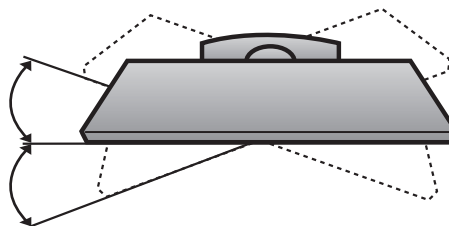

Rejs venligst fjernsynet forsigtigt op, så det ikke vælter.

- Hvis man ønsker at fastgøre fjernsynet til væggen, skal man købe passende dele hertil.
- Anbring fjernsynet tæt på væggen, så man undgår, at det vælter, hvis der bliver skubbet til det.
- De nedenstående instruktioner angående fastgørelse til væggen øger sikkerheden, da man herved undgår muligheden af, at tv'et vælter fremad, hvis der bliver trukket i det. Man kan hermed undgå, at tv'et vælter fremad og forårsager skade. Det vil også forhindre, at tv'et bliver ødelagt. Sørg for, at børn ikke kravler på eller hænger i tv'et.

- 1 Brug øjeboltene eller tv-konsollerne/-boltene til at fastgøre tv'et til væggen som vist på billedet.

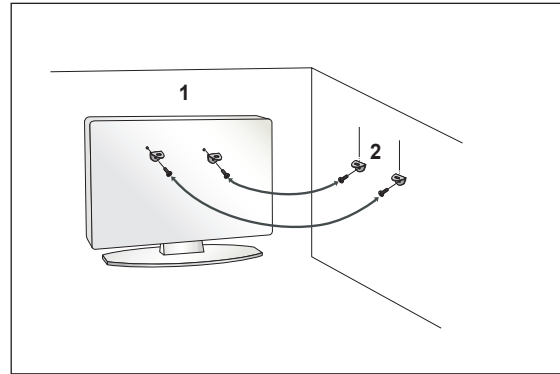
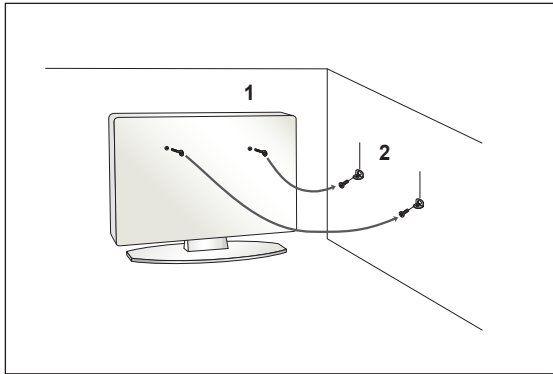

(Hvis dit tv har bolte i øjeboltene, skal du løsne disse bolte.)

* Sæt øjeboltene eller tv-konsollerne/-boltene ind i de øverste huller og fastgør dem grundigt.

- 2 Fastgør vægkonsollerne til væggen med boltene. Sørg for, at højden passer til den konsol, der er fastgjort til væggen.
- 3 Brug et kraftigt reb til at fastgøre tv'et. Det er mest sikkert at binde rebet, så det er vandret mellem væggen og tv'et.

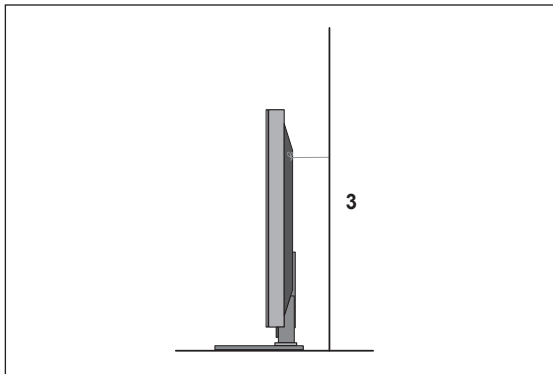

BEMÆRK

- ▶ Hvis man skal flytte fjernsynet, skal man først binde snorene op.
- ▶ Brug en platform eller et kabinet, der er stærkt og stort nok til at understøtte fjernsynets størrelse og vægt.
- ▶ For sikker brug af fjernsynet bør man sikre, at højden på vægkonsollen passer til konsollen på fjernsynet.

Ledningshåndtering på bagsiden

- 1 Forbind kablerne som nødvendigt.
For tilslutning af yderligere udstyr henvises til afsnittet Opsætning af Eksternt Udstyr i brugsanvisningen.

- 2 Åbn som vist clippen til kabelhåndtering og sæt kablerne ind.

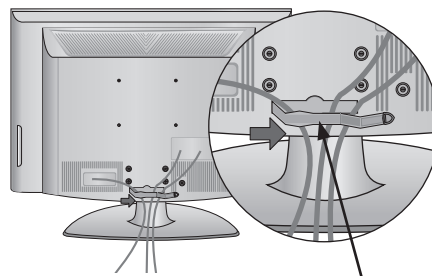
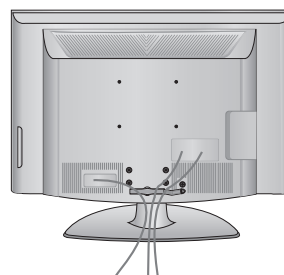

CLIP TIL KABELHÅNTERING

- 3 Sæt clippen til kabelhåndtering som vist.

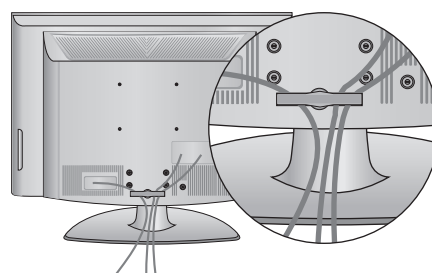

BEMÆRK

- Anvend ikke clippen til kabelhåndtering til at løfte fjernsynet.
Hvis fjernsynet tabes, kan der opstå personskaade, eller fjernsynet kan gå i stykker.

Fodmontering på bord

Sørg for, at der er 10 cm fri luft rundt om fjernsynet af ventilationshensyn.

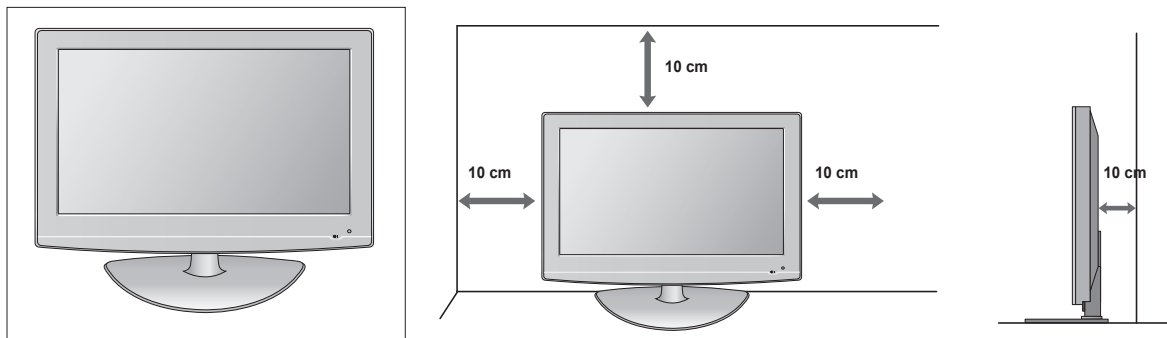

FORBEREDELSE

Vægmontering: Horizontal installation

Sørg for, at der er 10 cm fri luft rundt om fjernsynet af ventilationshensyn. Vi anbefaler, at du anvender et vægmonteringsbeslag af LG-mærket, når du monterer tv'et på en væg.

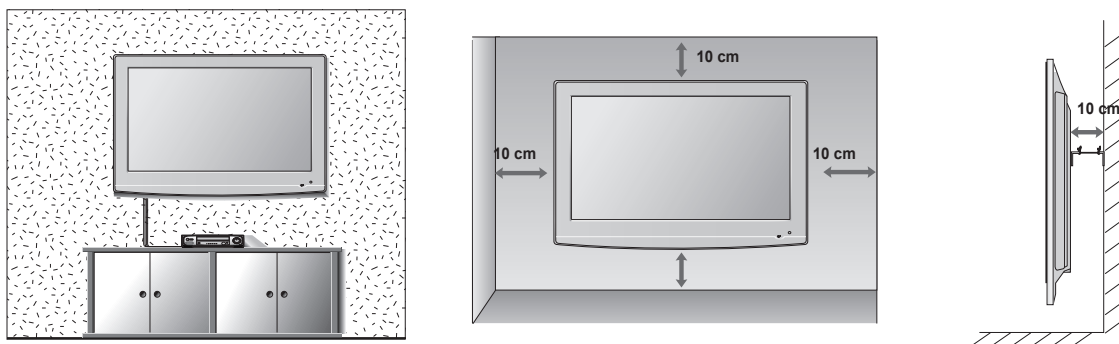

Antenne- eller kabelforbindelse

For at undgå at beskadige udstyret må man aldrig tænde for strømmen til strømledningerne, før alt udstyr er tilsluttet.

Antenne (Analog TV eller Digital TV)

Antennestik på væggen eller udendørs antenne uden forbindelse til en kabelboks.

For bedste billedkvalitet bør man justere antenneretningen efter behov.

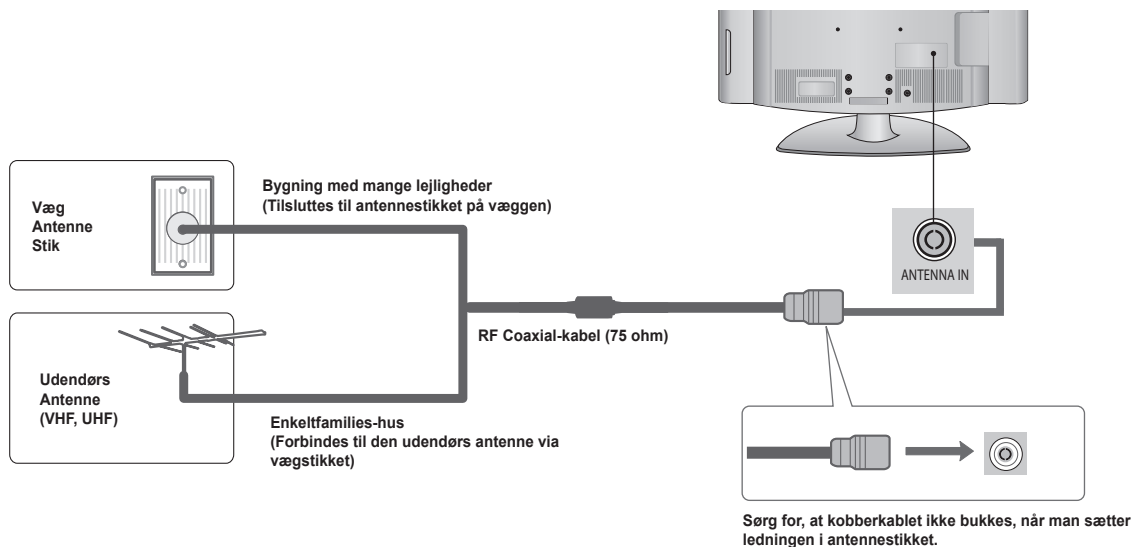

Kabel (Digital TV-C)

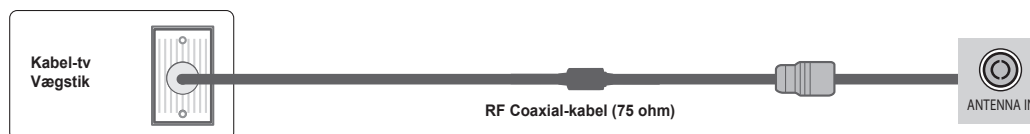

Brug af både kabel og antenne

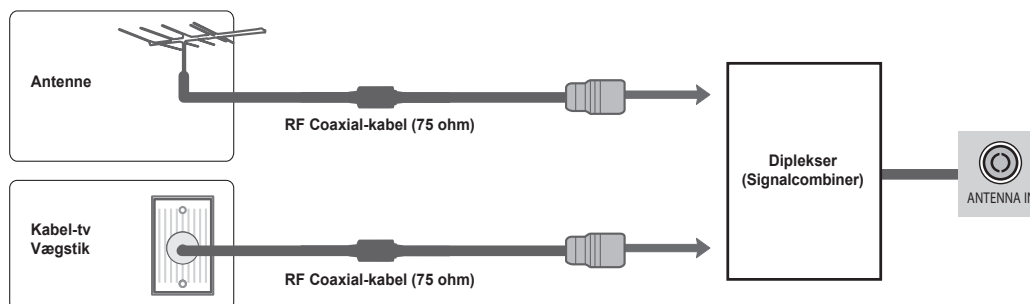

BEMÆRK

- ▶ Hvis man tilslutter både kabel og antenne til tv'et ved hjælp en diplekser, kan nogle kanaler med samme frekvens muligvis ikke indstilles.
- I områder med dårligt signal kan det for modtagelsen af bedre billedkvalitet være nødvendigt at installere en signalforstærker til antennen som vist ovenfor.
- Hvis signalet skal deles mellem to fjernsyn, skal man bruge en signalsplitter til antennekablet.V

OPSÆTNING AF EKSTERNT UDSTYR

- For at undgå at beskadige udstyret må man aldrig tænde for strømmen til strømledningerne, før alt udstyr er tilsluttet.

Opsætning af HD-modtager

Tilslutning med komponent-kabel

- 1 Tilslut videoudgangene (Y, P_B, P_R) på den digitale dekoder til stikkene **COMPONENT IN VIDEO** på tv'et.
- 2 Forbind audioudgangene på den digitale dekoder til stikkene **COMPONENT IN AUDIO** på tv'et.
- 3 Tænd for den digitale dekoder. (Der henvises til den digitale dekoders brugsanvisning.)
- 4 Vælg **Component** som signalkilde ved hjælp af knappen **INPUT** på fjernbetjeningen.

BEMÆRK

- ▶ Afhængigt af producenten vil stikkene Y, P_B, P_R blive identificeret som Y/Pb/Pr, Y/B-Y/R-Y eller Y/Cb/Cr.

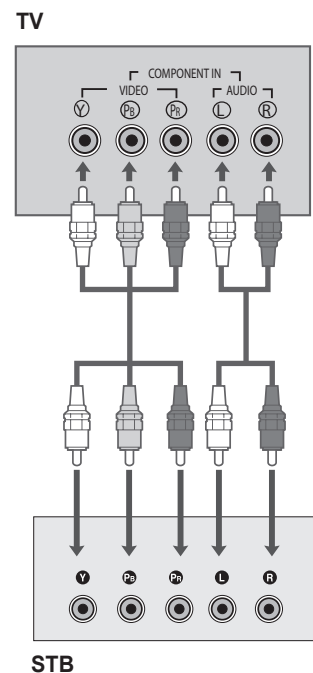

Tilslutning med et HDMI-kabel

- 1 Forbind HDMI-udgangen på den digitale dekoder til stikkene **HDMI/DVI IN 1(DVI)**, **HDMI/DVI IN 2** eller **HDMI IN3** på fjernsynet.
- 2 Tænd for den digitale dekoder. (Der henvises til den digitale dekoders brugsanvisning.)
- 3 Vælg **HDMI1**, **HDMI2** eller **HDMI3** som signalkilde ved hjælp af knappen **INPUT** på fjernbetjeningen.

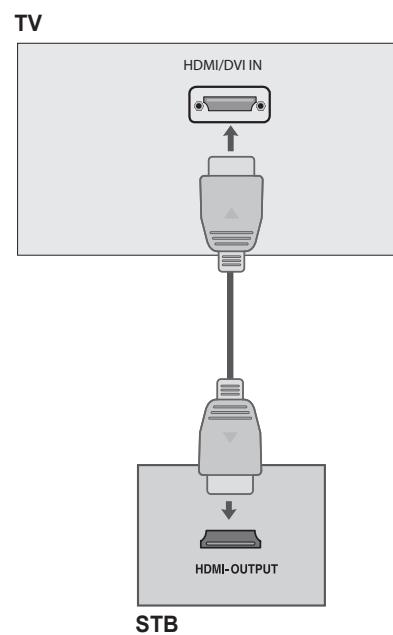

Tilslutning med et HDMI-til-DVI-kabel

- 1 Forbind den digitale dekoder til stikket **HDMI/DVI IN 1(DVI)** på fjernsynet.
- 2 Forbind audioudgangene på den digitale dekoder til stikkene **AUDIO IN (RGB/DVI)** på tv'et.
- 3 Tænd for den digitale dekoder. (Der henvises til den digitale dekoders brugsanvisning.)
- 4 Vælg **HDMI 1** som signalkilde ved hjælp af knappen **INPUT** på fjernbetjeningen.

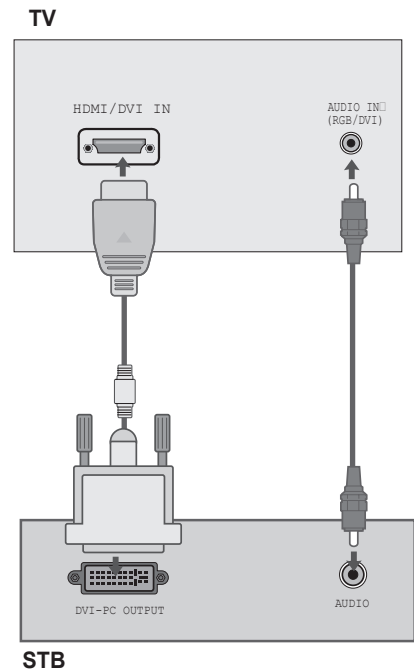

Opsætning af den digitale audioudgang (Kun i digital-tilstand)

- Afsendelse af tv'ets digitale lydsignal til eksternt audioudstyr via porten Digital Audio Output (Optical).
- 1 Tilslut en ende af det optiske kabel til stikket **OPTICAL DIGITAL AUDIO OUT** på fjernsynet.
 - 2 Tilslut den anden ende af det optiske kabel til indgangen for digital audio (optisk) på audioudstyret.
 - 3 Tænd for lydudstyret. (Der henvises til brugsanvisningen til det eksterne audioudstyr for betjeningsvejledninger.)

BEMÆRK

- ▶ Denne funktion er kun tilgængelig i tilstanden Digital TV eller Digital TV-C.

ADVARSEL

- ▶ Man må ikke kigge ind i den optiske udgang. Laserstrålen kan beskadige synet.

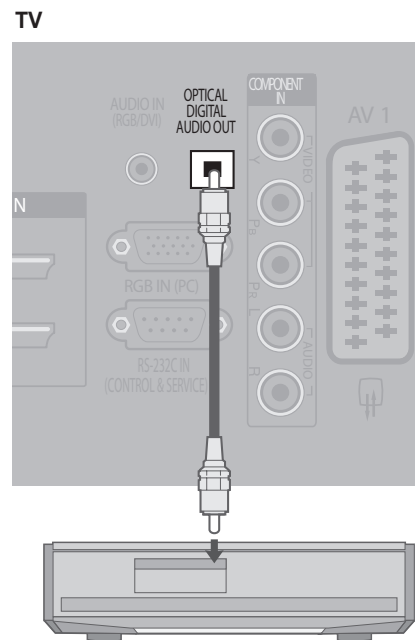

Opsætning af DVD

Tilslutning med komponent-kabel

- 1 Forbind videoudgangene (Y, P_B, P_R) på DVD-afspilleren til stikkene **COMPONENT IN VIDEO** på fjernsynet.
- 2 Forbind audioudgangene på DVD-afspilleren til stikkene **COMPONENT IN AUDIO** på fjernsynet.
- 3 Tænd for DVD-afspilleren og isæt en DVD. (Der henvises til brugsanvisningen til DVD-afspilleren for betjeningsvejledninger.)
- 4 Vælg **Component** som signalkilde ved hjælp af knappen **INPUT** på fjernbetjeningen.

BEMÆRK

- ▶ Afhængigt af producenten vil stikkene Y, P_B, P_R blive identificeret som Y/Pb/Pr, Y/B-Y/R-Y eller Y/Cb/Cr.

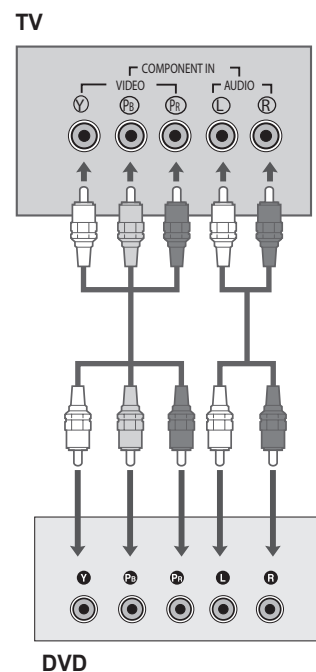

Tilslutning med et Euro scart-kabel

- 1 Forbind Euro scart-stikket på DVD-afspilleren til stikket **AV1** eller **AV2** på fjernsynet.
- 2 Tænd for DVD-afspilleren og isæt en DVD. (Der henvises til brugsanvisningen til DVD-afspilleren for betjeningsvejledninger.)
- 3 Vælg **AV1** eller **AV2** isom signalkilde ved hjælp af knappen **INPUT** på fjernbetjeningen.
Hvis man sætter kablet til Euro scart-stikket **AV2**, skal man vælge **AV2** som signalkilde.

BEMÆRK

- ▶ Ethvert anvendt Euro scart-kabel skal være signalafskærmet.

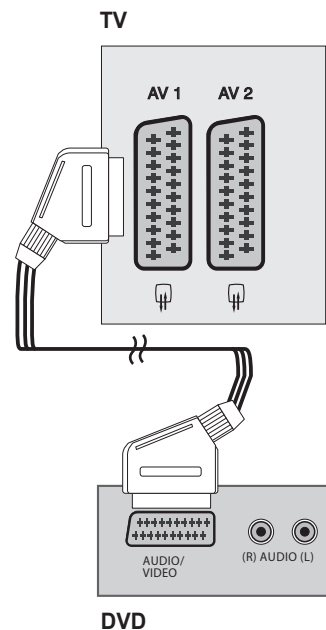

Tilslutning med S-Video-kabel

- 1 Forbind udgangen S-VIDEO på DVD-afspilleren til indgangsstikket **S-VIDEO** på fjernsynet.
- 2 Forbind audioudgangene på DVD-afspilleren til indgangsstikkene **AUDIO** på fjernsynet.
- 3 Tænd for DVD-afspilleren og isæt en DVD. (Der henvises til brugsanvisningen til DVD-afspilleren for betjeningsvejledninger.)
- 4 Vælg **AV3(S-Video)** som signalkilde ved hjælp af knappen **INPUT** på fjernbetjeningen.

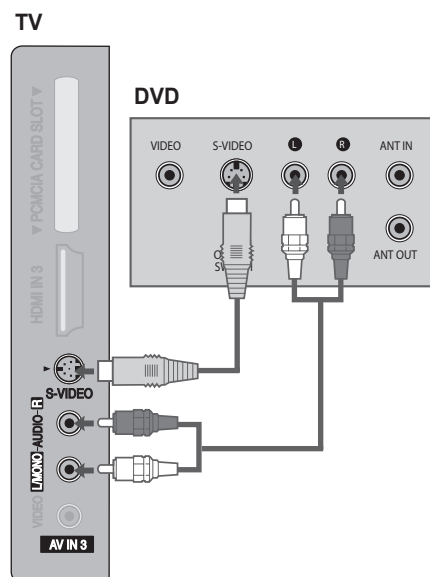

Tilslutning med et HDMI-kabel

- 1 Forbind HDMI-udgangen på DVD-afspilleren til stikket **HDMI/DVI IN 1(DVI)**, **HDMI/DVI IN 2** eller **HDMI IN 3** på fjernsynet.
- 2 Tænd for DVD-afspilleren og isæt en DVD. (Der henvises til brugsanvisningen til DVD-afspilleren for betjeningsvejledninger.)
- 3 Vælg **HDMI1**, **HDMI2** eller **HDMI3** som signalkilde ved hjælp af knappen **INPUT** på fjernbetjeningen.

BEMÆRK

- ▶ Tv'et kan modtage både video- og audiosignaler samtidigt ved anvendelse af et HDMI-kabel.
- ▶ Hvis DVD'en ikke understøtter Auto HDMI, skal man indstille signalopløsningen, så den passer. For at få den bedste billedkvalitet skal man justere opløsningen for kildeenheden til 1280x780p.

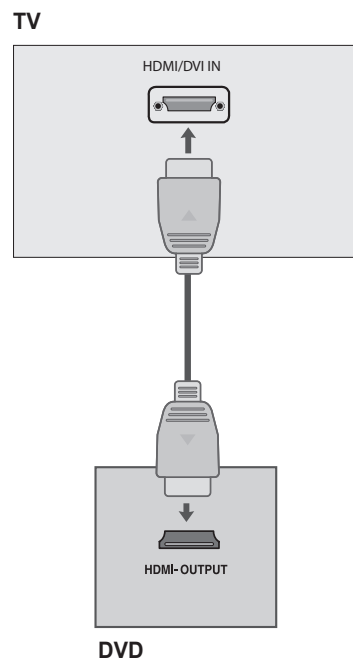

Opsætning af videomaskine

- For at undgå billedstøj (interferens) skal der være lidt afstand mellem videomaskine og fjernsynet.
- Hvis man i lang tid anvender billedformatet 4:3, kan bjælkerne i skærmens sider forblive synlige i andre formater.

Tilslutning med RF-kabel

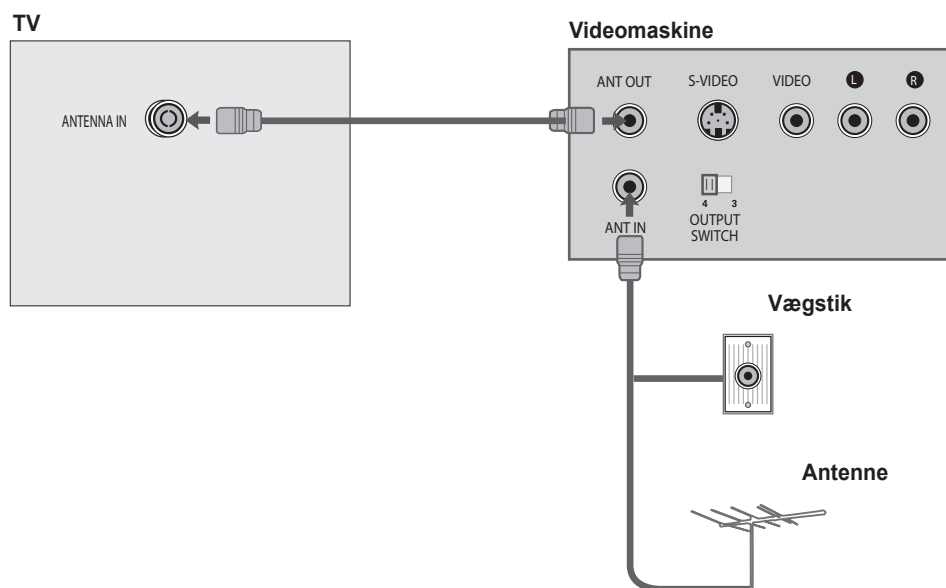

- 1 Forbind stikket ANT OUT på videomaskinen til stikket **ANTENNA IN** på fjernsynet.
- 2 Forbind antennekablet til stikket ANT IN på videomaskinen.
- 3 Tryk på knappen PLAY/AFSPIL på videomaskinen og find den samme ønskede kanal på både fjernsyn og videomaskine.

Tilslutning med et Euro scart-kabel

- 1 Forbind Euro scart-stikket på videomaskinen til stikket **AV1** eller **AV2** på fjernsynet.
- 2 Sæt et videobånd i videomaskinen og tryk på PLAY/AFSPIL på videomaskinen. (Der henvises til brugsanvisningen til videomaskinen.)
- 3 Vælg **AV1** eller **AV2** som signalkilde ved hjælp af knappen **INPUT** på fjernbetjeningen.

BEMÆRK

- Ethvert anvendt Euro scart-kabel skal være signalafskærmet.

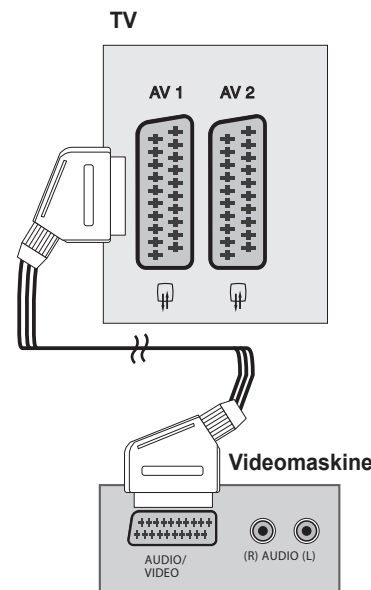

Tilslutning med RCA-kabel

- 1 Forbind audio- og videoudgangene på videomaskinen til stikkene **AUDIO/VIDEO** på fjernsynet. Sørg for, at stikkenes farver passer sammen (Video = gul, Audio venstre = hvid, Audio højre = rød)
- 2 Sæt et videobånd i videomaskinen og tryk på **PLAY/AFSPIL** på videomaskinen. (Der henvises til brugsanvisningen til videomaskinen.)
- 3 Vælg **AV3(CVBS)** som signalkilde ved hjælp af knappen **INPUT** på fjernbetjeningen.

BEMÆRK

- ▶ Hvis du har en mono-videomaskine, skal du forbinde audiokablet fra videomaskinen til stikket **AUDIO L/MONO** på fjernsynet.

TV

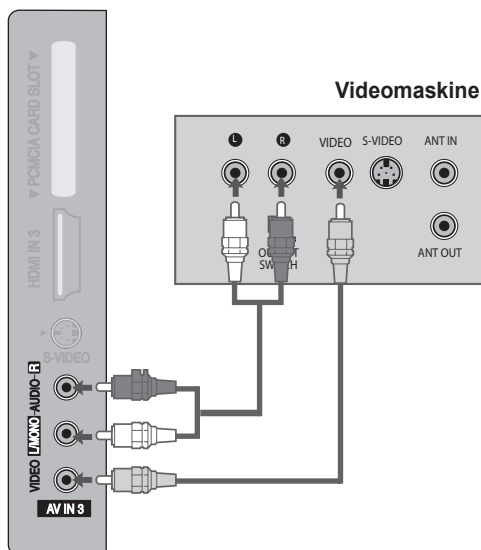

Tilslutning med S-Video-kabel

- 1 Forbind udgangen S-VIDEO på videomaskinen til indgangsstikket **S-VIDEO** på fjernsynet. Billedkvaliteten er bedre end normale signaler med komposit (RCA-kabel).
- 2 Forbind audioudgangene på videomaskinen til indgangsstikkene **AUDIO** på fjernsynet.
- 3 Sæt et videobånd i videomaskinen og tryk på **PLAY/AFSPIL** på videomaskinen. (Der henvises til brugsanvisningen til videomaskinen.)
- 4 Vælg **AV3(S-Video)** som signalkilde ved hjælp af knappen **INPUT** på fjernbetjeningen.

TV

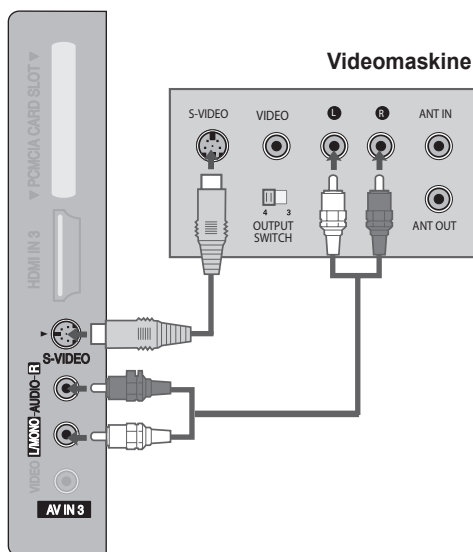

Opsætning af andre A/V-kilder

- 1 Forbind stikkene **AUDIO/VIDEO** på fjernsynet til det eksterne udstyr. Sørg for, at stikkenes farver passer sammen. (Video = gul, Audio venstre = hvid, Audio højre = rød)
- 2 Vælg **AV3(CVBS)** som signalkilde ved hjælp af knappen **INPUT** på fjernbetjeningen.
- 3 Aktiver det tilsluttede eksterne udstyr. (Der henvises til brugsanvisningen til det eksterne udstyr.)

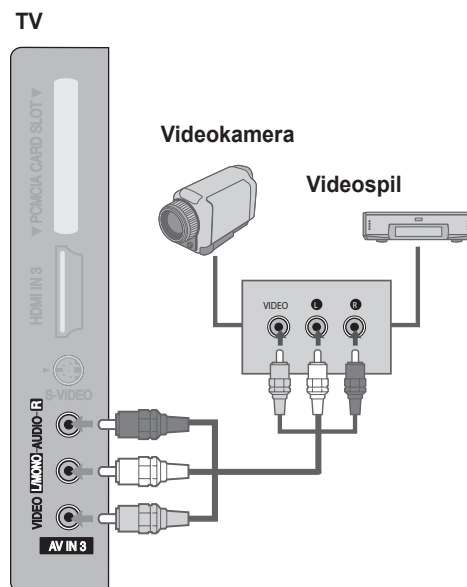

Isættelse af CI-modul

- Visning af krypterede ydelser (betalings-tv) i tilstand for digitalt tv.
- 1 Sæt CI-modulet i åbningen **PCMCIA** (Personal Computer Memory Card International Association) **CARD SLOT** på fjernsynet som vist.

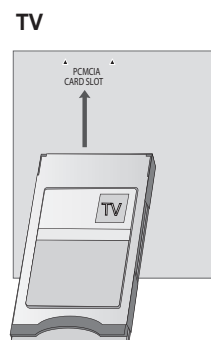

Opsætning af PC

Dette tv har mulighed for Plug and Play, hvilket betyder, at en computer automatisk vil justere sig ind til fjernsynets indstillinger.

Tilslutning med et D-sub 15 pins-kabel

- 1 Forbind computerens RGB-udgang til stikket **RGB IN (PC)** på fjernsynet.
- 2 Forbind computerens audioudgang til stikket **AUDIO IN (RGB/DVI)** på fjernsynet.
- 3 Tænd for computeren og fjernsynet
- 4 Vælg **PC** som signalkilde ved hjælp af knappen **INPUT** på fjernbetjeningen.

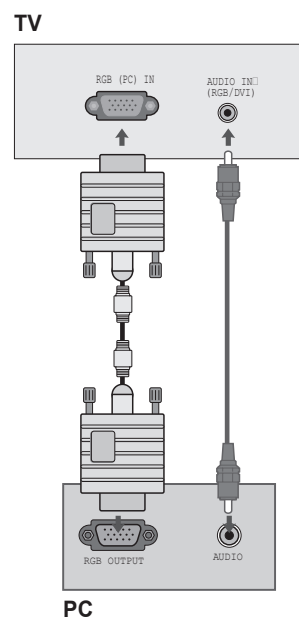

Tilslutning med et HDMI-til-DVI-kabel

- 1 Forbind computerens DVI-udgang til stikket **HDMI/DVI IN 1(DVI)** på fjernsynet.
- 2 Forbind computerens audioudgang til stikket **AUDIO IN (RGB/DVI)** på fjernsynet.
- 3 Tænd for computeren og fjernsynet.
- 4 Vælg **HDMI 1** som signalkilde ved hjælp af knappen **INPUT** på fjernbetjeningen.

BEMÆRK:

- ▶ For at få klare billeder og klar lyd kan man tilslutte computeren til tv'et.
- ▶ Undgå at have et still-billede på tv-skærmen i længere tid. Still-billedet kan brænde sig permanent fast på skærmen; anvend en skærmskåner, hvis det er muligt.
- ▶ Tilslut computeren til porten RGB IN (PC) eller HDMI/DVI IN 1(DVI) på tv'et; skift opløsning.
- ▶ Der kan være interferens på grund af opløsning, vertikalt mønster, kontrast eller lysstyrken i PC-tilstand. Skift til en anden opløsning i PC-tilstanden, skift opdateringsraten til en anden rate eller juster lysstyrke og kontrast i menuen, indtil billedet er klart. Hvis opdateringsraten for computerens grafikkort ikke kan ændres, skal man udskifte computerens grafikkort eller kontakte producenten af grafikkortet.
- ▶ Bølgeform for signal til synkronisering af horisontale og vertikale frekvenser er separeret fra hinanden.
- ▶ Forbind signalkablet fra computerens skærmport til porten RGB IN (PC) på tv'et eller fra computerens HDMI-udgangsport til porten HDMI/DVI IN 1(DVI) på tv'et.
- ▶ Forbind audiokablet fra computeren til AUDIO IN (RGB/DVI) på tv'et. (Der følger ikke audiokabler med tv'et).
- ▶ Hvis man anvender et lydkort, skal man justere computerens lyd efter behov.
- ▶ Dette tv anvender en løsning med VESA Plug and Play. Tv'et giver EDID-data til computersystemet via en DDC-protokol. Computeren indstilles automatisk ved brug af dette tv.
- ▶ DDC-protokollen er forudindstillet for tilstandene RGB (Analog RGB) og HDMI (Digital RGB).
- ▶ Om nødvendigt skal man justere indstillingerne for Plug and Play.
- ▶ Hvis computerens grafikkort ikke samtidigt kan udsende både analoge og digitale RGB-signaler, skal man kun forbinde én af enten RGB IN eller HDMI/DVI IN 1(DVI) for at vise computersignalet på tv'et.
- ▶ Hvis computerens grafikkort samtidigt kan udsende både analoge og digitale RGB-signaler, skal man skifte tv'et til enten RGB eller HDMI; (den anden tilstand indstilles automatisk af tv'et til Plug and Play.)
- ▶ Afhængigt af videokort er det ikke sikkert, at DOS-tilstand kan vises, hvis man anvender et HDMI-til-DVI-kabel.
- ▶ Hvis man anvender et RGB-computerkabel, der er for langt, kan der være interferens på skærmen. Vi anbefaler brug af kabler under 5 meter. Dette giver den bedste billedkvalitet.

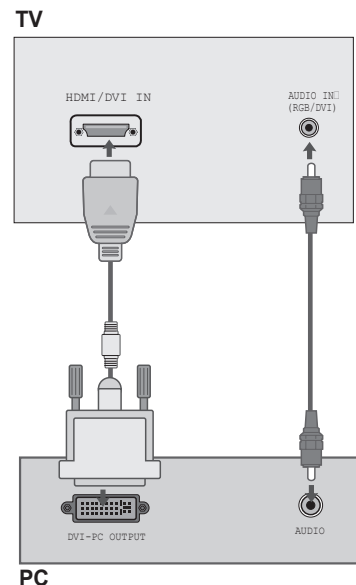

Understøttet skærmopløsning

PC-tilstand

Opløsning	Horisontal Frekvens (kHz)	Vertikal Frekvens (kHz)
720 x 400	31,468	70,08
640x480	31,469 37,5	59,94 75,00
800x600	37,879 46,875	60,317 75,00
1024 x 768	48,363 56,476 60,023	60 70,069 75,029
1280x768	47,776	59,87
1360x768	47,712	60,015
1366x768	47,13	59,65
1920x1080	66,647	59,988

HDMI1(DTV+PC)-tilstand

Opløsning	Horisontal Frekvens (kHz)	Vertikal Frekvens (kHz)
720 x 400	31,468	70,08
640x480	31,469 37,5	59,94 75,00
800x600	37,879 46,875	60,317 75,00
1024 x 768	48,363 56,476 60,023	60 70,069 75,029
1280x768	47,776	59,87
1360x768	47,712	60,015
1366x768	47,13	59,65
1920x1080	66,647	59,988
720 x 480	31,47 31,50	59,9 60
720 x 576	31,25	50
1280 x 720	37,50 44,96 45,00	50,00 59,94 60,00
1920 x 1080	33,72 33,75 28,125 27,00 56,25 67,433 67,500	59,94 60,00 50,00 24,00 50,00 59,94 60,00

HDMI 2, HDMI3 (DTV)-tilstand

Opløsning	Horisontal Frekvens (kHz)	Vertikal Frekvens (kHz)
640x480	31,5 31,5	59,9 60
720 x 480	15,73 15,75 31,47 31,50	59,9 60 59,9 60
720 x 576	15,6 31,25	50 50
1280 x 720	37,50 44,96 45,00	50,00 59,94 60,00
1920 x 1080	33,72 33,75 28,125 27,00 56,25 47,433 67,500	59,94 60,00 50,00 24,00 50,00 59,94 60,00

Komponent-tilstand

Opløsning	Horisontal Frekvens (kHz)	Vertikal Frekvens (kHz)
720 x 480	15,53 15,75 31,47 31,50	59,9 60 59,9 60
720 x 576	15,6 31,25	50 50
1280 x 720	37,50 44,96 45,00	50,00 59,94 60,00
1920 x 1080	33,72 33,75 28,125	59,94 60,00 50,00

Scart-udgang

Primær indgang	AV1 (SCART1-udgang)	AV2 (SCART2-udgang)
Digital TV	Digital TV	Digital TV
Digital TV-C	Digital TV-C	Digital TV-C
Analog TV	Analog TV	Analog TV
AV1(SCART1)	Sidste RF (Sender signal for den udsendelse, du sidst så på Analog TV, Digital TV eller Digital TV-C.)	AV1 (CVBS)
AV2(SCART2)		AV2 (CVBS)
AV3 (CVBS-side)		AV3 (CVBS)
AV3 (S-VIDEO-side)		AV3 (S-VIDEO)
Component		AV Lydløs
PC		AV Lydløs
HDMI1		AV Lydløs
HDMI2		AV Lydløs
HDMI3 (side)		AV Lydløs

AT SE TV/GRUNDLÆGGENDE HANDLINGER

Funktionerne for fjernbetjeningens taster

Når man bruger fjernbetjeningen, skal man rette den mod fjernbetjeningssensoren på tv'et.

POWER	Tænder for fjernsynet fra standby-tilstand eller slukker for det.
D/A	Skifter mellem tilstand til terrestrisk digitalt tv, digitalt kabel-tv eller analogt tv.
INPUT	Viser alle tilgængelige kildesignaler. Tænder for tv'et fra standby-tilstand.
TV/RAD	Vælger radio- eller tv-kanal i digital tilstand.
RATIO	Vælger det ønskede billedformat.
MENU	Vælger en menu.
GUIDE	Viser EPG (Elektronisk Programguide) i digital tilstand.
EXIT	Sletter alle skærmeddelelser fra enhver menu og vender tilbage til tv-visning.
PILE ($\wedge/\vee/\langle/\rangle$)	Gør det muligt at navigere i skærmeddelelserne og justere systemindstillingerne efter ønske.
OK	Bekræfter valget eller viser aktiv tilstand. Eller viser enkel information.
BACK	Gør det muligt for brugeren at gå et trin tilbage i et interaktivt program, EPG eller anden brugerinteraktiv funktion.
INFO ⓘ	Viser de aktuelle skærmoplysninger.
AV MODE	Vælger billed- og lydtilstand.
Q.VIEW	Går tilbage til det tidligere viste program.
VOL + / -	Indstiller lydstyrken.
FAV	Viser den valgte favoritkanal.
MUTE	Slår lyden til og fra.
P \wedge/\vee	Vælger en kanal.
0-9 numeriske taster	Vælger en kanal. Vælger talangivne emner i en menu.
LIST	Viser kanallisten.
ⓘ TEKST-TV TASTER	Disse taster anvendes til tekst-tv. For flere detaljer henvises til afsnittet "Tekst-tv".
Farvetaster	Disse taster anvendes til tekst-tv, EPG eller kanalredigering.
SLEEP	Indstiller timer til automatisk slukning. (ikke tilgængelig i tekst-tv)
I/II	Vælger lydtilstand.
SUBTITLE	Husker dit foretrukne sprog til undertekster ved visning i digital tilstand.
DTV SETUP	Vælger menu til opsætning af DTV i digital tilstand.

Isætning af batterier

- Åbn dækslet til batterirummet på fjernbetjeningens bagside og sæt batterierne i, så polerne vender korrekt (plus ved plus, minus ved minus).
- Brug to 1,5 V AAA-batterier. Bland ikke gamle eller brugte batterier med nye.
- Sæt dækslet på igen.

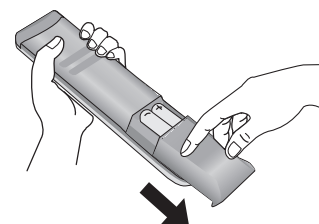

At tænde for tv'et

- 1 Sæt først strømledningen korrekt i en stikkontakt. Tv'et vil nu skifte til standby-tilstand.
- 2 For at tænde tv'et fra standby-tilstand kan man trykke på knappen ϕ/I , **INPUT** eller **PR $\blacktriangle/\blacktriangledown$** på tv'et eller trykke på tasterne **POWER**, **INPUT**, **P $\blacktriangle/\blacktriangledown$** eller **0-9** på fjernbetjeningen, hvorefter tv'et vil blive tændt.

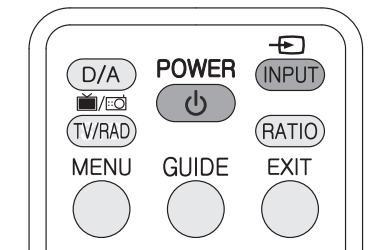

Installationsguide

Når du første gang efter dit køb tænder for fjernsynet eller udfører en standardindstilling i menuen **Funktion**, vil installationsguiden automatisk blive vist. Man kan på let vis indstille de tilgængelige digitale og analoge kanaler ved hjælp af denne guide.

1 Sprog

Vælg det korrekte sprog fra listen ved hjælp af tasterne $\blacktriangle/\blacktriangledown$ og tryk på tasten **OK** for at gemme det valgte sprog som foretrukket sprog i menuer, undertekster og lyd.

BEMÆRK

- Det er ikke alle DTV-funktioner, der er tilgængelige i alle lande.

2 Søgning efter digitale terrestriske kanaler

Vælg **Søgetype**, **Kanal**, **Frekvens** og **Netværkssøgning**. Vælg herefter **Næste** for at starte kanalsøgningen.

Vent venligst med at afslutte kanalsøgningen. Ønsker du at stoppe søgningen, før den er færdig, skal du trykke på tasten **OK**.

Hvis kanalsøgningen stoppes eller er færdig, kan man redigere de fundne kanaler.

- **Vælg alle:** Vælg alle fundne kanaler.
- **Fravælg alt:** Fravælger alle fundne kanaler.
- **Slet:** Sletter alle valgte kanaler.

Vælg **Gem** og tryk på tasten **OK** for at gemme resultatet og starte søgning efter digitale kabelkanaler.

3 Søgning efter digitale kabelkanaler

Vælg **Søgetype**, **Frekvens**, **Symbolrate** og **Netværkssøgning**. Vælg herefter **Næste** for at starte kanalsøgningen.

Vent venligst med at afslutte kanalsøgningen. Ønsker du at stoppe søgningen, før den er færdig, skal du trykke på tasten **OK**.

Hvis kanalsøgningen stoppes eller er færdig, kan man redigere de fundne kanaler.

Vælg **Gem** og tryk på tasten **OK** for at gemme resultatet og starte søgning efter analoge kanaler.

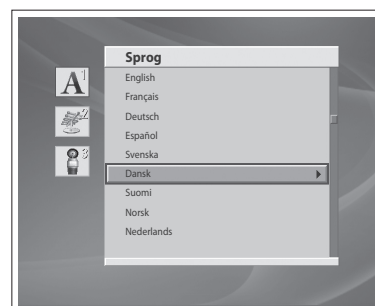

4 Søgning efter analog kanal

Viser standardsprog, land samt resultat for søgning efter digitale kanaler.

Tryk på knappen **OK** for at søge efter analoge kanaler.

Vent venligst med at afslutte kanalsøgningen. Ønsker du at stoppe søgningen, før den er færdig, skal du trykke på knappen **BACK**.

De fundne kanaler bliver automatisk gemt i rækkefølge.

Guide	
Kanal søgning	
Sprog	Engelsk
Land	Finland
Fandt Terrestrisk Kanal 12	
Fandt kabelkanal 8	
Analogkanal fundet 73	
Scanforløb (ATV) 87%	

Når søgningen efter analoge kanaler er færdig, skal man trykke på tasten **BACK** for at gøre installationsguiden færdig.

Den første indscannede kanal vil automatisk blive vist.

ADVARSEL

- ▶ Hvis du afslutter installationsguiden uden at færdiggøre søgningen, er alle kanaler muligvis ikke blevet fundet. Hvis dette er tilfældet, skal du bruge menuen **Installation** eller **DTV indstilling - Installation** for at søge efter flere kanaler.

Guide	
Kanal søgning	
Sprog	Engelsk
Land	Finland
Fandt Terrestrisk Kanal 12	
Fandt kabelkanal 8	
Analogkanal fundet 80	

Skift af kanal

- 1 Tryk på tasten **P** \wedge / \vee .
- 2 Indtast kanalnummeret direkte ved hjælp af tasterne **0-9** for at gå direkte til kanalen.
- 3 Tryk på tasten **TV/RAD** for at skifte mellem digitale tv-kanaler og radiokanaler.
- 4 Tryk på tasten **Q.VIEW** for at gå til den forrige kanal.

BEMÆRK

- ▶ Man kan skifte mellem kanalerne ved hjælp af kanallisten eller EPG.

Kontrol af lydstyrken

- 1 Tryk på tasten **VOL+/-** for at justere lydstyrken.
- 2 Tryk på tasten **MUTE** for at slå lyden midlertidigt fra. Man kan annullere denne funktion ved at trykke på knappen **MUTE** eller **VOL+/-**.

BEMÆRK

- ▶ Hvis man har slået lyden fra, bevares denne funktion, selv om man skifter kanal.

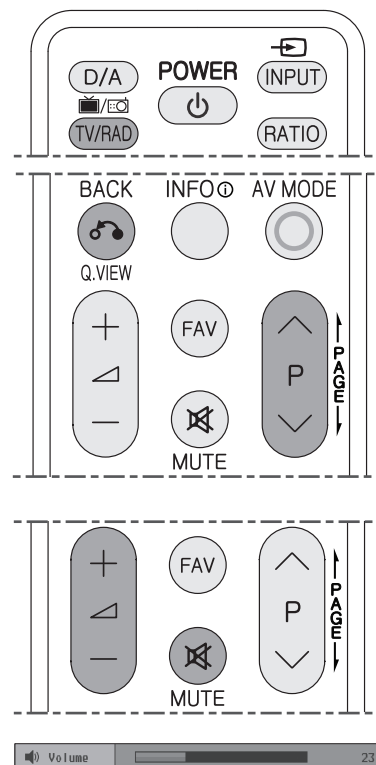

Visning af oplysninger

Programoplysning (i-plate) (kun i digital tilstand)

Programoplysninger (undtagen detaljeret programoplysning), bliver vist et stykke tid, når man skifter kanal. Du kan få vist programoplysningerne ved at trykke på knappen **INFO**, mens du ser et program. Tryk atter på tasten **INFO** for at skjule i-plate.

Informationen vises på skærmen på følgende måde

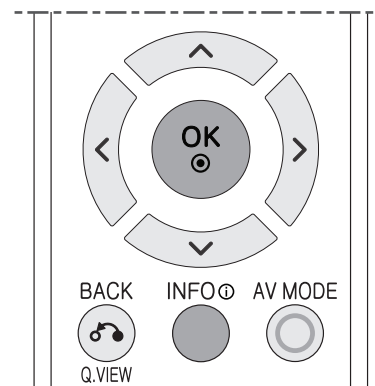
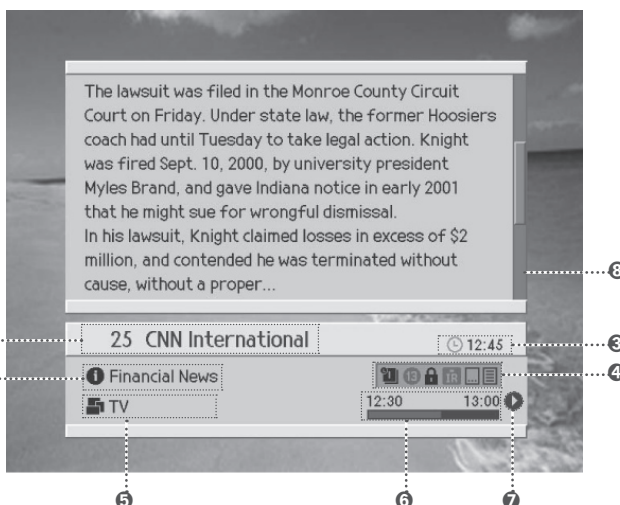

- 1 Kanalnummer og -navn
- 2 Programnavn
- 3 Aktuel tid
- 4 Ikoner

- | | | | |
|--|--|--|---|
| | Reserveret program | | Oplysninger om undertekster |
| | Låst kanal | | Oplysninger om tekst-tv |
| | Krypteret kanal | | 13 Niveau for forældrekontrol (minimumsalder) |
| | Compressed Komprimeret bitstream-lydsignal | | |

- 5 Aktuel kanalliste
- 6 Tidspunkt for programudsendelse og statuslinje
- 7 Næste programoplysning: Viser, hvis der er information om det næste program. Tryk på knappen > for at vise oplysninger om det næste program.
- 8 Detaljeret programoplysning

BEMÆRK

- ▶ Hvis der ikke er tilgængelige programoplysninger, vil programoplysning ikke blive vist.

Man kan også se enkle oplysninger ved at trykke på tasten **OK**.

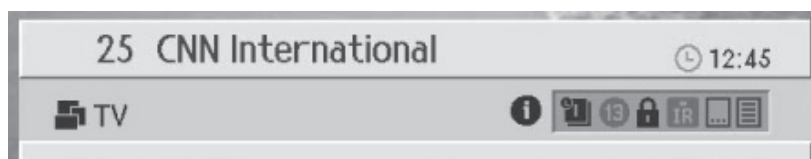

Enkle oplysninger (undtagen for digital tilstand)

Man kan se oplysninger som f.eks. kanalnummer (eller signalkilde), aktuel tid og information om lyden (eller signalopløsning) ved at trykke på tasterne **INFO** eller **OK**, mens man ser en analog tv-kanal eller signal fra ekstern kilde.

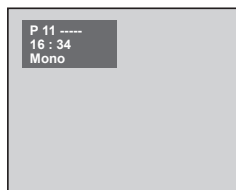

▲ Analogt tv-signal

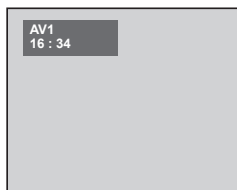

▲ Ekstern kilde
(AV1/2/3)

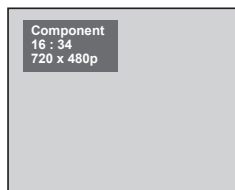

▲ Ekstern kilde
(Component, PC, HDMI1/2/3)

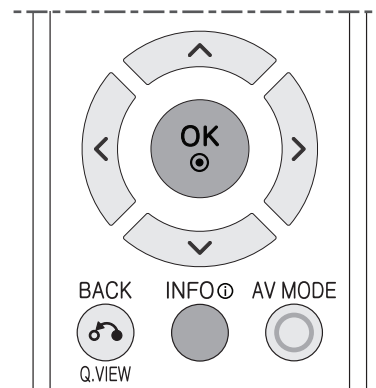

BEMÆRK

- ▶ Når man skifter kanal, vil oplysningerne blive vist i fem sekunder.

Visning af kanalliste

Liste over digitale kanaler (kun i digital tilstand)

Der er tre former for kanalliste, så man let og hurtigt kan gennemse kanalerne.

TV	Listen med alle digitale tv-kanaler
Radio	Listen med alle digitale radiokanaler
FAV-T eller FAV-C	Listen med de digitale favoritkanaler (terrestrisk eller kabel)

Du kan få vist kanallisten med knappen **LIST** og skifte til en anden kanal i kanallisten.

- 1 Tryk på tasten **LIST** for at vise kanallisten, mens man ser et program.
- 2 Vælg en kanal med tasterne \wedge/\vee og tryk på tasten **OK** for at skifte kanal.
- 3 Indtast kanalnummeret direkte ved hjælp af tasterne **0-9** for at flytte markøren til den ønskede kanal. Tryk herefter på tasten **OK** for at skifte til den valgte kanal.
- 4 Tryk på tasten \langle/\rangle for at ændre en kanallistegruppe, mens kanallisten vises.

BEMÆRK

- ▶ Tryk på tasten **P** \wedge/\vee (**Page**) for at gå til den forrige eller næste side.
- ▶ Hver gang man trykker på tasten **TV/RAD**, mens kanallisten vises, vil der blive skiftet mellem kanallisten for tv og radio.
- ▶ Hvis man i **Zap indenfor den aktuelle kanalliste** vælger muligheder for **DTV indstilling-Rediger kanaler-Kanalvælger**, kan man kun skifte til programmer i den valgte kanalliste ved hjælp af tasterne **P** \wedge/\vee , mens man ser et program.
- ▶ For at få vist krypteringsikonet (🔒) i kanallisten skal man vælge **On** i menuen **DTV indstilling-Systemindstillinger-Diverse indstillinger-Mulighed på kanalliste**.

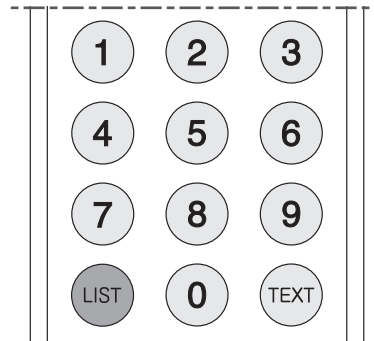

Liste over analoge kanaler (kun i analog tilstand)

Med tasten **LIST** kan man se listen over alle analoge kanaler og skifte til andre kanaler på kanallisten.

- 1 Tryk på tasten **LIST**, mens man ser analoge kanaler.
- 2 For at skifte kanal i listen over analoge kanaler skal man vælge den ønskede kanal med tasten \wedge/\vee og trykke på tasten **OK**. Den valgte kanal vil blive vist.



I/II

Modtagelse i stereo/dual (kun i analog tilstand)

Når man skifter kanal eller trykker på tasten **INFO** eller **OK** i analog tv-tilstand, kan man se oplysninger om lyden for den aktive kanal.

Valg af mono-lyd

Hvis modtagelsen af stereo-signalet er svagt, kan man skifte til mono ved at trykke på knappen **I/II** to gange. Ved modtagelse i mono bliver lyden mere klar. For at skifte tilbage til stereo skal man trykke på knappen **I/II** to gange.

Sprogvalg for transmission med to sprog

Hvis man kan modtage programmer i to sprog (dual sprog), kan man skifte mellem Dual 1 og Dual 2 ved at trykke på knappen flere gange.

Dual 1 Sender lyden for det primære sprog til højttalerne.

Dual 2 Sender lyden for det sekundære sprog til højttalerne.

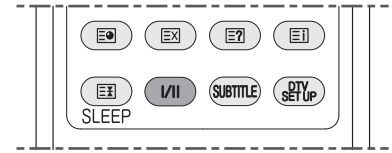

NICAM-modtagelse (kun i analog tilstand)

Hvis fjernsynet er forberedt for NICAM-modtagelse, kan man modtage digital lyd i høj kvalitet med NICAM (Near Instantaneous Companding Audio Multiplex).

Lydsignalet kan vælges afhængigt af den modtagne transmissionstype ved at trykke flere gange på knappen .

- 1 Hvis man modtager **Nicam stereo**, kan man vælge **Nicam Steo** eller **Mono**.
- 2 Hvis man modtager **Nicam Dual**, kan man vælge mellem **Nicam Dua1**, **Nicam Dua2** eller **Mono**.

Valg af sprog for lyd (kun i digital tilstand)

Hvis det aktuelle programs lyd er tilgængeligt i flere sprog, kan man vælge det ønskede sprog.

- 1 Tryk på tasten **I/II**.
- 2 Vælg det ønskede sprog ved hjælp af tasterne \wedge/\vee for omgående at skifte sprog for lyden.
- 3 Vælg lydens orientering (venstre, højre, stereo) ved hjælp af tasterne \langle/\rangle .



BEMÆRK

- ▶ I menuen **DTV indstilling–Systemindstillinger–Indstilling af sprog–Lydsprog** kan man vælge standardsprog for lyden.
- ▶ Hvis man vælger **Compressed** i menuen **DTV indstilling–Systemindstillinger–Indstilling af sprog–Lydprioritering**, vil programmet automatisk blive sendt i komprimeret audio uanset det valgte standardsprog.
- ▶ Hvis programmet sendes med komprimeret bitstream-lydsignal, kan man ikke indstille lydets orientering.

Indstilling af undertekst (kun i digital tilstand)

Hvis der bliver sendt undertekstoplysninger, kan man vælge sprog for underteksterne.

- 1 Tryk på tasten **SUBTITLE**.
- 2 Vælg et sprog for underteksterne med tasterne \wedge/\vee og tryk på tasten **OK**. Underteksterne vil nu blive vist i det valgte sprog i bunden af skærmen.
- 3 Vælg **Off** i listen over undertekstsprog for at skjule underteksterne på skærmen.

BEMÆRK

- ▶ I menuen **DTV indstilling–Systemindstillinger–Indstilling af sprog–Undertekstsprog** kan man vælge standardsprog for underteksterne.
- ▶ Man kan bruge undertekster for hørehæmmede, hvis dette sendes af udbyderen.

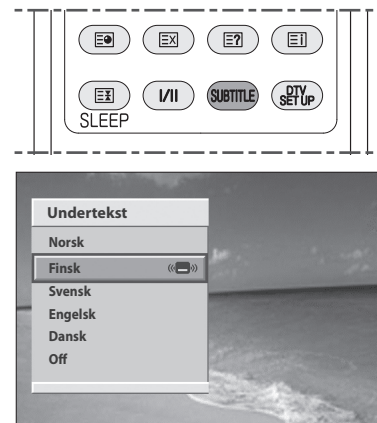

Valg af den primære signalkilde

Når man har tilsluttet forskelligt audio- og videoudstyr, kan man se og høre de forskellige kilder ved at vælge mellem de forskellige signalkilder.

- 1 Tryk på tasten **INPUT**.
- 2 Vælg det primære signal blandt kilderne ved hjælp af tasten \wedge/\vee .

Digital TV	Digital terrestrisk udsendelse
Digital TV-C	Digital kabeludsendelse
Analog TV	Analog udsendelse
AV1	SCART1 signalkilde
AV2	SCART2 signalkilde
AV3 (CVBS)	CVBS signalkilde (på siden)
AV3 (S-Video)	S-VIDEO signalkilde (på siden)
Component	Component signalkilde
PC	PC signalkilde
HDMI1	HDMI1 (eller DVI Video) signalkilde
HDMI2	HDMI2 signalkilde
HDMI3	HDMI3 signalkilde (på siden)

- 3 Tryk på tasten **OK**.
- 4 Man kan skifte mellem Digital TV, Digital TV-C og Analog TV ved hjælp af tasten **D/A**. Endvidere kan man trykke på tasten **D/A** for at skifte til en kilde med **Digital TV** fra forskellige eksterne enheder.

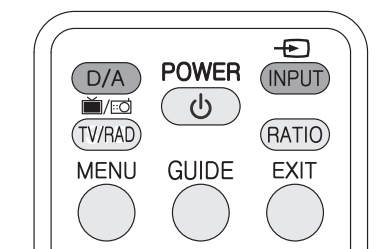

Valg af menusprog

Man kan vælge sproget til visning af menuer og meddelelser.

- 1 Tryk på tasten **MENU**.
- 2 Vælg **Funktion** ved hjælp af tasten \wedge/\vee og tryk på tasten **OK** eller \gt .
- 3 Vælg det ønskede sprog ved hjælp af tasterne \lt/\gt . Menuen skærmmeddelelser - On Screen Display (OSD) - vil blive vist i det ønskede sprog.

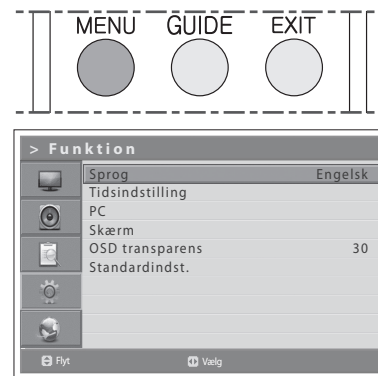

Valg og redigering af skærmmeddelelser

Skærmmeddelelserne på dit fjernsyn kan være lidt forskellige fra det, der vises her i vejledningen.

- 1 Tryk på tasten **MENU** for at få vist menuen.
- 2 Tryk på tasten \wedge/\vee for at skifte mellem menuer eller emner.
- 3 Tryk på tasten **OK** eller \gt for at vælge en menu eller bekræfte et valg.
- 4 Tryk på tasten \lt/\gt for at justere et emnes indstillinger. Brug tasten \wedge/\vee i menuen DTV Indstilling.
- 5 Tryk på tasten **MENU** eller **EXIT** for at vende tilbage til normal visning af tv.
- 6 Tryk på tasten **BACK** for at gå til en tidligere menuskærm.

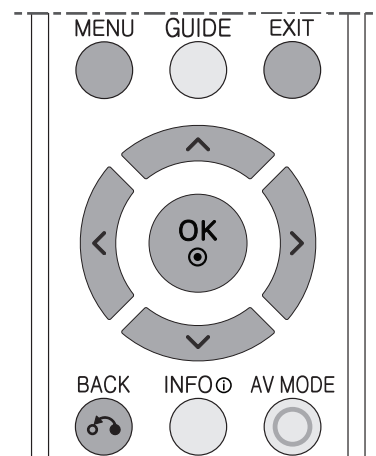

Skærmmenuer

AT SE TV/GRUNDLÆGENDE HANDLINGER

Billede



Lyd

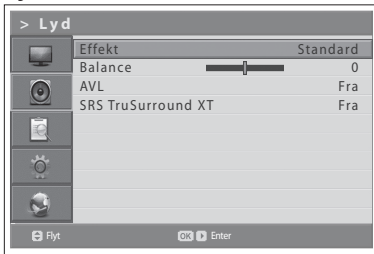

Installation (kun i analog tilstand)

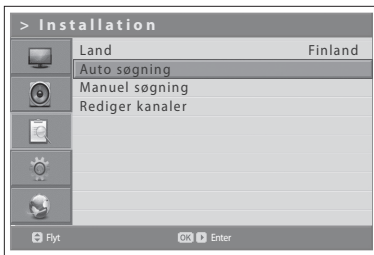

Funktion

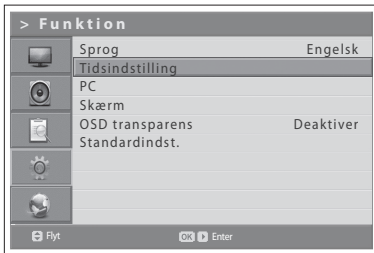

DTV indstilling (Kun i digital-tilstand)

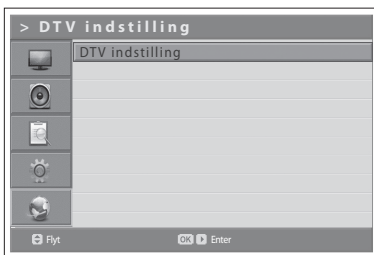

Systemindstillinger

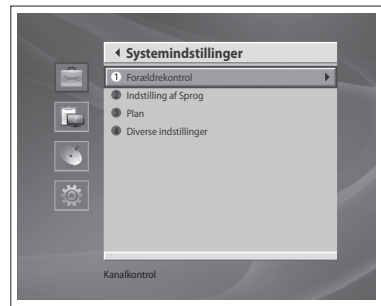

Rediger kanaler



Installation



System

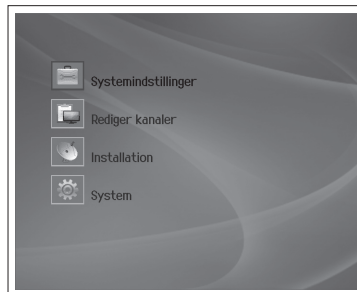
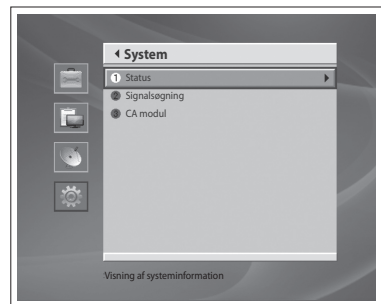

Indstilling af billedformat

Man kan vælge mellem formaterne ved at trykke på tasten **RATIO** på fjernbetjeningen.

Original > 4:3 > 14:9 > 16:9 > Zoom1 > Zoom2

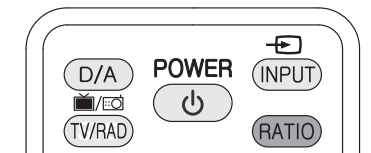

Original

Hvis tv'et modtager et signal i bredskærm vil det automatisk ændres til det sendte billedformat.



4:3

Følgende afsnit vil gøre det muligt at se et billede med et originalt billedformat i 4:3, hvor der vil være sorte bjælker på både venstre og højre side af billedet.



14:9

Man kan se et billedformat i 14:9 eller et almindeligt tv-program i 14:9. Et billede i 14:9 ses på samme måde som med 4:3, men forstørres ud til venstre og højre.



16:9

Følgende afsnit beskriver, hvordan man justerer billedet vandret i lineare forhold, så det fylder hele skærmen (nyttigt ved visning af DVD i 4:3).



Zoom1

Følgende afsnit beskriver, hvordan man kan få vist billedet uden ændringer, så det fylder hele skærmen. Toppen og bunden af billedet vil dog ikke blive vist.



Zoom2

Vælg Zoom 2, hvis du ønsker, at billedet skal ændres med både vandret udstrækning og lodret beskæring. Billedet vil være et kompromis mellem ændring og skærmdækning.



Scan kun

Følgende afsnit beskriver, hvordan man ser billedet i den bedste kvalitet uden tab af det originale billedes høje opløsning.

BEMÆRK

- ▶ Hvis der er interferens i det originale billede, kan man se interferens ved kanten.
- ▶ Specifikationerne kan ændres uden forudgående varsel.

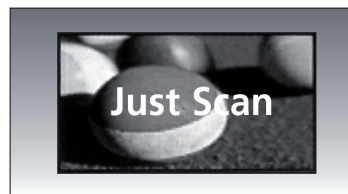

BEMÆRK

- ▶ Man kan ikke vælge Zoom1 eller Zoom2 i tilstanden **Component**, **HDMI** eller **PC**.
- ▶ Man kan kun vælge **4:3**, **16:9** i tilstanden **PC** eller **HDMI** (med DVI).
- ▶ I tilstanden **HDMI** (DTV-format : 480p/720p/1080i/1080p) er **Scan kun** tilgængelig.

Visning af oplysninger fra tekst-tv

Du kan når som helst få vist tekst-tv på dit fjernsyn.

Langt de fleste tv-stationer sender tekstoplysninger via tekst-tv. Index-siden på tekst-tv giver dig information om brugen af denne ydelse. Man kan også vælge forskellige muligheder ved hjælp af fjernbetjeningen.

BEMÆRK

- For at vise tekst-tv korrekt skal kanalmodtagelsen være stabil. Hvis dette ikke er tilfældet, kan der mangle oplysninger eller visse sider kan måske ikke blive vist.

TEKST-TV er som følger:

TEXT (Tekst-tv fra/til)

Aktiverer eller deaktiverer tekst-tv.

(Underside)

Viser en tilgængelig underside.

(Opdater)

Viser tv-programmet, hvis man venter på en ny tekst-tv-side.

(Vis)

Viser skjulte oplysninger. (f.eks. konkurrencesvar)

Tryk igen på den for at vende tilbage til normal visning.

(Index)

Viser index-siden for tekst-tv.

(Hold)

Holder visningen af en given side, hvis den valgte side er forbundet til flere sekundære sider, hvortil der automatisk bliver skiftet. For at fortsætte skal man trykke på tasten igen.

Tal (0-9)

Tryk for at indtaste det oplyste, trecifrede sidetal.

Farvetaster (rød/grøn/gul/blå)

Hvis systemet FASTEXT anvendes af tv-stationen, vil forskellige emner på den pågældende side være kodet med farver, hvorved man kan vælge emnerne ved at trykke på de farvede taster. Tryk på den, der passer til dit ønske. Siden bliver nu vist med andre oplysninger i farver, som kan vælges på lignende vis. For at vise den tidligere eller næste side skal man trykke på den korresponderende farvetast.



EPG (Elektronisk Programguide).

(Kun i digital-tilstand)

EPD viser programoplysninger om hver digital kanal ud fra data og tid. Man kan også planlægge sit tv-forbrug ud fra de givne oplysninger.

Tryk på tasten **GUIDE** for at få vist EPG.

BEMÆRK

- ▶ Tryk på tasten **EXIT** eller **GUIDE** for at afslutte hjælpekærmen.

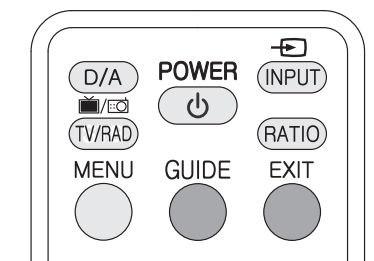

Visning af Elektronisk Programguide

Man kan se programoplysninger for alle digitale kanaler.

- 1 Gå til forrige eller næste program på samme kanal ved hjælp af tasten </>.
- 2 Gå til en anden kanal ved hjælp af tasten \wedge/\vee . Hvis der er flere kanaler, skal man bruge tasterne **P** \wedge/\vee for at gå til kanalerne ved sideskift. Man kan også indtaste kanalnummeret ved hjælp af tasterne **0-9** på fjernbetjeningen for at gå direkte til kanalen.
- 3 Vælg et program og tryk på tasten **OK**. Så kan man se programmet, hvis det sendes.
- 4 Tryk på tasten **INFO** i det valgte program for at få vist detaljerede oplysninger (hvis dette er tilgængeligt) om det valgte program.

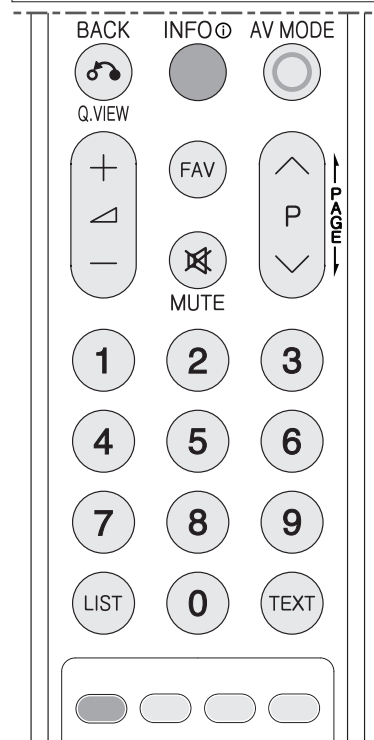

Visning af kanallister i grupper

Man kan få vist programoplysninger om den valgte kanalliste i grupper.

- 1 Tryk på tasten **RØD** for at få vist kanallistegruppen.
- 2 Vælg en kanallistegruppe ved hjælp af tasten \wedge/\vee .
- 3 Flyt markøren til undergruppen ved hjælp af tasten >, vælg en undergruppe med tasten \wedge/\vee og tryk på tasten **OK**. Programguiden for den valgte kanalliste bliver nu vist.

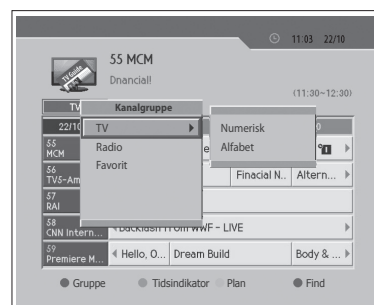

Visning ved hjælp af tidsindikator

Man kan hurtigt søge i tidsperioden ved hjælp af tidsindikatoren.

- 1 Tryk på tasten **GRØN** for at få vist tidsindikatoren.
- 2 Vælg hver tast ved hjælp af tasten \langle/\rangle og tryk på tasten **OK** for at flytte tidsindikatoren. Hvis man trykker flere gange på tasten, vil den samme handling blive gentaget.
- 3 Funktion for hver tast er som følger.
 - Nu Går til det aktuelle program, hvor markøren er placeret.
 - ◀ Går tilbage til det forrige program eller 30 minutter tidligere.
 - ▶ Går frem til næste program eller 30 minutter frem.
 - ◀◀ Går to timer tilbage.
 - ▶▶ Går to timer frem.
 - ◀Day Går en dag tilbage.
 - Day▶ Går en dag frem.
- 4 Vælg tasten \leftarrow og tryk på tasten **OK** for at forlade tidsindikatoren.

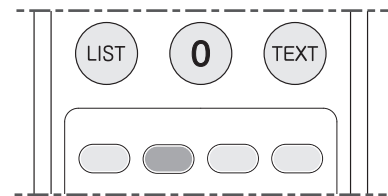

Reservering af udsendelse

Man kan reservere en udsendelse i det fremtidige program ved hjælp af Elektronisk Programguide (EPG).

- 1 Vælg det ønskede program og tryk på tasten **OK**. En meddelelse til bekræftelse vil blive vist.
- 2 Vælg **OK** og tryk på tasten **OK** for at reservere programmet. Når reservationen er fuldført, vil ikonet (\leftarrow) blive vist ved det reserverede program. Tryk på tasten **OK** igen for at annullere reservationen.
- 3 Tryk på tasten **GUL** for at gå til skærmbilledet Plan. Skærmbilledet Plan viser listen over reserverede programmer og lader dig se, redigere eller slette reservationer.
- 4 På det reserverede tidspunkt vil programmet så blive vist.

BEMÆRK

- ▶ Hvis kanalen er låst eller låst af tidsbegrænsning, vil man blive bedt om at indtaste sin adgangskode for at fuldende reservationen. Standardadgangskoden er 0000. Hvis man har glemt adgangskoden, skal man kontakte den lokale tv-forhandler.

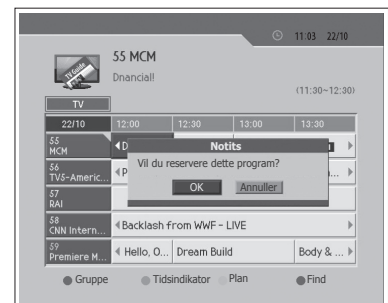
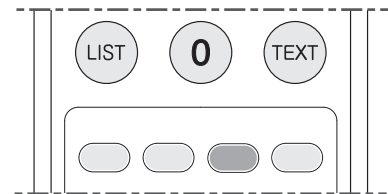

Find et program

Man kan let finde et program ud fra enten programnavn eller -type.

- 1 Tryk på tasten **BLÅ**.
- 2 Indtast programnavnet direkte ved hjælp af tastaturet, der vises på skærmen.
- 3 Når du er færdig med at indtaste programnavnet, skal du trykke på **Find** og herefter på tasten **OK**.

BEMÆRK

- ▶ Vælg bogstavet ved hjælp af tasten $\wedge/\vee/\langle/\rangle$ og tryk på tasten **OK** for at indtaste programnavnet på skærmens tastatur.
 - ▶ Hvis man vælger **Forrige** eller **Næste** på skærmens tastatur og trykker på tasten **OK**, vil der blive skiftet layout for tastaturet.
- 4 Vælg **Efter type** og tryk på tasten **OK** for at søge efter programmet efter type.
 - 5 Vælg typen ved hjælp af tasten $\wedge/\vee/\langle/\rangle$ og tryk på tasten **OK**.
 - 6 Hvis man vælger et program fra skærbilledet **Liste over fundne programmer** og trykker på tasten **OK**, kan man se programmet, hvis det bliver sendt, eller reservere det, hvis det er et fremtidigt program. Hvis man ønsker at finde andre programmer, skal man trykke på tasten **BACK** for at vende tilbage til den forrige menu.

BEMÆRK

- ▶ **Liste over fundne programmer** kan variere afhængigt af de sendte programoplysninger.

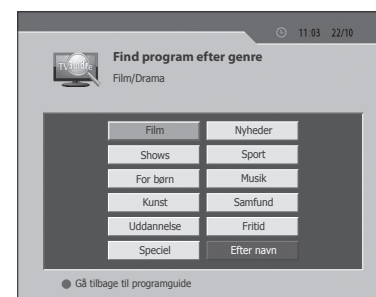
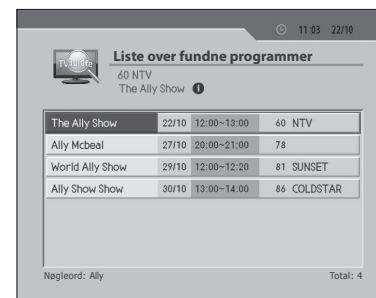
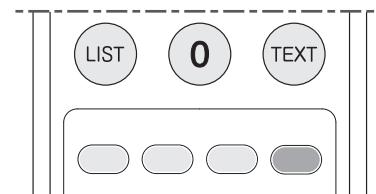

Visning af reserveret program

Man kan tilføje eller redigere en reservering ved hjælp af skærbilledet Plan. Tryk på tasten **GUL** for at få vist listen over planlagte reserveringer.

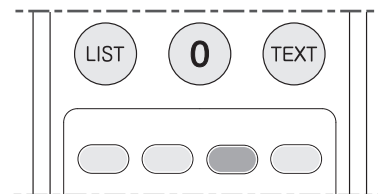

Tilføjelse af reservering

- 1 Vælg et tomt felt og tryk på tasten **OK** for at tilføje en ny reservationsplan.
- 2 Skift **Kanalnr.** og **Tid** ved hjælp af tasterne **0-9**.
- 3 Skift tilstand for **Gentag** ved hjælp af tasten **</>**. Indstillingerne er **Én gang**, **Dagligt** og **Ugentligt**.
- 4 Vælg **Gem** og tryk på tasten **OK**.
- 5 Vælg **Annuller** og tryk på tasten **OK** for at annullere reserveringen.

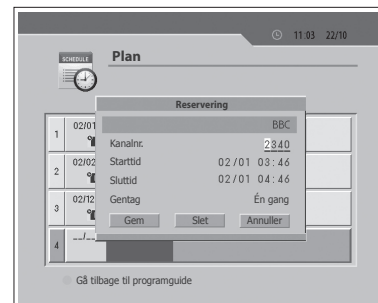

BEMÆRK

- ▶ Hvis programmet overlapper med et andet program, skal man justere reserveringen derefter.
- ▶ Hvis kanalen er låst eller låst af tidsbegrænsning, vil man blive bedt om at indtaste sin adgangskode for at fuldende reservationen. Standardadgangskoden er 0000. Hvis man har glemt adgangskoden, skal man kontakte den lokale tv-forhandler.

Redigering af en reservering

- 1 Vælg det reserverede program og tryk på tasten **OK** for at redigere reserveringens oplysninger.
- 2 Skift **Kanalnr.** og **Tid** ved hjælp af tasterne **0-9**.
- 3 Skift tilstand for **Gentag** ved hjælp af tasten **</>**. Indstillingerne er **Én gang**, **Dagligt** og **Ugentligt**.
- 4 Vælg **Gem** og tryk på tasten **OK**.
- 5 Vælg **Annuller** og tryk på tasten **OK** for at annullere redigeringen.
- 6 Vælg **Slet** og tryk på tasten **OK** for at slette det reserverede program.

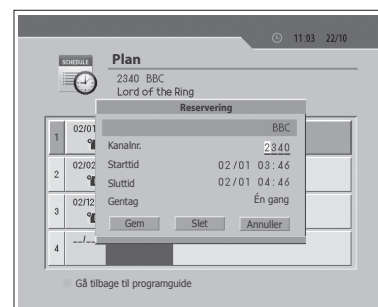

OPSÆTNING AF KANALER

Opsætning af digitale kanaler

(Kun i digital-tilstand)

Det er kun i tilstandene *Digital TV* eller *Digital TV-C*, at man kan søge efter og redigere i digitale kanaler.

BEMÆRK

- ▶ Tryk på tasten **BACK** eller < for at gemme ændringerne og vende tilbage til den forrige menu. Tryk på tasten **DTV SETUP** eller **EXIT** for at afslutte menuskærmen.
- ▶ Man kan let vælge alle menuemnerne ved at bruge de dertil hørende tal for hver menu.
- ▶ Standardadgangskoden er 0000. Hvis man har glemt adgangskoden, skal man kontakte den lokale tv-forhandler.

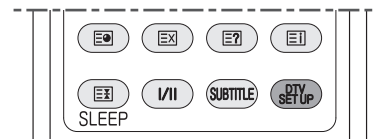

Automatisk Kanalsøgning

Hvis fjernsynet er tilsluttet antennestikket, kan man automatisk søge efter kanaler uden at indtaste nogen form for oplysninger.

- 1 Tryk på tasten **DTV SETUP**.
- 2 Vælg **Installation** ved hjælp af tasten \wedge/\vee og tryk på tasten **OK** eller >.
- 3 Vælg **Installation (DTV-C)** eller **Installation (DTV-T)** ved hjælp af tasten \wedge/\vee og tryk på tasten **OK** eller >.
- 4 Vælg **Automatisk Kanalsøgning** ved hjælp af tasten \wedge/\vee og tryk på tasten **OK** eller >.
- 5 Vent, mens der søges efter kanaler. Det kan tage nogle minutter.
- 6 Under søgning er markøren placeret ved **Stop**. Hvis man derfor trykker på tasten **OK** under søgningen, vil handlingen blive stoppet, og de fundne kanaler vil blive vist.
- 7 Hvis søgningen gøres færdig, og kanalen ikke findes, skal man trykke på tasten **OK** og prøve at nulstille søgehandlingen igen om nødvendigt.
- 8 Man kan slette unødvendige kanaler fra de fundne kanaler. Vælg de kanaler, der skal slettes, og tryk på tasten **OK**. Vælg herefter **Slet** og tryk på tasten **OK**. For at slette alle kanaler skal man vælge **Vælg alle** for at vælge alle kanalerne, vælg **Slet** og dernæst trykke på tasten **OK**.
- 9 Når kanalsøgningen er færdig, og man har slettet de unødvendige kanaler, skal man vælge **Gem** og trykke på tasten **OK** for at gemme ændringerne.

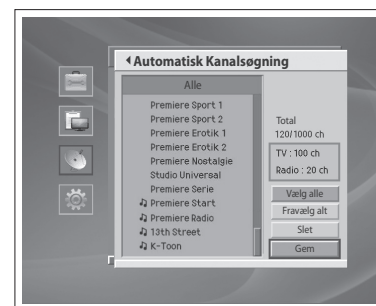

Lineær søgning (kun i tilstanden Digital TV-C)

Man kan søge efter kanaler ved at indstille et frekvensområde samt andre parametre.

- 1 Tryk på tasten **DTV SETUP**.
- 2 Vælg **Installation** ved hjælp af tasten \wedge/\vee og tryk på tasten **OK** eller tasten $>$.
- 3 Vælg **Installation (DTV-C)** ved hjælp af tasten \wedge/\vee og tryk på tasten **OK** eller $>$.
- 4 Vælg **Lineær søgning** ved hjælp af tasten \wedge/\vee og tryk på tasten **OK** eller $>$.
- 5 Vælg **Start- og slutfrekvens** ved hjælp af tasten \wedge/\vee og tryk på tasten **OK** eller $>$.

Indtast frekvensen ved hjælp af tasterne **0-9**.

- 6 Vælg **Trin** ved hjælp af tasten \wedge/\vee og tryk på tasten **OK** eller tasten $>$.
Vælg blandt mulighederne **Auto**, **250**, **1000**, **7000** og **8000** ved hjælp af tasten \wedge/\vee og tryk på tasten **OK**. Hvis man ikke kender værdien, skal man vælge **Auto**. Hvis den ønskede værdi ikke findes, skal man vælge **Brugerdefineret** og indtaste værdien direkte.

- 7 Vælg **Netværkssøgning** ved hjælp af tasten \wedge/\vee og tryk på tasten **OK** eller tasten $>$.

Vælg blandt mulighederne **Deaktiver**, **Aktiver** og **Brugerdefineret** ved hjælp af tasten \wedge/\vee og tryk på tasten **OK**.

Hvis man vælger **Brugerdefineret** til manuel indstilling af netværket, skal man indtaste netværksværdien ved hjælp af tasterne **0-9**.

- 8 Vælg **Symbolrate** ved hjælp af tasten \wedge/\vee og tryk på tasten **OK** eller $>$.

Vælg symbolraten ved hjælp af tasten \wedge/\vee og tryk på tasten **OK**.

De valgte symbolrater vil blive vist. Fjernsynet vil nu søge efter kanaler ved alle de valgte symbolrater.

- 9 Vælg **Søg** ved hjælp af tasten \wedge/\vee og tryk på tasten **OK** for at starte den lineære søgning.

Næste fremgangsmåde er identisk med den automatiske søgning. Se venligst **Automatisk Kanalsøgning** (s.36).

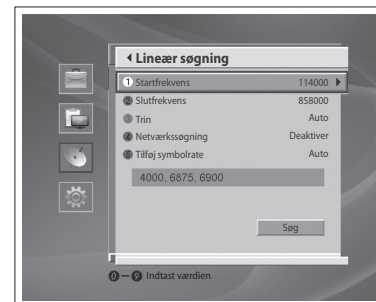
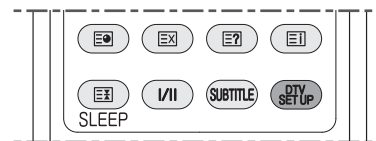

Manuel kanalsøgning (kun i tilstanden Digital TV)

Man kan manuelt søge efter kanaler med søgeparametre ved hjælp af MUX-oplysninger.

- 1 Tryk på tasten **DTV SETUP**.
- 2 Vælg **Installation** ved hjælp af tasten \wedge/\vee og tryk på tasten **OK** eller tasten \gt .
- 3 Vælg **Installation (DTV-T)** ved hjælp af tasten \wedge/\vee og tryk på tasten **OK** eller \gt .
- 4 Vælg **Manuel kanalsøgning** ved hjælp af tasten \wedge/\vee og tryk på tasten **OK** eller \gt .
- 5 Vælg **Kanal** ved hjælp af tasten \wedge/\vee og tryk på tasten **OK** eller \gt . Vælg en af kanalerne ved hjælp af tasten \wedge/\vee og tryk på tasten **OK**. Ved indtastning af en kanalværdi vil den passende frekvensværdi blive vist.
- 6 Vælg **Frekvens** ved hjælp af tasten \wedge/\vee og tryk på tasten **OK** eller \gt . Indtast frekvensen ved hjælp af tasterne **0-9** og tryk på tasten **OK**. Ved indtastning af en frekvens vil den tilhørende kanal for den respektive frekvens automatisk blive vist på kanalen.
- 7 Vælg **Netværkssøgning** ved hjælp af tasten \wedge/\vee og tryk på tasten **OK** eller \gt for at vælge **Aktiver/Deaktiver**.
- 8 Vælg **Søg** ved hjælp af tasten \wedge/\vee og tryk på tasten **OK**. Kanalsøgningen vil blive aktiveret.

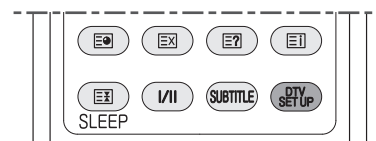

Manuel kanalsøgning (kun i tilstanden Digital TV-C)

Hvis dit tv er forbundet til kabel-tv, kan du søge manuelt efter kanalerne med søgeparametre, hvis du kender MUX-oplysningerne.

- 1 Tryk på tasten **DTV SETUP**.
- 2 Vælg **Installation** ved hjælp af tasten \wedge/\vee og tryk på tasten **OK** eller \gt .
- 3 Vælg **Installation (DTV-C)** ved hjælp af tasten \wedge/\vee og tryk på tasten **OK** eller \gt .
- 4 Vælg **Manuel søgning** ved hjælp af tasten \wedge/\vee og tryk på tasten **OK** eller \gt .
- 5 Vælg **Frekvens** ved hjælp af tasten \wedge/\vee og tryk på tasten **OK** eller \gt .

Vælg frekvensværdien ved hjælp af tasten \wedge/\vee og tryk på tasten **OK**.

Hvis man vælger **Brugerdefineret** til manuel indstilling af frekvensen, skal man indtaste frekvensværdien ved hjælp af tasterne **0-9**.

- 6 Vælg **Symbolrate** ved hjælp af tasten \wedge/\vee og tryk på tasten **OK** eller \gt .
Vælg symbolraten ved hjælp af tasten \wedge/\vee og tryk på tasten **OK**.
Hvis man vælger **Brugerdefineret** til manuel indstilling af symbolraten, skal man indtaste symbolrateværdien ved hjælp af tasterne **0-9**.
- 7 Vælg **Netværkssøgning** ved hjælp af tasten \wedge/\vee og tryk på tasten **OK** eller tasten \gt button.

Vælg **Aktiver/Deaktiver** ved hjælp af tasten **OK** eller \gt .

BEMÆRK

- ▶ Aktivering gør det muligt at bruge **Netværks-ID**.
- 8 Vælg **Søg** ved hjælp af tasten \wedge/\vee og tryk på tasten **OK** for at starte den manuelle søgning.
Næste fremgangsmåde er identisk med den automatiske søgning. Se venligst **Automatisk Kanalsøgning** (s.36).

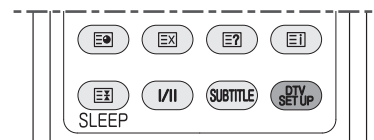

Rediger kanallister

- 1 Tryk på tasten **DTV SETUP**.
- 2 Vælg **Rediger kanaler** ved hjælp af tasten \wedge/\vee og tryk på tasten **OK** eller \gt .
- 3 Vælg **Rediger kanallister** ved hjælp af tasten \wedge/\vee og tryk på tasten **OK** eller \gt .
- 4 Man vil blive bedt om at indtaste en adgangskode. Indtast adgangskoden ved hjælp af tasterne **0-9**.
- 5 For at vælge kanallistegruppen skal man trykke på tasten **OK** eller tasten \gt i **Gruppe** og dernæst vælge en gruppe ved hjælp af tasten \wedge/\vee og **OK**.

BEMÆRK

- ▶ Tryk på tasten **TV/RAD** for at gå direkte til tv- eller radiokanallisten.
- 6 For at vælge kanaler skal man vælge en af kanalerne ved hjælp af tasten \wedge/\vee og trykke på tasten **OK**. Man kan vælge flere kanaler.
 - 7 Vælg **Slet** og tryk på tasten **OK** for at slette den valgte kanal.
 - 8 Vælg **Lås/Lås op** og tryk på tasten **OK** for at låse eller låse op for den valgte kanal.

BEMÆRK



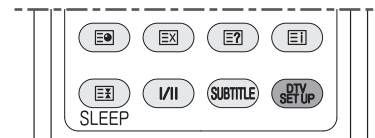



- ▶ Hvis man vælger en låst kanal, og alle kanaler er låste, vil funktionen Lås blive til Lås op.
 - ▶ Indtast adgangskoden ved hjælp af tasterne **0-9** for at få adgang til de låste kanaler.
- 9 Vælg **Vælg alle/Fravælg alt** og tryk på tasten **OK** for at vælge eller fravælge alle kanaler på en gang.



Rediger favoritkanaler

- 1 Tryk på tasten **DTV SETUP**.
- 2 Vælg **Rediger kanaler** ved hjælp af tasten \wedge/\vee og tryk på tasten **OK** eller \rangle .
- 3 Vælg **Rediger favoritkanaler** ved hjælp af tasten \wedge/\vee og tryk på tasten **OK** eller \rangle .

Tasterne til redigering af listen med favoritkanaler bliver beskrevet i følgende tabel.

	Tilføj	Tilføjer en favoritkanal
	Fjern	Fjerner en favoritkanal
	TV/Radio	Skifter mellem kanalliste for tv og radio.
	Flyt	Laver om på rækkefølgen af kanallister i listen favoritkanaler.
	Omdøb	Giver favoritkanallisten et nyt navn.
	Sorter	Sorterer kanaler ved nummer eller navn i alle tv- og radio-kanallister.
	Fravælg alle	Fravælger alle valgte kanaler.

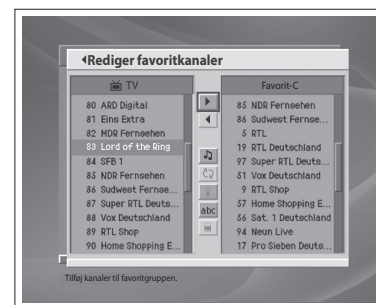
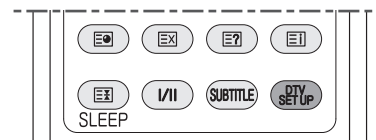

Kanalvælger

Man kan foretage en indstilling, så kanalen kun ændres i den aktive kanallistegruppe, hvis der skiftes kanal.

- 1 Tryk på tasten **DTV SETUP**.
- 2 Vælg **Rediger kanaler** ved hjælp af tasten \wedge/\vee og tryk på tasten **OK** eller \rangle .
- 3 Vælg **Kanalvælger** ved hjælp af tasten \wedge/\vee og tryk på tasten **OK** eller \rangle .
- 4 Vælg **Zap gennem alle kanaler** eller **Zap indenfor den aktuelle kanalliste** ved hjælp af tasten \wedge/\vee og tryk på tasten **OK**.

BEMÆRK

- For at skifte til en kanal i en anden kanalliste skal man skifte kanalliste eller vælge muligheden **Zap gennem alle kanaler**.

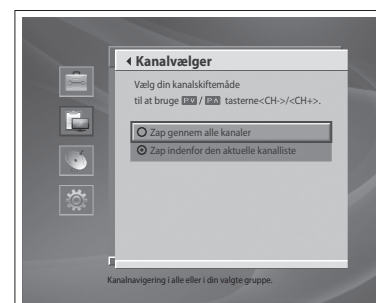
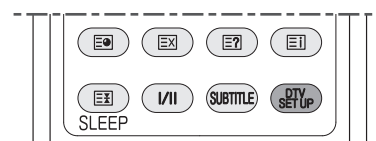

Indstilling af analoge kanaler

(Kun i analog tilstand)

Det er kun i analog tilstand, at man kan søge efter og redigere i analoge kanaler.

Automatisk Kanalsøgning

Man kan automatisk søge efter kanaler i det tilgængelige frekvensområde (tilgængeligheden afhænger af dit bopælsområde.)

- 1 Tryk på tasten **MENU**.
- 2 Vælg **Installation** ved hjælp af tasten \wedge/\vee og tryk på tasten **OK** eller \gt .
- 3 Vælg **Auto søgning** ved hjælp af tasten \wedge/\vee og tryk på tasten **OK** eller \gt . **Søg** er markeret.
- 4 Tryk på tasten **OK** for at starte kanalsøgningen. De fundne kanaler bliver automatisk gemt i rækkefølge. For at stoppe søgningen efter kanaler skal man trykke på tasten **BACK**.
- 5 Når kanalsøgningen er færdig, vil den først fundne kanal blive vist automatisk.

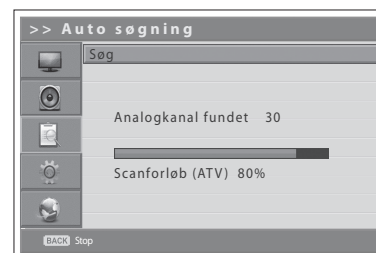

Manuel søgning

Man kan gemme hver kanal, man finder.

- 1 Tryk på tasten **MENU**.
- 2 Vælg **Installation** ved hjælp af tasten \wedge/\vee og tryk på tasten **OK** eller \gt .
- 3 Vælg **Manuel søgning** ved hjælp af tasten \wedge/\vee og tryk på tasten **OK** eller \gt . **Farve system** er markeret.
- 4 Vælg den påkrævede sendestandard (**Automatisk**, **PAL** eller **SECAM**) ved hjælp af tasten \lt/\gt . Vælg **Lyd system** ved hjælp af tasten \wedge/\vee . Vælg det påkrævede lydssystem (**BG**, **I** eller **DK**) ved hjælp af tasten \lt/\gt .
- 5 Vælg **Bånd** ved hjælp af tasten \wedge/\vee . Vælg den påkrævede signalstyrke (**VHF/UHF** eller **Kabel**) ved hjælp af tasten \lt/\gt .
- 6 Vælg **Kanal** ved hjælp af tasten \wedge/\vee og vælg kanalnummeret ved at trykke på tasterne \lt/\gt eller **0-9**.
- 7 Vælg **Program nr.** ved hjælp af tasten \wedge/\vee og vælg det respektive kanalnummer ved at trykke på tasterne \lt/\gt eller **0-9**. For at ændre kanalens navn skal man vælge **Navn** ved hjælp af tasten \wedge/\vee . Indtast det nye kanalnavn ved hjælp af tasterne $\wedge/\vee/\lt/\gt$ og tryk på tasten **OK**.
- 8 Vælg **Søg** ved hjælp af tasten \wedge/\vee og tryk på tasten \lt/\gt for at starte kanalsøgningen. Under søgning vil pilen blinke.
- 9 Vælg **Finindstilling** ved hjælp af tasten \wedge/\vee og tryk på tasten \lt/\gt , indtil du finder den optimale indstilling med den bedste billed- og lyd kvalitet.
- 10 Vælg **Gem** og tryk på tasten **OK** for at gemme indstillingen.

Visning af kanaltilstand

- ▶ C (Tilstand til luftbåret signal): I denne tilstand kan man vælge kanaler ved at indtaste det opgivne nummer for de sendestationer, der sender gennem luften.
- ▶ S (Tilstand for kabelkanal): I denne tilstand kan man vælge kanaler ved at indtaste det angivne nummer for kabelkanalerne.

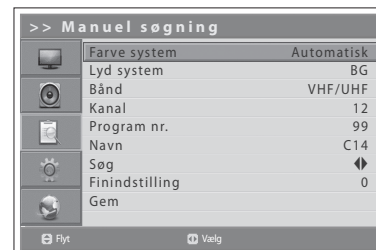

Rediger kanaler

Når kanalsøgningen er færdig, kan man slette, springe over eller flytte de gemte analoge kanaler samt tilføje dem til grupper for favoritkanaler.

- 1 Tryk på tasten **MENU**.
- 2 Vælg **Installation** ved hjælp af tasten \wedge/\vee og tryk på tasten **OK** eller \gt .
- 3 Vælg **Rediger kanaler** ved hjælp af tasten \wedge/\vee og tryk på tasten **OK** eller \gt . Menuen **Rediger kanaler** vil blive vist.

Springe kanaler over

Når man har valgt de kanaler, der skal springes over, kan man kun vælge de oversprungne kanaler ved hjælp af de numeriske taster. Tasterne **P** \wedge/\vee vil ikke virke med oversprungne kanaler.

- 1 Vælg en kanal, der skal springes over, ved hjælp af tasten \wedge/\vee og tryk på tasten **RØD**. Mærket (✓) vil blive vist ved siden af kanalens navn. For at slette de oversprungne kanaler skal man vælge de kanaler, man ikke ønsker at springe over, og trykke på tasten **RØD**.

Flytning af kanaler

Man kan ændre kanalernes placering.

- 1 Vælg den kanal, der skal flyttes, ved hjælp af tasten \wedge/\vee og tryk på tasten **GRØN**. (P) -mærket vil blive vist ved siden af kanalens navn.
- 2 Flyt den valgte kanal til en ny placering ved hjælp af tasten \wedge/\vee og tryk på tasten **GRØN**. Den valgte kanal flyttes til den nye position, og alle andre kanaler rykkes derefter.

Sletning af kanaler

Fra listen kan man slette kanaler.

- 1 Vælg en kanal, der skal slettes, ved hjælp af tasten \wedge/\vee og tryk på tasten **GUL**. Den valgte kanal vil blive slettet.

Tilføjelse af favoritkanaler

Man kan føje favoritkanaler til favoritkanalgruppen.

- 1 Vælg en kanal, der skal føjes til favoritkanalgruppen, ved hjælp af tasten \wedge/\vee og tryk på tasten **BLÅ**. (F) -mærket vil blive vist ved siden af kanalens navn. For at slette favoritkanalerne fra gruppen skal man vælge en favoritkanal, der skal slettes, og trykke på tasten **BLÅ**.

Hvis man trykker på tasten **FAV**, kan hver favoritkanal blive valgt i rækkefølge.

BEMÆRK

- Oversprungne kanaler kan ikke tilføjes som favoritkanal.

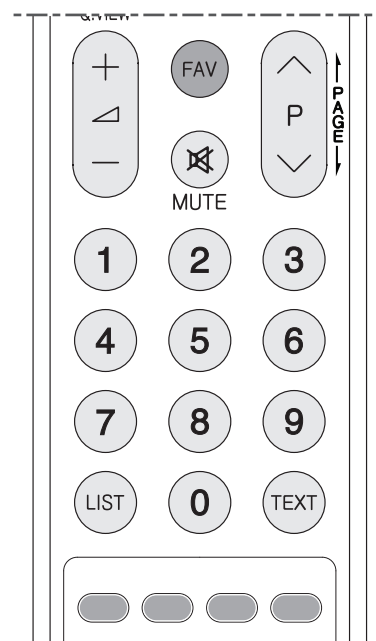
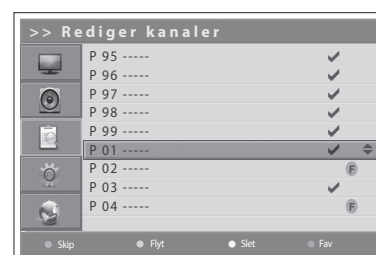

BILLEDINDSTILLINGER

Valg af billedtilstand

Man kan vælge den billedtilstand, som bedst passer til kravene for visningen.

- 1 Tryk på tasten **MENU**.
- 2 Vælg **Billede** ved hjælp af tasten \wedge/\vee og tryk på tasten **OK** eller \gt .
- 3 Vælg den ønskede billedtilstand ved hjælp af tasten \langle/\rangle .

Man kan vælge mellem følgende muligheder:

Standard > Biograf > Sport > Spil > Intelligent Censor > Bruger

BEMÆRK

- ▶ Man kan vælge en billed- eller lydtilstand ved enkelt at trykke på tasten **AV MODE** på fjernbetjeningen. Tryk igen for at skifte. (Fra > Biograf > Sport > Spil)

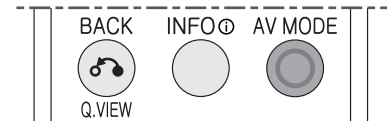

Brugerdefinering af billedindstillinger

Når man vælger **Bruger** som billedtilstand, kan man justere billedets udseende efter smag og aktuel visningssituation.

- 1 Tryk på tasten **MENU**.
- 2 Vælg **Billede** ved hjælp af tasten \wedge/\vee og tryk på tasten **OK** eller \gt .
- 3 Skift billedtilstand til **Bruger** ved hjælp af tasten \langle/\rangle .
- 4 Vælg den passende indstilling ved hjælp af tasten \wedge/\vee .

Man kan vælge mellem følgende muligheder:

Lysstyrke > Kontrast > Skarphed > Farve > Bagg. lysstyrke > Farveskabelon

■ Farveskabelon: Medium > Kold > Varm

- 5 Tryk på tasten \langle/\rangle , indtil du finder den optimale indstilling. Gentag trin 4 til 5 for at vælge andre muligheder.



Støjreduktion

Hvis signalet, der modtages af dit tv, er svagt, kan man aktivere denne funktion for at reducere støj, der eventuelt vil blive vist på skærmen.

- 1 Tryk på tasten **MENU**.
- 2 Vælg **Billede** ved hjælp af tasten \wedge/\vee og tryk på tasten **OK** eller \rangle .
- 3 Vælg **NR** ved hjælp af tasten \wedge/\vee .
- 4 Vælg den ønskede indstilling ved hjælp af tasten \langle/\rangle .
Man kan vælge mellem følgende indstillinger:

Lav > Medium > Høj > Fra



Hudfarvetone

Brug funktionen "Hudfarvetone" til at forbedre billedkvaliteten ved at justere farvebalancen.

- 1 Tryk på tasten **MENU**.
- 2 Vælg **Billede** ved hjælp af tasten \wedge/\vee og tryk på tasten **OK** eller \rangle .
- 3 Vælg **Hudfarve tone** ved hjælp af tasten \wedge/\vee .
- 4 Vælg den ønskede Hudfarvetone ved hjælp af tasten \langle/\rangle .
Man kan vælge mellem følgende indstillinger:

Fra > Lav > Medium > Høj



LYDINDSTILLINGER

Indstilling af lydeffekt

Når man ser film, kan man vælge typen af specielle lydeffekter.

Funktionen Lydeffekt gør det muligt at nyde den bedste lyd uden særlige justeringer, da fjernsynet indstiller lyden afhængigt af programindholdet.

- 1 Tryk på tasten **MENU**.
- 2 Vælg **Lyd** ved hjælp af tasten \wedge/\vee og tryk på tasten **OK** eller \gt .
- 3 Vælg **Effekt** ved hjælp af tasten \wedge/\vee og tryk på tasten **OK**.
- 4 Hvis man under Effekt har valgt indstillingen **Bruger**, kan man vælge den ønskede lydeffekt ved hjælp af tasten \wedge/\vee .
Man kan vælge mellem følgende muligheder:

Standard > Musik > Biograf > Sport > Spil > Bruger

BEMÆRK

- ▶ Man kan vælge en billed- eller lydtilstand ved enkelt at trykke på tasten **AV MODE** på fjernbetjeningen. Tryk igen for at skifte. (Fra > Biograf > Sport > Spil)

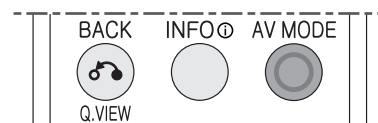
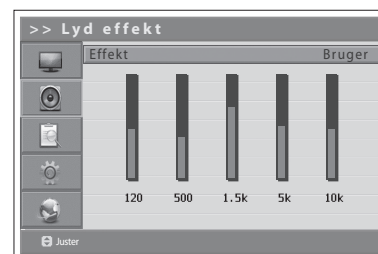
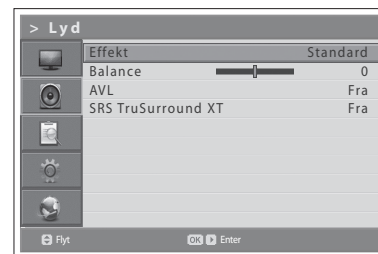

Indstilling af lydbalance

Man kan justere lydsignalet mellem højre og venstre højttaler, så man kan få den bedste gengivelse af stereolyd alt afhængigt af ens placering.

- 1 Tryk på tasten **MENU**.
- 2 Vælg **Lyd** ved hjælp af tasten \wedge/\vee og tryk på tasten **OK** eller \gt .
- 3 Vælg **Balance** ved hjælp af tasten \wedge/\vee .
- 4 Tryk på tasten \lt/\gt for at foretage ændringer.

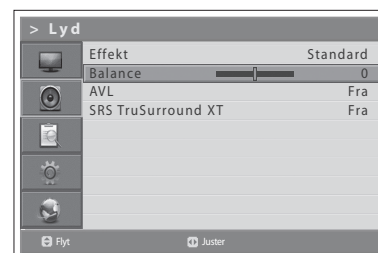

Automatisk justering af lydstyrken

Da hver tv-station har egne signalforhold, har lydstyrken ikke altid samme niveau ved skift af kanal. Denne funktion gør det muligt automatisk at justere lydstyrken for den valgte kanal ved at justere lydsignalet afhængigt af signalmodulation.

- 1 Tryk på tasten **MENU**.
- 2 Vælg **Lyd** ved hjælp af tasten \wedge/\vee og tryk på tasten **OK** eller \succ .
- 3 Vælg **AVL (Auto Volume Level)** ved hjælp af tasten \wedge/\vee .
- 4 Vælg **Til/Fra** ved hjælp af tasten \langle/\rangle .

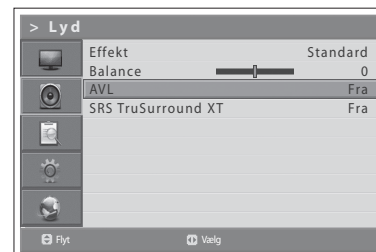

Indstilling af TruSurround XT

TruSurround XT er en patenteret SRS-teknologi, der løser problemet med at afspille et 5.1 multi-kanalssignal over to højttalere. TruSurround leverer en fængslende, virtuel surround sound-effekt gennem et to-højttalerssystem, herunder indbyggede fjernsynshøjttalere. Det er fuldt kompatibelt med alle lydformater med flere kanaler.

- 1 Tryk på tasten **MENU**.
- 2 Vælg **Lyd** ved hjælp af tasten \wedge/\vee og tryk på tasten **OK** eller \succ .
- 3 Vælg **SRS TruSurround XT** ved hjælp af tasten \wedge/\vee .
- 4 Vælg **Til/Fra** ved hjælp af tasten \langle/\rangle .

BEMÆRK

-  er et varemærke tilhørende SRS Labs, Inc. TruSurround XT-teknologien er inkorporeret under licens fra SRS Labs, Inc.

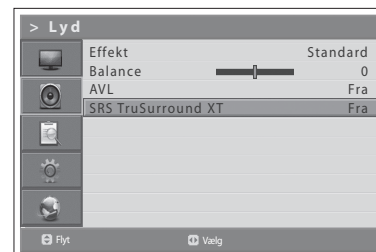

FUNKTIONSINDSTILLINGER

Indstilling af tidsinformation

Man kan indstille den aktuelle tid. Hvis man ønsker at indstille et tidspunkt for automatisk tændning og slukning, skal man først indstille den lokale tid.

Indstilling af aktuel tid

- 1 Tryk på tasten **MENU**.
- 2 Vælg **Funktion** ved hjælp af tasten \wedge/\vee og tryk på tasten **OK** eller \gt .
- 3 Vælg **Tidsindstilling** ved hjælp af tasten \wedge/\vee og tryk på tasten **OK** eller \gt .

BEMÆRK

- Fjernsynet vil automatisk indstille og opdatere dato og tid via luftbårne signaler, hvis du søger efter digitale kanaler.

Anvendelse af funktionen TV Timer

Man kan planlægge tidspunkter for automatisk tændning og slukning af fjernsynet, så det automatisk vil blive tændt eller slukket på et tidspunkt efter dit valg.

- 4 For at indstille tidspunktet for tændning skal man vælge **Strøm til tid** ved hjælp af tasten \wedge/\vee og trykke på tasten \lt/\gt for at vælge **Til**.
- 5 **Strøm til tid** er aktiveret. Indtast timer og minutter ved hjælp af tasterne **0-9**. På det forudindstillede tidspunkt vil fjernsynet automatisk blive tændt.
- 6 For at indstille tidspunktet for slukning skal man vælge **Strøm fra tid** ved hjælp af tasten \wedge/\vee og trykke på tasten \lt/\gt for at vælge **Til**.
- 7 **Strøm fra tid** er aktiveret. Indtast timer og minutter ved hjælp af tasterne **0-9**.

Indstilling af automatisk slukning

Hvis der ikke modtages noget signal, kan man få fjernsynet til automatisk at blive slukket, så man sparer strøm.

- 8 Vælg **Automatisk sluk** ved hjælp af tasten \wedge/\vee og tryk på tasten \lt/\gt for at vælge **Til**. Fjernsynet vil automatisk blive slukket, hvis der ikke er noget signal i 5 minutter.

Justering af OSD transparens

Man kan indstille graden af transparens for skærmmeddelelserne (OSD)

- 1 Tryk på tasten **MENU**.
- 2 Vælg **Funktion** ved hjælp af tasten \wedge/\vee og tryk på tasten **OK** eller \gt .
- 3 Vælg **OSD Transparens** ved hjælp af tasten \wedge/\vee .
- 4 Vælg den passende indstilling ved hjælp af tasten \wedge/\vee .
Man kan vælge mellem følgende muligheder:
30 > 50 > 70 > 100 > Deaktiver

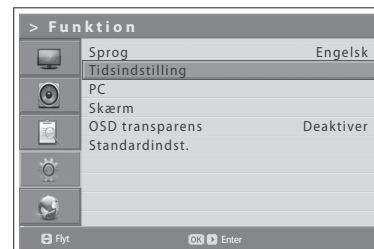

Indstilling af PC (kun i PC-tilstand)

Menuen PC er kun tilgængelig, hvis der modtages et PC-signal som input.

- 1 Tryk på tasten **INPUT** for at skifte til tilstanden **PC**.
- 2 Vælg **PC** ved hjælp af tasten \wedge/\vee og tryk på tasten **OK**.
- 3 Tryk på tasten **MENU**.
- 4 Vælg **Funktion** ved hjælp af tasten \wedge/\vee og tryk på tasten **OK** eller $\>$.
- 5 Vælg **PC** ved hjælp af tasten \wedge/\vee og tryk på tasten **OK** eller $\>$.

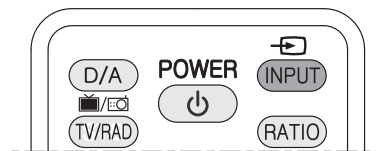

Autokonfigurer

Optimerer automatisk skærmen. Dette anbefales første gang man tilslutter en PC.

- 1 Vælg **Autokonfigurer** ved hjælp af tasten \wedge/\vee og tryk på tasten **OK**.

Hvis billedet ikke er klart efter autokonfigurering, skal man manuelt justere position, ur samt fase for billedet.

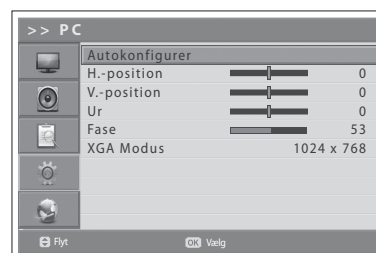

Position

Justerer billedpositionen til PC, hvis det ikke passer til tv-skærmen.

- 1 Vælg **H.-position/V.-position** ved hjælp af tasten \wedge/\vee .
- 2 Indstil den optimale position ved hjælp af tasten \langle/\rangle .

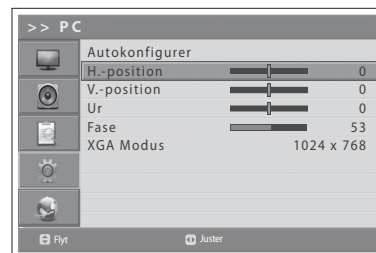

Ur

Justerer skærmens horisontale funktion ved at øge eller reducere antallet af pixler.

- 1 Vælg **Ur** ved hjælp af tasten \wedge/\vee .
- 2 Indstil den optimale horisontale position ved hjælp af tasten \langle/\rangle .

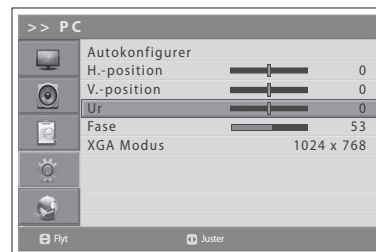

Fase

Indstiller fokus for skærmen.

- 1 Vælg **Fase** ved hjælp af tasten \wedge/\vee .
- 2 Indstil det optimale fokus ved hjælp af tasten \langle/\rangle .

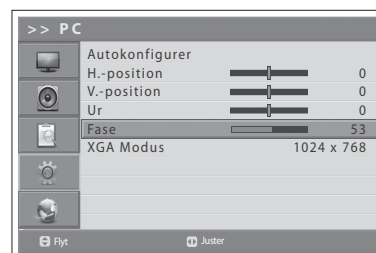

XGA Modus

For at få vist et normalt billede skal computerens opløsning svare til XGA-opløsning.

- 1 Vælg **XGA Modus** ved hjælp af tasten \wedge/\vee .
- 2 Vælg den ønskede opløsning.
1024 x 768 > 1280 x 768 > 1360 x 768 > 1366 x 768

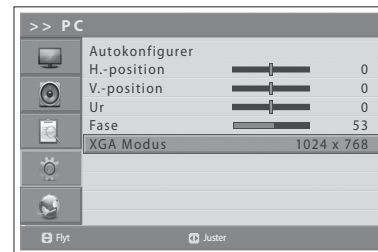

Indstilling af skærmen (kun i Component eller HDMI-tilstand)

Menuen Skærm er kun tilgængelig, når der som input er et HDMI-signal (DTV-format: 480p/720p/1080i/1080p).

Justerer billedpositionen, hvis det viste billede ikke passer til tv-skærmen.

- 1 Tryk på tasten **INPUT** for at skifte til tilstanden **HDMI1**, **HDMI2** eller **HDMI3**.
- 2 Vælg **HDMI1**, **HDMI2** eller **HDMI3** ved hjælp af tasten \wedge/\vee og tryk på tasten **OK**.
- 3 Tryk på tasten **MENU**.
- 4 Vælg **Funktion** ved hjælp af tasten \wedge/\vee og tryk på tasten **OK** eller $>$.
- 5 Vælg **Skærm** ved hjælp af tasten \wedge/\vee og tryk på tasten **OK** eller $>$.
- 6 Vælg **H.-position/V.-position** ved hjælp af tasten \wedge/\vee .
- 7 Indstil den optimale position ved hjælp af tasten $</>$.

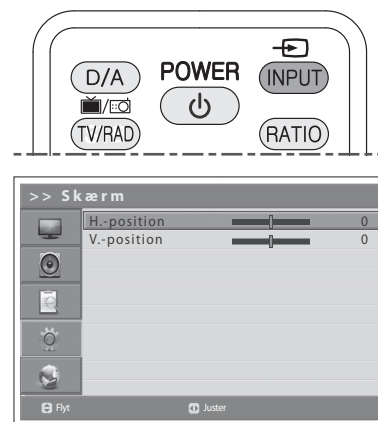

Standardindst.

Man kan indstille tv'ets indstillinger til standardindstillinger.

ADVARSEL

- Bemærk venligst, at al data som f.eks. kanallister og brugerkonfigureret data vil blive slettet, hvis man vælger standardindstillinger.

Valg af standardindstillinger:

- 1 Tryk på tasten **MENU**.
- 2 Vælg **Funktion** ved hjælp af tasten \wedge/\vee og tryk på tasten **OK** eller $>$.
- 3 Vælg **Standardindst.** ved hjælp af tasten \wedge/\vee og tryk på tasten **OK** eller $>$. En meddelelse til bekræftelse vil blive vist.
- 4 Vælg **Ja** og tryk på tasten **OK** for at nulstille alle indstillinger til fabriksstandarder.
- 5 Standardindstilling er færdig.



BEMÆRK

- Når man er færdig med at vælge standardindstillinger, vil guiden Installation automatisk blive vist i et par sekunder.

DTV INDSTILLING

(Kun i digital-tilstand)

Dette kapitel beskriver, hvordan man opsætter menuen **DTV indstilling** for digitale kanaler. Man kan indstille funktioner som forældrekontrol, kanalredigering, installationsindstillinger og softwareopgradering.

BEMÆRK

- ▶ Menuen **DTV indstilling** er kun tilgængelig i tilstanden **Digital TV** eller **Digital TV-C**.

For at få adgang til menuen **DTV indstilling** skal man vælge **DTV indstilling** på tv'ets menu og trykke på tasten **OK**, når man er i digital tilstand. Man kan let etablere adgang hertil ved at trykke på tasten **DTV SETUP** på fjernbetjeningen

BEMÆRK

- ▶ Tryk på tasten **BACK** eller **<** for at gemme ændringerne og vende tilbage til den forrige menu. Tryk på tasten **DTV SETUP** eller **EXIT** for at afslutte menuskærmen.
- ▶ Man kan let vælge alle menuemnerne ved at bruge de dertil hørende tal for hver menu.

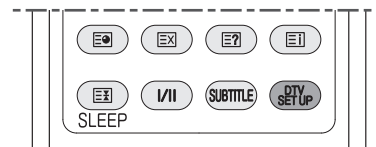
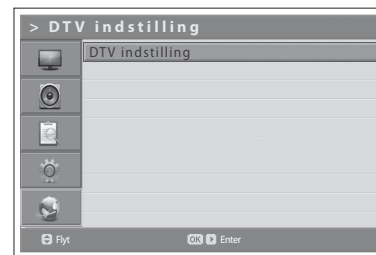

Premiere forældrekontrol

Man kan indstille forældrekontrol for hvert program og visningstidspunkt. Man kan også ændre adgangskode.

- 1 Tryk på tasten **DTV SETUP**.
- 2 Vælg **Systemindstillinger** ved hjælp af tasten **▲/▼** og tryk på tasten **OK** eller **>**.
- 3 Vælg **Forældrekontrol** ved hjælp af tasten **▲/▼** og tryk på tasten **OK** eller **>**.
- 4 Når man bliver bedt om at indtaste adgangskoden, skal man indtaste adgangskoden ved hjælp af tasterne **0-9**.

BEMÆRK

- ▶ Standardadgangskoden er 0000. Hvis man har glemt adgangskoden, skal man kontakte den lokale tv-forhandler.



Aldersgrænse

Aldersgrænse gør det muligt at blokere for programmer afhængigt af den indstillede alder.

- 1 Vælg **Aldersgrænse** ved hjælp af tasten \wedge/\vee og tryk på tasten **OK** eller \triangleright .
- 2 Vælg den påkrævede alder ved hjælp af tasten \wedge/\vee og tryk på tasten **OK**.
Vis alle Alle programmer kan vises, da der ikke er nogen aldersbegrænsning.
7 - 18 Blokerer for programmer, der er beregnet for aldersgrupper over hvert alderstrin.
Lås alle Programmer blokeres uden hensyntagen til alder.

BEMÆRK

- ▶ Man er nødt til at indtaste adgangskoden for at kunne se programmer, der er blokeret af aldersbegrænsning.
- ▶ Nogle tv-stationer udsender ikke information om aldersgrænser.

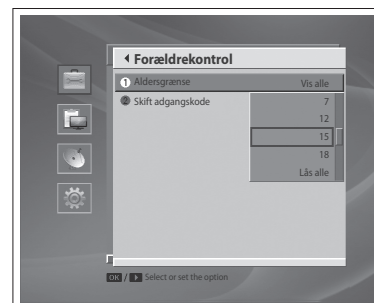

Skift adgangskode

Man kan ændre den aktuelle adgangskode.

- 1 Vælg **Skift adgangskode** ved hjælp af tasten \wedge/\vee og tryk på tasten **OK** eller \triangleright .
- 2 Indtast **Ny adgangskode** ved hjælp af tasterne **0-9**, vælg **OK** og tryk på tasten **OK**.
- 3 Indtast den nye adgangskode igen for at bekræfte **Bekræft adgangskode** og vælg **OK** og tryk på tasten **OK**.

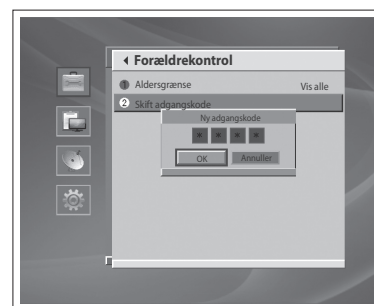

Sprogindstilling

- 1 Tryk på tasten **DTV SETUP**.
- 2 Vælg **Systemindstillinger** ved hjælp af tasten \wedge/\vee og tryk på tasten **OK** eller \gt .
- 3 Vælg **Indstilling af sprog** ved hjælp af tasten \wedge/\vee og tryk på tasten **OK** eller \gt .

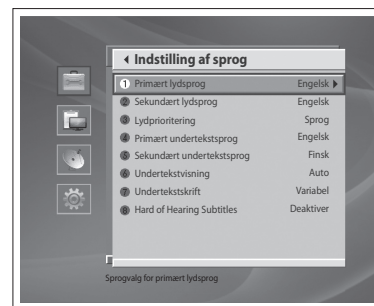

Sprog for lyd og undertekster

Man kan indstille sproget for lyd samt undertekster.

- 1 Vælg **Lyd/Undertekst Sprog** ved hjælp af tasterne \wedge/\vee og tryk på tasten **OK** eller \gt .
- 2 Vælg et sprog for underteksterne med tasterne \wedge/\vee og tryk på tasten **OK**.

Lydprioritering

Man kan indstille lydprioriteringen.

- 1 Vælg **Lydprioritering** ved hjælp af tasten \wedge/\vee .
- 2 Vælg fra **Sprog** og **Compressed** ved hjælp af tasten **OK** eller \gt .
Sprog Man kan se programmer i det valgte sprog.
Compressed Sender et komprimeret lydsignal som f.eks. Dolby Digital eller DTS.

BEMÆRK

- Vælg funktionen Compressed, hvis din forstærker kan dekode flerkanalets digital lyd med surround sound (Dolby Digital og/eller DTS).

Undertekstvisning

Man kan vælge at vise underteksterne automatisk eller ej.

- 1 Vælg **Undertekstvisning** ved hjælp af tasten \wedge/\vee .
- 2 Vælg fra **Auto** og **Manuel** ved hjælp af tasten **OK** eller \gt .
Auto Underteksterne vil blive vist automatisk i det foruddefinerede undertekstsprog.
Manuel Underteksterne vil blive vist i det ønskede sprog, hvis man vælger undertekstsproget ved at trykke på tasten **SUBTITLE** på fjernbetjeningen.

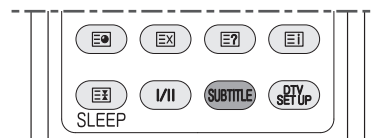

Undertekstskrift

Man kan vælge undertekstskriften.

- 1 Vælg **Undertekstskrift** ved hjælp af tasten \wedge/V .
- 2 Vælg fra **Variabel** og **Fast** ved hjælp af tasten **OK** eller \blacktriangleright .
Variabel Anvender den horisontalt variable undertekstskrift.
Fast Anvender den faste undertekstskrift.

Undertekster for hørehæmmede

Man kan indstille, om der skal bruges undertekster for hørehæmmede eller ej.

- 1 Vælg **Hard of Hearing Subtitles** ved hjælp af tasten \wedge/V og tryk på tasten **OK** eller \blacktriangleright .
- 2 Vælg fra **Aktiver/Deaktiver** ved hjælp af tasten **OK** eller \blacktriangleright .

Plan

Man kan reservere et program og se det, hvornår man end har lyst til det.

- 1 Tryk på tasten **DTV SETUP**.
- 2 Vælg **Systemindstillinger** ved hjælp af tasten \wedge/V og tryk på tasten **OK** eller \blacktriangleright .
- 3 Vælg **Plan** ved hjælp af tasten \wedge/V og tryk på tasten **OK** eller \blacktriangleright .
- 4 De reserverede programmer vil blive vist i rækkefølge efter tidspunkt. Vælg det program, der skal redigeres, og tryk på tasten **OK**. Vælg et tomt felt og tryk på tasten **OK** for at tilføje en ny reservationsplan.

BEMÆRK

- \blacktriangleright For detaljeret information om **Plan** henvises til **Visning af reserveret program** (s.35).

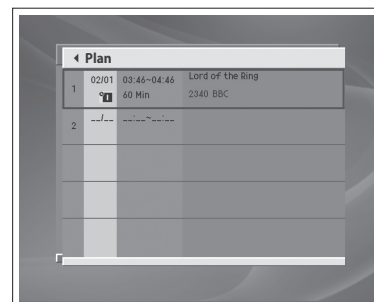

Diverse indstillinger

- 1 Tryk på tasten **DTV SETUP**.
- 2 Vælg **Systemindstillinger** ved hjælp af tasten \wedge/\vee og tryk på tasten **OK** eller \gt .
- 3 Vælg **Diverse indstillinger** ved hjælp af tasten \wedge/\vee og tryk på tasten **OK** eller \gt .

Visningstid for i-Plate

Man kan indstille varigheden for visningen af info-vinduet ved skift af kanal.

- 1 Vælg **i-Plate Visningstid** ved hjælp af tasten \wedge/\vee og tryk på tasten **OK** eller \gt .
- 2 Vælg en indstilling mellem 1 og 20 sekunder med tasterne \wedge/\vee og tryk på tasten **OK**.

BEMÆRK

► Ved indstilling til **Deaktiveret** vil i-Plate ikke blive vist, hvis der skiftes kanal.

Mulighed på kanalliste

Man kan indstille, om der skal vises ikon for kryptering på i-Plate og kanallisten.

- 1 Vælg **Mulighed på ka-liste** ved hjælp af tasten \wedge/\vee .
- 2 Vælg **On/Off** ved hjælp af tasten **OK** eller \gt .
On Ikon for kryptering bliver vist på i-Plate og kanallisten.
Off Ikon for kryptering bliver ikke vist på i-Plate og kanallisten.

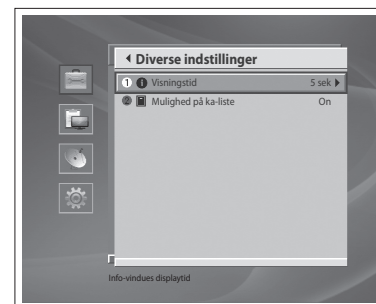

Softwareopdatering

For at kunne bevare bedste driftssikkerhed for dit tv er det vigtigt at have den mest opdaterede software.

OTA (Over the Air)

OTA, en forkortelse for **Over-the-Air**, betyder, at man kan downloade software via antennen. Producenten forbeholder sig ret til at afgøre hvornår og hvor, der skal frigives software for denne proces. Softwareopdateringen via antennen vil kun finde sted under følgende omstændigheder.

- 1 Udstyret bør have passende indlæsningssoftware.

Forsigtig

- ▶ **Bemærk venligst, at hvis man ikke har normalt indlæsningssoftware, vil udstyret ikke blive opdateret eller virke korrekt efter softwareopdatering.**

- 2 Producenten frigiver software til download via et dertil egnet antennesystem.

- 3 Udstyret skal **indstilles** korrekt i henhold til instruktionerne i denne manual.

- 4 Opdatering af software skal finde sted, når signalmodtagelsen er høj. Hvis vejret ikke er godt og der ikke er anbefalelsesværdig signalmodtagelse, skal man udføre opdatering af software på et senere tidspunkt.

Forsigtig

- ▶ **Vær sikker på, at der er tændt for strømmen og strømledningen er sat til under opdatering af software. Hvis der slukkes for strømmen under opdateringen af software, kan det forårsage alvorlig skade på tv'et.**
- ▶ **Vær opmærksom på, at signalkablet (co-aksialt kabel) ikke trækkes ud under softwareopdateringen. Opdateringen vil blive afbrudt, og tv'et virker muligvis ikke.**

BEMÆRK

- ▶ Fjernsynets andre funktioner virker slet ikke under softwareopdatering.
- ▶ Det tager 5 til 10 minutter at opdatere software.
- ▶ Funktionen Plan virker ikke under softwareopdatering.

Automatisk opdatering

Man kan indstille fjernsynet til automatisk at finde hjemmesiden til opdatering af software fra og opdatere software.

- 1 Tryk på tasten **DTV SETUP**.
- 2 Vælg **Installation** ved hjælp af tasten \wedge/\vee og tryk på tasten **OK** eller \gt .
- 3 Vælg **Installation (DTV-C)** eller **Installation (DTV-T)** ved hjælp af tasten \wedge/\vee og tryk på tasten **OK** eller \gt .
- 4 Vælg **Opdatering af software** ved hjælp af tasten \wedge/\vee og tryk på tasten **OK** eller \gt .
- 5 Vælg **Automatisk opdatering** ved hjælp af tasten \wedge/\vee og tryk på tasten **OK** eller \blacktriangleright .
- 6 Søg automatisk efter ny software. Vælg **Stop** og tryk på tasten **OK** for at afslutte søgningen.
- 7 Ved registrering af softwareopdatering bliver følgende resultat vist. Hvis der ikke findes ny software via automatisk opdatering, skal man bruge manuel opdatering.
- 8 Vælg **Ja** og tryk på tasten **OK** for at starte opdateringen. Vælg **Nej** og tryk på tasten **OK** for at vende tilbage til den forrige menu uden at opdatere.
- 9 Når softwareopdateringen er færdig, vil tv'et automatisk blive slukket og tændt igen.

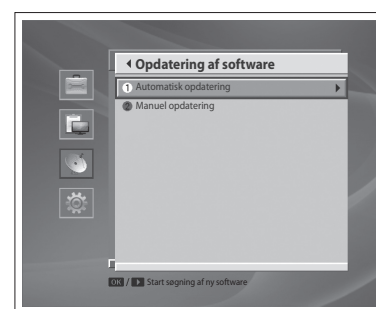
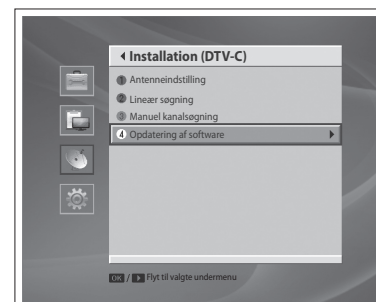
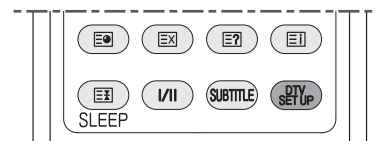

Manuel opdatering (kun i tilstanden Digital TV)

Man kan udføre manuel opdatering ved hjælp af MUX-oplysningerne, hvis man kender dem.

- 1 Tryk på tasten **DTV SETUP**.
- 2 Vælg **Installation** ved hjælp af tasten \wedge/\vee og tryk på tasten **OK** eller \gt .
- 3 Vælg **Installation (DTV-T)** ved hjælp af tasten \wedge/\vee og tryk på tasten **OK** eller \gt .
- 4 Vælg **Opdatering af software** ved hjælp af tasten \wedge/\vee og tryk på tasten **OK** eller \gt .
- 5 Vælg **Manuel opdatering** ved hjælp af tasten \wedge/\vee og tryk på tasten **OK** eller \gt .
- 6 Vælg **Kanal** ved hjælp af tasten \wedge/\vee og tryk på tasten **OK** eller \gt . Vælg kanalnummer ved hjælp af tasten \wedge/\vee og tryk på tasten **OK** eller \gt .
- 7 Vælg **Frekvens** ved hjælp af tasten \wedge/\vee og tryk på tasten **OK** eller \gt . Indtast frekvensen ved hjælp af tasterne **0-9**.
- 8 Vælg **Søg** og tryk på tasten **OK** for at søge efter software. Eksisterende nyt software vil blive vist. Hvis der ikke findes nyt software, skal man trykke på tasten **OK** for at vende tilbage til menuen til manual opdatering.
- 9 Vælg **Ja** og tryk på tasten **OK** for at starte opdateringen. Vælg **Nej** og tryk på tasten **OK** for at vende tilbage til den forrige menu. Udfører softwareopdatering. Vent venligst, til opdateringen er færdig.
- 10 Når softwareopdateringen er færdig, vil tv'et automatisk blive slukket og tændt igen.

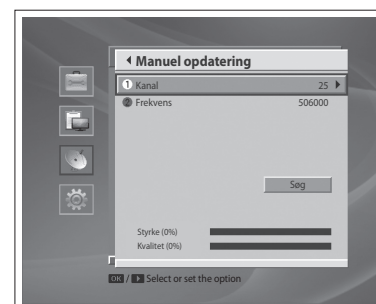
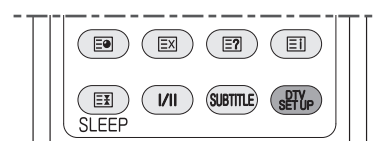

Manuel opdatering (kun i tilstanden Digital TV-C)

Man kan udføre manuel opdatering ved hjælp af MUX-oplysningerne, hvis man kender dem.

- 1 Tryk på tasten **DTV SETUP**.
- 2 Vælg **Installation** ved hjælp af tasten \wedge/\vee og tryk på tasten **OK** eller \gt .
- 3 Vælg **Installation (DTV-C)** ved hjælp af tasten \wedge/\vee og tryk på tasten **OK** eller \gt .
- 4 Vælg **Opdatering af software** ved hjælp af tasten \wedge/\vee og tryk på tasten **OK** eller \gt .
- 5 Vælg **Manuel opdatering** ved hjælp af tasten \wedge/\vee og tryk på tasten **OK** eller \gt .
- 6 Vælg **Frekvens** ved hjælp af tasten \wedge/\vee og tryk på tasten **OK** eller \gt .
Vælg frekvensværdien ved hjælp af tasten \wedge/\vee og tryk på tasten **OK**.
Hvis man vælger **Brugerdefineret** til manuel indstilling af frekvensen, skal man indtaste frekvensværdien ved hjælp af tasterne **0-9**.
- 7 Vælg **Symbolrate** ved hjælp af tasten \wedge/\vee og tryk på tasten **OK** eller \gt .
Vælg symbolraten ved hjælp af tasten \wedge/\vee og tryk på tasten **OK**.
Hvis man vælger **Brugerdefineret** til manuel indstilling af symbolraten, skal man indtaste symbolrateværdien ved hjælp af tasterne **0-9**.
- 8 Vælg **Søg** og tryk på tasten **OK** for at søge efter software. Eksisterende nyt software vil blive vist. Hvis der ikke findes nyt software, skal man trykke på tasten **OK** for at vende tilbage til menuen til manuel opdatering.
- 9 Vælg **Ja** og tryk på tasten **OK** for at starte opdateringen. Vælg **Nej** og tryk på tasten **OK** for at vende tilbage til den forrige menu. Udfører softwareopdatering. Vent venligst, til opdateringen er færdig.
- 10 Når softwareopdateringen er færdig, vil tv'et automatisk blive slukket og tændt igen.

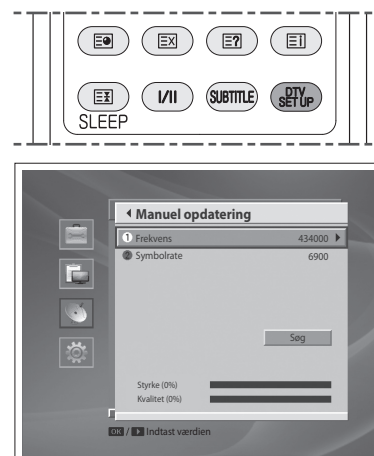

System

Status

- 1 Tryk på tasten **DTV SETUP**.
- 2 Vælg **System** ved hjælp af tasten \wedge/\vee og tryk på tasten **OK** eller tasten **>**.
- 3 Vælg **Status**, **Signalsøgning** eller **CA modul** ved hjælp af tasten \wedge/\vee og tryk på tasten **OK** or **>**.

Status	Man kan få vist systeminformation.
Signalsøgning	Man kan se signalstyrke og -kvalitet for den kanal, der aktuelt er på AV.
CA modul	Du kan få vist den aktuelle status for Common Interface-modulet.

BEMÆRK

- Den viste information om CA modulet kan variere afhængigt af type for CA modulet.

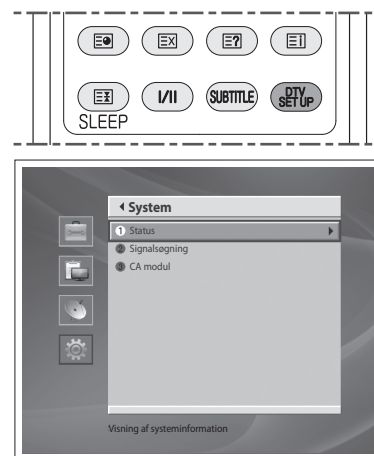

APPENDIKS

Kort over menu

Billede	Tilstand
	Lysstyrke
	Kontrast
	Skarphed
	Farve
	Bagg. lysstyrke
	Farveskabelon
	NR
	Hudfarvetone
Lyd	Effekt
	Balance
	AVL
	SRS TruSurround XT
Installation (Kun i analog tilstand)	Land
	Auto søgning
	Manuel søgning
	Rediger kanaler
Funktion	Sprog
	Tidsindstilling
	PC--- (Kun i PC-tilstand)
	Skærm --- (Kun i HDMI-tilstand)
	OSD transparens
	Standardindst.

DTV indstilling (Kun i digital-tilstand)	Systemindstillinger	Forældrekontrol
		Indstilling af sprog
		Plan
		Diverse indstillinger
	Rediger kanaler	Rediger kanallister
		Rediger favoritkanaler
		Kanalvælger
	Installation	Automatisk Kanalsøgning
		Lineær søgning.... (kun i tilstanden Digital TV-C)
		Manuel søgning
		Opdatering af software
	System	Status
		Signalsøgning
		CA modul

Fejlfinding

TV'et virker ikke korrekt.	
Fjernbetjeningen virker ikke	<ul style="list-style-type: none"> - Kontroller, om der er objekter mellem tv og fjernbetjening, der blokerer for signalet. Sørg for, at du peger fjernbetjeningen direkte mod tv'et. - Kontroller, at batterierne er sat i, så polerne vender korrekt (plus ved plus, minus ved minus). - Sæt nye batterier i.
Der slukkes pludseligt for strømmen	<ul style="list-style-type: none"> - Er automatisk slukning sat til? - Kontroller indstillingerne for strømstyring. Er strømforsyningen blevet afbrudt?

Videofunktionen virker ikke.	
Intet billede og ingen lyd	<ul style="list-style-type: none"> - Kontroller, om tv'et er tændt. - Prøv en anden kanal. Det kan være et problem i udsendelsen. - Er strømledningen sat korrekt i stikkontakten? - Kontroller antennens retning og/eller placering. - Kontroller, om stikkontakten virker korrekt ved at forbinde et andet tv til samme stik.
Billedet bliver vist langsomt, efter at der er blevet tændt	<ul style="list-style-type: none"> - Dette er normalt. Billedet har ingen lyd under tv'ets opstartsproces. Kontakt venligst dit servicecenter, hvis der ikke er kommet billede frem efter fem minutter.
Ingen eller dårlige farver eller dårligt billede	<ul style="list-style-type: none"> - Juster farven i menufunktionerne. - Sørg for, at der er tilstrækkelig afstand mellem tv og videomaskine. - Prøv en anden kanal. Det kan være et problem i udsendelsen. - Er videokablerne tilsluttet korrekt? - Aktiver en hvilken som helst funktion for at gendanne billedets lysstyrke.
Horisontale/vertikale bjælker eller rystende billede	<ul style="list-style-type: none"> - Kontroller, om der er lokal interferens fra f.eks. elektriske apparater eller redskaber.
Dårlig modtagelse på nogle kanaler	<ul style="list-style-type: none"> - Der er problemer med stationen eller kabelkanalen. Prøv at skifte til en anden station. - Signalet fra stationen er svagt. Flyt antennen, så du bedre kan modtage stationer med svage signaler. - Kontroller, om der er kilder, der skaber interferens.
Linjer eller streger på billedet	<ul style="list-style-type: none"> - Kontroller antennen (skift antennens position).
Intet billede ved HDMI-tilslutning	<ul style="list-style-type: none"> - Kontroller, om HDMI-kablet overholder version 1.3. - Hvis HDMI-kablet ikke understøtter HDMI-version 1.3, kan det medføre flimmer eller intet skærbillede. I dette tilfælde skal du anvende et nyt kabel, der understøtter HDMI-version 1.3.

Lydfunktionen virker ikke.	
Billedet er godt men ingen lyd	<ul style="list-style-type: none"> - Tryk på knappen  + eller -. - Er lyden slået fra? Tryk på tasten MUTE. - Prøv en anden kanal. Det kan være et problem i udsendelsen. - Er audiokablerne tilsluttet korrekt?
Ingen lyd fra en af højttalerne	<ul style="list-style-type: none"> - Juster balancen i menufunktionerne.
Usædvanlig lyd fra tv'ets indre	<ul style="list-style-type: none"> - Ændringer i omgivelsernes fugtighed eller temperatur kan resultere i usædvanlige lyde, når der bliver slukket eller tændt for fjernsynet, hvilket ikke nødvendigvis betyder, at der er fejl i fjernsynet.
Ingen lyd ved HDMI- eller USB-tilslutning	<ul style="list-style-type: none"> - Kontroller, om HDMI-kablet overholder version 1.3. - Kontroller, om USB-kablet er over version 2,0.

*Denne funktion er ikke tilgængelig på alle modeller.

Der er et problem i PC-tilstand. (Kun når PC-tilstand er aktiv)	
Signalet er uden for området (ugyldigt format)	<ul style="list-style-type: none"> - Juster opløsning, horisontal frekvens eller vertikal frekvens. - Kontroller signalets kilde.
Lodrette bjælker eller striber på baggrunden samt horisontal støj samt forkert position	<ul style="list-style-type: none"> - Brug autokonfigurer eller juster ur, fase eller H/V-position. (Valgfrit)
Skærmfarven er ustabil eller enkeltfarvet	<ul style="list-style-type: none"> - Kontroller signalkablet. - Geninstaller PC-videokortet.

Vedligeholdelse

Man kan undgå tidlige fejl. Omhyggelig og jævnlig rengøring kan forlænge levetiden for dit nye tv.
Forsigtig: Sørg for at slukke for strømmen og tage strømledningen ud af stikkontakten, før rengøring påbegyndes.

Rengøring af skærmen

- 1 En god måde at få støv af skærmen er ved at bruge en blød klud, som er gjort fugtig i en blanding af lunkent vand og en smule skyllemiddel eller opvaskemiddel. Vrid kluden, til den er næsten tør, og brug den herefter til at tørre skærmen af med.
- 2 Kontroller, at der ikke er overskydende vand på skærmen. Alt vand eller fugtighed skal have lov til at fordampe, før apparatet tændes.

Rengøring af kabinettet

- For at fjerne skidt eller støv skal man tørre kabinettet af med en blød, tør, fnugfri klud.
- Man må ikke bruge en våd klud.

Slukning over lang tid

ADVARSEL

- ▶ Hvis man regner med ikke at bruge tv'et i lange perioder (som f.eks. ferier), skal man tage strømledningen ud for således at beskytte mod lyn eller strømstød.

Produktspecifikationer

MODELLER		32LG53**	37LG53**	42LG53**
		32LG5300-ZB	37LG5300-ZB	42LG5300-ZB
Mål (B x H x D)	med fod	813,8 x 598,8 x 231,9 mm	936,4 x 685,4 x 294,0 mm	1034,0 x 735 x 294 mm
	uden fod	813,8 x 540,4 x 78,9 mm	936,4 x 612,8 x 88,0 mm	1034,0 x 663,0 x 92,0 mm
Vægt	med fod	12,7kg	18,3kg	21,4kg
	uden fod	11,2kg	15,7kg	18,7kg
Strømkrav Strømforbrug		AC 100-240 V~ 50/60 Hz 1,2 A 120 W	AC 100-240 V~ 50/60 Hz 1,8 A 175 W	AC 100-240 V~ 50/60 Hz 2,3 A 230 W
TV-system Programdækning Impedans for ekstern antenne		PAL/SECAM B/G/D/K, PAL I/II, VHF: E2 ~ E12, UHF: E21 ~ E69, CATV: S1 ~ S20, HYPER: S21 ~ S47 75 Ω		
Miljøkrav	Funktionstemperatur Funktionsfugtighed	0 ~ 40°C / 32 ~ 104°F Mindre end 80%		

LG Electronics Inc.