



LCD-TV KÄYTTÖOHJE

LCD-TELEVISIONALLIT

32LG53 **

37LG53 **

42LG53 **

Lue tämä ohjekirja huolellisesti ennen laitteen käyttöä.
Säilytä ne myöhempää tarvetta varten.
Kirjoita laitteen malli- ja sarjanumerot muistiin.
Numerot löytyvät laitteen takana olevasta arvokilvestä,
niistä on hyötyä Jos teet laitetta koskevia tiedusteluja tai
viet sen huoltoon.



VALMISTELU

Varusteet	3
Etupaneelin säätimet	4
Takapaneeli	5
Jalustan asennus	6
Tee asennus huolella, jotta tuote ei pääse putoamaan.	7
Kaapeleiden järjestäminen takalevyssä	8
Pöytäjalusta-asennus	9
Seinäkiinnitys: vaakasuora asennus	9
Antenni- tai kaapeliliitäntä	10

ULKOISTEN LAITTEIDEN ASETUS

HD-vastaanottimen asetus	11
Digitaalisen äänen ulostulon asetus	12
DVD-asetus	13
Videonahurin asetus	15
Muun A/V-lähteen asetus	17
CI-moduulin asentaminen	17
PC-asetus	17

TELEVISION KATSOMINEN / PERUSKÄYTTÖ

Kaukosäätimen avaintoiminnot	21
Television käynnistäminen	22
Ohjattu asennus	22
Kanavan valinta	23
Äänenvoimakkuuden säätö	23
Tietojen tarkistaminen	24
Kanavaluettelon näyttäminen	26
I/II	27
Tekstityksen asetus (vain Digital-tila)	28
Päälähteen valitseminen	28
Valikkokielen valinta	29
Kuvaruutuvalikon valinnat ja säädöt	29
Kuvasuhteen asettaminen	31
Tekstitelevisiotietojen näyttäminen	32

EPG - sähköinen ohjelmaopas

Sähköisen ohjelmaoppaan näyttäminen	33
Ohjelman etsiminen	35
Ajastetun ohjelman katsominen	36

KANAVIEN ASETUS

Digitaalisten kanavien asettaminen	37
Analogisten kanavien asettaminen	43

KUVA-ASETUKSET

Kuvatilan valinta	46
Kuva-asetuksen muuttaminen	46
Kohinanvaimennus	47
Ihonväri	47

ÄÄNIASETUKSET

Äänitehosteiden asettaminen	48
Äänitasapainon asettaminen	48
Äänenvoimakkuuden automaattinen säätäminen	49
TruSurround XT -tilan valitseminen	49

OMINAISUUKSIEN ASETUKSET

Aikatietojen asettaminen	50
Kuvaruutunäytön läpinäkyvyyden säätäminen	50
PC-asetus (vain PC-tila)	51
Näytön asetus (vain HDMI-tila)	52
Oletusasetus	52

DTV-ASETUS

Käyttölukitus	53
Kielten asetus	55
Ajastus	56
Muut asetukset	57
Ohjelmistopäivitys	58
Järjestelmä	61

LIITE

Valikkokaavio	62
Vianmääritys	63
Hoito	64
Tuotteen tekniset tiedot	64

VALMISTELU

Varusteet

Varmista, että seuraavat varusteet ovat televisiosi mukana. Jos jokin varusteista puuttuu, ota yhteys siihen myymälään, josta ostit television.

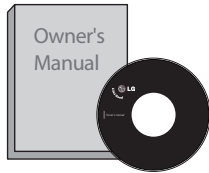

Käyttöopas



Paristot



Kauko-ohjain



Virtajohto

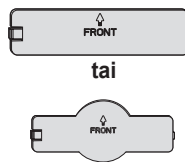

(Vain 32LG53**)

Peitelevy



Jalustan asennuspultit
(Katso s. 6)

Jalustan kiinnitysruuvi
(Katso s. 4)
(Vain 32/42LG53**)

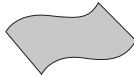

Puhdistusliina

Kuvaruudun puhdistusliina.
Pyyhi lika ja sormenjäljet kevyesti television
pinnalta puhdistusliinalla.
Älä käytä liiallista voimaa. Se saattaa
aiheuttaa naarmuja tai haalistumista.

Käyttö ilman pöytäjalustaa

Jos käytät seinäkiinnitystelinettä, aseta peitelevy pöytäjalustan
asennusaukkoon.

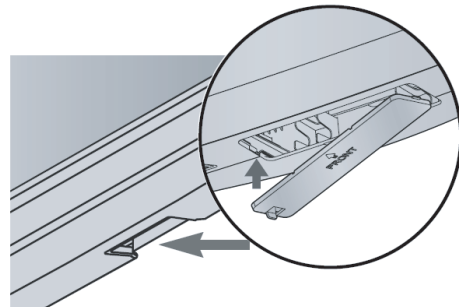

Etupaneelin säätimet

- Oheinen kuva saattaa poiketa televisiostasi.
- Jos televisiosi on suojattu suojakalvolla, poista kalvo ja pyyhi sen jälkeen televisio puhdistusliinalla.

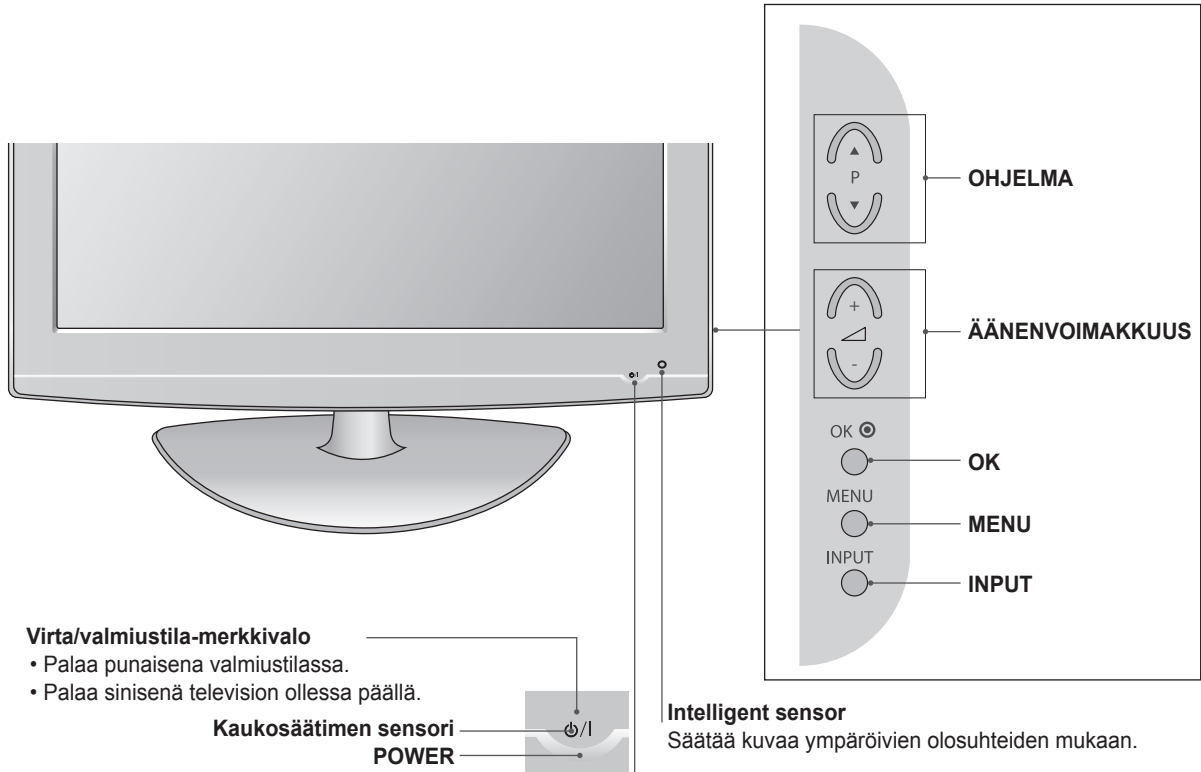

Television kiinnitys pöytään (Vain 32/42LG53**)

Televisio pitää kiinnittää pöytään, jotta se ei pääse kaatumaan eteen/taakse ja mahdollisesti aiheuttamaan loukkaantumista tai tuotteen vahingoittumista. Käytä ainoastaan mukana toimitettua ruuvia.

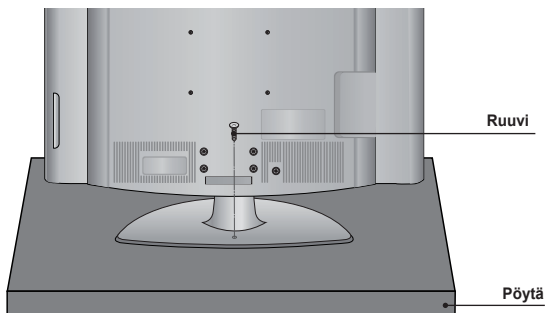

VAROITUS

- ▶ Jotta televisio ei pääse kaatumaan, se tulee kiinnittää tukevasti lattiaan/seinään asennusohjeiden mukaisesti. Laitteen kallistaminen, ravistaminen tai keikuttaminen saattaa aiheuttaa loukkaantumisen

Takapaneeli

- Oheinen kuva saattaa poiketa televisiostasi.

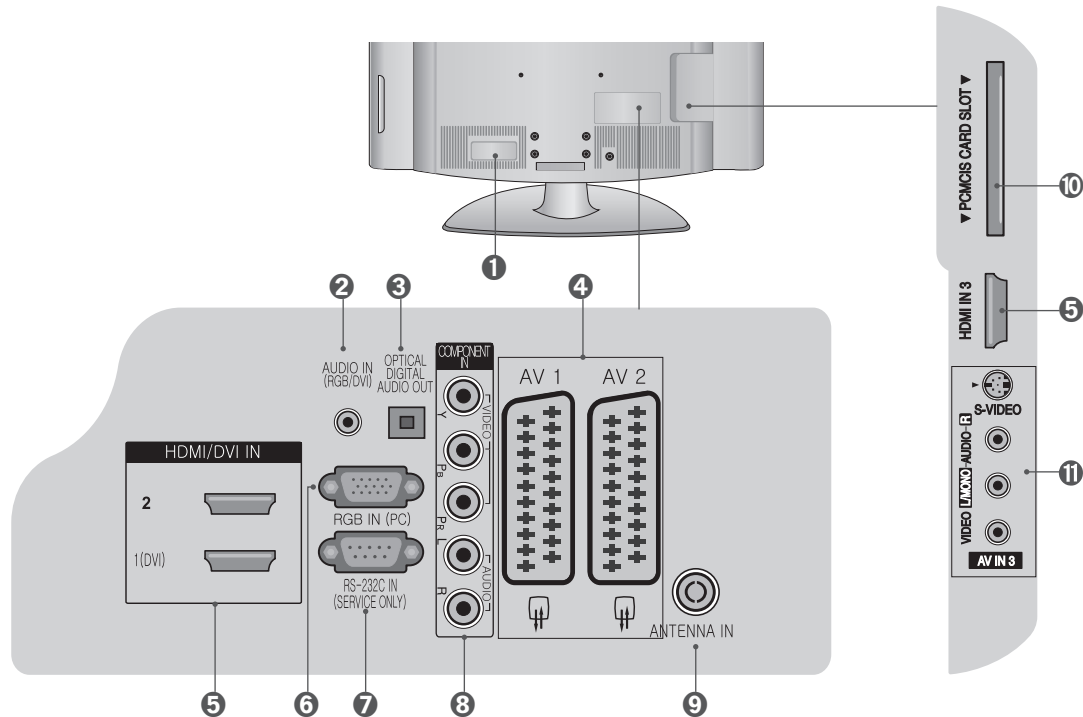

- 1** Virtajohdon liitäntä
Tämä televisio toimii vaihtovirralla. Oikea jännite kerrotaan Tekniset tiedot -sivulla. Älä koskaan yritä käyttää televisiota tasavirralla.
- 2** AUDIO IN (RGB/DVI)
Kytke ääni tietokoneesta tai DTV:stä.
- 3** OPTICAL DIGITAL AUDIO OUT (vain Digital-tila)
Kytke digitaalinen ääni erityyppisistä laitteista.
Huomaus: Nämä portit eivät toimi valmiustilassa.
- 4** Euro Scart Socket (AV1/AV2)
Kytke ulkoisen laitteen scart-liitännän tulo tai lähtö näihin liittimiin.
- 5** HDMI IN 1/2/3
Kytke HDMI-signaali HDMI IN -liitäntään tai DVI (VIDEO) -signaali HDMI/DVI-porttiin DVI-HDMI-kaapelilla. (vain HDMI1)
- 6** RGB IN (PC)
Kytke tulo tietokoneelta.
- 7** RS-232C IN (SERVICE ONLY) -PORTTI
Kytke tietokoneen RS-232C-porttiin.
- 8** COMPONENT IN
Kytke näihin liittimiin ulkoisen laitteen komponenttideo ja -ääni.
- 9** ANTENNA IN
Kytke televisioantenni tähän liittimeen.
- 10** PCMCIA (Personal Computer Memory Card International Association) CARD SLOT
- 11** AV (Audio/Video) IN 3
Kytke ulkoisen laitteen audio/video-tulo näihin liittimiin.
S-VIDEO
Kytke S-VIDEO-laitteen S-Video-tulo.

Jalustan asennus

Kun asennat pöytäjalustaa, tarkista että pultti on kunnolla kiristetty. (Jos se on löysällä, tuote saattaa kallistua eteenpäin tuotteen asennuksen jälkeen.) Jos kiristät pultin liiallista voimaa käyttäen, pultti saattaa irrota pultin kiristysosan kierteistä.

- 1 Aseta televisio varovasti kuvaruutu alaspäin pehmeälle alustalle, joka suojaa kuvaruutua vaurioitumiselta.

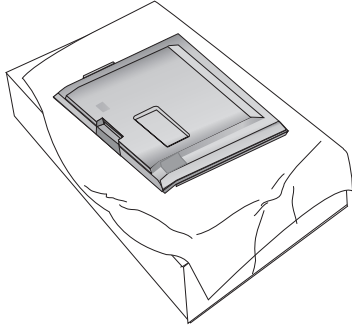

- 2 Aseta pystyvarren osat jalustan tasoon.

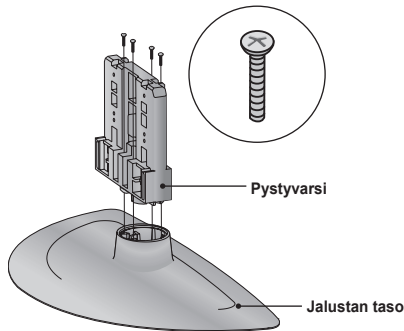

- 3 Asenna televisio kuvan mukaisesti.

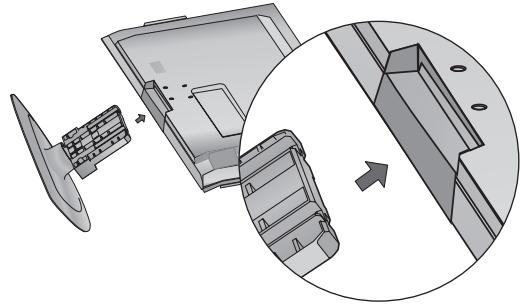

- 4 Kiinnitä neljä pulttia tiukasti television takalevyn reikiin kautta.

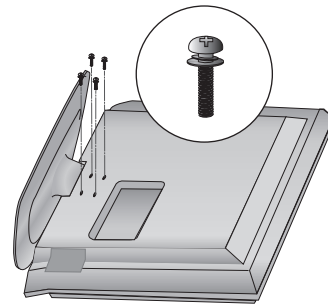

Kääntyvä jalusta

Kun olet asentanut television, voit kääntää sitä käsin 20 astetta vasemmalle tai oikealle parhaaseen katselukulmaan.

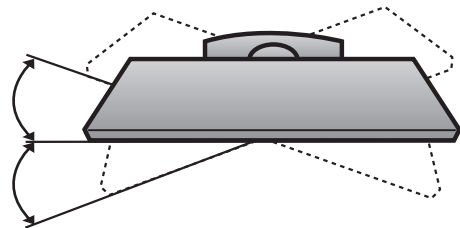

Tee asennus huolella, jotta tuote ei pääse putoamaan.

- Sinun pitää ostaa tarvittavat osat television seinäkiinnitystä varten niitä myyvistä liikkeistä.
- Sijoita televisio seinän lähelle, jotta se ei pääsisi putoamaan työnnettäessä.
- Oheiset ohjeet näyttävät turvallisemman tavan asettaa televisio. Niissä televisio kiinnitetään seinään, jolloin voidaan välttyä television kaatumiselta eteenpäin sitä vedettäessä. Tämä estää television kaatumisen eteenpäin ja henkilövahingon aiheutumisen. Tämä estää myös television vahingoittumisen. Varmista, että lapset eivät kiipeä tai roiku televisiossa.

- 1 Käytä television seinäkiinnitykseen silmukkapultteja tai TV-pidikkeitä/pultteja kuvan mukaisesti.

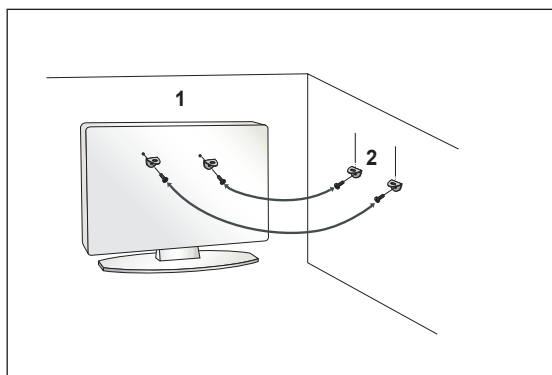
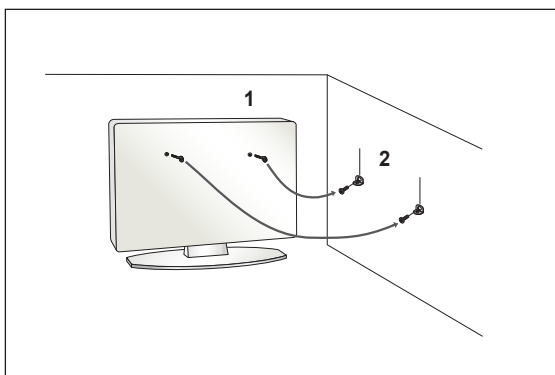

(Jos televisiosi silmukkapulteissa on pultit kiinni, irrota nämä pultit.)

* Aseta silmukkapultit tai television kiinnikkeet/pultit ylempiin reikiin ja kiristä ne lujasti.

- 2 Kiinnitä seinäkiinnikkeet pulteilla seinään. Tarkista seinään kiinnitettävän kiinnikkeen korkeus.

- 3 Käytä television kiinnittämiseen kestävää vaijeria. Turvallinen tapa on kiinnittää vaijeri niin, että se tulee vaakasuoraan seinän ja television välille.

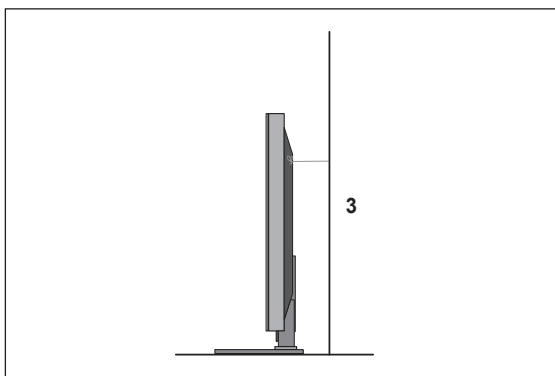

HUOMAUTUS

- ▶ Irrota johdot ennen television siirtämistä.
- ▶ Käytä sellaista tasoa tai kaapistoa, joka on riittävän vankka ja suuri television kokoon ja painoon nähden.
- ▶ Jotta television käyttö olisi turvallista, varmistu siitä, että kiinnikkeet seinässä ja televisiossa ovat samalla korkeudella.

Kaapeleiden järjestäminen takalevyssä

- 1 Kytke käytettävät kaapelit.
Lisätietoja ulkoisten laitteiden kytkemisestä on tämän ohjeen kohdassa Ulkoisten laitteiden asetus.

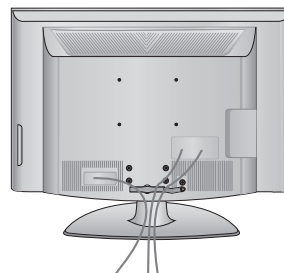

- 2 Avaa KAAPELIPIDIKE ja aseta kaapelit kuvan mukaisesti.

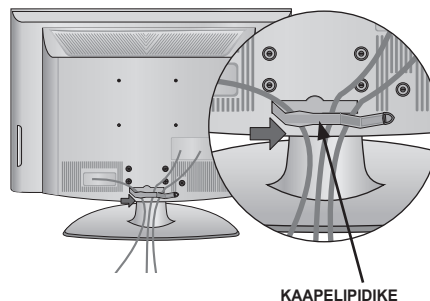

KAAPELIPIDIKE

- 3 Sulje KAAPELIPIDIKE kuvan mukaisesti.

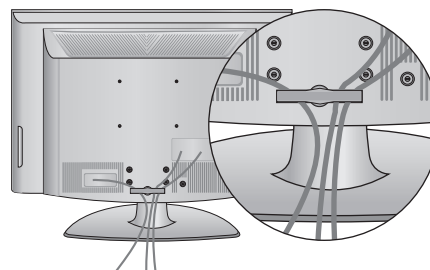

HUOMAUTUS

- ▶ Älä käytä KAAPELIPIDIKETTÄ television nostamiseen.
Jos televisio putoaa, saatat loukkaantua tai televisio saattaa vahingoittua.

Pöytäjälusta-asennus

Riittävän ilmankierron varmistamiseksi jätä 10 cm vapaata tilaa television ympärille.

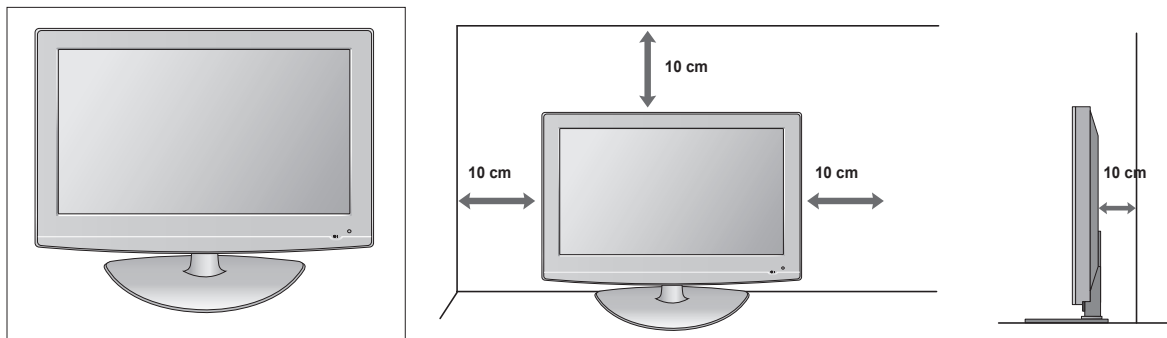

VALMISTELU

Seinäkiinnitys: vaakasuora asennus

Riittävän ilmankierron varmistamiseksi jätä 10 cm vapaata tilaa television ympärille. Suosittelemme LG-merkkistä seinäkiinnityspidikettä, jos asennat television seinälle.

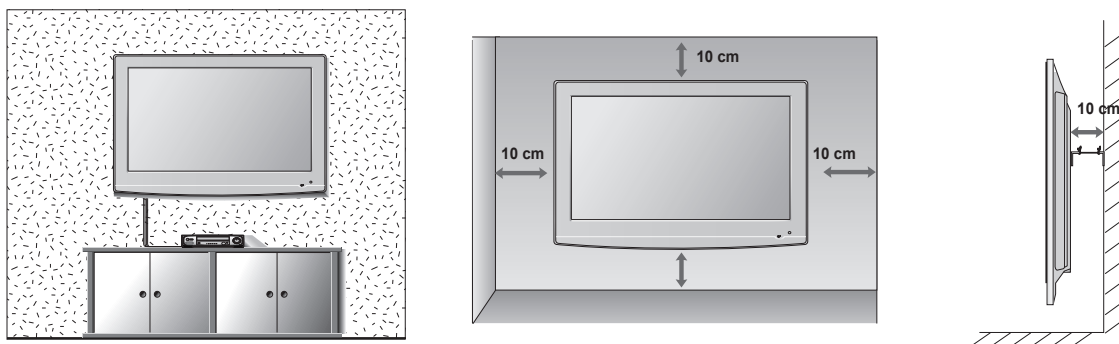

Antenni- tai kaapeliliitäntä

Älä kiinnitä koskaan mitään virtajohtoa ennen kuin olet saanut valmiiksi kaikkien laitteiden yhdistämisen. Näin välttyt vahingoittamasta laitteita.

Antenni (Analog TV tai Digital TV)

Seinän antennipistorasia tai ulkoantenni ilman kaapeliverkon digisovitinta.

Säädä tarvittaessa antennin suuntaus parhaan kuvanlaadun saavuttamiseksi.

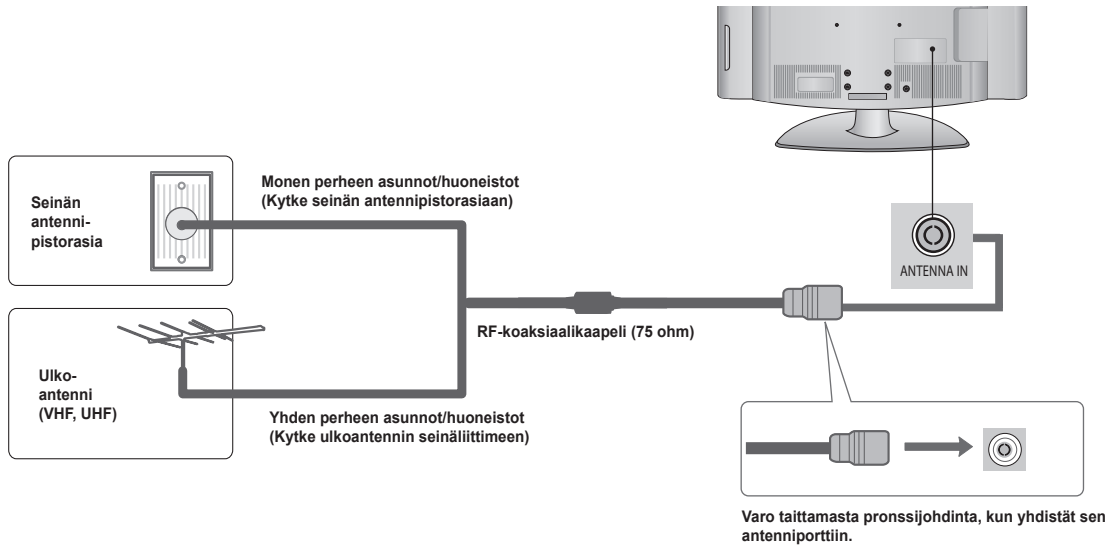

Kaapeli (Digital TV-C)



Käytössä kaapeli ja antenni

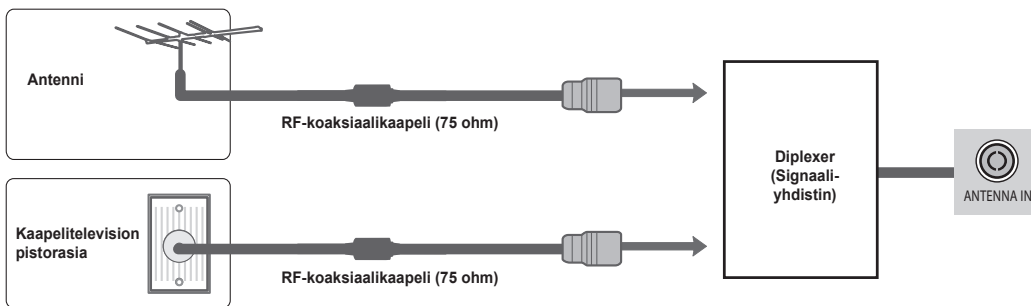

HUOMAUTUS

- ▶ Jos liität kaapelin ja antennin televisioon diplexeria käyttäen, jotkin saman taajuusalueen kanavat saattavat jäädä virittymättä.
- Heikon signaalin alueilla saattaa olla tarpeen asentaa antenniin signaalivahvistin kuvan mukaisesti paremman kuvanlaadun saavuttamiseksi.
- Jos signaali jaetaan kahteen televisioon, käytä liitäntään antennihaaroitinta.

ULKOISTEN LAITTEIDEN ASETUS

- Älä kiinnitä koskaan mitään virtajohtoa ennen kuin olet saanut valmiiksi kaikkien laitteiden yhdistämisen. Näin välttyt vahingoittamasta laitteita.

HD-vastaanottimen asetus

Liitäntä komponenttikaapelilla

- 1 Kytke digisovittimen videolähdöt (Y, P_B, P_R) television **COMPONENT IN VIDEO** -liittimiin.
- 2 Kytke digisovittimen äänilähdöt television **COMPONENT IN AUDIO** -liittimiin.
- 3 Kytke digisovittimeen virta. (Katso lisätietoja digisovittimen käyttöoppaasta.)
- 4 Valitse **Component**-tulolähde kaukosäätimen **INPUT**-painikkeella.

HUOMAUTUS

- Valmistajasta riippuen Y, P_B, P_R -liittimien merkinä voi olla Y/P_B/P_R, Y/B-Y/R-Y tai Y/C_B/C_R.

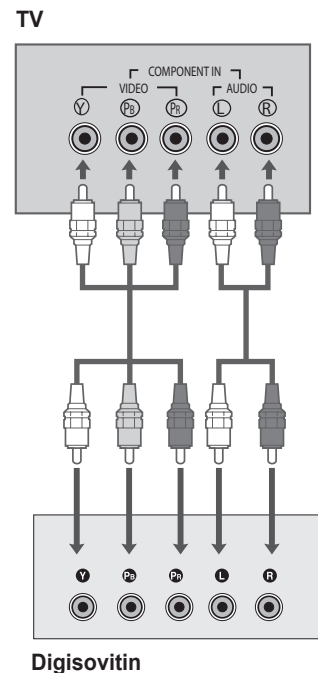

Liitäntä HDMI-kaapelilla

- 1 Kytke digisovittimen HDMI-lähtö television **HDMI/DVI IN 1(DVI)**, **HDMI/DVI IN 2** tai **HDMI IN3** -liittimeen.
- 2 Kytke digisovittimeen virta. (Katso lisätietoja digisovittimen käyttöoppaasta.)
- 3 Valitse **HDMI1**, **HDMI2** tai **HDMI3** -tulolähde kaukosäätimen **INPUT**-painikkeella.

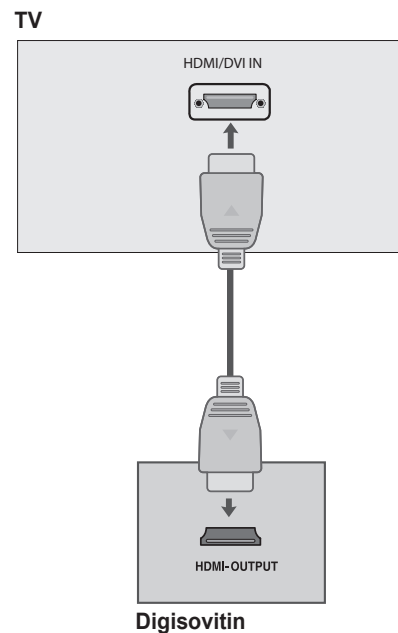

Liitäntä HDMI-DVI-kaapelilla

- 1 Kytke digisovitin television **HDMI/DVI IN 1(DVI)** -liittimeen.
- 2 Kytke digisovittimen äänilähtö television **AUDIO IN (RGB/DVI)** -liittimeen.
- 3 Kytke digisovittimeen virta. (Katso lisätietoja digisovittimen käyttöoppaasta.)
- 4 Valitse **HDMI 1** -tulolähde kaukosäätimen **INPUT**-painikkeella.

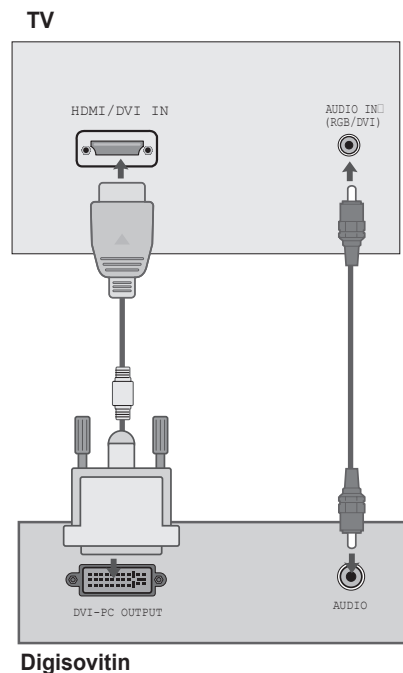

Digitaalisen äänen ulostulon asetus (Vain Digital-tila)

- Television digitaalisen äänisignaalin lähettäminen ulkoiselle äänilaitteelle Digital Audio Output (optinen) -portin kautta.
- 1 Kytke optisen kaapelin toinen pää television **OPTICAL DIGITAL AUDIO OUT** -liittimeen.
 - 2 Kytke optisen kaapelin toinen pää äänentoistolaitteiston digitaalisen äänen (optinen) tulon.
 - 3 Kytke äänentoistolaitteistoon virta. (Katso lisätietoja ulkoisen äänentoistolaitteiston käyttöoppaasta.)

HUOMAUTUS

- ▶ Tämä toiminto on käytettävissä vain Digital TV - tai Digital TV-C -tilassa.

TÄRKEÄ HUOMAUTUS

- ▶ Älä katso optisen lähdön porttiin. Lasersäteeseen katsominen saattaa vahingoittaa näkökykyäsi.

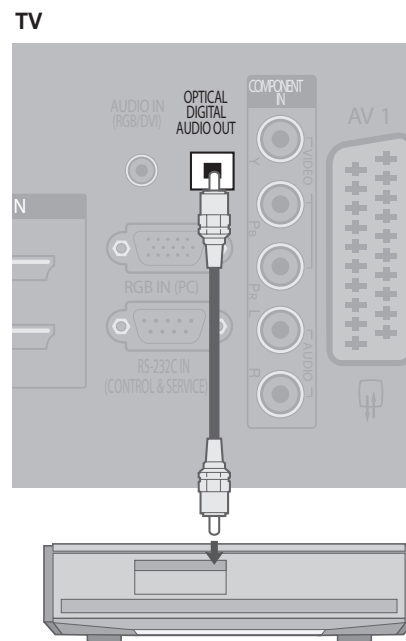

DVD-asetus

Liitäntä komponenttikaapelilla

- 1 Kytke DVD-laitteen videolähdöt (Y, P_B, P_R) television **COMPONENT IN VIDEO** -liittimiin.
- 2 Kytke DVD-laitteen äänilähdöt television **COMPONENT IN AUDIO** -liittimiin.
- 3 Kytke DVD-laitteeseen virta, aseta DVD-levy. (Katso ohjeita DVD-laitteen käyttöoppaasta.)
- 4 Valitse **Component**-tulolähde kaukosäätimen **INPUT**-painikkeella.

HUOMAUTUS

- Valmistajasta riippuen Y, P_B, P_R -liittimien merkkinä voi olla Y/Pb/Pr, Y/B-Y/R-Y tai Y/Cb/Cr.

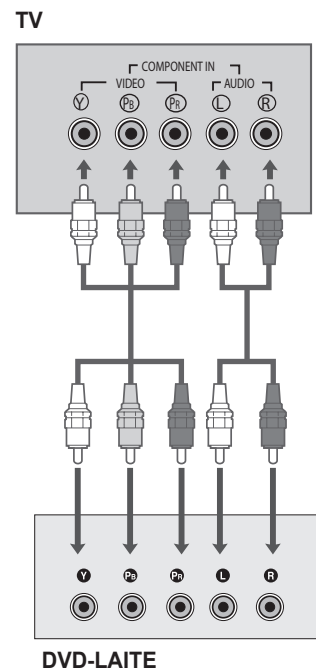

Liitäntä Euro Scart -kaapelilla

- 1 Kytke DVD-laitteen Euro scart -liitin television **AV1**- tai **AV2**-liittimeen.
 - 2 Kytke DVD-laitteeseen virta, aseta DVD-levy. (Katso ohjeita DVD-laitteen käyttöoppaasta.)
 - 3 Valitse **AV1**- tai **AV2**-tulolähde kaukosäätimen **INPUT**-painikkeella.
- Jos liitäntä on **AV2**-Euro scart -liittimeen, valitse **AV2**-tulolähde.

HUOMAUTUS

- Käytettävien Euro scart -kaapelien tulee olla signaalisuojattu.

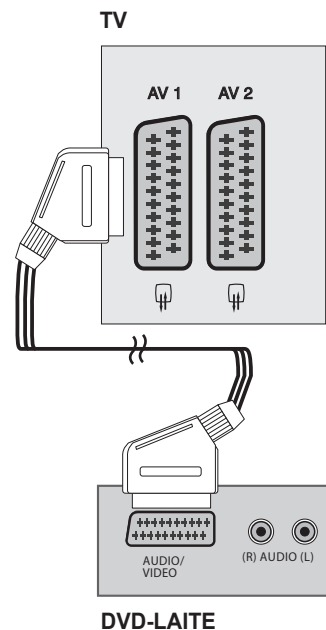

Liitäntä S-Video-kaapelilla

- 1 Kytke DVD-laitteen S-VIDEO-lähtö television **S-VIDEO**-tuloliittimeen.
- 2 Kytke DVD-laitteen äänilähdöt television **AUDIO**-tuloliittimiin.
- 3 Kytke DVD-laitteeseen virta, aseta DVD-levy. (Katso ohjeita DVD-laitteen käyttöoppaasta.)
- 4 Valitse **AV3(S-Video)**-tulolähde kaukosäätimen **INPUT**-painikkeella.

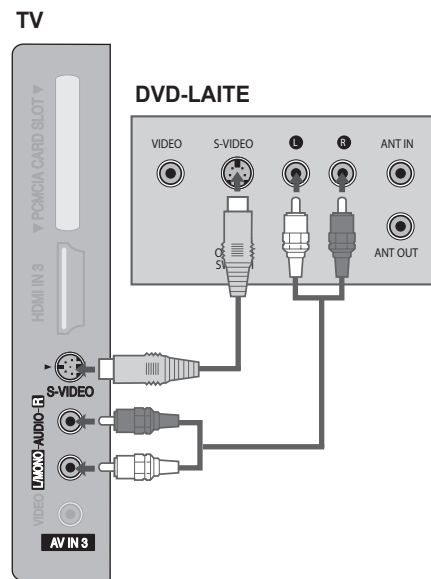

Liitäntä HDMI-kaapelilla

- 1 Kytke DVD-laitteen HDMI-lähtö television **HDMI/DVI IN 1(DVI)**, **HDMI/DVI IN 2** tai **HDMI IN 3** -liittimeen.
- 2 Kytke DVD-laitteeseen virta, aseta DVD-levy. (Katso ohjeita DVD-laitteen käyttöoppaasta.)
- 3 Valitse **HDMI1**, **HDMI2** tai **HDMI3** -tulolähde kaukosäätimen **INPUT**-painikkeella.

HUOMAUTUS

- ▶ Televisio voi vastaanottaa kuva- ja äänisignaalit samanaikaisesti HDMI-kaapelia käytettäessä.
- ▶ Jos DVD-laite ei tue Auto HDMI -ominaisuutta, ulostulon tarkkuus pitää asettaa asianmukaiseksi. Paras kuvanlaatu saadaan asettamalla lähdelaitteen ulostulon tarkkuudeksi 1280x720p.

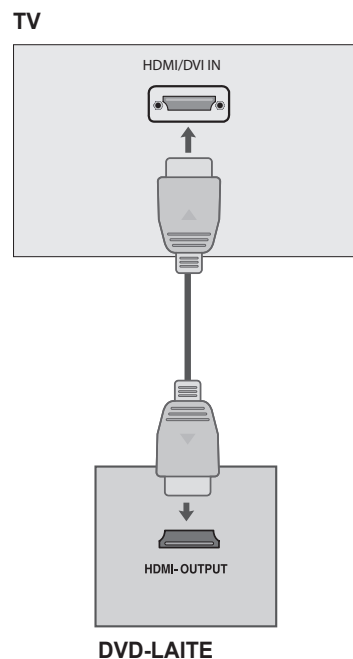

Videonauhurin asetus

- Pidä videonauhurin ja television välillä riittävä etäisyys, jotta vältetään kuvakohina (häiriö).
- Jos 4:3-kuvaformaatti on käytössä pitkän aikaa, kuvaruudun reunoilla oleva pysyvä kuva saattaa jäädä näkyviin.

Liitântä RF-kaapelilla

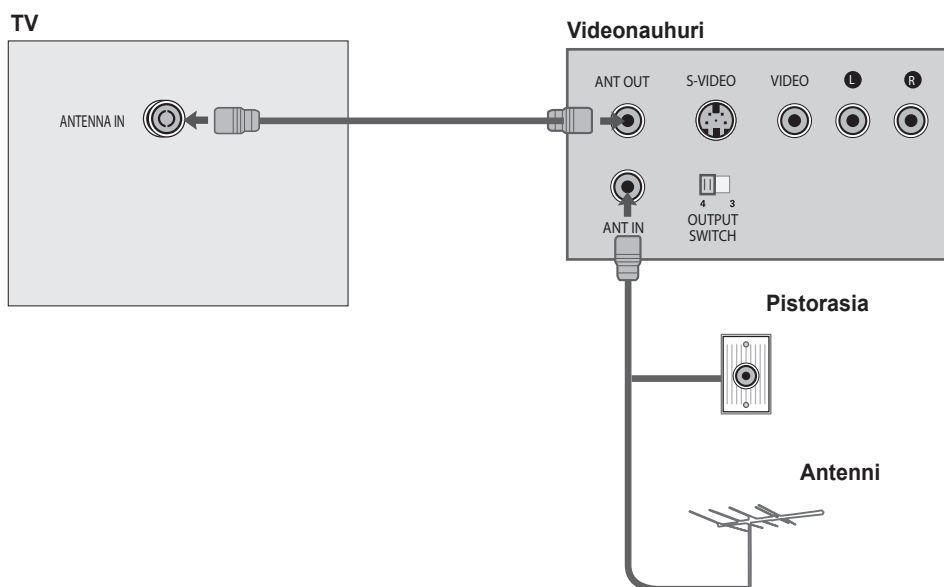

- 1 Kytke videonauhurin ANT OUT -liitin television **ANTENNA IN** -liittimeen.
- 2 Kytke antennikaapeli videonauhurin ANT IN -liittimeen.
- 3 Paina videonauhurin PLAY-painiketta ja sovita haluttu kanava television ja videonauhurin välille katsomista varten.

Liitântä Euro Scart -kaapelilla

- 1 Kytke videonauhurin Euro scart -liitin television **AV1**- tai **AV2**-liittimeen.
- 2 Aseta videokasetti videonauhuriin ja paina videonauhurin PLAY-painiketta. (Katso ohjeita videonauhurin käyttöoppaasta.)
- 3 Valitse **AV1**- tai **AV2**-tulolähde kaukosäätimen **INPUT**-painikkeella.

HUOMAUTUS

- Käytettävien Euro scart -kaapelien tulee olla signaalisuojattu.

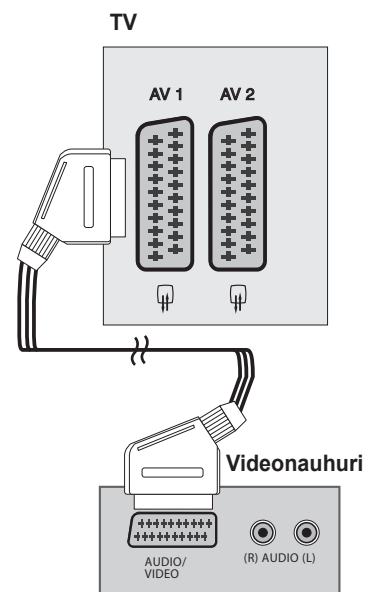

Liitöntä RCA-kaapelilla

- 1 Kytke videonauhurin ääni/kuva -lähdöt television **AUDIO/VIDEO**-liittimiin. Yhdistä samanväriset liittimet (kuva = keltainen, vasen ääni = valkoinen, oikea ääni = punainen)
- 2 Aseta videokasetti videonauhuriin ja paina videonauhurin **PLAY**-painiketta. (Katso ohjeita videonauhurin käyttöoppaasta.)
- 3 Valitse **AV3(CVBS)**-tulolähde kaukosäätimen **INPUT**-painikkeella.

HUOMAUTUS

- ▶ Jos videonauhurissasi ei ole stereoääntä, kytke videonauhurin äänikaapeli television **AUDIO L/MONO** -liittimeen.

TV

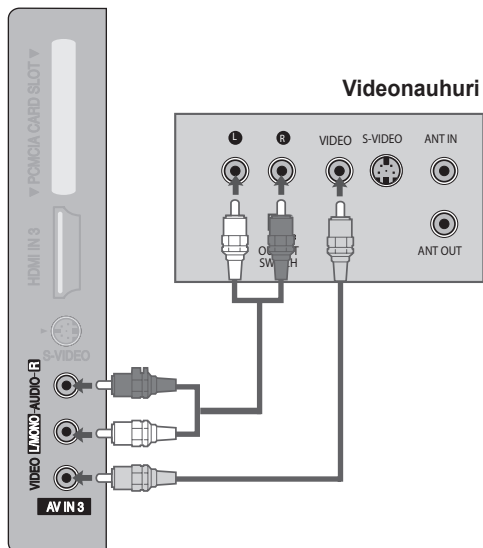

Liitöntä S-Video-kaapelilla

- 1 Kytke videonauhurin S-VIDEO-lähtö television **S-VIDEO**-tuloliittimeen. Kuvanlaatu paranee verrattuna tavalliseen komposiittituloon (RCA-kaapeli).
- 2 Kytke videonauhurin äänilähdöt television **AUDIO**-tuloliittimiin.
- 3 Aseta videokasetti videonauhuriin ja paina videonauhurin **PLAY**-painiketta. (Katso ohjeita videonauhurin käyttöoppaasta.)
- 4 Valitse **AV3(S-Video)**-tulolähde kaukosäätimen **INPUT**-painikkeella.

TV

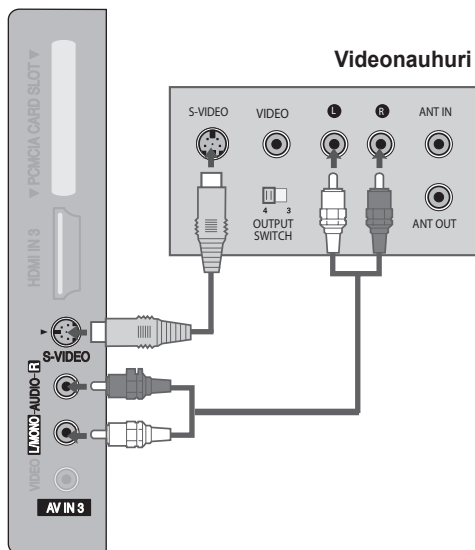

Muun A/V-lähteen asetus

- 1 Kytke **AUDIO/VIDEO**-liittimet television ja ulkoisen laitteiston välille. Yhdistä samanväriset liittimet. (kuva = keltainen, vasen ääni = valkoinen, oikea ääni = punainen)
- 2 Valitse **AV3(CVBS)**-tulolähde kaukosäätimen **INPUT**-painikkeella.
- 3 Käytä vastaavaa ulkoista laitteistoa. (Katso ohjeita ulkoisen laitteiston käyttöoppaasta.)

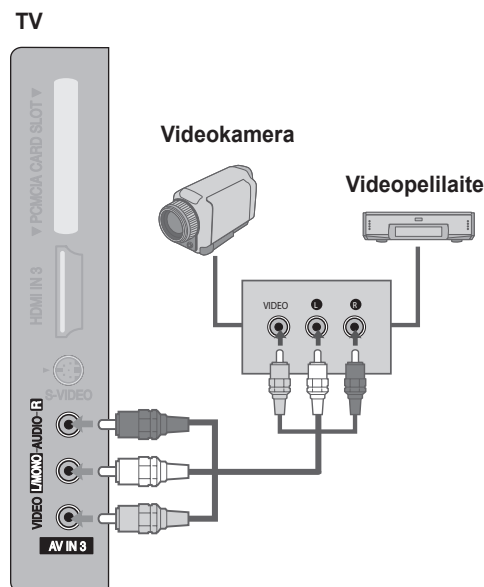

CI-moduulin asentaminen

- Salattujen (maksullisten) palvelujen katsomiseen digital TV -tilassa.
- 1 Aseta CI-moduuli television **PCMCIA** (Personal Computer Memory Card International Association) **CARD SLOT** -korttipaikkaan kuvan mukaisesti.

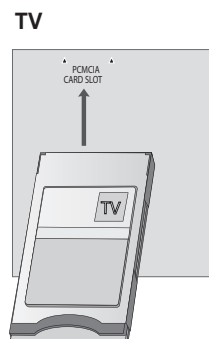

PC-asetus

Tässä televisiossa on Plug and Play -ominaisuus, minkä ansiosta PC säätty automaattisesti television asetuksiin.

Liitäntä 15-nastaisella D-sub-kaapelilla

- 1 Kytke tietokoneen RGB-lähtö television **RGB IN (PC)** -liittimeen.
- 2 Kytke tietokoneen äänilähtö television **AUDIO IN (RGB/DVI)** -liittimeen.
- 3 Kytke tietokoneeseen ja televisioon virta
- 4 Valitse **PC**-tulolähde kaukosäätimen **INPUT**-painikkeella.

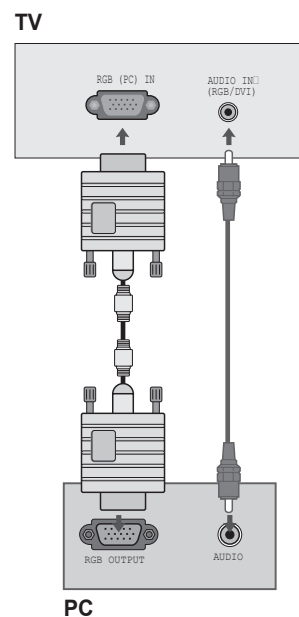

Liitäntä HDMI-DVI-kaapelilla

- 1 Kytke tietokoneen DVI-lähtö television **HDMI/DVI IN 1(DVI)** -liittimeen.
- 2 Kytke tietokoneen äänilähtö television **AUDIO IN (RGB/DVI)** -liittimeen.
- 3 Kytke tietokoneeseen ja televisioon virta.
- 4 Valitse **HDMI 1** -tulolähde kaukosäätimen **INPUT**-painikkeella.

HUOMAUTUS:

- ▶ Tietokoneen liittäminen televisioon tuottaa ilmeikkään kuvan ja äänen.
- ▶ Vältä liikkumattoman kuvan pitämistä televisioruudulla pitkiä aikoja. Liikkumaton kuva saattaa palaa pysyvästi ruudulle. Käytä ruudunsäästäjää mahdollisuuksien mukaan.
- ▶ Liitä tietokone television RGB IN (PC) tai HDMI/DVI IN 1(DVI) -porttiin. Vaihda näytön tarkkuus.
- ▶ PC-tilassa näytön tarkkuuteen saattaa liittyä häiriöitä, pystysuuntaisia kuvioita, kontrastia tai kirkkautta. Vaihda PC-tila toiseen näytön tarkkuuteen tai vaihda virkistysnopeus toiseksi tai säädä valikolla kirkkautta ja kontrastia, kunnes kuva on selkeä. Jos tietokoneen grafiikkakortin virkistysnopeutta ei voi vaihtaa, vaihda grafiikkakorttia tai pyydä neuvoa grafiikkakortin myyjältä.
- ▶ Vaaka- ja pystytaajuuksien tahdistuksen synkronointisignaalit ovat erilliset.
- ▶ Liitä tietokoneen monitorin lähtöportin signaalikaapeli television RGB IN(PC) -porttiin tai tietokoneen HDMI-lähtöportin signaalikaapeli television HDMI/DVI IN 1(DVI) -porttiin.
- ▶ Liitä tietokoneen äänikaapeli television AUDIO IN (RGB/DVI) -porttiin. (Äänikaapeleita ei toimiteta television mukana).
- ▶ Jos käytössä on äänikortti, säädä tietokoneen ääni halutuksi.
- ▶ Tämä televisio käyttää VESA Plug and Play -ratkaisua. Televisio tuottaa tietokoneelle EDID-tietoa DDC-protokollaa käyttäen. Tietokone säätyy automaattisesti tämän television kanssa käytettäessä.
- ▶ DDC-protokollan esiasetus on RGB (Analog RGB), HDMI (Digital RGB) -tila.
- ▶ Säädä asetuksia tarvittaessa Plug and Playn toiminnan varmistamiseksi.
- ▶ Jos tietokoneen grafiikkakortti ei tuota analogista ja digitaalista RGB-signaalia samanaikaisesti, yhdistä vain RGB IN tai HDMI/DVI IN 1(DVI) katsoaksesi tietokoneen näyttöä televisiolta.
- ▶ Jos grafiikkakortti tuottaa analogisen ja digitaalisen RGB-signaalin samanaikaisesti, aseta televisio RGB- tai HDMI-tilaan (toisen tilan televisio asettaa automaattisesti Plug and Playlle).
- ▶ Videokortista riippuen DOS-tila ei välttämättä toimi HDMI-DVI-kaapelia käytettäessä.
- ▶ Jos käytössä on liian pitkä RGB-PC-kaapeli, ruudulla saattaa esiintyä häiriöitä. Suositeltava enimmäispituus kaapelille on 5 m. Se takaa parhaan kuvanlaadun.

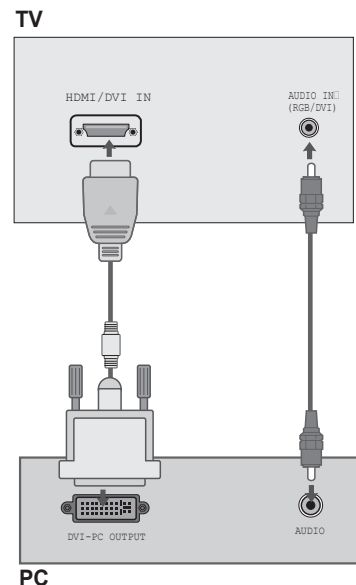

Tuetut näyttötarkkuudet

PC-tila

Tarkkuus	Vaakataajuus (kHz)	Pystytaajuus (Hz)
720 x 400	31,468	70,08
640 x 480	31,469 37,5	59,94 75,00
800 x 600	37,879 46,875	60,317 75,00
1024 x 768	48,363 56,476 60,023	60 70,069 75,029
1280 x 768	47,776	59,87
1360 x 768	47,712	60,015
1366 x 768	47,13	59,65
1920 x 1080	66,647	59,988

HDMI1(DTV+PC)-tila

Tarkkuus	Vaakataajuus (kHz)	Pystytaajuus (Hz)
720 x 400	31,468	70,08
640 x 480	31,469 37,5	59,94 75,00
800 x 600	37,879 46,875	60,317 75,00
1024 x 768	48,363 56,476 60,023	60 70,069 75,029
1280 x 768	47,776	59,87
1360 x 768	47,712	60,015
1366 x 768	47,13	59,65
1920 x 1080	66,647	59,988
720 x 480	31,47 31,50	59,9 60
720 x 576	31,25	50
1280 x 720	37,50 44,96 45,00	50,00 59,94 60,00
1920 x 1080	33,72 33,75 28,125 27,00 56,25 67,433 67,500	59,94 60,00 50,00 24,00 50,00 59,94 60,00

HDMI 2, HDMI3 (DTV) -tila

Tarkkuus	Vaakataajuus (kHz)	Pystytaajuus (Hz)
640 x 480	31,5 31,5	59,9 60
720 x 480	15,73 15,75 31,47 31,50	59,9 60 59,9 60
720 x 576	15,6 31,25	50 50
1280 x 720	37,50 44,96 45,00	50,00 59,94 60,00
1920 x 1080	33,72 33,75 28,125 27,00 56,25 47,433 67,500	59,94 60,00 50,00 24,00 50,00 59,94 60,00

Component-tila

Tarkkuus	Vaakataajuus (kHz)	Pystytaajuus (Hz)
720 x 480	15,53 15,75 31,47 31,50	59,9 60 59,9 60
720 x 576	15,6 31,25	50 50
1280 x 720	37,50 44,96 45,00	50,00 59,94 60,00
1920 x 1080	33,72 33,75 28,125	59,94 60,00 50,00

Scart-lähtö

Päätulo	AV1(SCART1-lähtö)	AV2(SCART2-lähtö)
Digital TV	Digital TV	Digital TV
Digital TV-C	Digital TV-C	Digital TV-C
Analog TV	Analog TV	Analog TV
AV1(SCART1)	Viimeisin RF (Toistaa viimeksi katsottua Analog TV -, Digital TV - tai Digital TV-C -lähetystä.)	AV1(CVBS)
AV2(SCART2)		AV2(CVBS)
AV3(CVBS sivu)		AV3(CVBS)
AV3(S-VIDEO sivu)		AV3(S-VIDEO)
Component		AV-mykistys
PC		AV-mykistys
HDMI1		AV-mykistys
HDMI2		AV-mykistys
HDMI3(sivu)		AV-mykistys

TELEVISION KATSOMINEN / PERUSKÄYTTÖ

Kaukosäätimen avaintoiminnot

Kaukosäädintä käyttäessäsi suuntaa se televisiossa olevaan kaukosäätimen sensoriin.

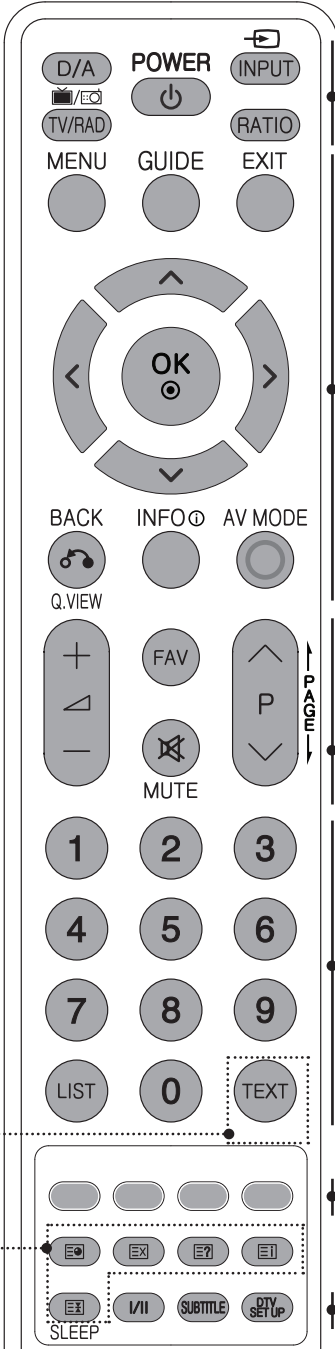

POWER	Kytkee television päälle valmiustilasta tai valmiustilaan, jos virta on ollut katkaistuna.
D/A	Valitsee digitaalisen antennitilan, digitaalisen kaapelitilan tai analogisen tilan.
INPUT	Näyttää kaikki käytettävissä olevat lähteet. Kytkee television päälle valmiustilasta.
TV/RAD	Valitsee radio- tai televisiokanavan digitaalitilassa.
RATIO	Valitsee halutun kuvasuhteen.
MENU	Valitsee valikon.
GUIDE	Näyttää sähköisen ohjelmaoppaan (EPG) digitaalitilassa.
EXIT	Sulkee kaikki kuvaruutunäytöt ja palaa television katsomiseen kaikista valikoista.
VALINTAKIEKKO (\wedge / \vee / \langle / \rangle)	Voit liikkua kuvaruutuvalikoissa ja säätää järjestelmäasetukset omien toivomustesi mukaisiksi.
OK	Hyväksyy valintasi tai näyttää voimassa olevan tilan. Tai näyttää pelkistetyt tiedot.
BACK	Voit palata yhden askeleen taaksepäin vuorovaikutteisessa sovelluksessa, sähköisessä ohjelmaoppaassa tai toiminnossa.
INFO	Näyttää tämänhetkiset kuvaruututiedot.
AV MODE	Valitsee kuva- ja äänitilan.
Q.VIEW	Palaa aiemmin katsottuun ohjelmaan.
VOL +/-	Säätää äänenvoimakkuutta.
FAV	Näyttää valitun suosikkiohjelman.
MUTE	Kytkee äänen päälle tai pois päältä.
P \wedge/\vee	Valitsee ohjelman.
0 - 9 numeropainike	Valitsee ohjelman. Valitsee valikossa numeroidut kohdat.
LIST	Näyttää kanavaluettelon.
TEKSTI-TV PAINIKKEET	Näitä painikkeita käytetään tekstitelevisiossa. Lisätietoja saat kohdasta "Tekstitelevisio".
Väripainikkeet	Näitä painikkeita käytetään tekstitelevisiossa, sähköisessä ohjelmaoppaassa tai ohjelman muokkauksessa.
SLEEP	Asettaa uniajastimen. (Ei käytettävissä tekstitelevisiotilassa)
I/II	Valitsee toistettavan äänen.
SUBTITLE	Palauttaa ensisijaisen tekstityksen digitaalitilassa.
DTV SETUP	Valitsee DTV-asetus -valikon digitaalitilassa.

Paristojen asentaminen

- Avaa takaa paristolokeron kansi ja asenna paristot oikein päin (+ ja +, - ja -).
- Asenna kaksi 1,5V AAA-paristoa. Älä käytä vanhoja tai käytettyjä paristoja yhdessä uusien kanssa.
- Sulje kansi.

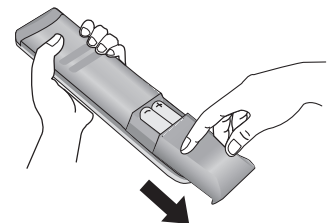

Television käynnistäminen

- 1 Yhdistä aluksi virtajohto oikein. Tässä vaiheessa televisio siirtyy valmiustilaan.
- 2 Valmiustilasta televisio käynnistyy painamalla television ϕ /I, **INPUT**- tai **PR** \blacktriangle / \blacktriangledown -painiketta tai kaukosäätimen **POWER**-, **INPUT**-, **P** \blacktriangle / \blacktriangledown - tai **NUMERO**-painiketta.

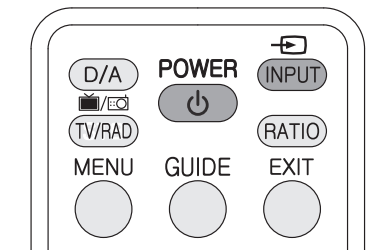

Ohjattu asennus

Ohjattu asennus ilmestyy näytölle automaattisesti, kun kytket television päälle ensimmäistä kertaa tai kun palautat tehdasasetukset **Omin.**-valikosta. Käytettävissä olevat digitaaliset ja analogiset kanavat on helppo asettaa ohjatun asennuksen avulla.

1 Kieli

Valitse haluamasi kieli luettelosta \blacktriangle / \blacktriangledown -painikkeella ja tallenna valitsemasi kieli valikon, tekstityksen ja äänen oletuskieleksi painamalla **OK**-painiketta.

HUOMAUTUS

- Osa DTV-toiminnoista ei ehkä ole käytössä maassa, jossa asut.

2 Digitaalisen antenniverkon kanavahaku

Valitse **Hakutyyppi**, **Kanava**, **Taajuus** ja **Verkkohaku**, ja sen jälkeen **Seuraava** aloittaaksesi kanavahaku.

Odota, kunnes kanavahaku on valmis. Jos haluat keskeyttää toiminnon haun aikana, paina **OK**-painiketta.

Voit muokata löydettyjä kanavia jos kanavahaku keskeytetään tai pysäytetään.

- **Valitse kaikki:** Valitsee kaikki löydetyt kanavat.
- **Poista valinnat:** Poistaa kaikki löydetyt kanavat.
- **Poista:** Poistaa valitut kanavat.

Valitse **Tallenna** ja paina **OK**-painiketta tallentaaksesi tulokset ja aloittaaksesi digitaalisten kaapelikanavien haun.

3 Digitaalisen kaapeliverkon kanavahaku

Valitse **Hakutyyppi**, **Taajuus**, **Symbolinopeus** ja **Verkkohaku** ja sen jälkeen **Seuraava** aloittaaksesi kanavahaku.

Odota, kunnes kanavahaku on valmis. Jos haluat keskeyttää toiminnon haun aikana, paina **OK**-painiketta.

Voit muokata löydettyjä kanavia jos kanavahaku keskeytetään tai pysäytetään.

Valitse **Tallenna** ja paina **OK**-painiketta tallentaaksesi tulokset ja aloittaaksesi analogisten kanavien haun.

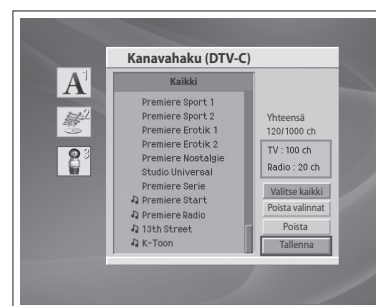
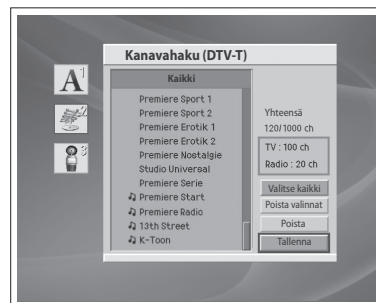
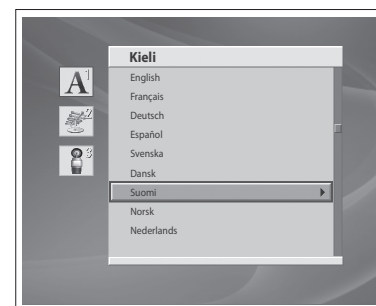

4 Analogisten kanavien haku

Näyttää oletuskielen, maan ja digitaalisten kanavien haun tuloksen.

Paina **OK**-painiketta, niin analogisten kanavien haku alkaa.

Odota, kunnes kanavahaku on valmis. Jos haluat keskeyttää toiminnon haun aikana, paina **BACK** -painiketta.

Löydetyt kanavat tallennetaan automaattisesti järjestyksessä.

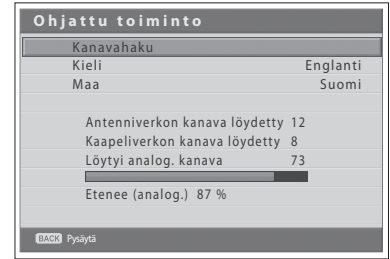

Kun analoginen kanavahaku on valmis, paina **BACK**-painiketta, niin ohjattu toiminto päättyy.

Ensimmäinen skannattu kanava näytetään automaattisesti.

VAROITUS

- ▶ Et saa välttämättä kaikkia kanavia käyttöösi, jos lopetat ohjatun asennuksen ennen kuin haku on kokonaan suoritettu. Tässä tilanteessa voit käyttää **Asennus-** tai **DTV-asetus - Asennus** -valikkoa lisäkanavien hakuun.

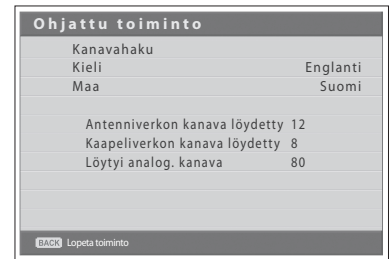

Kanavan valinta

- 1 Paina **P**Λ/V -painiketta.
- 2 Syötä kanavan numero **NUMERO**-painikkeilla siirtyäksesi suoraan haluttuun kanavaan.
- 3 Paina **TV/RAD**-painiketta vaihtaaksesi TV- ja radiokanavan välillä.
- 4 Paina **Q.VIEW**-painiketta siirtyäksesi edelliseen kanavaan.

HUOMAUTUS

- ▶ Voit vaihtaa kanavaa kanavaluettelon tai sähköisen ohjelmaoppaan kautta.

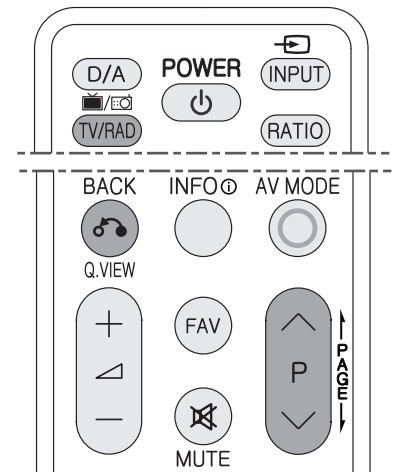

Äänenvoimakkuuden säätö

- 1 Paina **VOL+/-**-painiketta säätääksesi äänenvoimakkuutta.
- 2 Paina **MUTE**-painiketta mykistääksesi äänen tilapäisesti. Voit peruuttaa tämän toiminnon **MUTE** tai **VOL+/-** -painikkeella.

HUOMAUTUS

- ▶ Mykistystoiminto on käytössä myös kanavia vaihdettaessa.

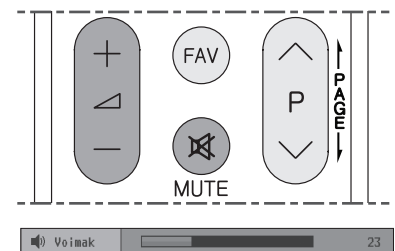

Tietojen tarkistaminen

Ohjelmatiedot (tietoruutu) (Vain Digital-tila)

Ohjelmatiedot (lukuun ottamatta ohjelmatietojen yksityiskohtia) ovat hetken aikaa nähtävillä, kun kanavaa vaihdetaan. Voit katsoa ohjelmatietoja painamalla **INFO**-painiketta katsoessasi ohjelmaa. Voit piilottaa tietoruudun painamalla uudestaan **INFO**-painiketta.

Ruudussa näkyvät seuraavat tiedot.

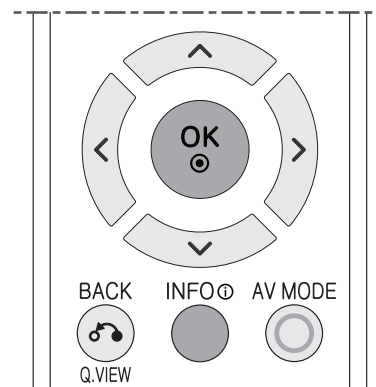
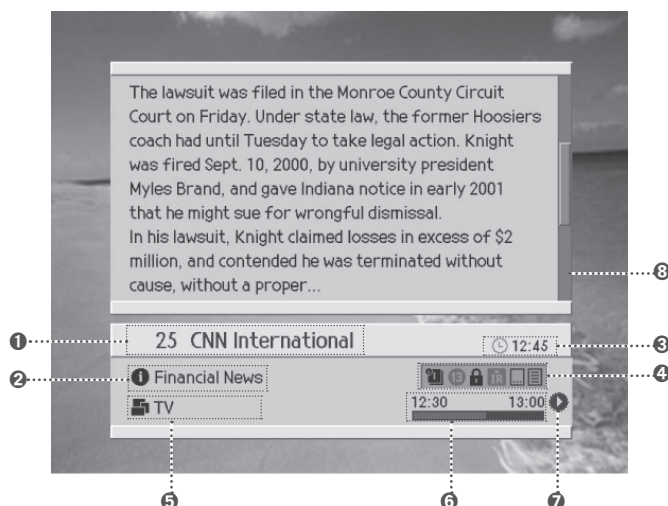

- ❶ Kanavan numero ja nimi
- ❷ Ohjelman nimi
- ❸ Kellonaika
- ❹ Kuvakkeet

	Ajastettu ohjelma		Tekstitystieto
	Lukittu kanava		Tekstitelevisiotieto
	Salattu kanava	❷	Käyttölukituksen taso (ohjelman ikäraja)
	Äänisignaalin bittivirta pakattu		

- ❺ Tämänhetkinen kanavaluettelo
- ❻ Ohjelman lähetysaika ja edistymispalkki
- ❼ Seuraavan ohjelman tiedot: näkyy vain, jos tietoja on saatavilla. Jos haluat tarkastella seuraavan ohjelman tietoja, paina >-painiketta.
- ❽ Tarkat ohjelmatiedot

HUOMAUTUS

- Jos ohjelmatietoja ei ole saatavilla, ruudussa ei näy mitään.

Voit katsoa myös pelkistetyt tiedot painamalla **OK**-painiketta.

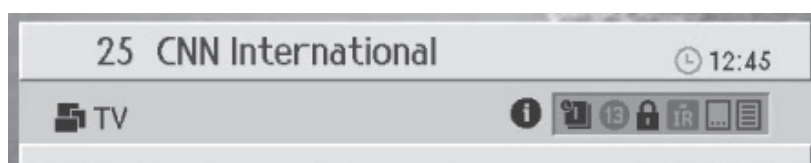

Pelkistetyt tiedot (paitsi Digital-tila)

Voit tarkastella tietoja, kuten kanavan numeroa (tai tulolähdettä), kellonaikaa ja äänitieto (tai lähdetarkkuutta) painamalla **INFO**- tai **OK**-painiketta katseltaessa analogista TV-kanavaa tai ulkoista kuvalähdettä.

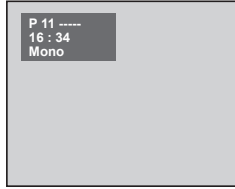

▲ Analoginen tv -tulo



▲ Ulkoinen tulosignaali
(AV1/2/3)

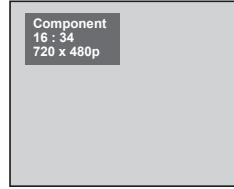

▲ Ulkoinen tulosignaali
(Component, PC, HDMI1/2/3)

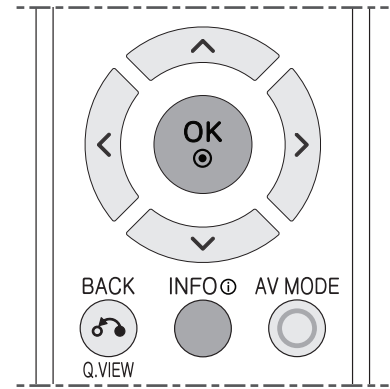

HUOMAUTUS

- ▶ Nämä tiedot näkyvät 5 sekunnin ajan aina kun vaihdat kanavaa.

Kanavaluettelon näyttäminen

Digitaalikanavien luettelo (vain Digital-tila)

Kanavien selausta helpottaa ja nopeuttaa kolme kanavaluetteloa.

TV	Kaikkien Digital TV -kanavien luettelo
Radio	Kaikkien digitaalisten radiokanavien luettelo
FAV-T tai FAV-C	Digitaalisten suosikkikanavien luettelo (antenni tai kaapeli)

Voit näyttää kanavaluettelon **LIST**-painikkeella ja vaihtaa toiseen luettelon kanavaan.

- 1 Voit tuoda kanavaluettelon näkyviin ohjelman aikana painamalla **LIST**-painiketta.
- 2 Valitse haluamasi kanava **^/V**-painikkeella ja vaihda kanava painamalla **OK**-painiketta.
- 3 Syötä kanavan numero **NUMERO**-painikkeella siirtääksesi osoittimen halutun kanavan kohdalle. Vaihda sitten valittuun kanavaan **OK**-painiketta painamalla.
- 4 Voit vaihtaa kanavaluetteloryhmää painamalla **</>**-painiketta, kun kanavaluettelo on näkyvissä.

HUOMAUTUS

- ▶ Paina **P^/V(Sivu)**-painiketta siirtyäksesi edelliselle/seuraavalla sivulle.
- ▶ Jos painat **TV/RAD**-painiketta, kun kanavaluettelo on näkyvissä, kanavaluettelo vaihtuu TV- tai radiokanavaluetteloksi.
- ▶ Jos **Vain nykyinen kanavaluettelo** on valittu **DTV-asetus-Muokkaa kanavia-Kanavanvaihtotapa** -kohdassa, voit siirtyä katsomaan vain valitun kanavaluettelon ohjelmaa, kun käytät **P^/V** -painiketta ohjelman aikana.
- ▶ Jos haluat näyttää salausymbolin (□) kanavaluettelossa, valitse **Käytössä DTV-asetus-Järjestelmän asetukset-Muut asetukset-symboli kan. luettelossa** -valikossa.

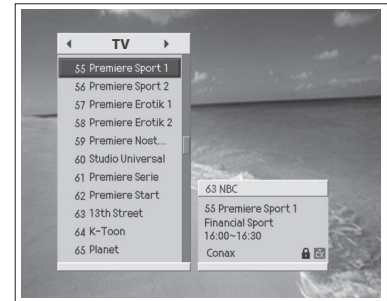
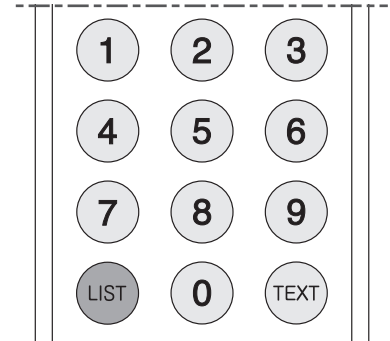

Analogisten kanavien luettelo (vain Analog-tila)

Voit näyttää luettelon kaikista analogisista kanavista **LIST**-painikkeella ja vaihtaa toisiin luettelon kanaviin.

- 1 Paina **LIST**-painiketta katsoessasi analogisia kanavia.
- 2 Jos haluat vaihtaa kanavaa analogisten kanavien luettelosta, valitse haluamasi kanava **^/V**-painikkeella ja paina **OK**-painiketta. Valittu kanava näytetään.

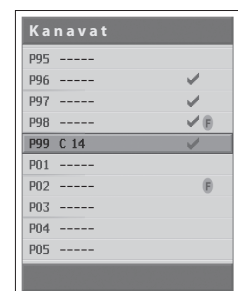

I/II

Stereo/Dual-vastaanotto (vain Analog-tila)

Analog TV -tilassa näytetään senhetkisen kanavan äänitiedot, jos vaihdetaan kanavaa tai painetaan **INFO**-painiketta tai **OK**-painiketta.

Mono-äänien valinta

Jos stereosignaali on heikko stereovastaanotossa, voit vaihtaa monovastaanotolle painamalla I/II -painiketta kahdesti. Monovastaanotossa ääni kuuluu selkeämpänä. Takaisin stereovastaanottoon siirrytään painamalla I/II -painiketta kahdesti.

Kielivalinta kaksikielisissä lähetyksissä

Jos ohjelmaa voi vastaanottaa kaksikielisenä (dual language), voit valita Dual 1 - ja Dual 2 -tilan välillä painamalla -painiketta peräkkäin.

Dual 1 Toistetaan varsinaista lähetyksieltä.

Dual 2 Toistetaan vaihtoehtoista lähetyksieltä.

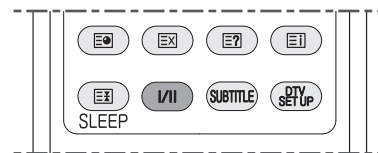

NICAM-vastaanotto (vain Analog-tila)

Jos televisio on varustettu NICAM-vastaanottimella, se voi vastaanottaa korkealaatuista NICAM (Near Instantaneous Companding Audio Multiplex) -digitaaliääntä.

Äänen ulostulo voidaan valita vastaanotettavan lähetystyyppin mukaan painamalla -painiketta peräkkäin.

- 1 Kun vastaanotetaan **Nicam stereo** -lähetystä, voidaan valita **Nicam Ster** tai **Mono**.
- 2 Kun vastaanotetaan **Nicam dual** -lähetystä, voidaan valita **Nicam Dual1**, **Nicam Dual2** tai **Mono**.

Äänen kielen valinta (vain Digital-tila)

Jos katsomaasi ohjelmaa voi kuunnella erikielisinä, voit valita haluamasi kielen.

- 1 Paina I/II-painiketta.
- 2 Valitse haluamasi äänen kieli \wedge/\vee -painikkeella, jos haluat vaihtaa äänen heti.
- 3 Valitse äänen ulostuloasetukset (vasen, oikea, stereo) \langle/\rangle -painikkeella.

HUOMAUTUS

- ▶ Voit valita äänen kielen **DTV-asetus–Järjestelmän asetukset–Kielten asetukset–Äänen kieli** -valikosta valitsemalla.
- ▶ Jos valitset **Compressed DTV-asetus–Järjestelmän asetukset–Kielten asetukset–Äänen prioriteetti** -valikosta, ohjelma lähetetään automaattisesti pakatulla äänellä riippumatta ensisijaisen äänen kielestä.
- ▶ Äänen ulostuloasetusta ei voi muuttaa, jos ohjelma lähetetään pakattu äänisignaalin bittivirta -muodossa.



Tekstityksen asetus (vain Digital-tila)

Jos ohjelmassa on tekstitys, voit valita tekstityskielen.

- 1 Paina **SUBTITLE**-painiketta.
- 2 Valitse tekstityskieli \wedge/\vee -painikkeella ja paina sitten **OK**-painiketta. Tekstitys näytetään valitulla kielellä ruudun alaosassa.
- 3 Valitse **Ei käyt.** kieliluettelosta, jos et halua tekstitystä.

HUOMAUTUS

- ▶ Voit valita oletustekstityskielen **DTV-asetus–Järjestelmän asetukset–Kielten asetus–Tekstityskieli** -valikosta valitsemalla.
- ▶ Voit käyttää tekstitystä kuulovammaisille, jos lähetys sisältää tekstityksen.

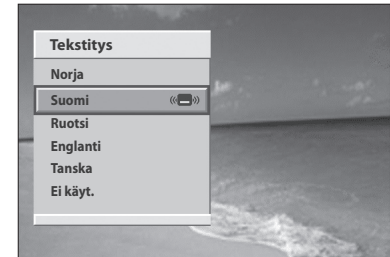
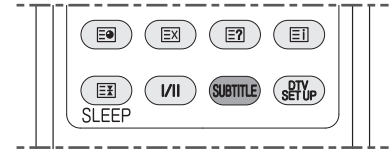

Päälähteen valitseminen

Kun olet liittänyt eri ääni- ja videojärjestelmät, voit valita ja katsoa eri lähteitä.

- 1 Paina **INPUT**-painiketta.
- 2 Valitse päälähte eri lähteiden joukosta \wedge/\vee -painikkeella.

Digital TV	Digitaalinen antenniverkon lähetys
Digital TV-C	Digitaalinen kaapeliverkon lähetys
Analog TV	Analoginen lähetys
AV1	SCART1-syöttölähde
AV2	SCART2-syöttölähde
AV3 (CVBS)	CVBS-syöttölähde (sivulla)
AV3 (S-Video)	S-VIDEO-syöttölähde (sivulla)
Component	Komponenttisyöttölähde
PC	PC-syöttölähde
HDMI1	HDMI1 (tai DVI Video) -syöttölähde
HDMI2	HDMI2-syöttölähde
HDMI3	HDMI3-syöttölähde (sivulla)

- 3 Paina **OK**-painiketta.
- 4 Voit valita Digital TV, Digital TV-C ja Analog TV käyttämällä **D/A**-painiketta. Paina myös **D/A**-painiketta, jos haluat siirtyä **Digital TV** -lähteeseen eri ulkoisista lähteistä.

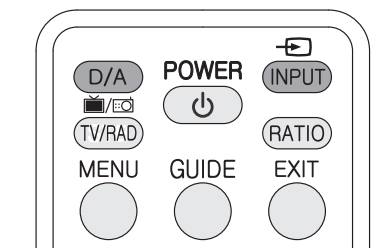
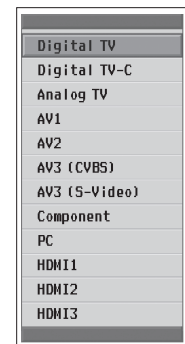

Valikkokielen valinta

Voit määrittää valikkojen, äänen ja toiminnoiden kielen.

- 1 Paina **MENU**-painiketta.
- 2 Valitse **Omin**. \wedge / \vee -painikkeella ja paina **OK**- tai $\>$ -painiketta.
- 3 Valitse haluamasi kieli \langle / \rangle -painikkeella. Kuvaruutunäyttö (OSD) -valikko näytetään valitulla kielellä.

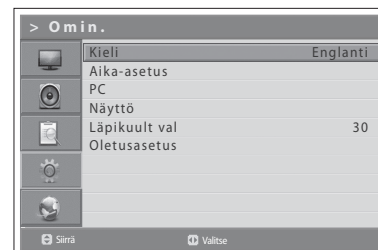
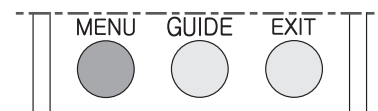

Kuvaruutuvalikon valinnat ja säädöt

Televisiosi kuvaruutunäyttö saattaa erota hieman tämän ohjeen kuvista.

- 1 Paina **MENU**-painiketta päästäksesi valikkoon.
- 2 Paina \wedge / \vee -painiketta liikkuaaksesi valikoissa tai valinnoissa.
- 3 Paina **OK**- tai $\>$ -painiketta valitaksesi(enter) valikon tai vahvistaaksesi valinnan.
- 4 Paina \langle / \rangle -painiketta säätääksesi valinnan asetusta. Käytä \wedge / \vee -painiketta DTV-asetus-valikossa.
- 5 Paina **MENU**- tai **EXIT**-painiketta palataksesi tavalliseen television katseluun.
- 6 Paina **BACK**-painiketta palataksesi edelliseen valikkoruutuun.

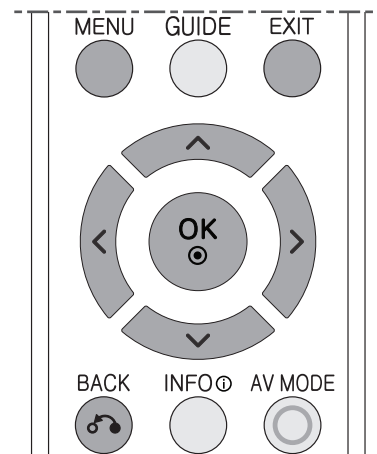

Kuvaruutuvalikot

Kuva



Ääni

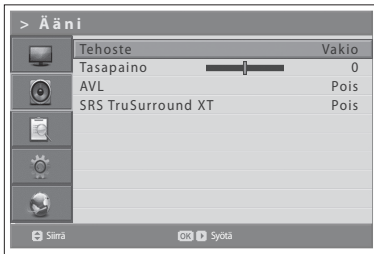

Asennus (vain analog-tila)

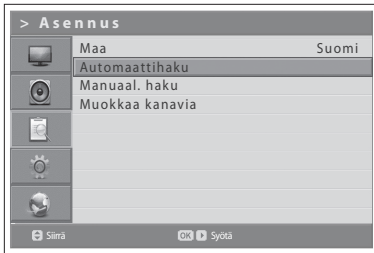

Omin.



DTV-asetus (vain Digital-tila)

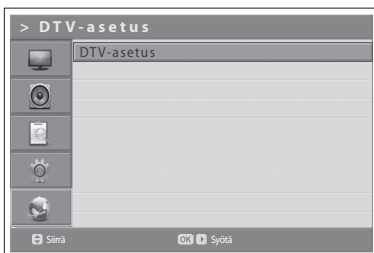

Järjestelmän asetukset

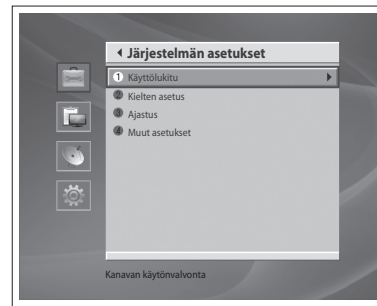

Muokkaa kanavia

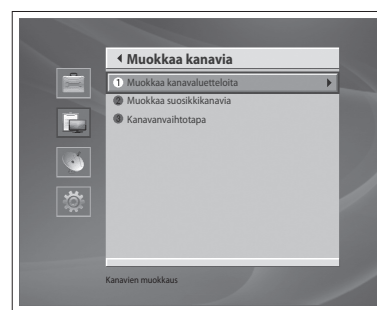

Asennus

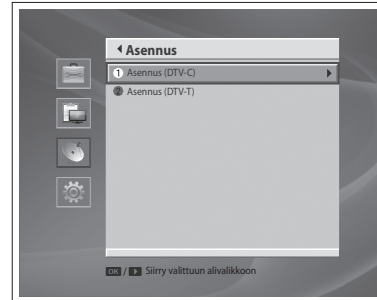

Järjestelmä

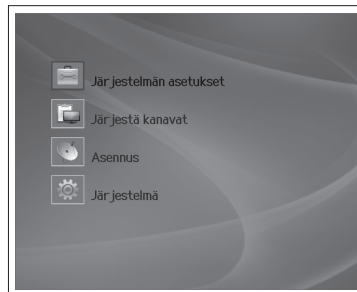
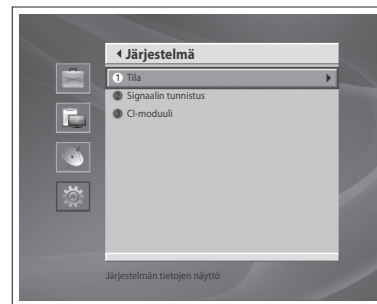

Kuvasuhteen asettaminen

Tilat voidaan valita yksinkertaisesti painamalla kaukosäätimen **RATIO**-painiketta.

Alkuperäinen > 4:3 > 14:9 > 16:9 > Zoom1 > Zoom2

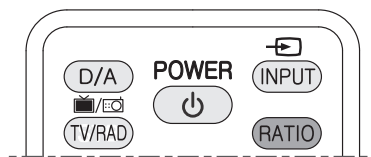

Alkuperäinen

Kun televisio vastaanottaa laajakuvasignaalin, se vaihtaa automaattisesti lähetyksen kuvaformaattiin.



4:3

Seuraavalla valinnalla voit valita alkuperäisen 4:3-kuvasuhteen katselun, jolloin mustat palkit näkyvät kuvaruudun vasemmassa ja oikeassa reunassa.



14:9

Voit katsoa 14:9-kuvaformaattia tai tavanomaista televisio-ohjelmaa 14:9-tilassa. 14:9-kuvaruutu näytetään samalla tavalla kuin 4:3, mutta se on suurennettu vasemmalle ja oikealle.



16:9

Seuraavalla valinnalla voit säätää kuvaa vaakasuuntaisesti, lineaarisesti suhteutettuna, täyttämään koko kuvaruudun (käytännöllinen katsottaessa 4:3-formaatin DVD:tä).



Zoom1

Seuraavalla valinnalla voit katsoa koko kuvaruudun täyttävää kuvaa ilman muutoksia. Kuitenkin ylä- ja alareuna kuvasta leikkautuu pois.



Vain haku

Seuraava valin johtaa sinut parhaaseen kuvanlaatuun ilman häviötä alkuperäiseen korkearesoluutioiseen kuvaan verrattuna.

HUOMAUTUS

- ▶ Jos alkuperäisessä kuvassa on häiriötä, näet häiriön reunalla.
- ▶ Tekniset ominaisuudet saattavat muuttua ilman etukäteisilmoitusta.



Zoom2

Valitse Zoom 2, jos haluat kuvan muuttuvan sekä vaakasuunnassa laajentuen että pystysuunnassa leikkautuen. Kuva muodostaa kompromissin muutoksen ja kuvaruudun peiton välillä.



HUOMAUTUS

- ▶ Et voi valita Zoom1 tai Zoom2 **Component, HDMI** tai **PC** -tilassa.
- ▶ Voit valita vain **4:3, 16:9 PC-** tai **HDMI (DVI:n kanssa)** -tilassa.
- ▶ HDMI-tilassa (DTV-formaatti : 480p/720p/1080i/1080p) **Vain Haku** on käytettävissä.

Tekstitelevisiotietojen näyttäminen

Voit katsoa tekstitelevisiotietoja televisiollasi koska tahansa.

Useimmat lähetyksasemat tarjoavat tekstitietopalveluja tekstitelevision kautta. Tekstitelevisiopalvelun hakemistosivulla on tietoja palvelun käytöstä. Voit myös valita eri vaihtoehtoja tarpeen mukaan käyttämällä kaukosäätimen painikkeita.

HUOMAUTUS

- Teletekstitietojen esittäminen edellyttää vakaata kanavan vastaanottoa. Muussa tapauksessa tietoja voi puuttua tai jotkin sivut voivat jäädä näkymättä.

TEKSTITELEVISION toimintapainikkeet ovat:

TEXT ((Tekstitelevisio käytössä/pois käytöstä))

Ottaa käyttöön tai poistaa käytöstä tekstitelevisiopalvelun.

(Alisivu)

Näyttää löytyvän alisivun.

(Päivittää)

Näyttää televisio-ohjelman odottaessa uutta tekstitelevisiosivua.

(Paljasta)

Näyttää piilotetut tiedot. (esimerkiksi tietokilpailujen vastaukset)

Palaa normaalin näyttöön painamalla painiketta uudelleen.

(Hakemisto)

Näyttää tekstitelevision hakemistosivun.

(Pito)

Pitää sivun näytöllä, jos sivuun liittyy useita lisä sivuja, jotka seuraisivat automaattisesti. Jatka painamalla painiketta uudelleen.

Numeropainikkeet (0-9)

Näillä voit antaa kolminumeroisen sivunumeron.

Väripainikkeet (Punainen/Vihreä/Keltainen/Sininen)

Jos lähetyksasema käyttää FASTEXT-järjestelmää, tekstitelevisiosivun kattamat eri aiheet ovat värikoodattuja ja ne voidaan valita painamalla väripainikkeita. Paina yhtä väripainikkeista tarpeen mukaan. Esille tulevalle sivulle on lisää värikoodattuja tietoja, jotka voidaan valita samalla tavalla. Voit näyttää edellisen tai seuraavan sivun painamalla vastaavaa väripainiketta.



EPG - sähköinen ohjelmaopas

(Vain Digital-tila)

Sähköisessä ohjelmaoppaassa on ohjelmatietoja kustakin digitaalisesta kanavasta päiväyksen ja ajan mukaan järjestettyinä. Voit suunnitella tallennusaikataulua annettujen tietojen perusteella.

Tuo sähköinen ohjelmaopas näkyviin **GUIDE**-painikkeella.

HUOMAUTUS

- Poistu opasnäytöltä **EXIT**- tai **GUIDE**-painikkeella.

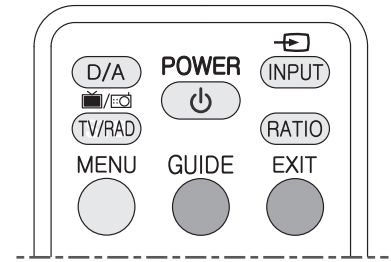

Sähköisen ohjelmaoppaan näyttäminen

Voit tarkastella kaikkien digitaalisten kanavien ohjelmatietoja.

- 1 Voit siirtyä saman kanavan seuraavaan tai edelliseen ohjelmaan painamalla </>-painiketta.
- 2 Voit siirtyä toiseen kanavaan ^/v-painikkeella. Jos kanavia on useita, voit siirtyä sivun kerrallaan käyttämällä P^/v-painiketta. Voit siirtyä myös suoraan haluamaasi kanavaan kauko-ohjaimen **NUMERO**-painikkeilla.
- 3 Valitse ohjelma ja paina **OK**-painiketta. Jos ohjelma on meneillään, voit katsoa sen.
- 4 Jos haluat tarkastella lisätietoja ohjelmasta (mikäli saatavilla), paina **INFO**-painiketta.

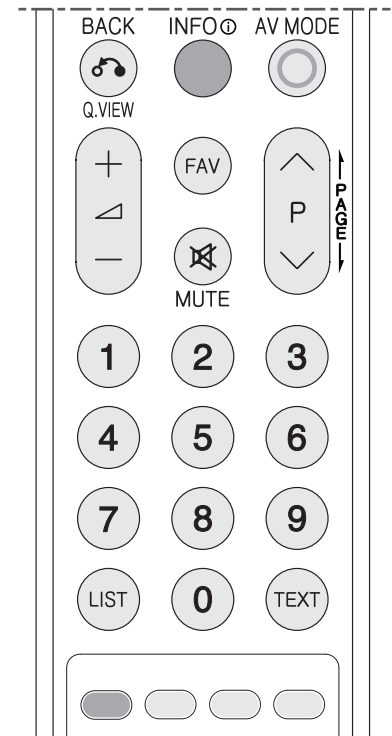

Tietojen tarkasteleminen kanavaluettelyryhmittäin

Voit tarkastella valitun kanavaluettelon ohjelmatietoja ryhmittäin.

- 1 Tuo kanavaluettelyryhmä näkyviin painamalla **PUNAISTA** painiketta.
- 2 Valitse kanavaluettelyryhmä ^/v-painikkeella.
- 3 Siirrä osoitin alaryhmän kohdalle >-painikkeella, valitse alaryhmä ^/v-painikkeilla ja paina **OK**-painiketta. Valitun kanavan ohjelmaopas tulee näkyviin.

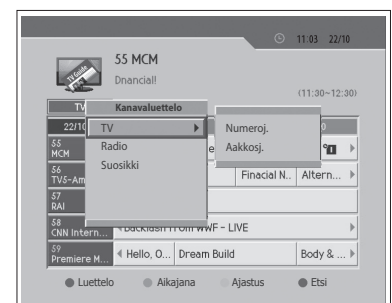

Tietojen tarkasteleminen aikajanan avulla

Aikajakson etsiminen on helppoa aikajanan avulla.

- 1 Voit tuoda aikajanan näkyviin painamalla **VIHREÄÄ** painiketta.
- 2 Valitse kukin painike </>-painikkeella ja siirrä aikajanaa **OK**-painikkeella. Jos painat painiketta useita kertoja, sama toiminto toistetaan.
- 3 Painikkeiden toiminnot on kuvattu seuraavassa.
 - Nyt Siirtää tämänhetkisen ohjelman osoittimen kohdalle.
 - ◀ Siirtyä edelliseen ohjelmaan tai 30 minuuttia taaksepäin.
 - ▶ Siirtyä seuraavaan ohjelmaan tai 30 minuuttia eteenpäin.
 - ◀◀ Siirtyä kaksi tuntia taaksepäin.
 - ▶▶ Siirtyä kaksi tuntia eteenpäin.
 - ◀Päivä Siirtyä yhden päivän taaksepäin.
 - Päivä▶ Siirtyä yhden päivän eteenpäin.
- 4 Voit lopettaa aikajanan käytön valitsemalla -painikkeen ja painamalla sitten **OK**-painiketta.

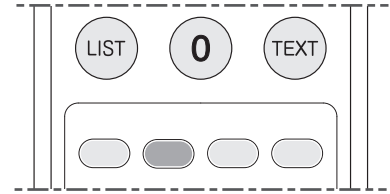

Tallennuksen ajastaminen

Voit ajastaa tulevan ohjelman tallennuksen sähköisessä ohjelmaoppaassa (EPG).

- 1 Valitse haluamasi ohjelma ja paina **OK**-painiketta. Esille tulee vahvistusilmoitus.
- 2 Ajasta ohjelma valitsemalla **OK** ja paina **OK**-painiketta. Kun ajastus on valmis, kuvake (📺) näytetään ajastetun ohjelman kohdalla. Voit peruuttaa ajastuksen painamalla **OK**-painiketta uudelleen.
- 3 Siirry Ajastus-näytölle painamalla **KELTAISTA** painiketta. Ajastus-näytöllä on luettelo ajastetuista ohjelmista ja voit katsoa, muokata ja poistaa ajastuksia.
- 4 Ohjelma näytetään ajastettuna aikana.

HUOMAUTUS

- ▶ Jos kanava on lukittu tai sille on asetettu ikäraja, ajastuksen tekeminen edellyttää salasanan antamista. Oletusavauskoodi on 0000. Jos olet unohtanut avauskoodin, ota yhteys paikalliseen jälleenmyyjään.

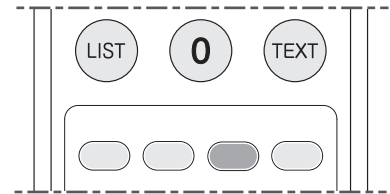

Ohjelman etsiminen

Voit etsiä ohjelman sen nimen tai tyyppin mukaan.

- 1 Paina **SINISTÄ** painiketta.
- 2 Voit kirjoittaa ohjelman nimen suoraan ruudussa näkyvän näppäimistön avulla.
- 3 Kun olet kirjoittanut ohjelman nimen, valitse **Etsi** ja paina **OK**-painiketta.

HUOMAUTUS

- ▶ Valitse kirjain **^/√/⟨/⟩** -painikkeilla ja syötä ohjelman nimi ruudussa näkyvän näppäimistön avulla painamalla **OK**-painiketta.
- ▶ Jos valitset ruudussa näkyvältä näppäimistöltä **Edellinen** tai **Seuraava** ja painat **OK**-painiketta, näppäimistön asettelu vaihtuu.

- 4 Jos haluat etsiä ohjelmaa tyyppin mukaan, valitse **Tyyppin mukaan** ja paina **OK**-painiketta.

- 5 Valitse haluamasi tyyppi **^/√/⟨/⟩** -painikkeilla ja paina **OK**-painiketta.

- 6 Jos valitset ohjelman **Löytynyt ohjelmaluettelo** -näytöltä ja painat **OK**-painiketta, voit katsoa ohjelman, jos se on meneillään, tai ajastaa sen, jos ohjelma esitetään myöhemmin. Jos haluat etsiä muita ohjelmia, palaa edelliseen valikkoon painamalla **BACK**-painiketta.

HUOMAUTUS

- ▶ **Löytynyt ohjelmaluettelo** saattaa vaihdella käytössä olevien ohjelmatietojen mukaan.

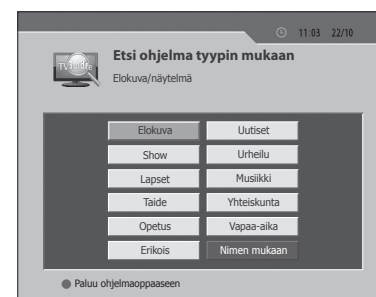
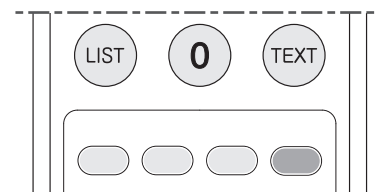

Ajastetun ohjelman katsominen

Voit lisätä tai muokata ajastuksia Ajastus-näytöllä.
Siirry ajastusluetteloon painamalla **KELTAISTA** painiketta.

Ajastuksen lisääminen

- 1 Valitse tyhjä tila ja lisää uusi ajastus painamalla **OK**-painiketta.
- 2 Vaihda **Kanava nro** ja **Aika NUMERO**-painikkeilla.
- 3 Vaihda **Toistuva**-tila </> -painikkeilla. Vaihtoehdot ovat **Kerran**, **Päivitt.** ja **Viikoitt.**
- 4 Päätä valitsemalla **Tallenna** ja paina **OK**-painiketta.
- 5 Jos haluat peruuttaa ajastuksen, valitse **Peruuta** ja paina **OK**-painiketta.

HUOMAUTUS

- ▶ Jos ohjelma on päällekkäin toisen ohjelman kanssa, muuta ajastusta tarpeen mukaan.
- ▶ Jos kanava on lukittu tai sille on asetettu ikäraja, ajastuksen tekeminen edellyttää salasanan antamista. Oletusavauskoodi on 0000. Jos olet unohtanut avauskoodin, ota yhteys paikalliseen jälleenmyyjään.

Ajastuksen muokkaaminen

- 1 Valitse ajastettu ohjelma ja muokkaa ajastustietoja painamalla **OK**-painiketta.
- 2 Vaihda **Kanava nro** ja **Aika NUMERO**-painikkeilla.
- 3 Vaihda **Toistuva**-tila </> -painikkeilla. Vaihtoehdot ovat **Kerran**, **Päivitt.** ja **Viikoitt.**
- 4 Päätä valitsemalla **Tallenna** ja paina **OK**-painiketta.
- 5 Jos haluat peruuttaa ajastuksen, valitse **Peruuta** ja paina **OK**-painiketta.
- 6 Poista ajastettu ohjelma valitsemalla **Poista** ja paina **OK**-painiketta.

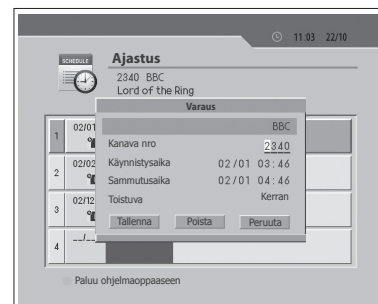
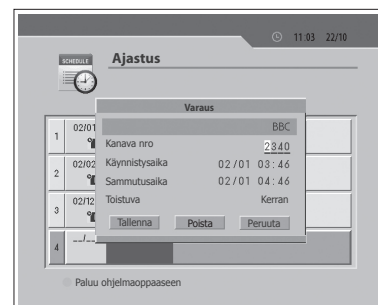
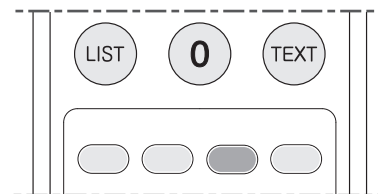

KANAVIEN ASETUS

Digitaalisten kanavien asettaminen (Vain Digital-tila)

Digitaalisten kanavien haku ja muokkaus onnistuu vain Digital TV tai DigitalTV-C -tilassa.

HUOMAUTUS

- ▶ Tallenna muutokset ja siirry edelliseen valikkoon **BACK**- tai <-painikkeella. Sulje valikko painamalla **DTV SETUP**- tai **EXIT**-painiketta.
- ▶ Voit valita valikkokohteita helposti käyttämällä kunkin valikon numeroa.
- ▶ Oletusavauskoodi on 0000. Jos olet unohtanut avauskoodin, ota yhteys paikalliseen jälleenmyyjään.

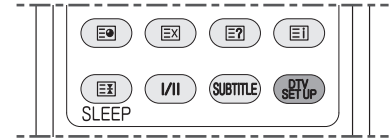

Automaattinen haku

Jos televisio on liitetty antenniin, voit hakea kanavat automaattisesti antamatta muita tietoja.

- 1 Paina **DTV SETUP**-painiketta.
- 2 Valitse **Asennus** \wedge/\vee -painikkeella ja paina **OK**- tai $\>$ -painiketta.
- 3 Valitse **Asennus (DTV-C)** tai **Asennus (DTV-T)** \wedge/\vee -painikkeella ja paina **OK**- tai $\>$ -painiketta.
- 4 Valitse **Automaattinen haku** \wedge/\vee -painikkeella ja paina **OK**- tai $\>$ -painiketta.
- 5 Odota kun kanavahaku suoritetaan. Tämä saattaa kestää muutaman minuutin.
- 6 Haun aikana osoitin on **Pysäytä**-painikkeen kohdalla. Jos painat **OK**-painiketta haun aikana, haku pysähtyy ja jo löydetty kanavat ovat katsottavissa.
- 7 Jos haku päättyy onnistuneesti, mutta jotain kanavaa ei löydy, paina **OK**-painiketta ja yritä aloittaa haku uudelleen.
- 8 Voit poistaa turhat kanavat löydettyjen kanavien luettelosta. Valitse poistettavat kanavat ja paina **OK**-painiketta. Valitse **Poista** ja paina **OK**-painiketta. Jos haluat poistaa kaikki kanavat, valitse **Valitse kaikki** ja **Poista** ja paina **OK**-painiketta.
- 9 Kun kanavahaku on päättynyt ja olet poistanut tarpeettomat kanavat, tallenna muutokset valitsemalla **Tallenna** ja paina **OK**-painiketta.

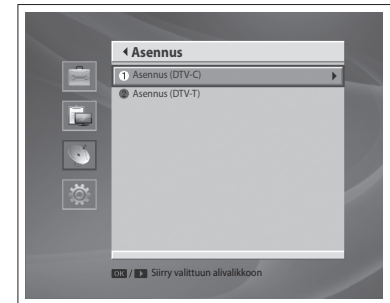

Lineaarinen haku (vain Digital TV-C -tilassa)

Voit etsiä kanavia määrittämällä taajuusalueen ja muita parametreja.

- 1 Paina **DTV SETUP**-painiketta.
- 2 Valitse **Asennus** \wedge/\vee -painikkeella ja paina **OK**- tai **>**-painiketta.
- 3 Valitse **Asennus (DTV-C)** \wedge/\vee -painikkeella ja paina **OK**- tai **>**-painiketta.
- 4 Valitse **Lineaarinen haku** \wedge/\vee -painikkeella ja paina **OK**- tai **>**-painiketta.
- 5 Valitse **Aloitus-/lopetustaajuus** \wedge/\vee -painikkeella ja paina **OK**- tai **>**-painiketta.
Syötä taajuus **NUMERO**-painikkeilla.
- 6 Valitse **Askeellus** \wedge/\vee -painikkeella ja paina **OK**- tai **>**-painiketta.
Valitse **Autom.**, **250**, **1000**, **7000** tai **8000** \wedge/\vee -painikkeella ja paina **OK**-painiketta. Jos et tiedä arvoa, valitse **Autom.** Jos haluttua arvoa ei ole, valitse **Käytt. määr.** ja syötä arvo suoraan.
- 7 Valitse **Verkkohaku** \wedge/\vee -painikkeella ja paina **OK**- tai **>**-painiketta.
Valitse **Ei käyt.**, **Käytössä** tai **Käytt. määr.** \wedge/\vee -painikkeella ja paina **OK**-painiketta.
Kun asetat verkon manuaalisesti valitsemalla **Käytt. määr.**, syötä verkkoarvo **NUMERO**-painikkeilla.
- 8 Valitse **Lisää symbolinopeus** \wedge/\vee -painikkeella ja paina **OK**- tai **>**-painiketta.
Valitse symbolinopeus \wedge/\vee -painikkeella ja paina **OK**-painiketta.
Valitsemasi symbolinopeudet ovat näkyvissä. Televisio hakee kanavia valitsemiesi symbolinopeuksien perusteella.
- 9 Valitse **Haku** \wedge/\vee -painikkeella ja aloita lineaarinen haku painamalla **OK**-painiketta.
Seuraavat toimet ovat samat kuin automaattisessa haussa. Katso lisätietoja kohdasta **Automaattinen haku** (s. 36).

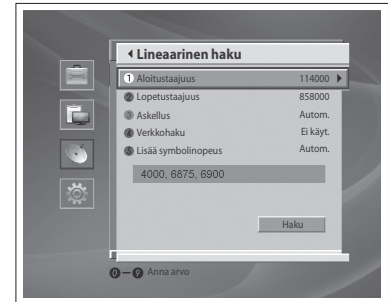
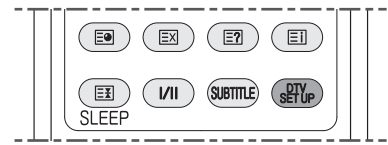

Manuaal. haku (vain Digital TV -tila)

Voit etsiä kanavia manuaalisesti parametrimuutoksilla, käyttämällä MUX-tietoja.

- 1 Paina **DTV SETUP**-painiketta.
- 2 Valitse **Asennus** \wedge/\vee -painikkeella ja paina **OK**- tai **>**-painiketta.
- 3 Valitse **Asennus (DTV-T)** \wedge/\vee -painikkeella ja paina **OK**- tai **>**-painiketta.
- 4 Valitse **Manuaal. haku** \wedge/\vee -painikkeella ja paina **OK**- tai **>**-painiketta.
- 5 Valitse **Kanava** \wedge/\vee -painikkeella ja paina **OK**- tai **>**-painiketta. Valitse yksi kanavista \wedge/\vee -painikkeella ja paina **OK**-painiketta. Kun syötät kanavan numeron, vastaava kanavataajuus näkyy.
- 6 Valitse **Taajuus** \wedge/\vee -painikkeella ja paina **OK**- tai **>**-painiketta. Anna taajuus **NUMERO**-painikkeilla ja paina **OK**-painiketta. Kun syötät taajuusarvon, taajuudella oleva kanava tulee automaattisesti näkyviin.
- 7 Valitse **Verkkohaku** \wedge/\vee -painikkeella ja paina **OK**- tai **>**-painiketta **Käytössä/ Ei käyt.** -valintaan.
- 8 Valitse **Haku** \wedge/\vee -painikkeella ja paina **OK**-painiketta. Kanavahaku aktivoituu.

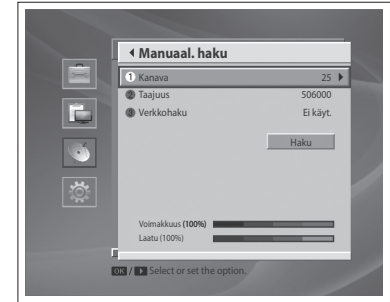
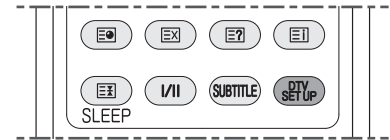

Manuaal. haku (vain Digital TV-C -tila)

Jos televisio on liitetty antenniin, voit hakea kanavia manuaalisesti parametrimuutuksella, jos sinulla on tarvittavat MUX-tiedot.

- 1 Paina **DTV SETUP**-painiketta.
- 2 Valitse **Asennus** \wedge/\vee -painikkeella ja paina **OK**- tai $\>$ -painiketta.
- 3 Valitse **Asennus (DTV-C)** \wedge/\vee -painikkeella ja paina **OK**- tai $\>$ -painiketta.
- 4 Valitse **Manuaal. haku** \wedge/\vee -painikkeella ja paina **OK**- tai $\>$ -painiketta.
- 5 Valitse **Taajuus** \wedge/\vee -painikkeella ja paina **OK**- tai $\>$ -painiketta.
Valitse taajuus \wedge/\vee -painikkeella ja paina **OK**-painiketta.
Kun asetat taajuuden manuaalisesti valitsemalla **Käytt. määr.**, syötä taajuus **NUMERO**-painikkeilla.
- 6 Valitse **Symbolinopeus** \wedge/\vee -painikkeella ja paina **OK**- tai $\>$ -painiketta.
Valitse symbolinopeuden arvo \wedge/\vee -painikkeella ja paina **OK**-painiketta.
Kun asetat symbolinopeuden manuaalisesti valitsemalla **Käytt. määr.**, syötä symbolinopeuden arvo **NUMERO**-painikkeilla.
- 7 Valitse **Verkkohaku** \wedge/\vee -painikkeella ja paina **OK**- tai $\>$ -painiketta.
Valitse **Käytössä/Ei käyt.** **OK**- tai $\>$ -painikkeella.

HUOMAUTUS

- Käytössä-valinnalla voit käyttää **verkkotunnusta**.
- 8 Valitse **Haku** \wedge/\vee -painikkeella ja aloita manuaalinen haku painamalla **OK**-painiketta.
Seuraavat toimet ovat samat kuin automaattisessa haussa. Katso lisätietoja kohdasta **Automaattinen haku** (s. 36).

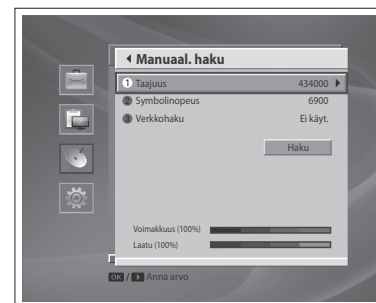
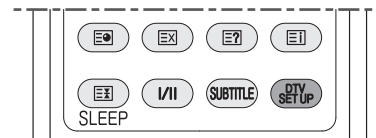

Muokkaa kanavaluetteloita

- 1 Paina **DTV SETUP**-painiketta.
- 2 Valitse **Muokkaa kanavia** \wedge/\vee -painikkeella ja paina **OK**- tai **>**-painiketta.
- 3 Valitse **Muokkaa kanavaluetteloita** \wedge/\vee -painikkeella ja paina **OK**- tai **>**-painiketta.
- 4 Sinun on annettava salasana. Syötä salasana **NUMERO**-painikkeilla.
- 5 Valitse kanavaluetteloryhmä painamalla **OK**- tai **>** painiketta **Luettelo** ja valitse ryhmä \wedge/\vee - ja **OK**-painikkeella.

HUOMAUTUS

- ▶ Voit siirtyä televisio- tai radioluetteloon suoraan painamalla **TV/RAD**-painiketta.

- 6 Valitse kanavat valitsemalla kanava \wedge/\vee -painikkeella ja paina **OK**-painiketta. Voit valita useita kanavia.
- 7 Poista valittu kanava valitsemalla **Poista** ja paina **OK** -painiketta.
- 8 Lukitse/Poista lukitus valituilta kanavilta valitsemalla **Lukitse/Poista lukitus** ja paina **OK**-painiketta.

HUOMAUTUS

- ▶ Kun lukittu kanava / lukitut kanavat valitaan tai kaikki kanavat on lukittu, Lukitse -vaihtoehto muuttuu Poista lukitus -vaihtoehdoksi.
- ▶ Lukittua kanavaa voi katsoa antamalla avauskoodi **NUMERO**-painikkeilla.



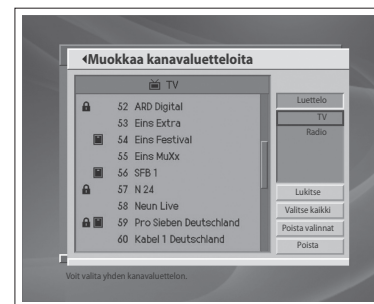
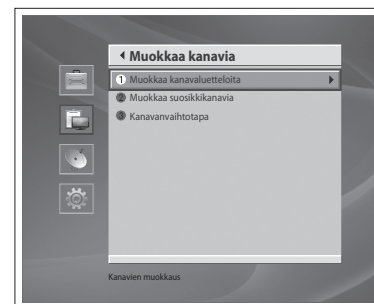
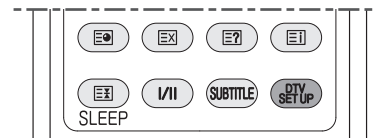



- 9 Valitse kaikki/Poista valinnat kaikilta kanavilta kerralla valitsemalla **Valitse kaikki/Poista valinnat** ja paina **OK**-painiketta.



Muokkaa suosikkikanavia

- 1 Paina **DTV SETUP**-painiketta.
- 2 Valitse **Muokkaa kanavia** \wedge/\vee -painikkeella ja paina **OK**- tai \triangleright -painiketta.
- 3 Valitse **Muokkaa suosikkikanavia** \wedge/\vee -painikkeella ja paina **OK**- tai \triangleright -painiketta.

Suosikkikanavien luetteloon muokkaamiseen tarkoitettujen painikkeiden kuvaus on alla olevassa taulukossa.

	Lisää	Lisää suosikkikanavan luetteloon.
	Poista	Poistaa suosikkikanavan luettelosta.
	TV/Radio	Vaihtaa TV- tai radiokanavaluetteloon.
	Siirrä	Muuttaa suosikkikanavaluettelon sisäisen kanavaluettelon järjestystä.
	Nimeä uudelleen	Nimeää suosikkikanavaluettelon uudelleen.
	Järjestä	Järjestää kanavat numeron tai nimen mukaan kaikissa TV- ja radiokanavaluetteloissa.
	Poista valinnat	Poistaa kaikkien valittujen kanavien valinnan.

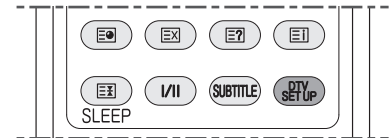

Kanavanvaihtotapa

Voit valita muutettavan kanavan vain tämänhetkisen kanavaluetteloryhmän sisällä.

- 1 Paina **DTV SETUP**-painiketta.
- 2 Valitse **Muokkaa kanavia** \wedge/\vee -painikkeella ja paina **OK**- tai \triangleright -painiketta.
- 3 Valitse **Kanavanvaihtotapa** \wedge/\vee -painikkeella ja paina **OK**- tai \triangleright -painiketta.
- 4 Valitse **Kaikki kanavat** tai **Vain nykyinen kanavaluettelo** \wedge/\vee -painikkeella ja paina **OK**-painiketta.

HUOMAUTUS

- Jos haluat vaihtaa toisessa kanavaluettelossa olevalle kanavalle, vaihda kanavaluettelo tai valitse **Kaikki kanavat** -vaihtoehto.

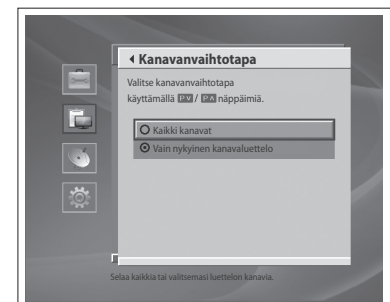
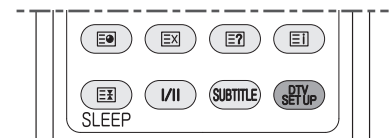

Analogisten kanavien asettaminen (vain Analog-tila)

Analogisia kanavia voidaan etsiä ja muokata vain Analog TV -tilassa.

Automaattinen haku

Voit etsiä kanavia automaattisesti käytettävissä olevilta taajuuksilta (taajuusalue vaihtelee alueen mukaan).

- 1 Paina **MENU**-painiketta.
- 2 Valitse **Asennus** \wedge/\vee -painikkeella ja paina **OK**- tai **>**-painiketta.
- 3 Valitse **Automaattihaku** \wedge/\vee -painikkeella ja paina **OK**- tai **>**-painiketta. **Haku** korostetaan.
- 4 Aloita kanavien haku painamalla **OK**-painiketta. Löydetyt kanavat tallennetaan automaattisesti järjestyksessä. Voit keskeyttää kanavien haun painamalla **BACK**-painiketta.
- 5 Kun kanavahaku on valmis, ensimmäinen löydetty kanava (jos löytyi) näytetään automaattisesti.

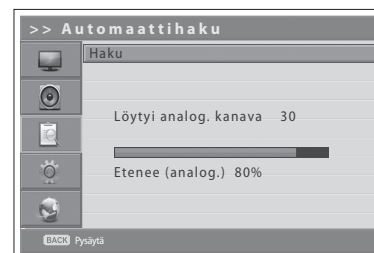
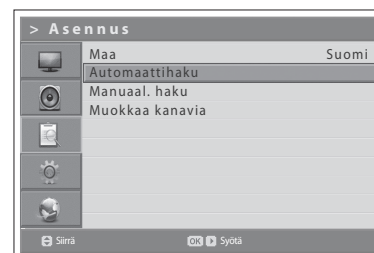

Manuaal. haku

Voit tallentaa jokaisen tunnistamasi kanavan.

- 1 Paina **MENU**-painiketta.
- 2 Valitse **Asennus** \wedge/\vee -painikkeella ja paina **OK**- tai $\>$ -painiketta.
- 3 Valitse **Manuaal. haku** \wedge/\vee -painikkeella ja paina **OK**- tai $\>$ -painiketta. **Värijärjestelmä** korostetaan.
- 4 Valitse oikea lähetystandardi (**Autom.**, **PAL** tai **SECAM**) \langle/\rangle -painikkeella. Valitse **Äänijärjestelmä** \wedge/\vee -painikkeella. Valitse oikea äänijärjestelmä (**BG**, **I** tai **DK**) \langle/\rangle -painikkeella.
- 5 Valitse **Kaista** \wedge/\vee -painikkeella. Valitse oikea signaalilähde (**VHF/UHF** tai **Kaapeli**) \langle/\rangle -painikkeella.
- 6 Valitse **Kanava** \wedge/\vee -painikkeella ja valitse kanavanumero \langle/\rangle - tai **NUMERO**-painikkeella.
- 7 Valitse **Kanavan numero** \wedge/\vee -painikkeella ja valitse haluamasi kanavan numero painamalla \langle/\rangle - tai **NUMERO**-painiketta. Jos haluat muuttaa kanavien nimiä, valitse **Nimi** \wedge/\vee -painikkeella. Anna uusi kanavan nimi käyttämällä $\wedge/\vee/\langle/\rangle$ -painikkeita ja paina **OK**-painiketta.
- 8 Valitse **Haku** \wedge/\vee -painikkeella ja aloita kanavahaku \langle/\rangle -painikkeella. Nuoli vilkkuu haun aikana.
- 9 Valitse **Hienosäätö** \wedge/\vee -painikkeella ja paina \langle/\rangle -painiketta, kunnes kuvan ja äänen laatu on paras mahdollinen.
- 10 Tallenna valitsemalla **Tallenna** ja paina **OK**-painiketta.

Kanavatilan näyttö

- ▶ C (antennikanavatila): Voit valita kanavia antamalla antennikanavan numeron tässä tilassa.
- ▶ S (kaapelikanavatila): Voit valita kanavia antamalla kaapelikanavan numeron tässä tilassa.

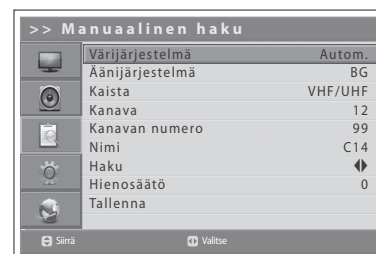
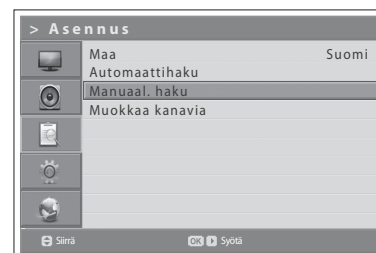

Muokkaa kanavia

Kun kanavien haku on valmis, voit poistaa, ohittaa, siirtää tai lisätä tallennettuja kanavia tai lisätä niitä suosikkikanavien luetteloon.

- 1 Paina **MENU**-painiketta.
- 2 Valitse **Asennus** \wedge/\vee -painikkeella ja paina **OK**- tai $\>$ -painiketta.
- 3 Valitse **Muokkaa kanavia** \wedge/\vee -painikkeella ja paina **OK**- tai $\>$ -painiketta. Esille tulee **Muokkaa kanavia** -valikko.

Kanavien ohittaminen

Kun kanava on valittu ohitettavaksi, voit valita sen vain numeropainikkeilla. **P** \wedge/\vee -painikkeet eivät toimi ohitettujen kanavien kanssa.

- 1 Valitse ohitettava kanava \wedge/\vee -painikkeella ja paina **PUNAISTA** painiketta. (✓) -merkki ilmestyy kanavan nimen viereen. Voit poistaa kanavan ohituksen valitsemalla kanavan, jonka ohituksen haluat poistaa, ja painamalla **PUNAISTA** painiketta.

Kanavien siirtäminen

Voit vaihtaa kanavien paikkaa.

- 1 Valitse siirrettävä kanava \wedge/\vee -painikkeella ja paina **VIHREÄÄ** painiketta. (↕) -merkki ilmestyy kanavan nimen viereen.
- 2 Siirrä valinta uuteen paikkaan \wedge/\vee -painikkeella ja paina **VIHREÄÄ** painiketta. Valittu kanava siirretään uuteen paikkaansa ja muita kanavia siirretään vastaavasti.

Kanavien poistaminen

Voit poistaa kanavia luettelosta.

- 1 Valitse poistettava kanava \wedge/\vee -painikkeella ja paina **KELTAISTA** painiketta. Valittu kanava poistetaan.

Suosikkikanavien lisääminen

Voit lisätä suosikkikanavia suosikkikanavaryhmään.

- 1 Valitse suosikkikanavaryhmään lisättävä kanava \wedge/\vee -painikkeella ja paina **SINISTÄ** painiketta. (F) -merkki ilmestyy kanavan nimen viereen. Voit poistaa suosikkikanavan ryhmästä, valitsemalla suosikkikanavan, jonka haluat poistaa, ja painamalla **SINISTÄ** painiketta.

Painamalla **FAV**-painiketta voit valita järjestyksessä kunkin suosikkikanavan.

HUOMAUTUS

- Ohitettavia kanavia ei voi lisätä suosikkikanaviin.

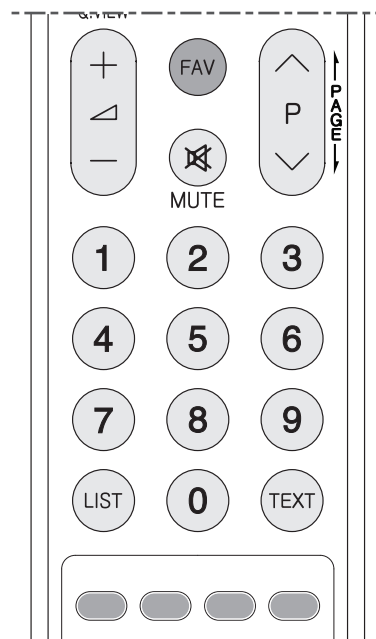
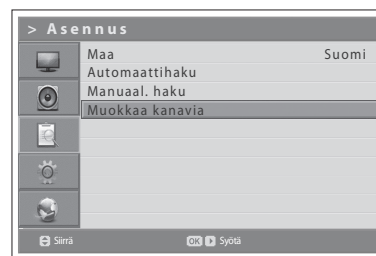

KUVA-ASETUKSET

Kuvatilan valinta

Voit valita kuvatilan, joka parhaiten vastaa katsomisvaatimuksiasi.

- 1 Paina **MENU**-painiketta.
- 2 Valitse **Kuva** \wedge/\vee -painikkeella ja paina **OK**- tai \triangleright -painiketta.
- 3 Valitse haluttu kuvatila \langle/\rangle -painikkeella.
Seuraavat asetukset ovat käytettävissä:
Vakio > **Cinema** > **Urheilu** > **Peli** > **Intelligent sensor** > **Käyttäjä**

HUOMAUTUS

- ▶ Voit valita kuva- ja äänitilan yksinkertaisesti painamalla kaukosäätimen **AV MODE**-painiketta. Vaihda tilaa painamalla uudelleen. (Pois > Cinema > Urheilu > Peli)

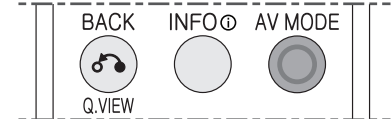

Kuva-asetuksen muuttaminen

Jos kuvatilaksi valitaan **Käyttäjä**, voit säätää kuva-asetukset oman katselutilanteesi ja omien toivomustesi mukaisiksi.

- 1 Paina **MENU**-painiketta.
- 2 Valitse **Kuva** \wedge/\vee -painikkeella ja paina **OK**- tai \triangleright -painiketta.
- 3 Valitse kuvatilaksi **Käyttäjä** \langle/\rangle -painikkeilla.
- 4 Valitse haluttu asetukset \wedge/\vee -painikkeella.
Seuraavat asetukset ovat käytettävissä:
Kirkkaus > **Kontrasti** > **Terävyys** > **Väri** > **T-val. kirkk.** > **Värilämpötila**
■ Värilämpötila: Normaali > Kylmä > Lämmin
- 5 Paina \langle/\rangle painiketta, kunnes asetukset on haluamasi. Voit valita muita asetuksia toistamalla vaiheet 4 - 5.



Kohinanvaimennus

Jos television vastaanottama signaali on heikko, voit vähentää kuvaruudulla näkyvää kohinaa ottamalla käyttöön tämän toiminnon.

- 1 Paina **MENU**-painiketta.
- 2 Valitse **Kuva** \wedge/\vee -painikkeella ja paina **OK**- tai \triangleright -painiketta.
- 3 Valitse **NR** \wedge/\vee -painikkeella.
- 4 Valitse haluttu asetus \langle/\rangle -painikkeella.
Valittavissa ovat seuraavat asetukset.
Matala > Normaali > Korkea > Ei käyt.



Ihonväri

Ihonväri-toiminnolla voit parantaa kuvalaatumia säätämällä väritasapainoa.

- 1 Paina **MENU**-painiketta.
- 2 Valitse **Kuva** \wedge/\vee -painikkeella ja paina **OK**- tai \triangleright -painiketta.
- 3 Valitse **Ihonväri** \wedge/\vee -painikkeella.
- 4 Valitse haluttu ihonväri \langle/\rangle -painikkeella.
Valittavissa ovat seuraavat asetukset.
Ei käyt. > Matala > Normaali > Korkea



ÄÄNIASETUKSET

Äänitehosteiden asettaminen

Voit valita käytettävän äänitehosteen katsoessasi ohjelmalähetystä.

Tehoste-toiminnon avulla voit nauttia parhaasta äänestä ilman erikoissäätöjä, koska televisio asettaa oikeat ääniasetukset ohjelman sisällön perusteella.

- 1 Paina **MENU**-painiketta.
- 2 Valitse **Ääni** \wedge/\vee -painikkeella ja paina **OK**- tai \triangleright -painiketta.
- 3 Valitse **Tehoste** \wedge/\vee -painikkeella ja paina **OK**-painiketta.
- 4 Valitse haluttu äänitehoste \wedge/\vee -painikkeella, jos valitset tehosteeksi **Käyttäjä**. Seuraavat asetukset ovat käytettävissä:
Vakio > Musiikki > Cinema > Urheilu > Peli > Käyttäjä

HUOMAUTUS

- ▶ Voit valita kuva- ja äänitilan yksinkertaisesti painamalla kaukosäätimen **AV MODE**-painiketta. Vaihda tilaa painamalla uudelleen. (Pois > Cinema > Urheilu > Peli)

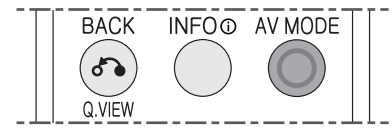
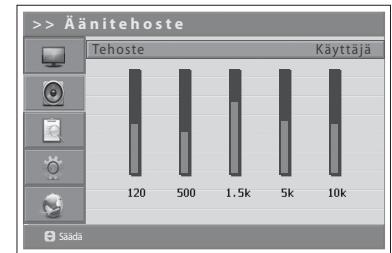
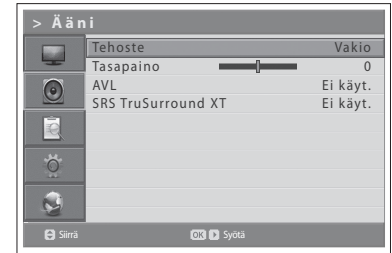

Äänitasapainon asettaminen

Voit säätää oikean ja vasemman kaiuttimen voimakkuutta saadaksesi parhaan stereovaikutelman istuinpaikkasi kannalta.

- 1 Paina **MENU**-painiketta.
- 2 Valitse **Ääni** \wedge/\vee -painikkeella ja paina **OK**- tai \triangleright -painiketta.
- 3 Valitse **Tasapaino** \wedge/\vee -painikkeella.
- 4 Tee muutokset \langle/\rangle -painikkeella.



Äänenvoimakkuuden automaattinen säätäminen

Kullakin lähetyksasemalla on omat signaaliominaisuutensa. Äänenvoimakkuus voi vaihtua, kun vaihdat kanavaa. Tämän toiminnon avulla laite säätää automaattisesti valitun kanavan äänenvoimakkuuden signaalin modulaation mukaan.

- 1 Paina **MENU**-painiketta.
- 2 Valitse **Ääni** \wedge/\vee -painikkeella ja paina **OK**- tai $\>$ -painiketta.
- 3 Valitse **AVL(Automaattinen äänitaso)** \wedge/\vee -painikkeella.
- 4 Valitse **Käytössä/Pois** \langle/\rangle -painikkeella.



TruSurround XT -tilan valitseminen

TruSurround XT on patentoitu SRS-tekniikka, jonka avulla voi soittaa 5.1-monikanavasisältöä kahdella kaiuttimella. TruSurround tarjoaa vakuuttavan, virtuaalisen surround-vaikutelman kahden kaiuttimen järjestelmällä, mukaan lukien television sisäänrakennetut kaiuttimet. Se on täysin yhteensopiva kaikkien monikanavaformaattien kanssa.

- 1 Paina **MENU**-painiketta.
- 2 Valitse **Ääni** \wedge/\vee -painikkeella ja paina **OK**- tai $\>$ -painiketta.
- 3 Valitse **SRS TruSurround XT** \wedge/\vee -painikkeella.
- 4 Valitse **Käytössä/Pois** \langle/\rangle -painikkeella.

HUOMAUTUS

- ▶  on SRS Labs, Inc. -yhtiön tavaramerkki. TruSurround XT -tekniikkaa käytetään SRS Labs, Inc. -yhtiön myöntämällä lisenssillä.



OMINAISUUKSIEN ASETUKSET

Aikatietojen asettaminen

Voit asettaa paikallisen ajan. Jos haluat asettaa ajan automaattista käynnistystä/sammutusta varten, sinun on ensin asetettava paikallinen aika.

Sen hetkisen ajan asettaminen

- 1 Paina **MENU**-painiketta.
- 2 Valitse **Omin.** \wedge/\vee -painikkeella ja paina **OK**- tai **>**-painiketta.
- 3 Valitse **Aika-asetus** \wedge/\vee -painikkeella ja paina **OK**- tai **>**-painiketta.

HUOMAUTUS

- ▶ Televisio asettaa ja päivittää päivän ja ajan automaattisesti, kun etsit onnistuneesti digitaalisia kanavia.

Ajastus-toiminnon käyttö

Voit ajastaa automaattisen käynnistysajan/sammutuksen niin, että televisio käynnistyy tai sammuu automaattisesti ajastamallasi hetkellä.

- 4 Jos haluat asettaa käynnistysajan, valitse **Käynnistysaika** \wedge/\vee -painikkeella ja valitse \langle/\rangle -painikkeella **Käytössä**.
- 5 **Käynnistysaika** otetaan käyttöön. Anna tunnit/minuutit **NUMERO** -painikkeilla. Televisio kytkeytyy päälle automaattisesti asetettuna aikana.
- 6 Jos haluat asettaa virrankatkaisuaian, valitse **Virrank.aika** \wedge/\vee -painikkeella ja valitse \langle/\rangle painikkeella **Käytössä**.
- 7 **Virrank.aika** otetaan käyttöön. Anna tunnit/minuutit **NUMERO** -painikkeilla.

Automaattisen sammutuksen asettaminen

Mikäli signaalia ei ole, on mahdollista katkaista virta televisiosta automaattisesti virrankulutuksen vähentämiseksi.

- 8 Valitse **Aut virrankatk.** \wedge/\vee -painikkeella ja valitse \langle/\rangle painikkeella **Käytössä**. Television virta katkeaa automaattisesti, jos signaalia ei ole viiteen minuuttiin.

Kuvaruutunäytön läpinäkyvyyden säätäminen

Voit määrittää kuvaruutunäytön läpinäkyvyyden.

- 1 Paina **MENU**-painiketta.
- 2 Valitse **Omin.** \wedge/\vee -painikkeella ja paina **OK**- tai **>**-painiketta.
- 3 Valitse **Läpikuult val** \wedge/\vee -painikkeella.
- 4 Valitse haluttu asetus \langle/\rangle -painikkeella.
Seuraavat asetukset ovat käytettävissä:
30 > 50 > 70 > 100 > Pois käyt.

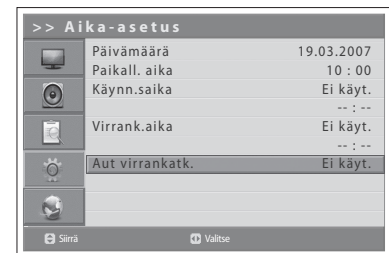
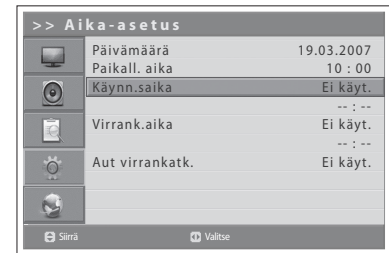

PC-asetus (vain PC-tila)

PC-valikko on käytettävissä vain kun tietokoneen tulosignaali on saatavilla.

- 1 Siirry **INPUT**-painikkeella **PC**-tilaan.
- 2 Valitse **PC** \wedge/\vee -painikkeella ja paina **OK**-painiketta.
- 3 Paina **MENU**-painiketta.
- 4 Valitse **Omin.** \wedge/\vee -painikkeella ja paina **OK**- tai **>**-painiketta.
- 5 Valitse **PC** \wedge/\vee -painikkeella ja paina **OK**- tai **>**-painiketta.

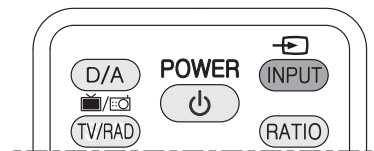

Aut. määrittys

Optimoi näytön automaattisesti. Tätä suositellaan liitettäessä tietokone ensimmäisen kerran

- 1 Valitse **Aut. määrittys** \wedge/\vee -painikkeella ja paina **OK**-painiketta.

Jos kuva ei ole selkeä automaattisen määrittymisen jälkeen, säädä kuvan sijaintia, kelloa tai vaihetta manuaalisesti.

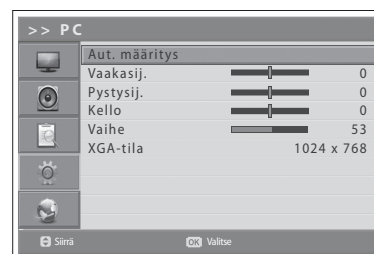

Sijainti

Säätää tietokoneen sisällön sijaintia, jos se ei mahdu televisioruudulle.

- 1 Valitse **Vaakasij./Pystysij** \wedge/\vee -painikkeella.
- 2 Valitse optimaalinen kohdistus \langle/\rangle -painikkeella.

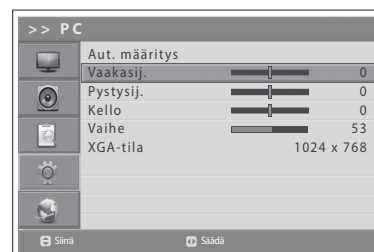

Kello

Säätää näytön pikselien määrän vaakasuorassa suunnassa.

- 1 Valitse **Kello** \wedge/\vee -painikkeella.
- 2 Valitse optimaalinen vaakasuuntainen kohdistus \langle/\rangle -painikkeella.

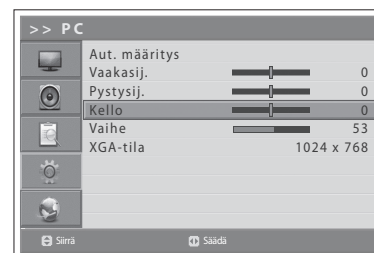

Vaihe

Asettaa näytön kohdistuksen.

- 1 Valitse **Vaihe** \wedge/\vee -painikkeella.
- 2 Valitse optimaalinen kohdistus \langle/\rangle -painikkeella.

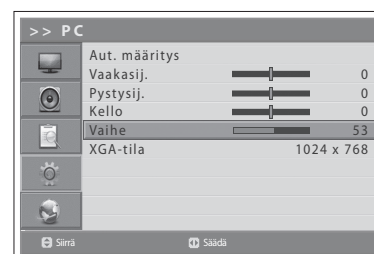

XGA-tila

Normaalia kuvaa katsottaessa valitse XGA-tilan ja tietokoneen tarkkuudeksi sama arvo.

- 1 Valitse **XGA-tila** \wedge/\vee -painikkeella.
- 2 Valitse haluttu tarkkuus.
1024 x 768 > 1280 x 768 > 1360 x 768 > 1366 x 768

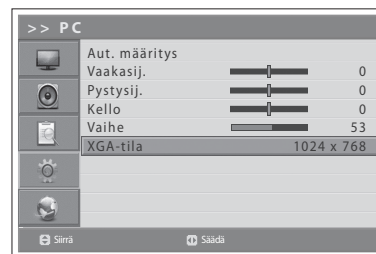

Näytön asetus (vain Component tai HDMI-tila)

Näyttövalikko on käytettävissä vain silloin, kun HDMI (DTV-formaatti: 480p/720p/1080i/1080p) tulosignaali on päällä.

Säätää näytettävän kuvan sijaintia, jos se ei mahdu televisioruudulle.

- 1 Valitse **INPUT**-painikkeella **HDMI1**, **HDMI2** tai **HDMI3**-tila.
- 2 Valitse **HDMI1**, **HDMI2** tai **HDMI3** \wedge/\vee -painikkeella ja paina **OK**-painiketta.
- 3 Paina **MENU**-painiketta.
- 4 Valitse **Omin.** \wedge/\vee -painikkeella ja paina **OK**- tai **>**-painiketta.
- 5 Valitse **Näyttö** \wedge/\vee -painikkeella ja paina **OK**- tai **>**-painiketta.
- 6 Valitse **Vaakasij./Pystysij** \wedge/\vee -painikkeella.
- 7 Valitse optimaalinen kohdistus **</>**-painikkeella.

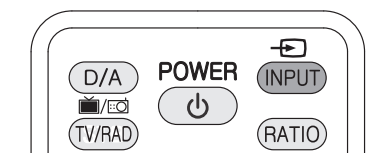

Oletusasetus

Voit asettaa televisioasetukset oletusarvoihin.

VAROITUS

- Muista, että tehdasasetusten palauttamisen jälkeen kaikki tiedot, kuten antennin asetustiedot, kanavaluettelot ja käyttäjän määrittäykset, poistetaan.

Oletusasetus:

- 1 Paina **MENU**-painiketta.
- 2 Valitse **Omin.** \wedge/\vee -painikkeella ja paina **OK**- tai **>**-painiketta.
- 3 Valitse **Oletusasetus** \wedge/\vee -painikkeella ja paina **OK**- tai **>**-painiketta. Tämän jälkeen näytetään vahvistusilmoitus.
- 4 Valitse **Kyllä** ja palauta asetukset tehdasasetuksiin painamalla **OK**-painiketta.
- 5 Oletusasetukset on palautettu.



HUOMAUTUS

- Kun olet palauttanut oletusasetukset, ohjattu alkuasetusten teko käynnistyy muutaman sekunnin kuluttua.

DTV-ASETUS

(Vain Digital-tila)

Tässä kappaleessa kuvataan, kuinka digitaalisille kanaville asetetaan **DTV-asetus**-valikko. Voit asettaa esimerkiksi käyttölukituksen, kanavien muokkauksen, asennusasetukset ja ohjelmistopäivitykset.

HUOMAUTUS

- ▶ **DTV-asetus**-valikko on käytettävissä **Digital TV** tai **Digital TV-C** -tilassa.

Pääset **DTV-asetus**-valikkoon valitsemalla **DTV-asetus** televisiovalikosta ja painamalla **OK** -painiketta ollessasi Digital-tilassa. Helppo pääsy tapahtuu painamalla kaukosäätimen **DTV SETUP** -painiketta.

HUOMAUTUS

- ▶ Tallenna muutokset ja siirry edelliseen valikkoon **BACK**- tai <-painikkeella. Sulje valikko painamalla **DTV SETUP**- tai **EXIT**-painiketta.
- ▶ Voit valita valikkokohteita helposti käyttämällä kunkin valikon numeroa.

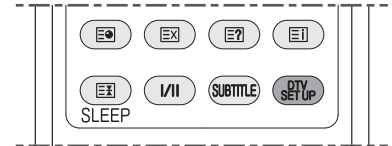
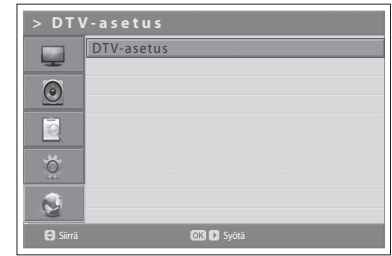

Käyttölukitus

Voit asettaa käyttölukituksen haluamillesi ohjelmille ja katseluajoille. Voit myös muuttaa avauskoodia.

- 1 Paina **DTV SETUP**-painiketta.
- 2 Valitse **Järjestelmän asetukset** \wedge/\vee -painikkeella ja paina **OK**- tai $\>$ -painiketta.
- 3 Valitse **Käyttölukitu** \wedge/\vee -painikkeella ja paina **OK**- tai $\>$ -painiketta.
- 4 Kun sinulta pyydetään avauskoodia, syötä se **NUMERO**-painikkeilla.

HUOMAUTUS

- ▶ Oletusavauskoodi on 0000. Jos olet unohtanut avauskoodin, ota yhteys paikalliseen jälleenmyyjään.

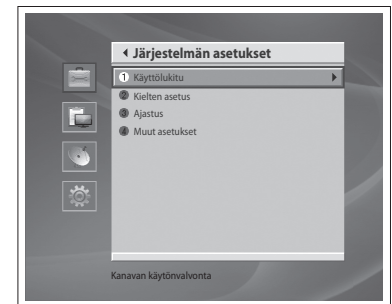

Estoluokitus

Estoluokitus-asetuksen avulla voit estää ohjelmien katselun määrittämäsi ikärajan mukaan.

- 1 Valitse **Estoluokitus** \wedge / \vee -painikkeella ja paina **OK** tai $\>$ -painiketta.
- 2 Valitse haluamasi ikä \wedge / \vee -painikkeella ja paina **OK**-painiketta.
Avaa kaikki Ei ikärajoitusta, kaikki ohjelmat ovat katsottavissa.
7-18 Estää ohjelmat, jotka ovat tarkoitettuja ikäryhmää vanhemmille katsojille.
Lukitse kaikki Ohjelmat estetään ilman ikärajoitusta.

HUOMAUTUS

- ▶ Jos ohjelma on lukittu, sen katsominen edellyttää avauskoodin antamista.
- ▶ Kaikki TV-yhtiöt eivät lähetä estoluokitustietoa.

Avauskoodin muuttaminen

Voit muuttaa nykyistä avauskoodia.

- 1 Valitse **Muuta avauskoodia** \wedge / \vee -painikkeella ja paina **OK**- tai $\>$ -painiketta.
- 2 Syötä **Uusi avauskoodi** **NUMERO**-painikkeilla, valitse **OK** ja paina **OK**-painiketta.
- 3 Vahvista uusi avauskoodi valitsemalla **Vahvista avauskoodi** ja valitse **OK** ja paina **OK**-painiketta.

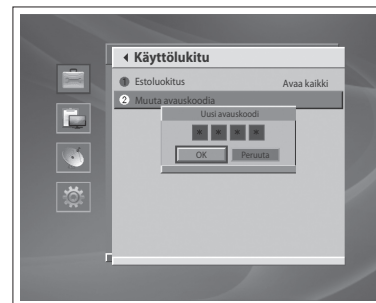
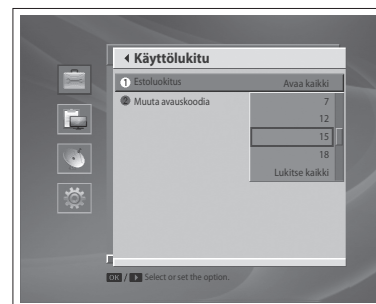

Kielten asetus

- 1 Paina **DTV SETUP**-painiketta.
- 2 Valitse **Järjestelmän asetukset** \wedge/\vee -painikkeella ja paina **OK**- tai \triangleright -painiketta.
- 3 Valitse **Kielten asetus** \wedge/\vee -painikkeella ja paina **OK**- tai \triangleright -painiketta.

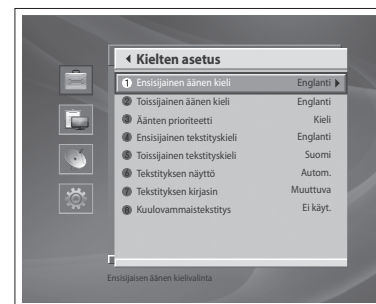

Äänen/tekstityksen kieli

Voit määrittää äänen ja tekstityksen kielen.

- 1 Valitse **Ääni/tekstitys Kieli** \wedge/\vee -painikkeella ja paina **OK**- tai \triangleright -painiketta.
- 2 Valitse kieli \wedge/\vee -painikkeella ja paina **OK**-painiketta.

Äänten prioriteetti

Voit valita äänten prioriteetin.

- 1 Valitse **Äänten prioriteetti** \wedge/\vee -painikkeella.
- 2 Valitse **Kieli** tai **Compressed OK**- tai \triangleright -painikkeella.
Kieli Voit katsoa ohjelmaa valituin kieliasetuksin.
Compressed Toistaa compressed-äänisignaalia kuten Dolby Digital tai DTS.

HUOMAUTUS

- Valitse Compressed, jos vahvistinjärjestelmässäsi on monikanavainen digital audio surround -dekoodaus (Dolby Digital ja/tai DTS).

Tekstityksen näyttö

Voit valita, näytetäänkö tekstitys ruudussa.

- 1 Valitse **Tekstityksen näyttö** \wedge/\vee -painikkeella.
- 2 Valitse **Autom.** tai **Manuaal.** **OK**- tai \triangleright -painikkeella.
Autom. Tekstitys näkyy automaattisesti ennalta määritetyllä kielellä.
Manuaal. Tekstitys näkyy valitulla kielellä, kun valitset tekstityskielen painamalla kauko-ohjaimen **SUBTITLE**-painiketta.

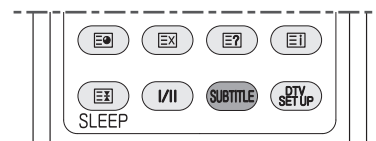

Tekstityksen kirjasin

Voit valita tekstityksen kirjasimen.

- 1 Valitse **Tekstityksen kirjasin** \wedge/\vee -painikkeella.
- 2 Valitse **Muuttuva** tai **Kiinteä OK-** tai \blacktriangleright -painikkeella.
Muuttuva Tekstityksessä käytetään vaakasuuntaisesti muuttuvaa kirjasinlajia.
Kiinteä Tekstityksessä käytetään kiinteää kirjasinlajia.

Kuulovammaistekstitys

Voit valita, näytetäänkö kuulovammaistekstitys ruudussa.

- 1 Valitse **Kuulovammaistekstitys** \wedge/\vee -painikkeella ja paina **OK-** tai \blacktriangleright -painiketta.
- 2 Valitse **Käytössä/Ei käyt. OK-** tai \blacktriangleright -painikkeella.

Ajastus

Voit ajastaa ohjelman katsottavaksi haluamaasi aikaan.

- 1 Paina **DTV SETUP**-painiketta.
- 2 Valitse **Järjestelmän asetukset** \wedge/\vee -painikkeella ja paina **OK-** tai \blacktriangleright -painiketta.
- 3 Valitse **Ajastus** \wedge/\vee -painikkeella ja paina **OK-** tai \blacktriangleright -painiketta.
- 4 Ajastetut ohjelmat näytetään aikajärjestyksessä. Valitse muokattava ohjelma ja paina **OK**-painiketta. Valitse tyhjä tila ja lisää uusi ajastusnäyttö painamalla **OK**-painiketta.

HUOMAUTUS

- \blacktriangleright Jos tarvitset tarkempaa tietoa **Ajastus**, katso **Ajastettujen ohjelmien katsominen** (s. 35).

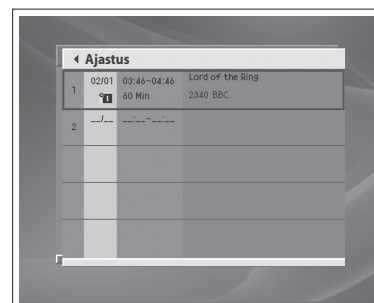

Muut asetukset

- 1 Paina **DTV SETUP**-painiketta.
- 2 Valitse **Järjestelmän asetukset** \wedge/\vee -painikkeella ja paina **OK**- tai $\>$ -painiketta.
- 3 Valitse **Muut asetukset** \wedge/\vee -painikkeella ja paina **OK**- tai $\>$ -painiketta.

Infoikkunan näyttöaika

Voit määrittää ajan, jonka kanavan infoikkuna on näkyvä, kun vaihdat kanavalle.

- 1 Valitse **Infoikkunan näyttöaika** \wedge/\vee -painikkeella ja paina **OK**- tai $\>$ -painiketta.
- 2 Valitse toiminta 1 - 20 sekunnin väliltä \wedge/\vee -painikkeella ja paina **OK**-painiketta.

HUOMAUTUS

- Jos infoikkunan asetus on **Ei käyt.**, se ei tule näkyviin, kun vaihdat kanavaa.

symboli kan.luettelossa

Voit valita, näytetäänkö salaussymboli infoikkunassa ja kanavaluettelossa.

- 1 Valitse **symboli kan.luettelossa** \wedge/\vee -painikkeella.
- 2 Valitse **Käytössä/Ei käyt.** **OK**- tai $\>$ -painikkeella.
Käytössä Salaussymboli näkyy infoikkunassa ja kanavaluettelossa.
Ei käyt. Salaussymboli ei näy infoikkunassa ja kanavaluettelossa.

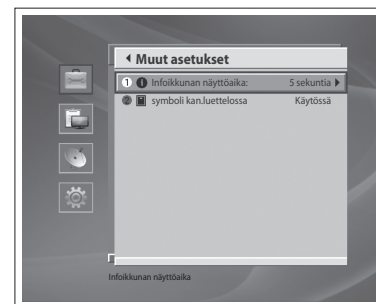

Ohjelmistopäivitys

Ohjelmisto on päivitettävä säännöllisesti television oikeaa toimintaa varten.

OTA (Over the Air)

OTA on lyhenne sanoista **Over-the-Air**, mikä tarkoittaa että ohjelmisto voidaan ladata antennin kautta. Valmistaja varaa oikeuden päättää milloin ja missä yhteydessä julkaisee ohjelmistoja tällä tavalla. Ohjelmistopäivityksen tekeminen antennin kautta edellyttää seuraavassa mainittuja seikkoja:

- 1 Laitteistossa on oltava asianmukainen latausohjelmisto.

Muistutus

- ▶ Jos käytössäsi ei ole normaalia latausohjelmistoa, laitteisto ei ehkä päivity tai se ei toimi ohjelmistopäivityksen jälkeen.
- 2 Valmistaja julkaisee ohjelmiston, jonka voi ladata määrätyn antennijärjestelmän kautta.
- 3 Laitteisto on **virittävä** oikein tämän oppaan sisältämien ohjeiden mukaan.
- 4 Päivitä ohjelmisto, kun vastaanotettavan signaalin laatu on hyvä. Jos vastaanottosignaalin laatu ei sääolojen vuoksi ole tarpeeksi hyvä, tee ohjelmistopäivitys myöhemmin.

Muistutus

- ▶ Varmista, että virta on kytketty ja virtajohto on kiinni pistorasiassa päivityksen aikana. Jos virta katkaistaan ohjelmistopäivityksen aikana, televisiolle voi aiheutua peruuttamattomia vaurioita.
- ▶ Älä irrota signaalijohtoa (koaksiaalikaapelia) ohjelmistopäivityksen aikana. Päivitys saattaa keskeytyä, eikä televisio ehkä toimi oikein.

HUOMAUTUS

- ▶ Ohjelmistopäivityksen aikana ei voi käyttää television muita toimintoja.
- ▶ Päivitys kestää viidestä kymmeneen minuuttiin.
- ▶ Ajastusta ei voi tehdä ohjelmistopäivityksen aikana.

Automaattinen päivitys

Voit asettaa television etsimään ohjelmistopäivityssivun ja päivittämään ohjelmiston automaattisesti.

- 1 Paina **DTV SETUP**-painiketta.
- 2 Valitse **Asennus** \wedge/\vee -painikkeella ja paina **OK**- tai $\>$ -painiketta.
- 3 Valitse **Asennus (DTV-C)** tai **Asennus (DTV-T)** \wedge/\vee -painikkeella ja paina **OK**- tai $\>$ -painiketta.
- 4 Valitse **Ohjelmistopäivitys** \wedge/\vee -painikkeella ja paina **OK**- tai $\>$ -painiketta.
- 5 Valitse **Automaattinen päivitys** \wedge/\vee -painikkeella ja paina **OK**- tai \blacktriangleright -painiketta.
- 6 Laite etsii uutta ohjelmistoa automaattisesti. Valitse **Pysäytä** ja paina **OK**-painiketta, jos haluat lopettaa etsimisen.
- 7 Kun laite havaitsee päivitysohjelmiston, seuraavat tulokset tulevat näkyviin. Jos ohjelmistoa ei löydy automaattisesti, käytä manuaalista päivitystä.
- 8 Valitse **Kyllä** ja aloita päivitys **OK**-painikkeella. Valitse **Ei** ja paina **OK**-painiketta, jos et halua päivittää ohjelmistoa.
- 9 Kun päivitys on valmis, televisio sammuu ja käynnistyy uudelleen automaattisesti.

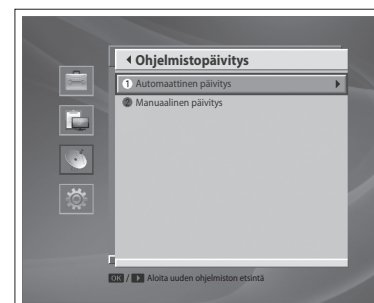
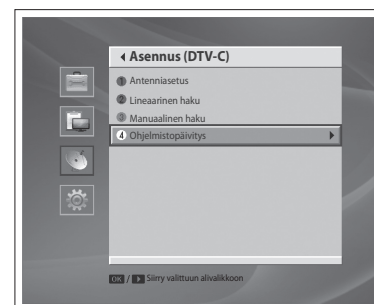
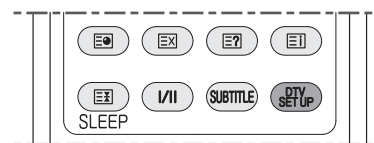

Manuaalinen päivitys (vain Digital TV -tila)

Voit tehdä ohjelmistopäivityksen manuaalisesti, jos sinulla on tarvittavat MUX-tiedot.

- 1 Paina **DTV SETUP**-painiketta.
- 2 Valitse **Asennus** \wedge/\vee -painikkeella ja paina **OK**- tai $\>$ -painiketta.
- 3 Valitse **Asennus (DTV-T)** \wedge/\vee -painikkeella ja paina **OK**- tai $\>$ -painiketta.
- 4 Valitse **Ohjelmistopäivitys** \wedge/\vee -painikkeella ja paina **OK**- tai $\>$ -painiketta.
- 5 Valitse **Manuaalinen päivitys** \wedge/\vee -painikkeella ja paina **OK**- tai $\>$ -painiketta.
- 6 Valitse **Kanava** \wedge/\vee -painikkeella ja paina **OK**- tai $\>$ -painiketta. Valitse kanavanumero \wedge/\vee -painikkeella ja paina **OK**- tai $\>$ -painiketta.
- 7 Valitse **Taajuus** \wedge/\vee -painikkeella ja paina **OK**- tai $\>$ -painiketta. Syötä taajuus **NUMERO**-painikkeilla.
- 8 Valitse **Etsi** ja etsi ohjelmisto painamalla **OK**-painiketta. Uudet ohjelmistot näkyvät. Jos uutta ohjelmistoa ei ole, palaa Manuaalinen päivitys -valikkoon painamalla **OK**-painiketta.
- 9 Valitse **Kyllä** ja aloita päivitys **OK**-painikkeella. Jos haluat palata edelliseen valikkoon, valitse **Ei** ja paina **OK**-painiketta. Laite suorittaa ohjelmistopäivityksen. Odota, kunnes päivitys on valmis.
- 10 Kun päivitys on valmis, televisio sammuu ja käynnistyy uudelleen automaattisesti.

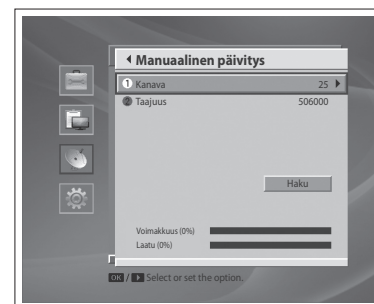
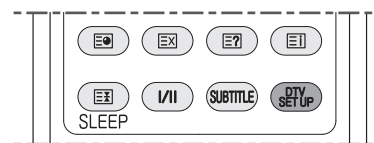

Manuaalinen päivitys (vain Digital TV-C -tila)

Voit tehdä ohjelmistopäivityksen manuaalisesti, jos sinulla on tarvittavat MUX-tiedot.

- 1 Paina **DTV SETUP**-painiketta.
- 2 Valitse **Asennus** \wedge/\vee -painikkeella ja paina **OK**- tai $\>$ -painiketta.
- 3 Valitse **Asennus (DTV-C)** \wedge/\vee -painikkeella ja paina **OK**- tai $\>$ -painiketta.
- 4 Valitse **Ohjelmistopäivitys** \wedge/\vee -painikkeella ja paina **OK**- tai $\>$ -painiketta.
- 5 Valitse **Manuaalinen päivitys** \wedge/\vee -painikkeella ja paina **OK**- tai $\>$ -painiketta.
- 6 Valitse **Taajuus** \wedge/\vee -painikkeella ja paina **OK**- tai $\>$ -painiketta.
Valitse taajuus \wedge/\vee -painikkeella ja paina OK-painiketta.
Kun asetat taajuuden manuaalisesti valitsemalla **Käytt. määr.**, syötä taajuus **NUMERO**-painikkeilla.
- 7 Valitse **Symbolinopeus** \wedge/\vee -painikkeella ja paina **OK**- tai $\>$ -painiketta.
Valitse symbolinopeuden arvo \wedge/\vee -painikkeella ja paina OK-painiketta.
Kun asetat symbolinopeuden manuaalisesti valitsemalla **Käytt. määr.**, syötä symbolinopeuden arvo **NUMERO**-painikkeilla.
- 8 Valitse **Etsi** ja etsi ohjelmisto painamalla **OK**-painiketta. Uudet ohjelmistot näkyvät. Jos uutta ohjelmistoa ei ole, palaa Manuaalinen päivitys -valikkoon painamalla **OK**-painiketta.
- 9 Valitse **Kyllä** ja aloita päivitys **OK**-painikkeella. Jos haluat palata edelliseen valikkoon, valitse **Ei** ja paina **OK**-painiketta. Laite suorittaa ohjelmistopäivityksen. Odota, kunnes päivitys on valmis.
- 10 Kun päivitys on valmis, televisio sammuu ja käynnistyy uudelleen automaattisesti.

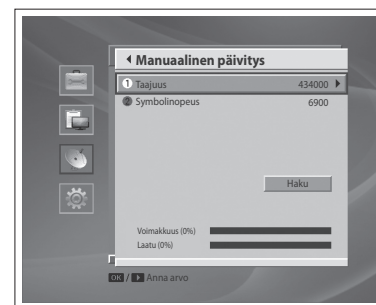
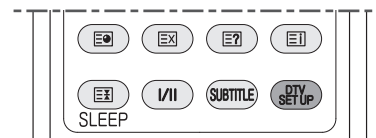

Järjestelmä

Tila

- 1 Paina **DTV SETUP**-painiketta.
- 2 Valitse **Järjestelmä** \wedge/\vee -painikkeella ja paina **OK**- tai **>**-painiketta.
- 3 Valitse **Tila**, **Signaalin tunnistus** tai **CI-moduuli** \wedge/\vee -painikkeella ja paina **OK**- tai **>**-painiketta.

Tila Voit tarkastella järjestelmätietoja.

Signaalin tunnistus Voit tarkastella valitun kanavan vastaanottosignaalin voimakkuutta ja laatua.

CI-moduuli Voit katsoa CI-moduulin tilaa.

HUOMAUTUS

- Common Interface -moduulin tiedot voivat vaihdella riippuen Common Interface -tyypistä.

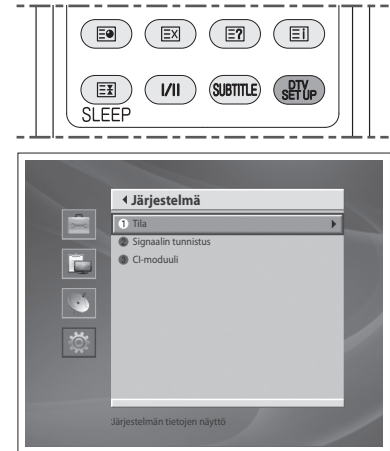

LIITE

Valikkokaavio

Kuva	Tila
	Kirkkaus
	Kontrasti
	Terävyys
	Väri
	T-val. kirkk.
	Väriämpötila
	NR
	Ihonväri
Ääni	Tehoste
	Tasapaino
	AVL
	SRS TruSurround XT
Asennus (Vain analog. tila)	Maa
	Automaattihaku
	Manuaal. haku
	Muokkaa kanavia
Omin.	Kieli
	Aika-asetus
	PC --- (Vain PC-tila)
	Näyttö --- (Vain HDMI-tila)
	Läpikuult val
	Oletusasetus

DTV-asetus (Vain Digital-tila)	Järjestelmän asetus	Käyttölukitu
		Kielten asetus
		Ajastus
		Muut asetukset
	Muokkaa kanavia	Muokkaa kanavaluetteloita
		Muokkaa suosikkikanavia
		Kanavanvaihtotapa
	Asennus	Automaattinen haku
		Lineaarinen haku.... (Vain Digital TV-C -tila)
		Manuaal. haku
		Ohjelmistopäivitys
	Järjestelmä	Tila
		Signaalin tunnistus
		CI-moduuli

Vianmääritys

Televisio ei toimi oikein.	
Kaukosäädin ei toimi	<ul style="list-style-type: none"> - Tarkista, onko television ja kaukosäätimen välissä jokin esine aiheuttamassa häiriön. Varmista, että osoitat kaukosäätimellä suoraan televisiota kohti. - Varmista, että paristot on asennettu oikein päin (+ ja +, - ja -). - Asenna uudet paristot.
Virta katkeaa odottamatta	<ul style="list-style-type: none"> - Onko uniajastin päällä? - Tarkista virranhallinnan asetukset. Onko sähköjälkijännitteessä häiriö?

Kuvatoiminto ei toimi.	
Ei kuvaa eikä ääntä	<ul style="list-style-type: none"> - Tarkista, onko televisio päällä. - Kokeile toista kanavaa. Vika voi olla lähetyksessä. - Onko virtajohto oikein pistorasiassa? - Tarkista antennin suuntaus ja/tai sijaintipaikka. - Tarkista sähköpistorasia liittämällä toinen televisio samaan pistorasiaan.
Kuva ilmestyy hitaasti päälle kytkemisen jälkeen	<ul style="list-style-type: none"> - Tämä on normaalia, kuva vaimennetaan television käynnistymisen ajaksi. Ota yhteys huoltopalveluun, jos kuva ei ole ilmestynyt viiden minuutin jälkeen.
Ei väriä tai väri on huono tai kuva on huono	<ul style="list-style-type: none"> - Säädä Väri valikossa. - Pidä riittävä etäisyys television ja videonauhurin välillä. - Kokeile toista kanavaa. Vika voi olla lähetyksessä. - Onko videokaapelit asennettu oikein? - Aktivoi jokin toiminto kuvan kirkkauden palauttamiseksi.
Vaakasuoria/pystysuoria palkkeja tai kuva värisee	<ul style="list-style-type: none"> - Tarkista paikallinen häiriö kuten sähköinen kodinkone tai sähkötyökalu.
Heikko vastaanotto joillain kanavilla	<ul style="list-style-type: none"> - Asemalla tai kaapelikanavalla on ongelmia, vaihda toiselle asemalle. - Aseman signaali on heikko, vaihda antennin sijaintia vastaanottaaksesi heikompia asemia. - Tarkista mahdollisten häiriöiden lähteet.
Viivoja tai raitoja kuvissa	<ul style="list-style-type: none"> - Tarkista antenni (Vaihda antennin sijaintia).
Ei kuvaa HDMI-liitäntää käytettäessä	<ul style="list-style-type: none"> - Tarkista, että HDMI-kaapelin versio on vähintään 1.3. - Jos HDMI-kaapeli ei tue HDMI-versiota 1.3, saattaa seurauksena olla kuvan välkkymistä tai se voi puuttua kokonaan. Tässä tapauksessa käytä uusimpia kaapeleita, jotka tukevat HDMI-versiota 1.3.

Äänitoiminto ei toimi.	
Kuva OK, ei ääntä	<ul style="list-style-type: none"> - Paina  + tai - -painikkeesta. - Ääni mykistetty? Paina MUTE-painiketta. - Kokeile toista kanavaa. Vika voi olla lähetyksessä. - Onko äänikaapelit asennettu oikein?
Ei ääntä yhdestä kaiuttimesta	<ul style="list-style-type: none"> - Säädä Tasapaino valikossa.
Epätavallinen ääni television sisältä	<ul style="list-style-type: none"> - Ilmankosteuden tai lämpötilan muutos saattaa aiheuttaa epätavallista ääntä, kun televisio kytketään päälle tai pois päältä, eikä tarkoita vikaa televisiossa.
Ei ääntä HDMI- tai USB-liitäntää käytettäessä	<ul style="list-style-type: none"> - Tarkista, että HDMI-kaapelin versio on vähintään 1.3. - Tarkista, että USB-kaapelin versio on vähintään 2.0. <p style="text-align: right;">*Tämä ominaisuus ei ole käytettävissä kaikissa malleissa.</p>

PC-tilassa on ongelma. (Vain PC-tilassa soveltuva)	
Signaali on rajojen ulkopuolella (väärä muoto)	<ul style="list-style-type: none"> - Säädä tarkkuutta, vaakataajuutta tai pystytaajuutta. - Tarkista tulolähde.
Pystypalkki tai -raitat taustassa ja vaakasuoria kohinaa ja virheellinen sijainti	<ul style="list-style-type: none"> - Suorita automaattinen määrittäminen tai säädä kelloa, vaihetta tai vaaka-/pystysijaintia. (Valinnainen)
Kuvaruudun väri on epästabiili tai yksivärinen	<ul style="list-style-type: none"> - Tarkista signaalikaapeli. - Asenna PC-videokortti uudelleen.

Hoito

Ennenaikainen vikaantuminen on estettävissä. Huolellinen ja säännöllinen puhdistus voi pidentää uuden televisiosi käyttöikää.

Muistutus: Muista katkaista virta ja irrottaa virtajohto ennen kuin teet mitään puhdistustoimenpiteitä.

Kuvaruudun puhdistus

- 1 Hyvä tapa pitää kuvaruutu puhtaana pölystä jonkin aikaa on kastella pehmeä liina haaleaan veteen, johon on sekoitettu hieman pyykinhuuhteluainetta tai astianpesuainetta. Purista liina lähes kuivaksi ja pyyhi sen jälkeen sillä kuvaruutu.
- 2 Varmista, ettei kuvaruudulle ole jäänyt vettä. Anna kaiken veden tai kosteuden haihtua ennen virran kytkemistä.

Rungon puhdistus

- Poista lika ja pöly pyyhkimällä runko pehmeällä, kuivalla, nukkaamattomalla liinalla.
- Älä käytä märkää liinaa.

Pitkä poissaolo

TÄRKEÄ HUOMAUTUS

- Jos olet jättämässä television pitkäksi aikaa käyttämättä (esimerkiksi loman ajaksi), irrota verkkojohto estääksesi mahdolliset salaman tai virtapiikin aiheuttamat vahingot.

Tuotteen tekniset tiedot

MALLIT		32LG53**	37LG53**	42LG53**
		32LG5300-ZB	37LG5300-ZB	42LG5300-ZB
Mitat (L x K x S)	jalustalla	813,8 x 598,8 x 231,9 mm	936,4 x 685,4 x 294,0 mm	1034,0 x 735 x 294 mm
	ilman jalustaa	813,8 x 540,4 x 78,9 mm	936,4 x 612,8 x 88,0 mm	1034,0 x 663,0 x 92,0 mm
Paino	jalustalla	12,7kg	18,3kg	21,4kg
	ilman jalustaa	11,2kg	15,7kg	18,7kg
Virtavaatimukset		AC 100 - 240 V~ 50/60 Hz	AC 100 - 240 V~ 50/60 Hz	AC 100 - 240 V~ 50/60 Hz
Virrankulutus		1,2 A 120 W	1,8 A 175 W	2,3 A 230 W
Televisiojärjestelmä Kanava-alueet Ulkoisen antennin impedanssi		PAL/SECAM B/G/D/K, PAL I/II, VHF: E2 - E12, UHF: E21 - E69, CATV: S1 - S20, HYPER: S21 - S47 75 Ω		
Ympäristön olosuhteet	Käyttölämpötila Käyttötilan ilmankosteus	0 - 40 °C Alle 80 %		

LG Electronics Inc.