

# ТЕЛЕВИЗОР С ТЕЧНОКРИСТАЛЕН ДИСПЛЕЙ | ТЕЛЕВИЗОР С ПЛАЗМЕН ДИСПЛЕЙ

## Ръководство за експлоатация

### МОДЕЛИ ТЕЛЕВИЗОРИ С ТЕЧНОКРИСТАЛЕН ДИСПЛЕЙ

32LT7\*  
37LT7\*  
42LT7\*

### МОДЕЛИ ТЕЛЕВИЗОРИ С ПЛАЗМЕН ДИСПЛЕЙ

42PT8\*  
50PT8\*

Моля, прочетете внимателно това ръководство, преди да включите телевизора.

Запазете го за справка.

Запишете номера на модела и серийния номер на телевизора.

Вижте надписа върху задното капаче и го съобщете на продавача, когато ви потърбва сервис.



# ПРИНАДЛЕЖНОСТИ

Уверете се, че следните принадлежности са приложени към вашия телевизор. Ако някоя от тях липсва, моля, обърнете се към продавача, при когото сте закупили продукта.

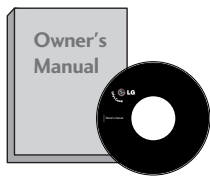

Ръководство за експлоатация



Захранващ кабел

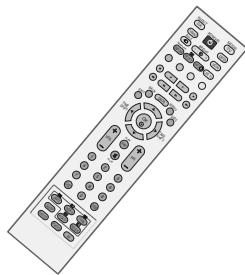

Дистанционно управление

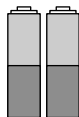

батерии



## Кърпа за чистене

Почистете екрана с кърпата.  
Тази характеристика не се предлага за всички модели.

Ако има петно или отпечатъци от пръсти на външната част, почистете внимателно петното само с почистващите кърпички за външната част на продукта.

Не търкайте силно, когато отстранявате петното. Внимавайте, тъй като излишната сила може да причини надраскване или обезцветяване.

## МОДЕЛИ ТЕЛЕВИЗОРИ С ТЕЧНОКРИСТАЛЕН ДИСПЛЕЙ



Организатор на кабели

Само за 32/37LT7\*



4 бр. болтове за монтаж на стойката  
Вижте стр. 9

Само за 32/37LT7\*



1-Винт  
Вижте стр. 9

# СЪДЪРЖАНИЕ

## ПРИНАДЛЕЖНОСТИ ..... 1

### ПОДГОТОВКА

Начално меню.....	4
ОРГАНИ ЗА УПРАВЛЕНИЕ НА ЛИЦЕВИЯ ПАНЕЛ...	5
ИНФОРМАЦИЯ НА ЗАДНИЯ ПАНЕЛ.....	7
МОНТАЖ НА СТОЙКА .....	9
РАЗПОЛАГАНЕ НА ТЕЛЕВИЗОРА НА ПОС ТАВКА (само 32/37LT7*) .....	9
ЗАКАЧВАНЕ НА ТЕЛЕВИЗОРА НА СТЕНА .....	10
ЗАДЕН КАПАК ЗА ПОДРЕЖДАНЕ НА КАБЕЛИТЕ ..	11
Монтаж на настолната стойка.....	13
Стенен монтаж: Хоризонтално поставяне.....	13
Свързване на антена.....	14

### НАСТРОЙКА НА ВЪНШНО ОБОРУДВАНЕ

НАСТРОЙКА НА HD ПРИЕМНИК .....	15
Настройка на DVD.....	17
ПОСТАВЯНЕ НА СИ МОДУЛ.....	19
Настройка на видеокасетофона.....	20
НАСТРОЙКА НА ИЗХОД ЗА ЦИФРОВО АУДИО ..	22
НАСТРОЙКА НА ДРУГ АУДИО/ВИДЕО ИЗТОЧНИК..	23
Настройка за компютър .....	24
- Настройка на екрана за режим РС.....	27

### ГЛЕДАНЕ НА ТЕЛЕВИЗИЯ / УПРАВЛЕНИЕ НА ПРОГРАМИТЕ

Функции на бутоните на дистанционното управление .	31
ВКЛЮЧВАНЕ НА ТЕЛЕВИЗОРА .....	33
Избор на програма .....	34
Регулиране силата на звука .....	34
Избор и регулиране на екранни менюта .....	35
Автоматична настройка на програмите (В ЦИФРОВ РЕЖИМ) .....	36
Ръчна настройка на програмите (В ЦИФРОВ РЕЖИМ)..	37

Фина настройка (В ЦИФРОВ РЕЖИМ) .....	38
5V ANTENNA POWER (5V АНТЕННО ЗАХРАНВАНЕ) (САМО В ЦИФРОВ РЕЖИМ).....	40
BOOSTER (САМО В ЦИФРОВ РЕЖИМ) .....	40
SOFTWARE UPDATE (АКТУАЛИЗАЦИЯ НА С ОФТУЕРА) (САМО В ЦИФРОВ РЕЖИМ) .....	41
DIAGNOSTICS (ДИАГНОСТИКА) (САМО В ЦИФРОВ РЕЖИМ).....	42
ИНФОРМАЦИЯ ЗА СИ [ОБЩ ИНТЕРФЕЙС] (САМО В ЦИФРОВ РЕЖИМ).....	43
Автоматична настройка на програмите(В АНАЛОГОВ РЕЖИМ) .....	44
Ръчна настройка на програмите(В АНАЛОГОВ РЕЖИМ) .....	45
Фина настройка (В АНАЛОГОВ РЕЖИМ) .....	46
Задаване на име на канал (В АНАЛОГОВ РЕЖИМ) ..	46
Промяна на програма(В АНАЛОГОВ РЕЖИМ) ....	47
Програмна схема.....	49
INPUT LABEL (ЕТИКЕТ НА ВХОДА) .....	50
SIMPLINK .....	51

### DVR(Цифров видеорекодер)

Режим TimeShift (Изместване на времето) (Пауза и повторно изпълнение при живо предаване) .....	53
instant Recording (Мигновено записване) ..	56
<b>Ръчно записване</b> .....	59
Списък със записани телевизионни програми. ....	60
Schedule List (Списък планирани).....	64
Record Quality (Качество на запис).....	65
форматирането на твърдия диск.....	66

### EPG (ЕЛЕКТРОНЕН УКАЗАТЕЛ НА ПРОГРАМИТЕ)(В ЦИФРОВ РЕЖИМ)

Включване/изключване на EPG.....	67
Избор на програма.....	67
Функция на бутоните в режим на указател NOW/NEXT .....	67
Функция на бутоните в режим "8-дневен указател" .....	68
Функция на бутоните в режим на смяна на датата .....	69
Функция на бутоните в полето за разширено описание.....	69
<b>Изскачаш прозорец на запис</b> .....	70
<b>Изскачаш прозорец при съвпадение</b> .....	70

**УПРАВЛЕНИЕ НА КАРТИНАТА**

УПРАВЛЕНИЕ НА РАЗМЕРА НА КАРТИНАТА (С ЪОТНОШЕНИЕ).....	71
ПРЕДВАРИТЕЛНО ЗАДАДЕНИ НАСТРОЙКИ НА КАРТИНАТА	
- Зададен режим на картината.....	73
- Автоматично управление на цвятния тон (Топъл/Средна/студен) .....	74
РЪЧНА НАСТРОЙКА НА КАРТИНАТА	
- Режим на картината - опция на потребителя...75	
- Цветови тон - Опция на потребителя .....	76
XD- ТЕХНОЛОГИЯ ЗА ПОДОБРЯВАНЕ НА КАРТИНАТА .....	77
XD демо.....	78
РАЗШИРЕНИ НАСТРОЙКИ – КИНО.....	79
РАЗШИРЕНИ НАСТРОЙКИ – НИВО НА ЧЕРНОТО (ТЪМНИНАТА) .....	80
НУЛИРАНЕ НА КАРТИНАТА.....	81
Метод ISM (Image Sticking Minimization - Свеждане до минимум на постоянни изображения).....	82
РЕЖИМ НА КАРТИНАТА С НИСКО ПОТРЕБЛЕНИЕ	83

**УПРАВЛЕНИЕ НА ЗВУКА И ЕЗИКА**

АВТОМАТИЧЕН ИЗРАВНИТЕЛ НА ЗВУКА.....	84
ЗАДАДЕНИ НАСТРОЙКИ НА ЗВУКА - РЕЖИМ НА ЗВУКА	85
РЕГУЛИРАНЕ НА НАСТРОЙКИТЕ НА ЗВУКА – РЕЖИМ НА ПОТРЕБИТЕЛЯ.....	86
БАЛАНС .....	87
НАСТРОЙКА НА ВКЛЮЧВАНЕ/ИЗКЛЮЧВАНЕ НА ВИСОКОГОВОРИТЕЛИТЕ НА ТЕЛЕВИЗОРА .....	88
ИЗБИРАНЕ НА ИЗХОД НА ЦИФРОВО АУДИО..	89
I/II	
- Стерео/двойно приемане (Само в аналогов режим) .....	90
- NICAM приемане (Само в аналогов режим). 91	
- Избор на изходящия звуков сигнал .....	91
Език на екранното меню/ Избор на държава....	92
ИЗБОР НА ЕЗИК (САМО В ЦИФРОВ РЕЖИМ)...	93

**НАСТРОЙКА НА ВРЕМЕТО**

Настройка на часовника .....	94
НАСТРОЙКА НА АВТОМАТИЧНО ВКЛЮЧВАНЕ/ИЗКЛЮЧВАНЕ НА ТАЙМЕРА .....	95
НАСТРОЙКА НА АВТОМАТИЧНО ИЗКЛЮЧВАНЕ..	96
НАСТРОЙКА НА ЧАСОВА ЗОНА.....	97
НАСТРОЙКА НА ТАЙМЕРА ЗА СЪН .....	97

**РОДИТЕЛСКИ КОНТРОЛ/КАТЕГОРИИ**

ЗАДАВАНЕ НА ПАРОЛА И СИСТЕМА НА ЗАКЛЮЧВАНЕ.....	98
РОДИТЕЛСКИ КОНТРОЛ .....	99

**Телетекст**

Включване/изключване.....	100
Телетекст SIMPLE.....	100
TOP текст (Тази характеристика не се предлага за всички страни).....	100
FASTEXT .....	101
Специални функции на телетекста.....	101

**ЦИФРОВ ТЕЛТЕКСТ**

ТЕЛТЕКСТ В РАМКИТЕ НА ЦИФРОВА УСЛУГА	102
ТЕЛТЕКСТ В ЦИФРОВА УСЛУГА .....	102

**ПРИЛОЖЕНИЕ**

ОТСТРАНЯВАНЕ НА НЕИЗПРАВНОСТИ.....	103
ТЕХНИЧЕСКО ОБСЛУЖВАНЕ .....	105
Спецификация на продукта .....	106
ПРОГРАМИРАНЕ НА ДИСТАНЦИОННОТО УПРАВЛЕНИЕ .....	107
Кодове IR.....	109
Настройка на външно управляващо устройство..	111

# ПОДГОТОВКА

## Начално меню

Това меню е ръководство за съдържанието.

От началното меню влизате в Recorded list of DVR (записан списък от DVR), Manual Rec (ръчно записване), Scheduled List (списък планирани) или TV Menu (меню TV).

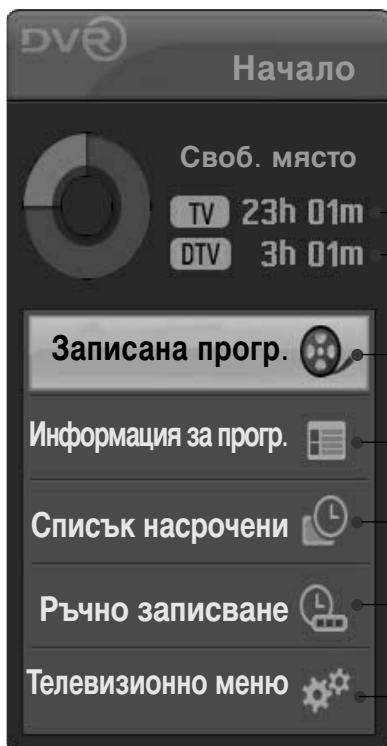
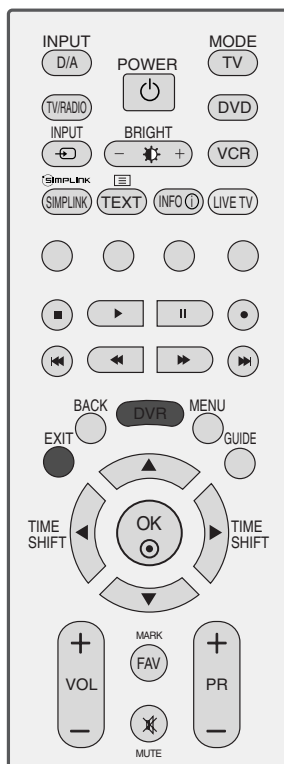

Показва оставащото време за запис при аналогов вход (аналогова телевизия, AV1, AV2, AV3)

Показва оставащото време за запис само за DTV вход.

DVR  
▶ p.53

EPG  
▶ p.67

TV Menu  
▶ p.35

## ОРГАНИ ЗА УПРАВЛЕНИЕ НА ЛИЦЕВИЯ ПАНЕЛ

- Това е опростено изображение на предния панел. Показаното тук може да се различава донякъде от вашия телевизор.
- Ако върху вашия уред има поставено предпазно фолио, отстранете фолиото и след това избършете уреда с кърпа за почистване.

### МОДЕЛИ ТЕЛЕВИЗОРИ С ПЛАЗМЕН ДИСПЛЕЙ

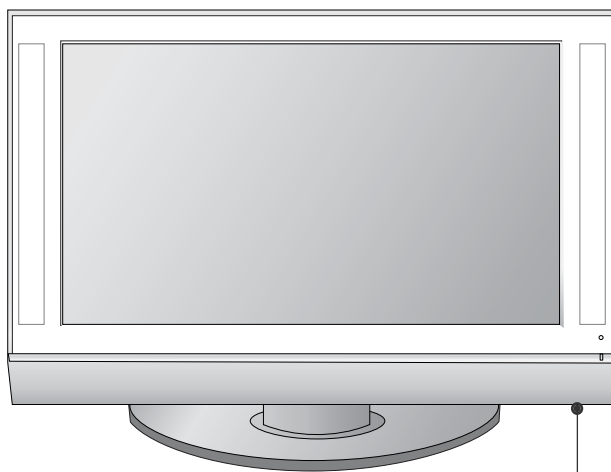

# ПОДГОТОВКА

## МОДЕЛИ ТЕЛЕВИЗОРИ С ТЕЧНОКРИСТАЛЕН ДИСПЛЕЙ

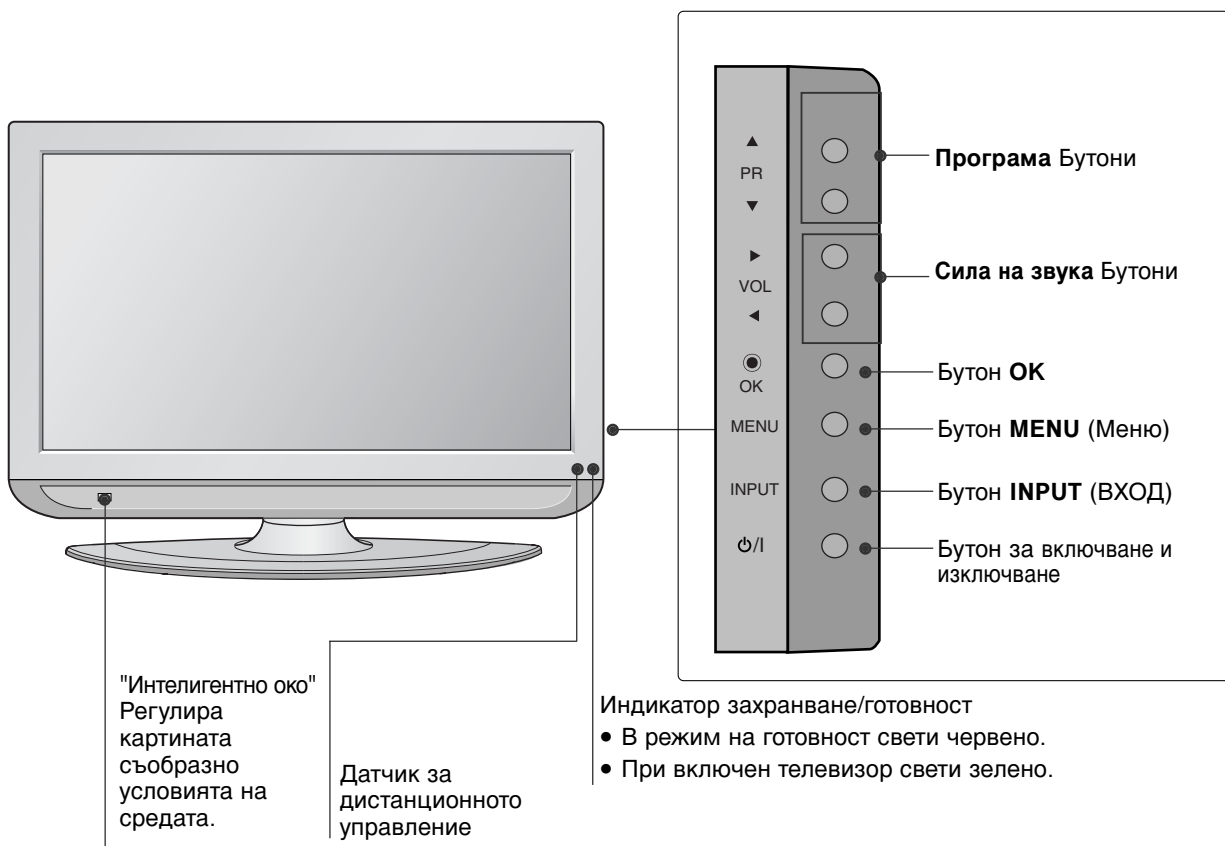



# ИНФОРМАЦИЯ НА ЗАДНИЯ ПАНЕЛ

- Това е опростено представяне на задното табло. Показаното тук може да се различава донякъде от вашия телевизор.

## МОДЕЛИ ТЕЛЕВИЗОРИ С ПЛАЗМЕН ДИСПЛЕЙ

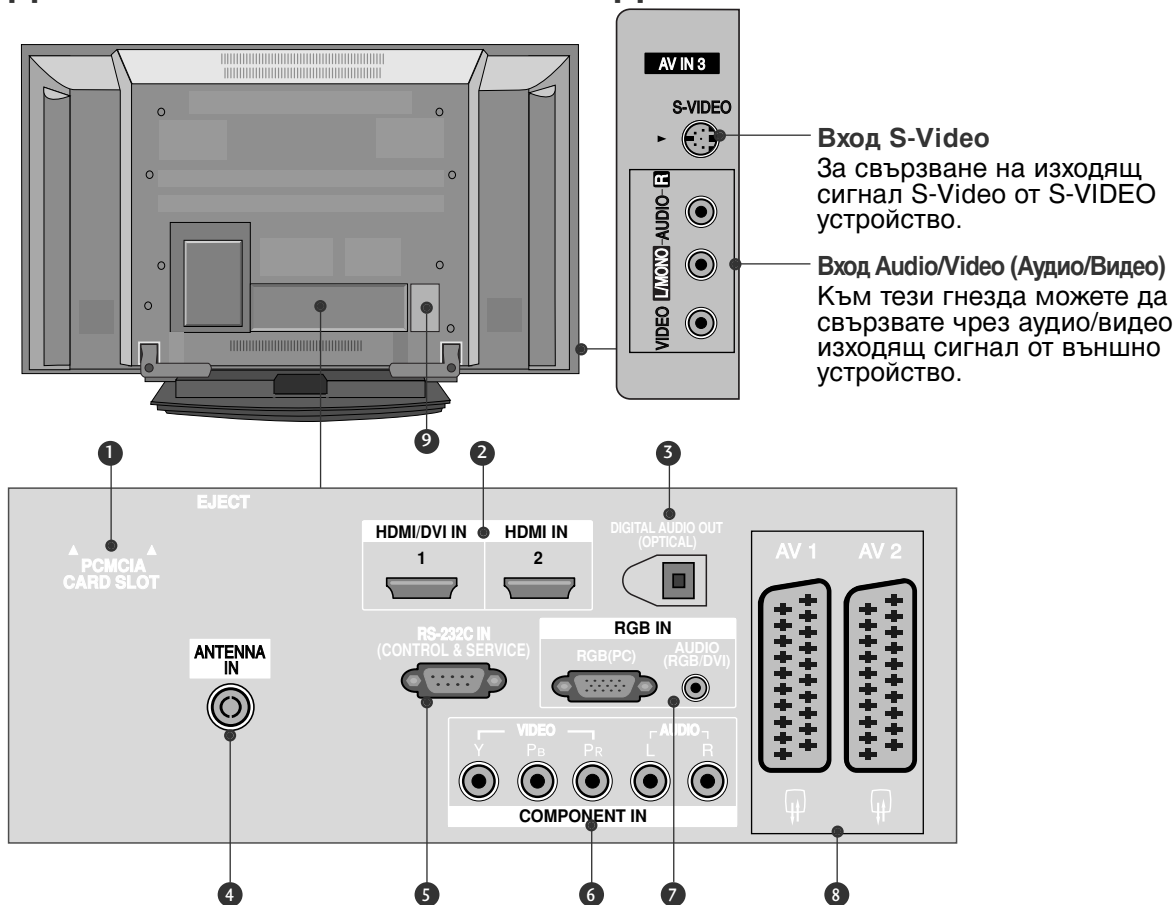

- 1** Слот за карта PCMCIA (Personal Computer Memory Card International Association). (Тази функция не е налична за всички страни.)
- 2** HDMI (Интерфейс за медия с висока разделителна способност) Свържете HDMI сигнал към HDMI IN. Или DVI (VIDEO) сигнал към порта HDMI/DVI с кабел от DVI към HDMI.
- 3** DIGITAL AUDIO OUT (OPTICAL) Свързване на цифрово аудио от различни типове апаратура. Забележка: В режим на готовност тези портове не работят.
- 4** Вход за антена Свържете ефирните сигнали към това гнездо.
- 5** RS-232C ВХОДЕН (КОНТРОЛ/СЕРВИЗ) ПОРТ Свържете серийния порт на управляващото

устройство към RS-232C конектора на телевизора.

- 6** Вход за Компонентно видео Към тези гнезда можете да свържете устройство с компонентен аудио/видео сигнал.
- 7** Аудио вход RGB/DVI Свържете изхода на монитора от PC/DTV (само аудио) към съответния входен порт.
- 8** Гнездо Euro Scart (AV1/AV2) Към тези гнезда можете да свързвате чрез Scart входящ или изходящ сигнал към външно устройство.
- 9** Гнездо за кабел за електрозахранване Този телевизор работи с променлив ток. Напрежението е указано на страницата със спецификацията. Никога не се опитвайте да използвате телевизора със захранване с постоянен ток.

# ПОДГОТОВКА

## МОДЕЛИ ТЕЛЕВИЗОРИ С ТЕЧНОКРИСТАЛЕН ДИСПЛЕЙ

32LT7\*

37LT7\*  
42LT7\*

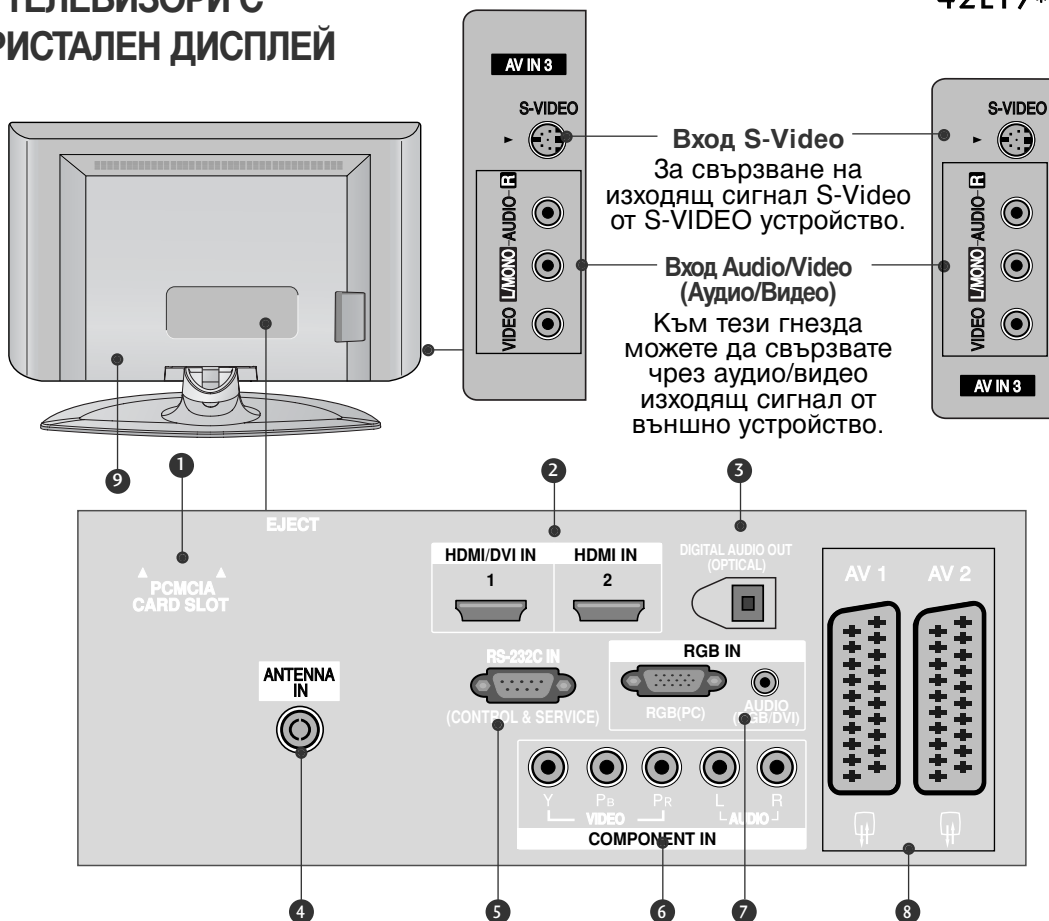

**Вход S-Video**

За свързване на изходящ сигнал S-Video от S-VIDEO устройство.

**Вход Audio/Video (Аудио/Видео)**

Към тези гнезда можете да свързвате чрез аудио/видео изходящ сигнал от външно устройство.

**1** Слот за карта PCMCIA (Personal Computer Memory Card International Association). (Тази функция не е налична за всички страни.)

**2** HDMI (Интерфейс за медия с висока разделителна способност) Свържете HDMI сигнал към HDMI IN. Или DVI (VIDEO) сигнал към порта HDMI/DVI с кабел от DVI към HDMI.

**3** DIGITAL AUDIO OUT (OPTICAL) Свързване на цифрово аудио от различни типове апаратура. Забележка: В режим на готовност тези портове не работят.

**4** Вход за антена Свържете ефирните сигнали към това гнездо.

**5** RS-232C ВХОДЕН (КОНТРОЛ/СЕРВИЗ) ПОРТ Свържете серийния порт на управляващото

устройство към RS-232C конектора на телевизора.

**6** Вход за Компонентно видео Към тези гнезда можете да свържете устройство с компонентен аудио/видео сигнал.

**7** Аудио вход RGB/DVI Свържете изхода на монитора от PC/DTV (само аудио) към съответния входен порт.

**8** Гнездо Euro Scart (AV1/AV2) Към тези гнезда можете да свързвате чрез Scart входящ или изходящ сигнал към външно устройство.

**9** Гнездо за кабел за електрозахранване Този телевизор работи с променлив ток. Напрежението е указано на страницата със спецификацията. Никога не се опитвайте да използвате телевизора със захранване с постоянен ток.

## МОНТАЖ НА СТОЙКА (само 32/37LT7\*)

- 1** Поставете внимателно телевизора с екрана надолу върху мека повърхност, която ще запази телевизора и екрана от повреда.

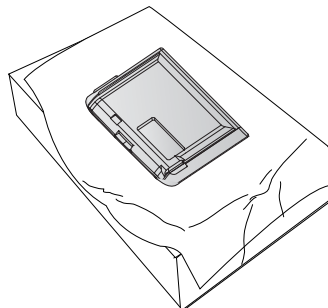

- 2** Сглобете стойката на уреда с уреда, както е показано.

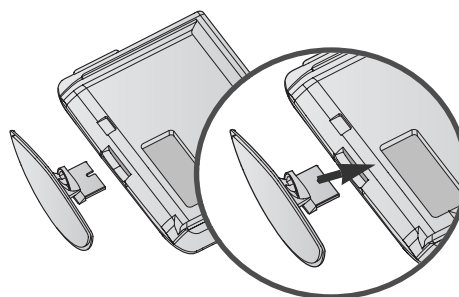

- 3** Затегнете добре 4-те болта на гърба на телевизора в предвидените отвори.

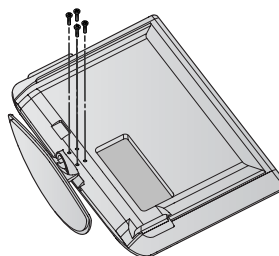

## РАЗПОЛАГАНЕ НА ТЕЛЕВИЗОРА НА ПОСТАВКА (само 32/37LT7\*)

Телевизорът трябва да се разполага на поставка така, че да не може да се тегли в посока напред/назад, което потенциално причинява нарушаване или повреда на изделието. Да се използва само прикаченият винт.

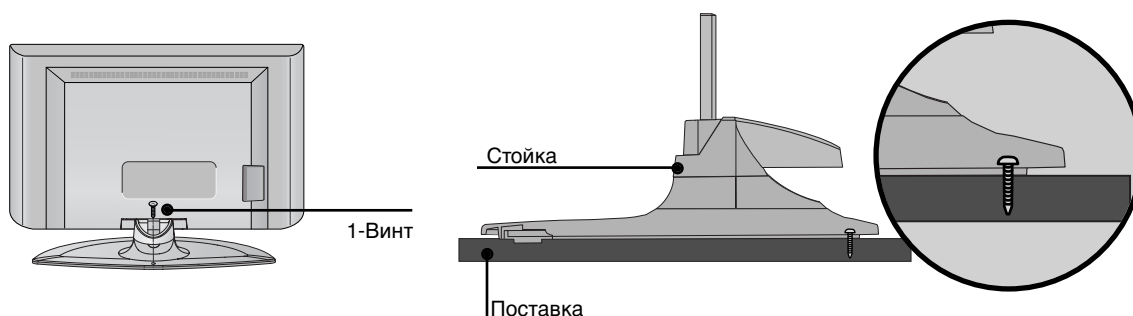

### ! ПРЕДУПРЕЖДЕНИЕ

- ▶ За да предотвратите падане на телевизора, той трябва да бъде здраво закрепен към пода/стената според указанията за монтаж. Накланяне, клатене или люлеене на уреда може да предизвика нараняване.

# ПОДГОТОВКА

## ИНСТАЛИРАЙТЕ ГО ВНИМАТЕЛНО, ТАКА ЧЕ ДА НЯМА ВЪЗМОЖНОСТ ЗА ПАДАНЕ.

(Тази характеристика не се предлага за всички модели.)

- Инсталирайте го в близост до стена, така че уредът да не падне, ако бъде бутнат назад.
- В инструкциите по-долу е даден по-безопасен начин за инсталиране на уреда, който се състои в закрепване за стената, така че уредът да не падне, ако бъде бутнат в посока назад. Така ще се предотврати и падането на уреда напред, което може да доведе до нараняване на хора. Така ще се избегне и повреда на уреда при евентуално падане. Погрижете се да няма възможност деца да се качват върху уреда или да увисват на него.

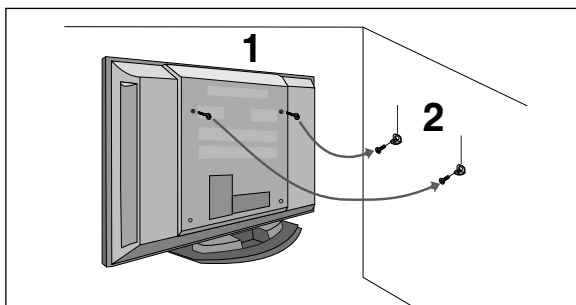

или

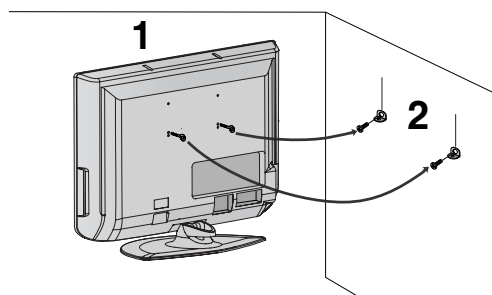

- 1** Използвайте болтовете с ухо или конзолите/болтовете за телевизора, за да закрепите уреда към стената, както е показано на илюстрацията.  
(Ако при вашия апарат има болтове поставени на местата на болтовете с ухо преди да са поставени болтовете с ухо, развийте ги.)  
\* Пъхнете болтовете с ухо или конзолите/болтовете за телевизора и ги затегнете здраво в горните дупки.
- 2** Закрепете стенните конзоли с болтовете за стената (не са приложени като част от изделието, трябва да се купят отделно). Трябва да нагласите височината съобразно конзолата, монтирана на стената.

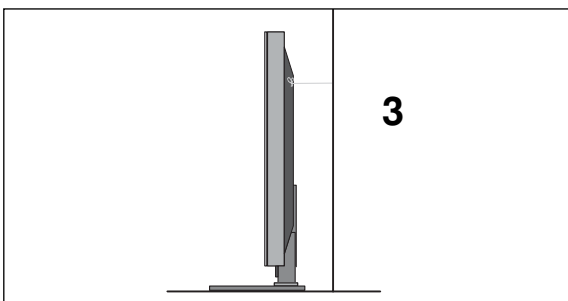

- 3** Използвайте здраво въже (не е приложено като част от изделието, трябва да се купи отделно), за да вържете уреда. По-безопасно е да вържете въжетото по такъв начин, че да застане хоризонтално между стената и уреда.

### ! БЕЛЕЖКА

- ▶ Когато премествате уреда на друго място, първо откачете въжетата.
- ▶ Използвайте поставка за апаратура или шкаф, които са достатъчно големи и здрави, за да издържат размера и теглото на продукта.
- ▶ За да използвате уреда безопасно, се погрижете теглото, което може да издържа конзолата, да е същото, както теглото на уреда.

# ЗАДЕН КАПАК ЗА ПОДРЕЖДАНЕ НА КАБЕЛИТЕ

## МОДЕЛИ ТЕЛЕВИЗОРИ С ПЛАЗМЕН ДИСПЛЕЙ

- 1** Хванете ОРГАНИЗАТОРА НА КАБЕЛИ с ръце и го натиснете, както е показано.

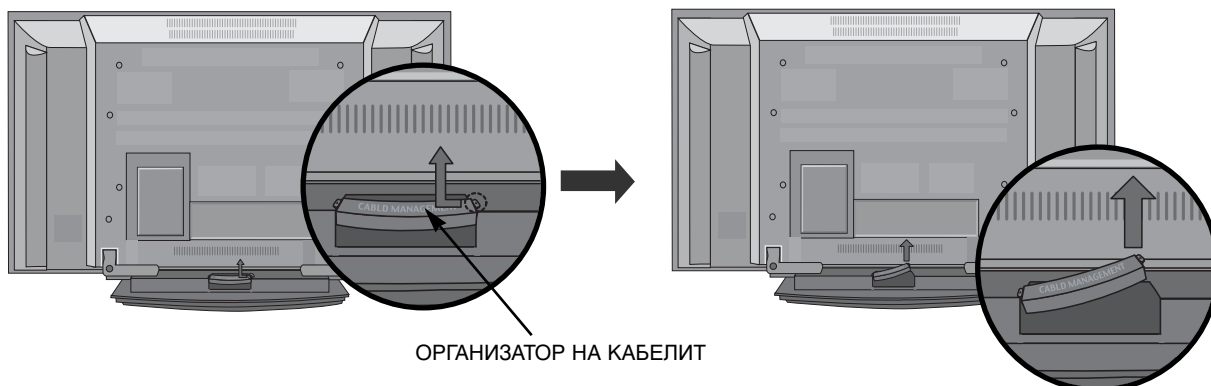

- 2** Свържете кабелите както е необходимо.  
За да свържете допълнително оборудване, вижте раздела **Свързване на външно оборудване**.

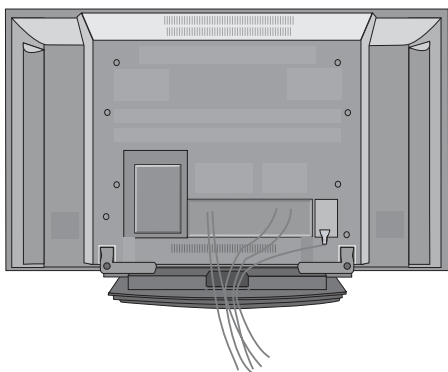

- 3** Инсталирайте отново ОРГАНИЗАТОРА НА КАБЕЛИ, както е показано.

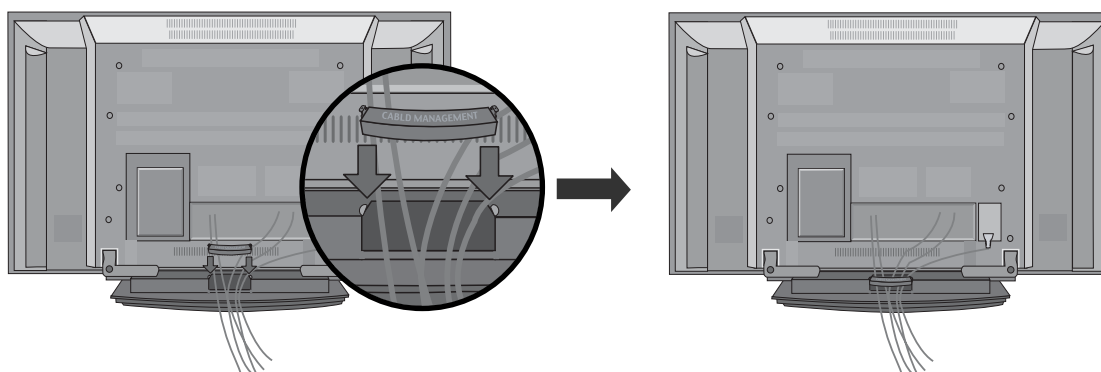

# ПОДГОТОВКА

## МОДЕЛИ ТЕЛЕВИЗОРИ С ТЕЧНОКРИСТАЛЕН ДИСПЛЕЙ

- 1** Свържете кабелите, както е необходимо.

За да свържете допълнително оборудване, вижте раздела **Свързване на външно оборудване**.

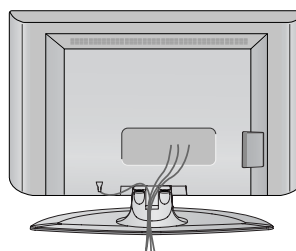

- 2** Инсталирайте отново **ОРГАНИЗАТОРА НА КАБЕЛИ**, както е показано.

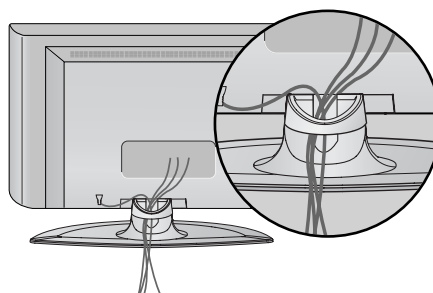
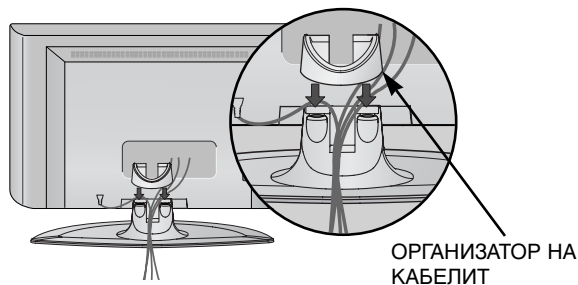

## КАК ДА СВАЛИТЕ ОРГАНИЗАТОРА НА КАБЕЛИ

Хванете **ОРГАНИЗАТОРА НА КАБЕЛИ** с две ръце и го издърпайте нагоре.

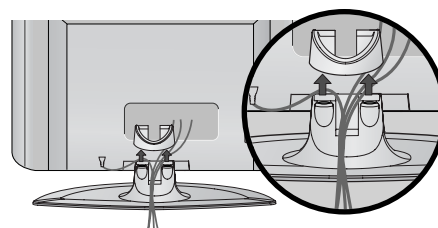

### ! БЕЛЕЖКА

- ▶ Не дръжте **ОРГАНИЗАТОРА НА КАБЕЛИ**, когато местите продукта.
- Ако продуктът бъде изпуснат, може да се нараните или да го счупите.

- Телевизорът може да бъде монтиран по различни начини, например, на стена, върху бюро и др.
- Телевизорът е предназначен за хоризонтален монтаж.

## ЗАЗЕМЯВАНЕ

Уверете се, че свързвате жица за заземяване, за да предотвратите токов удар. Ако не е възможно да се направи заземяване, повикайте квалифициран електротехник да инсталира отделен прекъсвач на веригата. Не се опитвайте да заземите апарата чрез свързване към телефонни кабели, гръмоотводи или газопроводи.

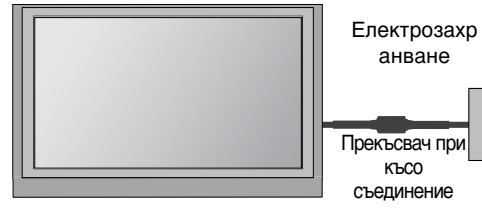

### Монтаж на настолната стойка

За да има добро охлаждане, оставете разстояние 10 см между всяка страна и стената.

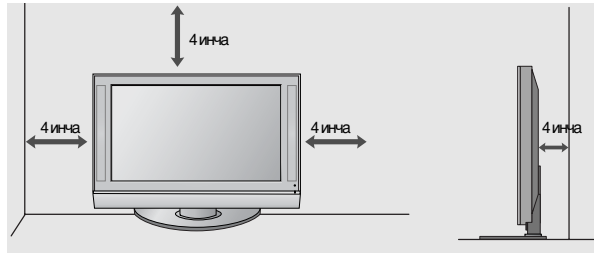
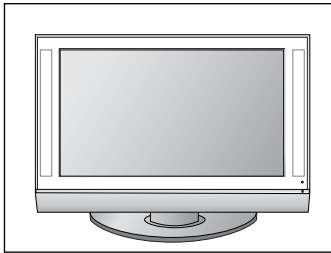

### Стенен монтаж: Хоризонтално поставяне

За да има добро охлаждане, оставете разстояние 10 см между всяка страна и стената. Препоръчваме ви да използвате конзола за окачване на стена с марката LG, когато монтирате телевизора на стената.

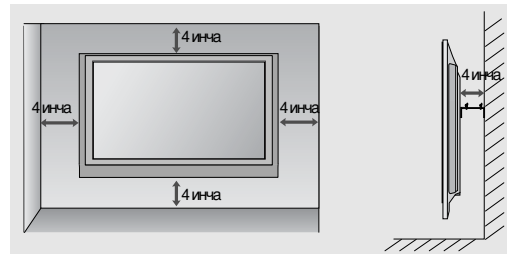

# ПОДГОТОВКА

- За да избегнете повреда на устройствата, не включвайте никакви захранващи кабели, преди да сте приключили свързването на всички устройства.

## Свързване на антена

- Регулирайте посоката на антената за най-добро качество на образа.
- Антенен кабел и преобразувател не са включени в доставката.

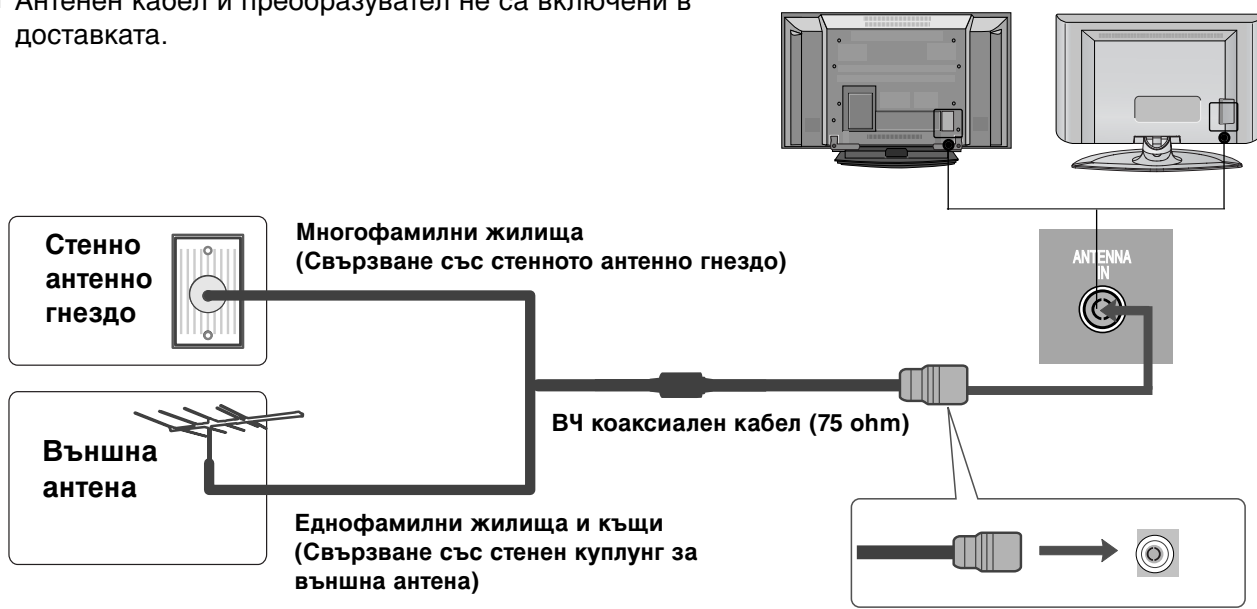

- В зони, в които сигналът е слаб, за по-добро качество на образа монтирайте антенен усилвател към антената, както е показано вдясно.
- Ако сигналът трябва да бъде разделен между два телевизора, за свързване ползвайте антенен сплитер.



# НАСТРОЙКА НА ВЪНШНО ОБОРУДВАНЕ

- За да избегнете повреда на устройствата, не включвайте никакви захранващи кабели, преди да сте приключили свързването на всички устройства.
- Тази част от EXTERNAL EQUIPMENT SETUP (НАСТРОЙКА НА ВЪНШНИТЕ УСТРОЙСТВА) главно използва картини за плазмени телевизори.

## НАСТРОЙКА НА HD ПРИЕМНИК

- Този телевизор може да приема сигнали за ефирна цифрова телевизия/кабелна телевизия без външен цифров сет-топ-бокс. Но, ако получавате цифрови сигнали от цифров сет-топ-бокс или друго външно цифрово устройство, вижте показаната по-долу илюстрация.

### Когато свързвате със съставен кабел

- 1 Свържете видеоизходите (Y, Pb, Pr) на DVD плейъра към входовете **COMPONENT IN VIDEO** (Съставен вход за DVD) (Y, Pb, Pr) на телевизора.
- 2 Свържете аудиоизходите на DVD плейъра към **COMPONENT IN AUDIO** (Аудио) входовете на телевизора.
- 3 Включете цифровия сет-топ-бокс. (Направете справка в ръководството на цифровия сет-топ-бокс.)
- 4 Изберете **Компонент** като източник на входа с бутон **INPUT** на дистанционното управление.

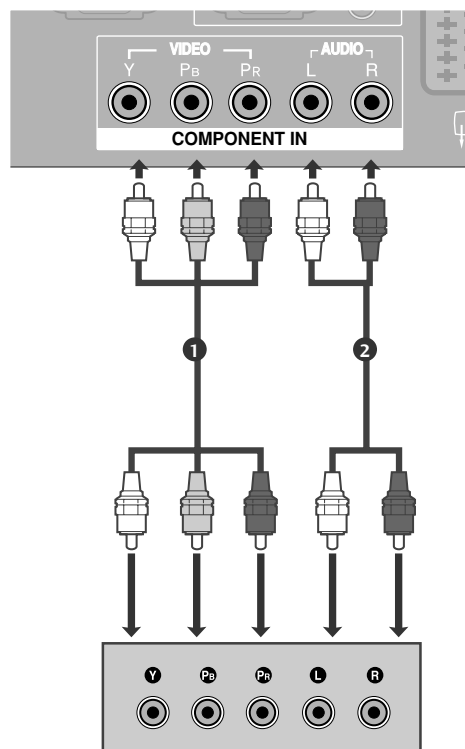

Сигнал	Компонентен	HDMI1/2
480i/576i	Да	Не
480p/576p	Да	Да
720p/1080i	Да	Да
1080p	Не	Да

# НАСТРОЙКА НА ВЪНШНО ОБОРУДВАНЕ

## Когато свързвате с кабел HDMI

- 1 Свържете HDMI конектора на цифровия сет-топ-бокс към **HDMI/DVI IN** или **HDMI IN** (Интерфейс за мултимедия с висока разделителна способност) гнездото на телевизора.
- 2 Включете цифровия сет-топ-бокс. (Направете справка в ръководството на цифровия сет-топ-бокс.)
- 3 Изберете **HDMI1** или **HDMI2** като източник на входа с бутона **INPUT** на дистанционното управление.

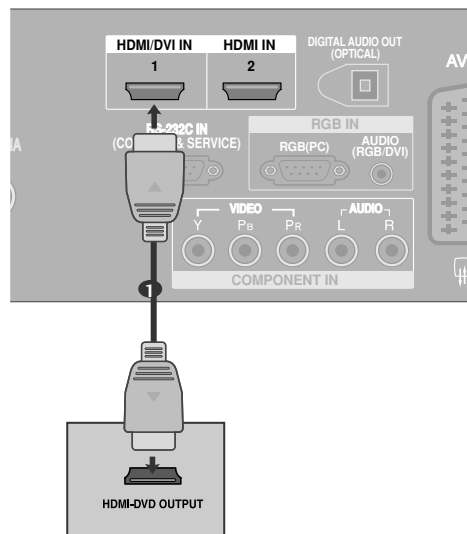

## Когато свързвате с кабел HDMI към DVI

- 1 Свържете DVI конектора на цифровия сет-топ-бокс към гнездото **HDMI/DVI IN** на телевизора.
- 2 Свържете аудио конекторите на цифровия сет-топ-бокс към гнездото **AUDIO (RGB/DVI)** на телевизора.
- 3 Включете цифровия сет-топ-бокс. (Направете справка в ръководството на цифровия сет-топ-бокс.)
- 4 Изберете **HDMI1** като източник на входа с бутона **INPUT** на дистанционното управление.

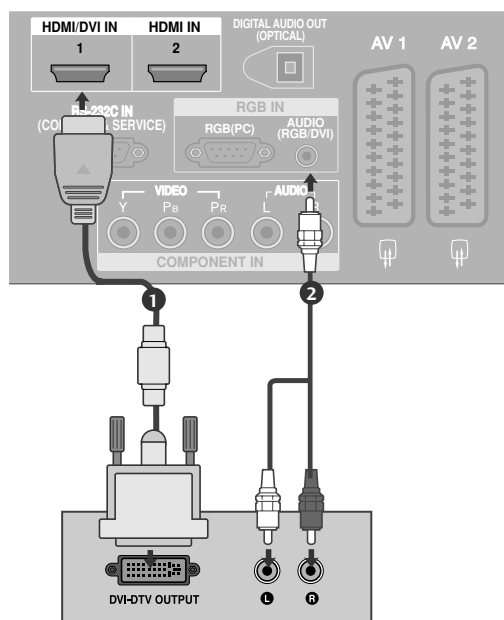

# Настройка на DVD

## Когато свързвате със съставен кабел

- 1 Свържете видеоизходите (Y, P<sub>B</sub>, P<sub>R</sub>) на DVD плейъра към входовете **COMPONENT IN VIDEO** (Съставен вход за DVD) (Y, P<sub>B</sub>, P<sub>R</sub>) на телевизора.
- 2 Свържете аудиоизходите на DVD плейъра към **COMPONENT IN AUDIO** (Аудио) входовете на телевизора.
- 3 Включете DVD плейъра, поставете DVD диск.
- 4 Изберете **Компонент** като източник на входа с бутона **INPUT** на дистанционното управление.
- 5 Направете справка с ръководството на DVD плейъра за указания за работа.

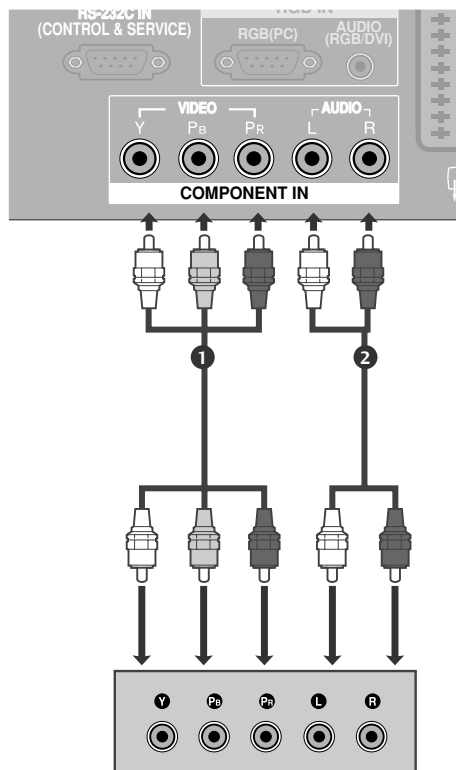

### Съставни входове

За да получите по-добро качество на образа, свържете DVD плейър към съставните входове, както е показано по-долу.

Съставни входове на телевизора	Y	P <sub>B</sub>	P <sub>R</sub>
Видеоизходи на DVD плейъра	Y	P <sub>B</sub>	P <sub>R</sub>
	Y	B-Y	R-Y
	Y	Cb	Cr
	Y	Pb	Pr

# НАСТРОЙКА НА ВЪНШНО ОБОРУДВАНЕ

## Когато свързвате с кабел scart

- 1 Свържете гнездото scart на DVD плейъра към гнездото скарт **AV1** (Аудио-видео 1) на телевизора. Моля, ползвайте екраниран кабел scart.
- 2 Включете DVD плейъра, вкарайте DVD диск.
- 3 Изберете **AV1** (Аудио-видео 1) като източник на входа с бутона **INPUT** на дистанционното управление.  
Ако е свързано scart гнездото **AV2** (Аудио-видео 2), изберете **AV2** (Аудио-видео 2) като източник на входа.
- 4 Направете справка с ръководството на DVD плейъра за указания за работа.

### ! БЕЛЕЖКА

- ▶ Ако искате да използвате кабел за EURO scart, трябва да използвате екраниран кабел за сигнал през Euro scart.

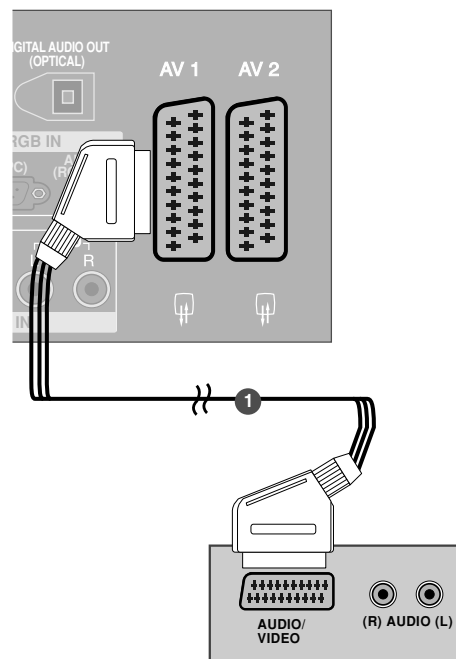

## Когато свързвате с кабел S-Video

- 1 Свържете изхода S-VIDEO на DVD плейъра към входа **S-VIDEO** на телевизора
- 2 Свържете аудиоизходите на DVD плейъра към **AUDIO** (Аудио) входовете на телевизора.
- 3 Включете DVD плейъра, вкарайте DVD диск.
- 4 Изберете **AV3** като източник на входящия сигнал с бутона **INPUT** (ВХОД) на дистанционното управление.
- 5 Направете справка с ръководството на DVD плейъра за указания за работа.

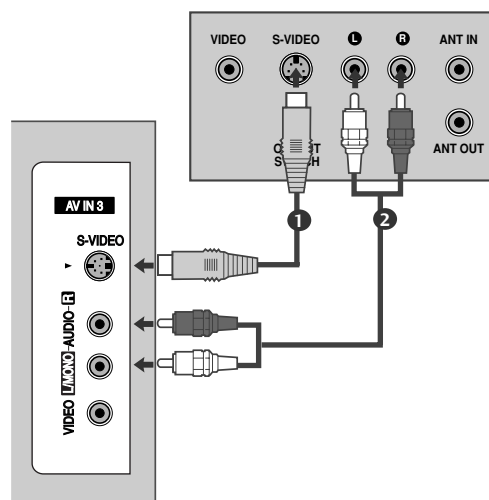

## Когато свързвате с HDMI кабел

- 1 Свържете HDMI конектора на DVD плейъра към гнездото **HDMI/DVI IN** или **HDMI IN** (Интерфейс за мултимедия с висока разделителна способност) на телевизора.
- 2 Изберете **HDMI1** или **HDMI2** като източник на входящия сигнал с бутона **INPUT** (ВХОД) на дистанционното управление.
- 3 Направете справка с ръководството на DVD плейъра за указания за работа.

### ! БЕЛЕЖКА

- ▶ Когато се използва HDMI кабел, телевизорът може да приема едновременно видео и аудио сигнали.
- ▶ Ако DVD плейърът не поддържа Auto HDMI, трябва вие да зададете подходяща разделителна способност на изходящия сигнал.

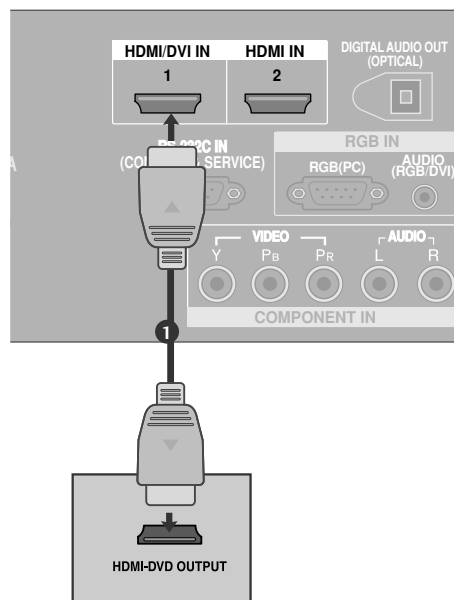

## ПОСТАВЯНЕ НА CI МОДУЛ

- За да гледате кодирани (платени) програми в режим на цифрова телевизия.
- Тази функция не е налична за всички страни.

- 1 Поставете CI модула в слота за карта **PCMCIA** (Personal Computer Memory Card International Association) или телевизора, както е показано.

За допълнителна информация вж. стр. 43.

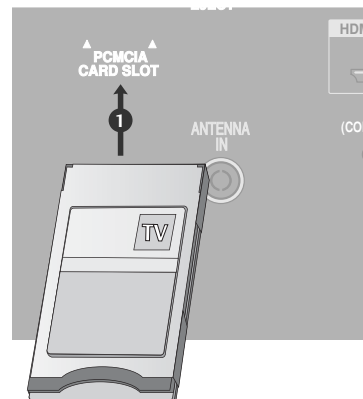

# НАСТРОЙКА НА ВЪНШНО ОБОРУДВАНЕ

## Настройка на видеокасетофона

- За да избегнете шум в картината (смушения), оставете достатъчно разстояние между видеокасетофона и телевизора.
- Ако се ползва формат на образа 4:3, статичните изображения отстрани на екрана може да останат видими. (Само плазмени модели телевизори)

### Когато свързвате с антенен кабел

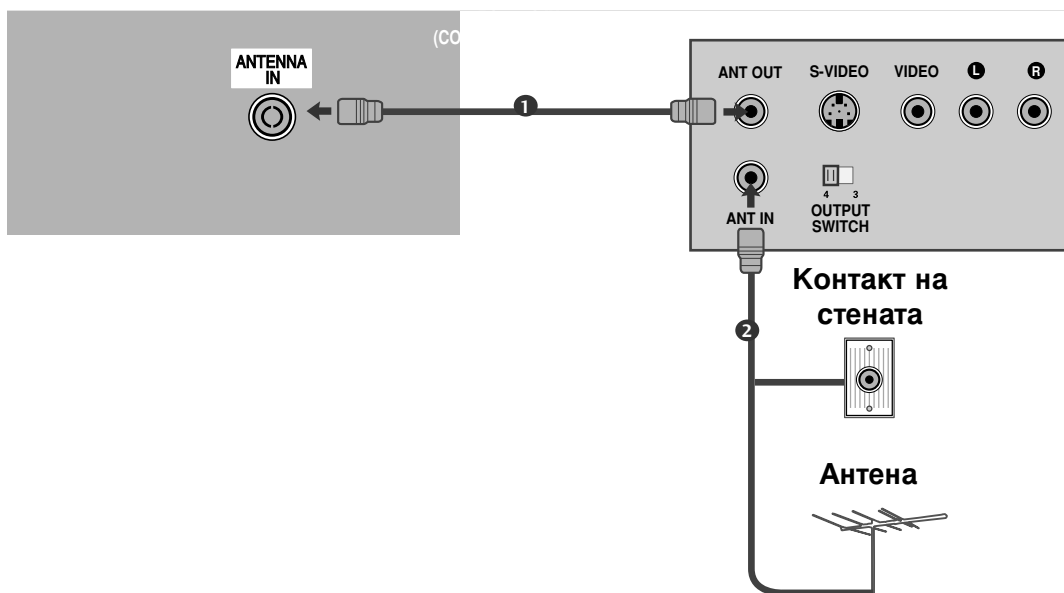

- 1 Свържете гнездото **ANT OUT** (Антенен изход) на видеокасетофона към гнездото **ANTENNA IN** на телевизора.
- 2 Свържете антенния кабел към гнездото **ANT IN** (Антенен вход) на видеокасетофона.
- 3 Натиснете бутона **PLAY** (Възпроизвеждане) на видеокасетофона и настройте телевизора и видеокасетофона на подходящата програма за гледане.

## Когато свързвате с кабел Scart

- 1 Свържете гнездото scart на видеокасетофона към гнездото scart **AV1** (Аудио-видео 1) на телевизора. Моля, ползвайте екраниран кабел scart.
- 2 Вкарайте видеокасета във видеокасетофона и натиснете **PLAY** (Възпроизвеждане) на видеокасетофона. (Направете справка с ръководството на видеокасетофона.)
- 3 Изберете **AV1** (Аудио-видео 1) като източник на входа с бутона **INPUT** на дистанционното управление.
- 4 Ако е свързано scart гнездото **AV2** (Аудио-видео 2), изберете **AV2** (Аудио-видео 2) като източник на входа.

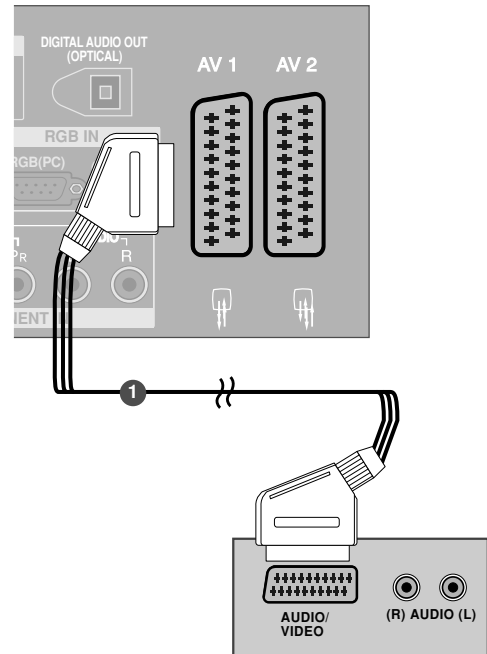

### ! БЕЛЕЖКА

- ▶ Ако искате да използвате кабел за EURO scart, трябва да използвате екраниран кабел за сигнал през Euro scart.

## Когато свързвате с кабел RCA

- 1 Свържете **AUDIO/VIDEO** (АУДИО/ВИДЕО) конекторите между телевизора и видеокасетофона. Цветовете на жаковете трябва да отговарят на цветовете на гнездата. (Видео = жълто, аудио ляво = бяло, аудио дясно = червено)
- 2 Вкарайте видеокасета във видеокасетофона и натиснете **PLAY** (ВЪЗПРОИЗВЕЖДАНЕ) на видеокасетофона. (Направете справка с ръководството на видеокасетофона.)
- 3 Изберете **AV3** като източник на входящия сигнал с бутона **INPUT** (ВХОД) на дистанционното управление.

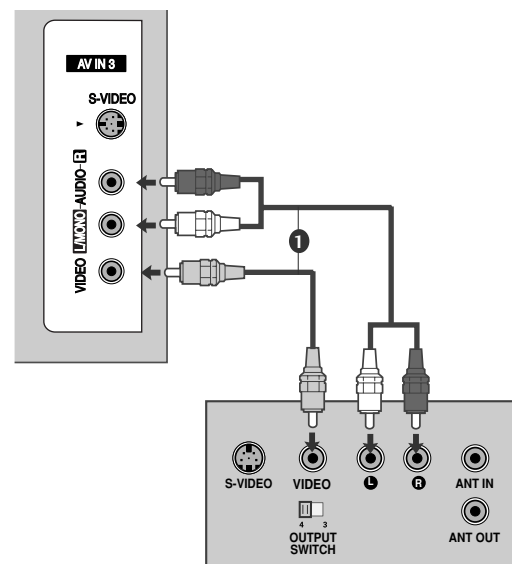

### ! БЕЛЕЖКА

- ▶ Ако имате моно видеокасетофон, свържете аудио кабела от видеокасетофона към гнездото **AUDIO L/MONO** (АУДИО ЛЯВО/МОНО) на телевизора.

# НАСТРОЙКА НА ВЪНШНО ОБОРУДВАНЕ

## Когато свързвате с кабел S-Video

- 1 Свържете изхода S-VIDEO на видеокасетофона към входа **S-VIDEO** на телевизора. Качеството на картината се подобрява в сравнение с нормалния вход за композитен сигнал (RCA кабел).
- 2 Свържете аудиоизходите на видеокасетофона **AUDIO** (Аудио) входовете на телевизора.
- 3 Вкарайте видеокасета във видеокасетофона и натиснете **PLAY** (ВЪЗПРОИЗВЕЖДАНЕ) на видеокасетофона. (Направете справка с ръководството на видеокасетофона.)
- 4 Изберете **AV3** като източник на входящия сигнал с бутона **INPUT** (ВХОД) на дистанционното управление.

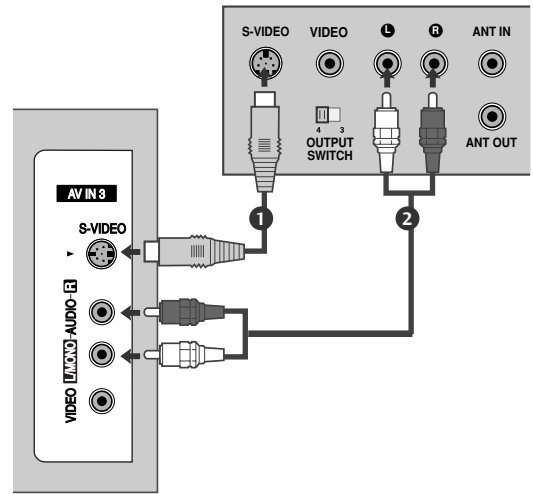

### ! БЕЛЕЖКА

- ▶ Ако и двата конектора S-VIDEO и VIDEO са свързани едновременно към S-VHS на видеокасетофона, може да се приема само S-VIDEO сигнал.

## НАСТРОЙКА НА ИЗХОД ЗА ЦИФРОВО АУДИО

Изпраща аудио сигнал от телевизора към външна аудио апаратура чрез порта на изхода за цифрово аудио (оптичен).

- 1 Свържете единия край на оптичния кабел към порта Digital Audio (Optical) Output на телевизора.
- 2 Свържете другия край на оптичния кабел към цифровия аудио (оптичен) вход на аудио апаратурата.
- 3 Задайте опцията TV Speaker (ТВ високоговорител) на Off (Изкл.) в менюто **AUDIO** (АУДИО). (▶ стр.88). Вж. ръководството на външната аудио апаратура за указания за работата.

### ! ВНИМАНИЕ

- ▶ Не гледайте в оптичния изходен порт. Гледането в лазерен лъч може да ви увреди зрението.

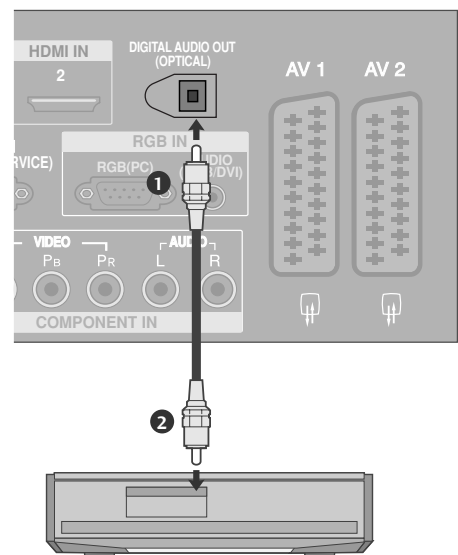



# НАСТРОЙКА НА ДРУГ АУДИО/ВИДЕО ИЗТОЧНИК

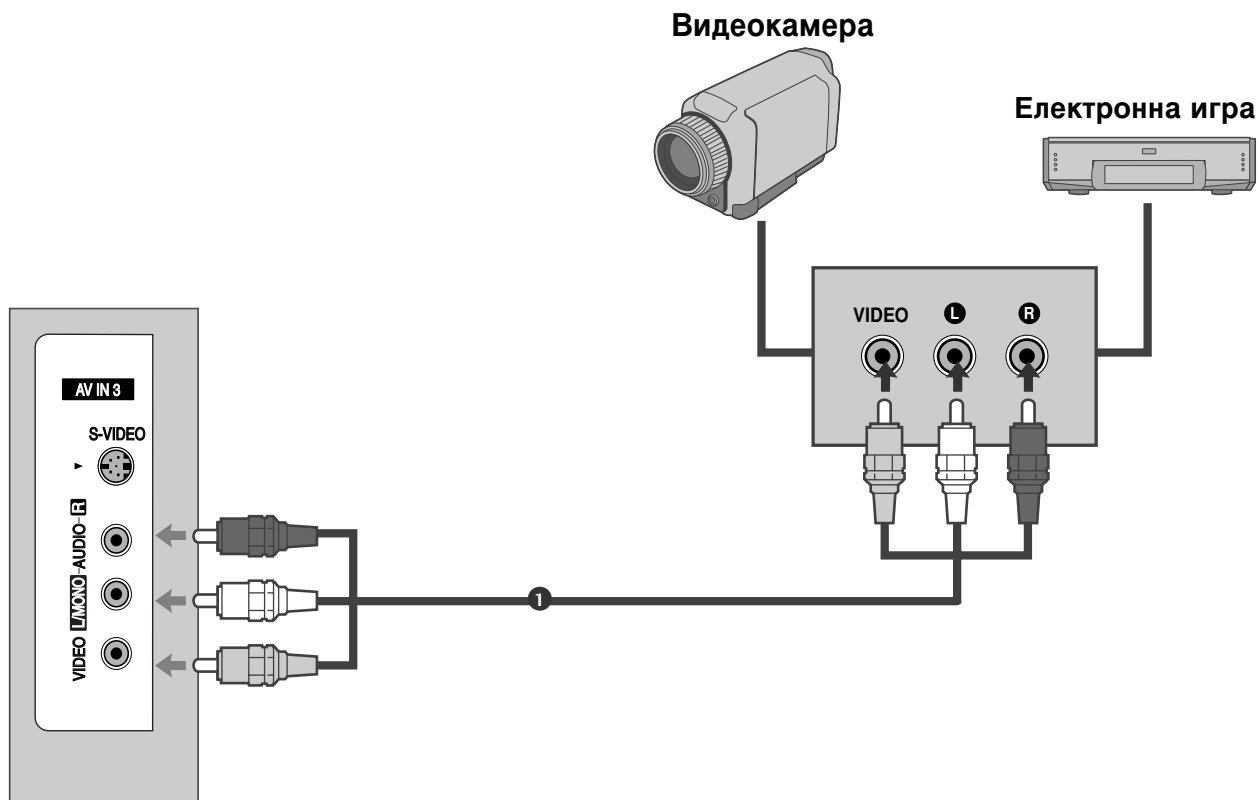

- 1 Свържете **AUDIO/VIDEO** (АУДИО/ВИДЕО) конекторите между телевизора и видеокасетофона. Цветовете на жаковете трябва да отговарят на цветовете на гнездата. (Видео = жълто, аудио ляво = бяло, аудио дясно = червено)
- 2 Изберете **AV3** като източник на входящия сигнал с бутона **INPUT** (ВХОД) на дистанционното управление.
- 3 Работете със съответното външно оборудване.  
Направете справка с ръководството на външното оборудване.

# НАСТРОЙКА НА ВЪНШНО ОБОРУДВАНЕ

## Настройка за компютър

Този телевизор има Plug and Play възможности, което означава, че компютърът се настройва автоматично съобразно настройките на телевизора.

### Когато свързвате с 15-цифтов D-образен кабел

- 1 Свържете RGB конектора на компютъра към гнездото **RGB (PC)** на телевизора.
- 2 Свържете аудиоизхода на компютъра към входа **AUDIO (RGB/DVI)** на телевизора.
- 3 Включете компютъра.
- 4 Изберете **RGB** като източник на входа с бутона **INPUT** на дистанционното управление.

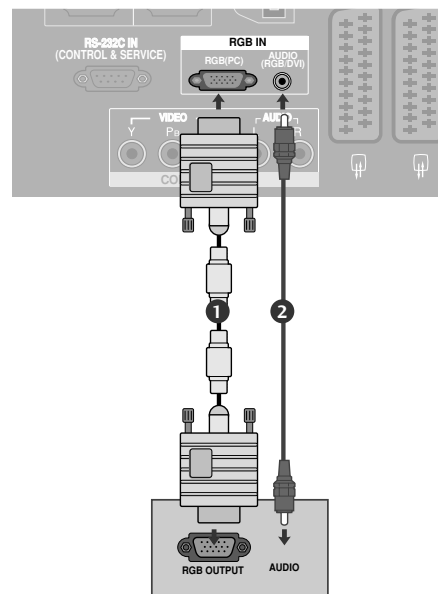

### Когато свързвате с кабел HDMI към DVI

- 1 Свържете DVI изхода на компютъра към гнездото **HDMI/DVI IN** на телевизора.
- 2 Свържете аудиоизхода на компютъра към входа **AUDIO (RGB/DVI)** на телевизора.
- 3 Включете компютъра.
- 4 Изберете **HDMI1** като източник на входа с бутона **INPUT** на дистанционното управление.

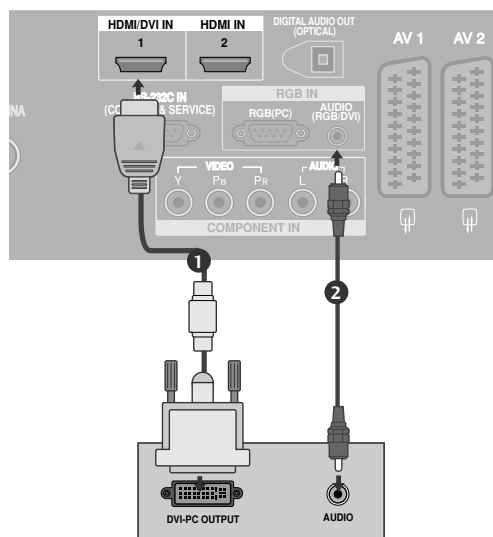

#### ! БЕЛЕЖКА

- ▶ Ако компютърът има изходящ конектор DVI, а няма изходящ конектор HDMI, необходима е отделна връзка за аудио.
- ▶ Ако компютърът не поддържа автоматично DVI, трябва да зададете по съответен начин разделителната способност на изхода.

## ! БЕЛЕЖКА

- ▶ За да се насладите на жива картина и звук, свържете компютър към телевизора.
- ▶ Избягвайте да оставяте неподвижно изображение на екрана за дълъг период от време. Неподвижното изображение може да се отпечата трайно на екрана; когато е възможно използвайте скрийнсейвър.
- ▶ Свържете компютъра към RGB (PC) (RGB ЗА КОМПЮТЪР) или HDMI IN (или HDMI/DVI IN) порта на телевизора; променете съответно разделителната способност на компютъра.
- ▶ В режим PC (компютър) е възможно да се получи шум в картината при някои разделителни способности, честоти на вертикално опресняване, настройки на контраста или яркостта. В такива случаи променете режима PC (компютър) на друга разделителна способност или променете честотата на опресняване, или променете яркостта и контраста от менюто, до изчистване на картината. Ако честотата на опресняване на графичната карта на компютъра не може да се промени, сменете графичната карта или се консултирайте с производителя на графичната карта на компютъра.
- ▶ RGB вход поддържа само отделна хоризонтална и вертикални синхронизация на пулсовете в отделни канали.
- ▶ Препоръчваме да се използва 1360x768, 60Hz (МОДЕЛИ ТЕЛЕВИЗОРИ С ТЕЧНОКРИСТАЛЕН ДИСПЛЕЙ / МОДЕЛИ 50PT8\*) / 1024x768, 60Hz (МОДЕЛИ 42PT8\*) за режим PC (компютър), те дават най-добро качество на картината.
- ▶ Свържете кабела на сигнала от изходния порт за монитор на компютъра към порто RGB (PC/DTV) на телевизора или кабела на сигнала от изходния порт HDMI на компютъра към входния порт HDMI IN (или HDMI/DVI IN) на телевизора.
- ▶ Свържете аудио кабела от компютъра към AUDIO INPUT (вход за аудио) гнездата на телевизора. (Към телевизора не са приложени кабели за аудио).
- ▶ Ако използвате звукова карта, настройте според изискванията звука на компютъра.
- ▶ Този телевизор използва решение VESA Plug and Play. Телевизорът предава EDID данни към системата на компютъра с DDC протокол. Компютърът се настройва автоматично, когато използва този телевизор.
- ▶ DDC протоколът е настроен предварително за режим RGB (аналогово RGB), HDMI (цифрово RGB).
- ▶ Ако е необходимо, регулирайте настройките за Plug and Play според функциите.
- ▶ Ако графичната карта на компютъра не извежда аналогов и цифров RGB сигнал едновременно, свържете само едното – RGB или HDMI IN (или HDMI/DVI IN) – за показване на компютъра PC в апарата.
- ▶ Ако графичната карта не извежда аналогов и цифров RGB едновременно, настройте телевизора на RGB или HDMI; (другият режим се настройва автоматично на Plug and Play от телевизора.)
- ▶ DOS режимът може да не работи, в зависимост от видеокартата, ако използвате кабел от HDMI към DVI.
- ▶ Когато използвате твърде дълъг кабел RGB-PC е възможно да се получи шум на екрана. Препоръчваме да се използва кабел по-къс от 5 м. Той осигурява най-добро качество на картината.

# НАСТРОЙКА НА ВЪНШНО ОБОРУДВАНЕ

## Поддържана разделителна способност на дисплея

### режим RGB[PC] / HDMI[PC]

Разделителна способност	Хоризонтална честота (kHz)	Вертикална честота (Hz)
720x400	31,468	70,08
640x480	31,469	59,94
	37,684	75,00
800x600	37,879	60,31
	46,875	75,00
832x624	49,725	74,55
	48,363	60,00
1024x768	56,476	70,00
	60,123	75,029
1280x768	47,78	59,87
1360x768	47,72	59,8
1366x768	47,56	59,6
1920x1080	66,647	59,988

### режим HDMI[DTV]

Разделителна способност	Хоризонтална честота (kHz)	Вертикална честота (Hz)
640x480	31,469	59,94
	31,469	60,00
720x480	31,47	59,94
	31,50	60,00
720x576	31,25	50,00
	37,50	50,00
1280x720	44,96	59,94
	45,00	60,00
1920x1080	33,72	59,94
	33,75	60,00
	28,125	50,00
	27,00	24,00
	56,25	50,00
	67,433	59,94
67,500	60,00	

## Настройка на екрана за режим PC

### Автоматично настройване (само в режим RGB [PC – компютър])

Автоматично настройва позицията на образа и намалява трептенето на изображенията.

След регулиране, ако образът все още не е добър, телевизорът ви функционира нормално, но има нужда от някои допълнителни настройки.

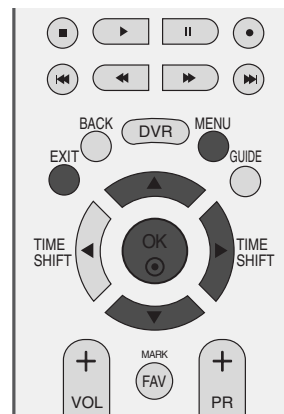

#### Авт. конфигуриране

Тази функция е за автоматично настройване на позицията на екрана, часовника и фазата. Докато тече автоматичното конфигуриране, изображението ще бъде нестабилно за няколко секунди.

**1** Натиснете бутон **MENU (меню)**, след което бутон **▲** или **▼**, за да изберете меню **ЕКРАН**.

**2** Натиснете бутон **▶**, след което бутон **▲** или **▼**, за да изберете **Авт. Конфигуриране**.

**3** Натиснете бутон **▶**, за да стартирате **Авт. Конфигуриране**.

- Когато **Авт. Конфигуриране** завърши, на екрана се показва **OK**.
- Ако позицията на образа все още не е правилна, опитайте отново да направите автоматична настройка.

- Ако образът има нужда от допълнителни настройки след Auto adjustment (автоматична настройка) в RGB (PC - компютър), можете да регулирате с **Ръч. Конфигуриране**.

**4** Натиснете бутон **EXIT**, за да се върнете към телевизионната програма.



**1**

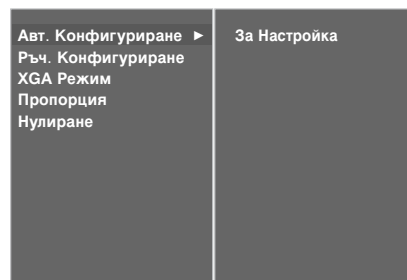

**2 3**

# НАСТРОЙКА НА ВЪНШНО ОБОРУДВАНЕ

## Настройка на екрана за Phase (Фаза), Clock (Часовник), Position (Позиция)

Ако образът не е достатъчно ясен след автоматичното настройване и особено, ако има трептящи елементи, регулирайте ръчно фазата на образа.

За да промените големината на екрана, настройте **Часовник**.

Тази функция действа в следните режими: RGB[PC].

**Часовник (Clock)** С тази функция се намаляват вертикалните черти или линии, които се виждат на фона на екрана. Също така се променя и хоризонталният размер на екрана.

**фаза (Phase)** С тази функция се маха хоризонталният шум и се изчистват и правят по-контрастни символите.

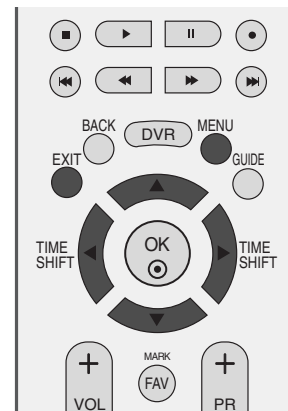

1



2 3 4

- 1 Натиснете бутон **MENU (меню)**, след което бутон **▲** или **▼**, за да изберете меню **ЕКРАН**.
- 2 Натиснете бутон **▶**, след което бутон **▲** или **▼**, за да изберете **Ръч. Конфигуриране**.
- 3 Натиснете бутон **▶**, след което бутон **▲** или **▼**, за да изберете **фаза, Часовник, Хориз. Позиция** или **Верт Позиция**.
- 4 Натиснете бутон **◀** или **▶**, за да извършите желаните настройки, които ще бъдат запаметени към User (потребител).
- 5 Натиснете бутон **EXIT**, за да се върнете към телевизионната програма.

## Избор на широкоекранен XGA режим

За да виждате нормален образ, разделителната способност при RGB режим и избора на XGA режим трябва да съвпадат.

Тази функция действа в следните режими: Режим RGB[PC] (компютър).

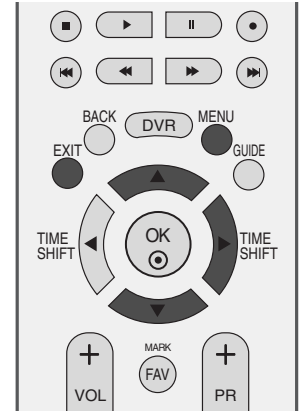

- 1 Натиснете бутон **MENU (меню)**, след което бутон **▲** или **▼**, за да изберете меню **ЕКРАН**.
- 2 Натиснете бутон **▶**, след което бутон **▲** или **▼**, за да изберете **XGA Режим**.
- 3 Натиснете бутон **▶**, след което бутон **▲** или **▼**, за да изберете режим **XGA РЕЖИМ**.
- 4 Натиснете бутон **EXIT**, за да се върнете към телевизионната програма.



1

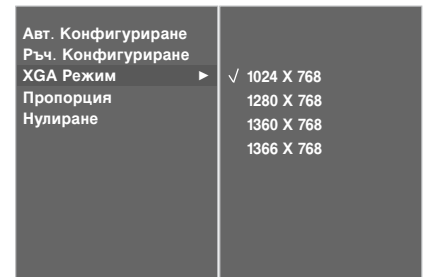

2 3

# НАСТРОЙКА НА ВЪНШНО ОБОРУДВАНЕ

## Нулиране (Възстановяване на оригиналните фабрични стойности)

Тази функция е активна при всеки режим.  
За да нулирате зададената стойност.

Методите **ISM Метод** и **Ниска консумация** не са налични за модели LCD TV.

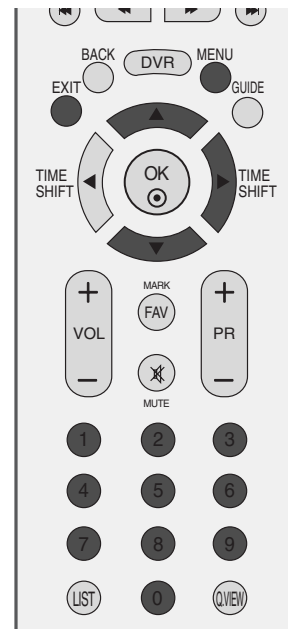

- 1 Натиснете бутон **MENU (меню)**, след което бутон **▲** или **▼**, за да изберете меню **ОПЦИЯ**.
- 2 Натиснете бутон **▶**, след което бутон **▲** или **▼**, за да изберете **Фабричен режим**.
- 3 Натиснете бутон **▶**, след което бутон **▲** или **▼**, за да изберете **Фабр. нулиране**.
- 4 Натиснете бутон **▶**.

Ще се появи съобщението “Ако въведете парола, всички потребителски настройки ще бъдат нулпрани.”.

- 5 Използвайте цифровите бутони, за да въведете 4-цифрена парола.  
Телевизорът е настроен за първоначална парола 0-0-0-0.



1

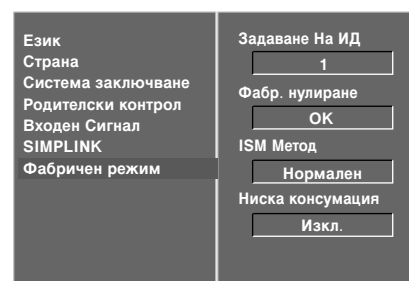

2

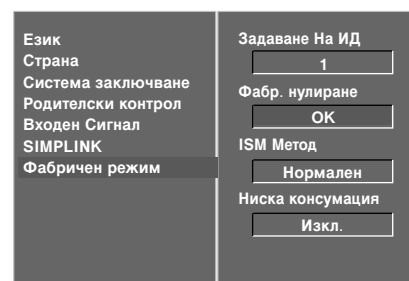

3 4



# ГЛЕДАНЕ НА ТЕЛЕВИЗИЯ / УПРАВЛЕНИЕ НА ПРОГРАМИТЕ

## Функции на бутоните на дистанционното управление

Когато използвате дистанционното управление, насочвайте го към сензора на телевизора.

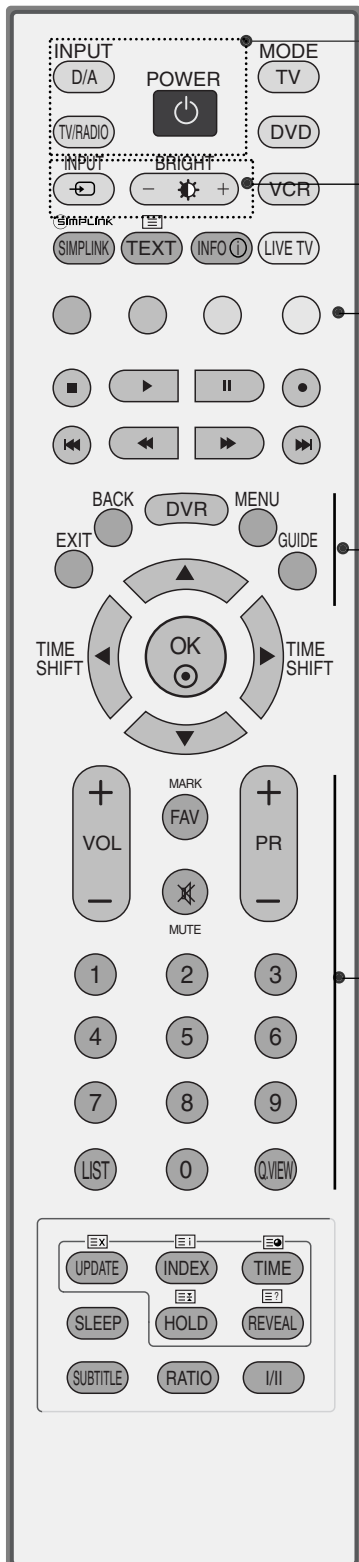

**POWER** (Включване/изключване) **Включва** телевизора от режим на готовност или го **изключва** в режим на готовност.

**D/A INPUT** Избира цифров или аналогов режим. Включва телевизора от режим на готовност.

**TV/RADIO** Избира радио или телевизионен канал в цифров режим.

**INPUT** Режимът на външен вход се сменя циклично при превключване. Включва телевизора от режим на готовност.

**Регулиране на яркостта** Регулира яркостта на екрана. При промяна на режима на източника настройката се връща към настройки по подразбиране.

**ЦВЕТНИ БУТОНИ** Тези бутони се използват за телетекст (само при TELETEXT модели) или **редактиране на програми**.

**EXIT (Изход)** Изчиства всички образи от екрана и се връща към гледане на телевизия от всяко меню.

**BACK (НАЗАД)** Позволява на потребителя да се върне на една стъпка в интерактивно приложение, EPG или друга функция на взаимодействие с потребителя.

**DVR** Връща менюто HOME (НАЧАЛНО).

**MENU** Избира меню.

**GUIDE(УКАЗАТЕЛ)** Показва справочник на програмите.

**VOL (Volume) (Сила на звука)** ▲ или ▼ Регулира силата на звука.

**FAV(ПРЕПОЧИТАНА ПРОГРАМА) / MARK (МАРКИРАНЕ)** Показва избраната предпочитана програма. Отмятане и премахване на отмятането в менюто на записан телевизор.

**MUTE (Изключване на звука)** **Включва** или **изключва** звука.

**PR (Programme) (Програма)** ▲ или ▼ Избира програма.

**Цифрови бутони 0-9** Избира програма. Избира номерирани елементи от меню.

**LIST (Списък)** показва таблицата с програмите.

**Q.VIEW (Бърз преглед)** Връща към програмата, която сте гледали непосредствено преди това.

ГЛЕДАНЕ НА ТЕЛЕВИЗИЯ / УПРАВЛЕНИЕ НА ПРОГРАМИТЕ

# ГЛЕДАНЕ НА ТЕЛЕВИЗИЯ / УПРАВЛЕНИЕ НА ПРОГРАМИТЕ



**MODE (РЕЖИМ)** Избира работния режим на дистанционното управление.

**SIMPLINK** Показване на списък от AV устройства, свързани с телевизора. Когато натиснете този бутон, менюто Simplink се появява на екрана. (►стр. 51)

**1 Бутони за TELETEXT (Телетекст)** Тези бутони се използват за телетекст. За повече информация вижте раздела “Телетекст”.

**INFO** Показва настояща информация за екрана. (В ЦИФРОВ РЕЖИМ)

**LIVE TV (НА ЖИВО)** В Delayed mode (Режим на забавяне), екранът се връща към живо предаване за режими DTV, TV, AV1, AV2 и AV3.

**Бутони за управление на DVR/VCR/DVD** Контролира някои видео устройства или DVD плейъри, когато вече сте избрали режим DVD или VCR. Свързаните AV устройства се управляват с натискане на бутоните ▲ или ▼ или ◀ или ▶ OK и бутоните за пускане, спиране, превъртане назад, превъртане напред, пропускане на епизод. (Бутонът ● не предлага такива функции.) Това се използва за DVR запис или интерактивно изпълнение.

**▲ / ▼ или ◀ / ▶ (TIME SHIFT)** Дава ви възможност да се движите по екранните менюта и да регулирате настройките на системата според вашите предпочитания.

**OK** Приема вашия избор или показва текущия режим.

**SLEEP (“Сън”)** Настройва таймера за “сън”.

**SUBTITLE (СУБТИТРИ)** Извиква предпочитания режим на субтитри в цифров режим.

**RATIO(СЪОТНОШЕНИЕ)** Избира желанния формат на картината.

**I/II** Избира звуковия изход.

## Поставяне на батериите

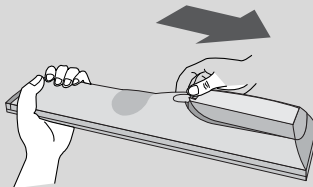

- Отворете капака на гнездото за батерии от задната страна.
- Поставете две батерии 1,5V AA, като спазвате полярността (+ с +, - с -). Не смесвайте стари или употребявани батерии с нови такива.
- Затворете капака.

# ВКЛЮЧВАНЕ НА ТЕЛЕВИЗОРА

Когато телевизорът ви е включен, можете да се възползвате от функциите му.

- 1** Първо, свържете правилно кабела за електрозахранването.  
В този момент телевизорът преминава в режим на готовност
- 2** От режим на готовност, за да включите телевизора натиснете бутон  $\phi$  / I, INPUT или PR  $\blacktriangle$  или  $\blacktriangledown$  на телевизора, или натиснете бутон POWER(ЕЛЕКТРОЗАХРАНВАНЕ), INPUT(ВХОД), D/A, PR + или - или цифрови бутони(0~9) а дистанционното, и телевизорът ще се включи.

## Инициализиране на настройката

Ако OSD (On Screen Display, екранно меню) се покаже на екрана като фигура след включване на телевизора, можете да настроите език, страна, часова зона, автоматична настройка на програми.

### БЕЛЕЖКА

а. Екранното меню автоматично ще излезне от екрана след около 40 секунди, ако не бъде натиснат бутон.

б. Натиснете бутона BACK (НАЗАД), за да смените текущото екранно меню на предишно екранно меню.

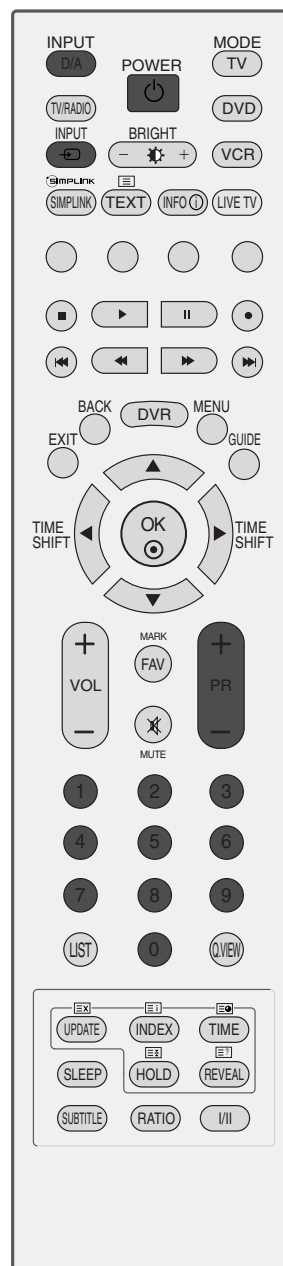

## Избор на програма

- 1 Натиснете **PR +** или **-** или цифровите бутони, за да изберете номера на програмата.

## Регулиране силата на звука

- 1 Натискайте бутона **VOL +** или **-** (Сила на звука), за да регулирате силата на звука.

Ако желаете да изключите звука, натиснете бутона **MUTE** (Изключване на звука).

Можете да включите отново звука, като натиснете някой от бутоните **MUTE**(Изключване на звука), **VOL +** или **-** или **I/II**.

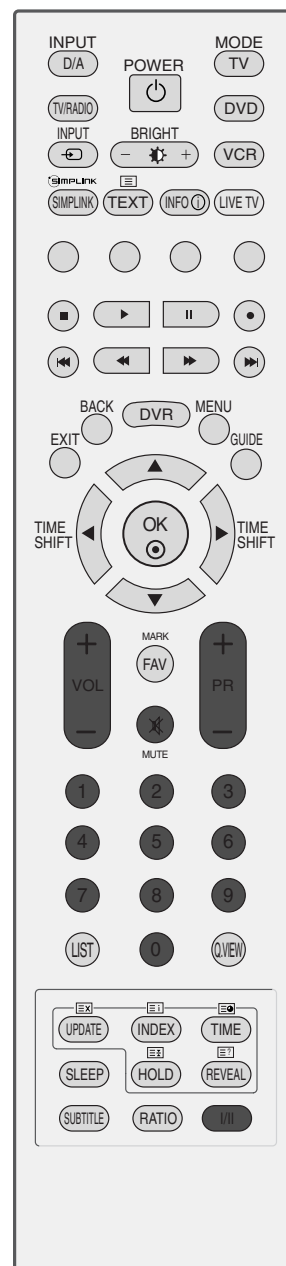

# Избор и регулиране на екранни менюта

OSD (Екранният дисплей) на вашия телевизор може да се различава от показаното в това ръководство.

- 1 Натиснете бутон **MENU (меню)**, след което бутон **▲** или **▼**, за да видите всяко меню.
- 2 Натиснете бутон **▶**, след което бутон **▲** или **▼**, за да изберете компонент от менюто.
- 3 Променете настройката в подменюто или падащото меню с бутон **◀** или **▶**.  
Можете да минете на меню на по-високо ниво, като натиснете бутон **OK** или **MENU (Меню)**.



## ! Бележка

- ▶ Не се предлага използването на **ISM Метод** и **Low power** при моделите на LCD телевизори.
- ▶ В аналогов режим няма да се показват **5V захр. на антена**, **Booster**, **CI информация**, **Софт. актуализация** и **Диагностика**.
- ▶ Когато изпълнявате записани програми, някои от функциите на **НАСТР.** (НАСТРОЙКА) не са активирани.

## Автоматична настройка на програмите (В ЦИФРОВ РЕЖИМ)

Използвайте го за автоматично намиране и запаметяване на програмите.

Когато започнете автоматично програмиране в цифров режим, цялата запаметена сервисна информация ще бъде изтрита.

Тази функция не може да се използва при записване на програми.

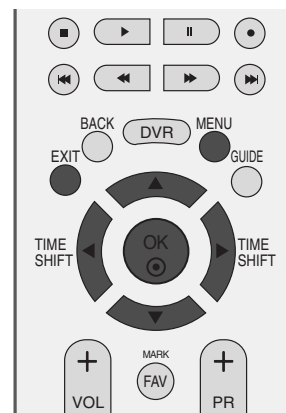

- 1 Натиснете бутон **MENU (меню)**, след което бутон **▲** или **▼**, за да изберете меню **НАСТР..**
- 2 Натиснете бутон **▶**, след което бутон **▲** или **▼**, за да изберете **Авт. Настройка**.
- 3 Натиснете бутон **▶**, за да започнете автоматична настройка. Използвайте цифровите бутони, за да въведете 4-цифрена парола в **Система заключване 'Вкл.'**



1

Ще се появи съобщението **“Цялата сервисна информация ще бъде актуализирана. Искате ли да продължите?”**.

Ако искате да продължите автоматичното настройка, изберете **Да**, като използвате бутон **◀** или **▶**. След това натиснете бутон **OK**. В противен случай изберете **Не**.

За да преустановите автоматичната настройка, натиснете бутон **MENU**

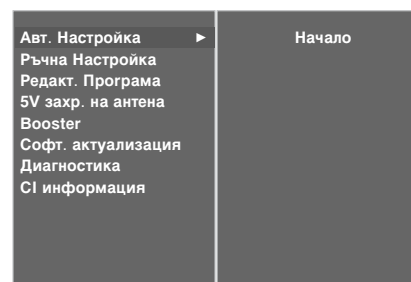

2

- 4 Натиснете бутон **EXIT**, за да се върнете към телевизионната програма.

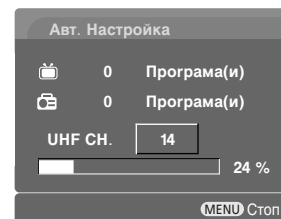

3

# Ръчна настройка на програмите (В ЦИФРОВ РЕЖИМ)

Ръчната настройка ви дава възможност ръчно да добавите програма към своя списък от програми.

**1** Натиснете бутон **MENU (меню)**, след което бутон **▲** или **▼**, за да изберете меню **НАСТР..**

**2** Натиснете бутон **▶**, след което бутон **▲** или **▼**, за да изберете **Ръчна Настройка**.

**3** Натиснете бутон **▶** и след това бутон **▲** или **▼** или цифровите бутони, за да изберете желанния номер на канал.  
Използвайте цифровите бутони, за да въведете 4-цифрена парола в **Система заключване 'Вкл.'**.

**4** Натиснете бутон **OK** за запамяване.

Когато номерът на канал, който искате да добавите, вече е добавен към списъка на програмите, ще се появи съобщението **"Информацията За Настройка та на канали ще бъде актуализирана. Искате ли да продължите?"**

Ако искате да продължите ръчната настройка, изберете **Да**, като използвате бутон **◀** или **▶**.

След това натиснете бутон **OK**. В противен случай изберете **Не**.

**5** Натиснете бутон **EXIT**, за да се върнете към телевизионната програма.

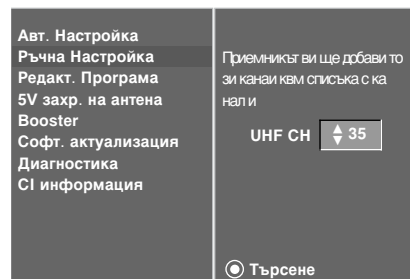
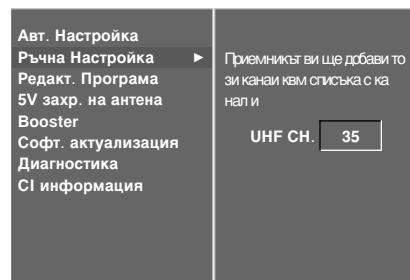
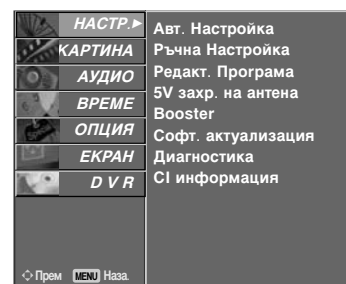
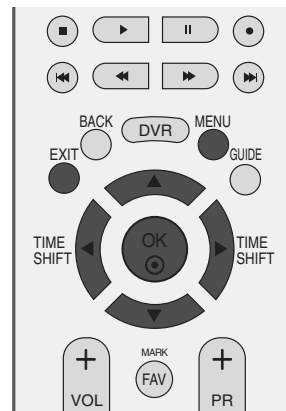

**4**

## Фина настройка (В ЦИФРОВ РЕЖИМ)

Когато даден номер на програма се пропуска, това означава, че при нормален режим на гледане на телевизия няма да можете да го изберете с бутона PR + или – при гледане на телевизия.

Ако искате да изберете пропуснатата програма, въведете директно номера на програмата с цифровите бутони или я изберете от менюто за редактиране на програма.

Тази функция ви дава възможност да пропуснете запаметените програми.

Само в някои страни е възможно преместването на номер на програма с ЖЪЛТИЯ бутон.

Тази функция не може да се използва при записване на програми.



**1** Натиснете бутон **MENU (меню)**, след което бутон **▲** или **▼**, за да изберете меню **НАСТР..**

**2** Натиснете бутон **▶**, след което бутон **▲** или **▼**, за да изберете меню **Редакт. Програма**.

**3** Натиснете бутон **▶**, след което бутон **▲** или **▼**, за да изберете меню **Редакт. Програма**. Използвайте цифровите бутони, за да въведете 4-цифрена парола в **Система заключване 'Вкл.'**

**4** Изберете програмата, която да бъде запаметена или пропуснатата, с бутона **▲** или **▼** или **◀** или **▶**.

**5** Натиснете няколкократно **СИНИЯ** бутон, за да пропуснете или запаметите програмата.

Ако трябва да се пропуснат програми, пропуснатата програма се показва в син цвят и такива програми няма да бъдат избирани с бутоните PR + или – при гледане на телевизия.

**6** Натиснете бутон **EXIT**, за да се върнете към телевизионната програма.



1

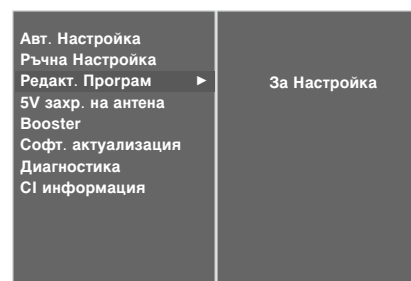

2 3



#### Мини-речник

	Показва се при програма от цифрова телевизия (DTV).		Показва се при програма с телетекст.
	Показва се при програма от "Заклучени".		Показва се при програма със субтитри.
	Показва се при радио програма.		Показва се при кодирана програма.
	Показва се при програма MPEG.		Показва се при програма с Dolby звук.

#### ■ Пропускане на номер на програма

1 Изберете програмата, която искате да пропуснете, с бутон ▲ или ▼ или ◀ или ▶.

2 Натиснете СИНИЯ бутон. Пропуснатата програма се променя в синьо.

3 Натиснете повторно СИНИЯ бутон, за да освободите тази функция.

Когато даден номер се пропуска, това означава, че при нормален режим на гледане на телевизия няма да можете да го избирате с бутон PR + или - .

Ако искате да изберете пропуснатата програма, въведете директно номера на програмата с цифровите бутони или я изберете от менюто за редактиране на програма или електронния указател на програмите (EPG).

4 Натиснете бутон EXIT, за да се върнете към телевизионната програма.

#### ■ Заклучване на програма (само в режим на включена система на заключване)

1 Изберете програмата, която да бъде заключена, с бутон ▲ или ▼ или ◀ или ▶.

2 Натиснете ЗЕЛЕНИЯ бутон. Маркировката за заключване ще се появи пред номера на тази програма.

3 Натиснете повторно ЗЕЛЕНИЯ бутон, за да освободите тази функция.

#### Бележка :

- ▶ За да гледате заключена програма, въведете 4-цифрена парола в системата на заключване. Не забравяйте този номер!
- ▶ Ако сте забравили паролата си, натиснете 7, 7, 7, 7 на дистанционното управление.
- ▶ Ако изберете друга програма, след като излезете от заключена програма, а после се върнете към заключената програма в рамките на 1 минута, няма да е необходимо да въведете парола, за да изберете заключената програма.

#### ■ Избор на предпочитана програма.

1 Изберете номера на своята предпочитана програма, като натиснете бутон ▲ или ▼ или ◀ или ▶, а после натиснете бутон FAV на дистанционното управление.

Веднага ще включи избраната програма в списъка с любими програми.

## 5V ANTENNA POWER (5V АНТЕННО ЗАХРАНВАНЕ) (САМО В ЦИФРОВ РЕЖИМ)

Дори ако няма специално захранване с адаптер 5V във външната антена, чрез тази функция може да се подава напрежение 5V в апарата.

- 1 Натиснете бутон **MENU (меню)**, след което бутон **▲** или **▼**, за да изберете меню **НАСТР..**
- 2 Натиснете бутон **▶**, след което бутон **▲** или **▼**, за да изберете меню **5V захр. на антена**.
- 3 Натиснете бутон **▶**, след което бутон **▲** или **▼**, за да изберете **Вкл.** или **Изкл..**

В режим на включено **5V захр. на антена** ако се появи късо съединение в апарата, този режим ще се изключи автоматично.

Ще се появи съобщението **“Захранването на антената е претоварено. Автоматично се е изключване.”**.

- 4 Натиснете бутон **EXIT**, за да се върнете към телевизионната програма.

## BOOSTER (САМО В ЦИФРОВ РЕЖИМ)

Ако приемането е лошо в периферната зона на телевизионния сигнал, изберете за Бустер положение Включено. Когато картината е добра, не включвайте Бустер в положение Включено.

Ако телевизионният сигнал е силен, задайте Booster (Усилвател) на Off (Изкл.).

- 1 Натиснете бутон **MENU (меню)**, след което бутон **▲** или **▼**, за да изберете меню **НАСТР..**
- 2 Натиснете бутон **▶**, след което бутон **▲** или **▼**, за да изберете меню **Booster**.
- 3 Натиснете бутон **▶**, след което бутон **▲** или **▼**, за да изберете **Вкл.** или **Изкл..**
- 4 Натиснете бутон **EXIT**, за да се върнете към телевизионната програма.

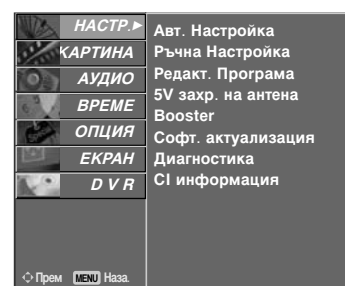
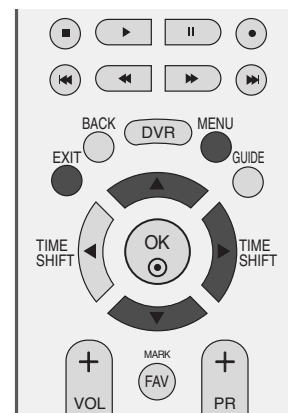

1

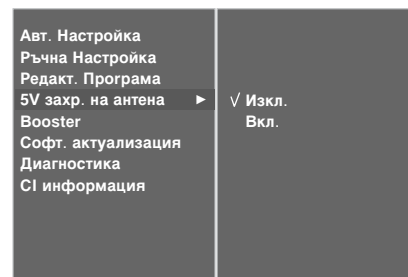

2 3

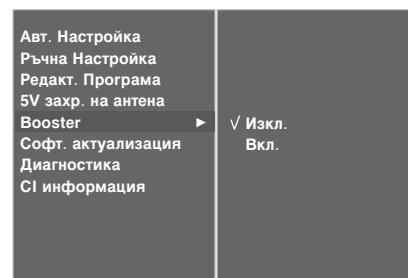

2 3

# SOFTWARE UPDATE (АКТУАЛИЗАЦИЯ НА СОФТУЕРА) (САМО В ЦИФРОВ РЕЖИМ)

Софтуерна актуализация означава, че софтуерът ще бъде изтеглен през цифрова сухоземна излъчваща система.  
След актуализиране на софтуера може да е необходимо форматиране на твърдия диск. В този случай ще се появи съобщението HDD Failure (Отказ на диска) в началното меню на DVR.

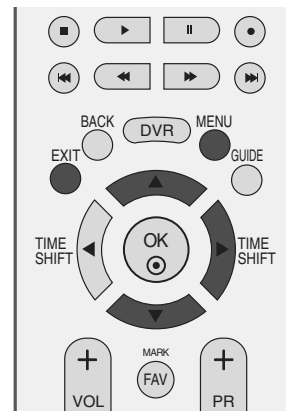

- 1 Натиснете бутон **MENU (меню)**, след което бутон **▲** или **▼**, за да изберете меню **НАСТР..**
- 2 Натиснете бутон **▶**, след което бутон **▲** или **▼**, за да изберете меню **Софт. актуализация**.
- 3 Натиснете бутон **▶**, след което бутон **▲** или **▼**, за да изберете **Вкл.** или **Изкл..**
  - Ако изберете **Вкл.**, ще се покаже поле за потвърждение от потребителя, за да уведоми, че е намерен нов софтуер.
- 4 Натиснете бутон **EXIT**, за да се върнете към телевизионната програма.

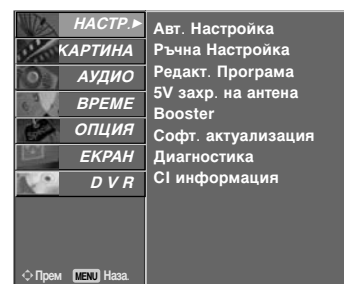

1

\* При задаване на "Актуализация на софтуера"



Понякога при предаването на актуализирана информация за цифровия софтуер на екрана на телевизора ще се появи следното меню.



Изберете **Да** с помощта на бутон **◀** или **▶** и когато видите следната картина.



След завършването на актуализацията на софтуера, на системата ѝ е необходима около една минута за рестартиране.

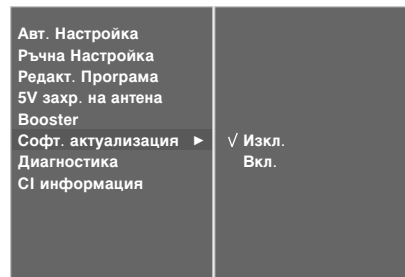

2 3

- По време на извършването на актуализация на софтуера имайте предвид следното:

- Захранването на телевизора не трябва да се прекъсва.
- Телевизорът не трябва да се изключва.
- Връзката към антената не трябва да се прекъсва.
- През това време не трябва да изключвате захранването на телевизора.
- През това време не трябва да използвате ключа за включване/изключване.
- След актуализация на софтуера можете да проверите актуализираната версия на софтуера в менюто Диагностика .
- OTA не може да се изпълни при работа в режим на DVR (запис, възпроизвеждане).

# ГЛЕДАНЕ НА ТЕЛЕВИЗИЯ / УПРАВЛЕНИЕ НА ПРОГРАМИТЕ

## DIAGNOSTICS (ДИАГНОСТИКА) (САМО В ЦИФРОВ РЕЖИМ)

Тази функция ви позволява да видите производителя, модела/типа, серийния номер и версията на софтуера.

Показва информацията и силата на сигнала на включения MUX.

Показва силата на сигнала и името на услугата на избрания MUX.

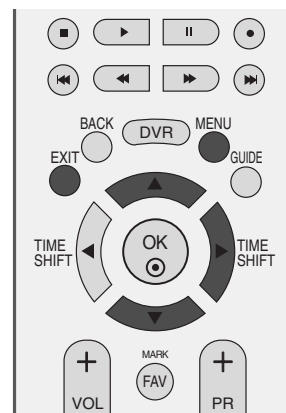

**1** Натиснете бутон **MENU (меню)**, след което бутон **▲** или **▼**, за да изберете меню **НАСТР..**

**2** Натиснете бутон **▶**, след което бутон **▲** или **▼**, за да изберете **Диагностика**.

**3** Натиснете бутон **▶**, за да покажете Manufacturer (Производител), Model/Type (Модел/тип), Serial Number (Сериен номер) и Software Version (Версия на софтуера).

**4** Натиснете бутон **EXIT**, за да се върнете към телевизионната програма.

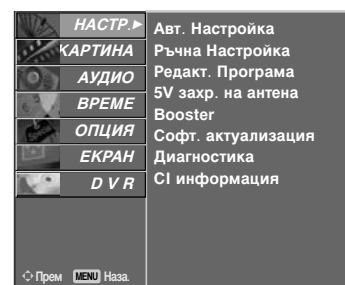

1

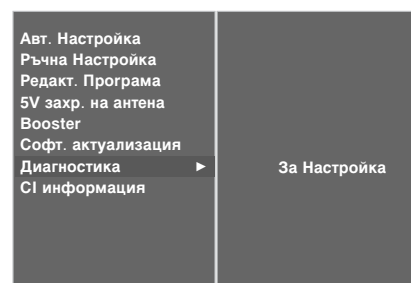

2

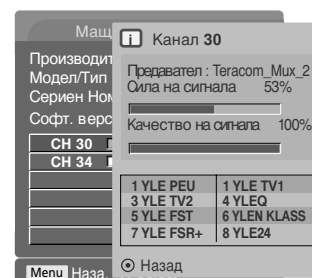

3

## ИНФОРМАЦИЯ ЗА CI [ОБЩ ИНТЕРФЕЙС] (САМО В ЦИФРОВ РЕЖИМ)

Тази функция ви позволява да гледате някои кодирани услуги (платени услуги). Ако извадите CI модула, няма да можете да гледате платените услуги. Когато модулът се постави в слота за CI, можете да влезете в менюто на модула. За да закупите модул и смарт карта, обърнете се към своя доставчик. Не поставяйте или изваждайте често САМ модула от апарата. Това може да предизвика неизправност. Когато апаратът се включи след поставяне на CI модула, често не се чува звук.

Може да се появи неестествена картина, в зависимост от CI модула и смарт картата.

Функцията CI (Общ интерфейс) може да не е приложима в зависимост от условията на излъчване в страната.

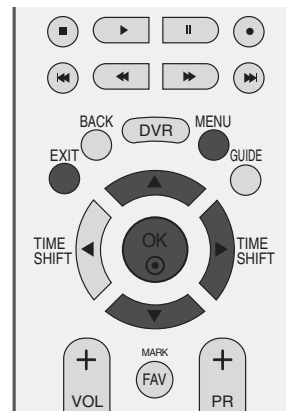

- 1 Натиснете бутон **MENU (меню)**, след което бутон **▲** или **▼**, за да изберете меню **НАСТР..**
- 2 Натиснете бутон **▶**, след което бутон **▲** или **▼**, за да изберете **CI информация**.
- 3 Натиснете бутон **▶** и после бутон **OK**.
- 4 Натиснете бутон **▲** или **▼**, за да изберете желаня елемент: Информация за модула, информация за смарт картата, език, изтеглен софтуер и др.
- 5 Натиснете бутон **OK**.
- 6 Натиснете бутон **EXIT**, за да се върнете към телевизионната програма.

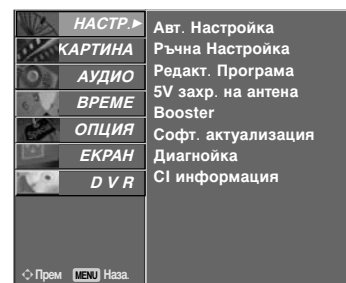

1

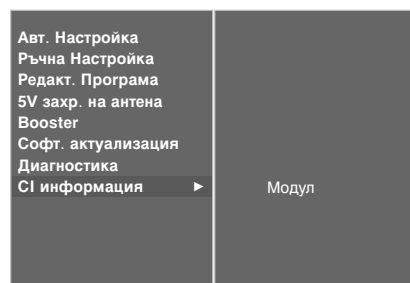

2 3

- Това екранно меню е само за илюстрация, като опциите на менюто и форматът на екрана ще бъдат различни, в зависимост от доставчика на цифровите платени услуги.
- Възможно е да сменяте екрана на менюто на CI (Common Interface) и услугата чрез своя доставчик.

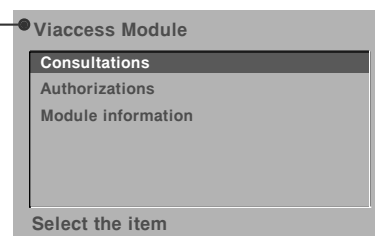

4 5

## Автоматична настройка на програмите (В АНАЛОГОВ РЕЖИМ)

По този начин се запаметяват всички приемани канали. Препоръчваме ви при инсталиране на телевизора да използвате автоматичното програмиране.

Тази функция не може да се използва при записване на програми.



- 1 Натиснете бутон **MENU (меню)**, след което бутон **▲** или **▼**, за да изберете меню **НАСТР..**
- 2 Натиснете бутон **▶**, след което бутон **▲** или **▼**, за да изберете **Авт. Настройка**.
- 3 Натиснете бутон **▶**, за да изберете **Система**. Изберете телевизионна система с бутон **◀** или **▶**;

**L** :SECAM L/L' (Франция)  
**BG** :PAL B/G, SECAM B/G (Европа/Източна Европа / Asia / New Zealand / M.East / Africa / Australia)  
**I** :PAL I/II (Великобритания/Ирландия / Hong Kong / South Africa)  
**DK** :PAL D/K, SECAM D/K (Източна Европа / China / Africa / CIS)

- 4 Натиснете бутон **▼**, за да изберете **Съхранение От**.
- 5 Изберете номера на началната програма с бутон **◀** или **▶** или цифровите бутони от менюто **Съхранение От**.

Натиснете бутон **▼**, за да изберете **Начало**.

При канали, които излъчват VPS (Video Programme Service - услуга за видеопрограмиране), PDC (Programme Delivery Control - контрол върху предоставянето на програми) и телетекст, се запаметява и името на канала.

Ако на канала не се даде име, той получава номер и се запаметява като **C** (V/UHF 01-69) или **S** (Cable 01-47) плюс номера.

За да преустановите автоматичната настройка, натиснете бутон **MENU**

След приключване на автоматичното програмиране, на екрана се появява меню **Редакт. Програма** (промяна на програмата).

За промяна на запаметена програма вижте раздел **'Редакт. Програма'**.



1

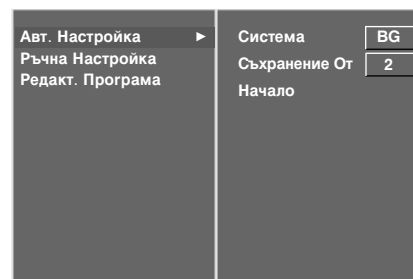

2 3 4 5

## Ръчна настройка на програмите (В АНАЛОГОВ РЕЖИМ)

Ръчната настройка ви дава възможност ръчно да настроите и подредите програмите в желаната от вас последователност.

Тази функция не може да се използва в режим Timeshift On (Изместване на времето вкл.).

Тази функция не може да се използва при записване на програми.

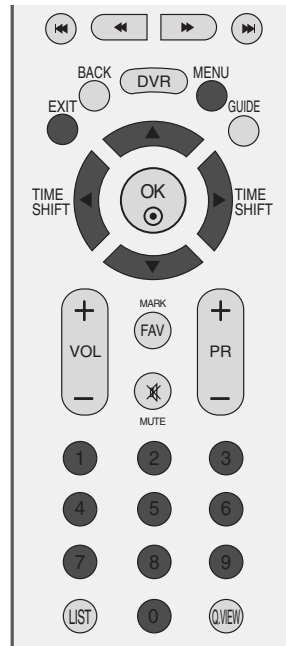

- 1 Натиснете бутон **MENU (меню)**, след което бутон **▲** или **▼**, за да изберете меню **НАСТР..**
- 2 Натиснете бутон **▶**, след което бутон **▲** или **▼**, за да изберете **Ръчна Настройка**.
- 3 Натиснете бутон **▶**, за да изберете **Съхранение**.  
Изберете номера на началната програма с бутон **◀** или **▶** или цифровите бутони от менюто **Съхранение**.
- 4 Натиснете **▼** бутон , за да изберете **Система**.  
Select a TV system with the **◀** или **▶** button;  
**L** :SECAM L/L' (Франция)  
**BG** :PAL B/G, SECAM B/G (Европа/Източна Европа / Asia / New Zealand / M.East / Africa / Australia)  
**I** :PAL I/II (Великобритания/Ирландия / Hong Kong / South Africa)  
**DK** :PAL D/K, SECAM D/K (Източна Европа / China / Africa / CIS)



1

- 5 Натиснете бутон **▼**, за да изберете **Лента** (Честотна лента). Натиснете бутон **◀** или **▶**, за да изберете **V/UHF** или **Кабел** според изискванията.
- 6 Натиснете бутон **▼** бутон , за да изберете **Канал**. Можете да изберете номера на желаната програма с бутон **◀** или **▶** или с цифровите бутони.

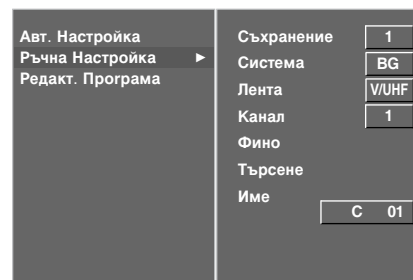

- По възможност изберете директно номера на програмата с цифровите бутони.
- 7 Натиснете **▼** бутон, за да изберете **Търсене**. Натиснете бутон **◀** или **▶**, за да стартирате търсенето. При намиране на канал търсенето спира.
- 8 Натиснете бутон **OK**, за да го запомните.
- 9 За да запомните друг канал, повторете етапи 3-8.
- 10 Натиснете бутон **EXIT**, за да се върнете към телевизионната програма.



# ГЛЕДАНЕ НА ТЕЛЕВИЗИЯ / УПРАВЛЕНИЕ НА ПРОГРАМИТЕ

## Фина настройка (В АНАЛОГОВ РЕЖИМ)

По принцип фината настройка е необходима, ако образът е лош.

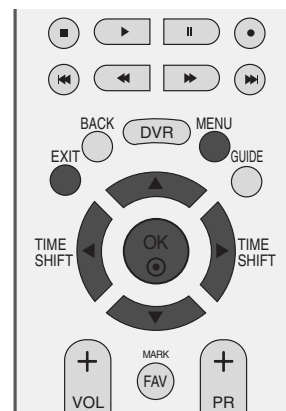

- 1 Натиснете бутон **MENU (меню)**, след което бутон **▲** или **▼**, за да изберете меню **НАСТР..**
- 2 Натиснете бутон **▶**, след което бутон **▲** или **▼**, за да изберете **Ръчна Настройка**.
- 3 Натиснете бутон **▶**, след което бутон **▲** или **▼**, за да изберете **Фино**.
- 4 Натиснете бутон **▶**, след което бутон **◀** или **▶**, за да направите фина настройка за получаване на най-добра картина и звук.
- 5 Натиснете бутон **OK**, за да го запаметите.
- 6 Натиснете бутон **EXIT**, за да се върнете към телевизионната програма.



1

## Задаване на име на канал (В АНАЛОГОВ РЕЖИМ)

За всеки номер на програма можете да зададете име на канал.

- 1 Натиснете бутон **MENU (меню)**, след което бутон **▲** или **▼**, за да изберете меню **НАСТР..**
- 2 Натиснете бутон **▶**, след което бутон **▲** или **▼**, за да изберете **Ръчна Настройка**.
- 3 Натиснете бутон **▶**, след което бутон **▲** или **▼**, за да изберете **Име**.
- 4 Натиснете бутон **▶**, след което **▲** или **▼**. Можете да използвате буквите от **A** до **Z**, цифрите от **0** до **9**, **+/-** или празно поле.
- 5 Натиснете бутон **◀** или **▶**, за да изберете позиция, след което изберете втория символ и т. н.
- 6 Натиснете бутон **OK**, за да го запаметите.
- 7 Натиснете бутон **EXIT**, за да се върнете към телевизионната програма.

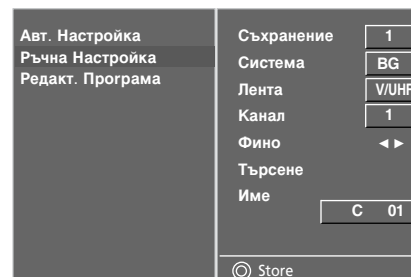

2 3 4 5

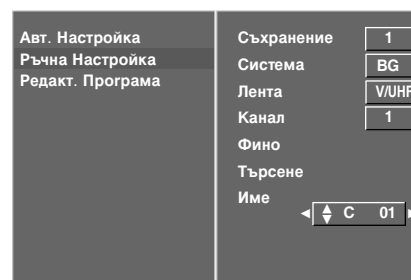

2 3 4 5 6



## Промяна на програма (В АНАЛОГОВ РЕЖИМ)

Тази функция ви дава възможност да изтриете или пропуснете запаметените програми. Също така можете да преместите някои канали на други номера или да вмъкнете празна програма на избран номер.

Тази функция не може да се използва при записване на програми.

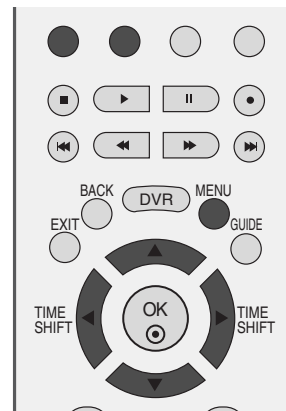

- 1 Натиснете бутон **MENU (меню)**, след което бутон **▲** или **▼**, за да изберете меню **НАСТР..**
- 2 Натиснете бутон **▶**, след което бутон **▲** или **▼**, за да изберете **Редакт. Програма**.
- 3 Натиснете бутон **▶**, за да излезе менюто за ръчна настройка на програмите.

### ■ Изтриване на програма

- a Изберете програмата, която да изтриете, с бутон **▲** или **▼** или **◀** или **▶**.
- b Натиснете два пъти **ЧЕРВЕНИЯ** бутон. Маркираната програма се изтрива, всички останали програми се преместват с една позиция нагоре.

### ■ Копиране на програма

- a Изберете програмата, която ще се копира, с бутон **▲** или **▼** или **◀** или **▶**.
- b Натиснете **ЗЕЛЕНИЯ** бутон. Останалите програми се преместват с една позиция надолу.



1



2

# ГЛЕДАНЕ НА ТЕЛЕВИЗИЯ / УПРАВЛЕНИЕ НА ПРОГРАМИТЕ

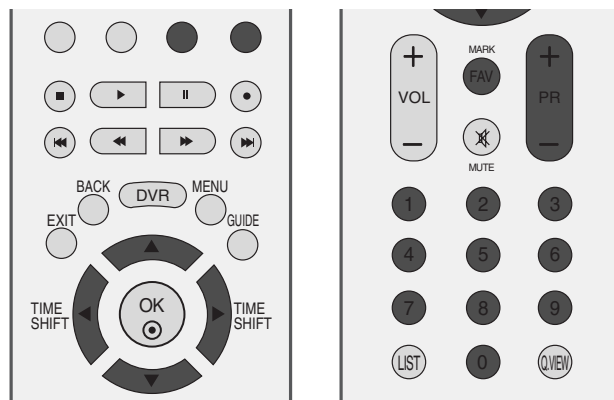

## ■ Преместване на програма

- a Изберете програмата, която да преместите, с бутон ▲ или ▼ или ◀ или ▶.
- b Натиснете **ЖЪЛТИЯ** бутон.
- c С бутон ▲ или ▼ или ◀ или ▶ преместете програмата на желания номер.
- d Натиснете повторно **ЖЪЛТИЯ** бутон, за да освободите тази функция.

## ■ Пропускане на номер на програма

- a Изберете програмата, която искате да пропуснете, с бутон ▲ или ▼ или ◀ или ▶.
- b Натиснете **СИНИЯ** бутон. Пропуснатата програма се променя в синьо.
- c Натиснете повторно **СИНИЯ** бутон, за да освободите тази функция.
- d Когато даден номер се пропуска, това означава, че при нормален режим на гледане на телевизия няма да можете да го избирате с бутон **PR +** или **-**.

Ако искате да изберете пропуснатата програма, въведете директно номера на програмата с цифровите бутони или я изберете от менюто за редактиране на програма или програмната схема.

## ■ Избор на предпочитана програма.

- a Изберете номера на своята предпочитана програма с бутон ▲ или ▼ или ◀ или ▶.  
Натиснете бутон **FAV**.
- b Избраната програма ще бъде включена в списъка с любими програми.

# Програмна схема

Можете да проверите запаметените програми, като извикате програмната схема.

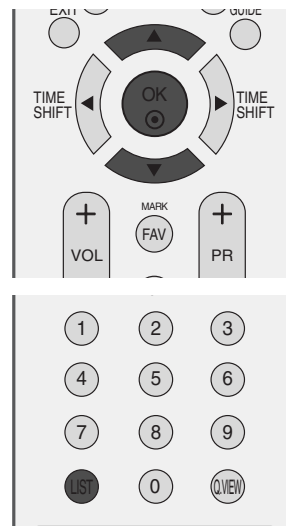

## ■ Извикване на програмната схема

- 1 Натиснете бутон **LIST (списък)**, за да излезе менюто Programme table (**програмна схема**).

На екрана излиза програмната схема.

- Може да откриете някои сини програми. Настроени са така, че да се пропускат в режим автоматично програмиране или редактиране.
- Някои програми с изписан номер в програмната схема указват, че нямат име на канала.

## ■ Избор на програма в програмната схема.

- 1 Изберете програма с бутон **▲** или **▼**.
- 2 След това натиснете бутон **OK**. Телевизорът превключва на избрания програмен номер.

## ■ Преглеждане на програмната схема

- 1 Има страници на СПИСЪКА на програмите, които общо съдържат 100 програми.
- 2 Страниците се сменят с многократното натискане на бутон **▲** или **▼**.

Натиснете бутон **LIST**, за да се върнете към телевизионната програма.

## ■ Показване на таблицата на предпочитаните програми

Натиснете бутон **FAV**, за да се покаже менюто Favourite Programme (Предпочитани програми).



< В ЦИФРОВ РЕЖИМ >



< В АНАЛОГОВ РЕЖИМ >

### Мини-речник



Показва се при програма от "Заклучени".

## INPUT LABEL (ЕТИКЕТ НА ВХОДА)

Задава етикет на всеки входен източник, който не се използва, когато натиснете бутона **INPUT** (ВХОД).

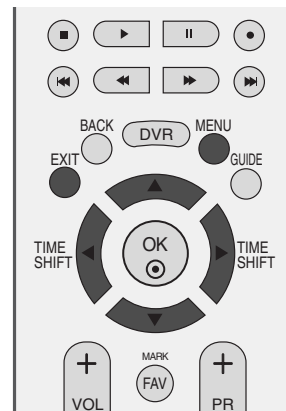

- 1 Натиснете бутон **MENU** (меню), след което бутон ▲ или ▼, за да изберете меню **ОПЦИЯ**.
- 2 Натиснете бутон ►, след което бутон ▲ или ▼, за да изберете **Входен Сигнал**.
- 3 Натиснете бутон ► и после използвайте бутон ▲ или ▼, за да изберете източника: AV1, AV2, AV3, Комп., RGB, HDMI1 или HDMI2.
- 4 Натиснете бутон ◀ или ►, за да изберете етикета.
- 5 Натиснете бутон **EXIT**, за да се върнете към телевизионната програма.



1



2 3 4



Работи само на устройство с лого SIMPLINK. Проверете за наличието на лого SIMPLINK.

Изделието може да не работи правилно, когато се използва с други изделия с HDMI-CEC функция.

Това ви позволява да управлявате и пускате други AV устройства, свързани с телевизора, посредством HDMI кабел без допълнителни кабели и настройки.

Ако искате менюто SIMPLINK, изберете Вкл..

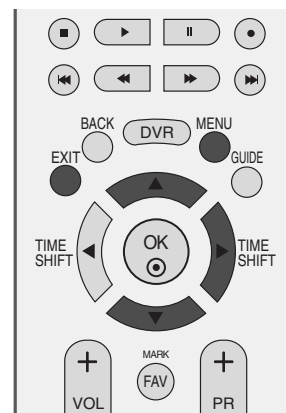

1 Натиснете бутон **MENU (меню)**, след което бутон ▲ или ▼, за да изберете меню **ОПЦИЯ**.

2 Натиснете бутон ►, след което бутон ▲ или ▼, за да изберете **SIMPLINK**.

3 Натиснете бутон ►, след което бутон ▲ или ▼, за да изберете **Изкл.** или **Вкл.**

4 Натиснете бутон **EXIT**, за да се върнете към телевизионната програма..

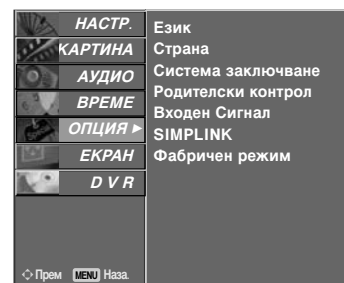

1

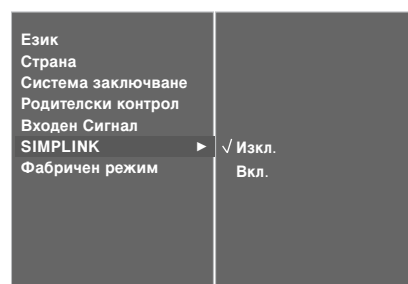

2 3

# ГЛЕДАНЕ НА ТЕЛЕВИЗИЯ / УПРАВЛЕНИЕ НА ПРОГРАМИТЕ

## Функции на SIMPLINK

### възпроизвеждане на диск

Свързаните AV устройства се управляват с натискане на бутоните ▲ или ▼ или ◀ или ▶ ОК и бутоните за пускане, спиране, превъртане назад, превъртане напред, пропускане на епизод.

### Пряко възпроизвеждане

След свързването на AV устройствата към телевизора, можете директно да управлявате тези устройства и да пускате медийни носители без допълнителни настройки.

### Избор на AV устройство

Позволява ви да изберете едно от AV устройствата, свързани към телевизора, и да го пускате.

### Изключване на всички устройства

Когато изключите телевизора, се изключват всички свързани устройства.

### Изключване на аудио изхода

Предлага лесен начин да изключвате аудио изхода.

\*Устройство, което е свързано към телевизора през HDMI кабел, но не поддържа Simplink, не предлага тази функция.

## Меню SIMPLINK

Натиснете бутона ▲ или ▼ или ◀ или ▶, а след това бутона ОК, за да изберете желанния източник на SIMPLINK.

- 1 TV viewing (Гледане на телевизия):** Превключване на предишния телевизионен канал, независимо от режима в момента.
- 2 DISC playback (Изпълнение на ДИСК):** Избор и изпълнение на свързани дискове. Когато има на разположение повече от един диск, заглавията на дисковете по удобен начин се показват отдолу на екрана.
- 3 VCR playback (Изпълнение на видеорекордер):** Изпълнение и управление на свързан видеорекордер.
- 4 HDD Recordings playback (Възпроизвеждане на записи от твърд диск):** Възпроизвеждане и управление на записи, съхранявани на твърдия диск.
- 5 Audio Out to Home theatre/Audio Out to TV (Аудио изход към домашно кино/към телевизор):** Избор на тонколони на домашното кино или телевизора за изход на аудио.



### ! Бележка

- ▶ Свържете HDMI кабела към HDMI/DVI IN или гнездото (HDMI изход) на гърба на устройството SIMPLINK с гнездото HDMI IN.
- ▶ За домашно кино с функцията SIMPLINK: след свързване на гнездото HDMI по горния метод свържете кабела DIGITAL AUDIO OUT към гнездото DIGITAL AUDIO IN на гърба на телевизора и към гнездото OPTICAL на гърба на устройството SIMPLINK.
- ▶ Когато използвате външно устройство със SIMPLINK, натиснете бутона TV от бутона MODE на дистанционното управление и тогава работете с него.
- ▶ Когато входният източник бъде превключен към друг такъв чрез бутон INPUT на дистанционното управление или по друг начин, устройството, работещо със SIMPLINK, спира.
- ▶ Когато избирате или работите с носител на информация в устройството с функция Home theater (домашно кино), тонколоната автоматично превключва на HT Speaker (слушане през домашно кино).
- ▶ Ако се работи със SIMPLINK, клавишите за стоп / изпълнение / пауза / бързо превъртане назад / бързо превъртане напред / прескачане на раздел се използват за управление на устройството SIMPLINK, но не и за функцията DVR.

# DVR(Цифров видеорекодер)

## Режим TimeShift (Изместване на времето) (Пауза и повторно изпълнение при живо предаване)

Тази функция ви позволява да записвате автоматично телевизионни предавания на живо и да имате възможност да ги гледате повторно по всяко време. Когато е включено изместване на времето, можете да спрете на пауза и да превъртате нормалното гледане на телевизия, без да загубите част от живото предаване.

(Режим TimeShift (Изместване на времето) и функциите на запис могат да не работят, ако сигналът е слаб.)

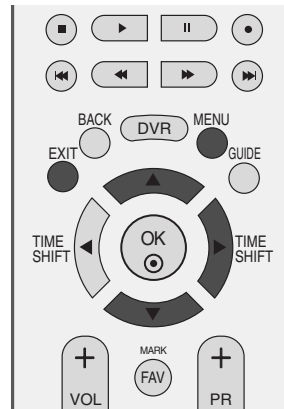

- 1 Натиснете бутон **MENU (меню)**, след което бутон **▲** или **▼**, за да изберете меню **DVR**.
- 2 Натиснете бутон **▶**, след което бутон **▲** или **▼**, за да изберете меню **Реж. изм. на Врем..**
- 3 Натиснете бутон **▶**, след което бутон **▲** или **▼**, за да изберете **Вкл.** или **Изкл..**
- 4 Натиснете бутон **EXIT**, за да се върнете към телевизионната програма.



1

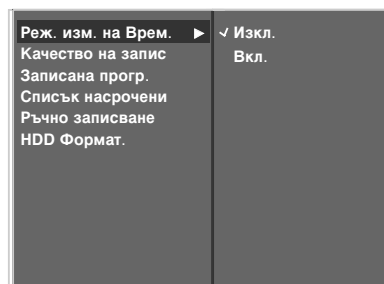

2 3

# DVR(Цифров видеорекодер)

## Използване на функцията Timeshift (Изместване на времето).



**1** След като изберете Timeshift On (изместване на времето вкл.), натиснете бутона ОК.

- Веднага след като започне изместването на времето, в долната част на екрана се показва лента на напредъка, която показва текущото състояние на записа.
- Натиснете бутона **EXIT** (ИЗХОД), за да скриете "лентата на напредъка", или натиснете бутона **OK**, за да покажете "лентата на напредъка".
- Тази функция се запазва дори когато сменяте програма при напредъка на изместването на времето.

**2** Когато приключи функцията изместване на времето, влезте в менюто за опции и изключете изместването на времето.

### "Лентата на напредъка"?

Тази функция показва възможна секция повторно DVR показване, текуща екранна позиция или позиция от живо предаване, запис секция по секция.

- 1** Състояние на текущо показваното видео.
- 2** Текущо време на записване.
- 3** 15 минутни интервали от времето на стартиране на изместването на времето. (Общо – един час).
- 4** Показва текущата позиция на изместването на времето.

### ! БЕЛЕЖКА

- ▶ DVR (Цифров видеорекодер) : Устройство, което записва и изпълнява предавания на твърдия диск на телевизора или SET TOP BOX (СЕТ-ТОП-БОКС).
- ▶ Общият капацитет на твърдия диск е 160 GB. Минимум 4 GB са запазени за функцията изместване на времето.
- ▶ След като се включи захранването, инициализирането на твърдия диск отнема максимум 3 минути.
- ▶ Записването няма да стартира за програми, които са защитени срещу копиране.
- ▶ Тъй като аналоговото предаване се прехвърля на цифров сигнал, видео, което съдържа бързи движения, може да покаже "напречни ленти". Това се случва, когато аналоговият сигнал се компресира и след това възстановява в цифров сигнал.
- ▶ Изместването на времето е налично в режими DTV, TV, AV1, AV2 и AV3.
- ▶ Изместването на времето не е налично за канали само с аудио.
- ▶ Когато натиснете бутона **Pause(II)** в режим TimeShift Off (Изключено изместване по време), се стартира TimeShift. TimeShift остава активно дори и когато сменяте каналите.
- ▶ В случай на DTV, максималната продължителност на запис, показана във Free space (Свободно място), може да бъде малко по-различна от действителното времетраене за запис.



## Използване на функцията Timeshift (Изместване на времето), изпълнение

При напредване на изместването на времето, може да се извършва разнообразно изпълнение.



Показва, че текущото предаване и показваното видео се различават.

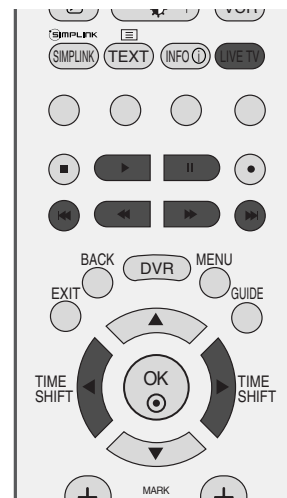

## Използване на дистанционното управление

Можете да преместите изпълнението във всяка точка, когато изпълнявате записана програма

<p>◀◀ или ▶▶</p>	<p>При изпълнение, няколкократно натиснете бутона <b>REW(◀◀)</b> (ПРЕВЪРТАНЕ НАЗАД), за да ускорите ◀ -&gt; ◀◀ -&gt; ◀◀◀ -&gt; ◀◀◀◀ -&gt; ◀◀◀◀◀ .</p> <p>яколкократно натиснете бутона <b>FF(▶▶)</b> (ПРЕВЪРТАНЕ НАПРЕД), за да ускорите ▶▶-&gt; ▶▶▶▶ -&gt; ▶▶▶▶▶▶ -&gt; ▶▶▶▶▶▶▶ .</p> <ul style="list-style-type: none"> <li>■ Натискането на тези бутони няколкократно увеличава скоростта на превъртане напред/назад.</li> </ul>
<p>⏮ или ⏭</p>	<p>Натиснете бутона <b>▶▶I</b>, за да прескочите напред с 20 секунди.</p> <ul style="list-style-type: none"> <li>■ Натиснете бутона <b>I◀◀</b>, за да прескочите назад с 8 секунди.</li> </ul>
<p>⏸</p>	<p>По време на изпълнение натиснете бутона Pause (<b>⏸</b>) (Пауза).</p> <ul style="list-style-type: none"> <li>■ Показва се неподвижен екран.</li> <li>■ Няколкократно натиснете бутона Pause (<b>⏸</b>) (Пауза), за да напредвате кадър по кадър.</li> <li>■ Натиснете бутона Pause(<b>⏸</b>) (Пауза) и след това използвайте бутона <b>FF(▶▶)</b> за забавен каданс (като показване на <b>▶▶ .</b>)</li> </ul>
<p>◀ или ▶</p>	<ul style="list-style-type: none"> <li>■ Когато използвате бутона <b>◀</b> или <b>▶</b> по време на изпълнение, курсорът може да се види на екрана.</li> </ul>
<p>PLAY(▶)</p>	<p>Натиснете бутона <b>(▶) PLAY (ВЪЗПРОИЗВЕЖДАНЕ)</b>, за да се върнете към нормално възпроизвеждане.</p>
<p>LIVE TV</p>	<p>Ако искате да се върнете към текущото предаване на живо, натиснете бутон <b>LIVE TV</b>.</p>

# DVR(Цифров видеорекодер)

## instant Recording (Мигновено записване)

Използвайте тази функция за запис на програмата, която гледате на основния екран. (Аналогово или цифрово излъчване).

## Незабавен запис

Тази функция записва текущо показваната програма.

- 1 Изберете програмата, която искате да запишете, и натиснете бутона ●. По време на запис се показва ● **зап.** . Използвайте тази функция за записване на до два часа програма.

- 2 Ако искате да спрете записването, натиснете бутона ■.

■ Докато записвате, ако натиснете бутона ■ за по-малко от 10 секунди, се показва това съобщение.



Неуспешно записване.  
Продължителността е под 10 секунди.

■ Докато записвате автоматично, ако натиснете бутона ■ за по-малко от 30 секунди, се показва това съобщение.



Неуспешно записване.  
Продължителността е под 30 секунди.

■ Докато записвате, ако натиснете бутона ■ слез повече от 10 секунди запис, се показва това съобщение.



Записът е завършен.

- 3 Можете да добавяте/изваждате време на записване с натискане на бутона ● , докато записвате. Натиснете бутона ◀ или ▶ няколкократно за да добавяте/изваждате към времето на записване. Всеки път когато натискате бутона ◀ или ▶ , продължителността на записа се променя, както е показано по-долу.

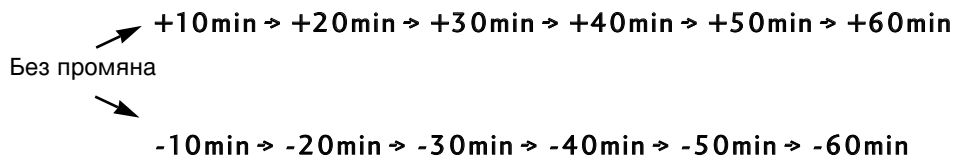

Допълнителното време на записване, добавено към съществуващото, е равно на крайното време на записване.

- 4 След като нагласите времето на записване, натиснете **ОК**. Ще се покаже лентата на състоянието.



- Натиснете бутона **EXIT** (Изход), за да скриете лентата на състоянието. Натиснете бутона **ОК**, за да покажете лентата на състоянието.

- 5 Записването спира, когато е достигната избраната продължителност или когато натиснете бутона **■**. Въпреки че записването е спряло, функцията изместване на времето остава активна.

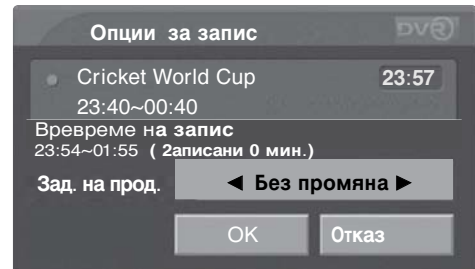



3

# DVR(Цифров видеорекодер)

## ! БЕЛЕЖКА

- ▶ Докато записвате, ако наличното място за запис стане малко, записването ще спре автоматично.
- ▶ В режим радио, записване за по-малко от 30 секунди няма да бъде запазено. В другите режими записване за по-малко от 10 секунди няма да бъде запазено.
- ▶ Няма да бъдат запазени никакви данни за платените канали, ако няма CI карта или срокът на валидност за CI картата е изтекъл, при невалидни услуги и при канали само за данни (напр. MHEG), за да се пести място на диска.
- ▶ Записването няма да стартира за програми, които са защитени срещу копиране.
- ▶ Показваното време се различава леко от действителното.
- ▶ Ако няма сигнал или източник за филм, показваното време леко се различава от действителното.
- ▶ Записването не е възможно при програми, защитени от копиране.
  - При Instant Recording (Мигновено записване) се показва това съобщение.

 Не може да се записва поради защита срещу коп иране.
  - При Manual Recording (Ръчно записване) се показва това съобщение.

 Записът с таймер не може да започне. Защитено срещу копиране.
- ▶ Ако се записва стара лента, това може да увреди качеството на записа.
- ▶ Ще бъде съхранено отделно от програмата, според цветната система на сигнала.
- ▶ Записът се базира на текущо гледания източник. Източникът Auto AV (Авто AV) се записва, докато гледате SCART Auto AV, но източникът Analog TV (Аналогова телевизия) се записва, докато гледате аналогова телевизия. Когато се извършва резервиран запис, дори ако каналът е зададен на Analog TV (Аналогова телевизия), Scart Auto AV функционира и Auto AV източникът се записва.
- ▶ Когато се въведе ключа за превключване на канали, докато се записва източник Analog TV, каналът се превключва на източник Digital TV (Цифрова телевизия). Когато обаче се въведе цифров клавиш, превключването не се извършва.
- ▶ Максималното времетраене на програмирано записване е 12 часа. Максималният брой на програмирани записвания е 60 за Великобритания и 30 за останалите страни по света.
- ▶ При ръчно записване записът се съхранява като звук по подразбиране за телевизора.
- ▶ Когато времето на записване е в конфликт със съществуващи времена на запис, на дисплея за Великобритания изскача съобщение Collision (Конфликт), а за останалите страни по света записването не регистрира.
- ▶ При записване от DTV източник не можете да гледате кодирани канали (платени канали).
- ▶ Ако изберете кодиран канал (платен канал), ще се покаже следното съобщение.

 Не може да се гледа кодирана програма при на друга DTV програма.
- ▶ Когато сменят канали по време на записване от източник на аналогова телевизия, каналът ще се превключи на DTV режим.

## Ръчно записване

Тази функция е лесна за регистриране към запазено записване.

Тази функция може да се използва от менюто DVR.

При ръчно записване записът се съхранява като звук по подразбиране за телевизора.

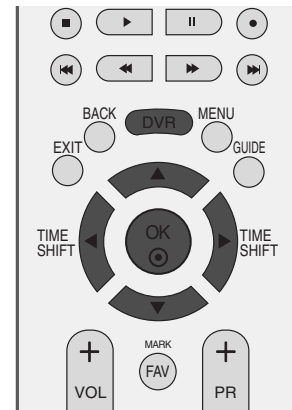

- 1 Натиснете бутона **DVR**, за да покажете началното еню. Използвайте бутоните ▲ или ▼ за избор на **Ръчно записване**. (ръчно записване) и след това използвайте бутоните OK или ►.

- 2 Екранът на **Ръчно записване** се показва, както е показано по-долу. Използвайте бутона ▲ или ▼ или ◀ или ▶ за задаване на **Въвеждане**, **Орограма**, **дата**, **Начало/Край**, **Повтаряне**.

- ▶ **Въвеждане** : Изберете източник на входящ сигнал от DTV, RADIO, TV, AV1, AV2, AV3.
- ▶ **Програма** : Изберете или текущата програма или сканирана програма.
- ▶ **дата** : Можете да изберете дата до един месец напред.
- ▶ **Начало/Край** : Уверете се, че сте задали правилно.
- ▶ **Повтаряне** : Изберете измежду Опсе (веднъж), Daily (всеки ден) и Weekly (всяка седмица), Weekend (Уикенд), Weekday (Делник).

- 3 След като сте настроили ръчното записване, натиснете бутона OK.

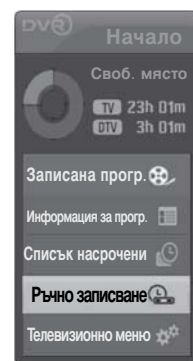

1

DVR(Цифров видеорекордер)

## Функция на бутоните в режим Manual Record (Ръчно записване)

Бутони на дистанционното управление	Функция
▲ или ▼	Изберете предпочитани елементи с бутона нагоре/надолу
◀ или ▶	Местене на фокуса.
ИЗХОД	Изключва екранното меню.
●	Показва списъка със запазени, след като е регистрирано записване.

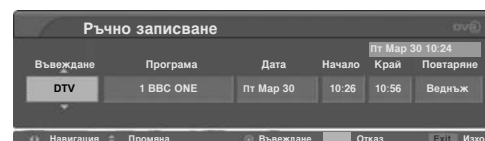

2

# DVR(Цифров видеорекодер)

## Списък със записани телевизионни програми.

Можете да гледате списъка с записани програми с един поглед. Тази функция може да се използва от менюто DVR. Информационната функция е приложима само когато за страна е избрана Великобритания.

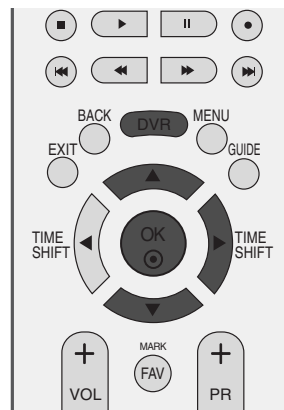

- 1 Натиснете бутона **DVR**, за да покажете Начало (НАЧАЛНО) меню.  
Използвайте бутоните **▲** или **▼** за избор на **Записана прогр.** (запис от телевизията) и след това използвайте бутоните **OK** или **▶**.

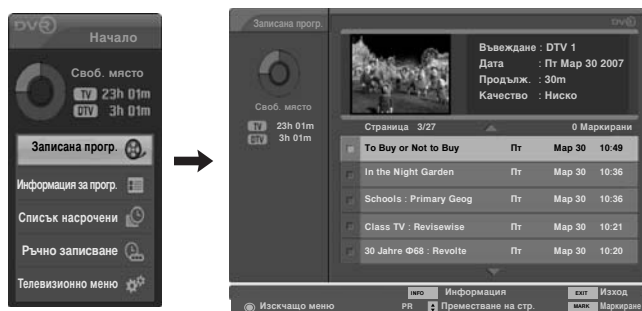

- 2 Когато избраният запис е на заключена програма или категоризирана програма, в прозореца се показва **LOCKED SERVICE (ЗАКЛЮЧЕНА УСЛУГА)** вместо екранът за възпроизвеждане.  
Ако искате да възпроизведете записи на заключени или категоризирани програми, трябва да въведете паролата.

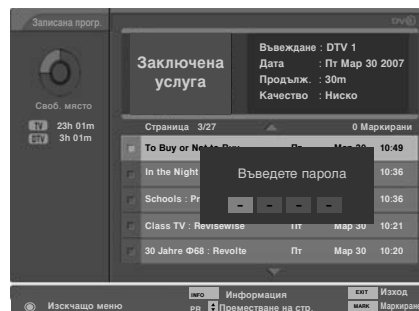

- 3 В случай на запис на програма "само аудио", в прозореца се показва **AUDIO ONLY (САМО АУДИО)** вместо екранът за възпроизвеждане.

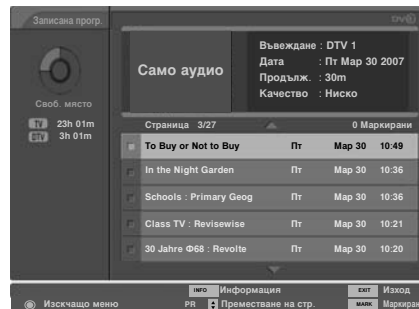

- 4 Когато програмираното записването е неуспешно по различни причини, например сила на сигнала, това се регистрира в Списъка на записаните телевизионни програми и в прозореца за преглед се показва екранното меню, показано на фигурата. Когато натиснете бутона **OK**, за да изпълните неуспешно записване, се показва съобщение, както е показано на фигурата.

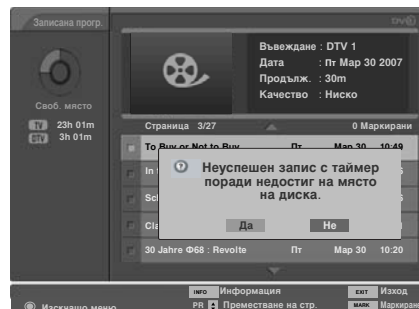

## Избор на записана програма и изскачащо меню

По горе се показва списъка с преглед на записаните програми.

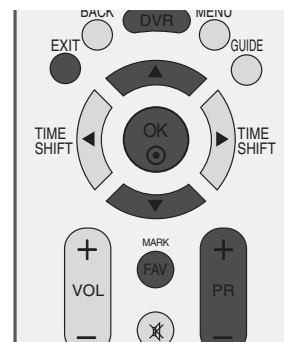

- 1 Използвайте бутоните PR + или PR -, за да се придвижвате нагоре/надолу.
- 2 Използвайте бутона MARK (МАРКИРАНЕ), за да изтривате от списъка. Ако е маркиран елемент, до миниатюрната снимка се показва .
- 3 Използвайте бутона ▲ или ▼ за да се придвижите до подходящата миниатюрна снимка, след това натиснете бутона OK, за да отворите изскачащото меню.
  - ▶ **Възпроизв** : Начало на изпълнението на избран запис.
  - ▶ **Марк. Вс.** : Маркиране на всички снимки на екрана.
  - ▶ **Демарк. Вс** : Сменяне на маркираните снимки с демаркирани.
  - ▶ **Изтриване** : Изтриване на избрания запис.
  - ▶ **Преимен.** : Редактиране на името на записана програма.
  - ▶ **Отказ** : Затваряне на изскачащото меню.

- 4 Няколкократно натиснете бутона EXIT (ИЗХОД), за да се върнете към гледане на телевизия, или натиснете бутона DVR, за да се върнете в началното меню.

- Ако твърдият диск има проблеми с изпълнението на дадена функция (записване), свързана с DVR, появява се това съобщение.
- Ако температурата е под нулата (0°), се появява предупредително съобщение и трябва да инициализирате твърдия диск.

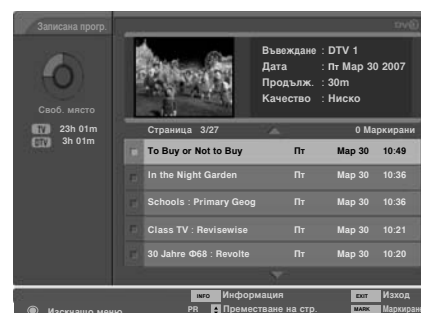

1

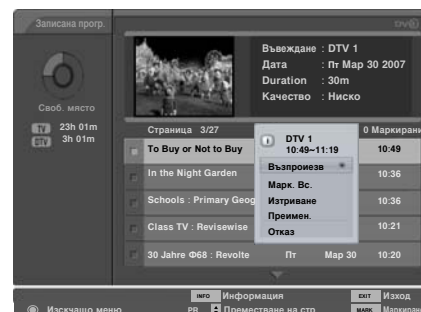

2

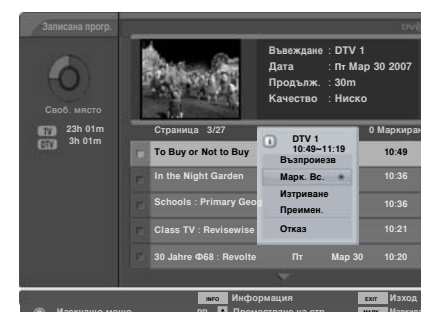

3

**i** Протича инициализация на твърдия диск. Опитайте отново по-късно.

**!** Инициализацията на DVR не може да стартира поради ниска температура.

4

# DVR(Цифров видеорекодер)

## Изпълнение на записани програми

- Можете за изпълните избрана програма от списъка със записани програми.

- 1 Изпълнение на записана програма.
- 2 Докато изпълнявате, можете да видите разнообразен екран на изпълнението, както е показано по-долу.
  - Отначало се показва икона, посочваща текущия режим на изпълнение като  Възпр. След това натиснете бутона ОК, за да покажете лентата на напредъка.
  - За да спрете показването на иконата на записаните програми, натиснете бутона EXIT (ИЗХОД).

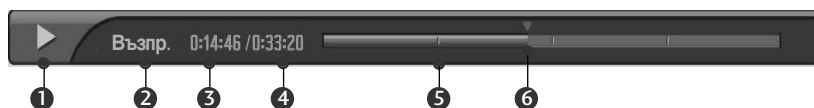





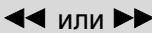
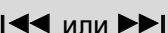

"Лентата на напредъка"?  
Тази функция показва възможна секция повторно DVR показване, текуща екранна позиция или позиция от живо предаване, запис секция по секция.

- 1 Показва движение на записаната програма.
- 2 Показва състояние на записаната програма.
- 3 Показва изминалото време на изпълнение.
- 4 Показва общото време на изпълнение.
- 5 Показва четвърт от времето за изпълнение на програмата.
- 6 Показва текущата позиция на изпълнението.

## Използване на дистанционното управление

Можете да преместите изпълнението във всяка точка, когато изпълнявате записана програма

	<p>При изпълнение, няколкократно натискайте бутона <b>REW(◀◀)</b>(ПРЕВЪРТАНЕ НАЗАД), за да ускорите ◀-&gt;◀◀-&gt;◀◀◀-&gt;◀◀◀◀-&gt;◀◀◀◀◀.</p> <p>яколкократно натискайте бутона <b>FF(▶▶)</b>(ПРЕВЪРТАНЕ НАПРЕД), за да ускорите ▶▶-&gt;▶▶▶-&gt;▶▶▶▶-&gt;▶▶▶▶▶.</p> <ul style="list-style-type: none"><li>■ Натискането на тези бутони няколкократно увеличава скоростта на превъртане напред/назад.</li></ul>
	<p>Натиснете бутона <b>▶▶I</b>, за да прескочите напред с 20 секунди.</p> <ul style="list-style-type: none"><li>■ Натиснете бутона <b>I◀◀</b>, за да прескочите назад с 8 секунди.</li></ul>
	<p>По време на изпълнение натиснете бутона <b>Pause Pause(II)</b> (Пауза).</p> <ul style="list-style-type: none"><li>■ Показва се неподвижен екран.</li><li>■ Няколкократно натискайте бутона <b>Pause Pause(II)</b> (Пауза), за да напредвате кадър по кадър.</li><li>■ Натиснете бутона <b>Pause Pause(II)</b> (Пауза) и след това използвайте бутона <b>FF(▶▶)</b> за забавен каданс (като показване на <b>▶▶</b> .)</li></ul>
	<ul style="list-style-type: none"><li>■ Когато използвате бутона <b>◀</b> или <b>▶</b> по време на изпълнение, курсорът може да се види на екрана.</li></ul>
	<p>Натиснете бутона <b>PLAY(▶)</b> PLAY (ВЪЗПРОИЗВЕЖДАНЕ), за да се върнете към нормално възпроизвеждане.</p>
	<p>Ако искате да се върнете към текущото предаване на живо, натиснете бутон <b>LIVE TV</b>.</p>
	<ul style="list-style-type: none"><li>■ Ако натиснете бутона <b>STOP(■)</b>, можете да гледате телевизия.</li></ul>



## Възпроизвеждане с изместване

По време на записване можете да изпълните за ефект програма, която е записана, без да прекъсвате записването, като използвате лентата на напредъка.

- 1 Записване на програма.
- 2 Докато записвате, ще видите екран на изпълнението, както е показано по-долу.
  - Отначало се показва икона, посочваща текущия режим на изпълнение като  ЗАП. След това натиснете бутона ОК, за да покажете лентата на напредъка.
  - За да спрете показването на иконата на записаните програми, натиснете бутона EXIT (ИЗХОД).

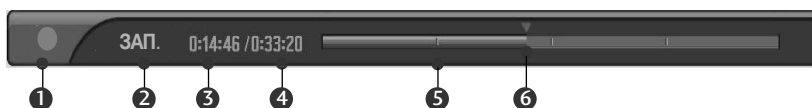

"Лентата на напредъка"?

Тази функция показва възможна секция повторно DVR показване, текуща екранна позиция или позиция от живо предаване, запис секция по секция.

- 1 Показва движение на записваната програма.
- 2 Показва състояние на записваната програма.
- 3 Показва изтеклото време на записване.
- 4 Показва общото време на записване.
- 5 Показва четвърт от времето за изпълнение на програмата.
- 6 Показва текущата позиция на изпълнението.

## Използване на дистанционното управление

Можете да измествате възпроизвеждането в произволна точка, докато същевременно записвате програма.

◀◀ или ▶▶	<p>При изпълнение, няколкократно натискайте бутона <b>REW(◀◀)</b> (ПРЕВЪРТАНЕ НАЗАД), за да ускорите ◀ -&gt; ◀◀ -&gt; ◀◀◀ -&gt; ◀◀◀◀ -&gt; ◀◀◀◀◀ .</p> <p>яколкократно натискайте бутона <b>FF(▶▶)</b> (ПРЕВЪРТАНЕ НАПРЕД), за да ускорите ▶▶-&gt; ▶▶▶-&gt; ▶▶▶▶-&gt; ▶▶▶▶▶ .</p> <ul style="list-style-type: none"> <li>■ Натискането на тези бутони няколкократно увеличава скоростта на превъртане напред/назад.</li> </ul>
◀◀ или ▶▶	<p>Натиснете бутона <b>▶▶ </b>, за да прескочите напред с 20 секунди.</p> <ul style="list-style-type: none"> <li>■ Натиснете бутона <b> ◀◀</b>, за да прескочите назад с 8 секунди.</li> </ul>
	<p>По време на записване натиснете бутона <b>Pause(  )</b>.</p> <ul style="list-style-type: none"> <li>■ Показва се неподвижен екран.</li> <li>■ Няколкократно натискайте бутона <b>Pause Pause(  )</b> (Пауза), за да напредвате кадър по кадър.</li> <li>■ Натиснете бутона <b>Pause Pause(  )</b> (Пауза) и след това използвайте бутона <b>FF(▶▶)</b> за забавен каданс (като показване на <b>▶▶</b> .)</li> </ul>
◀ или ▶	<ul style="list-style-type: none"> <li>■ Когато използвате бутона <b>◀</b> или <b>▶</b> по време на записване, курсорът може да се види на екрана.</li> </ul>
PLAY(▶)	<p>Натиснете бутона <b>PLAY(▶)</b> PLAY (ВЪЗПРОИЗВЕЖДАНЕ), за да се върнете към нормално възпроизвеждане.</p>
LIVE TV	<p>Ако искате да се върнете към текущото предаване на живо, натиснете бутон <b>LIVE TV</b>.</p>
■	<ul style="list-style-type: none"> <li>■ Ако натиснете бутона <b>STOP(■)</b>, можете да гледате телевизия.</li> </ul>

# DVR(Цифров видеорекодер)

## Schedule List (Списък планирани)

Тази функция се използва за показване на планирани записвания.

Тази функция може да се използва от менюто DVR.

Можете да запазвате до 3 програми.

За Великобритания могат да се запазват до 60 програми.

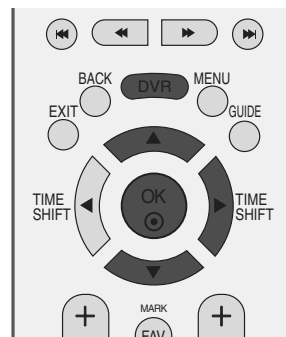

- 1 Натиснете бутона **DVR**, за да покажете началното меню. Използвайте бутоните **▲** или **▼** за избор на **Списък насрочени** и след това използвайте бутоните **OK** или **▶**.

- 2 Екранът на **Списък насрочени** се показва, както е показано по долу: Използвайте бутона **▲** или **▼**, за да изберете записана програма.

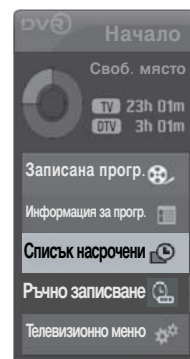

## Функция на бутоните в режим Schedule List (Списък планирани)

Бутони на дистанционно управление	Функция
▲ или ▼	Избор на програми нагоре/надолу.
●	Показване на изскачащ прозорец
ИЗХОД	Изключва екранното меню.
ЖЪЛТ	Влизане в режим на ръчно записване.
СИН	Смяна в режим Guide (Наръчник).
PR ▲ или ▼	Страница нагоре/надолу

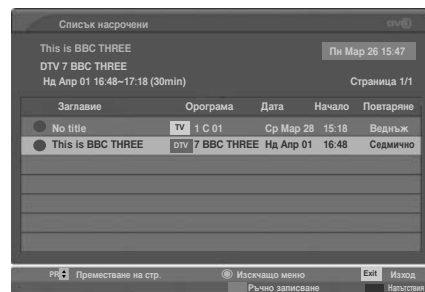

Във Великобритания тази функция се предлага за използване в режим "общо планиране".

Изскачащо меню	Функция
Модифициране	Промяна в програмираното записване.
Изтриване	Изтриване на планиван запис.
Изтриване на всички	Изтриване на всички планивани записи.
Отмяна	Изскачащ прозорец за изтриване.



Съдържанието по-долу се отнася само за случая, когато избраната страна е Великобритания.

Бутони на дистанционно управление	Функция
ЧЕРВЕН	Избор със смяна на Overall Schedule/Weekly Schedule (Общ график / Седмичен график).
INFO ⓘ	Включване или изключване на подробната информация

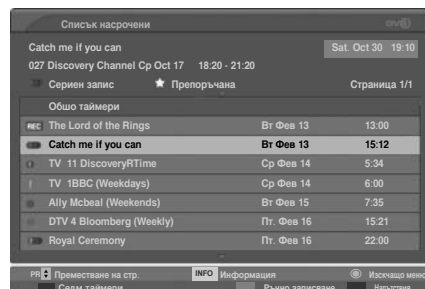

## Record Quality (Качество на запис)

Тази функция не може да се използва при записване на програми. (само за аналогов запис)

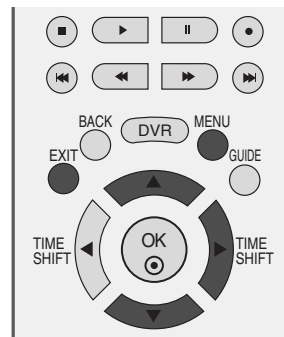

- 1 Натиснете бутон **MENU (меню)**, след което бутон **▲** или **▼**, за да изберете меню **DVR**.
- 2 Натиснете бутон **▶**, след което бутон **▲** или **▼**, за да изберете **Качество на запис**.
- 3 Натиснете бутон **▶**, а след това бутон **▲** или **▼**, за да изберете **Ниско** или **Нормален**.
- 4 Натиснете бутон **EXIT**, за да се върнете към телевизионната програма.



1

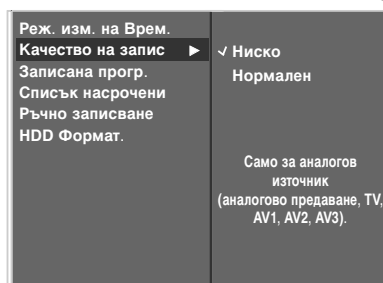

2 3

# DVR(Цифров видеорекодер)

## форматирането на твърдия диск

Изтрива всички програми и инициализира твърдия диск.

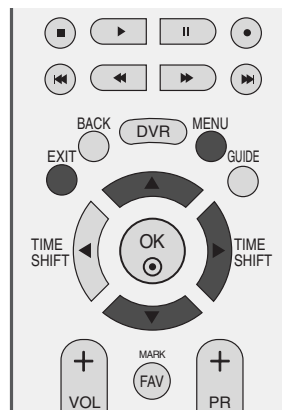

- 1 Натиснете бутон **MENU** (меню), след което бутон ▲ / ▼, за да изберете менюто за **DVR**.
- 2 Натиснете бутон ►, след което бутон ▲ или ▼, за да изберете **HDD Формат**.
- 3 Натиснете бутон ► за стартиране на **HDD Формат**.



1

- Ако натиснете бутон ►, се показва това съобщение.

Искате ли форматирате ли HDD?

Да

Не

- Ако изберете Yes (Да), се показва това съобщение.



Обработка на формат на твърдия диск.

- При завършване се показва това съобщение.



Инициализацията на твърдия диск е успешна.

- 4 Натиснете бутон **EXIT**, за да се върнете към телевизионната програма.

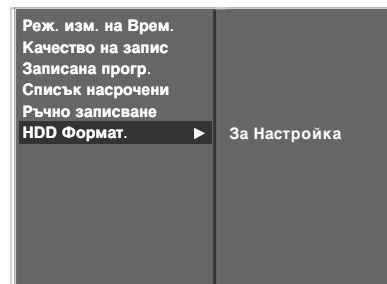

2 3

# EPG (ЕЛЕКТРОНЕН УКАЗАТЕЛ НА ПРОГРАМИТЕ) (В ЦИФРОВ РЕЖИМ)

Тази система има Електронен указател на програмите (EPG), който ви помага при намиране на възможностите за гледане.

EPG предлага информация като списъци на програмите, начални и крайни часове на всички предлагани услуги. Освен това, често в EPG се предлага подробна информация за програмата (наличиността и количеството на тези програми е различно в зависимост от конкретната програма).

Тази функция може да се използва само когато от съответната програма се излъчва EPG информация.

В EPG се показва описание на програмите за следващите 8 дни.

## Включване/изключване на EPG

- 1 Натиснете бутона GUIDE, за да включите EPG.
- 2 Натиснете бутона GUIDE или бутона EXIT отново, за да изключите EPG и да се върнете към нормално гледане на телевизия.

## Избор на програма

- 1 Натиснете бутона ▲ или ▼ или ◀ или ▶, PR + или -, за да изберете желаната програма, а след това натиснете бутона OK, за да покажете избраната програма.

## Функция на бутоните в режим на указател NOW/NEXT

Бутони на дистанционно управление	Функция
ЧЕРВЕН	Смяна на режима на EPG
ЖЪЛТ	Влизане в режим Manual Record (Ръчно записване)
СИН	Влизане в режим Schedule list (Списък планирани)
●	Показване на изскачащ прозорец
◀ или ▶	Изберете програма от NOW или NEXT
▲ или ▼	Изберете програмата на излъчване
PR + или -	Страница нагоре/надолу
GUIDE/EXIT (УКАЗАТЕЛИ/ИЗХОД)	Изключване на EPG
TV/RADIO	Избор на телевизионна или радио програма
INFO ⓘ	Включване или изключване на подробната информация
ЗАПИС	Избор със смяна на записване/изтриване на избраната програма.
ЛЮБИМИ	Избор със смяна на Favourite programme/total programme (Всички програми/Любими програми).



# EPG (ЕЛЕКТРОНЕН УКАЗАТЕЛ НА ПРОГРАМИТЕ) (В ЦИФРОВ РЕЖИМ)

## Функция на бутоните в режим "8-дневен указател"

Бутони на дистанционно управление	Функция
ЧЕРВЕН	Смяна на режима на EPG
ЗЕЛЕН	Влизане в режим на настройка на дата
ЖЪЛТ (Ръчно записване) СИН (Син)	Влизане в режим Manual Record
СИН (Червен)	Влизане в режим Schedule list (Списък планирани)
◀ или ▶	Изберете програмата от NOW или NEXT
▲ или ▼	Изберете програмата на излъчване
PR + или -	Страница нагоре/надолу
GUIDE/EXIT (УКАЗАТЕЛИ/ИЗХОД)	Изключване на EPG
TV/RADIO	Избор на телевизионна или радио програма
INFO ⓘ	Включване или изключване на подробната информация
ЛЮБИМИ	Избор със смяна на Favourite programme/total programme (Всички програми/Любими програми).
◀◀	Изместване наляво на всеки час и половина.
▶▶	Изместване надясно на всеки час и половина.
◀◀◀	Изместване наляво на всеки шест часа.
▶▶▶	Изместване надясно на всеки шест часа.
ЛЮБИМИ	Избор със смяна на Favourite programme/total programme (Всички програми/Любими програми).



Икона	Функция
REC	Запис
🕒 (Син цвят)	Напомняне
🕒 (Червен цвят)	Планирано записване

Съдържанието по-долу се отнася само за случая, когато избраната страна е Великобритания.

Бутони на дистанционно управление	Функция
ЛЮБИМИ	Избор със смяна на Schedule Recording/Schedule Recording Series/delete (Планирано записване/Серия планирани записвания/Изтриване) на избраната програма.

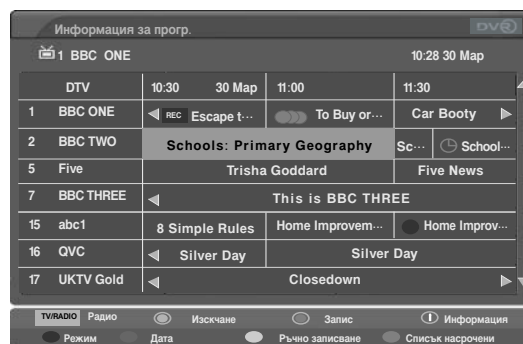

Икона	Функция
REC	Запис
🕒 (Червен цвят)	Запис на един епизод
🕒 ⓘ	Запис на един епизод при съвпадане
🕒 🕒	Запис на серия
🕒 ⓘ 🕒	Запис на серия при съвпадане
🕒 (Син цвят)	Напомняне

## Функция на бутоните в режим на смяна на датата

Бутони на дистанционно управление	Функция
ЗЕЛЕН	Изключване на режима на настройка на датата
●	Смяна в избраната дата
◀ или ▶	Избор на дата
▼	Изключване на режима на настройка на датата
GUIDE/EXIT (УКАЗАТЕЛ/ИЗХОД)	Изключване на EPG



## Функция на бутоните в полето за разширено описание

Бутони на дистанционно управление	Функция
▲ или ▼	Страница нагоре/надолу
INFO ⓘ	Включване или изключване на подробната информация
GUIDE/EXIT (УКАЗАТЕЛ/ИЗХОД)	Изключване на EPG
ЖЪЛТ	Влизане в режим на Manual Record (Ръчно записване)
СИН	Влизане в режим на списък планирани.



Съдържанието по-долу се отнася само за случая, когато избраната страна е Великобритания.

\* Recommended (Препоръчани): Препоръчани програми, които са свързани с избраните програми

Бутони на дистанционно управление	Функция
●	При препоръчаната програма дисплейт показва изскачаш прозорец с настройките на записване, който ви помага да настроите или изтриете Recommended Timer Record Series/Record (Записване на препоръчани серии с таймер /Запис) Един епизод.
▲ или ▼	Препоръчана програма Нагоре/Надолу

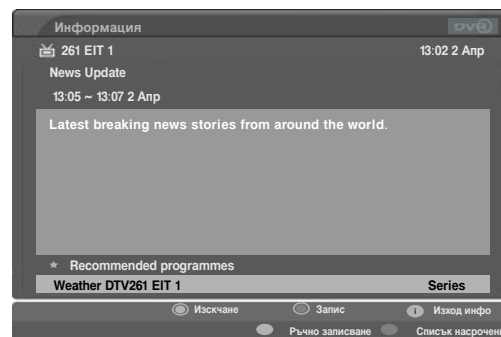

# ЕРГ (ЕЛЕКТРОНЕН УКАЗАТЕЛ НА ПРОГРАМИТЕ) (В ЦИФРОВ РЕЖИМ)

## Изскачащ прозорец на запис

- \* Можете да настроите и заредите Record Series (Записване на серия) само когато държавата е зададена на UK.
- \* Не можете да активирате напомняне по време на режим на изключване.

Бутони на дистанционното управление	Функция
ИЗХОД/НАЗАД	Изтриване на изскачащия прозорец.
▲ или ▼	Преместване на фокуса на бутона.
●	Следване реда на функциите на избрания бутон.

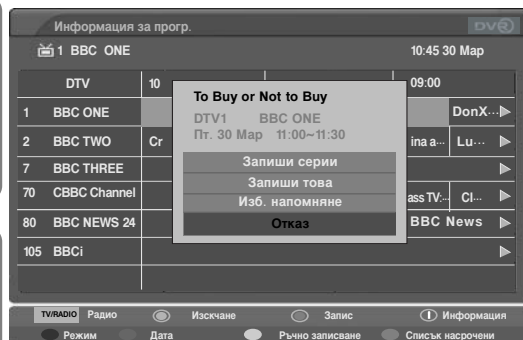

Изскачащо меню	Функция
Запис на серия	Настройка на операцията Record Series (Записване на серия) за избраната програма.
Запис на програма	Настройка на операцията Record Programme (Записване на програма) за избраната програма.
Гледане на	Преместване на избрания канал. тази програма
Задаване на напомняне	Когато избраната програма не се излъчва, настройте операцията Schedule Recording (Планирано записване).
Изтрий това	Изтриване на режим Recording (Запис) или Reminder (Напомняне).
Изтриване на серия	Изтриване на режим Series Recording (Запис на серия)
Отказ	Изтриване на изскачащия прозорец.

Съобщение като това, показано по-долу ще се появи на екрана 1 минута след стартиране на Timer Recording (Записване с таймер).

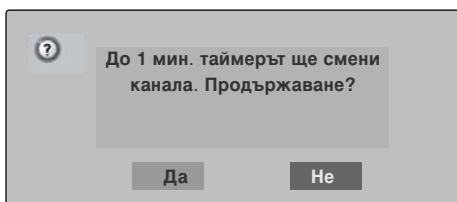

Когато следващото записване е програмирано да започне преди завършването на друго записване на програма, показаното по-долу съобщение излиза на дисплея 1 минута преди началото на следващото записване. (Само за Великобритания)

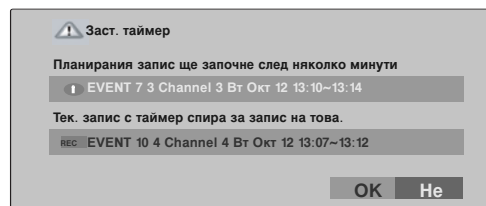

## Изскачащ прозорец при съвпадение

Съдържанието по-долу се отнася само за случая, когато избраната страна е Великобритания.

Бутони на дистанционното управление	Функция
ИЗХОД	Изтриване на изскачащия прозорец.
◀ или ▶	Преместване на фокуса
▲ или ▼	Списъкът на съвпаденията се превърта.
●	Когато натиснете бутона ОК, можете да изтриете списъка на съвпаденията или да смените режима на повторно стартиране и настройте операцията Record (Запис). Когато натиснете бутона No(НЕ), можете да изтриете изскачащия прозорец за запис.

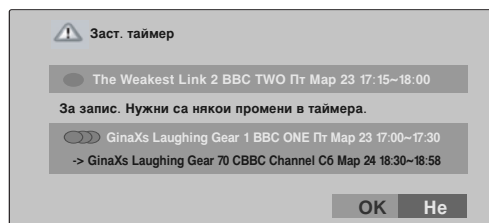



# УПРАВЛЕНИЕ НА КАРТИНАТА

## УПРАВЛЕНИЕ НА РАЗМЕРА НА КАРТИНАТА (СЪОТНОШЕНИЕ)

Можете да гледате телевизия в различни формати на изображението; **16:9**, **Оригинална**, **4:3**, **14:9** и **Увеличаване 1/2**

Ако продължително време на екрана се показва фиксирано изображение, то може да се отпечата на екрана и да остане видимо.

Можете да регулирате пропорцията на увеличението с бутона ▲ или ▼.

Тази функция действа при следните видове сигнал.



- 1 Натиснете бутон **RATIO (СЪОТНОШЕНИЕ)**, за да изберете желания формат на картината.  
Можете да регулирате съотношението и в менюто **ЕКРАН**.

- **16:9**(широк екран)

Този избор води до хоризонтално регулиране на образа, в линейно съотношение, до запълване на целия екран (полезно е при гледане на DVD във формат 4:3).

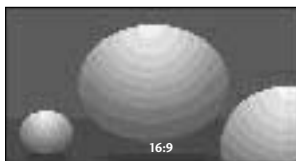

- **Оригинална**

Когато вашият телевизор приеме широкоекранния сигнал, той автоматично ще превключи на формата на изпращания образ.

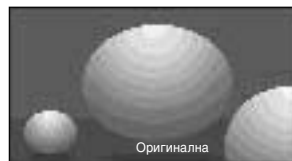

# УПРАВЛЕНИЕ НА КАРТИНАТА

## • 4:3

С този избор ще можете да гледате образ в оригиналното съотношение 4:3, със сиви ивици отляво и отдясно.



## • 14:9

В режим 14:9 можете да гледате образ 14:9 и стандартни телевизионни програми. Екран 14:9 се гледа така, че екран 4:3 е увеличен нагоре/надолу и наляво/надясно.



## • Увеличаване 1

С този избор ще можете да гледате образа без изменение и със запълване на екрана. Въпреки това горната и долната част от образа ще бъдат отрязани.

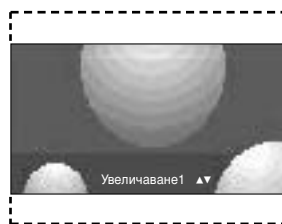

## • Увеличаване 2

Изберете Zoom 2 (Мащабиране 2), ако желаете образът да се измени, като едновременно се изтегли хоризонтално и се отреже вертикално. Така картината ще направи поравно компромис с изменението и запълването на екрана.



## ! БЕЛЕЖКА

- ▶ Можете да избирате 4:3, 16:9 (широк), Увеличаване 1/2 само в режим Component, HDMI.
- ▶ Можете да избирате само 4:3, 16:9 (широк) само в режим RGB.
- ▶ Можете да избирате само 16:9 (Wide), 4:3, 14:9, Zoom (Увеличение) 1/2 при режим на забавяне и при възпроизвеждане на записите от вход TV, AV1, AV2 and AV3.
- ▶ Управлението на пропорциите на екрана при режим на забавяне и възпроизвеждане е отделно от нормалния режим на вход.

## Зададен режим на картината

**Intelligent Eye**(интелигентно око): Настройва картината в съответствие с обкръжаващите условия. (само при моделите с течнокристален екран)

**Динамична** Изберете тази опция за показване на рязко изображение.

**Стандартна** Най-широко използваното и естествено състояние на дисплея на екрана.

**Умерена** Изберете тази опция за показване на умерено изображение.

**Потребител 1/2** Изберете тази опция за използване на определена от потребителя настройка.

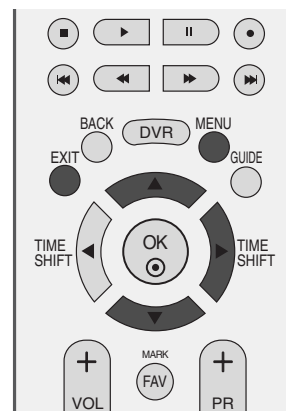

1 Натиснете бутон **MENU (меню)**, след което бутон **▲** или **▼**, за да изберете меню **КАРИНА**.

2 Натиснете бутон **▶**, след което бутон **▲** или **▼**, за да изберете **Режим на картина**.

3 Натиснете бутон **▶**, след което бутон **▲** или **▼**, за да изберете **Intelligent Eye** (Без 50/60PF9\*), **Динамична**, **Стандартна**, **Умерена**, **Потребител 1** или **Потребител 2**.

4 Натиснете бутон **EXIT**, за да се върнете към телевизионната програма.

Режимът на картината регулира телевизора за най-добър вид на картината. Изберете от менюто **Режим на картина** предварително зададената стойност въз основа на категорията на програмата.

Настройките **Intelligent Eye** (интелигентно око), **Динамична**, **Стандартна** и **Умерена** са фабрично програмирани за оптимална картина и не могат да бъдат променени.

Когато функцията "Интелигентно око" е включена, картината се регулира автоматично, за да е най-подходяща за условията на средата. (интелигентно око)

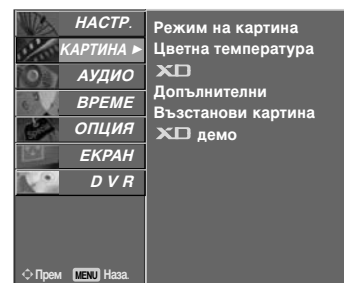

1



2 3

# УПРАВЛЕНИЕ НА КАРТИНАТА

## Автоматично управление на цветовия тон (Топъл/Средна/студен)

За да нулирате стойностите (възстановите фабричните настройки), изберете опцията **Студена**.

Изберете една от три автоматични настройки на цвета. Задайте Топли, за да подсилите топлите цветове като червено, или Студена, за да виждате по-малко наситени цветове, с повече синьо.

Това меню се активира след избиране на Потребител1 или Потребител2 от Режим на картина.

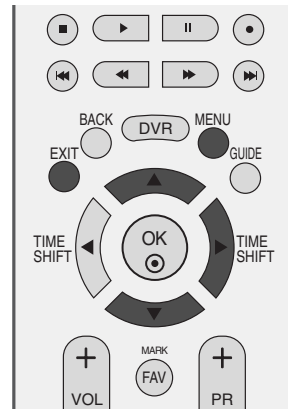

- 1 Натиснете бутон **MENU (меню)**, след което бутон **▲** или **▼**, за да изберете меню **КАРТИНА**.
- 2 Натиснете бутон **▶**, след което бутон **▲** или **▼**, за да изберете **Цветна температура**.
- 3 Натиснете бутон **▶**, а след това бутон **▲** или **▼**, за да изберете **Студена, Средна, Топли** или **Потребител**.
- 4 Натиснете бутон **EXIT**, за да се върнете към телевизионната програма.

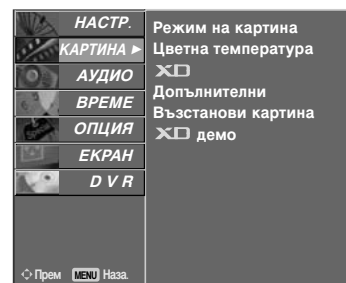

1



2 3

# РЪЧНА НАСТРОЙКА НА КАРТИНАТА

## Режим на картината - опция на потребителя

- Контраст**      Регулира разликата между светлите и тъмните нива в картината.
- Яркост**        Увеличава или намалява наситеността на бялото в картината.
- Цвят**            Регулира наситеността на всички цветове.
- Рязкост**        Регулира нивото на рязкостта по краищата между светли и тъмни области на картината. Колкото по-ниско е нивото, толкова по-меко е изображението.
- Нюанс**         Регулира баланса между нивата на червеното и зеленото.

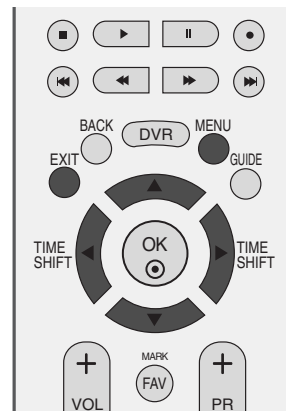

- 1 Натиснете бутон **MENU (меню)**, след което бутон **▲** или **▼**, за да изберете меню **КАРТИНА**.
- 2 Натиснете бутон **▶**, след което бутон **▲** или **▼**, за да изберете **Режим на картина**.
- 3 Натиснете бутон **▶**, след което бутон **▲** или **▼**, за да изберете **Потребител 1** или **Потребител 2**.
- 4 Натиснете бутон **▶**, а след това бутон **▲** или **▼**, за да изберете желаната опция за картината (**Контраст**, **Яркост**, **Цвят**, **Рязкост** и **Нюанс**).
- 5 Натиснете бутон **◀** или **▶**, за да направите съответните настройки.
- 6 Натиснете бутон **EXIT**, за да се върнете към телевизионната програма.

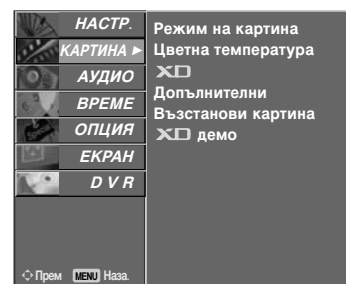

1



2 3

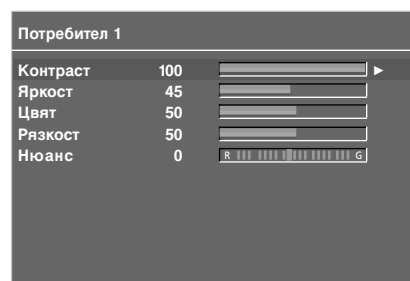

4 5

### ! Бележка

- ▶ В режим RGB-PC не можете да регулирате цвят, контрастност и оттенък до желани от вас нива.

# УПРАВЛЕНИЕ НА КАРТИНАТА

## Цветови тон - Опция на потребителя

За да регулирате червеното, зеленото или синьото за всякаква температура на цвета, която предпочитате.

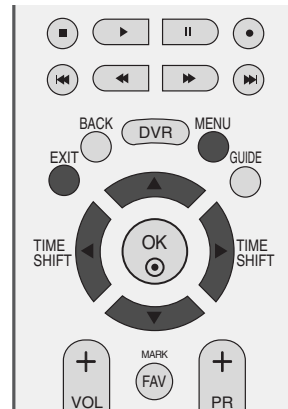

- 1 Натиснете бутон **MENU (меню)**, след което бутон **▲** или **▼**, за да изберете меню **КАРТИНА**.
- 2 Натиснете бутон **▶**, след което бутон **▲** или **▼**, за да изберете **Цветна температура**.
- 3 Натиснете бутон **▶**, след което бутон **▲** или **▼**, за да изберете **Потребител**.
- 4 Натиснете бутон **▶**, след което бутон **▲** или **▼**, за да изберете **Червено, Зелено** или **Синьо**.
- 5 Натиснете бутон **◀** или **▶**, за да направите съответните настройки.
- 6 Натиснете бутон **EXIT**, за да се върнете към телевизионната програма.

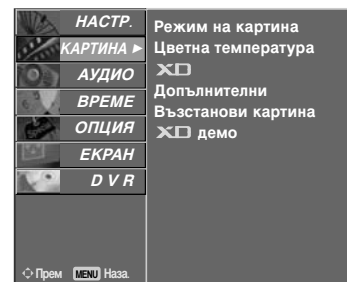

1



2 3



4 5

# XD- ТЕХНОЛОГИЯ ЗА ПОДОБРЯВАНЕ НА КАРТИНАТА

XD е уникална технология на LG Electronic за подобряване на образа, която позволява възпроизвеждане на реален HD източник с помощта на сложен цифров алгоритъм за обработка на сигнала.

Тази функция не може да се използва в режим RGB-PC.

- 1 Натиснете бутон **MENU (меню)**, след което бутон ▲ или ▼, за да изберете меню **КАРТИНА**.
- 2 Натиснете бутон ►, след което бутон ▲ или ▼, за да изберете **XD**.
- 3 Натиснете бутон ►, след което бутон ▲ или ▼, за да изберете **Автоматично** или **Ръчно**.
- 4 Натиснете бутон **EXIT**, за да се върнете към телевизионната програма.

## \* Избиране на Manual (Ръчно)

Това меню се активира след избиране на **Потребител 1** или **Потребител 2** от **Режим на картина**.

- 1 Натиснете бутон ►, след което бутон ▲ или ▼, за да изберете **XD Контраст**, **XD Цвят**, **XD NR** или **MPEG NR**.
- 2 Натиснете бутон ►, след което бутон ▲ или ▼, за да изберете **Вкл.** или **Изкл.**
- 3 Натиснете бутон **EXIT**, за да се върнете към телевизионната програма.

- **XD Контраст**: Оптимизира автоматично контраста според яркостта на отражението.
- **XD Цвят**: Регулира автоматично цветовете на отражението, за да възпроизведе възможно най-естествени цветове.
- **XD NR** (XD намаляване на шума) : Премахва шума до ниво, при което не смущава оригиналната картина.
- **MPEG NR**: За намаляване на смущенията в картината, които могат да се появят на екрана при гледане на телевизия.

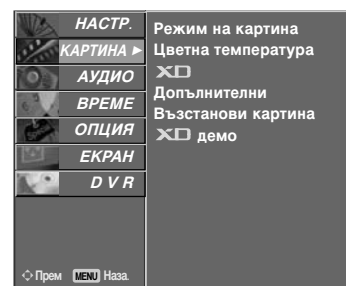
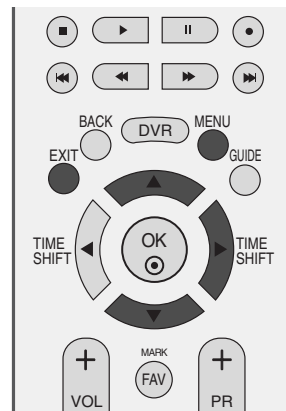

1

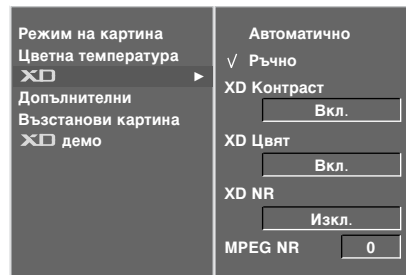

2

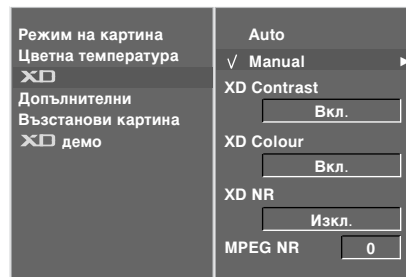

3

# УПРАВЛЕНИЕ НА КАРТИНАТА

## XD демо

Използвайте, за да видите разликата между включено и изключено положение на XD демо (XD демонстрация).

Тази функция не може да се използва в режим RGB[PC], HDMI[PC].

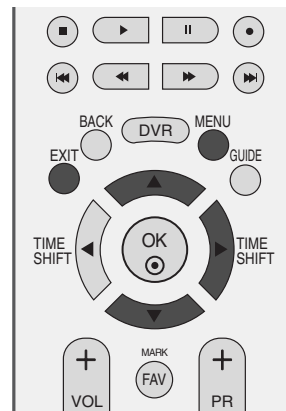

1 Натиснете бутон **MENU (меню)**, след което бутон ▲ или ▼, за да изберете меню **КАРТИНА**.

2 Натиснете бутон ►, след което бутон ▲ или ▼, за да изберете **XD демо**.

3 Натиснете бутон ►, за да стартирате **XD демо** (XD демонстрация).

4 За да спрете **XD демо** (XD демонстрация), натиснете бутон **MENU**.

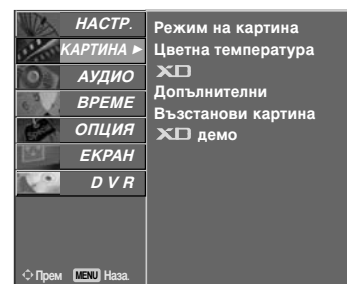

1

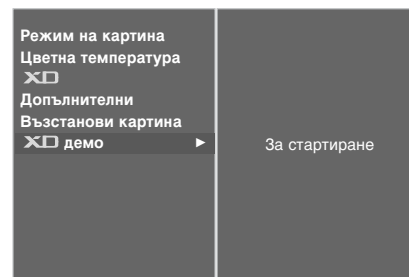

2 3

### • XD демо





# Подобрено – Кино

Настройка на телевизора за най-добра картина при гледане на филми.

Тази функция действа само в режими TV, AV (аудио/видео), S-Video и Component 480i/576i.

Тази функция не може да се използва при възпроизвеждане на записана програма.

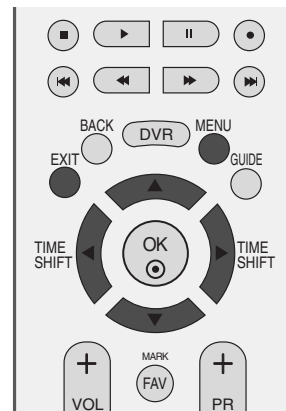

1 Натиснете бутон **MENU (меню)**, след което бутон **▲** или **▼**, за да изберете меню **КАРТИНА**.

2 Натиснете бутон **▶**, след което бутон **▲** или **▼**, за да изберете **Допълнителни..**

3 Натиснете бутон **▶**, след което бутон **▲** или **▼**, за да изберете **Кино**.

4 Натиснете бутон **▶**, след което бутон **▲** или **▼**, за да изберете **Вкл.** или **Изкл..**

5 Натиснете бутон **EXIT**, за да се върнете към телевизионната програма.

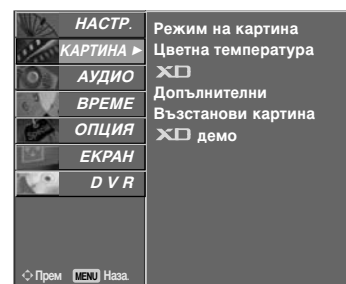

1

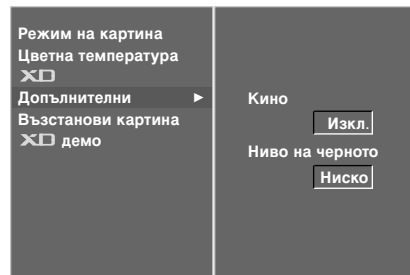

2

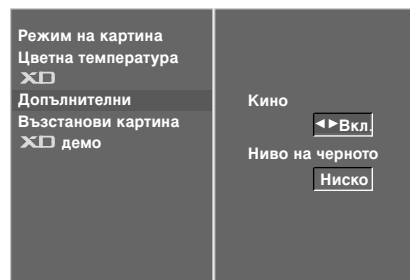

3

# УПРАВЛЕНИЕ НА КАРТИНАТА

## РАЗШИРЕНИ НАСТРОЙКИ – НИВО НА ЧЕРНОТО (ТЪМНИНАТА)

Когато гледате филм, тази функция регулира телевизора за най-добър вид на картината. Регулиране на контраста и яркостта на екрана чрез нивото на черното на екрана.

Тази функция действа в следните режими: AV (NTSC-M), S-Video (NTSC-M) или HDMI.

Тази функция не може да се използва при възпроизвеждане на записана програма.

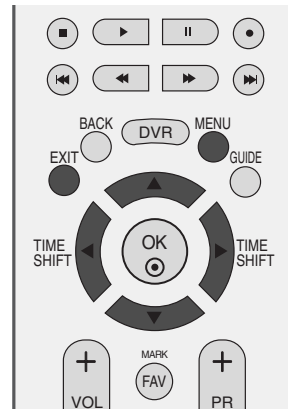

1 Натиснете бутон **MENU (меню)**, след което бутон ▲ или ▼, за да изберете меню **КАРТИНА**.

2 Натиснете бутон ►, след което бутон ▲ или ▼, за да изберете **Допълнителни**.

3 Натиснете бутон ►, след което бутон ▲ или ▼, за да изберете **Ниво на черното**.

4 Натиснете бутон ►, след което бутон ◀ или ▶, за да изберете **Ниско** или **Високо**.

■ **Ниско** : Отражението на екрана става по-тъмно.

■ **Високо** : Отражението на екрана става по-ярко.

5 Натиснете бутон **EXIT**, за да се върнете към телевизионната програма.

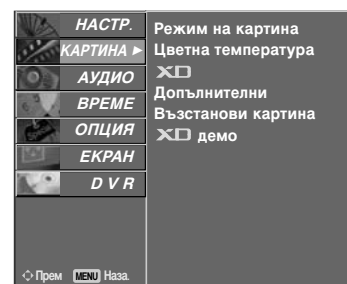

1

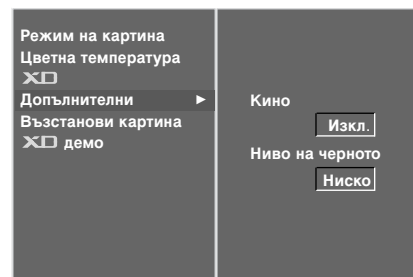

2

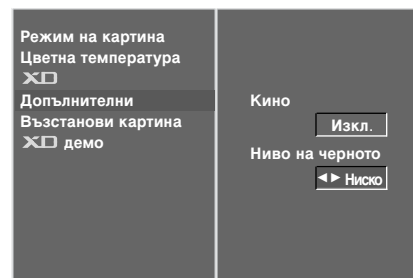

3 4

# НУЛИРАНЕ НА КАРТИНАТА

Връщане към фабричните настройки за Режим на картина, Цветна температура, XD, Допълнителни, Пропорция.

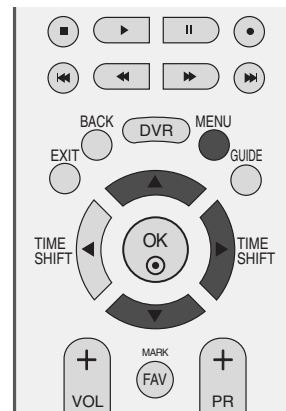

- 1 Натиснете бутон **MENU (меню)**, след което бутон ▲ или ▼, за да изберете меню **КАРТИНА**.
- 2 Натиснете бутон ►, след което бутон ▲ или ▼, за да изберете **Възстанови картина**.
- 3 Натиснете бутон ►, за да нулирате регулираната стойност.

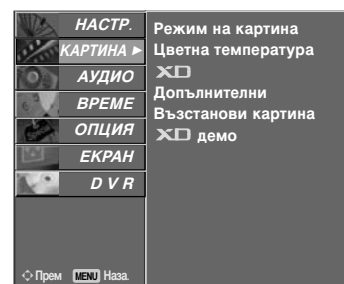

1

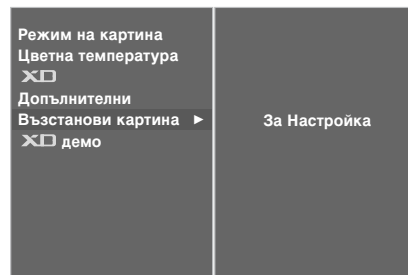

2 3

# УПРАВЛЕНИЕ НА КАРТИНАТА

## Метод ISM (Image Sticking Minimization - Свеждане до минимум на постоянни изображения)

Спряно или неподвижно изображение от компютърна/видео игра, показано на екрана продължително време, може да доведе до поява на "призрачно" изображение, което остава дори след като промените картината. Избягвайте да оставяте неподвижно изображение на екрана за дълъг период от време.

Тази функция не може да се използва в модели ТЕЛЕВИЗОРИ С ТЕЧНОКРИСТАЛЕН ДИСПЛЕЙ.

### Изчистване

Функцията "варосване" премахва трайните изображения от екрана.

Бележка: Възможно е прекалено наситено изображение да не може да се премахне с "Варосване".

### Изк. Спътн

Orbiter ви помага да избегнете "призрачни" изображения. Най-добре е да не се допуска картината да се фиксира на едно място на екрана. За да се избегне задържане на образи на екрана, картината ще се движи на всеки 2 минути.

### Инверсия

Тази функция инвертира цвета на панела на екрана. Цвета на панела се инвертира автоматично на всеки 30 минути.

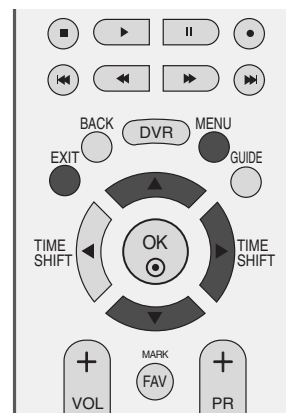

1

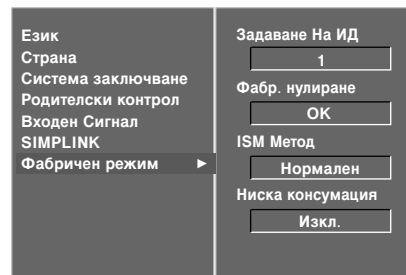

2

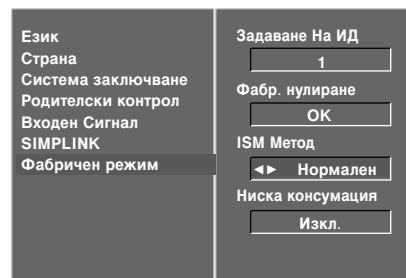

3 4

- 1 Натиснете бутон **MENU (меню)**, след което бутон **▲** или **▼**, за да изберете меню **ОПЦИЯ**.
- 2 Натиснете бутон **▶**, след което бутон **▲** или **▼**, за да изберете **Фабричен режим**.
- 3 Натиснете бутон **▶**, след което бутон **▲** или **▼**, за да изберете **ISM Метод**.
- 4 Натиснете бутон **▶**, а след това бутон **▲** или **▼**, за да изберете **Нормален**, **Изчистване**, **Изк. Спътн** или **Инверсия**. Ако не е необходимо да настройвате тази функция, задайте **Нормално**.
- 5 Натиснете бутон **EXIT**, за да се върнете към телевизионната програма.

# РЕЖИМ НА КАРТИНАТА С НИСКО ПОТРЕБЛЕНИЕ

ова е функция за намаляване на консумацията на електроенергия от телевизора.

Тази функция не може да се използва в модели ТЕЛЕВИЗОРИ С ТЕЧНОКРИСТАЛЕН ДИСПЛЕЙ.

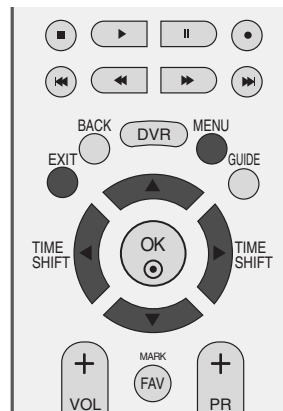

- 1 Натиснете бутон **MENU** (меню), след което бутон **▲** или **▼**, за да изберете меню **ОПЦИЯ**.
- 2 Натиснете бутон **▶**, след което бутон **▲** или **▼**, за да изберете **Фабричен режим**.
- 3 Натиснете бутон **▶**, след което бутон **◀** или **▶**, за да изберете **Ниска консумация**.
- 4 Натиснете бутон **▶**, след което бутон **▲** или **▼**, за да изберете **Изкл.** или **Вкл.**.
- 5 Натиснете бутон **EXIT**, за да се върнете към телевизионната програма.



1



2

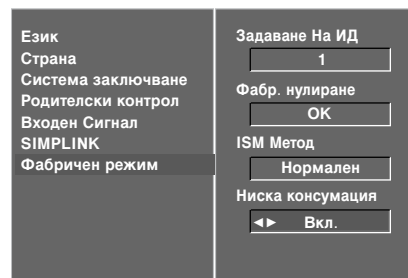

3 4

# УПРАВЛЕНИЕ НА ЗВУКА И ЕЗИКА

## АВТОМАТИЧЕН ИЗРАВНИТЕЛ НА ЗВУКА

Автоматичният изравнител на звука поддържа автоматично еднаква сила на звука дори и при промяна на програмите.

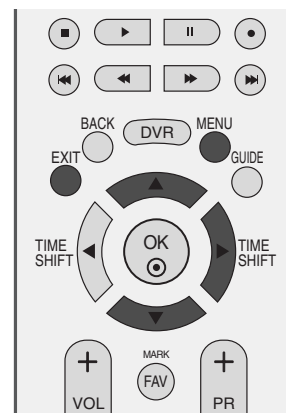

- 1 Натиснете бутон **MENU (меню)**, след което бутон **▲** или **▼**, за да изберете меню **АУДИО**.
- 2 Натиснете бутон **▶**, след което бутон **▲** или **▼**, за да изберете **Авт. сила на звука**.
- 3 Натиснете бутон **▶**, след което бутон **▲** или **▼**, за да изберете **Изкл.** или **Вкл.**.
- 4 Натиснете бутон **EXIT**, за да се върнете към телевизионната програма.



1



2 3

## ЗАДАДЕНИ НАСТРОЙКИ НА ЗВУКА - РЕЖИМ НА ЗВУКА

Можете да изберете предпочитана от вас настройка на звука; **Surround MAX** (Съраунд максимално), **Стандартна**, **Музика**, **Кино** или **Спорт**, а можете също да регулирате честотите на звука на еквалайзера.

Режимът на звука ви дава възможност да се наслаждавате на най-добрия звук без специално регулиране, защото телевизорът настройва съответните опции за звука въз основа на съдържанието на програмата.

**Surround MAX** (Съраунд максимално), **Стандартна**, **Музика**, **Кино**, и **Спорт** са фабрични настройки за добро качество на звука и не могат да бъдат регулирани.

**Surround MAX**(Съраунд максимално) Изберете тази опция за реалистичен звук.

**Стандартна** Най-внушителен и естествен звук.

**Музика** Изберете тази опция, за да се насладите на оригиналния звук когато слушате музика.

**Кино** Изберете тази опция, за да се насладите на превъзходен звук.

**Спорт** Изберете тази опция когато гледате спортни предавания.

**Потребител** Изберете тази опция за използване на определена от потребителя настройка.

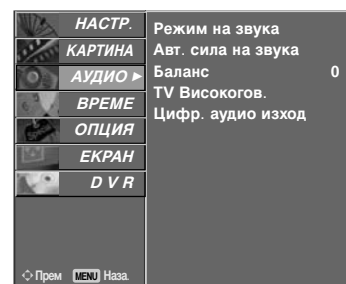
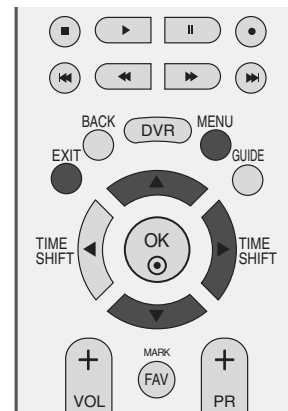

1

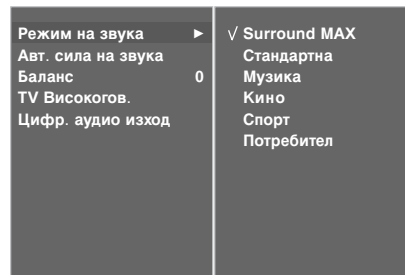

2 3

1 Натиснете бутон **MENU** (меню), след което бутон ▲ или ▼, за да изберете меню **AUDIO**.

2 Натиснете бутон ►, след което бутон ▲ или ▼, за да изберете **Режим на звука**.

3 Натиснете бутон ►, след което бутон ▲ или ▼, за да изберете **Surround MAX**, **Стандартна**, **Музика**, **Кино**, **Спорт** или **Потребител**.

4 Натиснете бутон **EXIT**, за да се върнете към телевизионната програма.

# УПРАВЛЕНИЕ НА ЗВУКА И ЕЗИКА

## РЕГУЛИРАНЕ НА НАСТРОЙКИТЕ НА ЗВУКА – РЕЖИМ НА ПОТРЕБИТЕЛЯ

Регулиране на еквайзера.

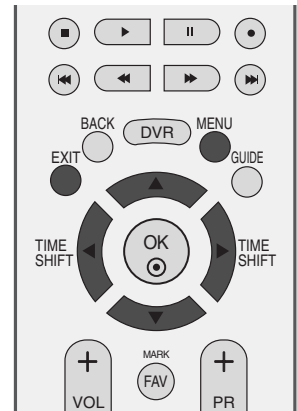

1 Натиснете бутон **MENU (меню)**, след което бутон ▲ или ▼, за да изберете меню **АУДИО**.

2 Натиснете бутон ►, след което бутон ▲ или ▼, за да изберете **Режим на звука**.

3 Натиснете бутон ►, след което бутон ▲ или ▼, за да изберете **Потребител**.

4 Натиснете бутон ►.

5 С натискане на бутон ◀ или ► изберете звуков обхват.  
Задайте подходящо ниво на звука с бутон ▲ или ▼.

6 Натиснете бутон **EXIT**, за да се върнете към телевизионната програма.



1

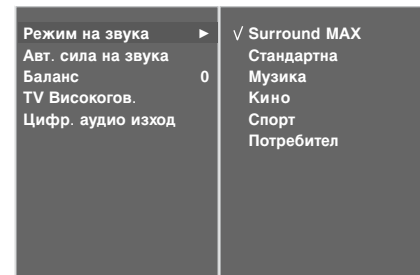

2 3

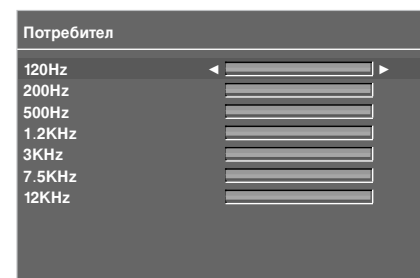

4 5



# БАЛАНС

Можете да настроите баланса на високоговорителя до нивата, които предпочитате.

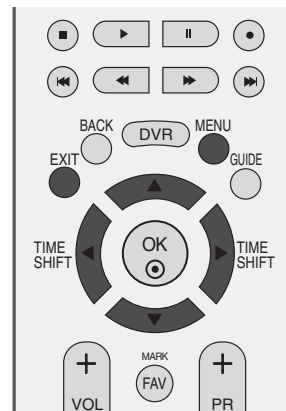

- 1 Натиснете бутон **MENU (меню)**, след което бутон **▲** или **▼**, за да изберете меню **АУДИО**.
- 2 Натиснете бутон **▶**, след което бутон **▲** или **▼**, за да изберете **Баланс**.
- 3 Натиснете бутон **▶** и след това бутон **◀** или **▶**, за да извършите съответното регулиране.
- 4 Натиснете бутон **EXIT**, за да се върнете към телевизионната програма.



1

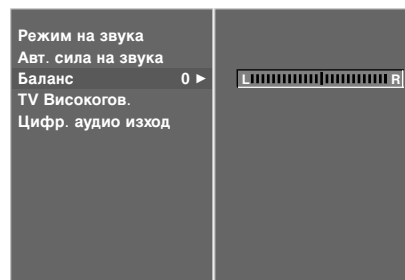

2 3

# УПРАВЛЕНИЕ НА ЗВУКА И ЕЗИКА

## НАСТРОЙКА НА ВКЛЮЧВАНЕ/ИЗКЛЮЧВАНЕ НА ВИСОКОГОВОРИТЕЛИТЕ НА ТЕЛЕВИЗОРА

Можете да регулирате състоянието на вътрешния високоговорител.

При AV1, AV2, AV3, COMPONENT, RGB и HDMI с кабел HDMI към DVI, сигналът на високоговорителя на телевизора може да бъде изведен, въпреки че няма видео сигнал.

Ако искате да използвате вашата външна hi-fi стерео система, изключете вътрешните високоговорители на телевизора.

- 1 Натиснете бутон **MENU (меню)**, след което бутон **▲** или **▼**, за да изберете меню **АУДИО**.
- 2 Натиснете бутон **▶**, след което бутон **▲** или **▼**, за да изберете **TV Високогов..**
- 3 Натиснете бутон **▶**, след което бутон **▲** или **▼**, за да изберете **Изкл.** или **Вкл..**
- 4 Натиснете бутон **EXIT**, за да се върнете към телевизионната програма.

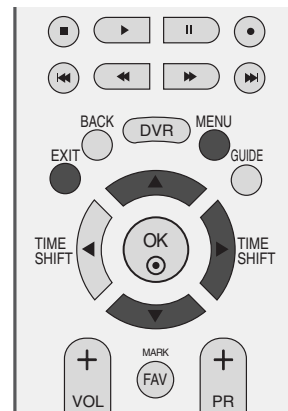

1

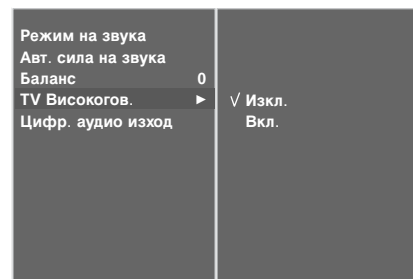

2 3

# ИЗБИРАНЕ НА ИЗХОД НА ЦИФРОВО АУДИО

Тази функция ви позволява да изберете своя предпочитан изход на цифрово аудио.

Апаратът може да възпроизвежда Dolby Digital само по канал, който излъчва аудио Dolby Digital. Когато това се приложи във формат Dolby Digital, ако изберете Dolby Digital в менюто за цифров изход, на SPDIF ще се извежда Dolby Digital.

Дори и ако е избрано Dolby Digital, когато не се приложи формат Dolby Digital на изхода SPDIF ще се извежда PCM.

Ако и Dolby Digital и език за Audio са зададени за канал, който излъчва Dolby Digital Audio, ще се изпълнява само , only Dolby Digital Audio.

Тази функция не се показва в аналогов режим.

Произведен по лиценз на Dolby Laboratories. "Dolby" и символът с двойното D са запазени марки на Dolby Laboratories.



- 1 Натиснете бутон **MENU (меню)**, след което бутон **▲** или **▼**, за да изберете меню **АУДИО**.
- 2 Натиснете бутон **▶**, след което бутон **▲** или **▼**, за да изберете **Цифр. аудио изход**.
- 3 Натиснете бутон **▶**, след което бутон **▲** или **▼**, за да изберете **Dolby Digital** или **PCM**.
- 4 Натиснете бутон **EXIT**, за да се върнете към телевизионната програма.

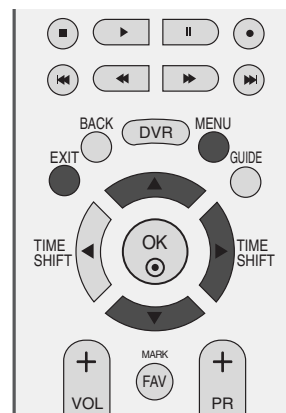

1

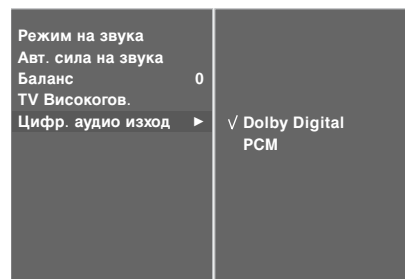

2 3

# УПРАВЛЕНИЕ НА ЗВУКА И ЕЗИКА

## I/II

### Стерео/двойно приемане (Само в аналогов режим)

Когато се избере програма, след като изчезне номерът на програмата и името на канала, се появява информация за звука на канала.

Предаване	На екрана
Моно	<b>MONO</b>
Стерео	<b>STEREO</b>
Двойно	<b>DUAL I</b>

#### ■ Избор на моно звук

Ако, при стерео приемане, стерео сигналът е слаб, можете да включите моно като натиснете два пъти бутон I/II. При моно приемане се подобрява дълбочината на звука. За да превключите обратно на стерео, натиснете отново бутон I/II два пъти.

#### ■ Избор на език при излъчване на два езика

Ако дадена програма се приема на два езика (двоен език), с многократното натискане на бутон можете да включите на **DUAL I** (двоен I), **DUAL II** (двоен II) или **DUAL I+II** (двоен I+II).

**DUAL I** (двоен I) изпраща главния език на предаването към високоговорителите.

**DUAL II** (двоен II) изпраща втория език на предаването към високоговорителите.

**DUAL I+II** изпраща отделен език към всеки високоговорител.

## NICAM приемане (Само в аналогов режим)

Ако телевизорът ви разполага с приемник за NICAM приемане, може да се получава висококачественият дигитален звук NICAM (Near Instantaneous Companding Audio Multiplex).

В зависимост от вида получено предаване може да се избере изходящия звуков сигнал както следва, като многократно натиснете бутон **I/II**.

- 
- 1 Когато получите NICAM моно, можете да изберете **NICAM MONO** или **FM MONO**.
  - 2 Когато получите NICAM стерео, можете да изберете **NICAM STEREO** или **FM MONO**. Ако стерео сигналът е слаб, включете **FM MONO** (моно).
  - 3 Когато получите двоен NICAM, можете да изберете **NICAM DUAL I** (двоен NICAM I), **NICAM DUAL II** (двоен NICAM II), **NICAM DUAL I+II** (двоен NICAM I+II) или **MONO** (моно). Когато изберете FM моно, на екрана се появява **MONO** (моно).
- 

## Избор на изходящия звуков сигнал

В режим AV, S-Video, Component (Компонентно видео), RGB или HDMI можете да изберете изходящия звук за левия и десния високоговорител.

Натиснете многократно бутон **I/II**, за да изберете изходящия звуков сигнал.

**L+R** : Аудио сигналът от левия аудиовход се изпраща към левия високоговорител, а аудиосигналът от десния аудио вход се изпраща към десния високоговорител.

**L+L** : Аудио сигналът от левия аудио вход се изпраща до левия и десния високоговорител.

**R+R** : Аудио сигналът от десния аудио вход се изпраща до левия и десния високоговорител.

# УПРАВЛЕНИЕ НА ЗВУКА И ЕЗИКА

## Език на екранното меню/ Избор на държава

Когато телевизорът се включи за първи път, на екрана се появява менюто на ръководството за инсталиране.

- 1 Натиснете бутона ▲ или ▼ или ◀ или ▶ и след това бутона **OK**, за да изберете желанния език.
- 2 Натиснете бутона ▲ или ▼ и след това бутона **OK**, за да изберете вашата държава.

\* Ако решите да промените избора на език / държава:

- 1 Натиснете бутон **MENU (меню)**, след което бутон ▲ или ▼, за да изберете меню **ОПЦИЯ**.
- 2 Натиснете бутон ▶, след което бутон ▲ или ▼, за да изберете **Език**. Менюто може да излезе на екрана на предпочитания от вас език.  
Натиснете бутон ▶, след което бутон ▲ или ▼, за да изберете **Страна**.
- 3 Натиснете бутона ▶, а след това използвайте бутона ◀ или ▶, за да изберете желаните език или държава.
- 4 Натиснете бутон **OK**.
- 5 Натиснете бутон **EXIT**, за да се върнете към телевизионната програма.



### ! БЕЛЕЖКА

- ▶ Ако инсталацията на **Installation guide** (Ръководството за инсталиране) не бъде завършена чрез натискане на бутон **EXIT** или след изтичане на времето за изчакване на екранния дисплей, то ще се появява всеки път, когато включите уреда.
- ▶ Ако сте избрали погрешно страната, телетекстът може да не се показва правилно на екрана и по време на работа с телетекст може да се появят някои проблеми.
- ▶ Функцията CI (Общ интерфейс) може да не е приложима в зависимост от условията на излъчване в страната.
- ▶ Бутоните за управление на режим DTV може да не работят в зависимост от условията на излъчване в страната.

# ИЗБОР НА ЕЗИК (САМО В ЦИФРОВ РЕЖИМ)

Функцията Аудио ви позволява да изберете своя предпочитан език за аудио. Ако не се излъчва аудиоинформация на избрания език, възпроизвежда се звукът на езика по подразбиране.

Използвайте функцията Subtitle (Субтитри), когато се излъчват субтитри на два или повече езика. Ако не се излъчва информация за субтитрите на избрания език, показват се субтитрите на езика по подразбиране.

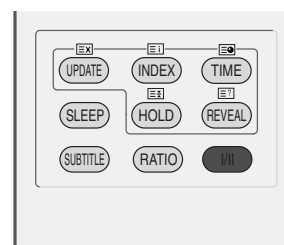
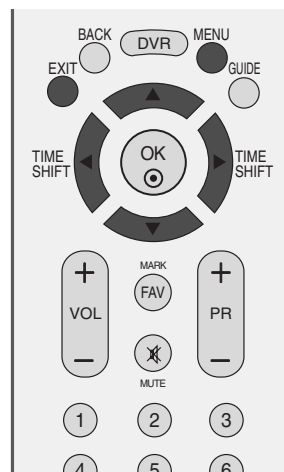

- 1 Натиснете бутон **MENU (меню)**, след което бутон ▲ или ▼, за да изберете меню **ОПЦИЯ**.
- 2 Натиснете бутон ►, след което бутон ▲ или ▼, за да изберете **Език**.
- 3 Натиснете бутон ► и после използвайте бутон ▲ или ▼, за да изберете **Аудио, Субтитри** или **Субтитри: За Увреден слух**.
- 4 Натиснете бутон ►, а след това използвайте бутон ◀ или ▶, за да изберете желаните от вас език.
- 5 Натиснете бутон **EXIT**, за да се върнете към телевизионната програма.

## ! БЕЛЕЖКА

### < Избор на език за звука >

- ▶ Когато се излъчват два или повече езици за аудио, можете да изберете езика на аудио с бутон I/II на дистанционното управление.
- ▶ Натиснете ▲ или ▼, за да изберете език за аудио.
- ▶ Натиснете бутон ◀ или ▶, за да изберете L+R, L+L или R+R.

### < Избор на език за субтитрите >

- ▶ Когато се излъчват субтитри на един или повече езици, можете да изберете езика за субтитрите с бутон SUBTITLE на дистанционното управление.
- ▶ Натиснете бутон ▲ или ▼, за да изберете езика за субтитрите.

- Звукът/субтитрите могат да се покажат в по-проста форма с 1 до 3 знака, които се излъчват от доставчика на услугата.
- Когато изберете допълнителен звук (звук за хора със затруднено зрение/слух), той може да се чува като част от основния звук.

### Информация на екранния дисплей за езика за звука

Display (Дисплей)	Status (Състояние)
N.A	Не е налично
MPEG	MPEG звук
Dolby Digital	Dolby Digital звук
Visual Impairment	Звук за хора със затруднено зрение
ABC	Звук за хора със затруднен слух

### Информация на екранния дисплей за езика за субтитрите

Display (Дисплей)	Status (Състояние)
N.A	Не е налично
TEXT	Субтитри за телетекст
ABC	Субтитри за хора със затруднен слух

# НАСТРОЙКА НА ВРЕМЕТО

## Настройка на часовника

Часовникът се сверява автоматично при получаване на цифровия сигнал. (Можете да сверите часовника ръчно само ако телевизорът няма DTV сигнал.)

Трябва да нагласите точното време, преди да използвате функцията за включване/изключване в определен час.

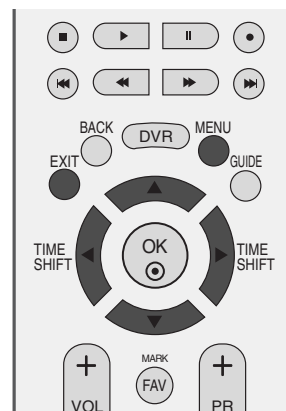

- 1 Натиснете бутон **MENU (меню)**, след което бутон **▲** или **▼**, за да изберете меню **ВРЕМЕ**.
- 2 Натиснете бутон **▶**, след което бутон **▲** или **▼**, за да изберете **Часовник**.
- 3 Натиснете бутон **▶** и после бутон **◀** или **▶**, за да изберете опцията за година, дата или час.

След като сте избрали, използвайте бутон **▲** или **▼**, за да зададете опциите за година, дата и час.

- 4 Натиснете бутон **EXIT**, за да се върнете към телевизионната програма.



1

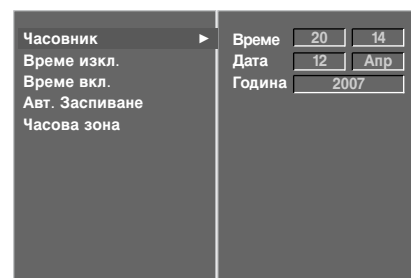

2 3



# НАСТРОЙКА НА АВТОМАТИЧНО ВКЛЮЧВАНЕ/ИЗКЛЮЧВАНЕ НА ТАЙМЕРА

Таймерът за изключване автоматично изключва телевизора до режим на готовност в определеното време.

Два часа след включване на телевизора чрез функцията за включване, той автоматично се връща в режим на готовност, освен ако не се натисне някой бутон.

След като се зададе време за включване или изключване, тези функции се активират всеки ден в определеното време.

Функцията за изключване измества функцията за включване, ако двете са настроени за един и същи час.

Телевизорът трябва да е в режим на готовност, за да може да се активира таймерът за включване.

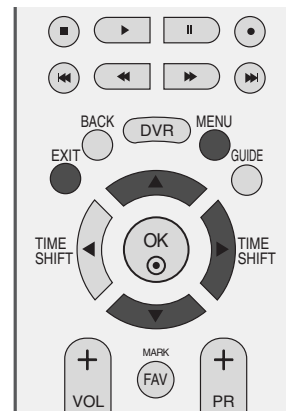

**1** Натиснете бутон **MENU (меню)**, след което бутон **▲** или **▼**, за да изберете меню **ВРЕМЕ**.

**2** Натиснете бутон **▶**, след което бутон **▲** или **▼**, за да изберете **Време изкл./Време вкл..**

**3** Натиснете бутон **▶**, след което бутон **▲** или **▼**, за да изберете **Вкл..**

• За да отмените функцията "включване/изключване" на времето, изберете **Изкл. (Изкл.)**.

**4** Натиснете бутон **▶**, след което бутон **▲** или **▼**, за да настроите часа.

**5** Натиснете бутон **▶**, след което бутон **▲** или **▼**, за да настроите минутите.

**6** Само за функция Вкл. (включено) на таймера

• **Програма:** Натиснете бутон **▶**, а после бутон **▲** или **▼**, за да изберете **TV, DTV** или **Radio** в менюто **Mode (Режим)**. След това натиснете бутон **▶** и после бутон **▲** или **▼**, за да изберете програмата.

• **Сила на звука:** Натиснете бутон **▶**, след което бутон **▲** или **▼**, за да регулирате силата на звука при включване на телевизора.

**7** Натиснете бутон **EXIT**, за да се върнете към телевизионната програма.



**1**

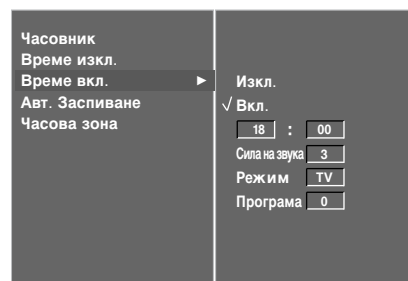

**2 3 4 5 6**

# НАСТРОЙКА НА ВРЕМЕТО

## НАСТРОЙКА НА АВТОМАТИЧНО ИЗКЛЮЧВАНЕ

Ако телевизорът е настроен да се включи, а няма входящ сигнал, той ще се изключи автоматично след 10 минути.

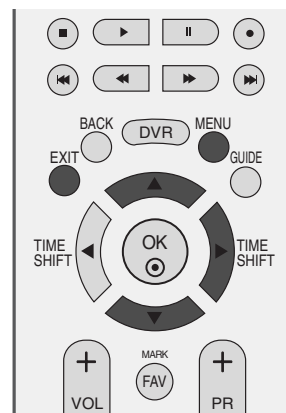

- 1 Натиснете бутон **MENU (меню)**, след което бутон **▲** или **▼**, за да изберете меню **ВРЕМЕ**.
- 2 Натиснете бутон **▶**, след което бутон **▲** или **▼**, за да изберете **Авт. Заспиване**.
- 3 Натиснете бутон **▶**, след което бутон **▲** или **▼**, за да изберете **Изкл.** или **Вкл..**
- 4 Натиснете бутон **EXIT**, за да се върнете към телевизионната програма.



1

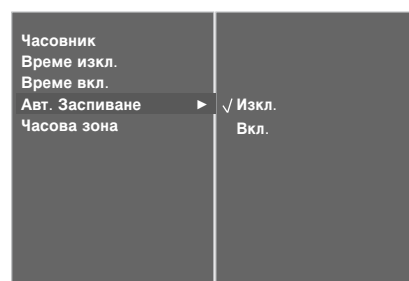

2 3

## НАСТРОЙКА НА ЧАСОВА ЗОНА

Когато изберете град от дадена часова зона, времето на телевизора се задава според информацията за разлика във времето на база часова зона и GMT (стандартно време по Гринуич), която се получава при излъчване на сигнал, когато времето автоматично се настройва от цифров сигнал.

- 1 Натиснете бутон **MENU** (меню), след което бутон **▲** или **▼**, за да изберете меню **ВРЕМЕ**.
- 2 Натиснете бутон **▶**, след което бутон **▲** или **▼**, за да изберете **Часова зона**.
- 3 Натиснете бутон **▶** и после бутон **◀** или **▶**, за да изберете часовата зона на мястото, където гледате телевизия.
- 4 Натиснете бутон **EXIT**, за да се върнете към телевизионната програма.

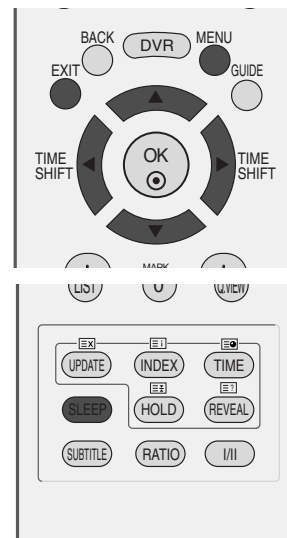

1

## НАСТРОЙКА НА ТАЙМЕРА ЗА СЪН

Не се налага да изключвате телевизора, преди да си легнете да спите. Таймерът за “сън” автоматично изключва телевизора до режим на готовност след изтичане на определеното време.

- a Натискайте бутон **SLEEP** (Сън) последователно, за да изберете броя минути.

На екрана се появява първо опцията ‘**Ⓞ<sup>zz</sup> - - - Мин.**’, а след това следните варианти за таймера за “сън”: **10, 20, 30, 60, 90, 120, 180** и **240** минути.

- b Когато на екрана се появи желанието от вас брой минути, таймерът започва обратно броене от избрания брой минути.
- c За да проверите оставащото време, натиснете бутон **SLEEP** (сън) веднъж.
- d За да откажете изключването за сън, натискайте последователно бутон **SLEEP** (Сън), докато на дисплея се появи ‘**Ⓞ<sup>zz</sup> - - - Мин.**’.
- e Когато изключите телевизора, зададеното време за изключване се анулира.

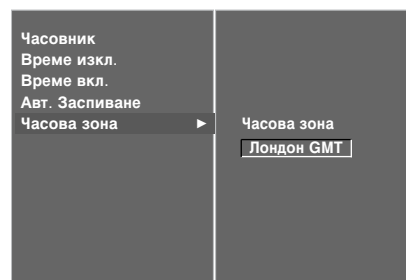

2 3

# РОДИТЕЛСКИ КОНТРОЛ/КАТЕГОРИИ

## ЗАДАВАНЕ НА ПАРОЛА И СИСТЕМА НА ЗАКЛЮЧВАНЕ

Ако въвеждате паролата за пръв път, натиснете 0, 0, 0, 0 на дистанционното управление.



- 1 Натиснете бутон **MENU (меню)**, след което бутон **▲** или **▼**, за да изберете меню **ОПЦИЯ**.
- 2 Натиснете бутон **▶**, след което бутон **▲** или **▼**, за да изберете **Система заключване**.
- 3 Натиснете бутон **▶**, а след това бутон **◀** или **▶**, за да изберете **Вкл.. (Включено)**.

### За задаване на паролата

Натиснете бутон **▶** и после използвайте цифровите бутони, за да въведете парола от 4 цифри.

Не забравяйте този номер!

Въведете отново новата парола за потвърждение.

Ако сте забравили паролата си, натиснете 7, 7, 7, 7 на дистанционното управление.

- 4 Натиснете бутон **EXIT**, за да се върнете към телевизионната програма.



1

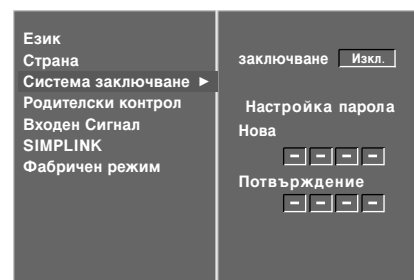

2 3

# РОДИТЕЛСКИ КОНТРОЛ

Тази функция действа в съответствие с информацията от излъчващата станция. Затова, ако в сигнала има неправилна информация, тази функция не действа.

Позволява ви да настроите схеми на блокиране, за да блокирате определени канали и категории.

За достъп до това меню се изисква парола.

Този апарат е програмиран да запамятава коя опция е била зададена последна, дори и ако изключите апарата.

Режимите Recording (Запис) и TimeShift (Изместване на времето) могат да се изравнят, когато са заключени или оценени.

Когато е заключена или оценена при режим на забавяне, показва се съобщението locked program (заключена програма), без да се показва прозореца за парола.

В случай на запис на заключената или оценена програма, записаната програма ще бъде заключена, освен ако не въведете парола преди да завърши записа. Ако желаете да изпълните заключена програма, е необходимо да въведете парола.

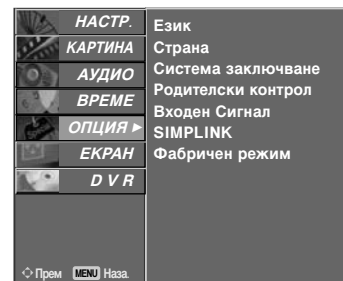
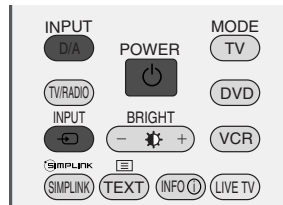

1

1 Натиснете бутон **MENU (меню)**, след което бутон **▲** или **▼**, за да изберете меню **ОПЦИЯ**.

2 Натиснете бутон **▶**, след което бутон **▲** или **▼**, за да изберете **Родителски контрол**. След това натиснете бутона **▶**, за да въведете паролата, както се изисква. Телевизорът е настроен за първоначална парола 0-0-0-0.

3 Натиснете бутон **▶** и после бутона **◀** или **▶**, за да изберете **Родителско упр** или **Заклучване Бутони**.

## Родителско упр

Не позволява на децата да гледат определени телевизионни програми само за възрастни, в съответствие със зададеното ограничение в оценките.

## Заклучване Бутони

Телевизорът може да се настрои така, че да се задейства само с дистанционното управление. Тази функция се използва, за да се предотврати гледане без разрешение.

4 Натиснете бутона **▲** или **▼**, за да направите съответните настройки.

5 Натиснете бутон **EXIT**, за да се върнете към телевизионната програма.

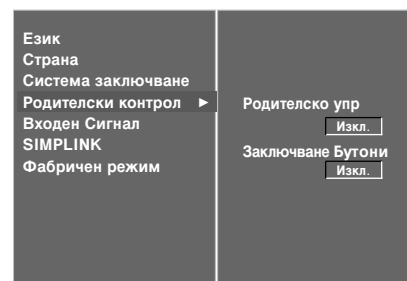

2 3 4

Когато **Заклучване Бутони 'Вкл.'** е включено, ако телевизорът се изключен, натиснете бутона **⏻ / I**, **INPUT**, **PR +** или - на апарата или бутоните **POWER**, **INPUT**, **D/A**, **PR +** или - или **ЦИФРОВ** на дистанционното управление.

Когато е включено **Заклучване Бутони 'Вкл.'**, на екрана се появява **⚠ Заклучване Бутони вкл.** ако по време на гледане на телевизия бъде натиснат някой бутон на предния панел.

# Телетекст

Тази функция не е налична за всички страни.

Телетекстът е безплатна услуга, разпространявана от повечето телевизионни канали, която дава най-новата информация за новините, времето, телевизионните програми, цени на акции и много други теми.

Декодерът за телетекст на този телевизор поддържа системите SIMPLE, TOP и FASTEXT. SIMPLE (стандартен телетекст) се състои от определен брой страници, които се избират, като въведете директно съответния номер на страницата. TOP и FASTEXT са по-съвременни методи, които позволяват бърз и лесен избор на информацията от телетекста.

## Включване/изключване

Натиснете бутон **TEXT**, за да включите телетекста. На екрана излиза първата или последната страница.

На заглавния ред на екрана излизат номерата на две страници, името на телевизионния канал, датата и часът. Първият номер на страница указва вашия избор, докато вторият показва номера на текущата страница.

Натиснете бутон **TEXT** или **EXIT**, за да изключите телетекста. Появява се предходният режим.

## Телетекст SIMPLE

### ■ Избор на страница

- 1 С цифровите бутони въведете желанния номер на страница, състоящ се от три цифри. Ако при избор натиснете грешна цифра, трябва да допишете трицифрения номер, след което отново да въведете правилния номер на страница.
- 2 С бутона **PR+/-** може да се избере предходната или следващата страница.

## TOP текст (Тази характеристика не се предлага за всички страни)

Указателят има четири полета - червено, зелено, жълто и синьо в долната част на екрана. Жълтото поле обозначава следващата група, а синьото - следващия блок.

### ■ Избор на блок / група/ страница

- 1 Със синия бутон можете да се придвижвате от блок до блок.
- 2 С жълтия бутон се придвижвате до следващата група с автоматично прехвърляне към следващия блок.
- 3 Със зеления бутон се придвижвате до следващата страница, ако има такава, с автоматично прехвърляне към следващата група.  
Може да използвате и бутон **PR+**.
- 4 С червения бутон се връщате към предходен избор. Може да използвате и бутон **PR-**.

### ■ Директен избор на страница

Както и при телетекст режима SIMPLE можете да изберете страница, като въведете трицифрен номер с цифровите бутони в режим TOP.

# FASTEXT

Телетекст страниците са кодирани в цвят в долната част на екрана и се избират с натискане на съответния цветен бутон.

## ■ Избор на страница

- 1 Натиснете бутон , за да изберете указателя.
- 2 Можете да избирате страници, указани в цвят на долния ред, с бутони в същия цвят.
- 3 Както и при телетекст режима SIMPLE можете да изберете страница, като въведете трицифрен номер с цифровите бутони в режим FASTEXT.
- 4 С бутона **PR+** или **-** може да се избере предходната или следващата страница.

## Специални функции на телетекста



### ■ ПОКАЖИ

Натиснете този бутон, за да извадите скрита информация като решения на гатанки и загадки. Натиснете го отново, за да махнете информацията от екрана.



### ■ АКТУАЛИЗИРАЙ

Показва на екрана образ от телевизията, докато чакате за нова страница от телетекста. В горния ляв ъгъл на екрана ще се появи. Когато актуализираната страница се зареди, вместо ще излезе номера на страницата. Натиснете този бутон, за да прегледате актуализираната страница.



### ■ ВРЕМЕ

Когато гледате телевизионна програма, натиснете този бутон, за да видите часа в горния десен ъгъл на екрана. Натиснете го отново, за да махнете часа. В режим телетекст с този бутон се избира номер на подстраница. Номерът на подстраницата излиза в долната част на екрана. За да задържите или смените подстраницата, натиснете бутон **ЧЕРВЕНО/ЗЕЛЕНО**, **PR+** или **-** или цифровите бутони.  
Press again to exit this function.



### ■ ЗАДРЪЖ

Спира автоматичната смяна на страници при телетекст, състоящ се от 2 или повече подстраници. Обикновено броят на подстраниците и номерът на показваната страница излиза на екрана под часовника. Когато натиснете този бутон, в горния ляв ъгъл на екрана излиза символ "стоп" и се спира автоматичната смяна на страници.  
За да продължите отново натиснете този бутон.

# ЦИФРОВ ТЕТЕКСТ

**\*Тази функция работи само за Великобритания.**

Телевизорът ви дава достъп до цифров телетекст, който има много подобрения в различните аспекти като текст, графика и др.

Този цифров телетекст може да се използва със специални услуги за цифров телетекст и специални услуги, които излъчват цифров телетекст.

Трябва да избирате от езика на субтитрите, за да показвате телетекст на съответния език, като натиснете бутона SUBTITLE.

Ако е на услугата digital teletext (цифров телетекст) или digital teletext only (само цифров телетекст), Trick Play (Интерактивно изпълнение) не се поддържа.

Функцията за моментален запис не се поддържа за услугата само цифров телетекст.

Функцията цифров телетекст не се поддържа в режим на забавяне.

## ТЕТЕКСТ В РАМКИТЕ НА ЦИФРОВА УСЛУГА

- 1 Натиснете цифров бутон или бутона **PR +** или **-**, за да изберете цифрова услуга, която излъчва цифров телетекст.  
За да разберете кои са услугите на цифров телетекст, проверете в списъка на услугите в EPG.
- 2 Следвайте указанията в цифровия телетекст и преминете към следващата стъпка, като натиснете **ТЕКСТ**, **OK**, **▲** или **▼**, **◀** или **▶**, **ЧЕРВЕН**, **ЗЕЛЕН**, **ЖЪЛТ**, **СИН** или цифрови бутони и т. н.
- 3 За да смените цифровата услуга за телетекст, просто изберете друга услуга чрез цифров бутон или бутона **PR +** или **-**.

При натискане на бутона **MENU**, **GUIDE** или **INFO** ⓘ, услугата телетекст изчезва временно. Когато този бутон се натисне отново, услугата телетекст се появява.



## ТЕТЕКСТ В ЦИФРОВА УСЛУГА

- 1 Натиснете цифров бутон или бутона **PR +** или **-**, за да изберете определена услуга, която излъчва цифров телетекст.
- 2 Натиснете бутона **ТЕКСТ** или цветен бутон, за да включите телетекста.
- 3 Следвайте указанията в цифровия телетекст и преминете към следващата стъпка, като натиснете **OK**, **▲** или **▼**, **◀** или **▶**, **ЧЕРВЕН**, **ЗЕЛЕН**, **ЖЪЛТ**, **СИН** или цифрови бутони и т. н.
- 4 Натиснете бутона **ТЕКСТ** или цветен бутон, за да изключите телетекста и се върнете към гледане на телевизия.

Някои услуги може да ви позволяват достъп до текстови услуги с натискане на бутона **ЧЕРВЕН**.

При натискане на бутона **MENU**, **GUIDE** или **INFO** ⓘ, услугата телетекст изчезва временно. Когато този бутон се натисне отново, услугата телетекст се появява.





# ПРИЛОЖЕНИЕ

## ОТСТРАНЯВАНЕ НА НЕИЗПРАВНОСТИ

### Устройството не работи нормално.

#### Дистанционното управление не работи

- Проверете дали няма някакъв предмет между продукта и дистанционното управление, който да пречи на лъча.
- Спазена ли е полярността на батериите (+ към +, - към -)?
- Зададен ли е правилният режим на работа: TV (Телевизор), VCR (Видео) и пр.?
- Сложете нови батерии.

#### Устройството внезапно се изключва

- Включен ли е таймерът за сън?
- Проверете настройките за контрол на захранването. Прекъсване на захранването
- Няма предаване на станция, нас

### Функцията за видео не работи.

#### Няма образ и звук

- Проверете дали продукта е включен.
- Опитайте друг канал. Проблемът може да е в излъчването.
- Включен ли е захранващият кабел в стенен контакт?
- Проверете посоката и положението на антената.
- Пробвайте стенния контакт, включете захранващия кабел на друго устройство в контакта, в който е бил включен захранващият кабел на изделието.

#### След включване картината се появява бавно

- Това е нормално, картината се затъмнява при първоначално включване на продукта. Ако картината не се появи в рамките на пет минути, обадете се в сервиза.

#### Няма цвят, цветовете или картината са лоши

- Настройте Color (Цвят) в менюто.
- Оставете достатъчно разстояние между продукта и видеокасетофона.
- Опитайте друг канал. Проблемът може да е в излъчването.
- Правилно ли са поставени видеокабелите?
- Задействайте някоя от функциите, за да възстановите яркостта на картината.

#### Хоризонтални или вертикални ивици, или трептене на картината

- Проверете дали наблизо има смущаващи устройства - електроуреди, бормашини и други подобни инструменти.

#### Лош образ на някои канали

- Може станцията или кабелният канал да има проблеми, включете на друга станция.
- Сигналът на станцията е слаб, преориентируйте антената за приемане на по-слаба станция.
- Проверете за източници на евентуални смущения.

#### Линии или черти на образа

- Проверете антената (променете посоката на антената).

## ОТСТРАНЯВАНЕ НА НЕИЗПРАВНОСТИ

### Функцията за звук не работи.

Картината е добре,  
но няма звук

- Натиснете бутона **VOL +/-** или **VOLUME**.
- Да не е изключен звукът? Натиснете бутон **MUTE**.
- Опитайте друг канал. Проблемът може да е в излъчването.
- Правилно ли са поставени аудиокабелите?

Няма звук от единия  
високоговорител

- Настройте Balance (Баланс) в менюто.

Необичаен шум от  
вътрешността на  
продукта

- Промяна в околната влажност или температура може да доведе до необичаен шум, когато продукта бъде включен или изключен, но това не означава повреда на продукта.

### Функцията DVR не работи.

Неизправност на  
диска

- Форматирайте твърдия диск. Отбележете, че цялото съдържание, записано върху твърдия диск, ще бъде изтрито. Ако с това не се отстрани проблемът, обърнете се към най-близкия дилър на LG.

Schedule Rec./Instant  
Rec. (Планиран  
запис/незабавен  
запис) не стартира.

- Проверете мястото, налично за записване, като натиснете бутона DVR. Ако не остава място за записване, изтрийте ненужните записани програми от списъка.
- Проверете броя на програмите в списъка на записаните телевизионни програми. Максималният брой записвани програми в списъка на записаните е 255.

### Има проблем в режим за компютър. (Важи само в режим за компютър)

Сигналът е извън  
обхвата.

- Променете разделителната способност, хоризонталната или вертикалната честота.
- Проверете входния източник.

Вертикална черта или  
ивица на фон,  
хоризонтален шум и  
неправилно положение

- Ползвайте Auto configure (Автоматично конфигуриране) или настройте честотата, фазата или хоризонталното или вертикално положение.

Цветовете на екрана  
са нестабилни или  
има само един цвят

- Проверете свързващия кабел.
- Инсталирайте повторно видеокартата на компютъра.

# ТЕХНИЧЕСКО ОБСЛУЖВАНЕ

Ранните повреди могат да бъдат предотвратени. Внимателното и редовно почистване може да удължи времето, през което ще ползвате новия си телевизор. Проверете дали сте изключили електрозахранването и сте извадили кабела преди да започнете почистването.

## Почистване на екрана

- 1 Ето как да предпазите екрана си от прах за известно време. Намокрете мека кърпа със смес от хладка вода и малко омекотител или препарат за миене на съдове. Изстискайте кърпата докато остане почти суха, и избършете с нея екрана.
- 2 Уверете се, че на екрана не е останала вода, и оставете телевизора да изсъхне на въздуха преди да го включите.

## Почистване на корпуса

- За да премахнете замърсяване или прах, избършете корпуса с мека суха кърпа, която не оставя влакна.
- Не използвайте мокра кърпа.

## При продължително отсъствие

### ВНИМАНИЕ

- ▶ Ако очаквате, че телевизорът ви продължително време няма да бъде използван (например по време на отпуск), добре е да го изключите от контакта, за да избегнете повреди от мълнии или токови удари.

# ПРИЛОЖЕНИЕ

## Спецификация на продукта

МОДЕЛИ		32LT7*	37LT7*	42LT7*
		32LT75-ZA/32LT76-ZA	37LT75-ZA/37LT76-ZA	42LT75-ZA/42LT76-ZA
Размери (Широчина x Височина x Дълбочина)	със стойка	806,4 x 598,9 x 273,9 мм 31,8 x 23,6 x 10,8 инча	934,3 x 675,9 x 285,6 мм 36,8 x 26,6 x 11,3 инча	1038,1 x 750,6 x 335,7 мм 40,9 x 29,6 x 13,2 инча
	вбез стойка	806,4 x 542,4 x 79,0 мм 31,8 x 21,4 x 3,1 инча	934,3 x 628,5 x 88,5 мм 36,8 x 24,8 x 3,5 инча	1038,1 x 687,9 x 88,5 мм 40,9 x 27,1 x 3,5 инча
Тегло	със стойка	13,3 кг / 29,3 фунта	19,8 кг / 43,7 фунта	24,2 кг / 53,4 фунта
	вбез стойка	11,6 кг / 25,6 фунта	16,3 кг / 36,0 фунта	21,1 кг / 46,5 фунта
Изисквания за електрозахранване Консумирана мощност		AC100-240V~ 50/60Hz 170W	AC100-240V~ 50/60Hz 200W	AC100-240V~ 50/60Hz 240W
МОДЕЛИ		42PT8*	50PT8*	
		42PT85-ZB	50PT85-ZB	
Размери (Широчина x Височина x Дълбочина)	със стойка	1130,0 x 768,1 x 310,4 мм 44,5 x 30,3 x 12,3 инча	1308,0 x 906,1 x 370,0 мм 51,5 x 35,7 x 14,6 инча	
	вбез стойка	1130,0 x 715,0 x 85,0 мм 44,5 x 28,2 x 3,4 инча	1308,0 x 845,0 x 89,5 мм 51,5 x 33,3 x 3,5 инча	
Тегло	със стойка	31,1 кг / 68,6 фунта	42,4 кг / 93,5 фунта	
	вбез стойка	27,7 кг / 61,1 фунта	37,7 кг / 83,1 фунта	
Изисквания за електрозахранване Консумирана мощност		AC100-240V~ 50/60Hz 330W	AC100-240V~ 50/60Hz 450W	
Телевизионна система Програмен обхват Импеданс на външна антена		PAL/SECAM B/G/D/K, PAL I/II, SECAM L/L' VHF: E2 ~ E12, UHF: E21 ~ E69, CATV: S1 ~ S20, HYPER: S21 ~ S47 75 Ω		
Условия на околната среда	Температура на експлоатация	0 ~ 40°C / 32 ~ 104°F		
	Влажност на експлоатация	По-малко от 80%		
	Температура на съхранение	-20 ~ 60°C / -4 ~ 140°F		
	Влажност на съхранение	По-малко от 85%		

- Показаната по-горе спецификация може да бъде променена без предизвестие с цел повишаване на качеството.

# ПРОГРАМИРАНЕ НА ДИСТАНЦИОННОТО УПРАВЛЕНИЕ

Дистанционното управление е универсално дистанционно управление за различни марки. То може да се програмира за управляване на повечето устройства с дистанционно управление на други производители.

Имайте предвид, че дистанционното управление може да не управлява всички модели от други марки.

## Програмиране на код в дистанционен режим

- 1 Пробвайте вашето дистанционно управление.  
За да разберете дали вашето дистанционно управление може да управлява устройството без програмиране, включете устройството - например видеокасетофон - и натиснете бутона за съответния режим **MODE** (например **DVD** или **VCR** (видеокасетофон)) на дистанционното управление, като го държите насочено към устройството. Пробвайте бутоните **POWER** (ЗАХРАНВАНЕ) и **PR +/-**, за да видите дали устройството реагира, както трябва. Ако не реагира, дистанционното управление трябва да се програмира, за да може да управлява устройството.
- 2 Включете устройството, което трябва да се програмира, а след това натиснете бутона за съответния режим (например **DVD** или **VCR** (видеокасетофон)) на дистанционното управление. Бутонът на дистанционното за съответното устройство светва.
- 3 Натиснете едновременно бутоните **MENU** и **MUTE**. Дистанционното управление е готово за програмиране на кода.
- 4 Въведете кода с цифровите бутони на дистанционното управление.  
Кодовете за програмиране на съответните устройства могат да бъдат намерени на следващите страници. Още веднъж - ако кодът е правилен, устройството ще се изключи.
- 5 Натиснете бутона **MENU** за запаметяване на кода.
- 6 Пробвайте функциите на дистанционното управление, за да видите дали устройството реагира както трябва. Ако не реагира както трябва, повторете всичко от стъпка 2 нататък.

## Кодове за програмиране

### DVD

Марка	Кодове	Марка	Кодове	Марка	Кодове
APEX DIGITAL	022	mitsubishi	002	RCA	005 006
DENON	020 014	NAD	023	SAMSUNG	011 015
GE	005 006	ONKYO	008 017	SONY	007
HARMAN KARDON	027	PANASONIC	003 009	THOMPSON	005 006
JVC	012	PHILIPS	013	TOSHIBA	019 008
LG	001 010 016 025	PIONEER	004 026	YAMAHA	009 018
MAGNAVOX	013	PROCEED	021	ZENITH	010 016 025
MARANTZ	024	PROSCAN	005 006		

# ПРИЛОЖЕНИЕ

## VCR

Марка	Кодове	Марка	Кодове	Марка	Кодове
AIWA	034	MAGNAVOX	031 033 034 041	SAMSUNG	032 040 102 104
AKAI	016 043 046 124 125 146		067 068		105 107 109 112
AMPRO	072	MARANTZ	012 031 033 067 069		113 115 120 122 125
ANAM	031 033 103	MARTA	101	SANSUI	022 043 048 135
AUDIO DYNAMICS	012 023 039 043	MATSUI	027 030	SANYO	003 007 010 014
BROKSONIC	035 037 129	MEI	031 033		102 134
CANON	028 031 033	MEMOREX	003 010 014 031 033 034 053 072 101 102 134 139	SCOTT	017 037 112 129 131
CAPEHART	108			SEARS	003 008 009 010 013 014 017 020 031 042 073 081 101
CRAIG	003 040 135	MGA	045 046 059	SHARP	031 054 149
CURTIS MATHES	031 033 041	MINOLTA	013 020	SHINTOM	024
DAEWOO	005 007 010 064 065 108 110 111 112 116 117 119	MITSUBISHI	013 020 045 046 049 051 059 061 151	SONY	003 009 031 052 056 057 058 076 077 078 149
DAYTRON	108	MTC	034 040	SOUNDESIGN	034
DBX	012 023 039 043	MULTITECH	024 034	STS	013
DYNATECH	034 053	NEC	012 023 039 043 048	SYLVANIA	031 033 034 059 067
ELECTROHOME	059	NORDMENDE	043	SYMPHONIC	034
EMERSON	006 017 025 027 029 031 034 035 036 037 046 101 129 131 138 153	OPTONICA	053 054	TANDY	010 034
FISHER	003 008 009 010	PANASONIC	066 070 074 083 133 140 145	TATUNG	039 043
FUNAI	034	PENTAX	013 020 031 033 063	TEAC	034 039 043
GE	031 033 063 072 107 109 144 147	PHILCO	031 034 067	TECHNICS	031 033 070
GO VIDEO	132 136	PHILIPS	031 033 034 054 067 071 101	TEKNIKA	019 031 033 034 101
HARMAN KARDON	012 045	PILOT	101	THOMAS	034
HITACHI	004 018 026 034 043 063 137 150	PIONEER	013 021 048	TMK	006
INSTANTREPLAY	031 033	PORTLAND	108	TOSHIBA	008 013 042 047 059 082 112 131
JCL	031 033	PULSAR	072	TOTEVISION	040 101
JCPENNY	012 013 015 033 040 066 101	QUARTZ	011 014	UNITECH	040
JENSEN	043	QUASAR	033 066 075 145	VECTOR RESEARCH	012
JVC	012 031 033 043 048 050 055 060 130 150 152	RCA	013 020 033 034 040 041 062 063 107 109 140 144 145 147	VICTOR	048
KENWOOD	014 034 039 043 047 048	REALISTIC	003 008 010 014 031 033 034 040 053 054 101	VIDEO CONCEPTS	012 034 046
LG (GOLDSTAR)	001 012 013 020 101 106 114 123			VIDEOSONIC	040
LLOYD	034	RICO	058	WARDS	003 013 017 024 031 033 034 040 053 054 131
LXI	003 009 013 014 017 034 101 106	RUNCO	148	YAMAHA	012 034 039 043
MAGIN	040	SALORA	014	ZENITH	034 048 056 058 072 080 101

# Кодове IR

## 1. Как да направим връзката

- Свържете вашето кабелно дистанционно управление към порта за дистанционно управление на телевизора.

## 2. IR кодове на дистанционното управление

### ■ Изходна вълна

Единичен импулс, модулиран с 37,917 KHz сигнал на 455 KHz.

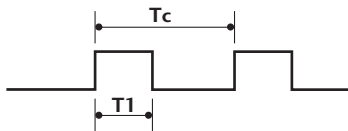

Носеща честота  
 $FCAR = 1/T_c = f_{osc}/12$   
 Работно съотношение =  $T_1/T_c = 1/3$

### ■ Конфигурация на кадъра

1-ви кадър



Повторен кадър

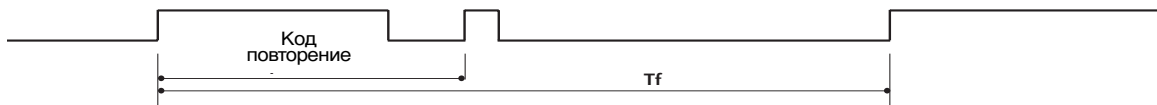

### ■ Водещ код

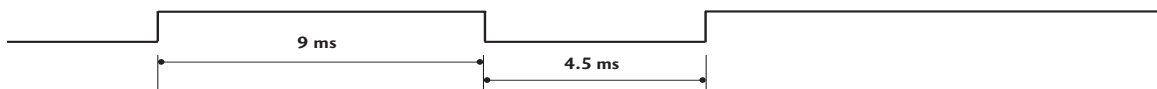

### ■ Код повторение

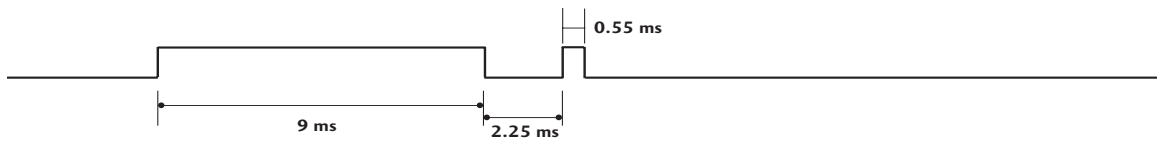

### ■ Описание на битовете

Bit "0"

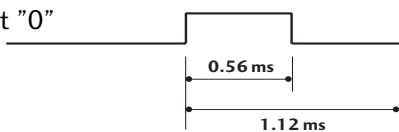

Bit "1"

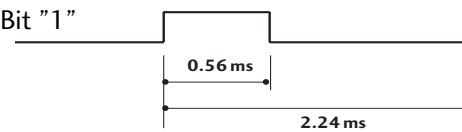

### ■ Интервал на кадрите: Tf

Вълната продължава да се излъчва, докато клавишът остава натиснат.

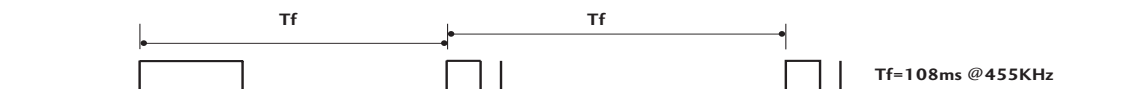

# ПРИЛОЖЕНИЕ

Код (шестнайсетичен)	Функция	Бележка
00	PR +	Бутон на дистанционното управление
01	PR -	Бутон на дистанционното управление
02	VOL +	Бутон на дистанционното управление
03	VOL -	Бутон на дистанционното управление
40	Up (▲)	Бутон на дистанционното управление
41	Down (▼)	Бутон на дистанционното управление
06	Right (►)	Бутон на дистанционното управление
07	Left (◄)	Бутон на дистанционното управление
08	POWER	Бутон на дистанционното управление (ЗАХРАНВАНЕ ВКЛЮЧЕНО/ИЗКЛЮЧЕНО)
09	MUTE	Бутон на дистанционното управление
10	Цифров клавиш 0	Бутон на дистанционното управление
11	Цифров клавиш 1	Бутон на дистанционното управление
12	Цифров клавиш 2	Бутон на дистанционното управление
13	Цифров клавиш 3	Бутон на дистанционното управление
14	Цифров клавиш 4	Бутон на дистанционното управление
15	Цифров клавиш 5	Бутон на дистанционното управление
16	Цифров клавиш 6	Бутон на дистанционното управление
17	Цифров клавиш 7	Бутон на дистанционното управление
18	Цифров клавиш 8	Бутон на дистанционното управление
19	Цифров клавиш 9	Бутон на дистанционното управление
0B	INPUT	Бутон на дистанционното управление
AA	INFO ⓘ	Бутон на дистанционното управление
AB	GUIDE	Бутон на дистанционното управление
56	SUBTITLE	Бутон на дистанционното управление
5B	EXIT	Бутон на дистанционното управление
1E	FAV	Бутон на дистанционното управление
1A	Q.VIEW	Бутон на дистанционното управление
50	D/A	Бутон на дистанционното управление
F0	TV/RADIO	Бутон на дистанционното управление
7E	SIMPLINK	Бутон на дистанционното управление
E0	BRIGHT +	Бутон на дистанционното управление
E1	BRIGHT -	Бутон на дистанционното управление
0A	I/II	Бутон на дистанционното управление
0E	SLEEP	Бутон на дистанционното управление
43	MENU	Бутон на дистанционното управление
44	OK(●)	Бутон на дистанционното управление
53	LIST	Бутон на дистанционното управление
20	TEXT	Бутон на дистанционното управление
2A	REVEAL	Бутон на дистанционното управление
26	TIME	Бутон на дистанционното управление
28	BACK	Бутон на дистанционното управление
62	UPDATE	Бутон на дистанционното управление
70	INDEX	Бутон на дистанционното управление
65	HOLD	Бутон на дистанционното управление
61	СИНИЯ Key	Бутон на дистанционното управление
63	ЖЪЛТИЯ Key	Бутон на дистанционното управление
71	ЗЕЛЕНИЯ Key	Бутон на дистанционното управление
72	ЧЕРВЕНИЯ Key	Бутон на дистанционното управление
79	RATIO	Бутон на дистанционното управление
B0	►	Бутон на дистанционното управление
BA		Бутон на дистанционното управление
B2	◄◄	Бутон на дистанционното управление
B3	►►	Бутон на дистанционното управление
8F	◄◄	Бутон на дистанционното управление
8E	►►	Бутон на дистанционното управление
B1	■	Бутон на дистанционното управление
BD	●	Бутон на дистанционното управление
7C	DVR	Бутон на дистанционното управление
9E	LIVE TV	Бутон на дистанционното управление



# Настройка на външно управляващо устройство

## Настройка на RS-232C

Свържете конектора RS-232C към външно управляващо устройство (като компютър или A/V контролна система) и управлявайте отвън функциите на телевизора.

Свържете серийния порт на управляващото устройство към RS-232C конектора на задното табло на телевизора.

Бележка: кабелът за RS-232C връзка не се доставя с телевизора.

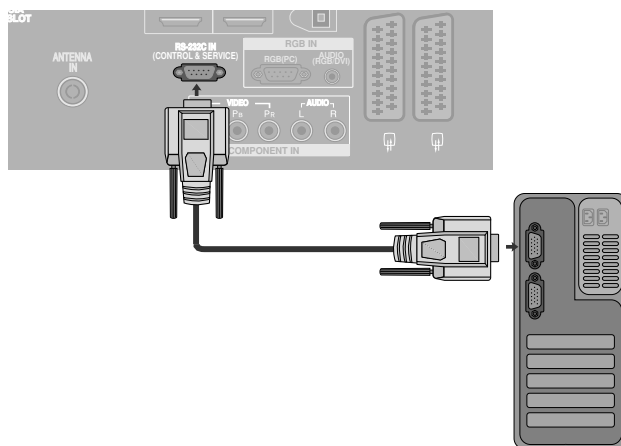

## Тип на конектора; D-Sub 9-полюсен мъжки

№	Име на полюс
1	Не се свързва
2	RXD (Получаване на данни)
3	TXD (Предаване на данни)
4	DTR (DTE страна готова)
5	GND (Земя)
6	DSR (DCE страна готова)
7	RTS (Готово за изпращане)
8	CTS (Свободно за изпращане)
9	Не се свързва

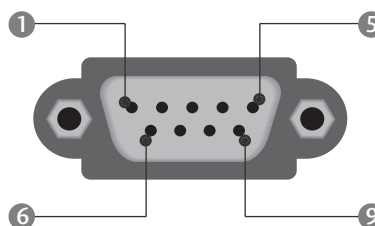

## Конфигурации на RS-232C

### 7-жични конфигурации (стандартен кабел RS-232C)

	PC	TV	
RXD	2	3	TXD
TXD	3	2	RXD
GND	5	5	GND
DTR	4	6	DSR
DSR	6	4	DTR
RTS	7	8	CTS
CTS	8	7	RTS

D-Sub 9      D-Sub 9

### 3-жични конфигурации (нестандартни)

	PC	TV	
RXD	2	3	TXD
TXD	3	2	RXD
GND	5	5	GND
DTR	4	6	DTR
DSR	6	4	DSR
RTS	7	7	RTS
CTS	8	8	CTS

D-Sub 9      D-Sub 9

# ПРИЛОЖЕНИЕ

## Номер на телевизора

- Използвайте тази функция, за да определите идентификационен (ID) номер на монитора.
- Вижте “Подреждане на реални данни”. ► стр.116

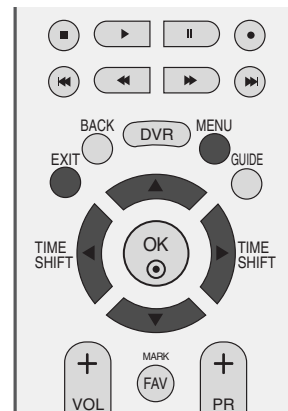

1 Натиснете бутон **MENU (меню)**, след което бутон ▲ или ▼, за да изберете менюто за **ОПЦИЯ**.

2 Натиснете бутон ►, а след това ползвайте бутон ▲ или ▼, за да изберете **Фабричен режим**.

3 Натиснете бутон ►, а след това ползвайте бутон ▲ или ▼, за да изберете **Задаване На ИД**.

4 Натиснете бутон ► и след това ползвайте бутон ◀ или ►, за да настроите в **Задаване На ИД** да се избере желан идентификационен номер на монитора.

Обхватът на настройка на **Задаване На ИД** е 1 ~ 99.

5 Натиснете бутон **EXIT**, за да се върнете към телевизионната програма.



1

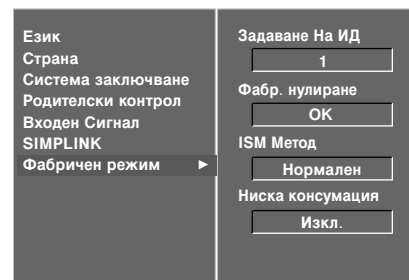

2

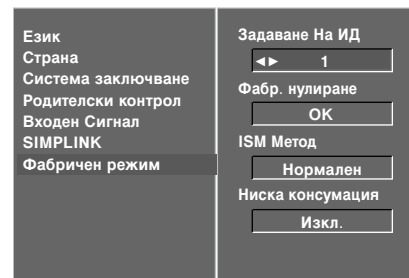

3 4

## Параметри на връзката

- Скорост: 9600 бита/сек. (UART)
- Дължина на данните: 8 бита
- Проверка по четност: Няма
- Стоп бит: 1 бит
- од на връзката: ASCII код
- Използвайте кръстосан (обърнат) кабел.

### Списък на командите

	КОМАНДА 1	КОМАНДА A2	Данни (Шестн.)
01. Захранване	k	a	0 ~ 1
02. Избор на вход	k	b	0 ~ 7
03. Съотношение на страните	k	c	Вж. стр. 114
04. Изключване на екрана	k	d	0 ~ 1
05. Изключване на звука	k	e	0 ~ 1
06. Управление на силата на звука	k	f	0 ~ 64
07. Контраст	k	g	0 ~ 64
08. Яркост	k	h	0 ~ 64
09. Цвят	k	i	0 ~ 64
10. Оттенок	k	j	0 ~ 64
11. Рязкост	k	k	0 ~ 64
12. OSD избор	k	l	0 ~ 1
13. Режим на заключване на дистанционното	k	m	0 ~ 1
14. Баланс	k	t	0 ~ 64
15. Цветова температура	k	u	0 ~ 3
16. Настройване на червено	k	v	0 ~ 50
17. Настройване на зелено	k	w	0 ~ 50
18. Настройване на синьо	k	\$	0 ~ 50
19. Необичайно състояние	k	z	0 ~ 7
20. ISM метод	j	p	Вж. стр. 116
21. Ниска консумация на електроенергия	j	q	0 ~ 1
22. Настройка на време за Orbiter (опция)	j	r	1 ~ FE
23. Настройка на пиксели за Orbiter (опция)	j	s	0 ~ 3
24. Автоматично конфигуриране	e	u	1
25. Команда за избор на канал	m	a	Вж. стр. 117
26. Изпращане на ИЧ код	m	c	Клавиш код
27. Избор на входящ сигнал (главна)	x	b	Вж. стр. 117

\* При настройка на 19 ~ 27, меню не се показва на екрана.

### Протокол за предаване/приемане на данни

#### Предаване

[Command1][Command2][ ][Set ID][ ][Data][Cr]

\* [Command 1] : Първа команда (j, k, m или x)

\* [Command 2] : Втора команда.

\* [Set ID] : Можете да изберете номер на телевизора, който да избира желанието номер на монитор от менюто Special (С пециални). Диапазонът за избор е от 1 до 99. Когато изберете номер телевизора '0', всеки свързан телевизор се контролира. Номерът на телевизора се посочва като десетичен (1~99) в менюто и като шестнадесетичен (0x0~0x63) в протокола за предаване/приемане на данни.

\* [DATA] : Предаване на данни за команда.  
Предаване на 'FF' данни за четене състоянието на командата.

\* [Cr] : Символ за нов ред.

\* [ ] : ASCII код '0x0D'

\* [ ] : ASCII код 'интервал (0x20)'

#### OK Потвърждение

[Command2][ ][Set ID][ ][OK][Data][x]

Мониторът предава сигнал ACK (acknowledgement - потвърждение) по този формат, когато получи данни нормално. В този момент, ако данните са в режим четене, той посочва настоящото състояние на данните. Ако данните са в режим запис, той връща данните към компютъра.

#### Потвърждение за грешка

[Command2][ ][Set ID][ ][NG][Data][x]

\* Мониторът предава сигнал ACK (acknowledgement - потвърждение) по този формат, когато не получи данни нормално поради неустойчиви функции или грешки в комуникацията.

Данни 1: Невалиден код

2: неподдържана функция

3: Изчакване по-дълго време

# ПРИЛОЖЕНИЕ

## 01. Включване на захранването (команда 2 : a)

- ▶ Включва телевизора от режим на готовност или го изключва в режим на готовност.

### Предаване

[k][a][ ][Set ID][ ][Data][Cr]

Данни 0 : Изключване                      1 : Включване

### Потвърждение

[a][ ][Set ID][ ][OK][Data][x]

- ▶ За показване на включването и изключването.

### Предаване

[k][a][ ][Set ID][ ][FF][Cr]

### Потвърждение

[a][ ][Set ID][ ][OK][Data][x]

\* По същия начин, ако другите функции предадат 'FF' данни, базирани на този формат, обратна информация за потвърждаването на данните представя статуса на всяка функция.

## 02. Избор на вход (команда 2 : b)

- ▶ За избор на входен източник за телевизора.  
Източника за входа можете да изберете и с бутона INPUT (Вход) на дистанционното управление на телевизора.

### Предаване

[k][b][ ][Set ID][ ][Data][Cr]

Данни 0 : DTV                                      5 : Компонент  
1 : Аналогов                                      6 : RGB-PC  
2 : AV1    7 : HDMI1  
3 : AV2    8 : HDMI2  
4 : AV3

### Потвърждение

[b][ ][Set ID][ ][OK][Data][x]

## 03. Пропорция (команда 2 : c)

- ▶ За регулиране на формата на екрана.  
Можете да регулирате формата на екрана и с бутона ARC (Aspect Ratio Control – контрол на съотношението на страните) на дистанционното управление.

### Предаване

[k][c][ ][Set ID][ ][Data][Cr]

Данни 0 : Нормален екран (4:3)              4 : Original (Оригинал)  
1 : Широко екран (16:9)                      5 : 14:9  
2 : Zoom1  
3 : Zoom2

### Потвърждение

[c][ ][Set ID][ ][OK][Data][x]

\* Като използвате входящ сигнал RGB-PC или Component, изберете съотношение на размерите на екрана 16:9 или 4:3.

## 04. Изключване на екрана (команда 2 : d)

- ▶ За избор на изключен или включен екран.

### Предаване

[k][d][ ][Set ID][ ][Data][Cr]

Данни 0 : Изключен екран (няма образ)  
1 : Включен екран (има образ)

### Потвърждение

[d][ ][Set ID][ ][OK][Data][x]

## 05. Изключен звук (команда 2 : e)

- ▶ За контрол на включването и изключването на звука.  
Може да изключвате звука и с бутона MUTE (Изключване на звука) на дистанционното управление

### Предаване

[k][e][ ][Set ID][ ][Data][Cr]

Данни 0 : Звук изключен (няма звук)  
1 : Звук включен (има звук)

### Потвърждение

[e][ ][Set ID][ ][OK][Data][x]

## 06. Управление на силата на звука (команда 2 : f)

- ▶ Регулиране на силата на звука.  
Може да регулирате звука и с бутоните за сила на звука на дистанционното управление.

### Предаване

[k][f][ ][Set ID][ ][Data][Cr]

Данни Мин.: 0 ~ Макс.: 64  
\* Вижте 'Структуриране на реални данни 1'. Вж. стр. 116.

### Потвърждение

[f][ ][Задаване НаИД][ ][OK][Data][x]

## 07. контраст (команда 2 : g)

- ▶ За Регулиране на контраста на екрана.  
Можете да регулирате контраста и с меню КАРТИНА.

### Предаване

[k][g][ ][Set ID][ ][Data][Cr]

Данни Мин.: 0 ~ Макс.: 64  
\* Вижте 'Структуриране на реални данни 1'. Вж. стр. 116.

### Потвърждение

[g][ ][Set ID][ ][OK][Data][x]

## 08. Яркост (команда 2 : h)

- ▶ За регулиране на яркостта на екрана.  
Можете да регулирате яркостта и в меню КАРТИНАО.

### Предаване

[k][h][ ][Set ID][ ][Data][Cr]

Данни Мин.: 0 ~ Макс.: 64  
\* Вижте 'Структуриране на реални данни 1'. Вж. стр. 116.

### Потвърждение

[h][ ][Set ID][ ][OK][Data][x]

## 09. Цвят (команда 2 : i)

- ▶ За регулиране цвета на екрана.  
Можете да регулирате цвета и в меню КАРТИНА.

### Предаване

[k][i][ ][Set ID][ ][Data][Cr]

Данни Мин.: 0 ~ Макс.: 64  
\* Вижте 'Структуриране на реални данни 1'. Вж. стр. 116.

### Потвърждение

[i][ ][Set ID][ ][OK][Data][x]

## 10. Оттенък (команда 2 : j)

- ▶ За регулиране на оттенъка на екрана.  
Можете да регулирате оттенъка и в меню КАРТИНА.

### Предаване

[k][j][ ][Set ID][ ][Data][Cr]

Данни ЧЕРВЕНО : 0 ~ ЕЛЕНО : 64  
\* Вижте 'Структуриране на реални данни 1'. Вж. стр. 116.

### Потвърждение

[j][ ][Set ID][ ][OK][Data][x]

## 11. контрастност (команда 2 : k)

- ▶ За регулиране на контрастността на екрана.  
Можете да регулирате контрастността и в меню КАРТИНА.

### Предаване

[k][k][ ][Set ID][ ][Data][Cr]

Данни Мин.: 0 ~ Макс.: 64  
\* Вижте 'Структуриране на реални данни 1'. Вж. стр. 116.

### Потвърждение

[k][ ][Set ID][ ][OK][Data][x]

## 12. Избор на OSD (Извеждане на екрана) (команда 2 : l)

- ▶ За избор на включване/изключване на OSD(Извеждане на екрана) при дистанционно управление.

### Предаване

[k][l][ ][Set ID][ ][Data][Cr]

Данни 0 : Извеждане на екрана изключено.  
1 : Извеждане на екрана включено

### Потвърждение

[l][ ][Set ID][ ][OK][Data][x]

## 13. Режим на заключване на дистанционното (команда 2 : m)

- ▶ За забраняване на контрола от дистанционното управление и от предното табло на телевизора.

### Предаване

[k][m][ ][Set ID][ ][Data][Cr]

Данни 0 : Отключване 1 : Контролът забранен

### Потвърждение

[m][ ][Set ID][ ][OK][Data][x]

- \* Ако не използвате дистанционното управление, използвайте този режим. Когато основното захранване е включено/изключено, заключването на външното управление се анулира.

## 14. Баланс (команда 2 : t)

- ▶ За регулиране на баланса.  
Можете да регулирате баланса в меню АУДИО.

### Предаване

[k][t][ ][Set ID][ ][Data][Cr]

Данни Мин.: 0 ~ Макс.: 64  
\* Вижте 'Структуриране на реални данни 1'. Вж. стр. 116.

### Потвърждение

[t][ ][Set ID][ ][OK][Data][x]

## 15. Цветова температура (команда 2 : u)

- ▶ Регулиране на температурата на цветовете.  
Можете да регулирате Цветна температура в меню КАРТИНА.

### Предаване

[k][u][ ][Set ID][ ][Data][Cr]

Данни 0: Хладно 1: Топло 2: Нормално 3: Потребител

### Потвърждение

[u][ ][Set ID][ ][OK][Data][x]

## 16. Регулиране на червеното (команда 2 : v)

- ▶ Регулиране на червеното в температурата на цветовете.

### Предаване

[k][v][ ][Set ID][ ][Data][Cr]

Данни Мин.: 0 ~ Макс.: 50  
\* Вижте 'Структуриране на реални данни 2'. Вж. стр. 116.

### Потвърждение

[v][ ][Set ID][ ][OK][Data][x]

## 17. Регулиране на зеленото (команда 2 : w)

- ▶ Регулиране на червеното в температурата на цветовете.

### Предаване

[k][w][ ][Set ID][ ][Data][Cr]

Данни Мин.: 0 ~ Макс.: 50  
\* Вижте 'Структуриране на реални данни 2'. Вж. стр. 116.

### Потвърждение

[w][ ][Set ID][ ][OK][Data][x]

## 18. Регулиране на синьото (команда 2 : \$)

- ▶ Регулиране на червеното в температурата на цветовете.

### Предаване

[k][\$][ ][Set ID][ ][Data][Cr]

Данни Мин.: 0 ~ Макс.: 50  
\* Вижте 'Структуриране на реални данни 2'. Вж. стр. 116.

### Потвърждение

[\$][ ][Set ID][ ][OK][Data][x]

# ПРИЛОЖЕНИЕ

## 19. Необичайно състояние (команда 2 : z)

- ▶ За разпознаване на необичайно състояние.

### Предаване

```
[k][z][ ][Set ID][ ][FF][ ][Cr]
```

Данни FF: Четене

### Потвърждение

```
[z][ ][Set ID][ ][OK][Data][x]
```

- Данни0: Нормално (включване и наличие на сигнал)
- 1: Няма сигнал (захранване включено)
  - 2: Изключване на телевизора чрез дистанционното
  - 3: Изключване на телевизора чрез функция с таймер за "сън"
  - 4: Изключване на телевизора чрез функция на RS-232C
  - 5: Липса на 5V
  - 6: Липса на променлив ток
  - 7: Изключване на телевизора чрез функция Fan Alarm (будилник)
  - 8: Изключване на телевизора чрез функция Off time (час на изключване)
  - 9: Изключване на телевизора чрез функция Auto sleep (автоматичен "сън")

\* Тази функция е "само за четене".

## 20. ISM метод

(команда 1 : j, команда 2 : p)

- ▶ За управление на метода ISM. Можете да регулирате ISM и в меню ОПЦИЯ.

Тази функция не може да се използва в модели ТЕЛЕВИЗОРИ С ТЕЧНОКРИСТАЛЕН ДИСПЛЕЙ.

### Предаване

```
[j][p][ ][Set ID][ ][Data][Cr]
```

Данни 0: Инверсия                      2: Orbiter  
1: White wash ("варосване")      3: Нормален режим

### Потвърждение

```
[p][ ][Set ID][ ][OK/NG][Data][x]
```

* Реално съотнасяне на данни 1
0 : Стъпка 0
⋮
A : Стъпка 10 (номер на телевизора 10)
⋮
F : Стъпка 15 (номер на телевизора 15)
10 : Стъпка 16 (номер на телевизора 16)
⋮
64 : Стъпка 100
⋮
6E : Стъпка 110
⋮
73 : Стъпка 115
74 : Стъпка 116
⋮
C7 : Стъпка 199
⋮
FE : Стъпка 254
FF : Стъпка 255

* Реално съотнасяне на данни 2
0 : -40
1 : -39
2 : -38
⋮
28 : 0
⋮
4E : +38
4F : +39
50 : +40

## 21. Намаляване на консумация на електроенергия (команда 1 : j, команда 2 : q)

- ▶ За намаляване на консумацията на електроенергия от монитора. Можете да регулирате консумацията на електроенергия и в меню ОПЦИЯ.

Тази функция не може да се използва в модели ТЕЛЕВИЗОРИ С ТЕЧНОКРИСТАЛЕН ДИСПЛЕЙ.

### Предаване

```
[j][q][ ][Set ID][ ][Data][ ][Cr]
```

Данни0 : Изключване

1 : Включен

### Потвърждение

```
[q][ ][Set ID][ ][OK/NG][Data][x]
```

## 22. Задаване на време за Orbiter (Command1:j, Command2:r)

- ▶ За настройка на времето на работа на Orbiter. Тази функция не може да се използва в модели ТЕЛЕВИЗОРИ С ТЕЧНОКРИСТАЛЕН ДИСПЛЕЙ..

### Предаване

```
[j][r][ ][Set ID][ ][Data][ ][Cr]
```

Данни Мин.: 1~ Макс.: FE

\* Вижте 'Структуриране на реални данни 1'.

### Потвърждение

```
[r][ ][Set ID][ ][OK/NG][Data][x]
```

## 23. Задаване на пиксели за Orbiter (Command1:j, Command2:s)

- ▶ Регулиране на броя на пикселите за функцията Orbiter.

Тази функция не може да се използва в модели ТЕЛЕВИЗОРИ С ТЕЧНОКРИСТАЛЕН ДИСПЛЕЙ.

### Предаване

```
[j][s][ ][Set ID][ ][Data][Cr]
```

Данни Мин.: 1~ Макс.: 3

\* Вижте 'Структуриране на реални данни 1'.

### Потвърждение

```
[s][ ][Set ID][ ][OK/NG][Data][x]
```

**24. Автоматично конфигуриране  
(команда 1 : j, команда 2 : u)**

- ▶ За автоматично регулиране положението на образа и намаляване трептенето на картината до минимум. Работи само в режим RGB(PC).

Предаване

[j][u][ ][Set ID][ ][Data][Cr]

Данни 1: За настройка

Потвърждение

[u][ ][Set ID][ ][OK/NG][Data][x]

**25. Команда за избор на канал  
(команда 1 : m, команда 2 : a)**

- ▶ Избор на канала на следващото физическо число.

Предаване

[m][a][ ][Set ID][ ][Data0][ ][Data1][ ][Data2][Cr]

Данни 0: Данни за висок канал

Данни 1: Данни за нисък канал

напр. No. 47 -> 00 2F (2FH)

No. 394 -> 01 88 (188H)

DTV No. 0 -> Без значение

Данни 2: 0x00 ATV Главна

0x10 : DTV Главна

Обхват на канала за данни

Аналогов - Мин: 00 ~Макс.: 63 (0~99)

Цифров - Мин: 00 ~Макс.: 3E7 (0~999)

Потвърждение

[a][ ][Set ID][ ][OK/NG][Data][x]

Данни Мин.: 00 ~ Макс.: 7D

**26. Изпращане на ИЧ код  
(команда 1 : m, команда 2 : c)**

- ▶ За изпращане на инфрачервения код на бутон на дистанционното управление.

Предаване

[m][c][ ][Set ID][ ][Data][Cr]

Данни: Код на бутона - Вж. стр. 110.

Потвърждение

[c][ ][Set ID][ ][OK/NG][Data][x]

**27. Избор на входящ сигнал (команда 1 : x, команда 2 : b)  
(Входящ сигнал за главната картина)**

- ▶ За избор на входен източник.

Предаване

[x][b][ ][Set ID][ ][Data][Cr]

Данни: Структура

MSB LSB

0	0	0	0	0	0	0	0
---	---	---	---	---	---	---	---

└─ ВЪНШЕН ВХОДЯЩ СИГНАЛ ─┘    └─ НОМЕР НА ВХОД ─┘

ВЪНШЕН ВХОДЯЩ СИГНАЛ				ДАННИ
0	0	0	0	DTV
0	0	0	1	Аналогов
0	0	1	0	AV (аудио/видео)
0	0	1	1	Компонент
0	1	0	0	RGB
0	1	0	1	HDMI

ВЪНШЕН ВХОДЯЩ СИГНАЛ				ДАННИ
0	0	0	0	Вход1
0	0	0	1	Вход2
0	0	1	0	Вход3
0	0	1	1	Вход4

Потвърждение

[b][ ][Set ID][ ][OK/NG][Data][x]

**LG Electronics Inc.**