

LCD TV | Plazmové TV

UŽÍVATEĽSKÁ PRÍRUČKA

Modely LCD TV

19LS4D* 42LG30**
22LS4D* 32LG50**
19LG30** 37LG50**
22LG30** 42LG50**
26LG30** 47LG50**
32LG30** 52LG50**
37LG30**

Modely plazmových TV

42PG10**
50PG10**
42PG20**
50PG20**
42PG30**
50PG30**
60PG30**

Pred použitím prístroja si podrobne prečítajte tento návod na použitie.

POZNAČTE SI ČÍSLO MODELU A SÉRIOVÉ ČÍSLO PRÍSTROJA.

POZRITE SI ŠTÍTK NA ZADNEJ STRANE KRYTU A V PRÍPADE OPRAVY POSKYTNITE INFORMÁCIE Z NEHO SVOJMU PREDAJCOVI.

Príslušenstvo

Skontrolujte, či s televízorom bolo dodané nasledovné príslušenstvo. Ak niečo chýba, kontaktujte obchod, v ktorom ste výrobok kúpili.

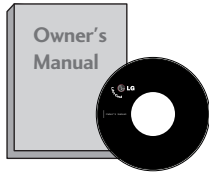

Používateľská príručka



batérie

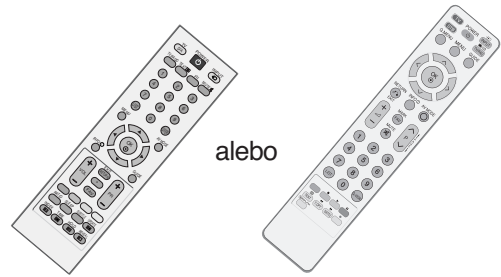

alebo

Diaľkové ovládanie



Kábel napájania

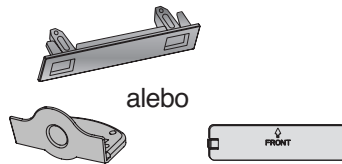

alebo

Ochranný kryt
(okrem možnosti 19/22LS4D*)

Táto funkcia nie je dostupná vo všetkých krajinách.



Tkanina na leštenie
Obrazovku leštíte touto tkaninou.

Ak je na povrchu vonkajšej časti produktu škrvna alebo odtlačok prsta, opatrne ich utrite čistiacimi tkaninami určenými na vonkajšiu časť produkt

Pri odstraňovaní škvŕn tkaninu veľmi neprítlačajte. Buďte obozretní a nezabudnite, že prílišný tlak môže spôsobiť škrabance alebo stratu farby

Modely plazmových TV

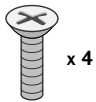

x 4

skrutky pre montáž podstavca
(Pozri str. 11)
(len pre 42PG10**, 42PG20**,
42PG30**)



Držiak káblov
(42PG10**, 42PG20**,
42PG30**: 1EA, 50PG10**,
50PG20**, 50/60PG30**: 2EA)

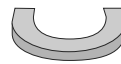

Nákres sa môže mierne
líšiť od vášho
televízora.
(len pre 42/50PG10**)

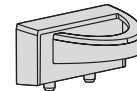

Nákres sa môže mierne
líšiť od vášho televízora.
(len pre 42/50PG20**,
42/50/60PG30**)

Modely LCD TV

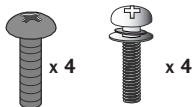

x 4

x 4

skrutky pre montáž
podstavca
(Pozri str. 10)
(len pre 32/37/42LG50**,
26/32/37/42LG30**)



1 skrutka
(Pozri str. 5)
(len pre 26/32/42LG30**,
32/42LG50**)



Nákres sa môže mierne
líšiť od vášho
televízora.
(len pre 19/22LS4D*)



Nákres sa môže mierne
líšiť od vášho
televízora.
(len pre 19/22LG30**)

OBSAH

Príslušenstv	1
--------------------	---

PRÍPRAVA

OVLÁDACIE PRVKY NA PREDNOM PANELI	4
INFORMÁCIE O ZADNOM PANELI	7
MONTÁŽ PODSTAVCA	10
ODPOJENIE STOJANA	13
TELEVÍZOR UMIESTNITE BEZPEČNE, ABY SA NEPREVRÁTIL	14
ZADNÝ KRYT – USPORIADANIE KÁBLOV ...	15
UMIESTNENIE OBRAZOVKY	18
UMIESTNENIE	18
BEZPEČNOSTNÝ SYSTÉM KENSINGTON	18
Pripevnenie podstavca	19
Montáž na stenu: Horizontálne uchytenie	19
Pripojenie antény	20

NASTAVENIE EXTERNÝCH ZARIADENÍ

NASTAVENIE PRIJÍMAČA HD	21
VÝSTUPNÉHO AUDIOKONEKTORA	22
Nastavenie prehrávača DVD	23
Nastavenie videorekordéra (VCR)	25
NASTAVENIE ĎALŠÍCH ZDROJOV A/V	27
VLOŽENIE MODULU CI	28
Nastavenie PC	28
- Nastavenie obrazovky v režime PC	32

SLEDOVANIE TELEVÍZIE/OVLÁDANIE PROGRAMOV

Funkcie tlačidiel diaľkového ovládania	36
ZAPNUTIE TV	42
V ýber programu	42
Nastavenie hlasitosti	42
VOĽBA A NASTAVENIE PONÚK NA OBRAZOVKE	43
Nastavenie televíznych staníc	44
Manuálne ladenie programov (V DIGITÁLNO M REŽIME)	45
Manuálne ladenie programov (V ANALÓGOVOM REŽIME)	46
Editácia programu	48
BOOSTER	51
AKTUALIZÁCIA SOFTVÉRU	52
DIAGNOSTICS (DIAGNOSTIKA)	53
INFORMÁCIE O ROZHRA NÍ CI (ŠTANDARDNÉ ROZHRA NIE)	54
Vyvolanie tabu lky programov	55
SIMPLINK	56

INPUT LABEL (MENOVKA VSTUPU)	58
AV MODE (REŽIM AV)	59

EPG (ELEKTRONICKÝ SPRIEVODCA PROGRAMAMI) (V DIGITÁLNO M REŽIME)

Zapnutie/vypnutie sprievodcu EPG	60
Výber programu	60
Funkcie tlačidiel v režime sprievodcu NOW/NEXT (AKTUÁLNY/NASLEDUJÚCI PROGRAM)	61
Funkcie tlačidiel v režime sprievodcu 8 Days (Nasledujúcich osem dní)	61
Funkcie tlačidiel v režime Date Change (Zmena dátumu)	61
Funkcie tlačidiel v okne Extended Description (Rozšírený popis)	62
Funkcie tlačidiel v režime nastavení Record/Remind (Nahráť/pripomenúť)	62
Funkcie tlačidiel v režime Schedule List (Plán nahrávania)	62

OVLÁDANIE OBRAZU

OVLÁDANIE VEĽKOSTI OBRAZU (FORMÁTU)	63
PREDVOLENÉ NASTAVENIA OBRAZU	
- Predvolený režim obrazu	65
- Automatické ovládanie farebného tónu (Warm (Teplé)/Medium/Cool (Chladné))	66
MANUÁLNE NASTAVENIE OBRAZU	
- Ponuka Picture Mode (Režim obrazu) – možnosť User (Používateľ)	67
- Režim obrazu – nastavenie pre expertov ..	68
TECHNOLÓGIA	
VYLEPŠENIA OBRA ZU	69
Ponuka ADVANCED (ROZŠÍRENÉ) – FILM MODE	70
Ponuka ADVANCED (ROZŠÍRENÉ) – možnosť BLACK LEVEL (ÚROVE Ň ČIERNEJ)	71
EYE CARE (STAROSTLIVOSŤ O ZRAK) .	72
Ponuka PICTURE RESET (OBNOVENIE NASTAVENÍ OBRAZU)	73
Image Sticking Minimization (ISM) Systém	74
REŽIM OBRAZU LOW-POWER (MALÝ VÝKON)	75

OVLÁDANIE ZVUKU A JAZYKA

FUNKCIA AUTO VOLUME LEVELER (AUTOMATICKÁ ÚROVEŇ HLASITOSTI).....	76
PREDVOLENÉ NASTAVENIA ZVUKU – SOUND MODE (REŽIM ZVUKU)	77
ZMENA NASTAVENÍ ZVUKU – MOŽNOSŤ USER (POUŽÍVATEĽ)	78
Balance(Vyváženie)	79
ZAPNUTIE/VYPNUTIE REPRODUKTOROV TELEVÍZORA	80
VÝBER DIGITÁLNEHO AUDIOVÝSTUPU	81
AUDIO RESET (OBNOVENIE NASTAVENÍ ZVUKU)	82
I/II	
- Stereo /Duálny príjem (Len v analógovom režime)	83
- NICAM príjem (Len v analógovom režime) ..	84
- Výber zvukového výstupu	84
Výber jazyka na obrazovke/výber krajiny	85
VÝBER JAZYKA (LEN V DIGITÁLNO M REŽIME)	86

NASTAVENIE ČASU

Nastavenie taktovania	87
AUTOMATICKÉ ZAPNUTIE/VYPNUTIE ČASOVAČA.....	88
NASTAVENIE AUTOMATICKÉHO VYPNUTIA ..	89
NASTAVENIE ČASOVÉHO PÁSMA	90
NASTAVENIE ČASOVAČA.....	90

RODIČOVSKÁ KONTROLA/OHODNOTENIA

NASTAVENIE HESLA A ZAMKNUTIE SYSTÉMU	91
BLOCK PROGRAMME (BLOKOVANIE PROGRAMOV)	92
RODIČOVSKÁ KONTROLA	93
Key Lock (Zamknutie tlačidiel).....	94

TELETEXT

Zapnutie /Vypnutie	95
SIMPLE text	95
TOP Text.....	95
FASTEXT	96
Špeciálne funkcie teletextu	96

DIGITAL TELETEXT (DIGITÁLNY TELETEXT)

TELETEXT V RÁMCI DIGITÁLNEJ SLUŽBY ..	97
TELETEXT V DIGITÁLNEJ SLUŽBE	97

DODATOK

Inicializácia (reset pôvodného továrenského nastavenia)	98
RIEŠENIE PROBLÉMOV	99
ÚDRŽBA	101
TECHNICKÉ ÚDAJE VÝROBKU	102
PROGRAMOVANIE DIALKOVÉHO OVLÁDANIA.....	104
Infračervené kódy	107
Nastavenie externého ovládacieho zariadenia.....	109

PRÍPRAVA

OVLÁDACIE PRVKY NA PREDNOM PANELI

- Nákres sa môže mierne líšiť od vášho televízor.
- Ak má váš produkt ochrannú fóliu, odstráňte fóliu a potom utrite produkt leštiacou handrou.

Modely plazmových TV : 42/50PG20**, 42/50/60PG30**

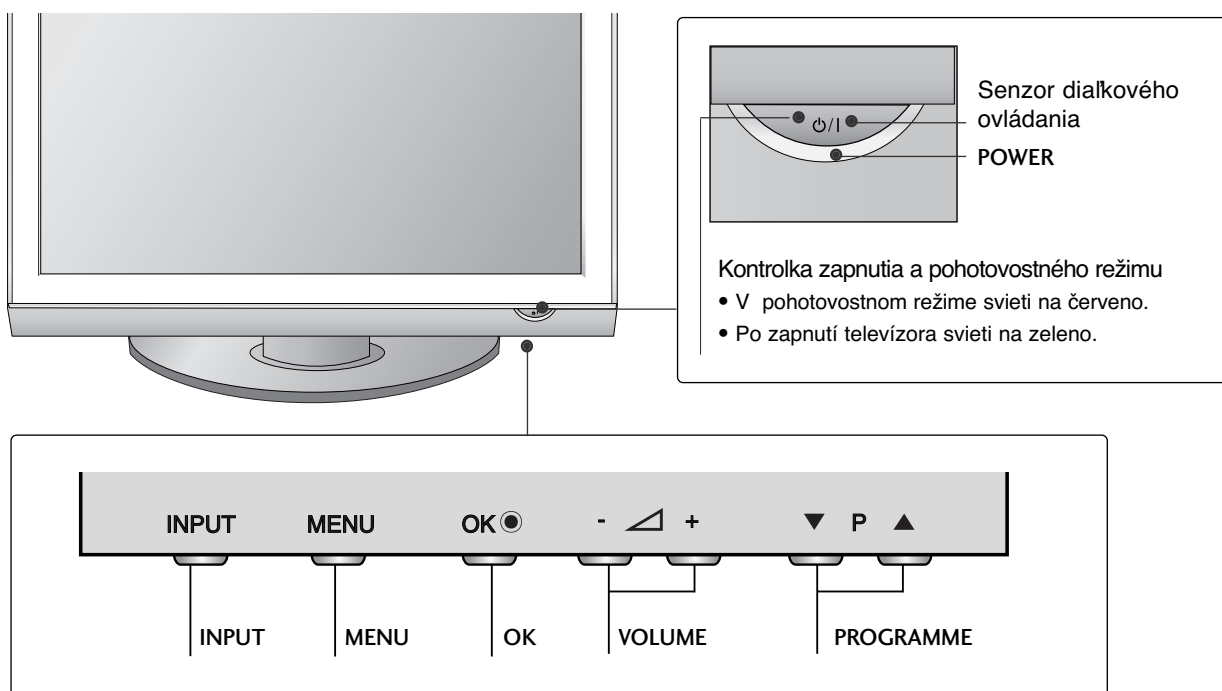

Modely plazmových TV : 42/50PG10**

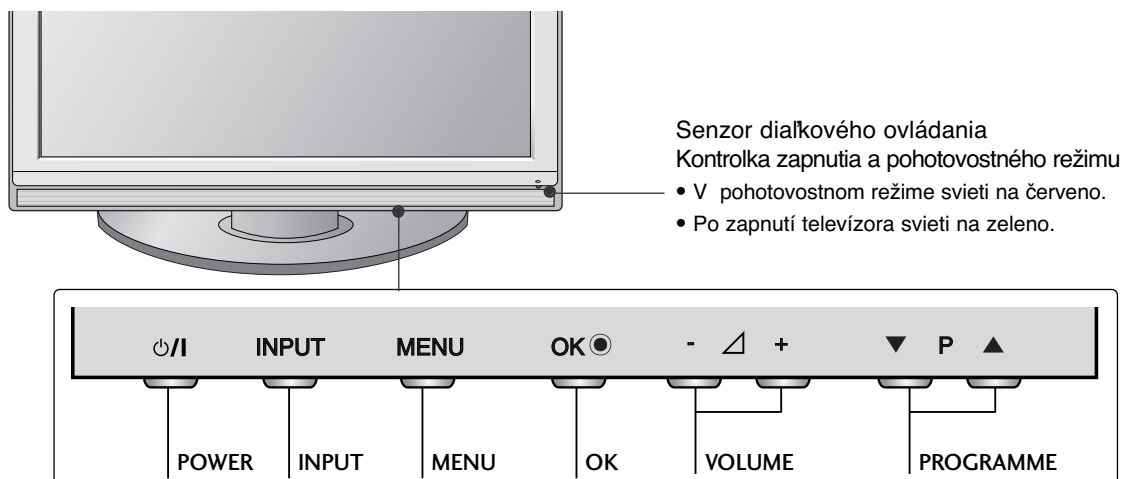

Modely LCD TV : 26/32/37/42LG30**, 32/37/42/47/52LG50**

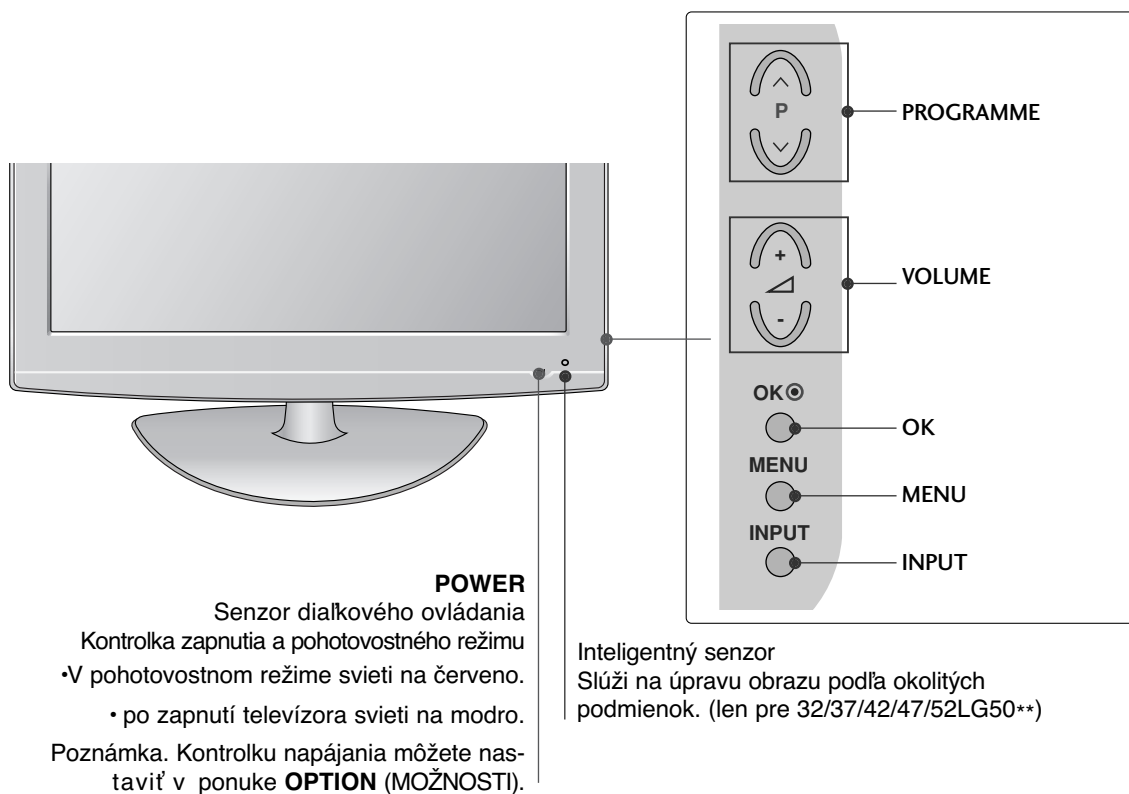

PRÍPEVNENIE TELEVÍZORA K STOLU (Ien pre 26/32/42LG30**, 32/42LG50**)

Televízor musí byť pripevnený k stolu tak, aby sa nedal potiahnuť smerom dopredu ani dozadu, čo by mohlo spôsobiť poranenie osôb alebo poškodenie výrobku. Použite iba priložené skrutky.

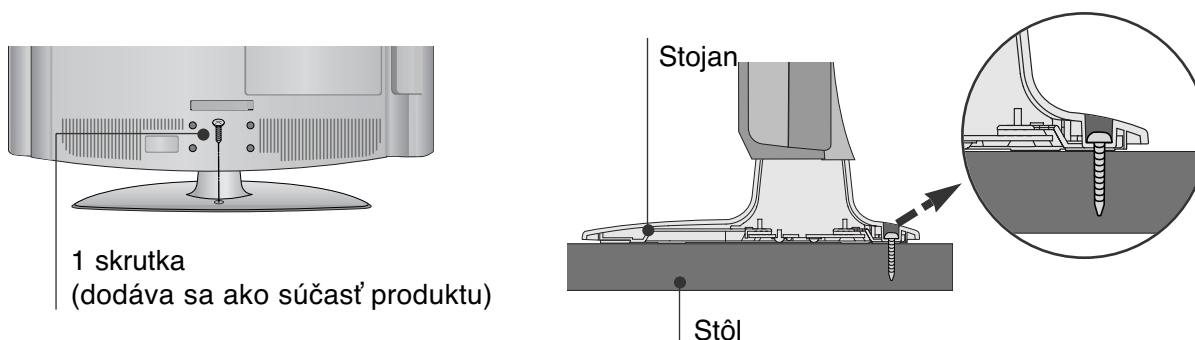

! VAROVANIE

- Aby ste predišli pádu televízora, mal by televízor byť pevne pripevnený ku podlahe alebo stene, podľa pokynov k inštalácii. Naklápanie, otrasy alebo hupanie so strojom môže spôsobiť zranenie.

PRÍPRAVA

Modely LCD TV : 19/22LG30**

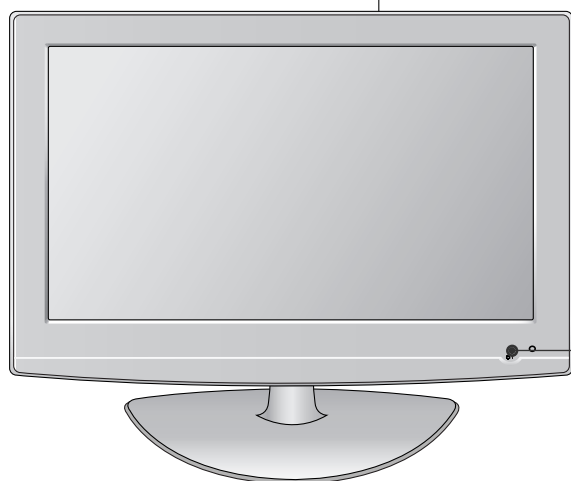
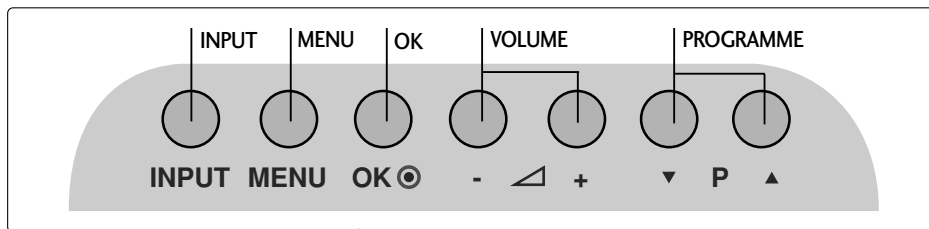

POWER

Senzor diaľkového ovládania

Kontrolka zapnutia a pohotovostného režimu

- V pohotovostnom režime svieti na červeno.
- po zapnutí televízora svieti na modro.

Poznámka. Kontrolku napájania môžete nastaviť v ponuke **OPTION** (MOŽNOSTI).

Modely LCD TV : 19/22LS4D*

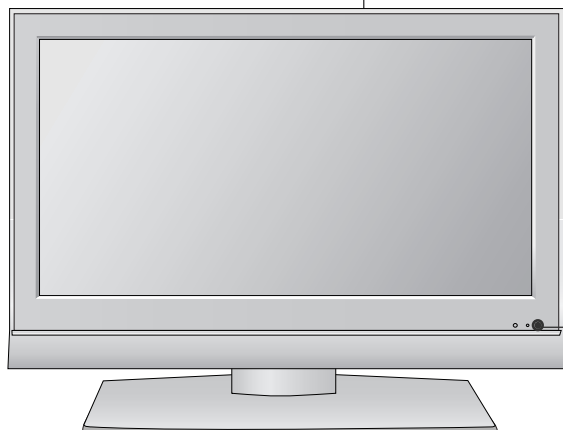
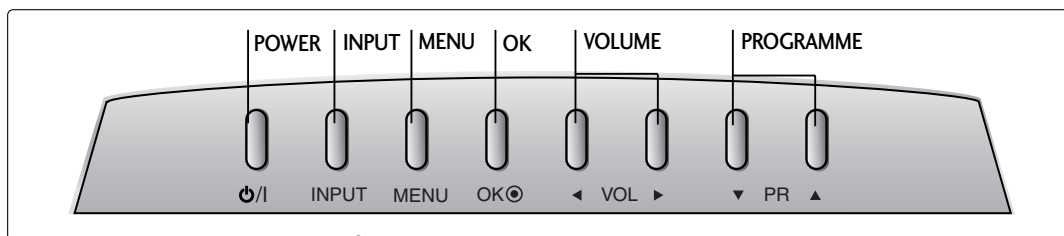

Senzor diaľkového ovládania

Kontrolka zapnutia a pohotovostného režimu

- V pohotovostnom režime svieti na červeno.
- Po zapnutí televízora svieti na zeleno.

INFORMÁCIE O ZADNOM PANELI

▪ Nákres sa môže mierne líšiť od vášho televízor.

Modely plazmových TV :

42/50PG10**, 42/50PG20**, 42/50/60PG30**

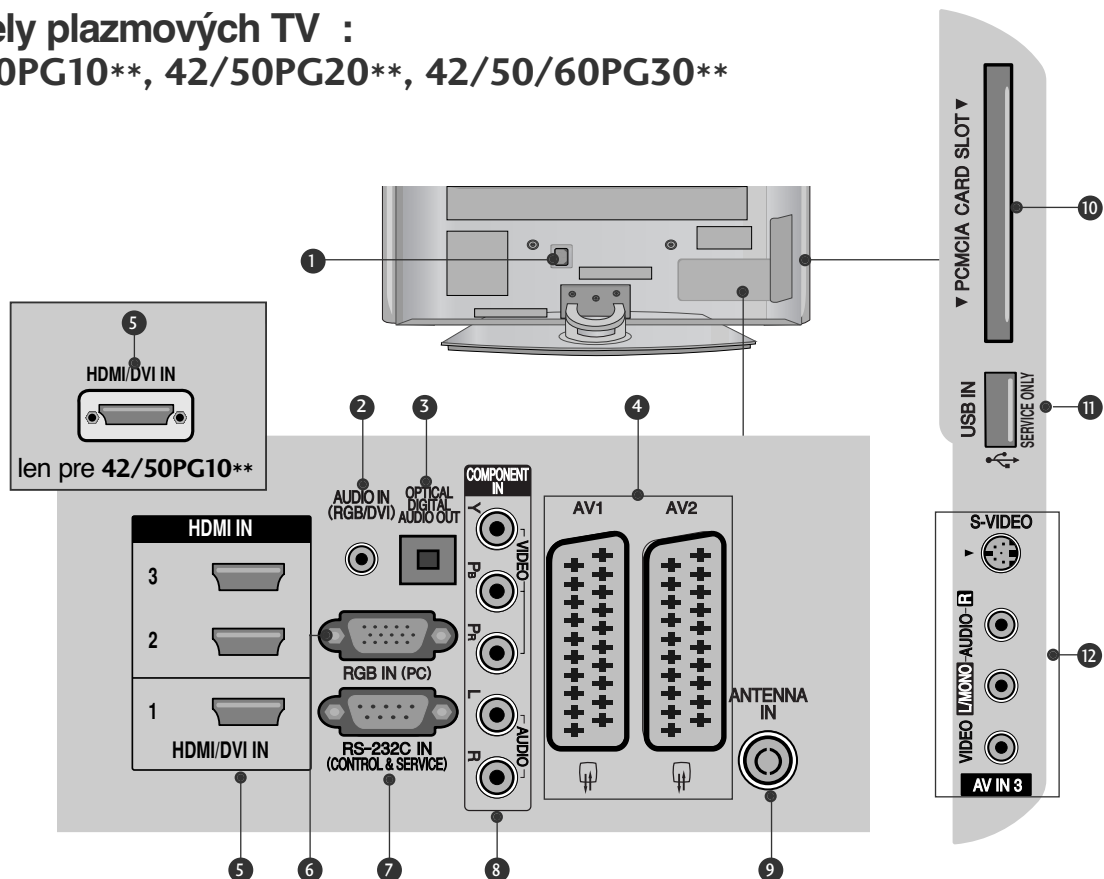

1 Zásuvka sieťového káblu

Tento TV beží na striedavý prúd. Hodnota napätia je uvedená na stránke s technickými údajmi. Nikdy sa nepokúšajte nechať pracovať TV na jednosmerný prúd.

2 Vstupný audiokonektor RGB/DVI

Pripojte audiokábel z počítača alebo DTV.

3 OPTICAL DIGITAL AUDIO OUT (OPTICKÝ DIGITÁLNY VÝSTUPNÝ AUDIOKONEKTOR)

Pripojenie digitálnych audiokonektorov rôznych typov zariadení.

Poznámka. V pohotovostnom režime tieto porty nefungujú.

4 Zásuvka Euro Scart (AV1/AV2)

Pripojte vstup alebo výstup zásuvky Scart externého zariadenia s týmito konektormi.

5 Vstup HDMI

Zapojte rozhranie HDMI na príjem signálu do vstupu HDMI IN. Alebo pripojte konektor DVI(VIDEO) na príjem signálu k portu HDMI/DVI pomocou kábla HDMI s konektorom DVI.

6 Vstup RGB

Pripojte výstup z počítača.

7 Vstup Port RS-232C

(CONTROL&SERVICE, t.j. kontrola/obsluha)
Pripojte sériový port kontrolných zariadení s konektorom RS-232C.

8 Vstup prvku

Pripojte prvok video/audio zariadenia s týmito konektormi.

9 Vstup antény

K tomuto konektoru pripojte rádiový frekvenčnú anténu.

10 Otvor na kartu asociácie PCMCIA (Personal Computer Memory Card International Association)

(Táto funkcia nie je dostupná pre všetky modely.)

11 IBA SERVISNÝ PORT

12 Vstup Audio/Video (okrem možnosti 42/50PG10**)

Pripojte výstup audio/video z externého zariadenia s týmito konektormi.

Vstup S-Video (okrem možnosti 42/50PG10)**

Pripojte výstup S-Video zo zariadenia S-VIDEO.

PRÍPRAVA

Modely LCD TV :
19/22/26/32/37/42LG30**
32/37/42/47/52LG50**

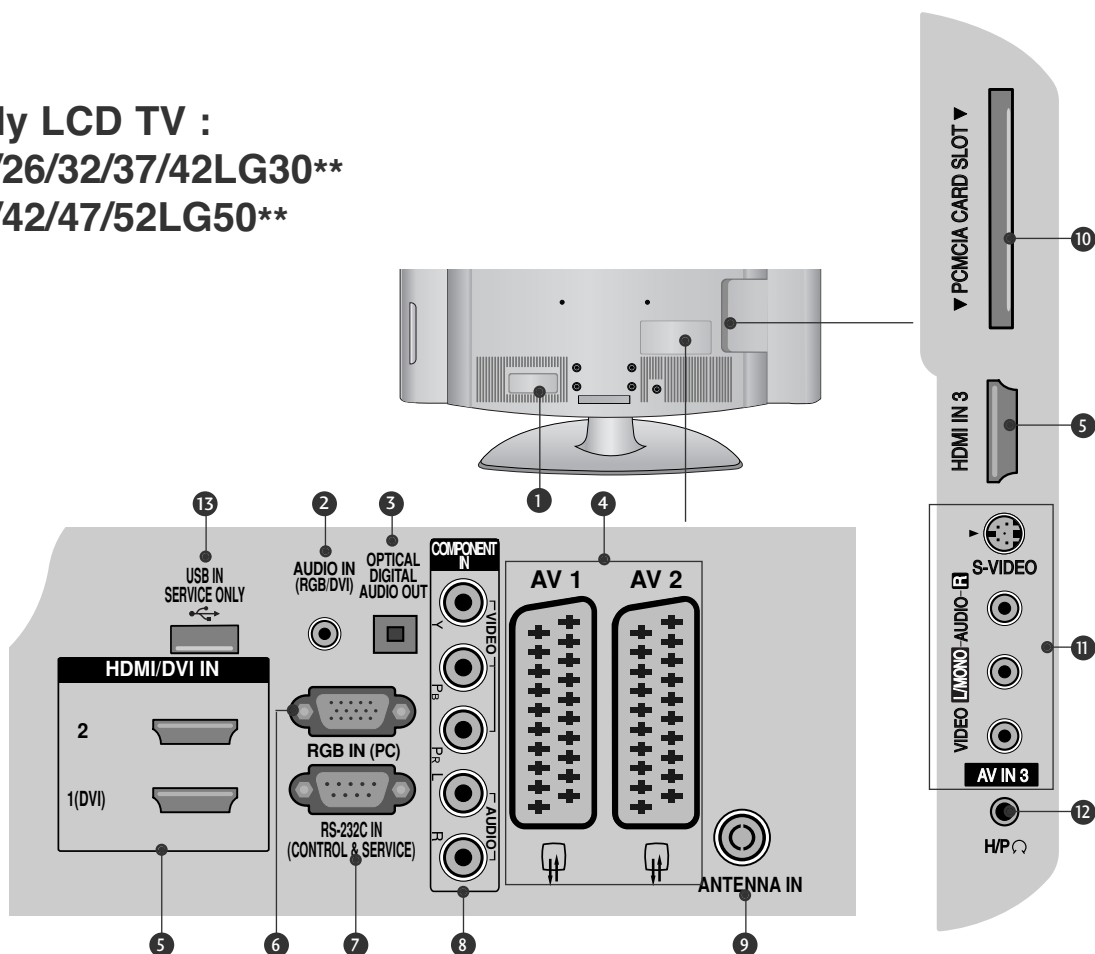

- 1 Zásuvka sieťového kábl**
Tento TV beží na striedavý prúd. Hodnota napätia je uvedená na stránke s technickými údajmi. Nikdy sa nepokúšajte nechať pracovať TV na jednosmerný prúd.
- 2 Vstupný audiokonektor RGB/DVI**
Pripojte audiokábel z počítača alebo DTV.
- 3 OPTICAL DIGITAL AUDIO OUT (OPTICKÝ DIGITÁLNY VÝSTUPNÝ AUDIOKONEKTOR)**
Pripojenie digitálnych audiokonektorov rôznych typov zariadení.
Poznámka. V pohotovostnom režime tieto porty nefungujú.
- 4 Zásuvka Euro Scart (AV1/AV2)**
Pripojte vstup alebo výstup zásuvky Scart externého zariadenia s týmito konektormi.
- 5 Vstup HDMI**
Zapojte rozhranie HDMI na príjem signálu do vstupu HDMI IN. Alebo pripojte konektor DVI(VIDEO) na príjem signálu k portu HDMI/DVI pomocou kábla HDMI s konektorom DVI.
- 6 Vstup RGB**
Pripojte výstup z počítača.
- 7 Vstup Port RS-232C (CONTROL&SERVICE, t.j. kontrola/obsluha)**
Pripojte sériový port kontrolných zariadení s konektorom RS-232C.
- 8 Vstup prvku**
Pripojte prvok video/audio zariadenia s týmito konektormi.
- 9 Vstup antény**
K tomuto konektoru pripojte rádiofrekvenčnú anténu.
- 10 Otvor na kartu asociácie PCMCIA (Personal Computer Memory Card International Association)**
(Táto funkcia nie je dostupná pre všetky modely.)
- 11 Vstup Audio/Video**
Pripojte výstup audio/video z externého zariadenia s týmito konektormi.
Vstup S-Video
Pripojte výstup S-Video zo zariadenia S-VIDEO.
- 12 Konektor slúchadiel**
Zapojte kolík slúchadiel do tohto konektora.
- 13 IBA SERVISNÝ PORT**

Modely LCD TV : 19/22LS4D*

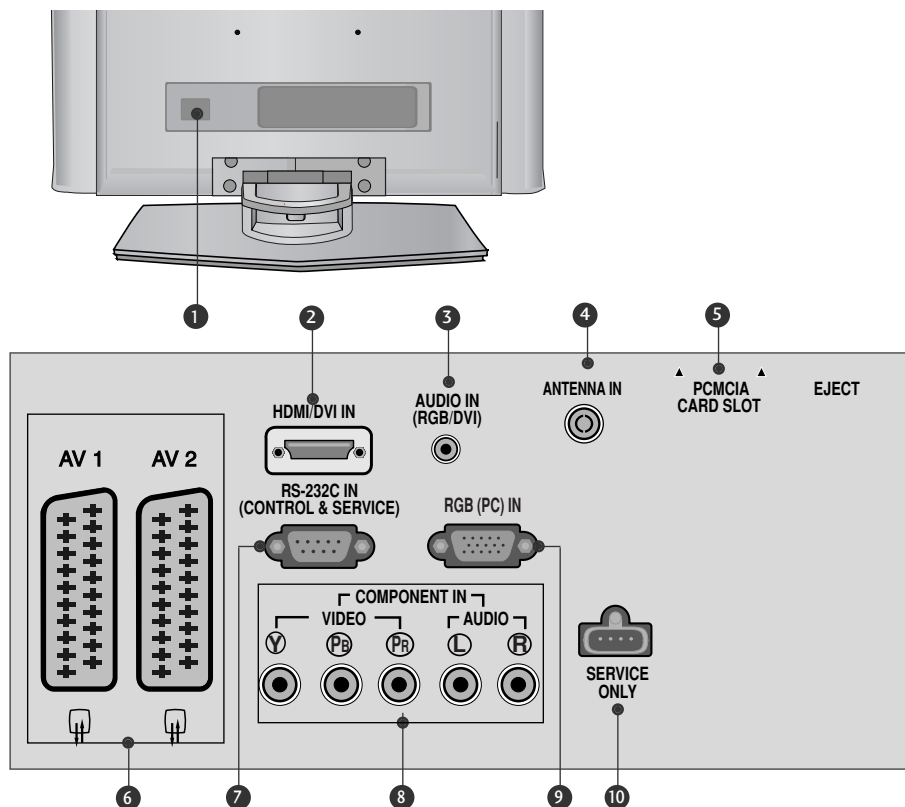

1 Zásuvka sieťového kábl

Tento TV beží na striedavý prúd. Hodnota napätia je uvedená na stránke s technickými údajmi. Nikdy sa nepokúšajte nechať pracovať TV na jednosmerný prúd.

2 Vstup HDMI

Zapojte rozhranie HDMI na príjem signálu do vstupu HDMI IN. Alebo pripojte konektor DVI(VIDEO) na príjem signálu k portu HDMI/DVI pomocou kábla HDMI s konektorom DVI.

3 Vstupný audiokonektor RGB/DVI

Pripojte audiokábel z počítača alebo DTV.

4 Vstup antény

K tomuto konektoru pripojte rádiový frekvenčnú anténu.

5 Otvor na kartu asociácie PCMCIA (Personal Computer Memory Card International Association)

(Táto funkcia nie je dostupná pre všetky modely.)

6 Zásuvka Euro Scart (AV1/AV2)

Prepojte vstup alebo výstup zásuvky Scart externého zariadenia s týmito konektormi.

7 Vstup Port RS-232C (CONTROL&SERVICE, t.j. kontrola/obsluha)

Prepojte sériový port kontrolných zariadení s konektorom RS-232C.

8 Vstup prvku

Prepojte prvok video/audio zariadenia s týmito konektormi.

9 Vstup RGB

Pripojte výstup z počítača.

10 IBA SERVISNÝ PORT

PRÍPRAVA

MONTÁŽ PODSTAVCA

(Modely LCD TV : 26/32/37/42LG30**, 32/37/42LG50**)

- Pri montáži stojana na stôl skontrolujte, či je skrutka úplne dotiahnutá. (Ak nie je dotiahnutá úplne, produkt sa môže po montáži nakloniť dopredu.) Ak skrutku dotiahnete príliš silno, môže sa pri doťahovaní poškodiť.

- 1 Televízor opatrne položte stranou obrazovky nadol na mäkký povrch, aby bola obrazovka chránená pred poškodením.

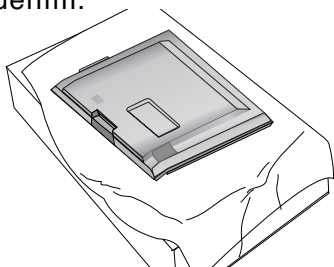

- 2 Zložte časti stojana so základňou televízora.

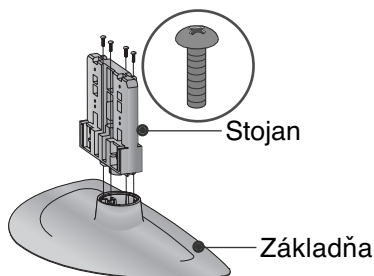

- 3 Zložte televízor podľa obrázka.

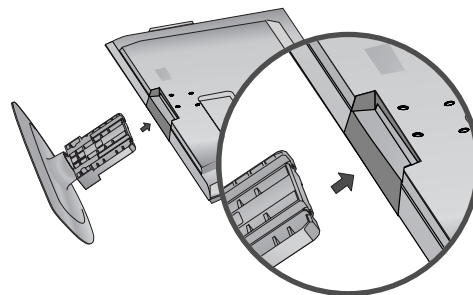

- 4 Pevne utiahnite štyri skrutky pomocou otvorov na zadnej strane televízora

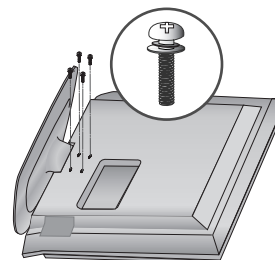

(len pre 19/22LG30**)

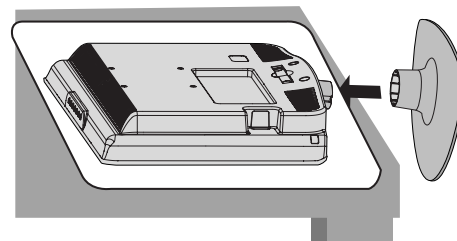
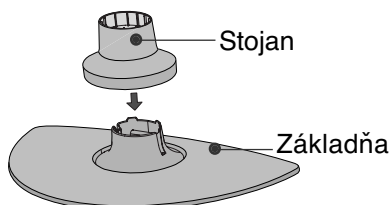
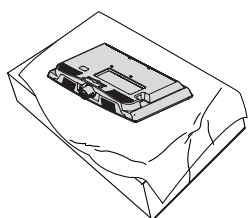

- 1 Televízor opatrne položte stranou obrazovky nadol na mäkký povrch, aby bola obrazovka chránená pred poškodením.
- 2 Zložte časti stojana so základňou televízora. Zasúvajte STOJAN do ZÁKLADNE, kým nebudete počuť kliknutie.
- 3 Zložte televízor podľa obrázka.

(len pre 42PG10**, 42PG20**, 42PG30**)

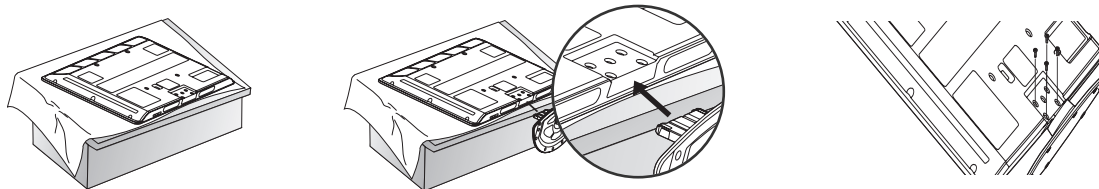

- 1 Televízor opatrne položte stranou obrazovky nadol na mäkký povrch, aby bola obrazovka chránená pred poškodením.

- 2 Zložte televízor podľa obrázka.

- 3 Pevne utiahnite štyri skrutky pomocou otvorov na zadnej strane televízora

PRÍPRAVA

MONTÁŽ PODSTAVCA (len pre 19/22LS4D*)

▪ Nákres sa môže mierne líšiť od vášho televízora.

- 1** Televízor opatrne položte stranou obrazovky nadol na mäkký povrch, aby bola obrazovka chránená pred poškodením.

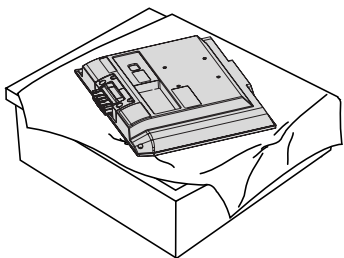

- 2** Uchopte pánt a ohnite ho smerom nahor.

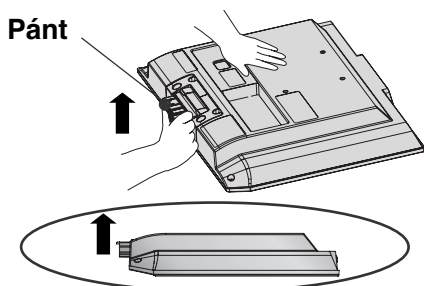

- 3** Zasúvajte **stojan** do produktu, kým nebudete počuť kliknutie.

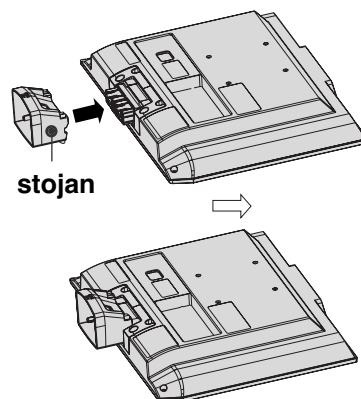

- 4** Zložte časti stojana so základňou produktu.

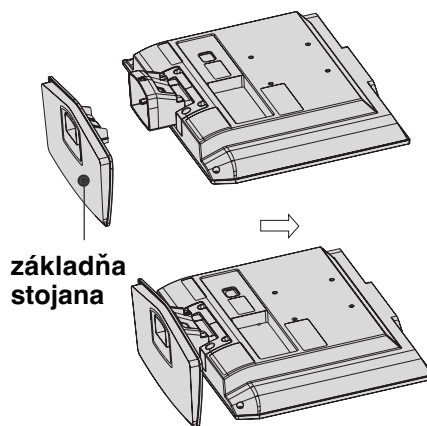

OTÁČACÍ STOJAN

(okrem možnosti 19/22LS4D*, 50PG10**)

Po inštalácii môžete televízor ručne otočiť doľava alebo doprava o 20 stupňov, aby ste naň dobre videli.

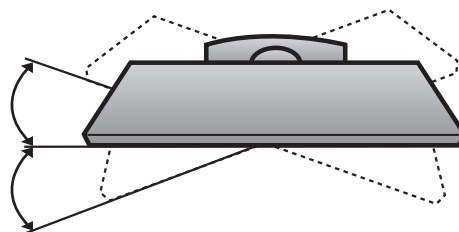

ODPOJENIE STOJANA (len pre 19/22LS4D*)

▪ Nákres sa môže mierne líšiť od vášho televízora.

- 1** Položte televízor prednou stranou nadol na podušku alebo mäkkú tkaninu.

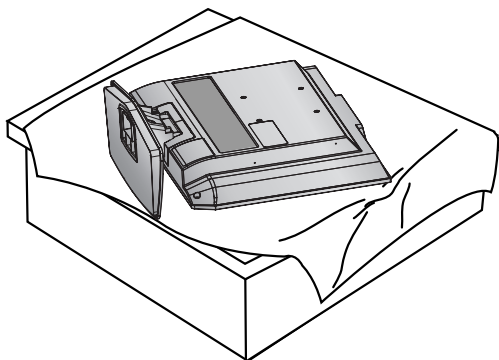

- 2** Stlačte tlačidlo na stojane a ťahajte základňu stojana smerom dozadu.

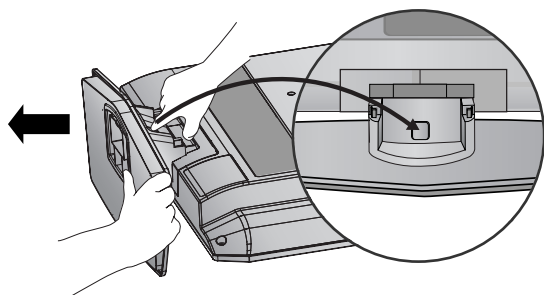

- 3** Držte základňu stojana a kývaním ho ťahajte smerom dozadu, aby sa oddelil od stojana.

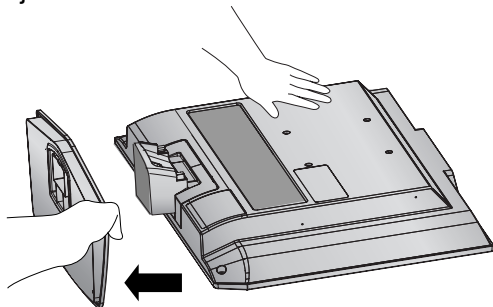

- 4** Uchopte stojan a ohnite ho smerom nahor.

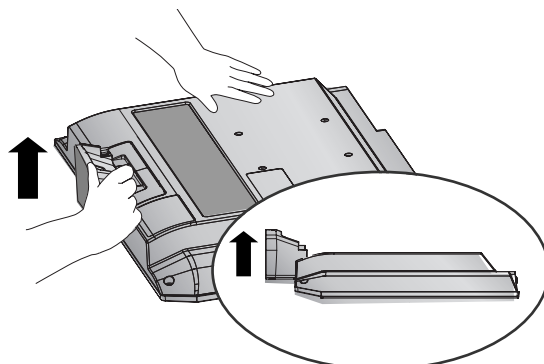

- 5** Stojan sa vytiahnutím a súčasným stlačením dvoch západiek oddelí od televízora.

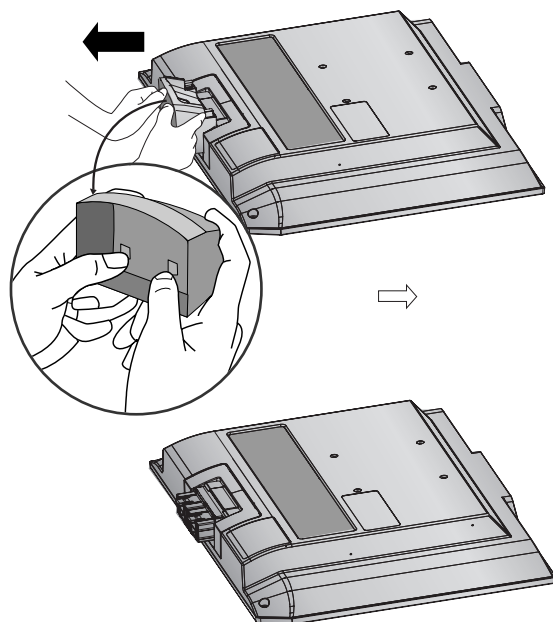

PRÍPRAVA

TELEVÍZOR UMIESTNITE BEZPEČNE, ABY SA NEPREVRÁTIL.

- Na trhu by ste mali kúpiť komponenty potrebné na pripevnenie televízora na stenu.
- Televízor umiestnite blízko ku stene, aby sa pri postrčení neprevrátil.
- Televízor možno umiestniť bezpečnejšie podľa nižšie uvedených pokynov. Obsahujú návod na montáž na stenu, aby televízor pri potiahnutí neprevrátil dopredu. Zabráni sa tým pádu televízora smerom dopredu a spôsobeniu zranenia. Tiež sa tým zabráni poškodeniu televízora. Zabráňte tomu, aby deti na televízor liezli alebo na ňom viseli.

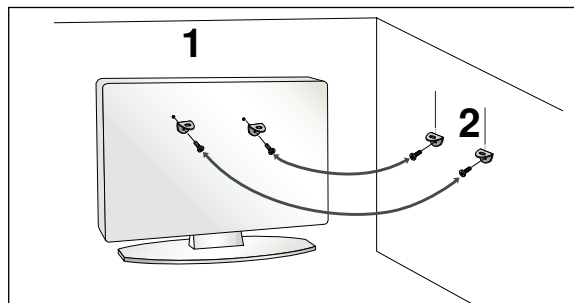
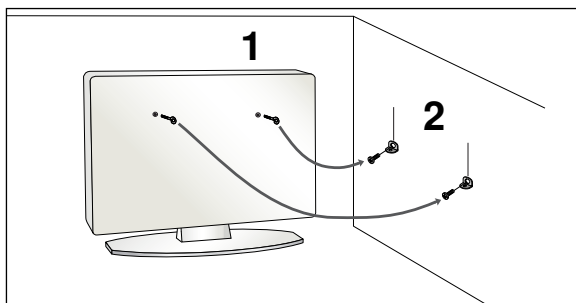

- 1** Pre upevnenie výrobku na stenu použite skrutky s okom alebo konzoly a skrutky TV, podľa znázornenia na obrázku.
(Ak má televízor v otvoroch skrutky, uvoľnite ich.)
* Vložte skrutky s okom alebo konzoly a skrutky TV a bezpečne ich utiahnite v horných otvoroch.
- 2** Nástenné konzoly zaistíte pomocou skrutiek do steny. Prispôbte výšku konzoly, ktorá sa montuje na stenu.

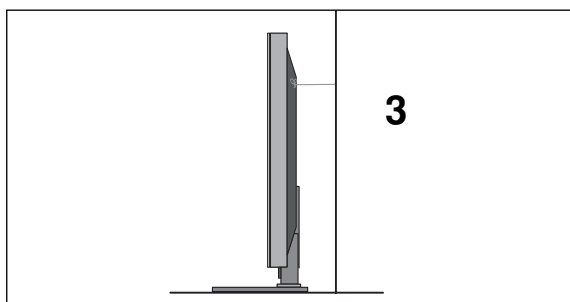

- 3** Na pripevnenie televízora použite pevné lano. Bezpečnejšie je lano pritiahnuť tak, aby bolo medzi stenou a televízorom v horizontálnej polohe.

! POZNÁMKA

- ▶ Ak chcete televízor presunúť na iné miesto, najskôr odmontujte laná.
- ▶ Použite dostatočne veľký a silný držiak televízora alebo policu primeranú veľkosti a hmotnosti televízora.
- ▶ Ak chcete televízor bezpečne používať, zabezpečte, aby bola konzola na stene namontovaná v rovnakej výške ako televízor.

ZADNÝ KRYT – USPORIADANIE KÁBLOV

Modely plazmových TV

- 1 Pripojte káble podľa potreby.

Ak chcete pripojiť ďalšie zariadenia, pozrite si časť Nastavenie externých zariadení.

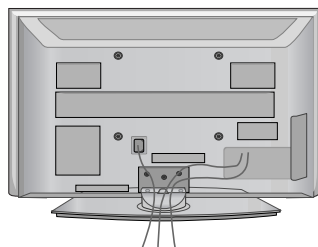

- 2 Pripevnite ÚCHYTKU NA KÁBLE podľa obrázka. Ak má váš televízor ÚCHYTKU NA KÁBLE, namontujte ju podľa obrázka a umiestnite do nej káble.

(len pre 42/50PG10**)

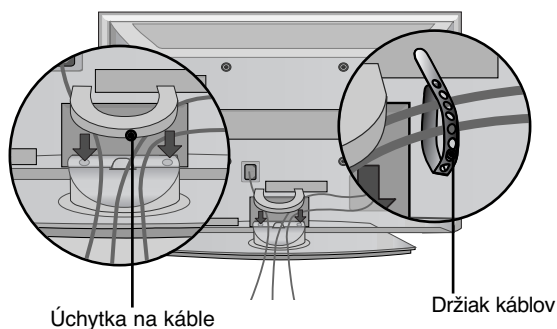

(len pre 42/50PG20**, 42/50/60PG30**)

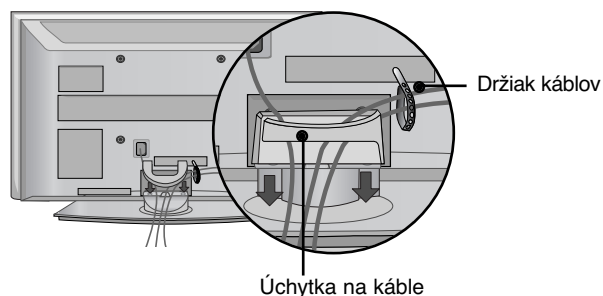

Odstránenie úchytky na káble

Uchopte ÚCHYTKU NA KÁBLE oboma rukami a zatlačte ju smerom nahor.

* Ak vlastníte model 42PG10**, stlačte strednú časť ÚCHYTKY NA KÁBLE a vytiahnite ju.

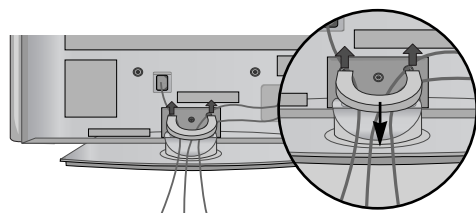

(len pre 42/50PG10**)

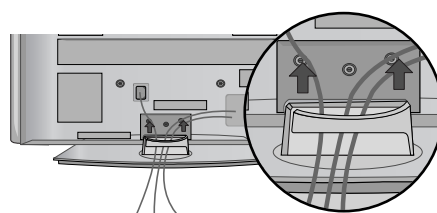

(len pre 42/50PG20**, 42/50/60PG30**)

PRÍPRAVA

Modely LCD TV 26/32/37/42LG30** 32/37/42/47/52LG50**

- 1** Pripojte káble podľa potreby.

Ak chcete pripojiť ďalšie zariadenia, pozrite si časť Nastavenie externých zariadení.

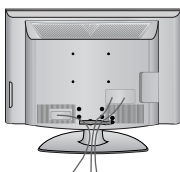

- 2** Podľa uvedeného obrázka otvorte ÚCHYTKU NA KÁBLE a usporiadajte káble.

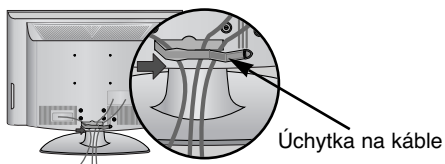

- 3** ÚCHYTKU NA KÁBLE pripevnite podľa obrázka.

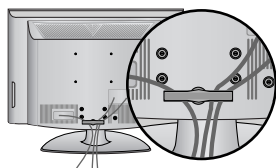

Modely LCD TV: 19/22LS4D*

- 1** Pripojte káble podľa potreby.

Ak chcete pripojiť ďalšie zariadenia, pozrite si časť Nastavenie externých zariadení.

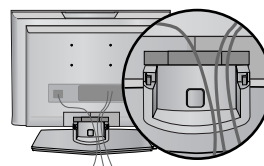

- 2** Pripevnite ÚCHYTKU NA KÁBLE podľa obrázka.

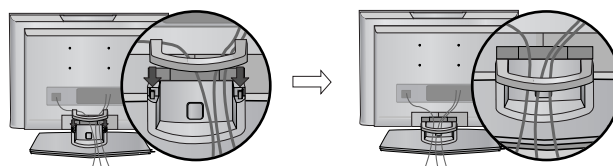

VYTIAHNUTIE VEDENIA KÁBLA (Modely LCD TV : 19/22LS4D*)

Najskôr stlačte úchytka na káble. Uchopte **ÚCHYTKU NA KÁBLE** oboma rukami a zatlačte ju smerom nahor.

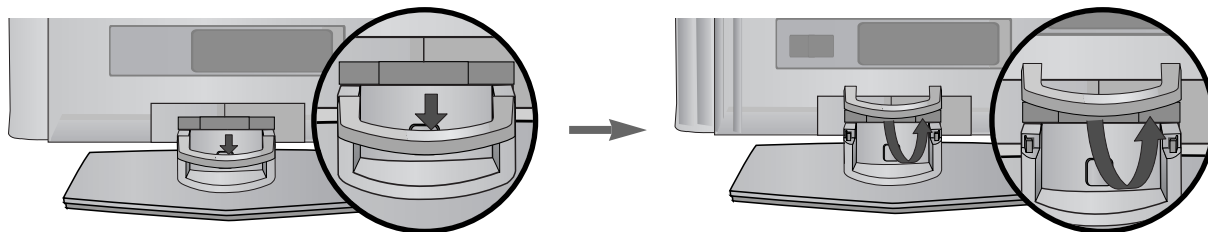

! POZNÁMKA

► Pri premiestňovaní výrobku ho nedržte za **VEDENIE KÁBLA**.

- Ak by výrobok spadol, mohli by ste sa zraniť alebo výrobok by sa mohol zničiť

Modely LCD TV: 19/22LG30**

- 1 Pripojte káble podľa potreby.

Ak chcete pripojiť ďalšie zariadenia, pozrite si časť Nastavenie externých zariadení.

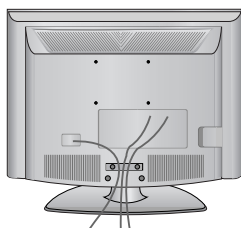

- 2 Pripevnite ÚCHYTKU NA KÁBLE podľa obrázka.

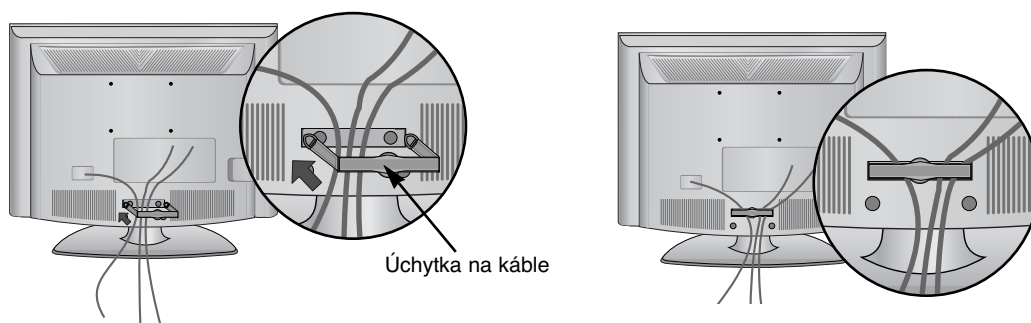

VYTIAHNUTIE VEDENIA KÁBLA

- Uchopte ÚCHYTKU NA KÁBLE oboma rukami a zatlačte ju smerom dozadu.

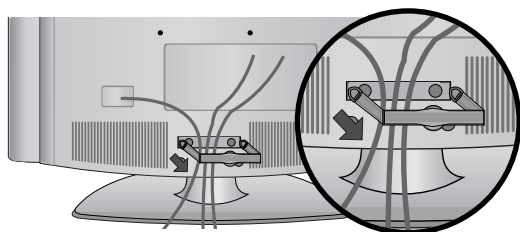

! POZNÁMKA

- Pri premiestňovaní výrobku ho nedržte za **VEDENIE KÁBLA**.
- Ak by výrobok spadol, mohli by ste sa zraniť alebo výrobok by sa mohol zničiť

UMIESTNENIE OBRAZOVKY (len pre 19/22LG30**, 19/22LS4D*)

- Nákres sa môže mierne líšiť od vášho televízora.
- Nastavte panel do rôznych polôh na dosiahnutie maximálneho pohodlia.

• Rozsah naklonenia

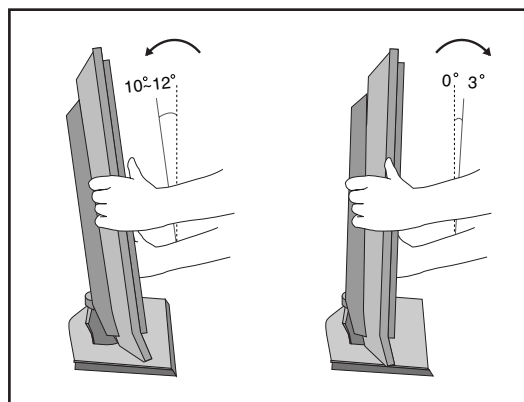

UMIESTNENIE (len pre 19/22LG30**, 19/22LS4D*)

Neumiestňujte televízor na miesto, kde na obrazovku priamo dopadá jasné svetlo alebo slnečné lúče. Zabráňte tomu, aby bol televízor vystavený zbytočným vibráciám, vlhkosti, prachu alebo teplu. Zabezpečte tiež, aby bol televízor umiestnený na mieste s voľným prúdením vzduchu. Neprikrývajte ventilačné otvory na zadnom kryte.

Ak chcete namontovať televízor na stenu, pripevnite na zadnú stranu televízora montážne rozhranie VESA (voliteľné časti).

Ak televízor montujete na montážnu konzolu na stenu (voliteľné súčasti), pripevnite ho pevne, aby nespadol.

BEZPEČNOSTNÝ SYSTÉM KENSINGTON

(len pre 19/22LG30**, 19/22LS4D*)

Tento televízor má na zadnom paneli konektor bezpečnostného systému od spoločnosti Kensington. Podľa uvedeného obrázka zapojte kábel bezpečnostného systému od spoločnosti Kensington.

Podrobné informácie o inštalácii a používaní bezpečnostného systému od spoločnosti Kensington nájdete v používateľskej príručke dodávanej s bezpečnostným systémom od spoločnosti Kensington.

Ďalšie informácie nájdete na lokalite <http://www.kensington.com>, webovej domovskej stránke spoločnosti Kensington. Spoločnosť Kensington predáva bezpečnostné systémy k drahým elektronickým zariadeniam, napríklad prenosným počítačom a LCD projektorom.

Poznámka.

- Bezpečnostný systém od spoločnosti Kensington je voliteľným doplnkom.

Poznámka.

- Ak je televízor na dotyk studený, pri zapnutí sa môže vyskytnúť drobné „blikanie“.
Je to bežné a televízor je úplne v poriadku.
- Na obrazovke sa na niekoľko minút objavujú bodky vo forme malých červených, zelených alebo modrých škvŕn, signalizujúce poruchu.
Nijako však neovplyvňujú na výkon monitora.
- Nedotýkajte sa obrazovky LCD ani po nej neprechádzajte prstom (prstami).
Na obrazovke sa môžu následne objaviť dočasné skreslené efekty.

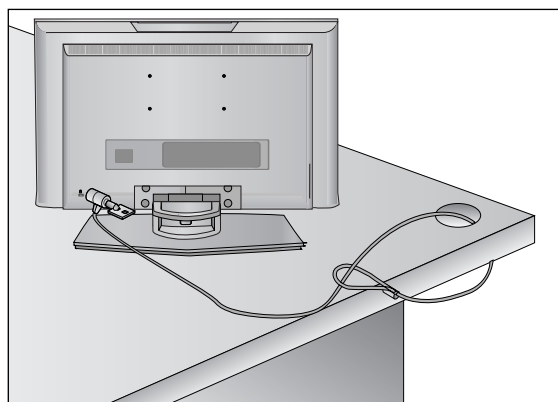

- Televízor sa môže inštalovať rôznymi spôsobmi, ako napr. na stenu, na pracovný stôl, atď.
- Televízor je riešený pre vodorovnú montáž.

UZEMNENIE

Zabezpečte spojenie s uzemňovacím drôtom, aby sa predišlo možnému elektrickému šoku. Ak uzemňovacie metódy nie sú možné, požiadajte kvalifikovaného elektrikára, aby nainštaloval samostatný vypínač obvodu. Nepokúšajte sa uzemniť prístroj spojením s telefónnymi drôtnami, bleskozvodmi alebo plynovým potrubím.

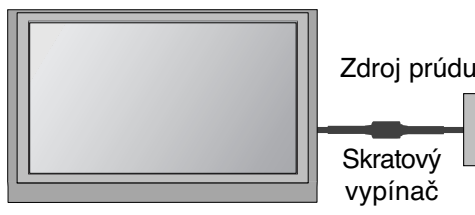

PRÍPEVNENIE PODSTAVCA

Kvôli dostatočnému vetraniu nechajte na každej strane medzeru od steny približne 10 cm.

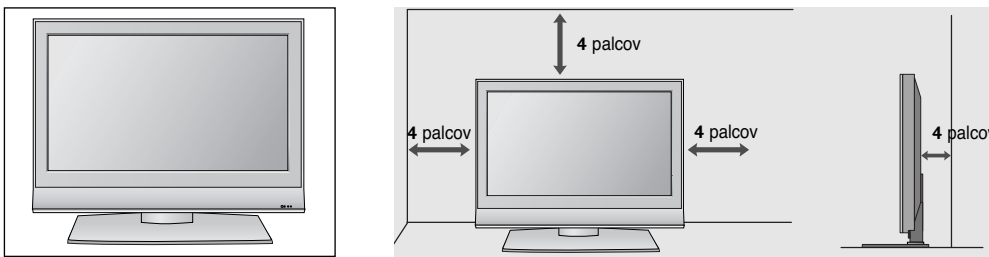

MONTÁŽ NA STENU: HORIZONTÁLNE UCHYTENIE

Kvôli dostatočnému vetraniu nechajte na každej strane medzeru od steny približne 10 cm. Pri upevňovaní televízora na stenu vám odporúčame použiť montážnu konzolu na stenu značky LG.

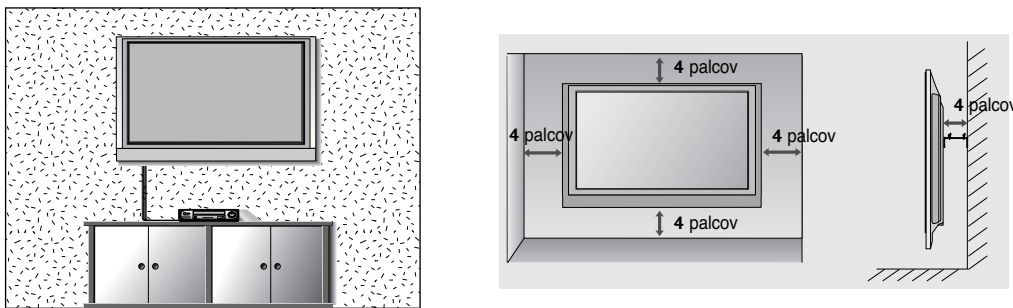

BEZ POUŽITIA STOJANA NA STÔL

(okrem možnosti 19/22LS4D*)

- Nákres sa môže mierne líšiť od vášho televízor.

Pri montáži stojana na stenu použite ochranný kryt ako pri montáži stojana na stôl.

Zasúvajte OCHRANNÝ KRYT do televízora, kým nebudete počuť kliknutie.

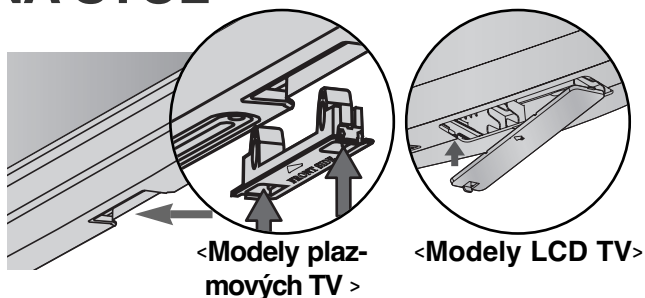

PRÍPRAVA

- Nikdy nepripájajte káble napájania skôr, ako pripojíte v šetky externé zariadenia. Predídete tak ich poškoden

PRIPOJENIE ANTÉNY

- Nastavením smeru antény dosiahnete optimálnu kvalitu obrazu.
- Kábel na pripojenie antény a konvertor nie sú súčasťou dodávky

PRÍPRAVA

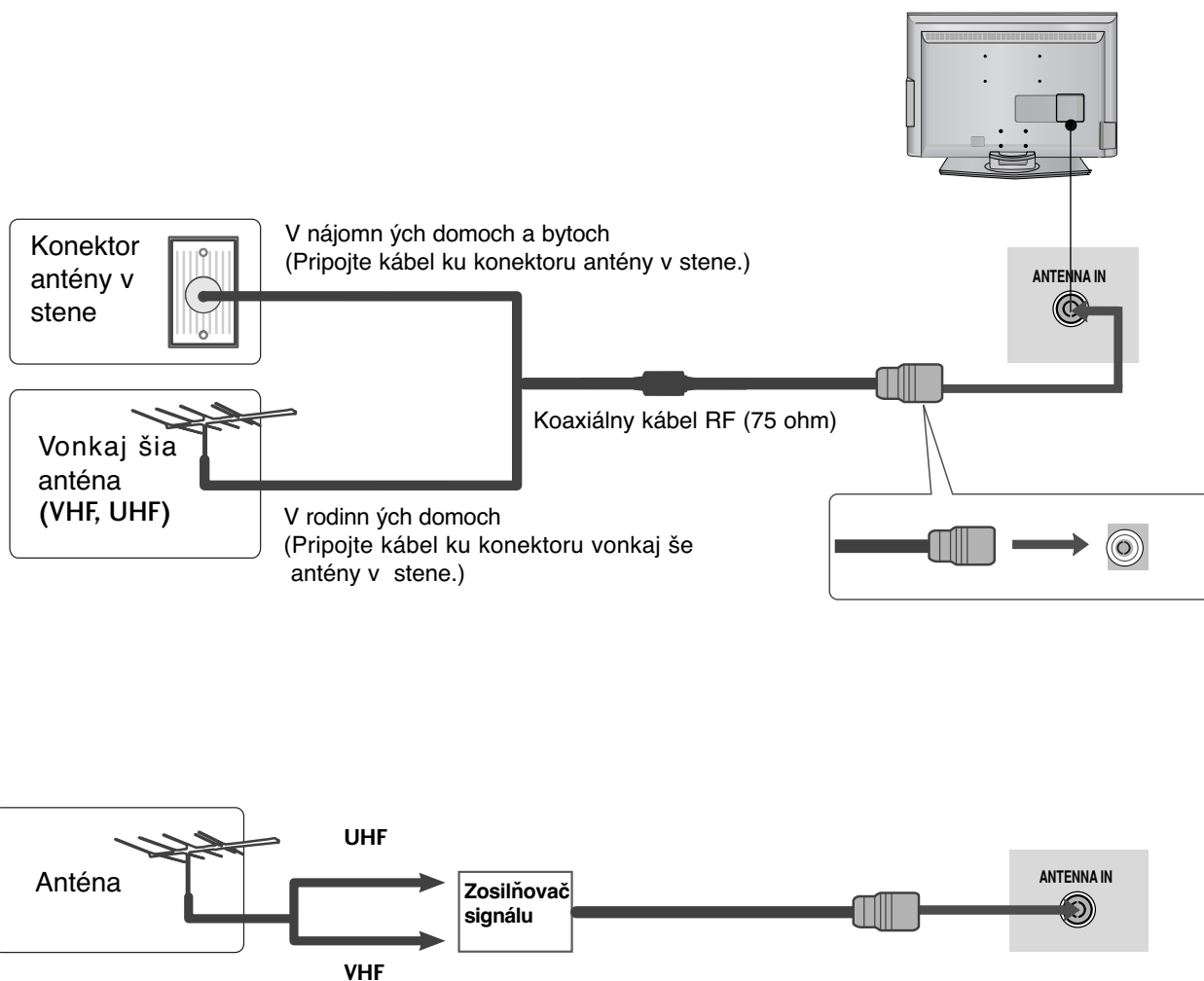

- V oblastiach so slabým signálom získate kvalitnejší obraz, keď k anténe pripojíte zosilňovač signálu. Pozri obrázok napravo.
- Ak treba rozdeliť signál pre dva televízory, na pripojenie použite rozdeľovač signálu.

NASTAVENIE EXTERNÝCH ZARIADENÍ

- Nikdy nepripájajte káble napájania skôr, ako pripojíte v šetky externé zariadenia. Predídete tak ich poškodení
- Táto časť týkajúca sa NASTAVENIA EXTERNÝCH ZARIADENÍ využíva pre modely 22LS4D* predovšetkým schému.

NASTAVENIE PRIJÍMAČA HD

- Tento televízor môže prijímať digitálne rádiovýfrekvenčné alebo káblové signály bez externého digitálneho káblového prijímača. Ak však prijímate digitálny signál z digitálneho káblového prijímača alebo iného externého digitálneho zariadenia, pozrite si nižšie uvedený obrázok.

Pripojenie pomocou komponentového kábla

- 1 Pripojte videov ýstupy (Y, PB, PR) prehrávača DVD ku konektorom **COMPONENT IN VIDEO** televízora. Pripojte konektory pod ľa farby.
- 2 Spojte audiov ýstupy prehrávača DVD so vstupmi **COMPONENT IN AUDIO** na televízore.
- 3 Zapnite set-top box (digitálny káblov ýprijímač). (Postupujte pod ľa používate ľskej príručky k digitálnemu káblovému prijímaču.)
- 4 Tlačidlom **INPUT** na diaľkovom ovládaní vyberte vstupn ý zdroj **Component**.

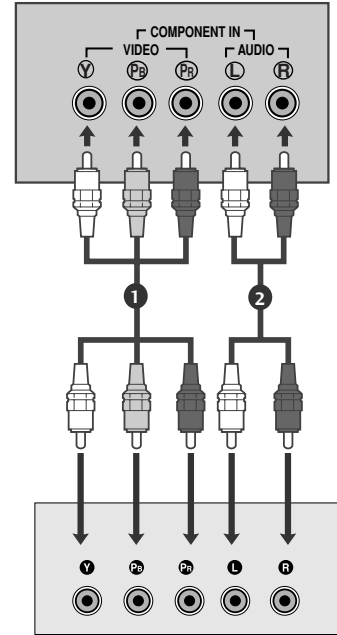

Signál	Komponent	HDMI
480i/576i	Áno	Nie
480p/576p	Áno	Áno
720p/1080i	Áno	Áno
1080p	Áno (50/60Hz)	Áno

Pripojenie pomocou kábla HDMI

- 1 Spojte v ýstup HDMI digitálneho káblového prijímača s konektorom **HDMI/DVI IN**, **HDMI/DVI IN 1**, **HDMI IN 2** alebo **HDMI IN 3** na televízore.
- 2 Zapnite set-top box (digitálny káblov ýprijímač). Postupujte pod ľa používate ľskej príručky k digitálnemu káblovému prijímaču.)
- 3 Zvoľte vstupn ý zdroj HDMI/DVI, HDMI1, HDMI2 alebo HDMI3 použitím tlačidla **INPUT** na diaľkovom ovládači.

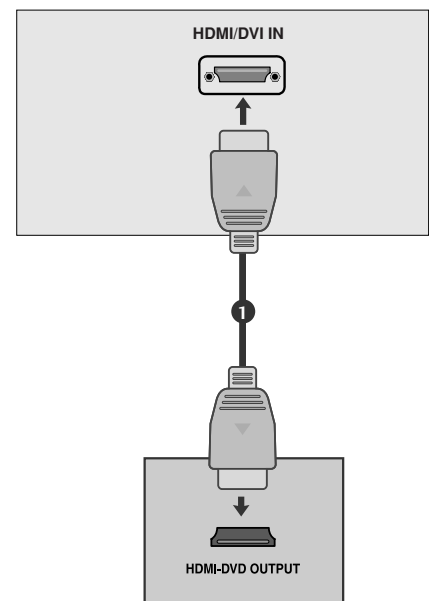

NASTAVENIE EXTERNÝCH ZARIADENÍ

Pripojenie pomocou kábla na prepojenie HDMI a DVI

- 1 Spojte výstup HDMI digitálneho káblového prijímača s konektorom **HDMI/DVI IN**, **HDMI/DVI IN 1 (DVI)** alebo **HDMI/DVI IN 1** na televízore.
- 2 Spojte audio výstupy káblového prijímača s konektorom **AUDIO IN (RGB/DVI)** na televízore.
- 3 Zapnite set-top box (digitálny káblový prijímač). (Postupujte podľa používateľskej príručky k digitálnemu káblovému prijímaču.)
- 4 Zvoľte vstupný zdroj **HDMI/DVI** alebo **HDMI 1** použitím tlačidla **INPUT** na diaľkovom ovládači.

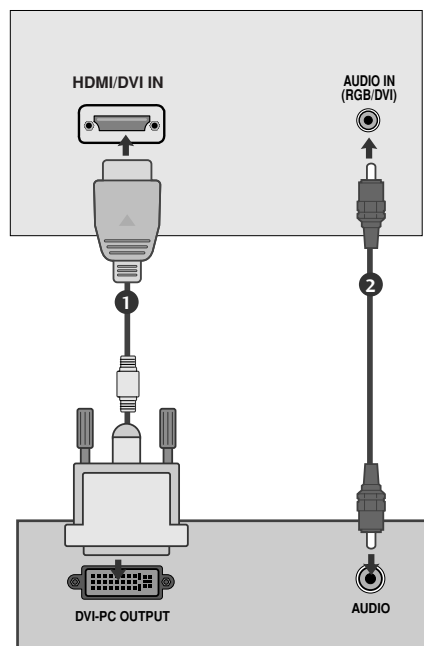

NASTAVENIE DIGITÁLNEHO VÝSTUPNÉHO AUDIOKONEKTORA (okrem možnosti 19/22LS4D*)

- Televízny zvuk odosielajte do externých audiozariadení pomocou digitálneho výstupného (optického) audiokonektora.

- 1 Jeden koniec optického kábla zapojte do digitálneho výstupného (optického) audiokonektora na televízore.
- 2 Druhý koniec optického kábla zapojte do digitálneho vstupného (optického) audiokonektora na audiozariadení.
- 3 V ponuke **AUDIO** vyberte možnosť „TV Speaker option – Off“ (Reproduktor televízora – vypnutý) (►str.80). Informácie o používaní nájdete v používateľskej príručke k externému audiozariadeniu.

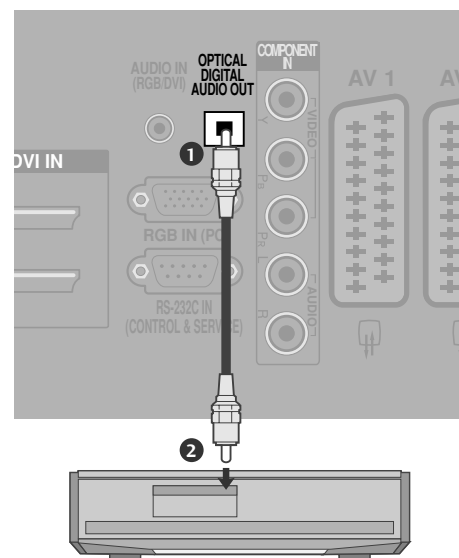

! UPOZORNENIE

- Nepozerajte sa do optického výstupného portu. Laserový lúč vám môže poškodiť zrak

NASTAVENIE PREHRÁVAČA DVD

Pripojenie pomocou komponentového kábla

- 1 Pripojte videov ýstupy (Y, PB, PR) prehrávača DVD ku konektorom **COMPONENT IN VIDEO** televízora.
- 2 Spojte audiov ýstupy prehrávača DVD so vstupmi **COMPONENT IN AUDIO** na televízore.
- 3 Zapnite prehrávač DVD a vložte disk DVD.
- 4 Tlačidlom **INPUT** na diaľkovom ovládaní vyberte vstupný zdroj **Component**.
- 5 Postupujte podľa používateľskej príručky k prehrávaču DVD.

Vstupné komponentové konektory

Lepšiu kvalitu obrazu docielite pripojením prehrávača DVD ku vstupným komponentovým konektorom. Pozri nižšie.

Komponentové konektory televízora	Y	P _B	P _R
Výstupné videoporty na prehrávači DVD	Y	P _B	P _R
	Y	B-Y	R-Y
	Y	C _b	C _r
	Y	P _b	P _r

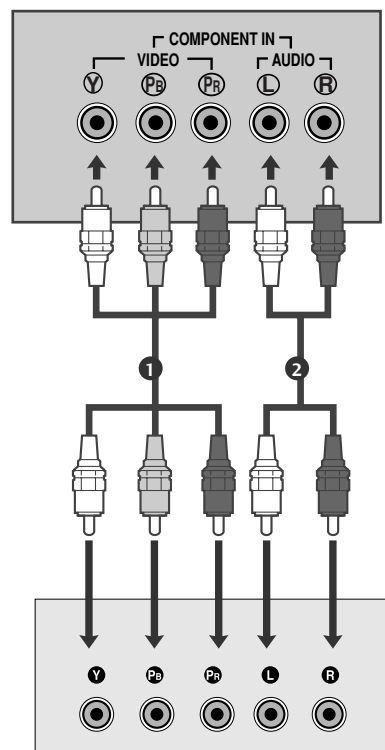

Pripojenie pomocou kábla scart

- 1 Spojte konektor scart na VCR s konektorom scart **AV1** na televízore. Použite tienenu ýkábel scart.
- 2 Zapnite prehrávač DVD a vložte disk DVD.
- 3 Tlačidlom **INPUT** na diaľkovom ovládaní vyberte vstupný zdroj **AV1**. Ak je kábel pripojený ku konektoru scart **AV2** vyberte vstupný zdroj **AV2**.
- 4 Postupujte podľa používateľskej príručky k prehrávaču DVD.

! POZNÁMKA

► Ak chcete použiť kábel EURO Scart, musíte použiť EURO Scart kábel s tienením signálu.

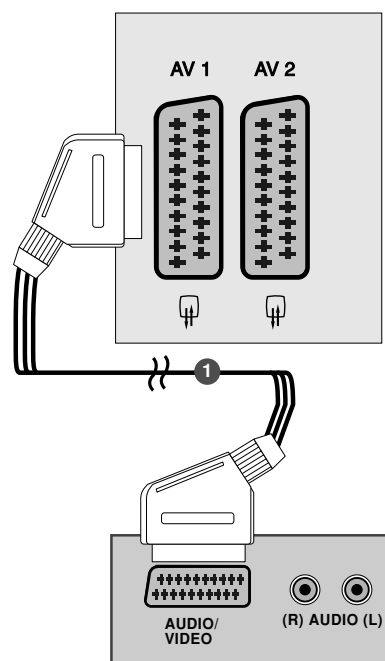

NASTAVENIE EXTERNÝCH ZARIADENÍ

Pripojovanie pomocou kábla S-Video (okrem možnosti 19/22LS4D*, 42/50PG10**)

- 1 Spojte výstup S-VIDEO prístroja DVD so vstupom **S-VIDEO** na televízore.
- 2 Spojte audio výstupy DVD so vstupnými konektormi **AUDIO** na televízore.
- 3 Zapnite DVD prehrávač, vložte disk DVD.
- 4 Zvoľte vstupný zdroj **AV3** použitím tlačidla **INPUT** na diaľkovom ovládači.
- 5 Prevádzkové pokyny nájdete v návode DVD prehrávača.

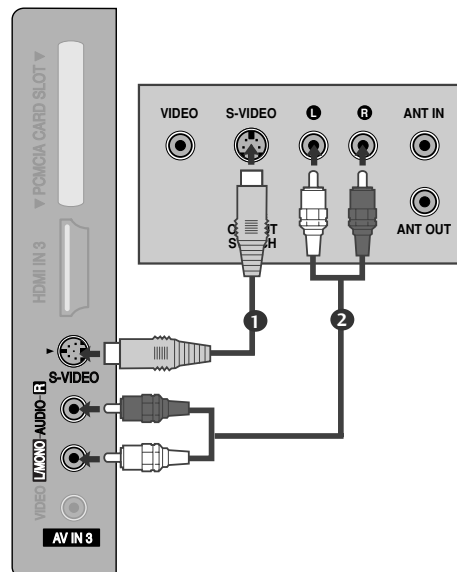

PRIPOJOVANIE POMOCOU KÁBLA HDMI

- 1 Spojte výstup HDMI prehrávača DVD s konektorom **HDMI/DVI IN**, **HDMI/DVI IN 1**, **HDMI IN 2** alebo **HDMI IN 3** na televízore.
- 2 Zvoľte vstupný zdroj **HDMI/DVI**, **HDMI1**, **HDMI2** alebo **HDMI3** použitím tlačidla **INPUT** na diaľkovom ovládači.
- 3 Prevádzkové pokyny nájdete v návode DVD prehrávača.

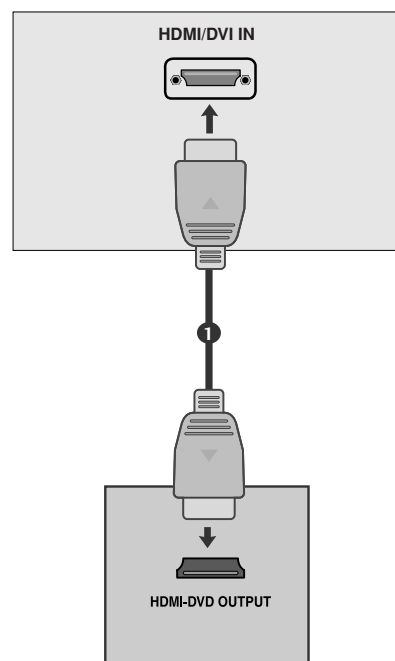

! POZNÁMKA

- ▶ TV môže prijať video i audio signál súčasne použitím kábla HDMI.
- ▶ Ak DVD nepodporuje Auto HDMI, je potrebné, aby ste vhodne nastavili výstupné rozlíšenie

NASTAVENIE VIDEOREKORDÉRA (VCR)

- Rušení obrazu (interferencií) sa vyhnete, keď medzi videorekordérom a televízorom necháte dostatočnú vzdialenosť.
- Zvyčajne je to zmrznutý statický obraz z videorekordéra. Ak sa používa formát obrazu 4:3, na okrajoch obrazovky môže zostať nehybný obraz.

Pripojenie pomocou rádiovýkvenčného kábla

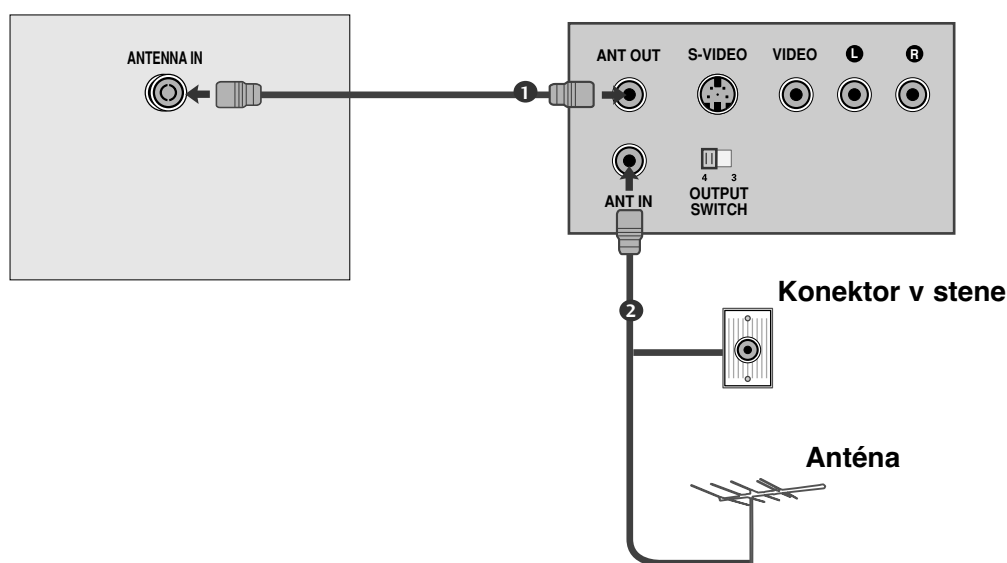

- 1 Spojte konektor **ANT OUT** na VCR s konektorom **ANTENNA IN** na televízore.
.....
- 2 Kábel antény pripojte ku konektoru **ANT IN** na VCR.
.....
- 3 Na VCR stlačte tlačidlo **PLAY** a na televízore a VCR nastavte príslušný program na poz-
eranie videa.

NASTAVENIE EXTERNÝCH ZARIADENÍ

Pripojenie pomocou kábla scart

- 1 Spojte konektor scart na VCR s konektorom scart **AV1** na televízore. Použite ten istý kábel scart.
- 2 Do VCR vložte videokazetu a stlačte tlačidlo **PLAY**. (Postupujte podľa používateľskej príručky k VCR.)
- 3 Tlačidlom **INPUT** na diaľkovom ovládaní vyberte vstupný zdroj **AV1**.
- 4 Ak je kábel pripojený ku konektoru scart **AV2** vyberte vstupný zdroj **AV2**.

! POZNÁMKA

- ▶ Ak chcete použiť kábel EURO Scart, musíte použiť EURO Scart kábel s tienením signálu.

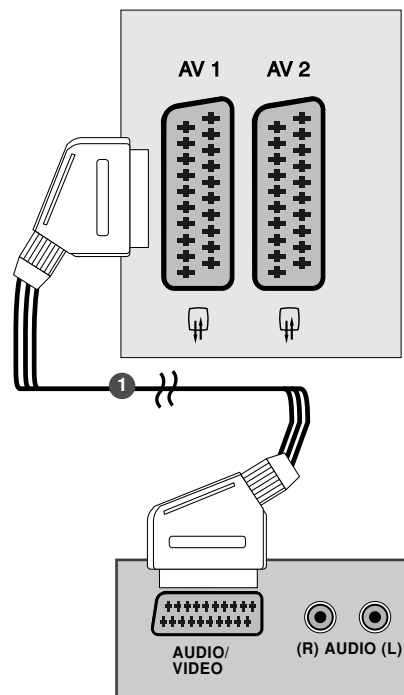

Pripojenie pomocou kábla RCA (okrem možnosti 19/22LS4D*, 42/50PG10**)

- 1 Spojte konektory **AUDIO/VIDEO** na televízore s VCR. Pripojte konektory podľa farby. (Video = žltá, Audio Left (vľavo) = biela a Audio Right (vpravo) = červená)
- 2 Do VCR vložte videokazetu a stlačte tlačidlo **PLAY**. (Postupujte podľa používateľskej príručky k VCR.)
- 3 Tlačidlom **INPUT** na diaľkovom ovládaní vyberte vstupný zdroj **AV3**.

! POZNÁMKA

- ▶ Ak máte mono videorekordér, spojte audiokábel z VCR s konektorom **AUDIO L/MONO** na televízore.

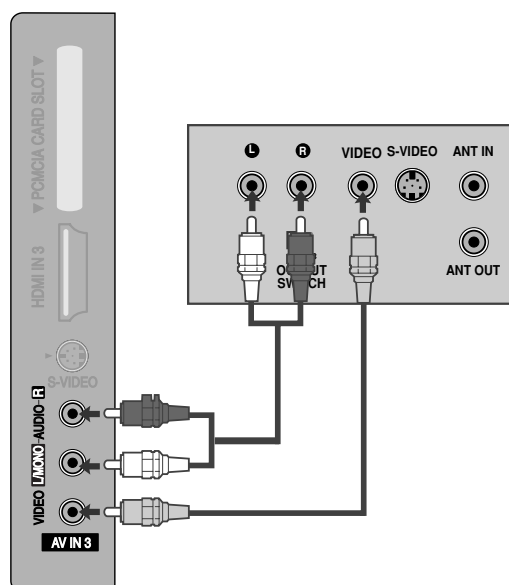

Pripojenie pomocou kábla S-Video

(okrem možnosti 19/22LS4D*, 42/50PG10**)

- 1 Spojte výstup S-VIDEO na VCR so vstupom S-VIDEO na televízore. V porovnaní s pripojením bežného VCR pomocou videovstupu sa zlepšila kvalita obrazu.
- 2 Spojte konektory **AUDIO** na televízore s VCR.
- 3 Do VCR vložte videokazetu a stlačte tlačidlo **PLAY**. (Postupujte podľa používateľskej príručky k VCR.)
- 4 Tlačidlom **INPUT** na diaľkovom ovládaní vyberte vstupný zdroj AV3.

! POZNÁMKA

- ▶ Ak sú obidva konektory S-VIDEO i VIDEO zapojené na S-VHS VCR súčasne, potom je možné prijímať iba S-VIDEO.

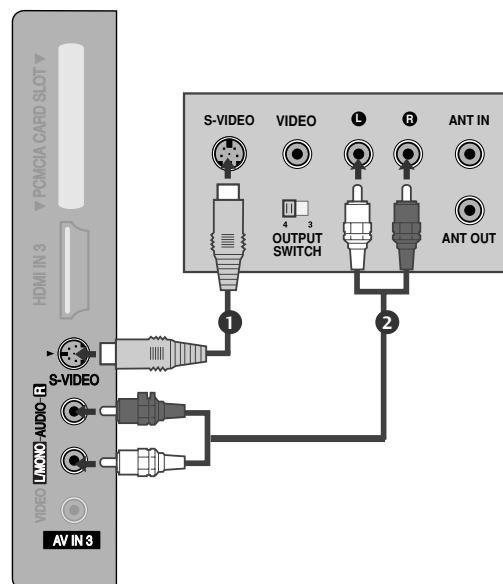

NASTAVENIE ĎALŠÍCH ZDROJOV AV

(okrem možnosti 19/22LS4D*, 42/50PG10**)

- 1 Spojte konektory **AUDIO/VIDEO** na televízore s VCR. Pripojte konektory podľa farby. (Video = žltá, Audio Left (vľavo) = biela a Audio Right (vpravo) = červená)
- 2 Tlačidlom **INPUT** na diaľkovom ovládaní vyberte vstupný zdroj AV3.
- 3 Začnite pracovať s príslušným externým zariadením. Postupujte podľa používateľskej príručky k externému zariadeniu.

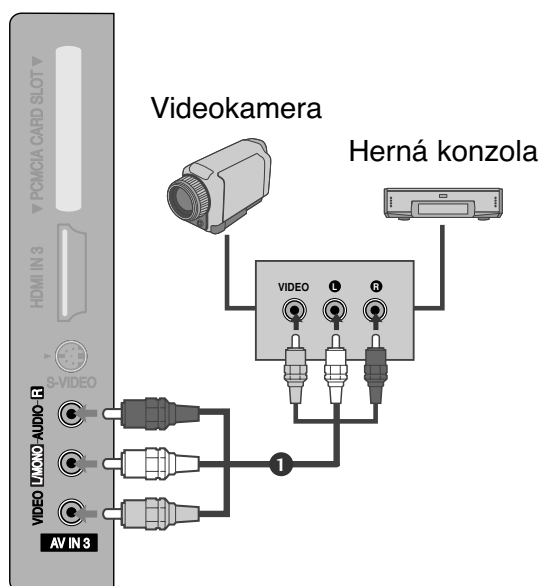

NASTAVENIE EXTERNÝCH ZARIADENÍ

VLOŽENIE MODULU CI

- Prezeranie zakódovaných (platených) služieb v digitálnom televíznom režime.
- Táto funkcia nie je dostupná pre všetk model

- 1 Podľa uvedeného obrázka vložte modul CI do OTVORU NA KARTU PCMCIA (Personal Computer Memory Card International Association).

Ďalšie informácie nájdete na str.54.

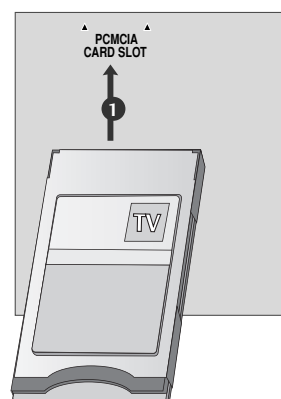

NASTAVENIE PC

Tento TV poskytuje funkčnú schopnosť bez nastavovania, to znamená, že PC sa automaticky prispôbí nastaveniu TV.

PRIPOJOVANIE POMOCOU 15-KOLÍKOVÉHO KÁBLA D-SUB

- 1 Spojte výstup RGB prístroja PC so vstupom RGB (PC) na televízore.
- 2 Spojte audio výstupy PC so vstupnými konektormi AUDIO IN (RGB/DVI) na televízore.
- 3 Zapnite PC.
- 4 Zvoľte vstupný zdroj RGB použitím tlačidla INPUT na diaľkovom ovládači.

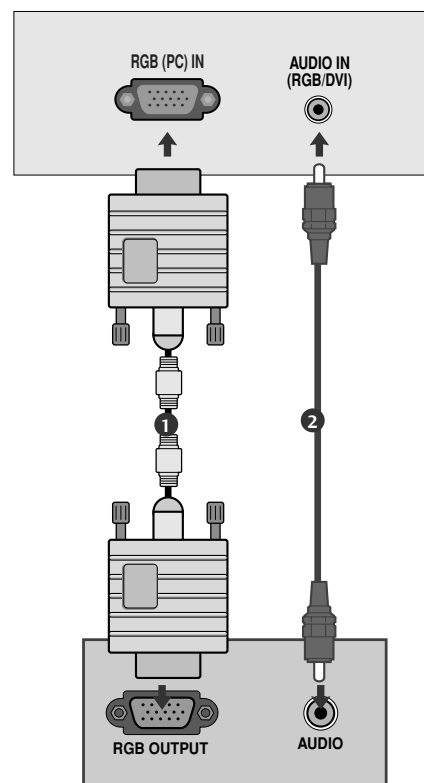

Pripojenie pomocou kábla na prepomenie HDMI a DVI

- 1 Zapojte výstup **DVI** počítača do konektora **HDMI/DVI IN**, **HDMI/DVI IN 1 (DVI)** alebo **HDMI/DVI IN 1** na televízore.
- 2 Spojte audio výstupy PC so vstupnými konektormi **AUDIO IN (RGB/DVI)** na televízore.
- 3 Zapnite PC.
- 4 Zvoľte vstupný zdroj **HDMI/DVI** alebo **HDMI 1** použitím tlačidla **INPUT** na diaľkovom ovládači.

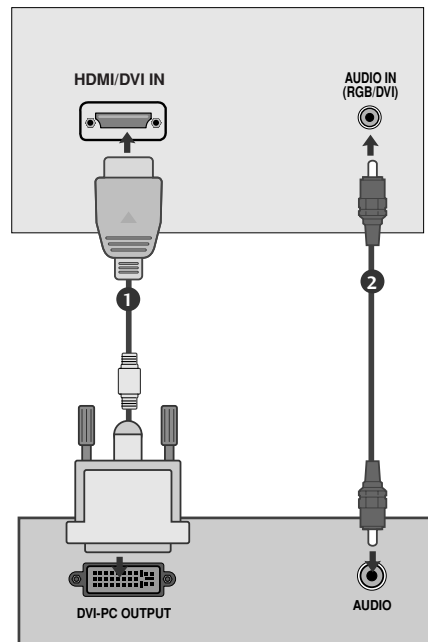

! POZNÁMKA

- ▶ Aby ste mohli vychutnávať jasný obraz a zvuk, pripojte PC k televízoru.
- ▶ Vyhnite sa fixnému obrazu na obrazovke televízora počas dlhého časového obdobia. Fixný obraz sa môže stať trvale vtlačeným na obrazovku; len čo je to možné, používajte šetrič obrazovky.
- ▶ Spojte PC s portom RGB(PC) alebo HDMI IN (alebo HDMI/DVI IN) na televízore; príslušne zmeňte výstupné rozlíšenie na PC.
- ▶ Pri niektorých rozlíšeníach, zvislom monoskope, kontraste alebo jase sa môže v režime PC vyskytnúť šum. Potom zmeňte PC režim na iné rozlíšenie alebo zmeňte obnovovací kmitočet na iný kmitočet, prípadne nastavujte v ponukovom menu jas a kontrast, až kým nedosiahnete čistý obraz. Ak sa obnovovací kmitočet grafickej karty PC nedá zmeniť, zmeňte grafickú kartu PC alebo konzultujte problém s výrobcou grafickej karty PC.
- ▶ Synchronizačný vstup od horizontálnych a vertikálnych frekvencií je samostatný.
- ▶ Pripojte kábel z výstupného portu monitora počítača k portu RGB (PC) na televízore alebo signálový kábel z výstupného portu HDMI počítača k portu HDMI/DVI (alebo HDMI/DVI IN) na televízore.
- ▶ Spojte audio kábel z PC so vstupom AUDIO na televízore. (Audio káble nie sú súčasťou televízneho prijímača).
- ▶ Ak používate zvukovú kartu, nastavte zvuk počítača podľa potreby.
- ▶ Tento televízor využíva funkciu VESA Plug and Play. Televízor sprostredkúva počítačovému systému údaje na identifikáciu zobrazovacieho zariadenia (EDID) prostredníctvom protokolu DDC. Počítač sa pri používaní televízora nastaví automaticky.
- ▶ Protokol DDC je vopred nastavený na režim RGB (analogový výstup RGB), HDMI (digitálny výstup RGB).
- ▶ V prípade potreby zmeňte nastavenia funkcie Plug and Play.
- ▶ Ak grafická karta počítača nepodporuje súčasne analogový a digitálny výstup RGB, počítač na obrazovke televízora zobrazíte pripojením kábla iba do jedného portu – RGB alebo HDMI IN (alebo HDMI/DVI IN).
- ▶ Ak grafická karta počítača podporuje súčasne analogový aj digitálny výstup RGB, nastavte televízor na výstup RGB alebo HDMI (druhý režim televízor automaticky priradí funkcii Plug and Play).
- ▶ Ak do kábla DVI zapojíte konektor HDMI, režim DOS nemusí fungovať (závisí to od grafickej karty)
- ▶ Ak použijete príliš dlhý kábel RGB-PC, môže sa na obrazovke vyskytnúť šum. Odporúčame použiť kábel kratší ako 5m. Poskytuje najlepšiu kvalitu obrazu.

NASTAVENIE EXTERNÝCH ZARIADENÍ

Podporovaná rozlišovacia schopnosť (len pre 19/22LS4D*)

režim RGB[PC], HDMI[PC]

Rozlí šen	Horizontálna frekvencia (kHz)	Vertikálna frekvencia (Hz)
720x400	31,468	70,08
640x480	31,469	59,94
	37,684	75,00
800x600	37,879	60,31
	46,875	75,00
832x624	49,725	74,55
	48,363	60,00
1024x768	56,470	70,00
	60,123	75,029
	47,78	59,87
1280x768	47,72	59,8
1366x768	47,56	59,6
1280x1024	63,595	60,0
1440x900	55,5	59,90
1400x1050	64,744	59,948
1680x1050	65,16	59,94

● len pre 19LS4D*

● len pre 22LS4D*

režim HDMI[DTV]

Rozlí šen	Horizontálna frekvencia (kHz)	Vertikálna frekvencia (Hz)
720x480	31,469	59,94
	31,5	60
720x576	31,25	50
	37,500	50
1280x720	44,96	59,94
	45	60
	33,72	59,94
1920x1080	33,75	60
	28,125	50,00
	26,97	23,97
	27	24
	33,716	29,976
	33,75	30,00
	56,250	50
	67,43	59,94
	67,5	60

Podporovaná rozlišovacia schopnosť

(len pre 19/22/26/32/37/42LG30**, 32/37/42/47/52LG50**)

režim RGB[PC], HDMI[PC]

Rozlíšenie	Horizontálna frekvencia (kHz)	Vertikálna frekvencia (Hz)
720x400	31,468	70,08
640x480	31,469	59,94
	37,84	75,00
800x600	37,879	60,31
	46,875	75,00
832x624	49,725	74,55
1024x768	48,363	60,00
	56,470	70,00
	60,123	75,029
1280x768	47,78	59,87
1360x768	47,72	59,8
1366x768	47,56	59,6
1440x900	55,5	59,90
1400x1050	64,744	59,948
1680x1050	65,16	59,94
1280x1024	63,595	60,0
1920x1080	66,647	59,988

● len pre 19LG30**

● len pre 22LG30**

● len pre 19LG30**, 37/42/47/52LG50**

● len pre 37/42/47/52LG50**

režim HDMI[DTV]

Rozlíšenie	Horizontálna frekvencia (kHz)	Vertikálna frekvencia (Hz)
720x480	31,469 / 31,5	59,94 / 60
720x576	31,25	50
1280x720	37,500	50
	44,96 / 45	59,94 / 60
	33,72 / 33,75	59,94 / 60
	28,125	50,00
1920x1080	26,97 / 27	23,97 / 24
	33,716 / 33,75	26,976 / 30,00
	56,250	50
	67,43 / 67,5	59,94 / 60

Podporovaná rozlišovacia schopnosť (len pre 42/50PG10**, 42/50PG30**)

režim RGB[PC], HDMI[PC]

Rozlíšenie	Horizontálna frekvencia (kHz)	Vertikálna frekvencia (Hz)
720x400	31,468	70,08
640x480	31,469	59,94
800x600	37,879	60,31
1024x768	48,363	60,00
1280x768	47,78	59,87
1360x768	47,72	59,80
1920x1080	66,587	59,934
	66,647	59,988

● Len v režime HDMI[PC]

režim HDMI[DTV]

Rozlíšenie	Horizontálna frekvencia (kHz)	Vertikálna frekvencia (Hz)
640x480	31,469	59,94
	31,469	60,00
720x480	31,47	59,94
	31,50	60,00
720x576	31,25	50,00
1280x720	37,50	50,00
	44,96	59,94
	45,00	60,00
1920x1080	28,125	50,00
	33,72	59,94
	33,75	60,00
	27,000	24,00
	33,75	30
	56,25	50,00
	67,433	59,94
	67,50	60



NASTAVENIE EXTERNÝCH ZARIADENÍ

Nastavenie obrazovky v režime PC

Obnovenie predvolených nastavení obrazovky

Táto funkcia funguje v nasledujúcom režime: RGB[PC].

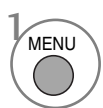

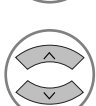
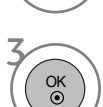
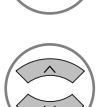
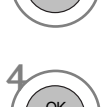
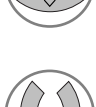
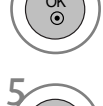
-   Vyberte možnosť **PICTURE** (OBRAZ).
-   Vyberte možnosť **SCREEN** (OBRAZOVKA).
-   Vyberte možnosť **Reset** (Obnovenie).
-   Vyberte možnosť **Yes**.
-  Aktivujte funkciu **Reset** (Obnovenie).

- Stlačením tlačidla **MENU** (PONUKA) alebo **EXIT** sa vrátite do režimu normálneho sledovania televízie.
- Stlačením tlačidla **BACK** alebo **RETURN** (NÁVRAT) sa presuniete na predchádzajúcu obrazovku ponuky.

Nastavenie položiek Position (Poloha obrazovky), Size (Veľkosť) a Phase (Fáza)

Ak po automatickom nastavení obraz nie je čistý a ak sa postavy stále chvejú, nastavte fázu obrazu ručne.

Táto funkcia funguje v nasledujúcom režime: RGB[PC].

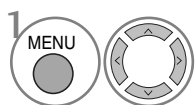

Vyberte možnosť **PICTURE** (OBRAZ).

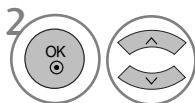

Vyberte možnosť **SCREEN** (OBRAZOVKA).

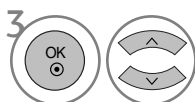

Vyberte možnosť **Position** (Poloha), **Size** (Veľkosť) alebo **Phase** (Fáza)

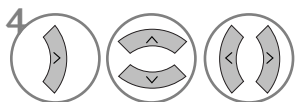

Vykonajte potrebné úpravy nastavení.

- Stlačením tlačidla **MENU** (PONUKA) alebo **EXIT** sa vrátite do režimu normálneho sledovania televízie.
- Stlačením tlačidla **BACK** alebo **RETURN** (NÁVRAT) sa presuniete na predchádzajúcu obrazovku ponuky.

NASTAVENIE EXTERNÝCH ZARIADENÍ

Výber rozlíšenia

Ak chcete sledovať normálny obraz, rozlíšenie režimu RGB prispôbte výberu režimu PC.

Táto funkcia funguje v nasledujúcom režime: RGB[PC].

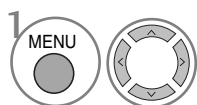
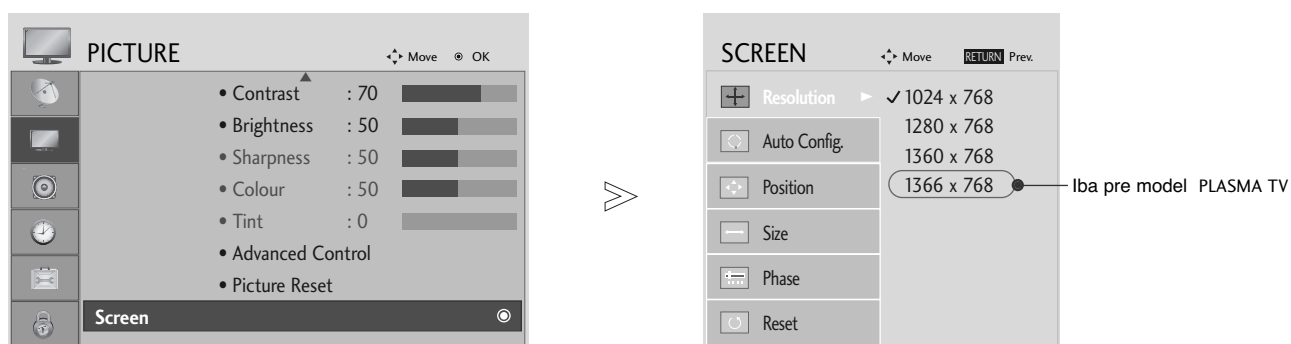

Vyberte možnosť **PICTURE** (OBRAZ).

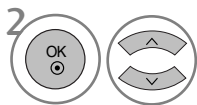

Vyberte možnosť **SCREEN** (OBRAZOVKA).

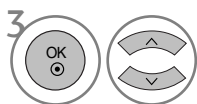

Vyberte možnosť **Resolution** (Rozlíšenie).

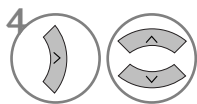

Vyberte požadované rozlíšenie.

- Stlačením tlačidla **MENU** (PONUKA) sa vrátite do režimu normálneho sledovania televízie.
- Stlačením tlačidla **RETURN** (NÁVRAT) sa presuniete na predchádzajúcu obrazovku ponuky.

Automatické nastavenie (iba v režime RGB [PC])









Automaticky nastaví polohu obrazu a minimalizuje trasenie obrazu.

Ak nie je obraz ani po nastavení dobrý, televízor funguje správne, ale je potrebné ďalšie nastavenie.

Automatická konfigurácia

Táto funkcia slúži na automatické nastavovanie polohy obrazu, hodín a sfázovania. Zobrazený obraz bude niekoľko sekúnd nestabilný, zatiaľ čo prebieha automatická konfigurácia.



- 1   Vyberte možnosť **PICTURE** (OBRAZ).
- 2   Vyberte možnosť **SCREEN** (OBRAZOVKA).
- 3   Vyberte možnosť **Auto config.** (Automatická konfigurácia).
- 4   Vyberte možnosť **Yes**.
- 5  Aktivujte funkciu **Auto config.** (Automatická konfigurácia).

- Ak poloha obrazu nie je ešte správna, vyskúšajte automatické nastavenie znova
- Ak je v režime RGB (PC) po automatickom nastavení opäť potrebné nastaviť obraz, môžete nastaviť možnosť **Position** (Poloha), **Size** (Veľkosť) alebo **Phase** (Fáza).

- Stlačením tlačidla **MENU** (PONUKA) sa vrátite do režimu normálneho sledovania televízie.
- Stlačením tlačidla **RETURN** (NÁVRAT) sa presuniete na predchádzajúcu obrazovku ponuky.

SLEDOVANIE TELEVÍZIE/OVLÁDANIE PROGRAMOV

Funkcie tlačidiel diaľkového ovládania (Len pre 19/22LS4D*)

Ko uporabljate daljinski upravljalnik, ga namerite v senzor za daljinski upravljalnik na televizorju.

SLEDOVANIE TELEVÍZIE/OVLÁDANIE PROGRAMOV

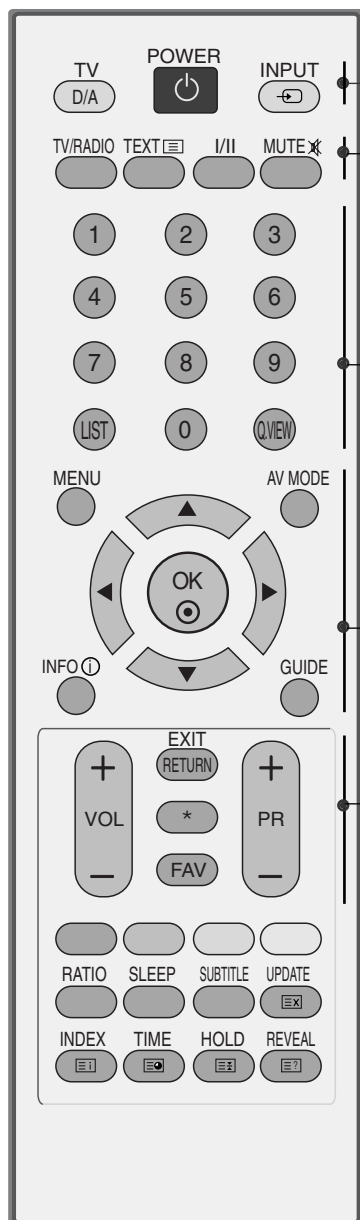

- POWER** Zapnutie a vypnutie televízora do pohotovostného režimu.

D/A INPUT (DIGITÁLNY/ANALÓG OVÝ VSTUP) Vyberie digitálny alebo analógový režim. Zapne televízor z pohotovostného režimu.

INPUT Režim externého vstupu sa mení v pravidelnom intervale. Zapnutie a vypnutie televízora do pohotovostného režimu.
- TV/RADIO** (TELEVÍZOR/RÁDIO) V digitálnom režime vyberie možnosť Radio (Rádio) alebo TV (Televízor).

I/II Nastavenie v ýstupu zvuku.

MUTE Vypnutie alebo zapnutie zvuku.
- 0~9 number button** Výber programu. Výber očíslovanej položky z ponuky .

LIST zobrazuje tabu ľku programov.

Q.VIEW Návrat k predošlému programu.
- MENU** Otvorenie ponuky.

AV MODE (REŽIM AV) Pomáha pri výbere a nastavení obrazu a zvuku pri pripájaní zariadení AV.

INFO ① Zobrazuje informácie aktuálnej obrazovky.

GUIDE (SPRIEVODCA) Zobrazuje prehľad programov.

PALCOVÝ OVLÁDAC (hore/dole/vľavo/vpravo) Umožňuje navigáciu v ponukách obrazovky a úpravu nastavení podľa vašej voľby.

OK Potvrdenie v ýberu alebo zobrazenie súčasného režimu.
- VOLUME UP /DOWN** Nastavenie hlasitosti.

RETURN(EXIT) (NÁVRAT/UJČO NCIT) Umožňuje používateľovi vrátiť sa o krok späť v interaktívnej aplikácii, sprievodcovi EPG alebo inej interaktívnej funkcii.

* Žiadna funkcia

FAV Zobrazenie vybratého obľúbeného programu.

Programme UP/DOWN Výber programu.

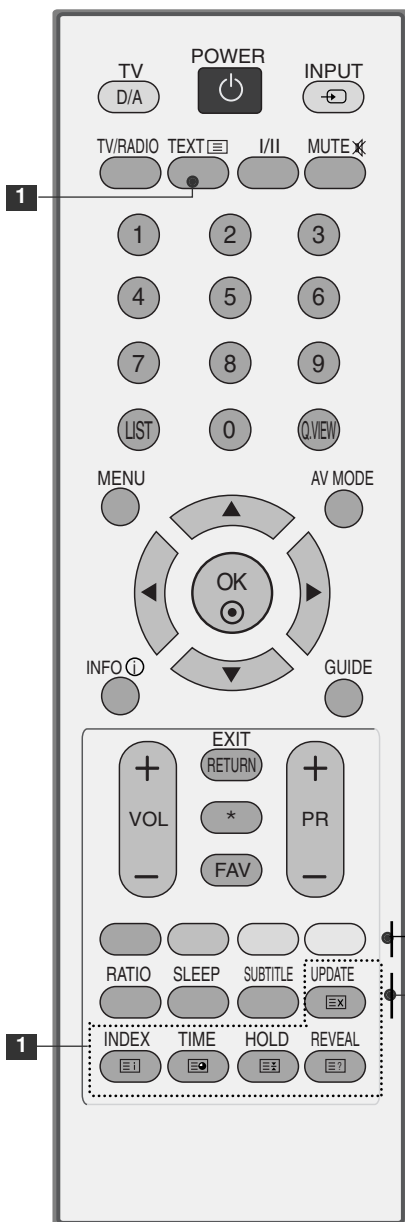

1 Tlačidlá Tlačidlá sa používajú na zobrazenie teletextu.
TELETEXTU Ďalšie informácie nájdete v časti Teletext.

Coloured Tlačidlá sa používajú na ovládanie teletextu (iba buttons modely s **TELETEXTOM**) alebo na Úpravu programu.

RATIO(FORMÁT) Nastavenie požadovaného formátu obrazu.

SLEEP Nastavenie časovača vypínania.

SUBTITLE V digitálnom režime zobrazí preferované titulky.
(TITULKY)

Vloženie batérií

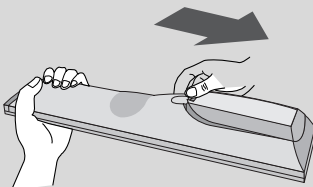

- Na zadnej strane otvorte kryt priehradky na batérie.
- Vložte dve 1,5 V batérie typu AAA a správne nasmerujte póly (+ na +, -na -). Nekombinujte staré alebo použité batérie s novými.
- Zatvorte kryt.

SLEDOVANIE TELEVÍZIE/OVLÁDANIE PROGRAMOV

(len pre 42/50PG10**)

SLEDOVANIE TELEVÍZIE/OVLÁDANIE PROGRAMOV

POWER Zapnutie a vypnutie televízora do pohotovostného režimu.

INPUT Režim externého vstupu sa mení v pravidelnom intervale. Zapnutie a vypnutie televízora do pohotovostného režimu.

TV/RADIO (TELEVÍZOR/RÁDIO) V digitálnom režime vyberie možnosť Radio (Rádio) alebo TV (Televízor).

GUIDE (SPRIEVODCA) Zobrazuje prehľad programov.

INFO ⓘ Zobrazuje informácie aktuálnej obrazovky.

1 Tlačidlá **TELETEXTU** Tlačidlá sa používajú na zobrazenie teletextu. Ďalšie informácie nájdete v časti Teletext.

AV MODE (REŽIM AV) Pomáha pri výbere a nastavení obrazu a zvuku pri pripájaní zariadení AV.

Tlačidlá 0~9 Výber programu.
Výber očíslovanej položky z ponuky .

LIST zobrazuje tabuľku programov.

Q.VIEW Návrat k predošlému programu.

MENU Otvorenie ponuky.
Zruší všetky obrazovky OSD a vráti sa do režimu pozerania TV z ktorejkoľvek ponuky.

Q.MENU Výber požadovaného zdroja rýchlej ponuky.

PALCOVÝ OVLÁDAC (hore/dole/vľavo/vpravo) Umožňuje navigáciu v ponukách obrazovky a úpravu nastavení podľa vašej voľby.

OK Potvrdenie v výbere alebo zobrazenie súčasného režimu.

RETURN(EXIT) (NÁVRAT/UKOŇČIŤ) Umožňuje používateľovi vrátiť sa o krok späť v interaktívnej aplikácii, sprievodcovi EPG alebo inej interaktívnej funkcii.

RATIO(FORMÁT) Nastavenie požadovaného formátu obrazu.

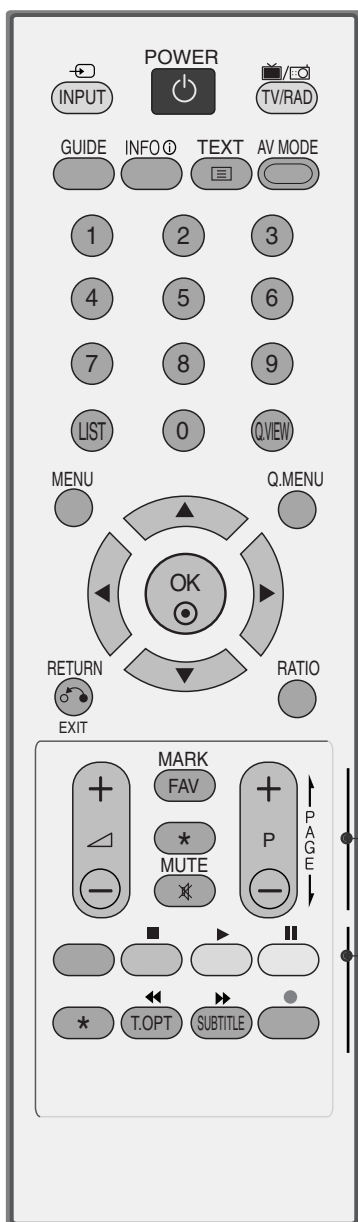

VOLUME UP /DOWN Nastavenie hlasitosti.

FAV Zobrazenie vybratého oblúbeného programu.

* Žiadna funkcia

MUTE Vypnutie alebo zapnutie zvuku.

Programme UP/DOWN Výber programu.

Coloured buttons Tlačidlá sa používajú na ovládanie teletextu (iba modely s **TELETEXTOM**) alebo na Úpravu **programu**.

SUBTITLE(TIT-ULKY) V digitálnom režime zobrazí preferované titulky.

Tlačidlá ovládania funkcie SIMPLINK Ovládanie simplink.

Vloženie batérií

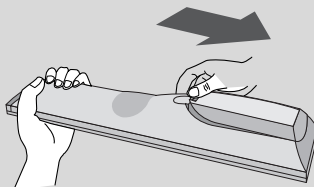

- Na zadnej strane otvorte kryt priehradky na batérie.
- Vložte dve 1,5 V batérie typu AAA a správne nasmerujte póly (+ na +, -na -). Nekombinujte staré alebo použité batérie s novými.
- Zatvorte kryt.

SLEDOVANIE TELEVÍZIE/OVLÁDANIE PROGRAMOV

(okrem možnosti 19/22LS4D*, 42/50PG10**)

SLEDOVANIE TELEVÍZIE/OVLÁDANIE PROGRAMOV



1

MODE V ýber pracovného režimu diaľkového ovládania.

POWER Zapnutie a vypnutie televízora do pohotovostného režimu.

INPUT Režim externého vstupu sa mení v pravidelnom intervale. Zapnutie a vypnutie televízora do pohotovostného režimu.

TV/RAD Výber kanála Radio (Rádio), TV alebo DTV.

RATIO(FORMÁT) Nastavenie požadovaného formátu obrazu.

Q. MENU (RYCHLA PONUKA) Výber požadovaného zdroja rýchlej ponuky.

MENU Otvorenie ponuky. Zruší všetky obrazovky OSD a vráti sa do režimu pozerania TV z ktorejkoľvek ponuky.

GUIDE (SPRIEVODCA) Zobrazuje prehľad programov.

PALCOVÝ OVLADAC (hore/dole/ľavo/pravo) Umožňuje navigáciu v ponukách obrazovky a úpravu nastavení podľa vašej voľby.

OK Potvrdenie v ýbere alebo zobrazenie súčasného režimu.

RETURN(EXIT) (NÁVRAT/UKOŇČIŤ) Umožňuje používateľovi vrátiť sa o krok späť v interaktívnej aplikácii, sprievodcovi EPG alebo inej interaktívnej funkcii.

INFO ⓘ Zobrazuje informácie aktuálnej obrazovky.

AV MODE (REŽIM AV) Pomáha pri výbere a nastavení obrazu a zvuku pri pripájaní zariadení AV.

Coloured buttons Tlačidlá sa používajú na ovládanie teletextu (iba modely s **TELETEXTOM**) alebo na Úpravu **programu**.

2

Tlačidlá TELETEXTU Tlačidlá sa používajú na zobrazenie teletextu. Ďalšie informácie nájdete v časti Teletext.

SUBTITLE (TITULKY) V digitálnom režime zobrazí preferované titulky.

3

SIMPLINK Pozrite si zoznam zariadení AV pripojených k televízoru. Prepnutím tohto tlačidla sa na obrazovke zobrazí ponuka Simplink.



VOLUME +/- Nastavenie hlasitosti.

FAV Zobrazenie vybratého obľúbeného programu.

MUTE Vypnutie alebo zapnutie zvuku.

Programme ^ v Výber programu.

STRANU VYŠŠIE/NÍŽŠIE: P sun z jednej sady informácií na obrazovke na ďalšiu.

Tlačidlá 0~9 Výber programu.
Výber očíslovanej položky z ponuky .

LIST zobrazuje tabu ľku programov.

Q.VIEW Návrat k predošlému programu.

Tlačidlá ovládania funkcie SIMPLINK Ovládanie simplink.

Vloženie batérií

- Na zadnej strane otvorte kryt priehradky na batérie.
- Vložte dve 1,5 V batérie typu AAA a správne nasmerujte póly (+ na +, -na -). Nekombinujte staré alebo použité batérie s novými.
- Zatvorte kryt.

SLEDOVANIE TELEVÍZIE/OVLÁDANIE PROGRAMOV

ZAPNUTIE TV

Po zapnutí vášho TV budete môcť využívať jeho vlastnosti.

- 1 Najprv správne pripojte sieťový kábel.
V tomto okamihu sa TV prepne do úsporného režimu.
- 2 V úspornom režime zapnúť TV, stlačiť na TV tlačidlo ϕ / I, **INPUT** P \wedge \vee (alebo PR \blacktriangle \blacktriangledown) alebo na diaľkovom ovládači stlačiť tlačidlo **POWER**, **INPUT**, D/A, P \wedge \vee (alebo (PR + - alebo P + -)), **číslo** (0~9) a potom zapnúť TV.

Spustenie nastavenia

Ak sa po zapnutí televízora na obrazovke zobrazí ponuka na displeji OSD, môžete nastaviť možnosti Language (Jazyk), Select Mode (Výber režimu), Country (Krajina), Time Zone (Časové pásmo) a Auto programme tuning (Automatické ladenie programov).

POZNÁMKA:

- a. Ak v priebehu približne 40 sekúnd nestlačíte žiadne tlačidlo, automaticky zmizne.
- b. Stlačením tlačidla **RETURN** zmeníte aktuálny displej OSD na predchádzajúci displej OSD.
- c. V krajinách bez potvrdených štandardov vysielania DTV nemusia v závislosti od spôsobu vysielania DTV niektoré funkcie DTV fungovať.
- d. Režim Home (Doma) je optimálne nastavenie pre domácnosti. Tento režim je v televízore nastavený predvolene.
- e. Režim In Store (V obchode) je optimálne nastavenie pre obchody. Ak používateľ zmení nastavenia kvality obrazu, režim In Store (V obchode) po určitom čase spustí produkt s hodnotami kvality obrazu, ktoré nastavil výrobca.
- f. Režim (Home (Doma), In Store (V obchode)) možno zmeniť výberom ponuky **OPTION** (MOŽNOSTI) a položky **Factory Reset** (Výrobné nastavenia).

V ýber programu

- 1 Číslo programu vyberiete pomocou tlačidla P \wedge \vee (alebo (PR + - alebo P + -)) alebo **tlačidiel ČÍSEL**.

Nastavenie hlasitosti

- 1 Hlasitosť nastavíte pomocou tlačidla **VOL + -** (alebo \triangleleft + -).

Ak chcete vypnúť zvuk, stlačte tlačidlo **MUTE**.

Zvuk opäť zapnete stlačením tlačidla **MUTE**, **VOL + -** (alebo \triangleleft + -) alebo I/II alebo.

VOĽBA A NASTAVENIE PONÚK NA OBRAZOVKE

Váš OSD (On Screen Display, t.j. ponukové menu na obrazovke) sa môže trochu odlišovať od ukážok v tomto návode.

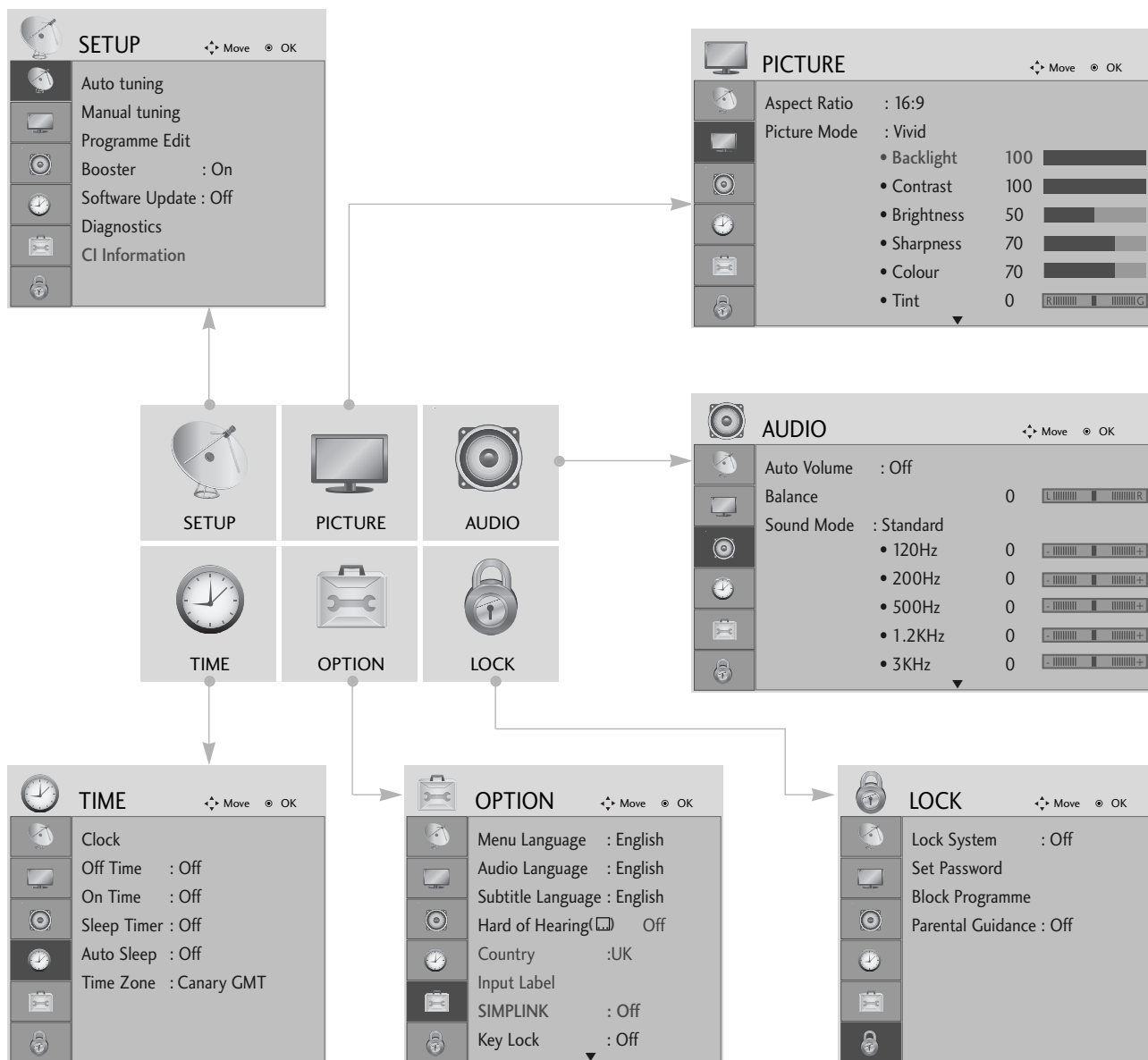

1 Zobrazte jednotlivé ponuky.

2 Vyberte položku ponuky.

3 Prejdite na kontextovú ponuku.

- Stlačením tlačidla **MENU** (PONUKA) sa vrátite do režimu normálneho sledovania televízie.
- Stlačením tlačidla **RETURN** (NÁVRAT) sa presuniete na predchádzajúcu obrazovku ponuky.

SLEDOVANIE TELEVÍZIE/OVLÁDANIE PROGRAMOV

NASTAVENIE TELEVÍZNYCH STANÍC

Pomocou tejto funkcie môžete automaticky vyhľadať a uložiť všetky programy.

Ak spustíte automatické vyhľadávanie programov, všetky predtým uložené informácie o službách sa vymažú.

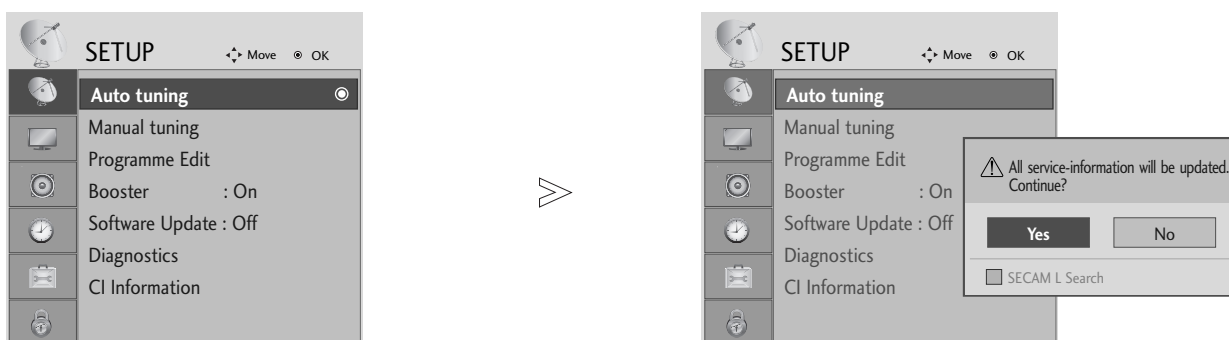

1 Vyberte možnosť **SETUP** (NASTAVENIE).



2 Vyberte možnosť **Auto Tuning** (Automatické ladenie).



3 Vyberte možnosť **Yes** (Áno).

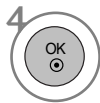

4 Aktivujte funkciu **Auto tuning** (Automatické ladenie).







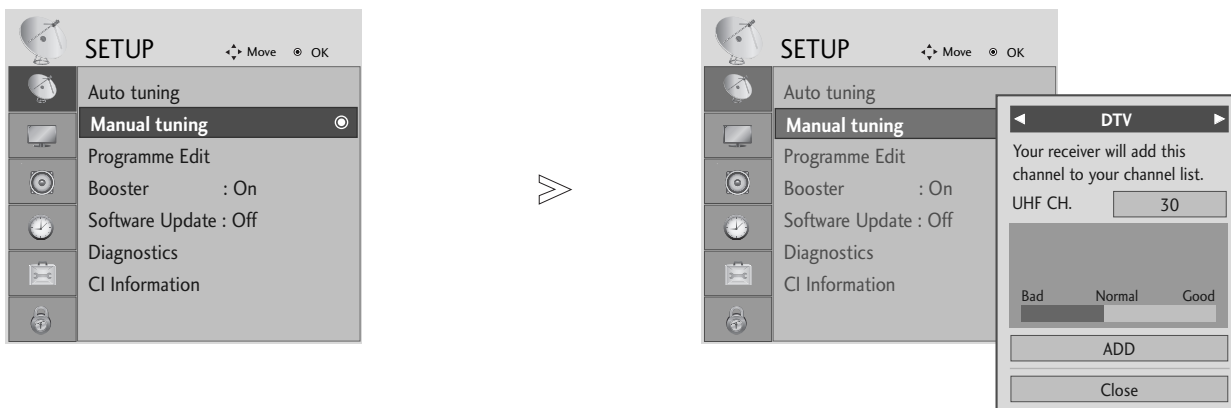

- Pomocou tlačidiel ČÍSEL zadajte v ponuke Lock System 'On' (Zamknutie systému zapnuté) štvormiestne heslo.
- Ak chcete nechať funkciu automatického ladenia zapnutú, pomocou tlačidiel < > vyberte možnosť YES (ÁNO). Potom stlačte tlačidlo OK. Ak chcete funkciu vypnúť, vyberte možnosť N

- Stlačením tlačidla **MENU** (PONUKA) sa vrátite do režimu normálneho sledovania televízie.
- Stlačením tlačidla **RETURN** (NÁVRAT) sa presuniete na predchádzajúcu obrazovku ponuky.

MANUÁLNE LADENIE PROGRAMOV (V DIGITÁLNO M REŽIME)

Funkcia manuálneho ladenia programov umožňuje manuálne pridať program do zoznamu programov.



- 1   Vyberte možnosť **SETUP** (NASTAVENIE).
- 2   Vyberte možnosť **Manual Tuning** (Manuálne ladenie).
- 3   Vyberte možnosť **DTV**.
- 4   Vyberte požadované číslo kanála.

- Pomocou tlačidiel ČÍSEL zadajte v ponuke Lock System 'On' (Zamknutie systému zapnuté) štvormiestne heslo.

- Stlačením tlačidla **MENU** (PONUKA) sa vrátite do režimu normálneho sledovania televízie.
- Stlačením tlačidla **RETURN** (NÁVRAT) sa presuniete na predchádzajúcu obrazovku ponuky.

SLEDOVANIE TELEVÍZIE/OVLÁDANIE PROGRAMOV

MANUÁLNE LADENIE PROGRAMOV (V ANALÓGOVOM REŽIME)

Tento spôsob ladenia Vám umožňuje ručne naladiť stanice a uložiť ich v pamäti vo vami zvolenom poradí.

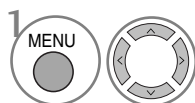
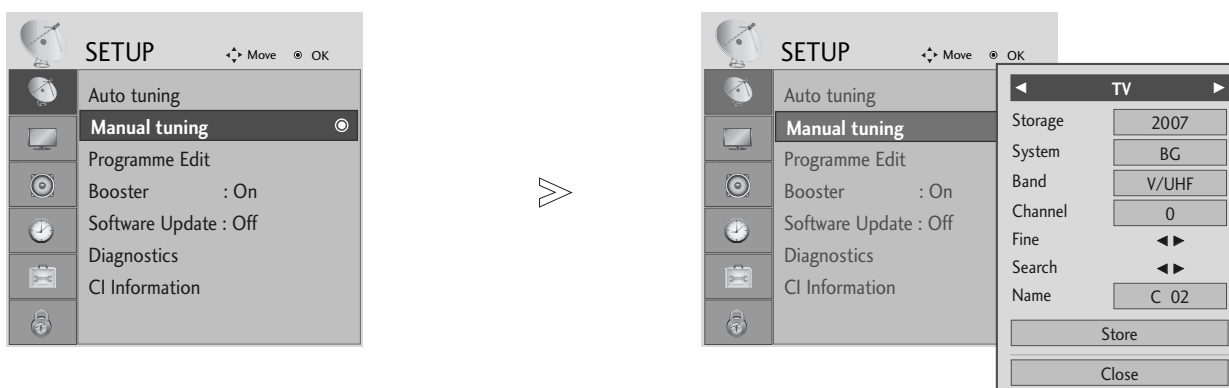

1 Vyberte možnosť **SETUP** (NASTAVENIE).

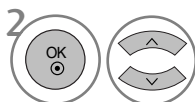

2 Vyberte možnosť **Manual Tuning** (Manuálne ladenie).

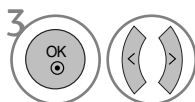

3 Vyberte možnosť **TV**.

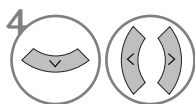

4 alebo  Vyberte požadované číslo programu.



5 Vyberte normu televízora pomocou možnosti **System** (Systém).

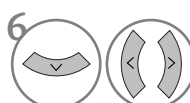

6 Vyberte pásmo **V/UHF** alebo **Cable** (Káblová televízia).

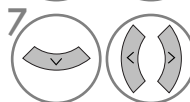

7 alebo  Vyberte požadované číslo kanála.

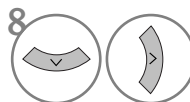

8 Spustíte vyhľadávanie.

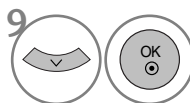









9 Vyberte možnosť **Store** (Uložiť).







- Stlačením tlačidla **MENU** (PONUKA) sa vrátite do režimu normálneho sledovania televízie.
- Stlačením tlačidla **RETURN** (NÁVRAT) sa presuniete na predchádzajúcu obrazovku ponuky.

- Pomocou tlačidiel ČÍSEL zadajte v ponuke Lock System 'On' (Zamknutie systému zapnuté) štvormiestne heslo.
- **L** : SECAM L/L' (Francúzsko)
- **BG** : PAL B/G, SECAM B/G (Európa/Východná Európa /Ázia/Nový Zéland/Stredný východ/Afrika/Austrália)
- **I** : PAL I/II (Veľká Británia/Írsko/Hongkong/Južná Afrika)
- **DK** : PAL D/K, SECAM D/K (Východná Európa/Čína/Afrika/CIS)
- Ak chcete uložiť ďalší kanál, zopakujte kroky 4 až 9.

■ Pomenovanie stanice











Každú stanicu môžete tiež pomenovať piatimi znakmi.

- 1   Vyberte možnosť **SETUP** (NASTAVENIE).
- 2   Vyberte možnosť **Manual Tuning** (Manuálne ladenie).
- 3   Vyberte možnosť **TV**.
- 4   Vyberte možnosť **Name** (Názov).

- 5   Vyberte pozíciu, potom vyberte druhý znak a tak ďalej. Môžete použiť písmená od A do Z, číslice od 0 do 9, znaky +/- a medzeru.
- 6   Vyberte možnosť **Close** (Zatvoriť).
- 7   Vyberte možnosť **Store** (Uložiť).

■ Jemné ladenie

Jemné ladenie je obvyčajne potrebné len pri slabom príjme.

- 1   Vyberte možnosť **SETUP** (NASTAVENIE).
- 2   Vyberte možnosť **Manual Tuning** (Manuálne ladenie).
- 3   Vyberte možnosť **TV**.
- 4  Vyberte možnosť **Fine** (Spresniť).
- 5  Spresnite naladenie kanála a získajte vyššiu kvalitu obrazu a zvuku.
- 6   Vyberte možnosť **Store** (Uložiť).

- Stlačením tlačidla **MENU** (PONUKA) sa vrátite do režimu normálneho sledovania televízie.
- Stlačením tlačidla **RETURN** (NÁVRAT) sa presuniete na predchádzajúcu obrazovku ponuky.

SLEDOVANIE TELEVÍZIE/OVLÁDANIE PROGRAMOV

EDITÁCIA PROGRAMU

Keď sa niektoré číslo programu preskočí, znamená to, že ho počas sledovania televízie nebudete môcť vybrať pomocou tlačidiel P ^ ∨ (alebo (PR + - alebo P + -)).

Ak chcete vybrať vynechaný kanál, pomocou tlačidiel ČÍSEL priamo zadajte číslo príslušného programu alebo ho vyberte v ponuke Programme edit (Úprava programu).

Táto funkcia umožňuje preskočiť uložené programy

V niektorých krajinách je dostupná funkcia odstránenia čísla programu pomocou ŽLTÉHO tlačidla.

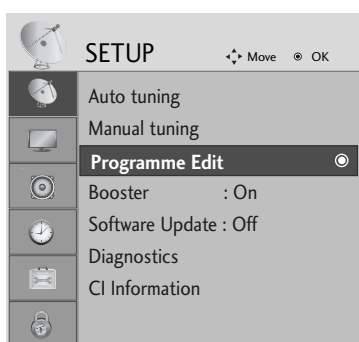

1 Vyberte možnosť **SETUP** (NASTAVENIE).



2 Vyberte možnosť **Programme Edit** (Úprava programu).



3 Aktivujte režim **Programme Edit** (Úprava programu).



4 Vyberte program, ktorý chcete uložiť alebo vynechať.

- Pomocou tlačidiel ČÍSEL zadajte v ponuke Lock System 'On' (Zamknutie systému zapnuté) štvormiestne heslo.

- Stlačením tlačidla **MENU** (PONUKA) sa vrátite do režimu normálneho sledovania televízie.
- Stlačením tlačidla **RETURN** (NÁVRAT) sa presuniete na predchádzajúcu obrazovku ponuky.

(V REŽIME DTV/RÁDIO)

■ Preskočenie čísla programu



Vyberte číslo programu, ktorý chcete vynechať.



Farba čísla vynechaného programu na zmení na modrú.



Uvoľnite vynechaný program.

- Preskočenie programu znamená, že ho nebudete môcť zvoliť pomocou tlačidiel P ^ v (alebo (PR + - alebo P + -)) počas sledovania televízie.
- Ak chcete vybrať vynechaný kanál, pomocou tlačidiel ČÍSEL priamo zadajte číslo príslušného programu alebo ho vyberte v ponuke Programme edit (Úprava programu) alebo EPG.

■ Výber obľúbeného programu



Vyberte číslo obľúbeného programu.

- Vybratý program sa automaticky zaradí do zoznamu obľúbených programov.

SLEDOVANIE TELEVÍZIE/OVLÁDANIE PROGRAMOV

V REŽIME TV



Táto funkcia Vám umožňuje uložené programy mazať a preskakovať

■ Auto Sort (Automatické zoradenie)

- 1  Spustíte funkciu Auto Sort (Automatické zoradenie).





• Po aktivovaní funkcie Auto Sort (Automatické zoradenie) už programy nemôžete upravovať.

■ Mazanie programu



- 1  Vyberte číslo programu, ktorý chcete odstrániť.
- 2  Farba čísla odstráneného programu na zmení na červenú.
- 3  Uvoľnite odstránený program.

• Zvolený program bol vymazaný, v šetky nasledujúce boli posunuté o jednu pozíciu späť.

■ Presúvanie programu



- 1  Vyberte číslo programu, ktorý chcete presunúť.
- 2   Farba čísla presunutého programu na zmení na žltú.
- 3  Uvoľnite presunutý program.

■ Preskočenie čísla programu

- 1  Vyberte číslo programu, ktorý chcete vynechať.
- 2  Farba čísla vynechaného programu na zmení na modrú.
- 3  Uvoľnite vynechaný program.

• Preskočenie programu znamená, že ho nebudete môcť zvoliť pomocou tlačidiel P ^ v (alebo (PR + - alebo P + -)) počas sledovania televízie.
• Ak chcete vybrať vynechaný kanál, pomocou tlačidiel ČÍSEL priamo zadajte číslo príslušného programu alebo ho vyberte v ponuke Programme edit (Úprava programu) alebo EPG.

■ Výber obľúbeného programu





- 1   Vyberte číslo obľúbeného programu.

• Vybraný program sa pridá do zoznamu obľúbených programov.

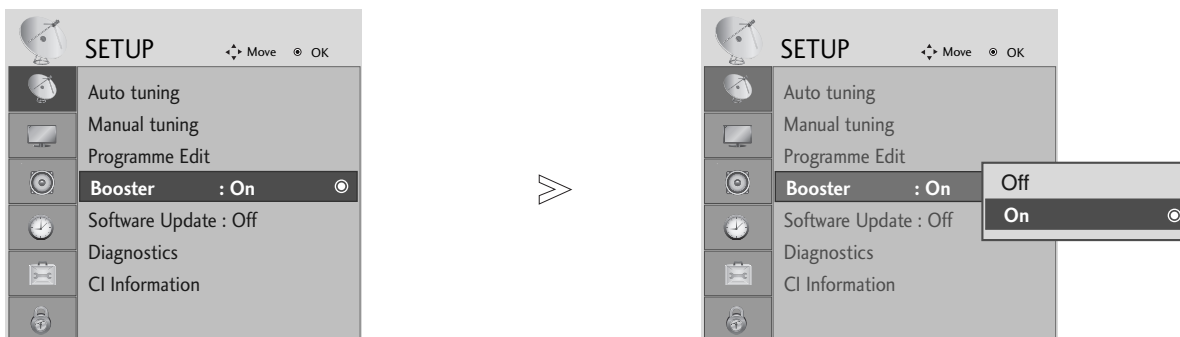
BOOSTER (V DIGITÁLNOH REŽIME)

Ak je príjem slabý, možnosť Booster (Zosilňovač) nastavte na hodnotu On (Zapnuté).

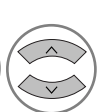

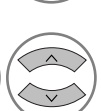
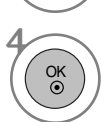
-   Vyberte možnosť **SETUP** (NASTAVENIE).
-   Vyberte možnosť **Booster** (Zosilňovač).
-   Vyberte možnosť **On** (Zapnuté) alebo **Off** (Vypnuté).
-  Uložte nastavenie.

- Stlačením tlačidla **MENU** (PONUKA) sa vrátite do režimu normálneho sledovania televízie.
- Stlačením tlačidla **RETURN** (NÁVRAT) sa presuniete na predchádzajúcu obrazovku ponuky.

SLEDOVANIE TELEVÍZIE/OVLÁDANIE PROGRAMOV

AKTUALIZÁCIA SOFTVÉRU

Aktualizácia softvéru (Software Update) predstavuje softvér, ktorý možno prevziať prostredníctvom digitálneho terestriálneho systému.

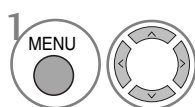
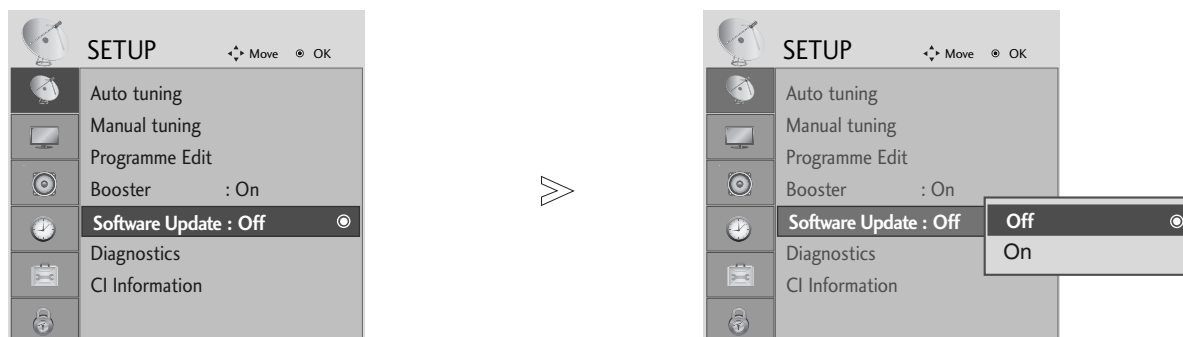

1 Vyberte možnosť **SETUP** (NASTAVENIE).

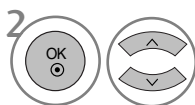

2 Vyberte možnosť Software Update (Aktualizácia softvéru).

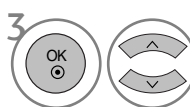

3 Vyberte možnosť **On** (Zapnuté) alebo **Off** (Vypnuté).

• Ak vyberiete možnosť On (Zapnutá), zobrazí sa okno s upozornením pre používateľa, že sa našiel nový softvér.



4 Uložte nastavenie.

* Nastavenie funkcie „Software Update“ (Aktualizácia softvéru)

Po prenose informácií o aktualizovanom digitálnom softvéri sa môže na televíznej obrazovke zobraziť nasledujúca ponuka.



Keď je ponuka Software Update (Aktualizácia softvéru) nastavená na možnosť Off (Vypnutá), zobrazí sa správa so žiadosťou, aby ste ju nastavili na možnosť On (Zapnutá).

Keď sa zobrazí tento obrázok, pomocou tlačidla < > vyberte možnosť YES (ÁNO).

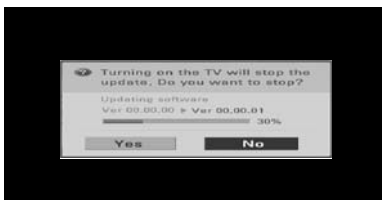

Preberanie sa spustí po vypnutí televízora.

Ak počas aktualizácie televízor zapnete, zobrazí sa priebežný stav.

Po dokončení aktualizácie softvéru sa systém reštartuje.

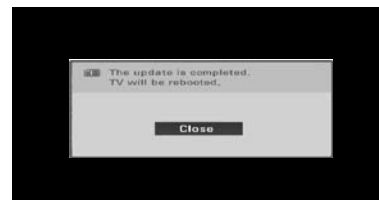

- Počas aktualizácie softvéru nezabudnite, že:

- Napájanie televízora sa nesmie prerušiť
- Televízor nesmiete vypnúť.
- Nesmiete odpojiť anténu
- Po aktualizácii softvéru môžete potvrdiť verziu aktualizovaného softvéru v ponuke Diagnostics (Dagnostika).

DIAGNOSTICS (DIAGNOSTIKA) (V DIGITÁLNOM REŽIME)

Táto funkcia umožňuje sledovať informácie o výrobcovi, modeli/type produktu, sériovom čísle a verzii softvéru.

Zobrazujú sa informácie o naladenom multiplexeri a intenzite signálu.
Zobrazujú sa informácie o signáli a servisný názov vybraného multiplexera.

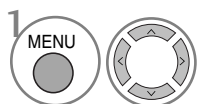

Vyberte možnosť **SETUP** (NASTAVENIE).

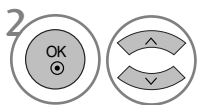

Vyberte možnosť Diagnostics (Diagnostika).



Zobrazenie informácií Manufacturer (Výrobca), Model/Type (Model/Typ), Serial Number (Sériové číslo) a Software Version (Verzia softvéru).

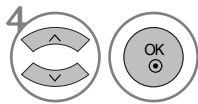

Zobrazenie informácií o kanáloch.

- Stlačením tlačidla **MENU** (PONUKA) sa vrátite do režimu normálneho sledovania televízie.
- Stlačením tlačidla **RETURN** (NÁVRAT) sa presuniete na predchádzajúcu obrazovku ponuky.

SLEDOVANIE TELEVÍZIE/OVLÁDANIE PROGRAMOV

INFORMÁCIE O ROZHRANÍ CI (ŠTANDARDNÉ ROZHRANIE)

Táto funkcia umožňuje sledovať zakódované (platené) programy. Ak vyberiete modul CI, nemôžete sledovať platené programy. Keď sa modul CI nachádza v príslušnom otvore, k dispozícii je ponuka modulu. Ak si chcete zakúpiť modul a kartu smart card, obráťte sa na svojho predajcu. Modu CI nekladajte a nevyberajte z televízora príliš často. Môže to spôsobiť problémy. Po vložení modulu CI a následnom zapnutí televízora často nepočuť žiadny zvuk.

Používanie modulu CI a karty smart card môže spôsobiť, že obraz je veľmi neprirodzený.

Funkciu CI (Common Interface (Štandardné rozhranie)) možno nebudete môcť používať v niektorých krajinách v závislosti od vysielacích podmienok.

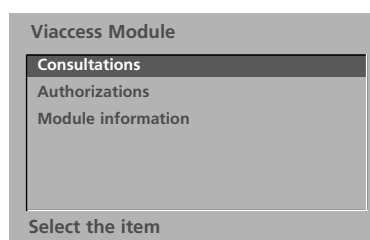
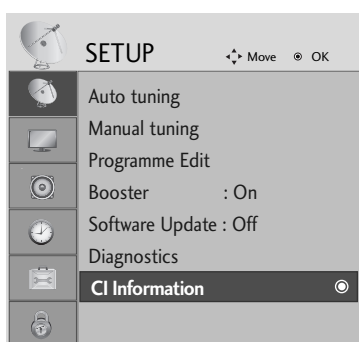

- Tento displej OSD slúži len na ilustráciu. Možnosti ponuky a formát obrazovky sa líšia v závislosti od poskytovateľa platených digitálnych služieb.
- Ponuku CI (Common Interface (Štandardné rozhranie)) na obrazovke a príslušnú službu môže zmeniť váš predajca.

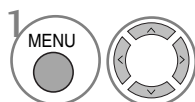

Vyberte možnosť **SETUP** (NASTAVENIE).

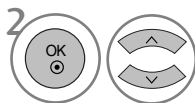

Vyberte možnosť CI Information (Informácie o rozhraní CI).

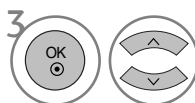

Vyberte požadovanú položku: Module information (Informácie o module), informácie o karte smart card, jazyku, preberaní softvéru atď.



Uložte nastavenie.

- Stlačením tlačidla **MENU** (PONUKA) sa vrátite do režimu normálneho sledovania televízie.
- Stlačením tlačidla **RETURN** (NÁVRAT) sa presuniete na predchádzajúcu obrazovku ponuky.

VYVOLANIE TABU I KY PROGRAMOV

Programy uložené v pamäti môžete prezerať a kontrolovať zobrazením tabu ľky programov



Zobrazuje sa v prípade zamknutého programu.

■ Zobrazenie tabu ľky programov



Zobrazenie zoznamu **PROGRAMME LIST** (ZOZNAM PROGRAMOV).

- Môžete tu nájsť modro vypísané programy. Tie boli upravené v režime editácia programu.
- Ako je vidieť z čísel na obrázku, k niektorým programom neboli priradené mená.

■ Voľba programu v tabuľke programov



Vyberte program.



Prepnite sa na vybraté číslo programu.

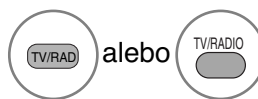

Pri práve sledovanom programe sa režim zmení z TV na DTV a potom na Radio (Rádio).

■ Listovanie tabuľkou programov

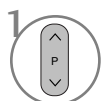

alebo



Listovanie stránkami.



Návrat do režimu normálneho sledovania televízie.

■ Zobrazenie tabuľky obľúbených programov



Zobrazenie tabuľky Favourite Programme (Obľúbené programy).

SLEDOVANIE TELEVÍZIE/OVLÁDANIE PROGRAMOV

SIMPLINK (okrem možnosti 19/22LS4D*, 42/50PG10**)

Funguje len so zariadením s logom SIMPLINK. Skontrolujte či má logo SIMPLINK.

Ak produkt používate s inými produktmi vybavenými funkciou HDMI-CEC, nemusí fungovať správne.

Táto funkcia umožňuje ovládať a prehrávať obsah na zariadeniach AV pripojených k televízoru káblom HDMI bez použitia ďalších káblov a nastavení.

Ak nechcete využívať ponuku SIMPLINK, vyberte možnosť **Off** (vypnuté).

Vstup HDMI IN 3 nepodporuje funkciu SIMPLINK.

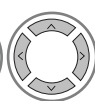
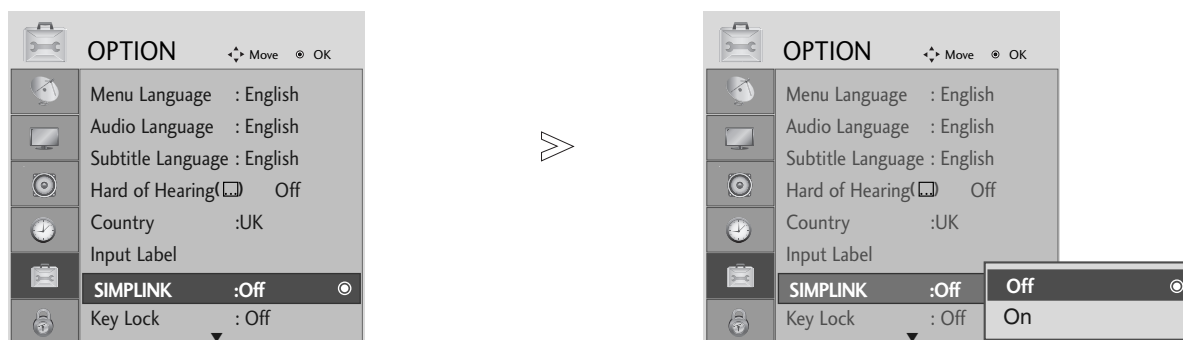

1 Vyberte možnosť **OPTION** (MOŽNOSŤ).

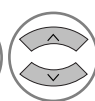

2 Vyberte možnosť **SIMPLINK**.

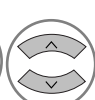

3 Vyberte možnosť **On** (Zapnuté) alebo **Off** (Vypnuté).



4 Uložte nastavenie.

- Stlačením tlačidla **MENU** (PONUKA) sa vrátite do režimu normálneho sledovania televízie.
- Stlačením tlačidla **RETURN** (NÁVRAT) sa presuniete na predchádzajúcu obrazovku ponuky.

POZNÁMKA

- ▶ HDMI kábel zapojte do HDMI/DVI IN alebo do koncovky (HDMI výstup) na zadnej strane zariadenia SIMPLINK HDMI IN.
- ▶ Pre domáce kino s funkciou SIMPLINK po zapojení koncovky HDMI spomínaným spôsobom, zapojte kábel DIGITAL AUDIO OUT do koncovky DIGITAL AUDIO IN na zadnej strane TV a koncovku OPTICAL do zadnej časti zariadenia SIMPLINK.
- ▶ Pri obsluhu externého zariadenia s funkciou SIMPLINK na diaľkovom ovládači stlačte TV na tlačidlo MODE (REŽIM), a tak ho ovládajte.
- ▶ Ak prepnete zdroj na iný pomocou tlačidla INPUT (VSTUP) na diaľkovom ovládači alebo inak, tak sa obsluha zariadenia cez SIMPLINK ukončí.
- ▶ Reproduktor sa pri výbere alebo obsluhu médií zariadenia s funkciou Home Theater (domáce kino) automaticky prepne do režimu pre domáce kino.

Funkcie ponuky SIMPLINK

Disc playback (Prehrávanie diskov)

Pripojené zariadenia AV ovládajte pomocou tlačidiel \wedge \vee \lt \gt , OK, \blacktriangleright , \blacksquare , \parallel , \ll a \gg . (Tlačidlu \bullet nie sú tieto funkcie priradené.)

Direct Play (Priame prehrávanie)

Po pripojení zariadení AV k televízoru ich môžete priamo ovládať a prehrávať médiá bez ďalších nastavení.

Select AV device (Výber zariadenia AV)

Umožňuje vybrať jedno zo zariadení AV pripojených k telefónu a prehrávať.

Power off all devices (Vypnutie všetkých zariadení)

Po vypnutí televízora sa vypnú aj všetky pripojené zariadenia

Switch audio-out (Prepnutie audiovýstupu)

Ponúka jednoduchý spôsob prepínania audiovýstupu.

Sync Power on (Synchronizované zapnutie)

Ak na pripojenom zariadení AV zapnete prehrávanie, televízor sa automaticky zapne.

***Zariadenie, ktoré je k televízoru pripojené pomocou kábla HDMI, ale nepodporuje funkciu Simplink, túto možnosť neponúka.**

Ponuka SIMPLINK

Stlačením tlačidla \wedge \vee \lt \gt a potom tlačidla OK vyberte požadovaný zdroj SIMPLINK.

- 1 **TV viewing (Sledovanie televízie):** prepnutie na predchádzajúci televízny kanál bez ohľadu na aktuálny režim.
- 2 **DISC playback (Prehrávanie diskov):** výber a prehrávanie pripojených diskov. Ak je k dispozícii niekoľko diskov, príslušné názvy sa prehľadne zobrazujú v spodnej časti obrazovky.
- 3 **VCR playback (Prehrávanie videa):** prehrávanie videokaziet a ovládanie pripojeného videorekordéra.
- 4 **HDD Recordings playback (Prehrávanie diskov na pevnom disku):** prehrávanie a ovládanie nahrávok uložených na pevnom disku.
- 5 **Audio Out to Home theatre/Audio Out to TV (Audiovýstup domáceho kina/televízora):** výber audiovýstupu Home theatre (Domáce kino) alebo TV (Televízor).









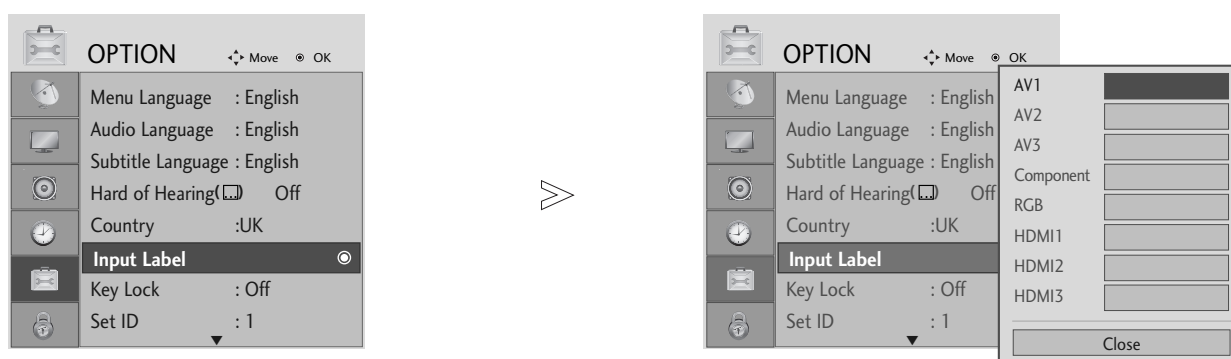

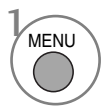
- Home theater (Domáce kino): naraz sa podporuje len jedno
- DVD, Recorder (Prehrávač diskov DVD): naraz sa podporujú až tri
- VCR (Videorekordér): naraz sa podporuje len jeden

SLEDOVANIE TELEVÍZIE/OVLÁDANIE PROGRAMOV

INPUT LABEL (MENOVKA VSTUPU)

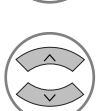
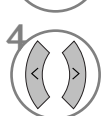

- 1   Vyberte možnosť **OPTION** (MOŽNOSŤ).
- 2    Vyberte možnosť **Input Label** (Menovka vstupu).
- 3   Vyberte zdroj.
- 4   Vyberte menovku.

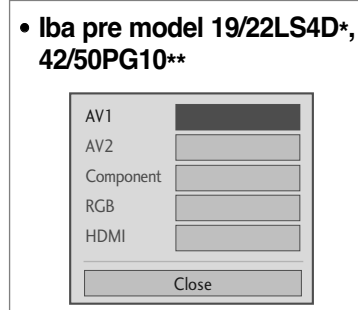

- Stlačením tlačidla **MENU** (PONUKA) sa vrátite do režimu normálneho sledovania televízie.
- Stlačením tlačidla **RETURN** (NÁVRAT) sa presuniete na predchádzajúcu obrazovku ponuky.

AV MODE (REŽIM AV)

Pri pripájaní zariadení AV k externému vstupu môžete vybrať optimálny obraz a zvuk.

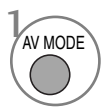
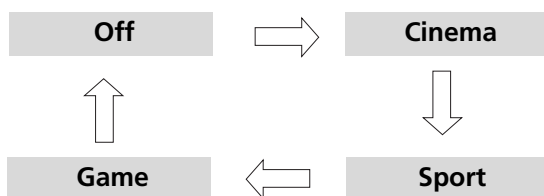

Požadovaný zdroj vyberte opakovaným stláčaním tlačidla **AV MODE** (REŽIM AV).



- Ak v režime AV mode (Režim AV) vyberiete možnosť Cinema (Kino), režim Cinema (Kino) sa vyberie pre možnosť Picture Mode (Režim obrazu) v ponuke PICTURE (OBRAZ) aj pre možnosť Sound Mode (Režim zvuku) v ponuke AUDIO (ZVUK).
- Ak v režime **AV mode** (Režim AV) vyberiete možnosť **Off** (Vypnuté), vyberie sa obraz a zvuk, ktorý ste pôvodne vybrali.

EPG (ELEKTRONICKÝ SPRIEVODCA PROGRAMAMI) (V DIGITÁLNO M REŽIME)

Tento systém je vybavený elektronickým sprievodcom programami EPG, ktorý pomáha pri pohybovaní sa vo všetkých dostupných možnostiach sledovania televízie.

Sprievodca EPG poskytuje informácie napríklad o zoznamoch programov a čase začatia a ukončenia všetkých dostupných služieb. Okrem toho sú v sprievodcovi EPG často dostupné podrobné informácie o programoch (dostupnosť a množstvo podrobných informácií o programoch závisí od jednotlivých vysielateľov).

Túto funkciu môžete používať len vtedy, keď vysielacie spoločnosti vysielajú informácie sprievodcu EPG.

V sprievodcovi EPG sa zobrazí prehľad programu na nasledujúcich osem dní

Zapnutie/vypnutie sprievodcu EPG



Zapnutie alebo vypnutie sprievodcu EPG.

Programme Guide		06 Mar. 2006 15:09	
ALL	06 Mar.		
	14:00	15:00	
1 YLE TV1	No Information	Kungskonsumente	
2 YLE TV2	No Information	TV2: Farmen	No Information
4 TV..	No Information		
5 YLE FST	No Information		
6 CNN	No Information		
8 YLE24	No Information Tänään otsikoissa

TV/RAD Radio FAV Favourite INFO Information Pr. Change
● Mode ● Date ● Manual Timer ● Schedule List

Výber programu



alebo



alebo















Vyberte požadovaný program.









Zobrazte vybraný program.









Funkcie tlačidiel v režime sprievodcu NOW/NEXT (AKTUÁLNY/NASLEDUJÚCI PROGRAM)

-  ČERVENÁ zmena režimu sprievodcu EPG
-  ŽLTÁ adanie nastavení Record/Remind (Nahrať/pripomenúť) v režime Timer (Casovač).
-  MODRÁ prístup k možnosti Record/Remind (Nahrať/pripomenúť) v režime Timer list (Zoznam časovača)
-  OK Zmena na vybraný program.
-  < > výber možnosti NOW (AKTUÁLNY) alebo NEXT (NASLEDUJÚCI) program.



-  ↑ ↓ výber vysielaného programu.
-  ↑ ↓ alebo  + P - o stranu vyššie/níž
-  GUIDE alebo  EXIT vypnutie sprievodcu EPG
-  TV/RAD alebo  TV/RADIO výber televízneho alebo rádiového programu.
-  INFO ⓘ zapnutie alebo vypnutie podrobných informácií.



Funkcie tlačidiel v režime sprievodcu 8 Days (Nasledujúcich osem dní)

-  ČERVENÁ zmena režimu sprievodcu EPG.
-  ZELENÁ zapnutie režimu zadávania dátumu.
-  ŽLTÁ adanie nastavení Record/Remind (Nahrať/pripomenúť) v režime Timer (Casovač).
-  MODRÁ prístup k možnosti Record/Remind (Nahrať/pripomenúť) v režime Timer list (Zoznam časovača)
-  OK Zmena na vybraný program.
-  < > výber možnosti NOW (AKTUÁLNY) alebo NEXT (NASLEDUJÚCI) program.

-  ↑ ↓ výber vysielaného programu.
-  ↑ ↓ alebo  + P - o stranu vyššie/nížšie
-  GUIDE alebo  EXIT vypnutie sprievodcu EPG
-  TV/RAD alebo  TV/RADIO výber televízneho alebo rádiového programu.
-  INFO ⓘ zapnutie alebo vypnutie podrobných informácií.

Funkcie tlačidiel v režime Date Change (Zmena dátumu)

-  ZELENÁ vypnutie režimu nastavenia dátumu.
-  OK Zmena vybraného dátumu
-  < > výber dátumu.

-  ↑ ↓ vypnutie režimu nastavenia dátumu.
-  GUIDE alebo  EXIT vypnutie sprievodcu EPG

EPG (ELEKTRONICKÝ SPRIEVODCA PROGRAMAMI) (V DIGITÁLNO M REŽIME)

Funkcie tlačidiel v okne Extended Description (Rozšírený popis)



o text vyššie/nížši



zapnutie alebo vypnutie podrobných informácií.



zadanie nastavení Record/Remind (Nahráť/pripomenúť) v režime Timer (Časovač).



alebo



vypnutie sprievodcu EPG

Funkcie tlačidiel v režime nastavení Record/Remind (Nahráť/pripomenúť)

- Táto funkcia je dostupná len vtedy, ak nahrávacie zariadenie využíva pri nahrávaní signál pin 8 a je ku konektoru DTV-OUT pripojené káblom SCART.
- Ak sa do dvoch hodín po zapnutí televízora pomocou funkcie Remind (Pripomenúť) nestlačí žiadne tlačidlo, televízor sa automaticky prepne späť do pohotovostného režimu.



zmena režimu Guide (Sprievodca) alebo Timer list (Zoznam časovača).



výber typu, služby, dátumu alebo času začatia a ukončenia.



uloženie nastavení Record/Remind (Nahráť/pripomenúť) v režime Timer (Časovač).



nastavenie funkcie.

Funkcie tlačidiel v režime Schedule List (Plán nahrávania)



pridanie nového nastavenia Manual Timer (Manuálny časovač).



zmena režimu Guide (Sprievodca).



Aktivujte režim úprav **Schedule List** (Plán nahrávania).



Vyberte možnosť **Schedule List** (Plán nahrávania)



odstránenie vybratej položky.

OVLÁDANIE OBRAZU

OVLÁDANIE VEĽKOSTI OBRAZU (FORMÁTU)

Obrazovku môžete sledovať v rôznych obrazových formátoch ; 16:9, Just Scan, Original, 4:3, 14:9 a Zoom1/2.

Ak je fixný obraz na obrazovke zobrazený dlhšiu dobu, môže sa tento obraz "vtlačiť" na obrazovku a ostať viditeľný.

Môžete nastaviť zväčšenie pomeru použitím tlačidiel \wedge \vee .

Táto funkcia je aktívna v nasledujúcom signáli.

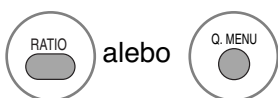

alebo

Vyberte požadovaný formát obrazu.

- Formát môžete nastaviť aj v ponuke **PICTURE (OBRAZ)** alebo **Q.MENU (RÝCHLA PONUKA)**.
- V ponuke Aspect Ratio (Formát) vyberte pre nastavenie Zoom Setting (Nastavenie priblíženia) možnosť 14:9, Zoom1 (Priblíženie 1) alebo Zoom2 (Priblíženie 2). Po nastavení možnosti Zoom Setting (Nastavenie priblíženia) sa opäť zobrazí ponuka Q.Menu (Rýchla ponuka).

• 16:9 (Wide, t.j. široký)

Ďalšia voľba vás privedie k horizontálnemu nastaveniu obrazu v lineárnom pomere tak, aby sa zaplnila celá obrazovka (je to užitočné pri sledovaní formátovaných diskov DVD 4:3).



• 4:3

Ďalšia voľba vás privedie k pozeraniu obrazu s východným pomerom strán 4:3 so sivými pruhmi, ktoré sa objavia na pravej i ľavej strane.



OVLÁDANIE OBRAZU

- **Original** (pôvodný)

Keď televízor prijíma širokouhlý signál, signál sa automaticky zmení na obrazový formát na odoslanie.

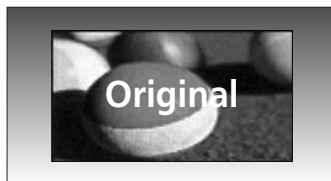

- **14:9**

V režime 14:9 môžete vychutnávať formát obrazu 14:9 alebo bežný TV program. Obrazovka 14:9 sa zobrazuje tak, že sa obrazovka 4:3 zväčší nahor/nadol a doľava/doprava.



- **Zoom 1** (Zväčšenie 1)

Ďalšia voľba vás privedie k pozeraniu obrazu bez ďalšej premeny, pričom sa zaplní celá obrazovka. Avšak horné a spodné časti obrazu budú odstrihnuté.



- **Zoom 2** (Zväčšenie 2)

Zoom 2 si vyberte vtedy, ak chcete zmeniť obraz, a to horizontálne rozšíriť a vertikálne odrezať. Obraz pritom urobí čiastočný kompromis medzi zmenou a pokrytím obrazovky.



- **Just Scan**

Nasledovný výber vám umožní pozeráť sa na obraz v najlepšej kvalite bez straty kvality pôvodného obrazu pri vysokom rozlíšení.

Poznámka: Ak pôvodný obraz obsahuje šum, pri okrajoch sa môže zobrazíť šum.

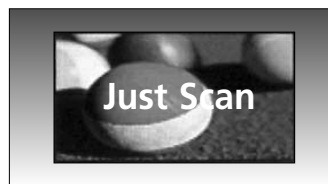

! POZNÁMKA

- ▶ V režime **Component** (Komponent) (najviac 720p) môžete vybrať len formáty **16 : 9** (širokouhlý), **4 : 3**, **14 : 9** a **Zoom 1/2** (Priblíženie 1, 2).
- ▶ V režime **RGB/HDMI[PC]** môžete vybrať len formáty **4 : 3** a **16 : 9** (širokouhlý).
- ▶ V režime **HDMI/Component** (Komponent) (viac ako 720p) je dostupná možnosť **Just Scan** (Len vyhľadávať)
- ▶ V režime digitálneho teletextu (MHEG-5) pre UK (Spojené kráľovstvo) môžete vybrať len formát **Original** (Pôvodný).

PREDVOLENÉ NASTAVENIA OBRAZU

Predvolený režim obrazu

- ▶ Iba v modeloch 32/37/42/47/52LG50** možno použiť funkciu **Intelligent Sensor** (Inteligentný sensor).
- ▶ V modeloch PLAZMOVÝCH TELEVÍZOROV sa podsvietenie nezobrazuje.

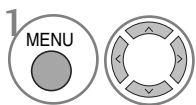
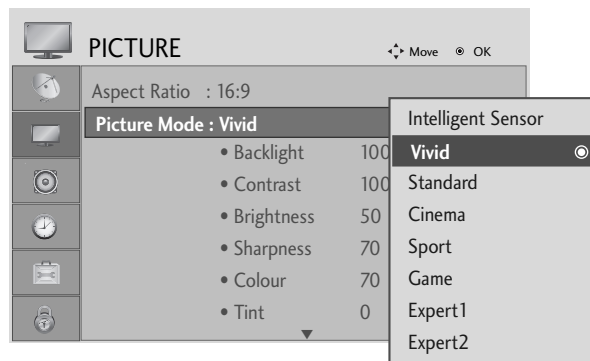
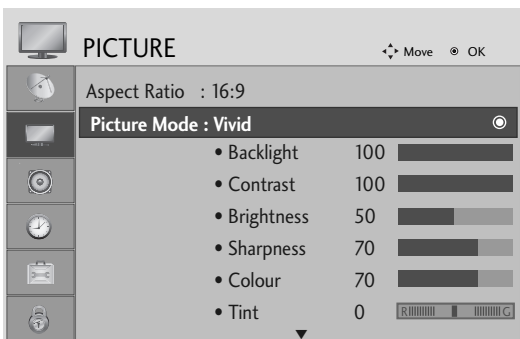

1 Vyberte možnosť **PICTURE** (OBRAZ).

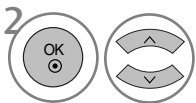

2 Vyberte možnosť **Picture Mode** (Režim obrazu).

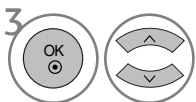

3 Vyberte požadovanú hodnotu obrazu.

- V ponuke **Picture Mode** (Režim obrazu) môžete nastaviť najlepšiu kvalitu obrazu televízora. V ponuke **Picture Mode** (Režim obrazu) vyberte nastavenú hodnotu v závislosti od kategórie programu.
- Pri zapnutej funkcii **Intelligent Sensor** (Inteligentný senzor) sa automaticky nastaví najvhodnejší obraz podľa okolitých podmienok. (len pre 32/37/42/47/52LG50**)
- Možnosť **Picture Mode** (Režim obrazu) môžete nastaviť aj v ponuke **Q.Menu** (Rýchla ponuka).
- **Intelligent Sensor** : Slúži na úpravu obrazu podľa okolitých podmienok. (len pre 32/37/42/47/52LG50**)

- Stlačením tlačidla **MENU** (PONUKA) sa vrátite do režimu normálneho sledovania televízie.
- Stlačením tlačidla **RETURN** (NÁVRAT) sa presuniete na predchádzajúcu obrazovku ponuky.

OVLÁDANIE OBRAZU

Automatické ovládanie farebného tónu (Warm (Teplé)/Medium/Cool (Chladné))

Zvoľte jedno z troch automatických nastavení farieb. Nastavte na Warm (teplá) pre zvýšenie podielu teplejších farieb (napríklad červenej), alebo nastavte na Cool (studená) pre získanie menej intenzívnych farieb s väčším podielom modrej farby.

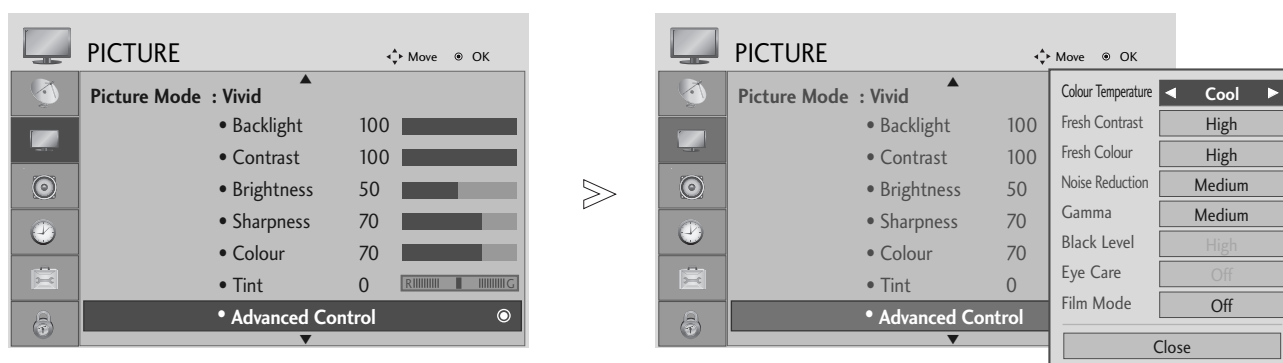

Vyberte možnosť **PICTURE** (OBRAZ).



Vyberte možnosť **Advanced Control** (Rozšírené nastavenie).



Vyberte možnosť **Colour Temperature** (Farebná teplota).

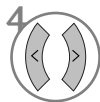

Vyberte možnosť **Cool** (Chladné), **Medium** (Stredné) alebo **Warm** (Teplé).

- Stlačením tlačidla **MENU** (PONUKA) sa vrátite do režimu normálneho sledovania televízie.
- Stlačením tlačidla **RETURN** (NÁVRAT) sa presuniete na predchádzajúcu obrazovku ponuky.

MANUÁLNE NASTAVENIE OBRAZU

Ponuka Picture Mode (Režim obrazu) – možnosť User (Používateľ)

- ▶ Iba v modeloch 32/37/42/47/52LG50** možno použiť funkciu **Intelligent Sensor** (Inteligentný sensor).
- ▶ V modeloch PLAZMOVÝCH TELEVÍZOROV sa podsvietenie nezobrazuje.

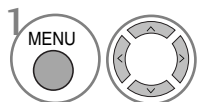
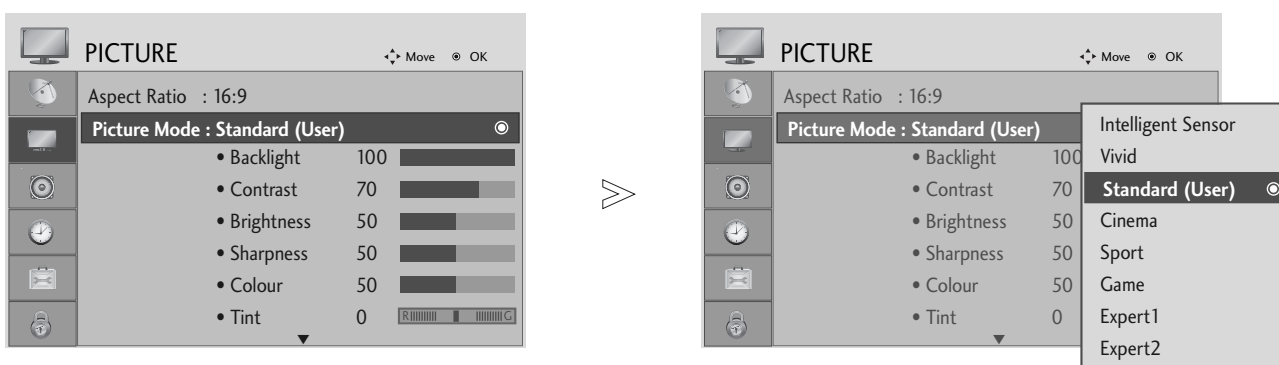

1 Vyberte možnosť **PICTURE** (OBRAZ).

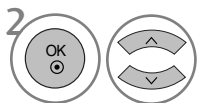

2 Vyberte možnosť **Picture Mode** (Režim obrazu).

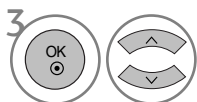

3 Vyberte požadovanú hodnotu obrazu.

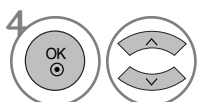

4 Vyberte možnosť **Backlight** (Podsvietenie) (len pri televízoroch LCD), **Contrast** (Kontrast), **Brightness** (Jas), **Sharpness** (Ostrosť), **Colour** (Farba) alebo **Tint** (Odtieň).

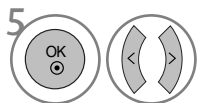

5 Vykonajte potrebné úpravy nastavení.

- Stlačením tlačidla **MENU** (PONUKA) sa vrátite do režimu normálneho sledovania televízie.
- Stlačením tlačidla **RETURN** (NÁVRAT) sa presuniete na predchádzajúcu obrazovku ponuky.

! POZNÁMKA

- ▶ V režime RGB-PC nemôžete nastaviť farbu, ostrosť a odtieň na vami preferovanú úroveň.

OVLÁDANIE OBRAZU

Režim obrazu – nastavenie pre expertov

Možnosti **Expert1** a **Expert2** poskytujú členenie na ďalšie kategórie, ktoré môžu používatelia nastaviť, ako uznajú za vhodné, čím používateľom ponúkajú optimálnu kvalitu obrazu.

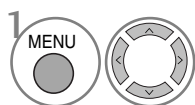
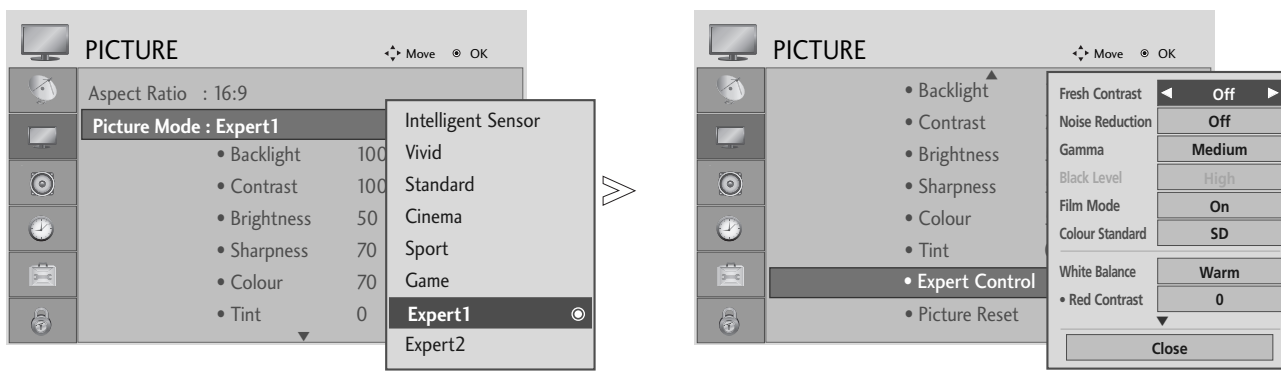

Vyberte možnosť **PICTURE** (OBRAZ).

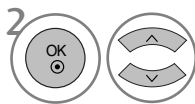

Vyberte možnosť **Picture Mode** (Režim obrazu).

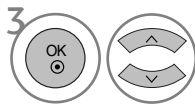

Vyberte možnosť **Expert1** alebo **Expert2**.

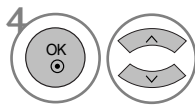

Vyberte možnosť **Expert Control** (Nastavenie pre expertov).

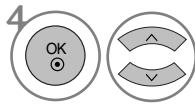

Vyberte požadovaný zdroj.



Vykonajte potrebné úpravy nastavení.

- Stlačením tlačidla **MENU** (PONUKA) sa vrátite do režimu normálneho sledovania televízie.
- Stlačením tlačidla **RETURN** (NÁVRAT) sa presuniete na predchádzajúcu obrazovku ponuky.

TECHNOLÓGIA VYLEPŠENIA OBRAZU

Fresh Contrast

Automatická optimalizácia kontrastu podľa odrazového jas.

Fresh Colour

Automatické nastavenie odrazových farieb tak, aby sa reprodukcia čo najviac približovala prirodzeným farbám.

Noise Reduction

Odstraňovanie šumu dovtedy, kým neprestane rušenie originálneho obrazu.

Gamma (Gama).

Pri vysokej hodnote parametra gama sa bude zobrazovať vybielený obraz, zatiaľ čo pri nízkej hodnote bude obraz veľmi kontrastný.

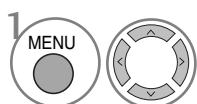
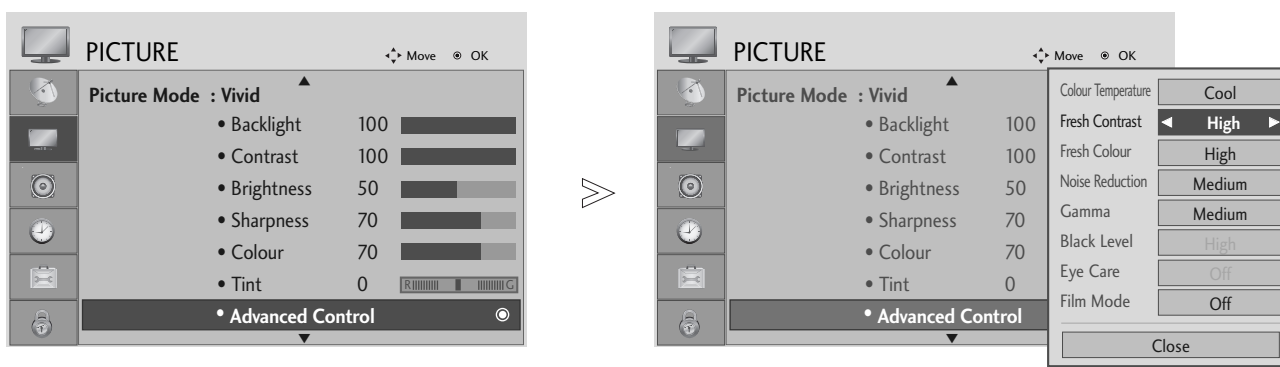

1 Vyberte možnosť **PICTURE** (OBRAZ).

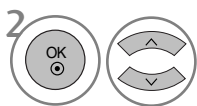

2 Vyberte možnosť **Advanced Control** (Rozšírené nastavenie).

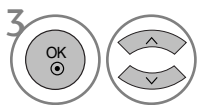

3 Vyberte možnosť **Fresh Contrast** (Svieži kontrast), **Fresh Colour** (Svieže farby), **Noise Reduction** (Redukcia šumu) alebo **Gamma** (Gama).

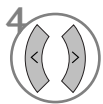

4 Vyberte požadovaný zdroj.

- Stlačením tlačidla **MENU** (PONUKA) sa vrátite do režimu normálneho sledovania televízie.
- Stlačením tlačidla **RETURN** (NÁVRAT) sa presuniete na predchádzajúcu obrazovku ponuky.

OVLÁDANIE OBRAZU

Ponuka **ADVANCED (ROZŠÍRENÉ)** – **FILM MODE**

Služi na nastavenie televízora na najvyššiu kvalitu obrazu vhodnú na sledovanie filmov.

Táto vlastnosť sa použije iba v režimoch TV, AV a Komponent 480i/576i/1080i.

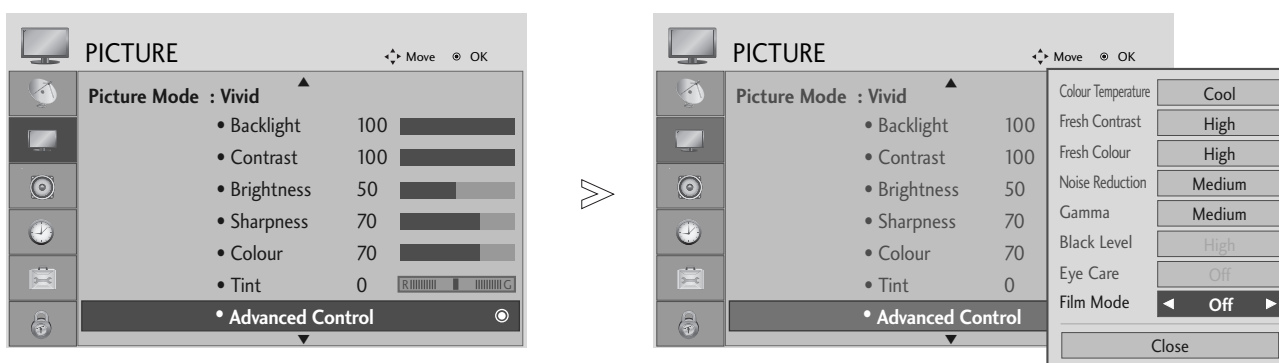

1 Vyberte možnosť **PICTURE** (OBRAZ).



2 Vyberte možnosť **Advanced Control** (Rozšírené nastavenie).



3 Vyberte možnosť **Film Mode**.

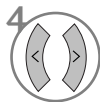

4 Vyberte možnosť **On** (Zapnuté) alebo **Off** (Vypnuté).



- Stlačením tlačidla **MENU** (PONUKA) sa vrátite do režimu normálneho sledovania televízie.
- Stlačením tlačidla **RETURN** (NÁVRAT) sa presuniete na predchádzajúcu obrazovku ponuky.

Ponuka **ADVANCED (ROZŠÍRENÉ)** – možnosť **BLACK LEVEL (ÚROVEŇ ČIERNEJ)**

Pri sledovaní filmu táto funkcia nastaví najvyššiu kvalitu obrazu televízora.

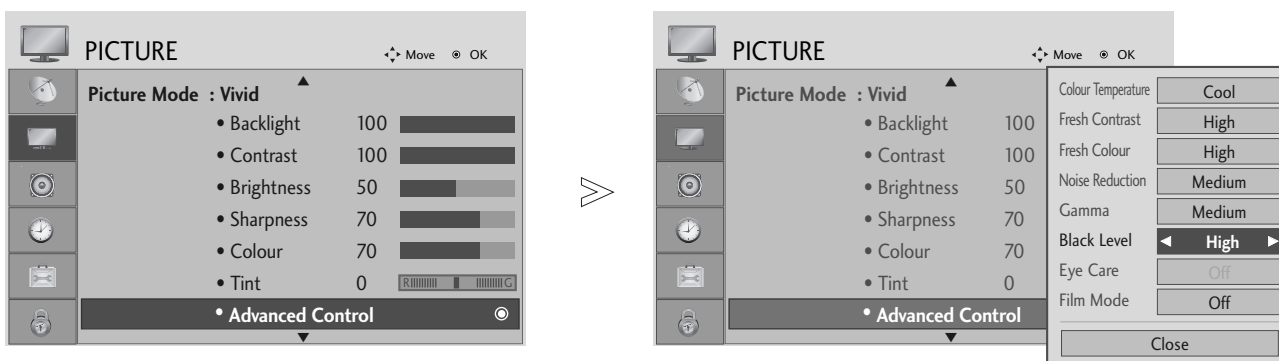
Táto funkcia funguje v týchto režimoch: AV (NTSC-M), HDMI alebo Komponent.

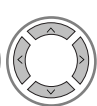
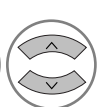

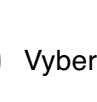
- 1   Vyberte možnosť **PICTURE** (OBRAZ).
- 2   Vyberte možnosť **Advanced Control** (Rozšírené nastavenie).
- 3   Vyberte možnosť **Black Level** (Úroveň čiernej).
- 4   Vyberte možnosť **Low** (Nízka) alebo **High** (Vysoká).

- **Low** (Nízka) : Zrkadlenie obrazovky sa stáva tmavším
- **High** (Vysoká): Zrkadlenie obrazovky sa zjasňuje.
- **Auto (Automaticky)**: Posúďte úroveň čiernej farby na obrazovke a automaticky ju nastavte na možnosť High (Vysoká) alebo Low (Nízka).





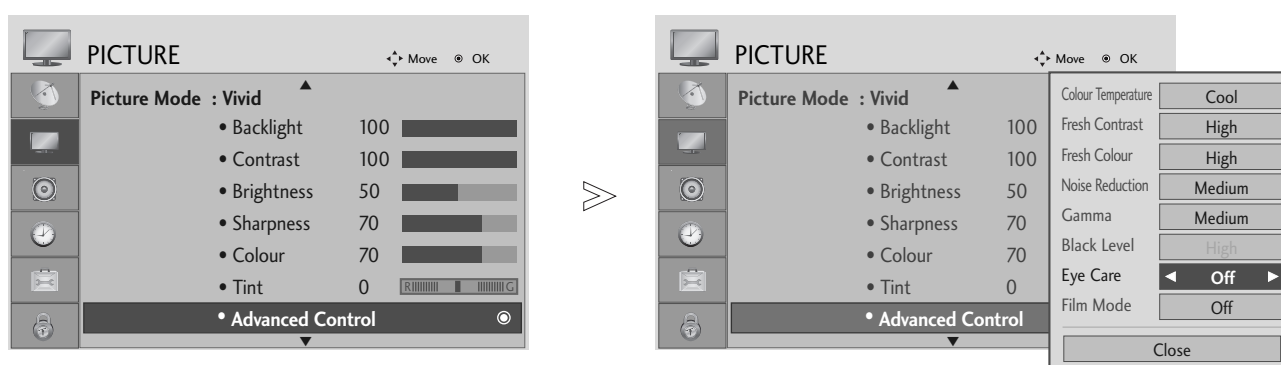

- Stlačením tlačidla **MENU** (PONUKA) sa vrátite do režimu normálneho sledovania televízie.
- Stlačením tlačidla **RETURN** (NÁVRAT) sa presuniete na predchádzajúcu obrazovku ponuky.

OVLÁDANIE OBRAZU

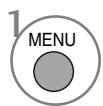
EYE CARE (STAROSTLIVOSŤ O ZRAK) (LEN PRI TELEVÍZOROCH LCD)

Táto možnosť pomáha nastaviť jas, ak je obrazovka príliš svetlá, a zabrániť tým oslňovaniu.

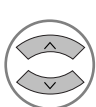

-   Vyberte možnosť **PICTURE** (OBRAZ).
-   Vyberte možnosť **Advanced Control** (Rozšírené nastavenie)
-   Vyberte možnosť **Eye Care** (Starostlivosť o zrak).
-  Vyberte možnosť **On** (Zapnuté) alebo **Off** (Vypnuté).

- Stlačením tlačidla **MENU** (PONUKA) sa vrátite do režimu normálneho sledovania televízie.
- Stlačením tlačidla **RETURN** (NÁVRAT) sa presuniete na predchádzajúcu obrazovku ponuky.

Ponuka PICTURE RESET (OBNOVENIE NASTAVENÍ OBRAZU)

Obnovia sa predvolené výrobné nastavenia vybraných režimov obrazu.

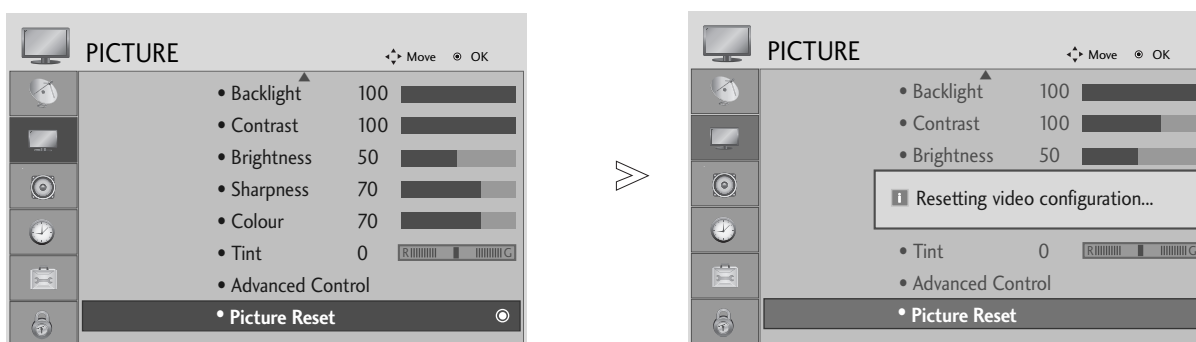

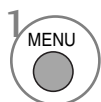
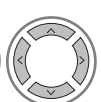
1   Vyberte možnosť **PICTURE** (OBRAZ).

2   Vyberte možnosť **Picture Reset** (Obnovenie nastavení obrazu).

3  Inicializujte upravenú hodnotu.

- Stlačením tlačidla **MENU** (PONUKA) sa vrátite do režimu normálneho sledovania televízie.
- Stlačením tlačidla **RETURN** (NÁVRAT) sa presuniete na predchádzajúcu obrazovku ponuky.

OVLÁDANIE OBRAZU

IMAGE STICKING MINIMIZATION (ISM) SYSTÉM (LEN PRI PLAZMOVÝCH TELEVÍZOROCH)

Zamrznutie nehybného obrazu z PC alebo video hry, ktorý je zobrazený na obrazovke dlhú dobu, spôsobí v obraze prítomnosť "duchov", ktorí tam ostávajú i po zmene obrazu. Vyhnite sa fixnému obrazu na obrazovke televízora počas dlhého časového obdobia.

White wash (Bielenie)

Funkcia White wash odstraňuje z obrazovky zotrúvajúce obrazy.

Poznámka: Môže sa stať, že nadmerne zotrúvajúci obraz nebude možné úplne vyčistiť pomocou funkcie White Wash.

Orbiter

Orbiter môže pomôcť predísť vzniku "duchov" v televízii. Avšak najlepším riešením je nedovoliť, aby na obrazovke ostával nejaký fixný obraz. Aby sa zabránilo trvalému obrazu na obrazovke, tá sa každé 2 minúty pohne.

Inversion

Ide o funkciu pre vykonanie inverzie farby panela na obrazovke.

Farba panela sa automaticky invertuje každých 30 minút.

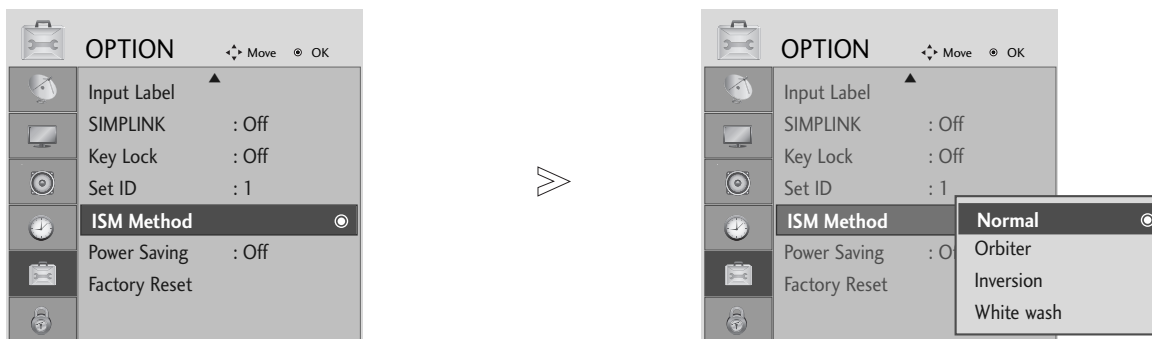

1 Vyberte možnosť **OPTION** (MOŽNOSŤ).



2 Vyberte možnosť **ISM Method** (Metóda ISM).

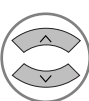

3 Vyberte možnosť **Normal** (Normálne), **Orbiter**, **Inversion** (Inverzia) alebo **White Wash** (Bielenie).



4 Uložte nastavenie.

• Ak nepotrebujete nastaviť tieto funkcie, nastavte **Normal**.

- Stlačením tlačidla **MENU** (PONUKA) sa vrátite do režimu normálneho sledovania televízie.
- Stlačením tlačidla **RETURN** (NÁVRAT) sa presuniete na predchádzajúcu obrazovku ponuky.

REŽIM OBRAZU POWER SAVING (ŠETRENIE ENERGIU) (LEN PRI PLAZMOVÝCH TELEVÍZOROCH)

Je to funkcia zníženia spotreby energie prístroja.

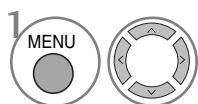
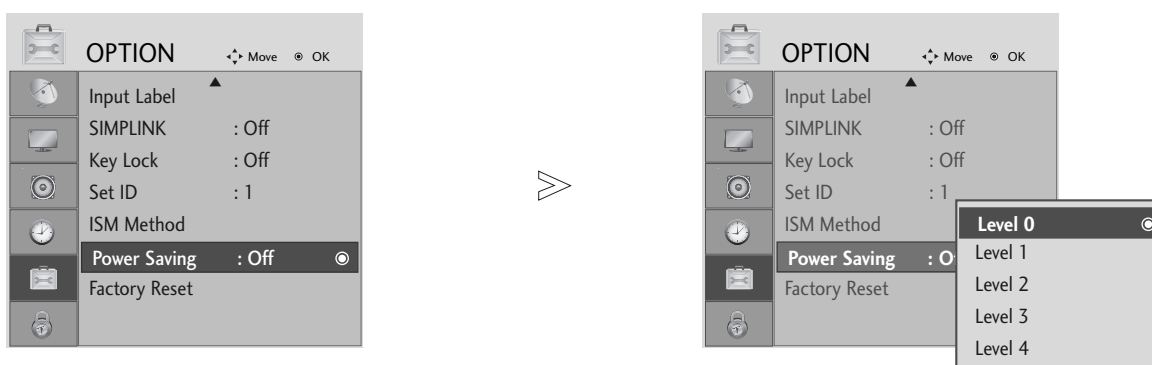

1 Vyberte možnosť **OPTION** (MOŽNOSŤ).

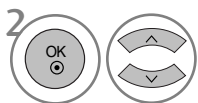

2 Vyberte možnosť **Power Saving** (Šetrenie energiou).

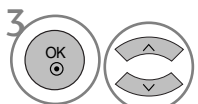

3 Vyberte možnosť **Level 0** (Úroveň 0), **Level 1** (Úroveň 1), **Level 2** (Úroveň 2), **Level 3** (Úroveň 3) alebo **Level 4** (Úroveň 4).

• Úroveň 0 je najsvetlejšia.



4 Uložte nastavenie.

- Stlačením tlačidla **MENU** (PONUKA) sa vrátite do režimu normálneho sledovania televízie.
- Stlačením tlačidla **RETURN** (NÁVRAT) sa presuniete na predchádzajúcu obrazovku ponuky.

OVLÁDANIE ZVUKU A JAZYKA

► V modeloch 19/22LS4D* sa nezobrazuje ponuka TV Speaker (TV reproduktor).

FUNKCIA AUTO VOLUME LEVELER (AUTOMATICKÁ ÚROVEŇ HLASITOSTI)

Funkcia Auto Volume (Automatická úroveň hlasitosti) automaticky udržiava jednotnú úroveň hlasitosti aj v prípade, že prepnete program.

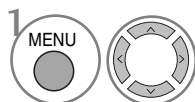
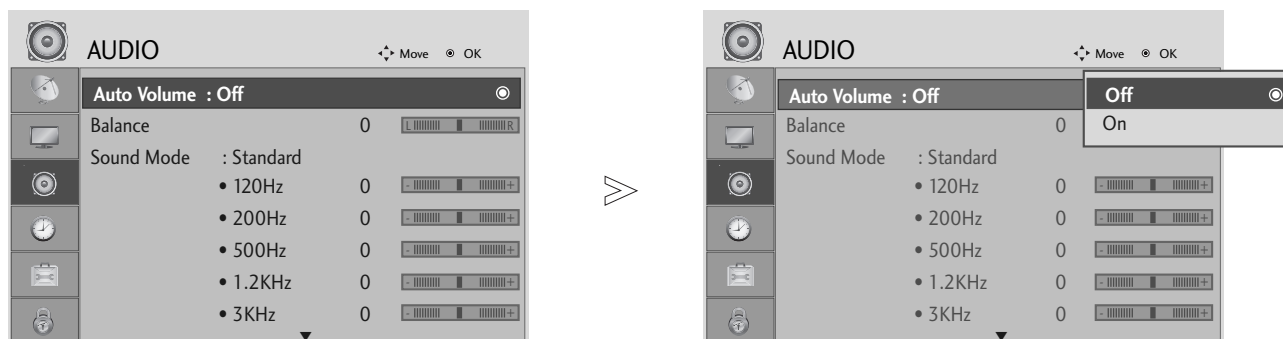

Vyberte možnosť **AUDIO**.

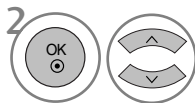

Vyberte možnosť **Auto Volume** (Automatická úroveň hlasitosti).

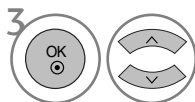

Vyberte možnosť **On** (Zapnuté) alebo **Off** (Vypnuté).

- Stlačením tlačidla **MENU** (PONUKA) sa vrátite do režimu normálneho sledovania televízie.
- Stlačením tlačidla **RETURN** (NÁVRAT) sa presuniete na predchádzajúcu obrazovku ponuky.

PREDVOLENÉ NASTAVENIA ZVUKU – SOUND MODE (REŽIM ZVUKU)

Môžete si vybrať vami preferované nastavenie zvuku; funkcie SRS TruSurround XT (alebo SRS TruSurround HD (len pre 32/37/42/47/52LG5010)), Clear Voice, Standard, Music, Cinema, Sport alebo Game a aj vy sami môžete nastaviť tisíce frekvencií ekvalizéra.

Možnosť Sound Mode (Režim zvuku) umožňuje vychutnať ten najlepší zvuk bez akéhokoľvek špeciálneho nastavovania, pretože televízor nastaví vhodný zvuk podľa obsahu programu.

Možnosti SRS TruSurround XT (alebo SRS TruSurround HD (len pre 32/37/42/47/52LG5010)), Clear Voice, Standard, Music, Cinema, Sport alebo Game boli nastavené už vo výrobe s cieľom dosiahnuť optimálnu kvalitu zvuku.

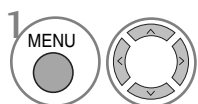
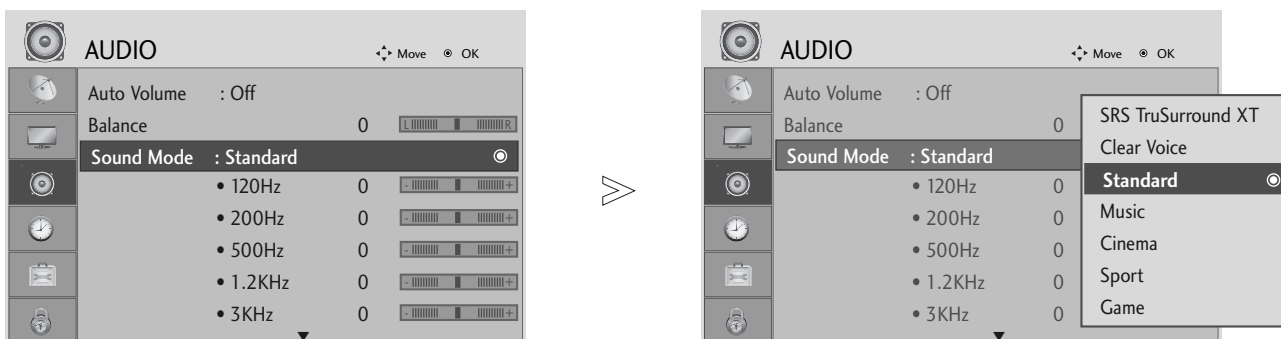

Vyberte možnosť **AUDIO**.

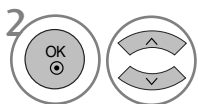

Vyberte možnosť **Sound Mode** (Režim zvuku).

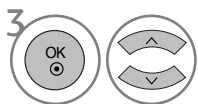

Select **SRS TruSurround XT** (alebo SRS TruSurround HD (len pre 32/37/42/47/52LG5010)), **Clear Voice**, **Standard**, **Music**, **Cinema**, **Sport** alebo **Game**.

• Ak vyberiete ponuku **Clear Voice** (Čistý zvuk), funkcia **SRS TruSurround XT** nebude fungovať.

- Stlačením tlačidla **MENU** (PONUKA) sa vrátite do režimu normálneho sledovania televízie.
- Stlačením tlačidla **RETURN** (NÁVRAT) sa presuniete na predchádzajúcu obrazovku ponuky.



a



ú

obchodné známky spoločnosti SRS Labs, Inc.

- ▶ Na technológie TruSurround XT a TruSurround HD sa vzťahuje licencia od spoločnosti SRS Labs, Inc.

OVLÁDANIE ZVUKU A JAZYKA

ZMENA NASTAVENÍ ZVUKU – MOŽNOSŤ USER (POUŽÍVATEĽ)

Nastavte zvukový ekvalizér.

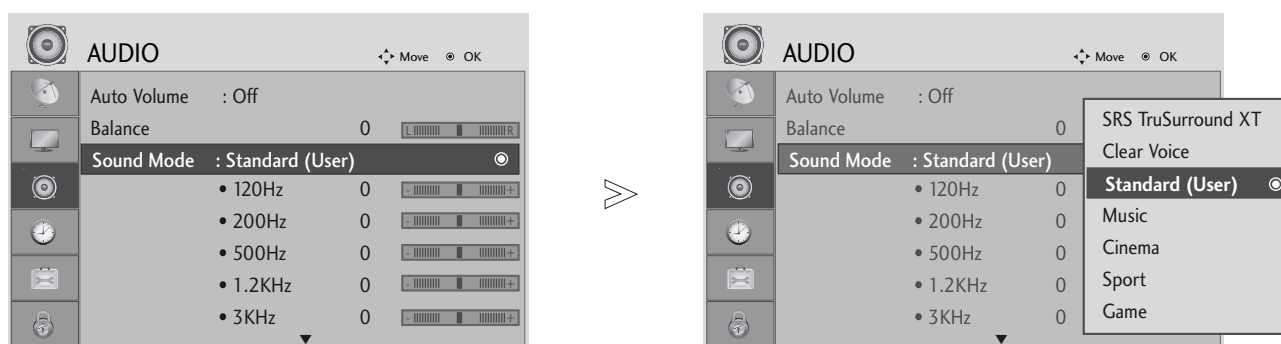





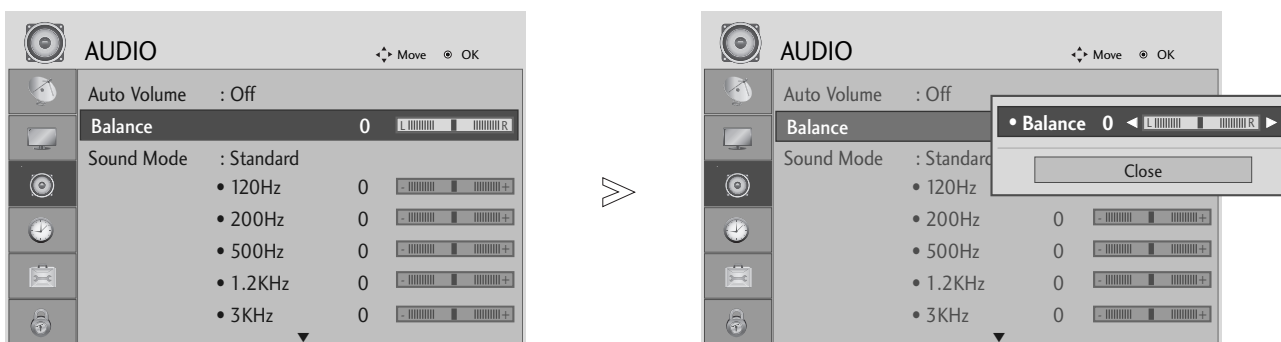

-   Vyberte možnosť **AUDIO**.
-   Vyberte možnosť **Sound Mode** (Režim zvuku).
-   Select **SRS TruSurround XT** (alebo **SRS TruSurround HD** (len pre 32/37/42/47/52LG5010)), **Clear Voice**, **Standard**, **Music**, **Cinema**, **Sport** alebo **Game**.
-   Vyberte frekvenčné pásmo.
-   Nastavte požadovanú úroveň hlasitosti.

- Stlačením tlačidla **MENU** (PONUKA) sa vrátite do režimu normálneho sledovania televízie.
- Stlačením tlačidla **RETURN** (NÁVRAT) sa presuniete na predchádzajúcu obrazovku ponuky.

BALANCE(Vyváženie)

Môžete si nastaviť vyváženie zvuku reproduktora na vami požadovanú úroveň.



-   Vyberte možnosť **AUDIO**.
-   Vyberte možnosť **Balance** (Vyváženie).
-   Vykonajte požadovanú úpravu nastavenia.

- Stlačením tlačidla **MENU** (PONUKA) sa vrátite do režimu normálneho sledovania televízie.
- Stlačením tlačidla **RETURN** (NÁVRAT) sa presuniete na predchádzajúcu obrazovku ponuky.

OVLÁDANIE ZVUKU A JAZYKA

ZAPNUTIE/VYPNUTIE REPRODUKTOROV TELEVÍZORA (okrem možnosti 19/22LS4D*)

Nastaviť môžete úroveň vnútorného reproduktora.

V režime AV, COMPONENT, RGB a HDMI1 s káblom HDMI do DVI je možné získať výstup z reproduktora televízora, aj keď nie je k dispozícii žiadny video signál.

Ak chcete používať externý HiFi stereosystém, vypnite vnútorný reproduktor televízora.

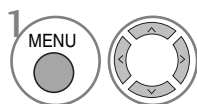
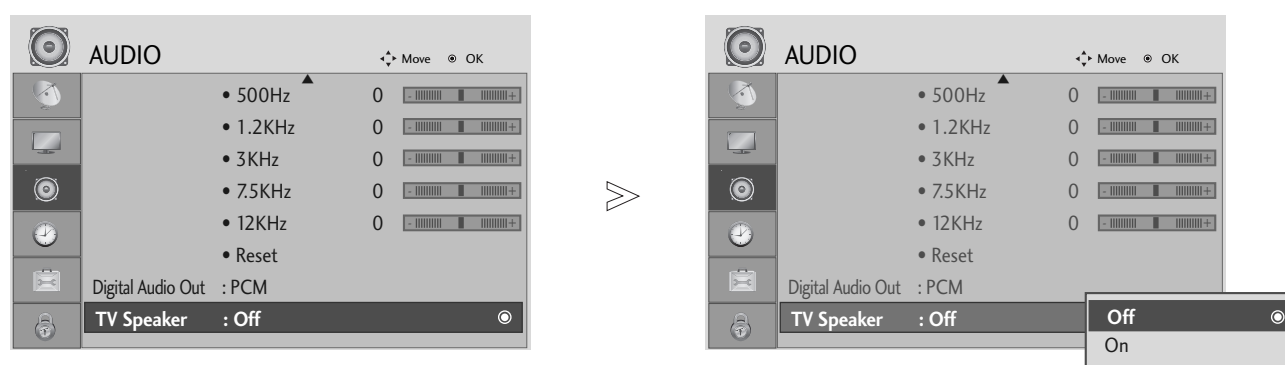

Vyberte možnosť **AUDIO**.

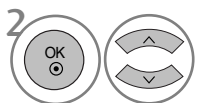

Vyberte možnosť **TV Speaker** (Reproduktor televízora).

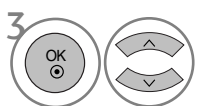

Vyberte možnosť **On** (Zapnuté) alebo **Off** (Vypnuté).

- Stlačením tlačidla **MENU** (PONUKA) sa vrátite do režimu normálneho sledovania televízie.
- Stlačením tlačidla **RETURN** (NÁVRAT) sa presuniete na predchádzajúcu obrazovku ponuky.

VÝBER DIGITÁLNEHO AUDIOVÝSTUPU

Táto funkcia umožňuje vybrať preferovaný digitálny audiovýstup.

Výstup vo formáte Dolby Digital je v televízore dostupný len na kanáli, ktorý vysiela v tomto formáte. Ak v prípade vysielať vo formáte Dolby Digital vyberiete v ponuke Digital audio out (Digitálny audiovýstup) možnosť Dolby Digital, výstupné rozhranie SPDIF bude vysielať vo formáte Dolby Digital. Ak vyberiete formát Dolby Digital a tento formát sa nepodporuje, výstupné rozhranie SPDIF bude vysielať vo formáte PCM.

Ak kanál vysielajúci vo formáte Dolby Digital obsahuje formát Dolby Digital a audiojazyk, prehrávať sa bude len formát Dolby Digital.

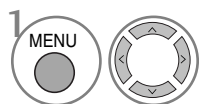
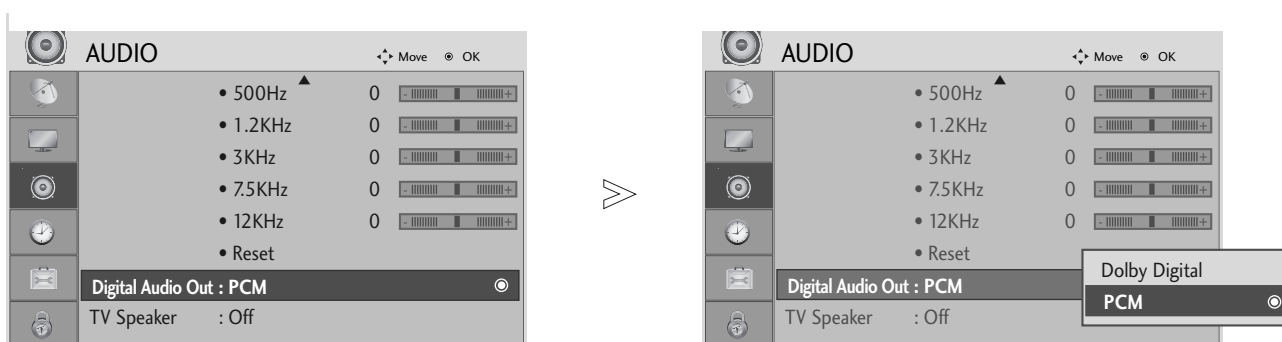

Vyberte možnosť **AUDIO**.

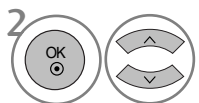

Vyberte možnosť **Digital Audio Out** (Digitálny audiovýstup).

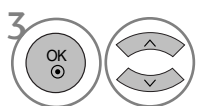

Vyberte možnosť **Dolby Digital** alebo **PCM**.



Vyrobené v licencií od spoločnosti Dolby Laboratories. „Dolby“ a symbol dvojité D sú obchodnými známkami spoločnosti Dolby Laboratories.

- Môže sa stať, že v režime HDMI nebudú niektoré prehrávače diskov DVD vysielať zvuk SPDIF. V takom prípade nastavte výstup digitálneho zvuku prehrávača diskov DVD na možnosť PCM.



- Stlačením tlačidla **MENU** (PONUKA) sa vrátite do režimu normálneho sledovania televízie.
- Stlačením tlačidla **RETURN** (NÁVRAT) sa presuniete na predchádzajúcu obrazovku ponuky.

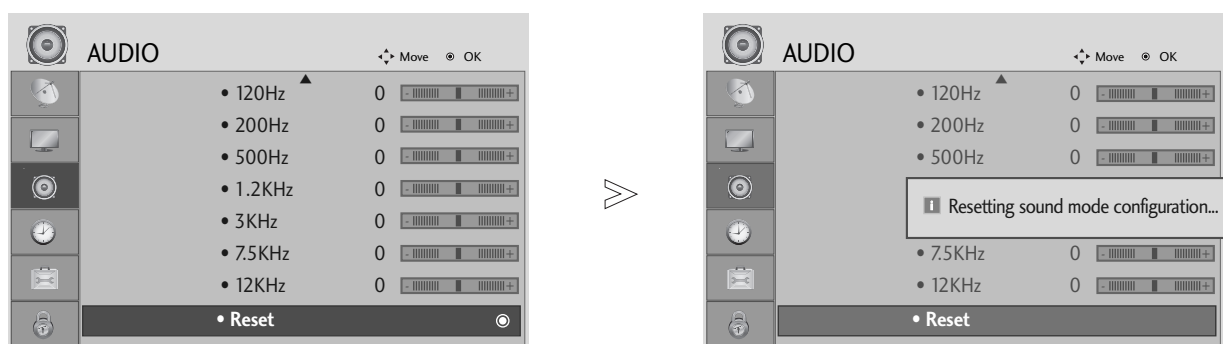

OVLÁDANIE ZVUKU A JAZYKA

AUDIO RESET (OBNOVENIE NASTAVENÍ ZVUKU)

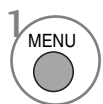
Obnovia sa predvolené výrobné nastavenia vybraného režimu Sound Mode (Režim zvuku).



1   Vyberte možnosť **AUDIO**.

2   Vyberte možnosť **Reset** (Obnovenie).





3  Inicializujte upravenú hodnotu.

- Stlačením tlačidla **MENU** (PONUKA) sa vrátite do režimu normálneho sledovania televízie.
- Stlačením tlačidla **RETURN** (NÁVRAT) sa presuniete na predchádzajúcu obrazovku ponuky.

I/II

Stereo /Duálny príjem (Len v analógovom režime)

Pri výbere programu sa zobrazia informácie o zvuku pre danú stanicu spolu s číslom programu a názvom stanice.

- 1   Vyberte možnosť AUDIO.
- 2   Výber výstupu zvuku.

• len pre 19/22LS4D*

-  Výber výstupu zvuku.

Vysielanie	Zobrazovanie na obrazovke
Mono	MONO
Stereo	STEREO
Dual	DUAL I, DUAL II, DUAL I+II

■ Voľba mono zvuku

Ak je pri prijímaní stereo zvuku stereo signál slabý, môžete aktivovať režim mono. Pri prijímaní mono zvuku sa čistota zvuku zlepšuje.

■ Voľba jazyka pri dvojjazyčnom vysielaní

Ak možno program prijímať v dvoch jazykoch (dvojjazyčne), môžete aktivovať režim DUAL I, DUAL II alebo DUAL I+II.

- DUAL I pošle do reproduktorov primárne vysielaný jazyk.
DUAL II pošle do reproduktorov sekundárne vysielaný jazyk.
DUAL I+II pošle do každého reproduktora jeden jazyk.

OVLÁDANIE ZVUKU A JAZYKA

NICAM príjem (Len v analógovom režime)

Pokiaľ je váš televízor vybavený prijímačom NICAM, môže byť prijímač vysoko kvalitný digitálny zvuk NICAM (Near Instantaneous Companding Audio Multiplex).

Výstup zvuku možno vybrať podľa typu prijímaného vysielania.

-
- 1 Pokiaľ je prijímaný zvuk **NICAM mono**, môžete zvoliť **NICAM MONO** alebo **FM MONO**.
 - 2 Pokiaľ je prijímaný zvuk **NICAM stereo**, môžete zvoliť **NICAM STEREO** alebo **FM MONO**. Keď je stereo signál slabý, prepnite zvuk na **FM MONO**.
 - 3 Pokiaľ je prijímaný zvuk **NICAM DUAL**, môžete zvoliť **NICAM DUAL I**, **NICAM DUAL II** alebo **NICAM DUAL I+II** alebo **FM MONO**.
-

Výber zvukového výstupu

V režime AV, Komponent, RGB alebo HDMI môžete vybrať zvukový výstup pre ľavý a pravý reproduktor.

Vyberte výstup zvuku.

L+R: Audio signál z audio vstupu L (ľavý) sa odošle do ľavého reproduktora a audio signál z audio vstupu R (pravý) sa odošle do pravého reproduktora.

L+L: Audio signál z audio vstupu L sa odošle do ľavého a pravého reproduktora.

R+R: Audio signál z audio vstupu R sa odošle do ľavého a pravého reproduktora.

VÝBER JAZYKA NA OBRAZOVKE/VÝBER KRAJINY

Ponuka Sprievodca nastavením sa na obrazovke televízora zobrazí po prvom zapnutí.

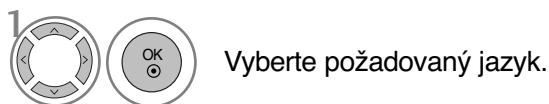

* Ak chcete zmeniť výber jazyka/krajiny

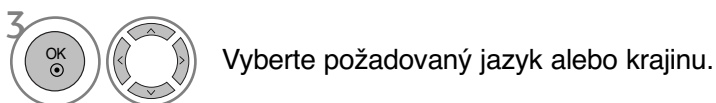
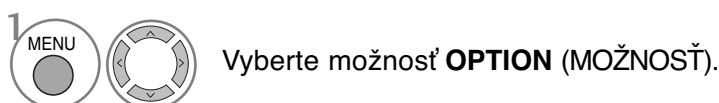

- Stlačením tlačidla **MENU** (PONUKA) sa vrátite do režimu normálneho sledovania televízie.
- Stlačením tlačidla **RETURN** (NÁVRAT) sa presuniete na predchádzajúcu obrazovku ponuky.

! POZNÁMKA

- ▶ Ak si neprajete ukončiť **Installation guide** (Inštačného sprievodcu) stlačením tlačidla **RETURN** alebo ukončením OSD (On Screen Display) displeja, bude sa opakovane objavovať pri zapnutí jednotky.
- ▶ Ak zvolíte nesprávnu miestnu krajinu, teletext sa nemusí na obrazovke zobrazíť správne a môže nastať nejaký problém počas prevádzky teletextu
- ▶ Funkciu CI (Common Interface (Štandardné rozhranie)) možno nebudete môcť používať v niektorých krajinách v závislosti od vysielacích podmienok.
- ▶ Tlačidlá na ovládanie režimu DTV fungujú podľa vysielacej situácie v jednotlivých krajinách.
- ▶ V krajine, v ktorej nie sú stanovené nariadenia týkajúce sa digitálneho vysielania, nemusia v závislosti od okolností digitálneho vysielania niektoré funkcie DTV fungovať.

OVĽÁDANIE ZVUKU A JAZYKA

VÝBER JAZYKA (LEN V DIGITÁLNO M REŽIME)



Funkcia Audio umožňuje vybrať preferovaný jazyk zvuku. Ak sa nevysielajú zvukové údaje vo zvolenom jazyku, prehrá sa zvuk v pôvodne nastavenom jazyku.

Ak sa titulky vysielajú vo viac ako dvoch jazykoch, použite funkciu Subtitle (Titulky). Ak sa nevysielajú titulky vo zvolenom jazyku, zobrazia sa titulky v pôvodne nastavenom jazyku.

Ak nie sú podporované jazyky, ktoré ste vybrali ako primárne pre možnosti Audio Language (Jazyk zvuku) a Subtitle Language (Jazyk titulkov), môžete vybrať jazyk v sekundárnej kategórii.

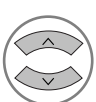
1   Vyberte možnosť **OPTION** (MOŽNOSŤ).



2   Vyberte možnosť **Audio Language** (Jazyk zvuku) alebo **Subtitle Language** (Jazyk titulkov).

3   Vyberte požadovaný jazyk.

4  Uložte nastavenie.

1   Vyberte možnosť **OPTION** (MOŽNOSŤ).

2    Vyberte možnosť **Hard of Hearing** (□) (Nedoslýchavosť).

3   Vyberte možnosť **On** (Zapnuté) alebo **Off** (Vypnuté).

- Stlačením tlačidla **RETURN** (NÁVRAT) sa presuniete na predchádzajúcu obrazovku ponuky.

< Výber jazyka zvuku >

- ▶ Ak kanál vysiela zvuk v dvoch alebo viacerých jazykoch, môžete vybrať požadovaný jazyk.

< Výber jazyka titulkov >

- ▶ Keď sa vysielajú titulky v dvoch alebo viacerých jazykoch, môžete si zvoliť jazyk titulkov pomocou tlačidla SUBTITLE na diaľkovom ovládaní
- ▶ Stlačením tlačidla ^ v zvolíte jazyk titulkov.

- Zvuk/titulky sa dajú zobraziť jednoduchšou formou s 1 až 3 znakmi, ktoré vysiela poskytovateľ služby..
- Keď si zvolíte doplnkový zvuk (zvuk pre zrakovo/sluchovo postihnutých), môže obsahovať aj časť hlavného zvuku.

Informácie o jazyku zvuku zobrazené na obrazovke

Displej	Stav
N.A	Nedostupné
MPEG	Zvuk MPEG
Dolby Digital	Zvuk Dolby Digital
TV	Zvuk pre zrakovo postihnutých
ABC	Zvuk pre sluchovo postihnutých

Informácie o jazyku titulkov zobrazené na obrazovke

Displej	Stav
N.A	Nedostupné
TV	Titulky z teletextu
ABC	Titulky pre nepočujúcich





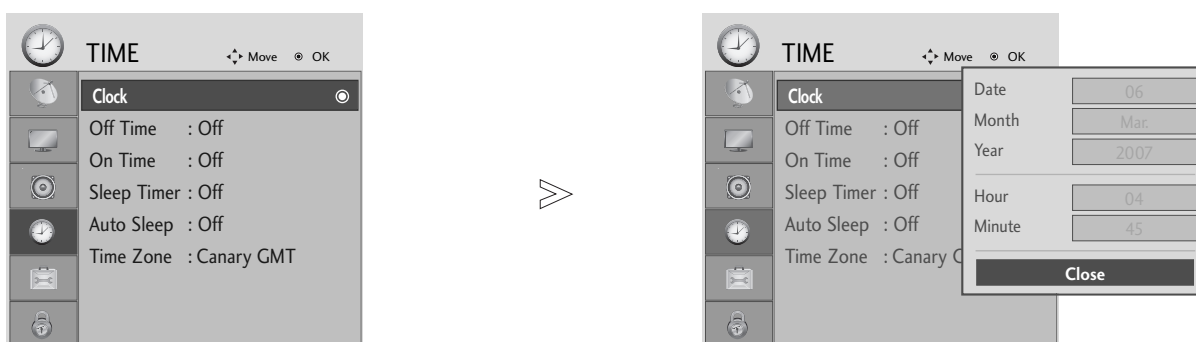

NASTAVENIE ČASU

NASTAVENIE TAKTOVANIA

Hodiny sa nastavujú automaticky po prijatí digitálneho signálu. (Ak televízor neprijíma žiadny signál DTV, môžete hodiny nastaviť sami.)

Aby ste mohli používať funkciu časového zapnutia / vypnutia, musíte najskôr správne nastaviť čas.



-   Vyberte možnosť **TIME** (ČAS).
-   Vyberte možnosť **Clock** (Hodiny).
-   Vyberte rok a dátum alebo čas.
-  Nastavte rok, dátum a čas.

- Stlačením tlačidla **MENU** (PONUKA) sa vrátite do režimu normálneho sledovania televízie.
- Stlačením tlačidla **RETURN** (NÁVRAT) sa presuniete na predchádzajúcu obrazovku ponuky.

NASTAVENIE ČASU

AUTOMATICKÉ ZAPNUTIE/VYPNUTIE ŠASOVAŠA

Časový vypínač automaticky vypína prístroj do pohotovostného režimu po uplynutí nastaveného času.







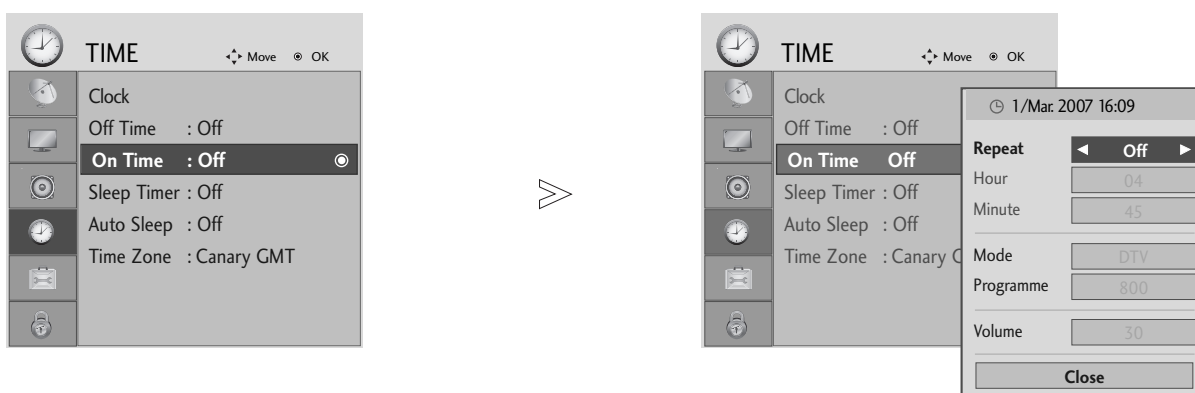

Dve hodiny potom, čo sa prístroj zapne s použitím funkcie časového zapnutia, sa prepne automaticky zase späť do pohotovostného režimu, ak nie je stlačené žiadne tlačidlo.

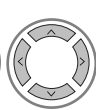
Keď nastavíte funkciu časového zapnutia alebo vypnutia, pracujú tieto funkcie každý deň v zadaný čas.

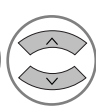
Funkcia časového vypnutia má prednosť pred funkciou časového zapnutia, ak sú nastavené na rovnaký čas.

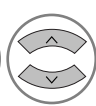
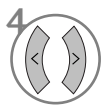
Aby pracovalo časové zapnutie, musí byť prístroj v pohotovostnom režime.

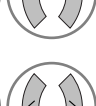

-   Vyberte možnosť **TIME** (ČAS).
-   Vyberte možnosť **Off Time** (Čas vypnutia) alebo **On Time** (Čas zapnutia).
-   Vyberte možnosť **Repeat** (Opakovať)
-  Select Off (Vypnuté), Once (Raz), Daily (Denne), Mon ~ Fri (Pondelok ~ piatok), Mon ~ Sat (Pondelok ~ sobota), Sat ~ Sun (Sobota ~ nedeľa) alebo Sun (Nedeľa).
-   Nastavte hodiny.
-   Nastavte minúty.

- Ak chcete zruši funkciu **Off** alebo **On Time**, stlačte tlačidlo < > a vyberte možnosť **Off**.

- Len funkcia Zapnutie





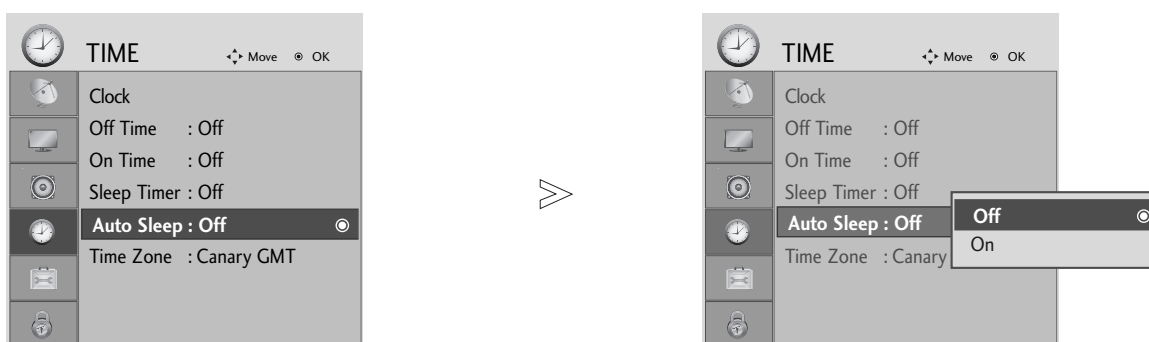

-   Vyberte možnosť **Mode** (Režim).
-  Vyberte možnosť **TV**, **DTV** alebo **Radio** (Rádio).
-   Nastavte požadovaný program.
-   Nastavte úroveň hlasitosti pri zapnutí.

- Stlačením tlačidla **MENU** (PONUKA) sa vrátite do režimu normálneho sledovania televízie.
- Stlačením tlačidla **RETURN** (NÁVRAT) sa presuniete na predchádzajúcu obrazovku ponuky.

NASTAVENIE AUTOMATICKÉHO VYPNUTIA

Ak je táto funkcia zapnutá a nie je žiadny vstupný signál, televízor sa po 10 minútach automaticky vypne.



-   Vyberte možnosť **TIME** (ČAS).
-   Vyberte možnosť **Auto Sleep** (Automatické vypínanie).
-   Vyberte možnosť **Off** (Vypnuté) alebo **On** (Zapnuté).

- Stlačením tlačidla **MENU** (PONUKA) sa vrátite do režimu normálneho sledovania televízie.
- Stlačením tlačidla **RETURN** (NÁVRAT) sa presuniete na predchádzajúcu obrazovku ponuky.

NASTAVENIE ČASU

NASTAVENIE ČASOVÉHO PÁSMNA

Keď vyberiete mesto v príslušnom časovom pásme, čas v televízore sa nastaví podľa informácií o časovom pásme a GMT (Greenwichskom strednom čase), ktoré prijíma spolu s vysielaným signálom. Čas sa teda nastavuje automaticky podľa digitálneho signálu.

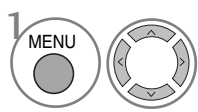
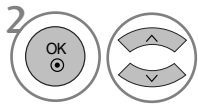
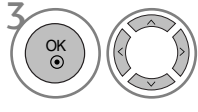
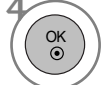
-  Vyberte možnosť **TIME** (ČAS).
-  Vyberte možnosť **Time Zone** (Časové pásmo).
-  Vyberte časové pásmo, v ktorom sledujete programy.
-  Potvrďte ho.

NASTAVENIE ŠASOVAŠA

Predtým ako idete spať, nemusíte mať na mysli vypnutie televízora. Časovač vypnutia automaticky prepne prístroj do pohotovostného režimu po uplynutí predvoleného času.

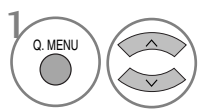
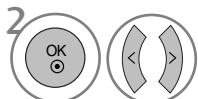
-  Vyberte možnosť **Sleep Timer** (Časovač vypnutia).
-  Vyberte možnosť Off (Vypnutý), 10, 20, 30, 60, 90, 120, 180 alebo 240 Min.

• len pre 19/22LS4D*



Nastavte počet minút.

- Pokiaľ prístroj vypnete, nastavenie sa anuluje.
- Možnosť **Sleep Timer** (Časovač vypnutia) môžete nastaviť aj v ponuke **TIME** (ČAS).

RODIČOVSKÁ KONTROLA/OHODNOTENIA

NASTAVENIE HESLA A ZAMKNUTIE SYSTÉMU

Ak heslo zadávate po prvýkrát, na diaľkovom ovládaní štyrikrát stlačte číslo 0.

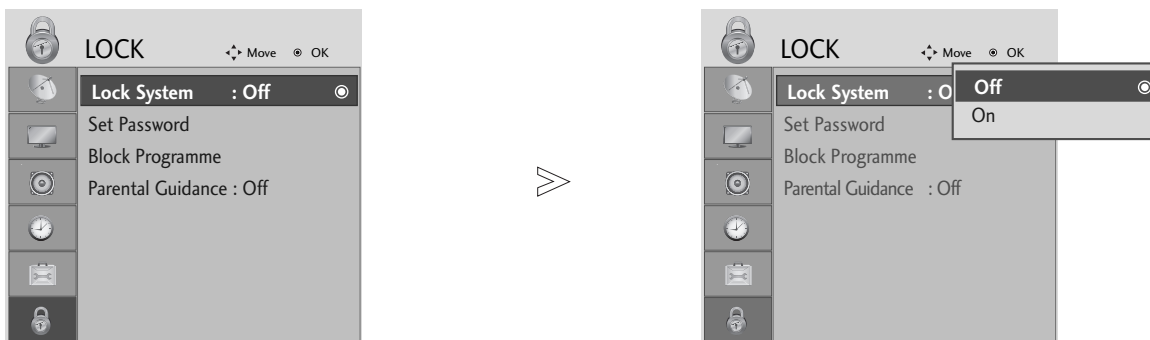

-   Vyberte možnosť **LOCK** (ZÁMKA).
-   Vyberte možnosť **Lock System** (Zamknutie systému).
-   Vyberte možnosť **On** (Zapnuté).
-    Nastavte heslo.
-  Zadajte štvorciferné heslo.
Toto číslo si dobre zapamätajte.
Opätovným zadaním nové heslo potvrdte.

- Ak zabudnete heslo, na diaľkovom ovládaní štyrikrát stlačte číslo 7

- Stlačením tlačidla **MENU** (PONUKA) sa vrátite do režimu normálneho sledovania televízie.
- Stlačením tlačidla **RETURN** (NÁVRAT) sa presuniete na predchádzajúcu obrazovku ponuky.

RODIČOVSKÁ KONTROLA/OHODNOTENIA

BLOCK PROGRAMME (BLOKOVANIE PROGRAMOV)

Blokovanie ľubovoľných programov, ktoré nechcete sledovať, alebo nechcete, aby ich sledovali vaše deti.

Táto funkcia je dostupná v režime Lock System "On" (Zamknutie systému zapnuté).

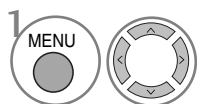
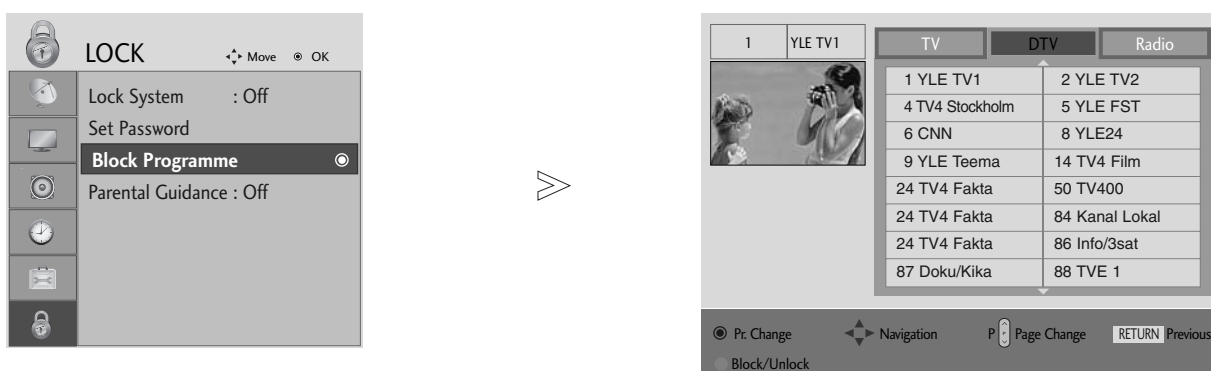

Vyberte možnosť **LOCK** (ZÁMKA).

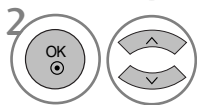

Vyberte možnosť **Block Programme** (Blokovanie programov).



Vojdite do ponuky **Block Programme** (Blokovanie programov).



Vyberte program, ktorý chcete blokovať.

- Stlačením tlačidla **MENU** (PONUKA) sa vrátite do režimu normálneho sledovania televízie.
- Stlačením tlačidla **RETURN** (NÁVRAT) sa presuniete na predchádzajúcu obrazovku ponuky.

RODIČOVSKÁ KONTROLA (V DIGITÁLNOH REŽIME)





Táto funkcia funguje na základe informácií z vysielajúcej stanice. Ak signál obsahuje nesprávne informácie, funkcia nefunguje správne.

Prístup k tejto ponuke získate až po zadaní hesla.

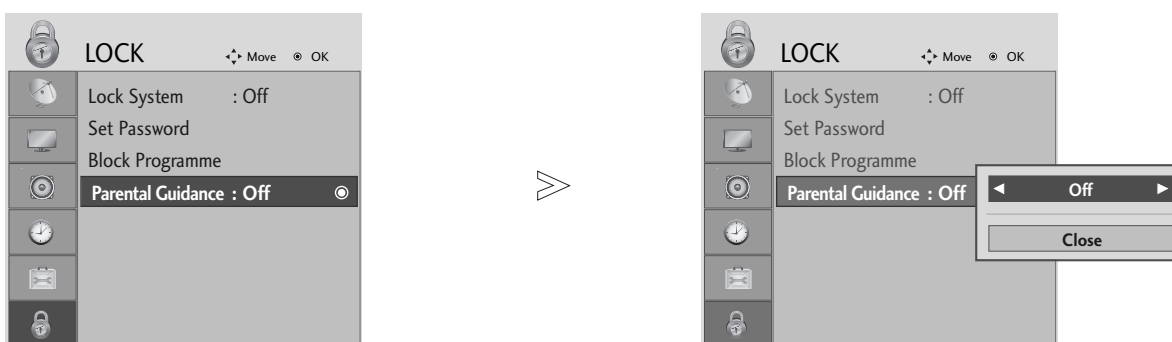
Tento televízor je naprogramovaný tak, aby po vypnutí uložila do pamäte posledná nastavovaná možnosť.

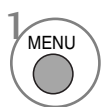
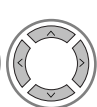
Zabraňuje deťom sledovať televízne programy určené pre dospelých podľa stanoveného hodnotenia.

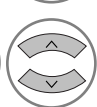

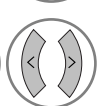
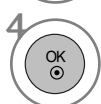
-   Vyberte možnosť **LOCK** (ZÁMKA).
-   Vyberte možnosť **Parental Guidance** (Rodičovská kontrola).
-   Vykonaňte potrebné úpravy nastavení.
-  Uložte nastavenie.





- Stlačením tlačidla **MENU** (PONUKA) sa vrátite do režimu normálneho sledovania televízie.
- Stlačením tlačidla **RETURN** (NÁVRAT) sa presuniete na predchádzajúcu obrazovku ponuky.

RODIČOVSKÁ KONTROLA/OHODNOTENIA

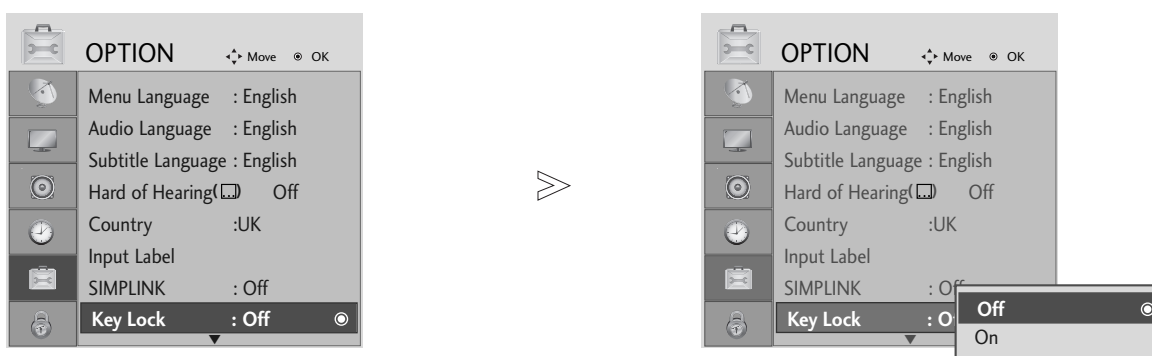
Key Lock (Zamknutie tlačidiel)

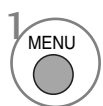
TV sa dá nastaviť tak, aby sa dal ovládať len diaľkovým ovládačom. Táto funkcia umožňuje zabrániť nepovolanému sledovaniu televízie.

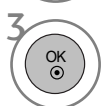
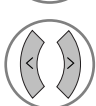
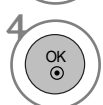

1.   Vyberte možnosť **OPTION** (MOŽNOSŤ).
2.   Vyberte možnosť **Key Lock** (Zamknutie tlačidiel).
3.   Vyberte možnosť **Off** (Vypnuté) alebo **On** (Zapnuté).
4.  Uložte nastavenie.

- Keď je televízor vypnutý, v ponuke **Key Lock** (Zamknutie tlačidiel) „**On**“ (Zapnutá) stlačte na televízore tlačidlo **⏻ / I, INPUT** (VSTUP), **P ^ v** (alebo **PR ▲ ▼**) alebo na diaľkovom ovládaní tlačidlá **POWER** (NAPÁJANIE), **INPUT** (VSTUP), **D/A TV, P ^ v** (alebo **PR + -** alebo **P + -**) alebo tlačidlá **ČÍSEL**.
- Keď je funkcia **Key Lock** (Zamknutie tlačidiel) „**On**“ (Zapnutá) a počas pozerania televízie stlačíte ľubovoľné tlačidlo na prednom paneli, na obrazovke sa zobrazí znak „**Key Lock On**“ (Zamknutie tlačidiel zapnuté).

- Stlačením tlačidla **MENU** (PONUKA) sa vrátite do režimu normálneho sledovania televízie.
- Stlačením tlačidla **RETURN** (NÁVRAT) sa presuniete na predchádzajúcu obrazovku ponuky.

TELETEXT

Táto funkcia nie je dostupná pre všetky modely.

Teletext je bezplatná služba poskytovaná väčšinou televíznymi stanicami, ktorá poskytuje najčerstvejšie spravodajské informácie z novin, správy o počasi, programy televízneho vysielania, kurzové lístky a mnoho iných.

Dekodér teletextu môže podporovať systémy SIMPLE, TOP a FASTEXT. SIMPLE (štandardný teletext) pozostáva z množstva stránok, ktoré sa volí priamym zadáním ich čísla. TOP a FASTEXT sú modernejšie metódy umožňujúce rýchly a ľahký výber informácií na teletexte.

Zapnutie / Vypnutie

Do teletextu sa prepnete zatlačením tlačidla **TEXT**. Na obrazovke sa objaví východisková alebo posledne zvolená stránka.

V záhlaví obrazovky sú zobrazené dve čísla stránok, meno televíznej stanice, dátum a čas. Prvé číslo stránky označuje vašu zvolenú stránku, druhé určuje práve zobrazovanú stranu.

Teletext vypnete zatlačením tlačidla **TEXT**. Televízor sa prepne do predchádzajúceho režimu.

SIMPLE text

■ Voľba stránky

- 1 Zadajte číslo žiadanej stránky ako trojciferné číslo ČÍSELNÝMI tlačidlami. Pokiaľ urobíte chybu, musíte dokončiť trojciferné číslo a potom opäť zadať správne číslo.
- 2 Pomocou tlačidiel P \wedge \vee (alebo (PR + - alebo P + -)) môžete krokovat po stránkach dopredu a späť.

TOP Text

V dolnej časti obrazovky sa zobrazujú štyri políčka: červené, zelené, žlté a modré. Žlté políčko označuje nasledujúcu skupinu a modré ukazuje nasledujúci blok.

■ Voľba bloku /skupiny /stránky

- 1 Modrým tlačidlom sa môžete pohybovať medzi blokmi
- 2 Žltým tlačidlom môžete pokračovať do ďalšej skupiny s automatickým pretečením do ďalšieho bloku.
- 3 Zeleným tlačidlom môžete pokračovať na ďalšiu existujúcu stránku s automatickým pretečením do ďalšej skupiny.
Rovnako môžete použiť tlačidlo P \wedge (alebo (PR + alebo P +)).
- 4 Červené tlačidlo umožňuje návrat k predchádzajúcej voľbe. Rovnako môžete použiť tlačidlo P \vee (alebo (PR - alebo P -)).



■ Priama voľba stránky

Rovnako ako v SIMPLE režime teletextu, tak i v režime TOP môžete zadať číslo stránky ako trojciferné číslo pomocou ČÍSELNÝCH tlačidiel.

FASTEXT

Stránky teletextu sú farebne kódované v dolnej časti obrazovky a volia sa príslušnými farebnými tlačidlami na diaľkovom ovládači.

■ Voľba stránky

- 1 Stlačte tlačidlo T.OPT (MOŽNOSTI TEXTU) a potom pomocou tlačidiel \wedge \vee vyberte ponuku . Zobrazte indexovú stránku.
(Stlačením tlačidla  sa v modeli 19/22LS4D* zobrazí ponuka obsahu.)
- 2 Stránky, ktoré sú farebne kódované v dolnej časti stránky, môžete vyberať príslušnými farebnými tlačidlami.
- 3 Rovnako ako v SIMPLE režime teletextu, aj v režime FASTEXT môžete zadať číslo stránky ako trojciferné číslo pomocou ČÍSELNÝCH tlačidiel.
- 4 Pomocou tlačidiel P \wedge \vee (alebo (PR + - alebo P + -)) môžete krokovať po stránkach dopredu a späť

ŠPECIÁLNE FUNKCIE TELETEXTU

- Stlačte tlačidlo T. OPT (MOŽNOSTI TEXTU) a potom pomocou tlačidiel \wedge \vee vyberte ponuku Text Option (Možnosti textu).



■ REVEAL

Túto ponuku vyberte, ak chcete zobrazíť skryté informácie, napríklad riešenia hádaniek alebo hlavolamov.



■ UPDATE

Počas načítania novej stránky teletextu zobrazí obraz TV. V ľavom hornom rohu obrazovky sa objaví. Po načítaní stránky sa miesto objaví číslo načítanej strany. Ak chcete zobrazíť aktualizovanú stránku teletextu, znova vyberte túto ponuku.



■ TIME

Túto ponuku vyberte, ak chcete pri sledovaní televízneho programu zobrazíť v pravom hornom rohu obrazovky čas.

V režime teletextu vyberiete zatlačením tohoto tlačidla číslo substránky. Zatlačením tlačidiel ČERVENÉ /ZELENÉ, < > alebo ČÍSELNÝCH tlačidiel zastavíte alebo zmeníte substránku.



■ HOLD

Zastaví automatickú výmenu stránok, čo sa prejaví len pokiaľ stránka skladá z viacerých oddielov (substránok). Počet (substránok)oddielov a číslo zobrazovaného oddielu je obyčajne uvedené na obrazovke pod zobrazením času. Po výbere tejto ponuky sa v ľavom hornom rohu obrazovky zobrazí symbol zastavenia a automatická zmena stránok sa deaktivuje.

DIGITAL TELETEXT (DIGITÁLNY TELETEXT)

*Táto funkcia je dostupná len v Spojenom kráľovstve.

Televízor umožňuje získať prístup k digitálnemu teletextu, ktorý je vylepšený v rôznych ohľadoch. Ide napríklad o kvalitnejší text, grafiku a pod.

Prístup k digitálnemu teletextu môžete získať prostredníctvom špeciálnych služieb digitálneho teletextu a špeciálnych služieb, ktoré tento typ teletextu vysielajú.

Ak si chcete prezerať teletext, mali by ste pomocou tlačidla SUBTITLE (TITULKY) vypnúť jazyk titulkov.

TELETEXT V RÁMCI DIGITÁLNEJ SLUŽBY

- 1 Stlačením tlačidiel čísel, prípadne tlačidla P ^ ∨ (alebo (PR + - alebo P + -)) vyberte digitálnu službu, ktorá vysielá digitálny teletext. Ak chcete zistiť, ktoré služby obsahujú digitálny teletext, pozrite si zoznam služieb v sprievodcovi EPG.
- 2 Postupujte podľa inštrukcií na stránkach digitálneho teletextu a stlačením tlačidla TEXT, OK, ^ ∨ < >, ČERVENÉHO, ZELENÉHO, ŽLTÉHO, MODRÉHO tlačidla, prípadne tlačidiel ČÍSEL prejdite na ďalší krok
- 3 Ak chcete zmeniť službu digitálneho teletextu, pomocou tlačidla P ^ ∨ (alebo (PR + - alebo P + -)) vyberte inú službu.



TELETEXT V DIGITÁLNEJ SLUŽBE

- 1 Stlačením tlačidiel čísel, prípadne tlačidla P ^ ∨ (alebo (PR + - alebo P + -)) vyberte konkrétnu službu, ktorá vysielá digitálny teletext.
- 2 Stlačením tlačidla TEXT alebo farebného tlačidla zapnite teletext.
- 3 Postupujte podľa inštrukcií na stránkach digitálneho teletextu a stlačením tlačidla OK, ^ ∨ < >, ČERVENÉHO, ZELENÉHO, ŽLTÉHO, MODRÉHO tlačidla, prípadne tlačidiel ČÍSEL prejdite na ďalší krok.
- 4 Stlačením tlačidla TEXT alebo farebného tlačidla vypnite digitálny teletext a vráťte sa k sledovaniu televízie.

Niektoré služby umožňujú získať prístup k textovým službám stlačením ČERVENÉHO tlačidla.





DODATOK

Inicializácia (reset pôvodného továrenského nastavenia)

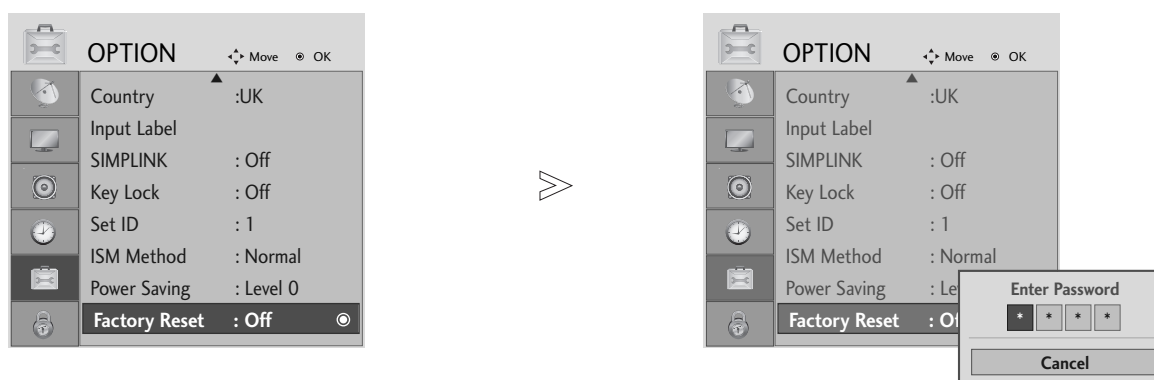
Táto funkcia funguje v bežnom režime.
Pre inicializovanie nastavenej hodnoty.

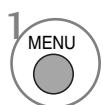
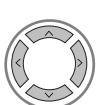

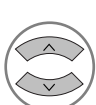
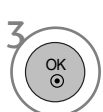
-   Vyberte možnosť **PICTURE** (OBRAZ).
-   Vyberte možnosť **Factory Reset** (Výrobné nastavenia).
- 

• Ak je možnosť **Lock System** (Zamknutie systému) nastavená na hodnotu **On** (Zapnuté): Ak zabudnete heslo, na diaľkovom ovládaní štyrikrát stlačte čísla

- Stlačením tlačidla **MENU** (PONUKA) sa vrátite do režimu normálneho sledovania televízie.
- Stlačením tlačidla **RETURN** (NÁVRAT) sa presuniete na predchádzajúcu obrazovku ponuky.

RIEŠENIE PROBLÉMOV

Produkt nefunguje normálne.

Diaľkové ovládanie nefunguje

- Skontrolujte, či nie je medzi produktom a diaľkovým ovládaním nejaký rušivý predmet.
- Sú batérie vložené správne (+ na +, - na -)?
- Je nastavený správny režim diaľkového ovládania: televízor, STB atď.?
- Vložte nové batérie.

Produkt sa zrazu vypol

- Je nastavený časovač vypínania?
- Skontrolujte nastavenia kontroly napájania. Skontrolujte, či nie je prerušený prívod elektrickej energie.
- Stanica s nastaveným automatickým vypínaním nevysiela.

Funkcia video nefunguje.

Žiadny obraz ani zvuk

- Skontrolujte, či je produkt zapnutý.
- Skúste prepnúť kanál. Problém môže byť vo vysielaní.
- Je kábel napájania zapojený do zásuvky?
- Skontrolujte otočenie alebo umiestnenie antény.
- Skontrolujte zásuvku tak, že do nej pripojíte kábel napájania iného produktu.

Po zapnutí sa obraz objavuje veľmi pomaly

- Je to bežné, obraz je počas zapínania produktu tlmený. Ak sa obraz neobjaví do piatich minút, kontaktujte servisné stredisko.

Žiadna alebo nevýrazná farba alebo nevýrazný obraz

- V ponuke nastavte **Farbu**.
- Medzi produktom a videorekordérom zachovávajte dostatočnú vzdialenosť.
- Skúste prepnúť kanál. Problém môže byť vo vysielaní.
- Sú káble videorekordéra zapojené správne?
- Aktivujte akúkoľvek funkciu, aby ste znova nastavili pôvodný jas obrazu.

Horizontálne/vertikálne čiary alebo chvenie obrazu

- Skontrolujte, či napríklad elektrické zariadenie nespôsobuje miestne rušenie.

Slabý príjem na niektorých kanáloch

- Na stanici alebo v kábli sa vyskytli problémy, preladte na inú stanicu.
- Signál stanice je slabý, otočte anténu, aby sa signál zlepšil.
- Pokúste sa nájsť možné zdroje rušenia.

Čiary alebo pásy na obraze

- Skontrolujte anténu (pootočte anténou).

Po pripojení kábla HDMI sa nezobrazuje obraz.

- Skontrolujte, či nejde o kábel HDMI verzie 1,3. Káble HDMI nepodporujú pripojenie HDMI verzie 1,3. Spôsobuje blikanie obrazu alebo sa na displeji nezobrazuje žiadny obraz. V takom prípade použite najnovšie káble, ktoré podporujú pripojenie HDMI verzie 1,3.

Funkcia audio nefunguje.

<p>Obraz je v poriadku, ale nejde zvuk</p>	<ul style="list-style-type: none"> ■ Stlačte tlačidlo VOLUME (HLASITOSĚ). ■ Zvuk je stlmený? Stlačte tlačidlo MUTE(ZVUK). ■ Skúste prepnúť kanál. Problém môže byť vo vysielaní. ■ Sú audiokáble zapojené správne?
<p>Z jedného z reproduktorov nejde zvuk</p>	<ul style="list-style-type: none"> ■ V ponuke nastavte Balance (Rovnováhu).
<p>Z produktu počuť nezvyčajné zvuky</p>	<ul style="list-style-type: none"> ■ Nezvyčajný zvuk môže byť pri zapnutí alebo vypnutí produktu spôsobený zmenou vlhkosti alebo teploty okolia. Nejde o poruchu produktu.
<p>Po pripojení kábla HDMI alebo USB neznie žiadny zvuk.</p>	<ul style="list-style-type: none"> ■ Skontrolujte, či nejde o kábel HDMI verzie 1,3. ■ Skontrolujte, či nejde o kábel USB verzie 2,0. <p style="text-align: right;">*Táto funkcia nie je dostupná pre všetky modely.</p>

Vyskytol sa problém v režime PC. (Len v režime PC)

<p>Signál je mimo dosahu.</p>	<ul style="list-style-type: none"> ■ Nastavte rozlíšenie, horizontálnu alebo vertikálnu frekvenciu.. ■ Skontrolujte zdroj napájania.
<p>Vertikálna čiara alebo pás v pozadí, horizontálne rušenie a nesprávna poloha</p>	<ul style="list-style-type: none"> ■ Prebieha Automatická konfigurácia alebo nastavovanie taktovania, fázy alebo horizontálnej/vertikálnej polohy. (voliteľná)
<p>Farba obrazovky je nestála alebo je na obrazovke iba jedna farba</p>	<ul style="list-style-type: none"> ■ Skontrolujte kábel antény. ■ Vyberte a znova vložte počítačovú videokartu.

ÚDRŽBA

Predčasným poruchám sa dá zabrániť. Starostlivé a pravidelné čistenie môže predĺžiť životnosť vášho nového TV prijímača.

Upozornenie : Pred začiatkom každého čistenia nezabudnite nikdy vypnúť prívod prúdu a vytiahnuť sieťový kábel zo zásuvky.

Čistenie obrazovky

- 1 Toto je skvelý spôsob, ako dočasne zabrániť, aby sa prach usadzoval na vašej obrazovke. Navlhčíte mäkkú handru v zmesi vlažnej vody s malým množstvom zmäkčovadla na textílie alebo saponátu na umývanie riadu. Žmýkajte handru, až kým je takmer suchá a potom ju použite na očistenie obrazovky.
- 2 Dbajte, aby na obrazovke neostala prebytočná voda a pred spustením televízora ju nechajte na vzduchu uschnúť

Čistenie skrine

- Nečistotu alebo prach odstraňujte zo skrine mäkkou, suchou handrou, neobsahujúcou drobné smietky.
- Nikdy prosím nepoužívajte mokrú handru.

Predĺžená absencia

UPOZORNENIE

- ▶ Ak predpokladáte, že necháte TV prijímač dlhšiu dobu odstavený (ako napr. počas prázdnin), je dobrým nápadom, ak sieťový kábel vytiahnete zo zásuvky, aby ste mali ochranu proti možnému poškodeniu bleskom alebo nárazovým prúdom.

TECHNICKÉ ÚDAJE VÝROBKU

MODELY		42PG10**	50PG10**	42PG30**
		42PG1000-ZA	50PG1000-ZA	42PG3000-ZA
Rozmery (šírka x výška x hĺbka)	vrátane podstavca	1040,0 x 729,0 x 308,0 mm 41,0 x 28,7 x 12,2 palcov	1224,7 x 849,0 x 364,0 mm 48,3 x 33,5 x 14,4 palcov	1039,5 x 726,0 x 307,6 mm 41,0 x 28,6 x 12,1 palcov
	bez podstavca	1040,0 x 677,0 x 84,0 mm 41,0 x 26,7 x 3,3 palcov	1224,7 x 790,0 x 83,6 mm 48,3 x 31,1 x 3,3 palcov	1039,5 x 673,7 x 84,0 mm 41,0 x 26,6 x 3,3 palcov
Hmotnosť	vrátane podstavca	26,6 kg / 58,7 lbs	41,5 kg / 91,5 lbs	28,0 kg / 61,8 lbs
	bez podstavca	24,6 kg / 54,3 lbs	38,1 kg / 84,0 lbs	25,0 kg / 55,1 lbs
Požiadavky na energiu Spotreba energie		AC100-240V~ 50/60Hz 3,1A 310W	AC100-240V~ 50/60Hz 4,2A 420W	AC100-240V~ 50/60Hz 3,1A 310W
MODELY		50PG30**	42PG20**	50PG20**
		50PG3000-ZA	42PG2000-ZA	50PG2000-ZA
Rozmery (šírka x výška x hĺbka)	vrátane podstavca	1232,0 x 850,0 x 363,6 mm 48,5 x 33,5 x 14,4 palcov	1040 x 731,3 x 308 mm 40,9x 28,7 x 12,1 palcov	1224,7 x 849 x 364 mm 48,2 x 33,4x 14,3 palcov
	bez podstavca	1232,0 x 793,0 x 84,0 mm 48,5 x 31,2 x 3,3 palcov	1040 x 677 x 86 mm 40,9 x 26,6 x 3,4 palcov	1224,7 x 790 x 86 mm 48,2x 31,1 x 3,4 palcov
Hmotnosť	vrátane podstavca	42,3 kg / 93,3 lbs	27,3 kg / 60,1 lbs	41,8 kg / 92,2 lbs
	bez podstavca	38,3 kg / 84,5 lbs	24,4 kg / 53,8 lbs	37,8kg / 83,3lbs
Požiadavky na energiu Spotreba energie		AC100-240V~ 50/60Hz 4,2A 420W	AC100-240V~ 50/60Hz 3,1A 310W	AC100-240V~ 50/60Hz 4,2A 420W
MODELY		60PG30**	19LS4D*	22LS4D*
		60PG3000-ZA	19LS4D-ZD	22LS4D-ZD
Rozmery (šírka x výška x hĺbka)	vrátane podstavca	1468 x 1009,1 x 413,9 mm 57,8 x 39,7 x 16,3 palcov	456,8x 396,6x 172,0 mm 18,0 x 15,6 x 6,8 palcov	525,4 x 441,7x 187,4 mm 20,7 x 17,4 x 7,3 palcov
	bez podstavca	1468 x 949,5 x 88,5 mm 57,8 x 37,4 x 3,5 palcov	456,8 x 368,5 x 70,5 mm 18,0 x 14,5 x 2,8 palcov	525,4 x 413x 68,6 mm 20,7 x 16,3 x 2,7 palcov
Hmotnosť	vrátane podstavca	80,6 kg / 177,7 lbs	5,1 kg / 11,3 lbs	6,1 kg / 13,5 lbs
	bez podstavca	72,6 kg / 160,1 lbs	4,6 kg / 10,2 lbs	5,7 kg / 12,6 lbs
Požiadavky na energiu Spotreba energie		AC100-240V~ 50/60Hz 5,6A 560W	AC100-240V~ 50/60Hz 0,8A 50W	AC100-240V~ 50/60Hz 1,0A 60W
Televízny systém Programové krytie Impedancia vonkajšej antény		PAL/SECAM B/G/D/K, PAL I/II, SECAM L/L' VHF: E2 ~ E12, UHF: E21 ~ E69, CATV: S1 ~ S20, HYPER: S21 ~ S47 75 Ω		
Podmienky prostredia	Skladovacia teplota Skladovacia vlhkosť	0 ~ 40°C / 32 ~ 104°F Menej ako 80%		
	Skladovacia teplota Skladovacia vlhkosť	-20 ~ 60°C / -4 ~ 140°F Menej ako 85%		

■ Vyššie uvedené technické špecifikácie možno meniť bez predchádzajúceho upozornenia na zvýšenie kvality.

MODELY		19LG30**	22LG30**	26LG30**
		19LG3000-ZA	22LG3000-ZA	26LG3000-ZA
Rozmery (šírka x výška x hĺbka)	vrátane podstavca	458,8 x 391,0 x 189,2 mm 18,1 x 15,4 x 7,5 palcov	522,2 x 431,5 x 189,0 mm 20,6 x 17,0 x 7,5 palcov	663,3 x 508,2 x 227,3 mm 26,1 x 20,1 x 9,0 palcov
	bez podstavca	458,8 x 344,5 x 69,0 mm 18,1 x 13,6 x 2,7 palcov	522,2 x 384,2 x 69,0 mm 20,6 x 15,2 x 2,7 palcov	663,3 x 449,8 x 80,0 mm 26,1 x 17,8 x 3,2 palcov
Hmotnosť	vrátane podstavca	5,02 kg / 11,1 lbs	5,6 kg / 12,4 lbs	10,1 kg / 22,3 lbs
	bez podstavca	4,76 kg / 10,5 lbs	5,34 kg / 11,8 lbs	8,6 kg / 19,0 lbs
Požiadavky na energiu		AC100-240V~ 50/60Hz 0,8A	AC100-240V~ 50/60Hz 0,9A	AC100-240V~ 50/60Hz 1,2A
Spotreba energie		50W	55W	120W
MODELY		32LG30**	37LG30**	42LG30**
		32LG3000-ZA	37LG3000-ZA	42LG3000-ZA
Rozmery (šírka x výška x hĺbka)	vrátane podstavca	801,8 x 604,2 x 227,3 mm 31,6 x 23,8 x 9,0 palcov	919,6 x 682,3 x 293,8 mm 36,2 x 26,9 x 11,6 palcov	1032,8 x 742,3 x 293,8 mm 40,7 x 29,3 x 11,6 palcov
	bez podstavca	801,8 x 544,1 x 79,0 mm 31,6 x 21,5 x 3,2 palcov	919,6 x 610,3 x 89,0 mm 36,2 x 24,0 x 3,5 palcov	1032,8 x 670,1 x 92,0 mm 40,7 x 26,4 x 3,7 palcov
Hmotnosť	vrátane podstavca	13,4 kg / 29,6 lbs	18,8 kg / 41,5 lbs	23,6 kg / 52,1 lbs
	bez podstavca	11,9 kg / 26,3 lbs	16,2 kg / 35,7 lbs	21,0 kg / 46,3 lbs
Požiadavky na energiu		AC100-240V~ 50/60Hz 1,5A	AC100-240V~ 50/60Hz 1,8A	AC100-240V~ 50/60Hz 2,3A
Spotreba energie		150W	180W	230W
Televízny systém		PAL/SECAM B/G/D/K, PAL I/II, SECAM L/L'		
Programové krytie		VHF: E2 ~ E12, UHF: E21 ~ E69, CATV: S1 ~ S20, HYPER: S21 ~ S47		
Impedancia vonkajšej antény		75 Ω		
Podmienky prostredia	Skladovacia teplota	0 ~ 40°C / 32 ~ 104°F		
	Skladovacia vlhkosť	Menej ako 80%		
	Skladovacia teplota	-20 ~ 60°C / -4 ~ 140°F		
	Skladovacia vlhkosť	Menej ako 85%		

■ Vyššie uvedené technické špecifikácie možno meniť bez predchádzajúceho upozornenia na zvýšenie kvality.

DODATOK

MODELY		32LG50**	37LG50**	42LG50**
		32LG5000-ZA 32LG5010-ZD 32LG5020-ZB 32LG5030-ZE	37LG5000-ZA 37LG5010-ZD 37LG5020-ZB 37LG5030-ZE	42LG5000-ZA 42LG5010-ZD 42LG5020-ZB 42LG5030-ZE
Rozmery (šírka x výška x hĺbka)	vrátane podstavca	813.8 x 598.8 x 231.9 mm 32.1 x 23.6 x 9.2 palcov	936.4 x 685.4 x 293.4 mm 36.9 x 27.0 x 11.6 palcov	1032.0 x 894.8 x 293.8 mm 40.7 x 35.3 x 11.6 palcov
	bez podstavca	813.8 x 540.4 x 95.5 mm 32.1 x 21.3 x 3.8 palcov	936.4 x 612.8 x 88.0 mm 36.9 x 24.2 x 3.5 palcov	1032.0 x 662.3 x 89.0 mm 40.7 x 26.1 x 3.5 palcov
Hmotnosť	vrátane podstavca	14.1 kg / 31.1 lbs	18.3 kg / 40.4 lbs	26.2 kg / 57.8 lbs
	bez podstavca	12.6 kg / 27.8 lbs	15.6 kg / 34.4 lbs	23.5 kg / 51.8 lbs
Požiadavky na energiu		AC100-240V~ 50/60Hz 1.5A	AC100-240V~ 50/60Hz 1.8A	AC100-240V~ 50/60Hz 2.3A
Spotreba energie		150W	180W	230W
MODELY		47LG50**	52LG50**	
		47LG5000-ZA 47LG5010-ZD 47LG5020-ZB 47LG5030-ZE	52LG5000-ZA 52LG5010-ZD 52LG5020-ZB 52LG5030-ZE	
Rozmery (šírka x výška x hĺbka)	vrátane podstavca	1156,2 x 813,1 x 342,9 mm 45,6 x 32,0 x 13,5 palcov	1291,7 x 892,17 x 342,9 mm 50,9 x 35,2 x 13,5 palcov	
	bez podstavca	1156,2 x 739,2 x 103,0 mm 45,6 x 29,1 x 4,1 palcov	1291,7 x 817,0 x 115,3 mm 50,9 x 32,2 x 4,6 palcov	
Hmotnosť	vrátane podstavca	29,2 kg / 64,4 lbs	39,5 kg / 87,1 lbs	
	bez podstavca	24,6 kg / 54,3 lbs	34,9 kg / 77,0 lbs	
Požiadavky na energiu		AC100-240V~ 50/60Hz 3,0A	AC100-240V~ 50/60Hz 3,3A	
Spotreba energie		300W	330W	
Televízny systém		PAL/SECAM B/G/D/K, PAL I/II, SECAM L/L'		
Programové krytie		VHF: E2 ~ E12, UHF: E21 ~ E69, CATV: S1 ~ S20, HYPER: S21 ~ S47		
Impedancia vonkajšej antény		75 Ω		
Podmienky prostredia	Skladovacia teplota	0 ~ 40°C / 32 ~ 104°F		
	Skladovacia vlhkosť	Menej ako 80%		
	Skladovacia teplota	-20 ~ 60°C / -4 ~ 140°F		
	Skladovacia vlhkosť	Menej ako 85%		

- Vyššie uvedené technické špecifikácie možno meniť bez predchádzajúceho upozornenia na zvýšenie kvality.

PROGRAMOVANIE DIALKOVÉHO OVLÁDANIA

(Len pre 19/22/26/32/37/42LG30**, 32/37/42/47/52LG50**)

Dialkové ovládanie je univerzálne pre zariadenia viacerých značiek. Dá sa naprogramovať a môže ovládať väčšinu zariadení iných výrobcov, ktoré sa dajú ovládať pomocou diaľkového ovládania. Dialkové ovládanie nemusí fungovať so všetkými typmi výrobkov iných značiek.

Naprogramovanie kódu do diaľkového ovládania

- 1** Dialkové ovládanie vyskúšajte.
Ak chcete zistiť, či diaľkové ovládanie dokáže ovládať ďalšie zariadenia bez programovania, zapnite zariadenie, napríklad STB, nasmerujte diaľkové ovládanie na zariadenie a stlačte tlačidlo príslušného režimu (napríklad tlačidlo STB). Vyskúšajte tlačidlá POWER (NAPÁJANIE) P ^ ∨ , aby ste zistili, či zariadenie reaguje správne.
Ak nie, diaľkový ovládač treba naprogramovať, aby sa ním dalo zariadenie ovládať
- 2** Zapnite zariadenie, ktoré sa má naprogramovať, potom na diaľkovom ovládaní stlačte príslušné tlačidlo režimu (napríklad tlačidlo **STB**). Tlačidlo požadovaného zariadenia na diaľkovom ovládaní svieti.
- 3** Potom stlačte zároveň tlačidlá **MENU** a **MUTE**, diaľkové ovládanie je pripravené na zadanie kódu.
- 4** Pomocou tlačidiel čísel na diaľkovom ovládaní zadajte číselný kód.
Programovacie číselné kódy príslušných zariadení sú uvedené na nasledujúcich stránkach. Ak je kód správny, zariadenie sa vypne.
- 5** Kód uložíte stlačením tlačidla **MENU**.
- 6** Vyskúšajte funkcie diaľkového ovládania, aby ste zistili, či zariadenie reaguje správne. Ak nie, opakujte postup od kroku 2.

DODATOK

HDSTB

Značka	Kódy	Značka	Kódy	Značka	Kódy
ALPHASTAR DSR	123	HOUSTON TRACKER	033 037 039 051	PROSAT	072
AMPLICA	050		057 104	RCA	066 106
BIRDVIEW	051 126 129	HUGHES	068	REALISTIC	043 074
CHANNEL MASTER	013 014 015 018	JANIEL	060 147	SAMSUNG	123
	036 055	JERROLD	061	SATELLITE SERVICE CO	028 035 047 057
CHAPARRAL	008 009 012 077	KATHREIN	108		085
CITOH	054	LEGEND	057	SCIENTIFIC ATLANTA	032 138
CURTIS MATHES	050 145	LG	001	SONY	103
DRAKE	005 006 007 010	LUTRON	132	STARCAST	041
	011 052 112 116	LUXOR	062 144	SUPER GUIDE	020 124 125
	141	MACOM	010 059 063 064	TEECOM	023 026 075 087
DX ANTENNA	024 046 056 076		065		088 090 107 130
ECHOSTAR	038 040 057 058	MEMOREX	057		137
	093 094 095 096	NEXTWAVE	028 124 125	TOSHIBA	002 127
	097 098 099 100	NORSAT	069 070	UNIDEN	016 025 042 043
	122	PACE SKY SATELLITE	143		044 045 048 049
ELECTRO HOME	089	PANASONIC	060 142		078 079 080 086
EUROPLUS	114	PANSAT	121		10 135 136
FUJITSU	017 021 022 027	PERSONAL CABLE	117	VIEWSTAR	115
	133 134	PHILIPS	071	WINEGARD	128 146
GENERAL INSTRUMENT	003 004 016 029	PICO	105	ZENITH	081 082 083 084
	031 059 101	PRESIDENT	019 102		091 120
HITACHI	139 140	PRIMESTAR	030 110 111		

Infračervené kódy

1. Pripojenie

- Pripojte diaľkové ovládanie pomocou kábla k portu diaľkového ovládania na televízore.

2. Infračervené kódy diaľkového ovládania

■ Priebeh výstupného signálu

Jednoduchý impulz, modulovaný 37,917 kHz signálom pri 455 kHz

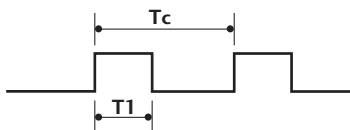

Nosný kmitočet
 $FCAR = 1/TC = f_{osc}/12$
 Koeficient výkonu = $T1/TC = 1/3$

► Konfigurácia snímky

- 1 .snímka

Riadiaci kód	Nízky používateľský kód							Vysoký používateľský kód							Dátový kód							Dátový kód										
	C0	C1	C2	C3	C4	C5	C6	C7	C0	C1	C2	C3	C4	C5	C6	C7	D0	D1	D2	D3	D4	D5	D6	D7	D0	D1	D2	D3	D4	D5	D6	D7

- Opakovacia snímka

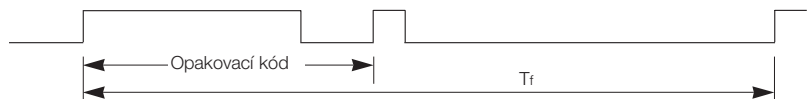

► Riadiaci kód



► Opakovací kód

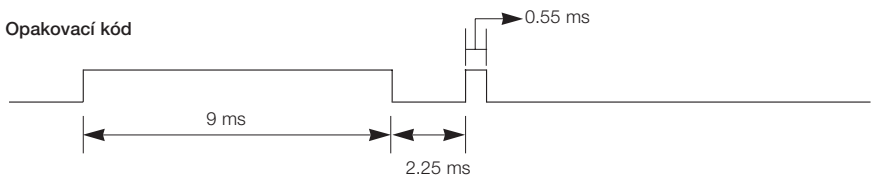

► Popis bitu

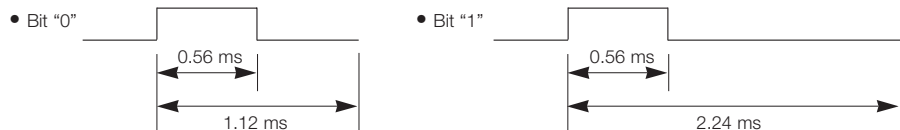

► Interval snímok: Tf

Krivka je odoslaná po stlačení tlačidla.

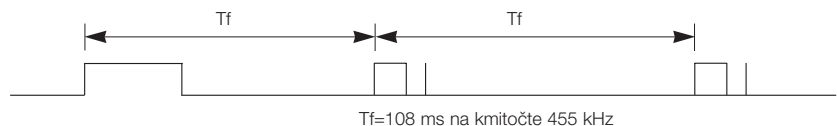

DODATOK

Kód (Hexadecimálne)	Funkcia	Poznámka
08	POWER	Tlačidlo diaľkového ovládania (Zapnúť/Vypnúť napájanie)
0B	INPUT	Tlačidlo diaľkového ovládania
f0	TV/RADIO	Tlačidlo diaľkového ovládania
45	Q.MENU	Tlačidlo diaľkového ovládania
43	MENU	Tlačidlo diaľkového ovládania
AB	GUIDE	Tlačidlo diaľkového ovládania
07	vľavo (< alebo ◀)	Tlačidlo diaľkového ovládania
06	vpravo (> alebo ▶)	Tlačidlo diaľkového ovládania
40	hore (^ alebo ▲)	Tlačidlo diaľkového ovládania
41	dole (v alebo ▼)	Tlačidlo diaľkového ovládania
44	OK (⊙)	Tlačidlo diaľkového ovládania
28	RETURN	Tlačidlo diaľkového ovládania
AA	INFO ⓘ	Tlačidlo diaľkového ovládania
30	AV MODE	Tlačidlo diaľkového ovládania
02	VOL + (alebo ◁ +)	Tlačidlo diaľkového ovládania
03	VOL - (alebo ▷ -)	Tlačidlo diaľkového ovládania
00	P ^ (alebo (PR + alebo P +))	Tlačidlo diaľkového ovládania
01	P v (alebo (PR - alebo P -))	Tlačidlo diaľkového ovládania
1E	FAV	Tlačidlo diaľkového ovládania
09	MUTE	Tlačidlo diaľkového ovládania
10 ~ 19	Tlačidlá 0~9	Tlačidlo diaľkového ovládania
53	LIST	Tlačidlo diaľkového ovládania
1A	Q.VIEW	Tlačidlo diaľkového ovládania
72	RED Key	Tlačidlo diaľkového ovládania
71	GREEN Key	Tlačidlo diaľkového ovládania
63	YELLOW Key	Tlačidlo diaľkového ovládania
61	BLUE Key	Tlačidlo diaľkového ovládania
20	TEXT	Tlačidlo diaľkového ovládania
21	T.Option	Tlačidlo diaľkového ovládania
39	SUBTITLE	Tlačidlo diaľkového ovládania
BD	●(Record)	Tlačidlo diaľkového ovládania
7E	SIMPLINK	Tlačidlo diaľkového ovládania
79	RATIO	Tlačidlo diaľkového ovládania
0A	I/II	Tlačidlo diaľkového ovládania
0E	SLEEP	Tlačidlo diaľkového ovládania
26	TIME	Tlačidlo diaľkového ovládania
2A	REVEAL	Tlačidlo diaľkového ovládania
50	TV D/A	Tlačidlo diaľkového ovládania
62	UPDATE	Tlačidlo diaľkového ovládania
65	HOLD	Tlačidlo diaľkového ovládania
70	INDEX	Tlačidlo diaľkového ovládania

NASTAVENIE EXTERNÉHO OVLÁDACIEHO ZARIADENIA

Zapojenie RS-232C

Zapojením vstupného konektora jack RS-232C do externého ovládacieho zariadenia (ako napr. počítač alebo ovládací systém A/V) môžete externe ovládať funkcie televízora.

Sériový port ovládacieho zariadenia zapojte do konektora RS-232C na zadnom paneli televízora. Pripájací kábel RS-232C sa nedodáva s televízorom.

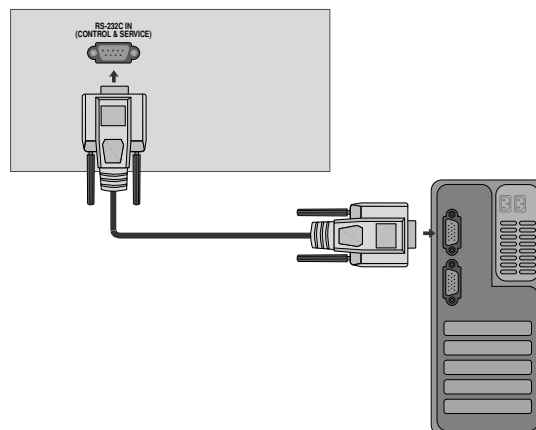

Typ konektora - 9-kolíkový samec D-Sub

Č	Názov kolíka
1	Žiadne pripojenie
2	RXD (prijíma dáta)
3	TXD (prenáša dáta)
4	DTR (DTE pripravené)
5	GND
6	DSR (DCE pripravené)
7	RTS (pripravené na posielanie)
8	CTS (možno poslať)
9	Žiadne pripojenie

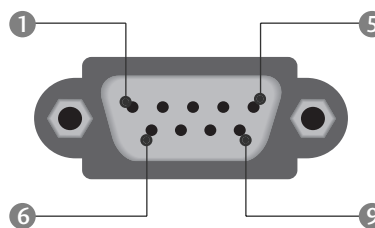

Zapojenie RS-232C

7-žilové zapojenie (štandardný kábel RS-232C)

	PC	TV	
RXD	2	3	TXD
TXD	3	2	RXD
GND	5	5	GND
DTR	4	6	DSR
DSR	6	4	DTR
RTS	7	8	CTS
CTS	8	7	RTS

D-Sub 9 D-Sub 9

3-žilové zapojenie (neštandardné)

	PC	TV	
RXD	2	3	TXD
TXD	3	2	RXD
GND	5	5	GND
DTR	4	6	DTR
DSR	6	4	DSR
RTS	7	7	RTS
CTS	8	8	CTS

D-Sub 9 D-Sub 9

DODATOK

Set ID (ID televízora)

Touto funkciou nastavíte identifikačné číslo monitora
Pozri časť “Mapovanie skutočných dát 1” na str. 114.

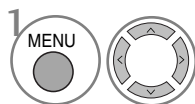
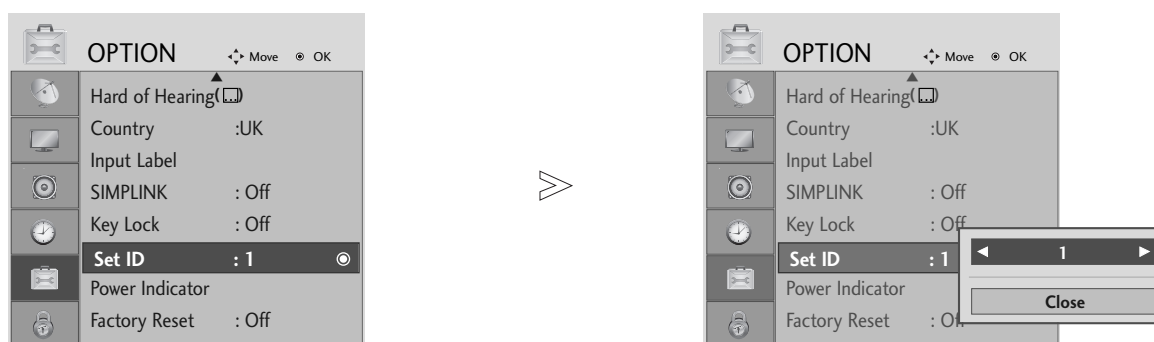

Vyberte možnosť **OPTION** (MOŽNOSŤ).

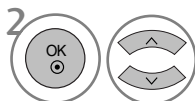

Vyberte možnosť **Set ID** (ID televízora).

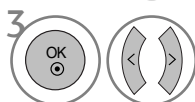

Nastavte možnosť Set ID (ID televízora) na požadované identifikačné číslo televízora.
Položku Set ID (ID televízora) možno nastaviť na hodnotu od 1 do 99.

- Stlačením tlačidla **RETURN** (NÁVRAT) sa presuniete na predchádzajúcu obrazovku ponuky.

Komunikačné parametre

- Prenosová rýchlosť: 9600 bps (UART)
- Dĺžka dát: 8 bito
- Parita: žiadna
- Stop-bit: 1 bit
- Komunikačný kód: ASCII
- Použite prekrížený (obráteneý) kábel.

Zoznam príkazov

	PRÍKAZ1	PRÍKAZ2	DÁTA (Hexa)
01. Napájanie	k	a	00 ~ 01
02. Formát	k	c	na str. 112
03. Vypnúť obrazo	k	d	00 ~ 01
04. Vypnúť zv	k	e	00 ~ 01
05. Ovládanie zvuku	k	f	00 ~ 64
06. Kontrast	k	g	00 ~ 64
07. Jas	k	h	00 ~ 64
08. Farba (Príkaz:i)	k	i	00 ~ 64
09. Odtieň	k	j	00 ~ 64
10. Ostrosť	k	k	00 ~ 64
11. Zvoliť OSD	k	l	00 ~ 01
12. Režim zamknutého diaľkového ovládania	k	m	00 ~ 01
13. Vyvázenie	k	t	00 ~ 64
14. Teplota chromatičnosti	k	u	00 ~ 02
15. Abnormálny stav	k	z	00 ~ a
16. Systém ISM	j	p	na str. 114
17. Šetrenie energiou	j	q	00 ~ 08
18. Automatická konfigurácia	j	u	01
19. Ekvalizér	j	v	na str. 114
20. Príkaz ladenia	m	a	na str. 114
21. Pridanie/preskočenie kanála	m	b	00 ~ 01
22. Tlačidlo	m	c	Klávesový kód
23. Ovládanie podsvietenia	m	g	00 ~ 64
24. Voľba vstupu (Main - hlavný)	x	b	na str. 115

* Ak nastavíte možnosti 15 až 24 ponuka sa na displeji nezobrazí.

Protokol prenosu/prijímania

Prenos

[Command1][Command2][][Set ID][][Dáta][Cr]

- * [Command 1] : Prvý príkaz . (j, k, m alebo x)
- * [Command 2] : Druhý príkaz.
- * [Set ID] : Môžete nastaviť identifikačné číslo (ID) televízora na výber požadovaného identifikačného čísla monitora v Špeciálnom menu. Rozsah nastavenia je 1 - 99. Ak je vybrané ID televízora 0, ovláda sa každý pripojený televízor. ID televízora sa určuje ako desiatkové číslo (1 - 99) v menu a ako hexadecimálne číslo (0x0 - 0x63) v protokole prenosu/prijímania.
- * [DATA] : Na prenos dát príkazu. Prenos dát „FF“ na prečítanie stavu príkazu
- * [Cr] : Nový riadok.
Kód ASCII '0x0D'
- * [] : Kód ASCII 'medzera (0x20)'

Potvrdenie OK

[Command2][][Set ID][][OK][Data][x]

- * Monitor prenáša potvrdenie ACK (acknowledgement) na základe tohto formátu pri prijímaní normálnych dát. Ak sú v tom čase dáta v režime čítania, indikuje aktuálne dáta. Ak sú dáta v režime zápisu, vráti dáta počítača.

Potvrdenie chyby

[Command2][][Set ID][][NG][Data][x]

- * Monitor prenáša potvrdenie ACK (acknowledgement) na základe tohto formátu pri prijímaní abnormálnych dát z nerealizovateľných funkcií alebo komunikačných chýb.

Dáta 00: Illegal Code (Nepovolený kód)

DODATOK

01. Napájanie (Príkaz : k a)

- ▶ Ovláda napájanie televízora.

Prenos

[k][a][][Set ID][][Dáta][Cr]

Dáta 00 : Vypnuté Dáta 01 : Zapnuté

Potvrdenie

[a][][Set ID][][OK/NG][Data][x]

- ▶ Zobrazuje napájanie.

Prenos

[k][a][][Set ID][][FF][Cr]

Potvrdenie

[a][][Set ID][][OK/NG][Dáta][x]

- * Ak iné funkcie prenášajú dáta 'FF' založené na tomto formáte, prekladá spätná väzba potvrdzovacích dát stav každej funkcie podobným spôsobom.

02. Formát (Príkaz : k c) (Veľkosť hlavnej obrazovky)

- ▶ Nastavuje formát obrazovky. (Hlavný formát obrazu)
Formát obrazovky môžete nastaviť aj pomocou možnosti **Aspect Ratio** (Formát) v ponuke **Q.MENU** (RÝCHLA PONUKA) alebo **PICTURE** (OBRAZ).

Prenos

[k][c][][Set ID][][Dáta][Cr]

Dáta 01 : Normálna obrazovka (4:3)
02 : Širokouhlá obrazovka (16:9)
04 : Zoom1
05 : Zoom2
06 : Original
07 : 14:9
09 : Just Scan

Potvrdenie

[c][][Set ID][][OK/NG][Dáta][x]

- * Použitím PC alebo vstupu Komponent si zvolíte pomer strán obrazovky 16:9 alebo 4:3.
- * V režime HDMI/Component (Komponent) (viac ako 720p) je dostupná možnosť **Just Scan** (Len vyhľadávať)

03. Vypnúť obrazovku (Príkaz: k d)

- ▶ Vyberie vypnutie/zapnutie obrazovky.

Prenos

[k][d][][Set ID][][Dáta][Cr]

Dáta 00 : Vypnutie obrazovky neaktívne (obraz je zapnutý)
01 : Vypnutie obrazovky aktívne (obraz je vypnutý)

Potvrdenie

[d][][Set ID][][OK/NG][Dáta][x]

04. Vypnutie zvuku (Príkaz2 : k e)

- ▶ Ovláda vypnutie/zapnutie zvuku.

Vypnutie zvuku môžete nastaviť aj tlačidlom MUTE na diaľkovom ovládaní.

Prenos

[k][e][][Set ID][][Dáta][Cr]

Dáta 00 : Vypnutie zvuku aktívne (zvuk vypnutý)

Dáta 01 : Vypnutie zvuku neaktívne (zvuk zapnutý)

Potvrdenie

[e][][Set ID][][OK/NG][Dáta][x]

05. Ovládanie zvuku (Príkaz : k f)

- ▶ Nastavuje zvuk.

Zvuk môžete nastaviť aj tlačidlami na ovládanie zvuku na diaľkovom ovládaní.

Prenos

[k][f][][Set ID][][Dáta][Cr]

Dáta Min : 00 ~ Max : 64

*Pozri časť"Mapovanie reálnych dát 1" na str. 114.

Potvrdenie

[f][][Set ID][][OK/NG][Dáta][x]

06. Kontrast (Príkaz : k g)

- ▶ Nastavuje kontrast obrazovky.

Kontrast môžete nastaviť aj v menu Obraz.

Prenos

[k][g][][Set ID][][Dáta][Cr]

Dáta Min : 00 ~ Max : 64

*Pozri časť"Mapovanie reálnych dát 1" na str. 114.

Potvrdenie

[g][][Set ID][][OK/NG][Dáta][x]

07. Jas (Príkaz : k h)

- ▶ Nastavuje jas obrazovky.

Jas môžete nastaviť aj v menu Obraz.

Prenos

[k][h][][Set ID][][Dáta][Cr]

Dáta Min : 00 ~ Max : 64

*Pozri časť"Mapovanie reálnych dát 1" na str. 114.

Potvrdenie

[h][][Set ID][][OK/NG][Dáta][x]

08. Farba (Príkaz : k i)

- ▶ Nastavuje farbu obrazovky.

Farbu môžete nastaviť aj v menu Obraz

Prenos

[k][i][][Set ID][][Dáta][Cr]

Dáta Min : 00 ~ Max : 64

*Pozri časť"Mapovanie reálnych dát 1" na str. 114.

Potvrdenie

[i][][Set ID][][OK/NG][Dáta][x]

09. Odtieň (Príkaz : k j)

- Nastavuje odtieň obrazovky.
Odtieň môžete nastaviť aj v menu Obraz.

Prenos

[k][j][][Set ID][][Dáta][Cr]

Dáta Red : 00 ~ Green : 64

*Pozri časť"Mapovanie reálnych dát 1" na str. 114.

Potvrdenie

[j][][Set ID][][OK/NG][Dáta][x]

10. Ostrosť (Príkaz: k k)

- Nastavuje ostrosť obrazovky.
Ostrosť môžete nastaviť aj v menu Obraz.

Prenos

[k][k][][Set ID][][Dáta][Cr]

Dáta Min : 00 ~ Max : 64

*Pozri časť"Mapovanie reálnych dát 1" na str. 114.

Potvrdenie

[k][][Set ID][][OK/NG][Dáta][x]

11. Zvoliť OSD (Príkaz: k l)

- Pre voľbu OSD (On Screen Display) on/off (zap./vyp.) pri diaľkovom ovládaní.

Prenos

[k][l][][Set ID][][Dáta][Cr]

Dáta 00: Vypnutie OSD aktívne

Dáta 01: Vypnutie OSD neaktívne

Potvrdenie

[l][][Set ID][][OK/NG][Dáta][x]

12. Režim zamknutého diaľkového ovládania (Príkaz : k m)

- NaN Na uzamknutie diaľkového ovládania a ovládacích prvkov predného panela prijímača.

Prenos

[k][m][][Set ID][][Dáta][Cr]

Dáta 00: Odomknutie Dáta 01: Uzamknutie

Potvrdenie

[m][][Set ID][][OK/NG][Dáta][x]

* Tento režim využite, ak nepoužívate diaľkové ovládanie a ovládacie prvky predného panela. Keď je hlavný prívod prúdu zapnutý/vypnutý (on/off), diaľkové ovládanie je odblokované.

13. Vyváženie (Príkaz : k t)

- Pre nastavenie vyváženia.
Vyváženie môžete tiež nastavovať v menu AUDIO.

Prenos

[k][t][][Set ID][][Dáta][Cr]

Dáta Min : 00 ~ Max : 64

*Pozri časť"Mapovanie reálnych dát 1" na str. 114.

Potvrdenie

[t][][Set ID][][OK/NG][Dáta][x]

14. Teplota chromatičnosti (Príkaz: k u)

- Pre nastavenie teploty chromatičnosti.
Colour temperature môžete tiež nastavovať v menu PICTURE (obraz).

Prenos

[k][u][][Set ID][][Dáta][Cr]

Dáta 00: Medium 01: Cool 02: Warm

Potvrdenie

[u][][Set ID][][OK/NG][Dáta][x]

15. Abnormálny stav (Príkaz: k z)

- Pre rozoznanie abnormálneho stavu.

Prenos

[k][z][][Set ID][][FF][][Cr]

Dáta FF: Čítanie

Potvrdenie

[z][][Set ID][][OK/NG][Dáta][x]

Dáta 00 : Normálny (prúd je zapnutý a signál existuje)

Dáta 01: Bez signálu (prúd je zapnutý)

Dáta 02: Vypnite TV diaľkovým ovládačom

Dáta 03: Vypnite TV pomocou funkcie sleep time (časovač vypnutia)

Dáta 04: Vypnite TV pomocou funkcie RS-232C

Dáta 05: 5V pokles

Dáta 06: AC (striedavý prúd) pokles

Dáta 07: Vypnite TV pomocou funkcie "Fan Alarm"

Dáta 08: Vypnite TV pomocou funkcie "Off time" (doba mimo prevádzky)

Dáta 09: Vypnite TV pomocou funkcie "Auto sleep" (automatického vypínania)

Dáta a: Vypnutie televízora pomocou detekcie karty AV.

* Táto funkcia je "iba pre čítanie".

DODATOK

16. Systém ISM (len pri plazmových televízoroch) (Príkaz: j p)

- Pre ovládanie systému ISM. Systém ISM môžete tiež nastavovať v menu OPTION.

Prenos

[j][p][][Set ID][][Dáta][Cr]

Dáta 01: Inversion
02: Orbiter
04: White wash
08: Normal

Potvrdenie

[p][][Set ID][][OK/NG][Dáta][x]

17. Power Saving (Šetrenie energiou) (len pri plazmových televízoroch) (Príkaz: j q)

- Pre zníženie spotreby elektrickej energie monitora. Low Power môžete nastavovať tiež v menu OPTION.

Prenos

[j][q][][Set ID][][Dáta][Cr]

Dáta min.: 00 ~ max.: 04 (*prenos hexadecimálnym kódom)

Potvrdenie

[q][][Set ID][][OK/NG][Dáta][x]

18. Auto Configure (automatické konfigurovanie)(Príkaz: j u)

- Pre automatické nastavovanie umiestnenia a minimalizácie trasenia obrazu. Funguje iba v režime RGB (PC).

Prenos

[j][u][][Set ID][][Dáta][Cr]

Dáta 01: Pre nastavovanie

Potvrdenie

[u][][Set ID][][OK/NG][Dáta][x]

* Mapovanie reálnych dát 1

00 : krok 0
A : krok 10
: (Nastaviť ID 10)
F : krok 15
: (Nastaviť ID 10)
10 : krok 16
: (Nastaviť ID 10)
64 : krok 100
6E : krok 110
73 : krok 115
74 : krok 116
C7 : krok 199
FE : krok 254
FF : krok 255

* Mapovanie reálnych dát 2

00 : -40
01 : -39
02 : -38
28 : 0
4E : +38
4F : +39
50 : +40

19. Equalize (Ekvalizér) (Príkaz: j v)

- Nastavenie ekvalizéra.

Prenos

[j][v][][Set ID][][Dáta][Cr]

MSB LSB
Dáta :

0	0	0	0	0	0	0	0
---	---	---	---	---	---	---	---

└─ Frekvencia ─┘ ┌───────────┐ Krok ───────────┘

Frekvencia : 0 120Hz
1 200Hz
2 500Hz
3 1.2kHz
4 3kHz
5 7.5kHz
6 12kHz

Krok (údaje frekvencie):

Pozrite časť „Mapovanie skutočných dát 3“. Pozrite str. 115.

Potvrdenie

[v][][Set ID][][OK/NG][Dáta][x]

* Príkaz ekvalizéra

7	6	5	4	3	2	1	0	Frekvencia
0	0	0						120Hz
0	0	1						200Hz
0	1	0						500Hz
0	1	1						1.2KHz
1	0	0						3KHz
1	0	1						7.5KHz
1	1	0						12KHz

7	6	5	Krok					Hodnota OSD
			4	3	2	1	0	
			0	0	0	0	0	-24
		
			0	1	1	1	1	0
		
			1	1	1	1	1	24

Príklad. Ak chcete nastaviť frekvenciu 500 Hz a v ponuke OSD hodnotu -20, pozrite si časť „Mapovanie skutočných dát 3“ a vyhládajte krok týkajúci sa hodnoty -20.

010 (500 Hz) 00011 (krok 3) => 01000011 => 43 (hexadecimálny kód): [j][v][][ID televízora][][43][Cr]

* 3 bity frekvencie a 5 bitov kroku predstavujú 8 bitov (1 bajt). Osem bitov zmeňte na hexadecimálny kód.

20. Tune Command (Príkaz ladenia) (Príkaz : m a)

► Výber kanála s nasledujúcim fyzickým číslom.

Prenos

[m][a][][Set ID][][Dáta0][][Dáta1][][Dáta2][Cr]

Dáta00 : Dáta vyššieho kanála

Dáta01 : Dáta nižšieho kanála

napr. Č. 47 -> 00 2F (2FH)

Č. 394 -> 01 88 (188H)

DTV č. 0 -> Vynechať

Dáta020x00 : Hlavné ATV,

0x10 : Hlavné DTV,

0x20 : Radio

Rozsah dát kanála

Analogové - Min: 00 ~ Max: 63 (0~99)

Digitálne - Min: 00 ~ Max: 3E7 (0~999)

Potvrdenie

[a][][Set ID][][OK/NG][Dáta][x]

Dáta Min: 00 ~ Max: 7DH

21. Pridanie/preskočenie kanála (príkaz: m b)

► Slúži na nastavenie stavu Skip (Preskočiť) pre aktuálny program.

Prenos

[m][b][][Set ID][][Data][Cr]

Dáta 00 : Skip (Preskočiť) 01 : Add(Pridanie)

Potvrdenie

[b][][Set ID][][OK/NG][Data][x]

22. Key (Tlačidlo) (Príkaz: m c)

► Pre odoslanie vzdialeného klávesového kódu IR.

Prenos

[m][c][][Set ID][][Dáta][Cr]

Dáta: Klávesový kód - pozri stranu 108.

Potvrdenie

[c][][Set ID][][OK/NG][Dáta][x]

23. Control Backlight (Ovládanie podsvietenia) (príkaz: m g) (len pri televízoroch LCD)

► Ovládanie podsvietenia.

Prenos

[m][g][][Set ID][][Dáta][Cr]

Dáta: min.: 00 ~ max.: 64 (*prenos hexadecimálnym kódom)

Potvrdenie

[g][][Set ID][][OK/NG][Dáta][x]

24. Voľba vstupu (Príkaz: x b) (Hlavný formát obrazu)

► Výber vstupného zdroja hlavného obrazu

Prenos

[x][b][][Set ID][][Dáta][Cr]

Dáta: Štruktúra

MSB				LSB			
0	0	0	0	0	0	0	0
└ Externý vstup				└ Číslo vstupu			

Externý vstup				Dáta			
0	0	0	0	DTV			
0	0	0	1	Analogue			
0	0	1	0	AV			
0	1	0	0	Komponent			
0	1	0	1	RGB/DTV-PC			
1	0	0	1	HDMI/DTV-PC			

Číslo vstupu				Dáta			
0	0	0	0	Vstup1			
0	0	0	1	Vstup2			
0	0	1	0	Vstup3			

Potvrdenie

[b][][Set ID][][OK/NG][Dáta][x]

* Mapovanie reálnych dát 3 (Ekvalizér)

Krok	: OSD	Krok	: OSD
00	: -24	16	: 1
01	: -23	17	: 3
02	: -21	18	: 4
03	: -20	19	: 6
04	: -18	20	: 7
05	: -16	21	: 9
06	: -15	22	: 10
07	: -13	23	: 12
08	: -12	24	: 13
09	: -10	25	: 15
10	: -8	26	: 16
11	: -7	27	: 18
12	: -5	28	: 19
13	: -4	29	: 21
14	: -2	30	: 22
15	: 0	31	: 24

LG Electronics Inc.