

LCD-tv | Plasma-tv GEBRUIKSAANWIJZING

LCD-tv-modellen

32LT7*

37LT7*

42LT7*

Plasma-tv-modellen

42PT8*

50PT8*

Lees deze gebruiksaanwijzing aandachtig alvorens uw toestel te gebruiken en bewaar ze voor latere naslag.
Noteer het modelnummer en het serienummer van het toestel.
Zie hiervoor het etiket op het achterpaneel en meld deze informatie aan uw dealer bij elk verzoek om onderhoud.

ACCESSOIRES

Controleer of de volgende accessoires bij uw tv zijn geleverd. Als er iets ontbreekt, neemt u contact op met de dealer waar u het product hebt gekocht.

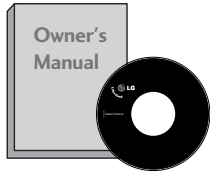

Gebruikershandleiding

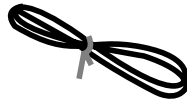

Netsnoer

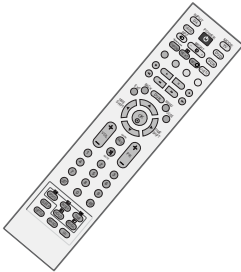

Afstandsbediening



batterijen



Reinigingsdoek
Reinig het scherm met de doek.
Deze functie is niet bij alle modellen beschikbaar.

Eventuele vlekken of vingerafdrukken op de behuizing van de monitor kunt u voorzichtig verwijderen met het reinigingsdoekje voor de behuizing.

Veeg vlekken voorzichtig af. Als u dit te ruw doet, kan de behuizing krassen of verkleuren.

Plasma-tv-modellen



2 muurhaakjes

Deze functie is niet bij alle modellen beschikbaar.



2 oogbouten

Deze functie is niet bij alle modellen beschikbaar.

LCD-tv-modellen



2 tv-beugels

2 muurhaakjes
Deze functie is niet bij alle modellen beschikbaar.



2 bouten

Deze functie is niet bij alle modellen beschikbaar.



Kabelhouder

Bundel de kabels met behulp van de kabelhouder.
Deze functie is niet bij alle modellen beschikbaar.



Kabelmanager

Alleen 32", 37"



4 bouten voor steunmontage
zie pagina 9

Alleen 32/37LT7*



1 - schroef
zie pagina 9

INHOUD

ACCESSORIES 1

VOORBEREIDING

Home-menu	4
BEDIENING OP HET VOORPANEEL	5
INFORMATIE ACHTERZIJDE	7
INSTALLATIE VAN DE STEUN	9
DE TV BEVESTIGEN AAN BUREAU (Alleen model 32/37LT7*)	9
DE TV AAN EEN MUUR BEVESTIGEN.....	10
ACHTERPANEEL VOOR KABELGELEIDING.....	11
Installatie van de voet	13
Wandmontage: horizontale installatie.....	13
Aansluiting antenne	14

AANSLUITINGEN EN SETUP

HD-ONTVANGER INSTALLEREN	15
Dvd aansluiten.....	17
DE CI-MODULE PLAATSEN	19
Videorecorder instellen.....	20
DIGITALE AUDIO-UITVOER INSTELLEN.....	22
OVERIGE A/V-BRONNEN INSTALLEREN	23
Pc aansluiten.....	24
- Scherminstelling voor pc-modus	27

BEDIENING VOOR TV KIJKEN/ PROGRAMMERING

Toetsfuncties van de afstandsbediening.....	31
DE TV INSCHAKELEN	33
Programma selecteren.....	34
Volume Adjustment	34
SCHERM MENU'S SELECTEREN EN AANPASSEN.....	35
Automatisch programma's zoeken (IN DIGITALE MODUS).....	36
Manual programme Tuning (IN DIGITALE MODUS)....	37
Fijnafstemming (IN DIGITALE MODUS).....	38

5V ANTENNA POWER (ALLEEN IN DIGITALE MODUS) ..	40
Booster (ALLEEN IN DIGITALE MODUS)	40
SOFTWARE UPDATE (ALLEEN IN DIGITALE MODUS) ..	41
DIAGNOSTICS (ALLEEN IN DIGITALE MODUS) ..	42
CI [COMMON INTERFACE] INFORMATION (ALLEEN IN DIGITALE MODUS).....	43
Automatisch programma's zoeken (IN ANALOGUE MODUS).....	44
Handmatig programma's zoeken (IN ANALOGUE MODUS).....	45
Fijnafstemming (IN ANALOGUE MODUS)	46
Naam aan zender toewijzen (IN ANALOGUE MODUS)	46
Programma bewerken (IN ANALOGUE MODUS) ...	47
Programmalijst opvragen.....	49
Ingangsetiket	50
SIMPLINK.....	51

DVR (DIGITALE VIDEORECORDER)

Timeshift modus (pauze & opnieuw afspelen van Live TV).....	53
instant Opname.....	56
HANDMATIG OPNEMEN.....	59
OPGENOMEN TV PROGRAMMALIJST	60
SCHEMALIJST	64
OPNAME KWALITEIT	65
SCHIJF FORMATTEREN.....	66

EPG (elektronische programmagids) (IN DIGITALE MODUS)

EPG in-/uitschakelen.....	67
Een programma selecteren.....	67
Knopfunctie in gidsmodus NOW/NEXT (Nu/Volgende)	67
Knopfunctie in gidsmodus voor 8 dagen.....	68
Knopfunctie in modus voor wijzigen van datum.....	69
Knopfunctie in vak met uitgebreide beschrijving.....	69
Opname Popup.....	70
Conflict Popup.....	70

BEELDINSTELLING

BEELDFORMAAT INSTELLEN	71
STANDAARDBEELDINSTELLINGEN	
- Beeldmodus: fabrieksinstelling	73
- Automatische kleurtoon instellen (warm/Medium/koel).....	74
BEELD HANDMATIG INSTELLEN	
- Beeldmodus: de optie gebruiker.....	75
- Kleurtoon: de optie gebruiker	76
XD - BEELDVERBETERINGSTECHNOLOGIE.....	77
XD Demo.....	78
Gevorderd - Cinema	79
GEAVANCEERD: ZWART NIVEAU.....	80
BEELD RESETTEN	81
ISM Methode (Image Sticking Minimization).....	82
ENERGIEZUINIGE BEELDMODUS	83

GELUID- EN TAALINSTELLING

AUTOMATISCHE VOLUMEREGELING.....	84
STANDAARDGELUIDSINSTELLING: GELUIDSMODUS..	85
GELUIDSINSTELLING AANPASSEN:	
GEBRUIKERSMODUS	86
Balans	87
TV-SPEAKERS AAN/UIT	88
DIGITALE AUDIO-UITVOER SELECTEREN.....	89
I/II	
- Stereo/Dual-ontvangst (alleen in analoge modus) ..	90
- NICAM-ontvangst (alleen in analoge modus)....	91
- Geluidswaergaveselectie luidsprekers	91
Taal/land voor schermmenu selecteren	92
TAAL SELECTEREN (ALLEEN IN DIGITALE MODUS)	93

TIJDSINSTELLING

Klok instellen	94
TIMER AUTOMATISCH AAN/UIT	95

AUTOMATISCH UITZETTEN INSTELLEN	96
TIJDZONE INSTELLEN	97
SLAAPSTAND INSTELLEN.....	97

OUDERLIJK TOEZICHT/KIJKWIJZERIN FORMATIE

WACHTWOORD EN BLOKKERINGSSYSTEEM INSTELLEN.....	98
PARENTAL CONTROL(OUDERLIJK TOEZICHT)	99

TELETEKST

In-/uitschakelen	100
SIMPLE-tekst.....	100
TOP-tekst.....	100
FASTEXT	101
Speciale teletekst functies	101

DIGITALE TELETEKST

TELETEKST IN DIGITALE SERVICE.....	102
TELETEKST IN DIGITALE SERVICE.....	102

BIJLAGE

PROBLEMEN OPLOSSEN	103
ONDERHOUD	105
SPECIFICATIES VAN HET PRODUCT	106
AFSTANDSBEDIENING PROGRAMMEREN	107
IR-codes.....	109
Setup extern besturingssysteem.....	111

VOORBEREIDING

HOME-MENU

Dit menu is een inhoudsopgave.

In het Beginmenu kunt u de lijst Opgenomen van de DVR, Handmatige Opname van de DVR, Gepaalde Lijst of het TV Menu openen.

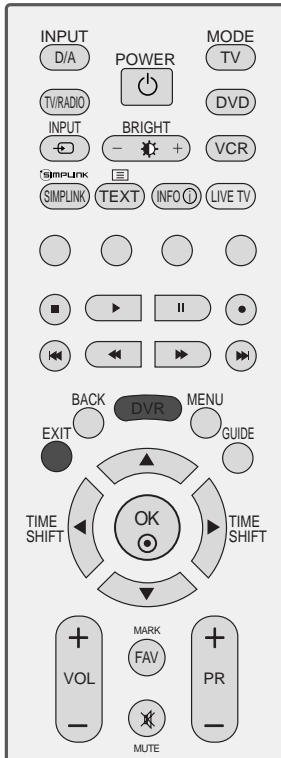

Toont de resterende opnametijd voor analoge invoer (Analoog TV, AV1, AV2, AV3).

Toont de resterende opnametijd voor alleen de DTV invoer.

DVR
▶ pag. 53

EPG
▶ pag.67

TV-menu
▶ pag. 53

BEDIENING OP HET VOORPANEEL

- Dit is een vereenvoudigde weergave van een voorpaneel. Wat u hier ziet, kan enigszins afwijken van hoe uw tv er in werkelijkheid uitziet.
- Indien uw product uitgerust is met beschermingsfolie, verwijdert u de folie en veegt u het product schoon met een poetsdoek.

Plasma-tv-modellen

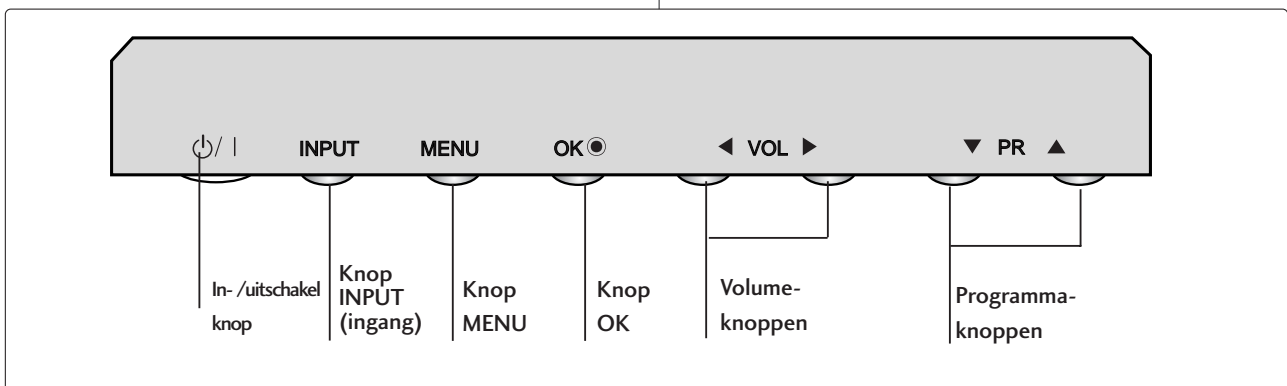
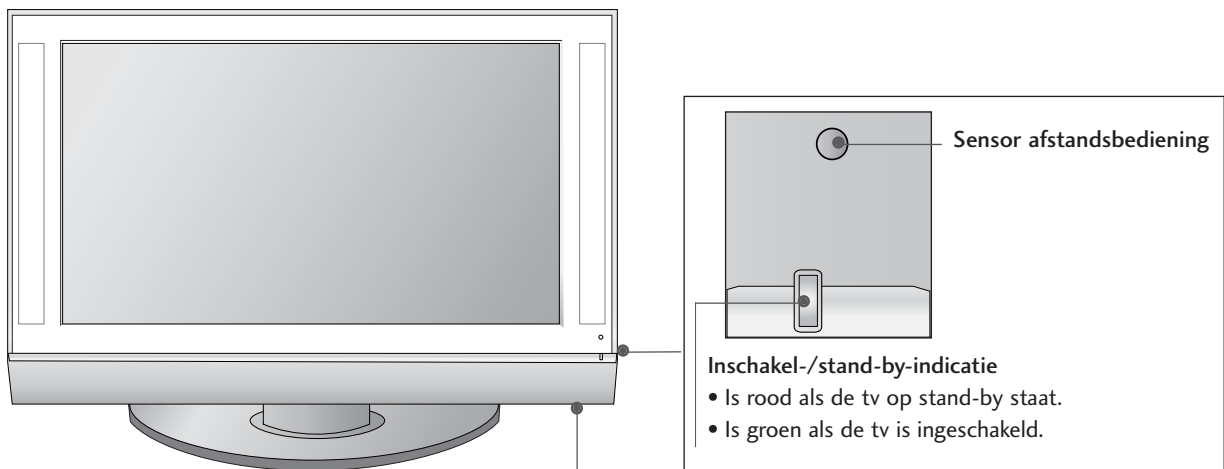

LCD-tv-modellen

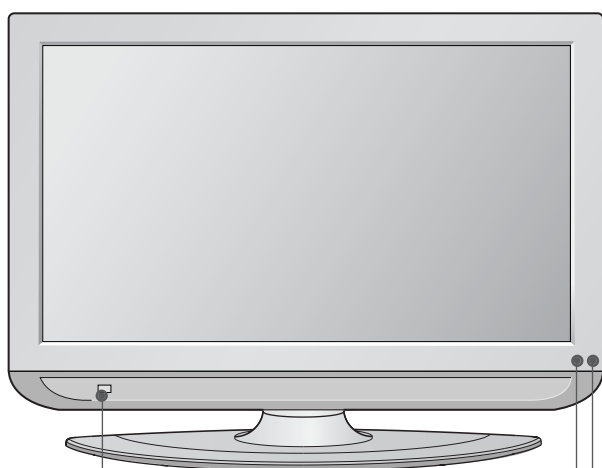

'Intelligent oog'
Hiermee wordt het beeld aangepast aan de omstandigheden van de omgeving.

Sensor afstandsbediening

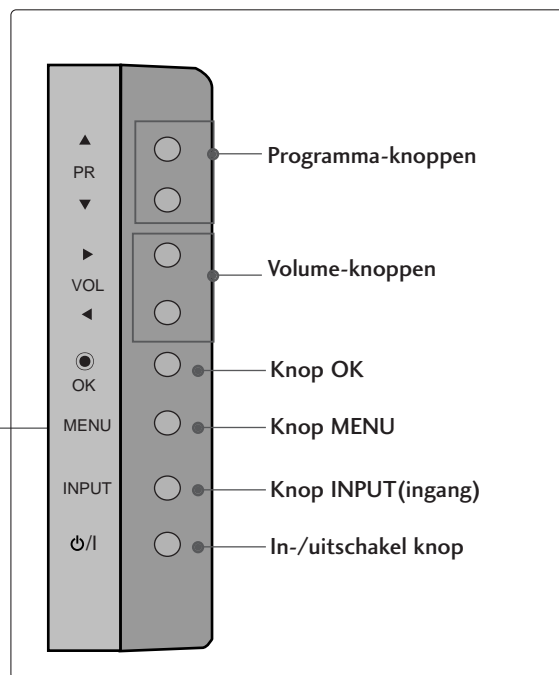

Inschakel-/stand-by-indicatie

- Is rood als de tv op stand-by staat.
- Is groen als de tv is ingeschakeld.

INFORMATIE ACHTERZIJDE

▪ Dit is een vereenvoudigde voorstelling van het achterpaneel. Wat u hier ziet, kan enigszins afwijken van hoe uw tv er in werkelijkheid uitziet.

Plasma-tv-modellen

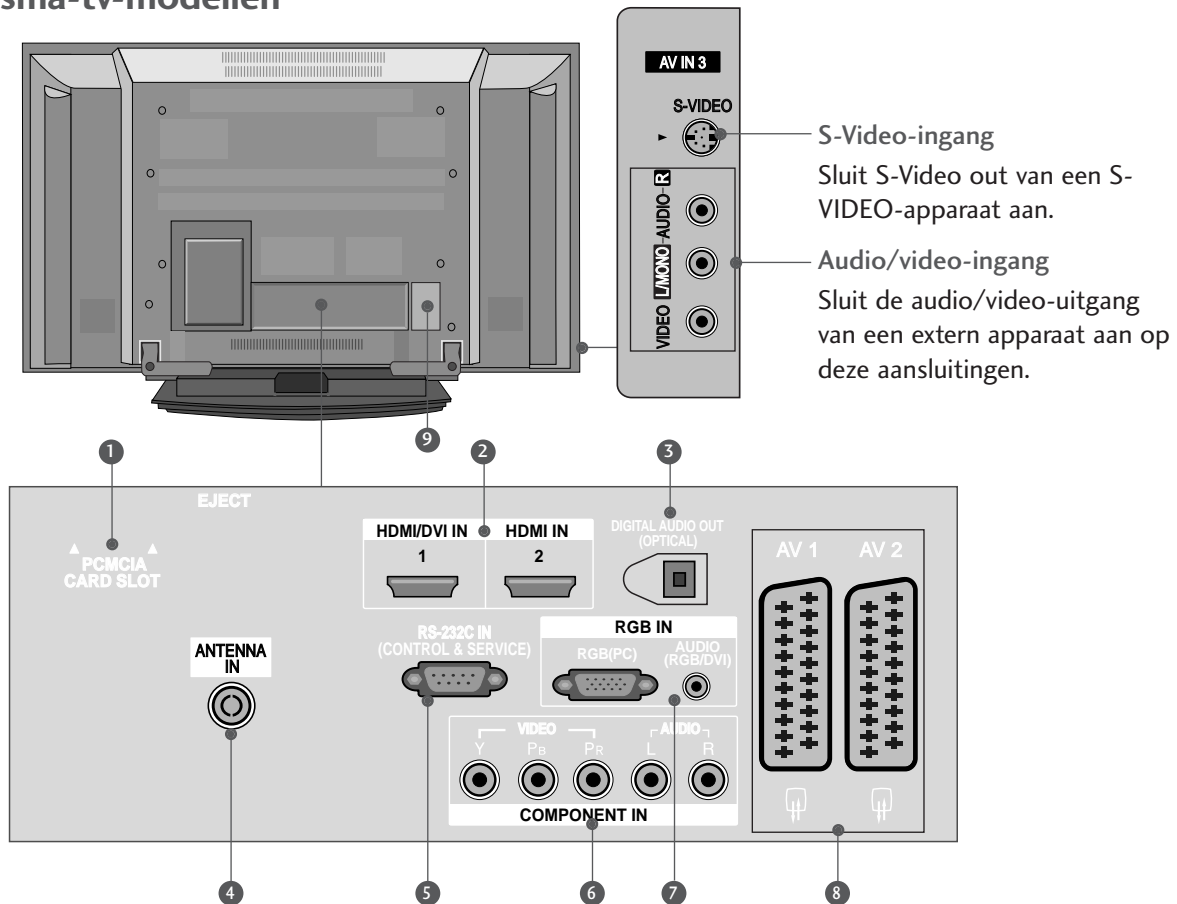

- 1 Sleuf voor PCMCIA-kaart (Personal Computer Memory Card International Association). (Deze functie is niet op alle modellen beschikbaar.)
- 2 HDMI-aansluiting
Sluit een HDMI-sigitaal op HDMI IN aan.
Of sluit een DVI(VIDEO)-sigitaal op de HDMI/DVI-poort aan met een DVI-naar-HDMI-kabel.
- 3 OPTISCHE DIGITALE AUDIO-UITGANG
Digitale audio aansluiten vanaf verschillende soorten apparaten.
Opmerking: in de stand-bymodus werken deze poorten niet.
- 4 Antenne-ingang
Sluit hier de antenne aan.
- 5 RS-232C-ingang (BEDIENING/SERVICE)
Verbind de seriële poort van de bedieningsapparaten met de RS-232C-aansluiting.
- 6 Component-ingang
Sluit een componentapparaat voor video/audio aan op deze aansluitingen.
- 7 Audio-ingang (RGB/DVI)
Sluit de monitoruitgang van een pc/dtv (alleen audio) aan op de desbetreffende ingang.
- 8 Euro-scartaansluiting (AV1/AV2)
Sluit scartingang of -uitgang van een extern apparaat aan op deze aansluitingen.
- 9 Aansluiting voedingskabel
Deze tv werkt op netvoeding (wisselstroom). Het voltage wordt aangegeven op de pagina met de specificaties. Probeer nooit de tv aan te sluiten op gelijkstroom.

VOORBEREIDING

LCD-tv-modellen

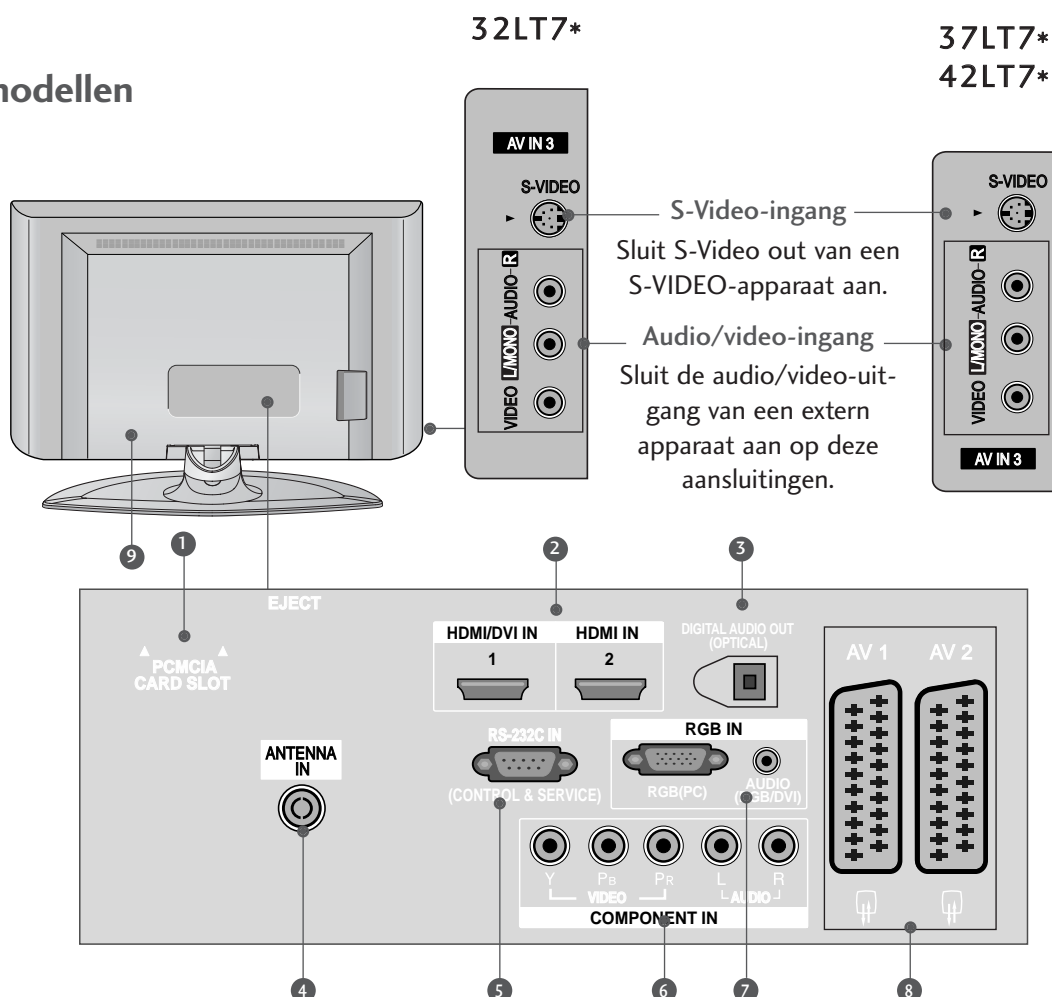

- 1 Sleuf voor PCMCIA-kaart (Personal Computer Memory Card International Association).
(Deze functie is niet op alle modellen beschikbaar.)
- 2 HDMI-aansluiting
Sluit een HDMI-sigitaal op HDMI IN aan.
Of sluit een DVI(VIDEO)-sigitaal op de HDMI/DVI-poort aan met een DVI-naar-HDMI-kabel.
- 3 OPTISCHE DIGITALE AUDIO-UITGANG
Digitale audio aansluiten vanaf verschillende soorten apparaten.
Opmerking: in de stand-by-modus werken deze poorten niet.
- 4 Antenne-ingang
Sluit hier de antenne aan.
- 5 RS-232C-ingang (BEDIENING/SERVICE)
Verbind de seriële poort van de bedieningsapparaten met de RS-232C-aansluiting.
- 6 Component-ingang
Sluit een componentapparaat voor video/audio aan op deze aansluitingen.
- 7 Audio-ingang (RGB/DVI)
Sluit de monitoruitgang van een pc/dtv (alleen audio) aan op de desbetreffende ingang.
- 8 Euro-scartaansluiting (AV1/AV2)
Sluit scartingang of -uitgang van een extern apparaat aan op deze aansluitingen.
- 9 Aansluiting voedingskabel
Deze tv werkt op netvoeding (wisselstroom). Het voltage wordt aangegeven op de pagina met de specificaties. Probeer nooit de tv aan te sluiten op gelijkstroom.

INSTALLATIE VAN DE STEUN (Alleen 32- en 37 inch lcd-tv-modellen)

- 1 Plaats het product voorzichtig met de schermzijde omlaag op een zacht oppervlak dat het product en het scherm beschermt tegen beschadiging.

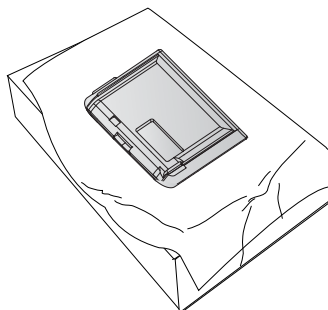

- 2 Monteer de steun op het product zoals is weergegeven.

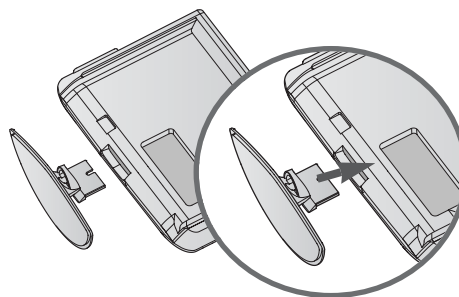

- 3 Monteer de 4 bouten stevig in de daarvoor bestemde gaten aan de achterzijde van het product.

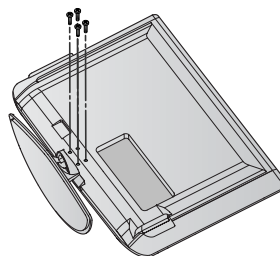

DE TV BEVESTIGEN AAN BUREAU (Alleen model 32/37LT7*)

De TV moet aan het bureau bevestigd worden zodat het niet naar voren of achter getrokken kan worden, en op die manier letsel kan veroorzaken, of schade aan het product veroorzaakt. Gebruik alleen een bevestigde schroef.

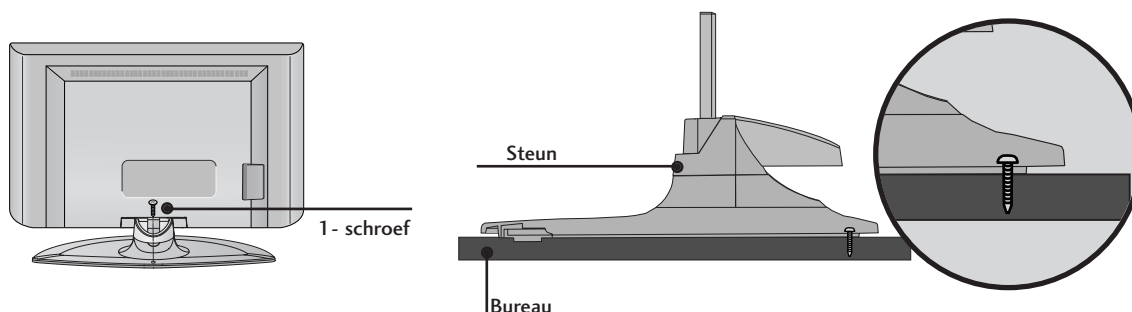

! WAARSCHUWING

- Om te voorkomen dat de tv omver valt, moet de tv stevig worden vastgezet aan de vloer of wand zoals in de installatie-instructies aangegeven. Het kantelen, schudden of heen en weer schommelen van het apparaat kan letsel veroorzaken.

VOORBEREIDING

DE TV AAN EEN MUUR BEVESTIGEN

(Deze functie is niet bij alle modellen beschikbaar.)

- Bevestig het product dicht tegen de muur aan, zodat het product niet omvalt als het naar achteren wordt geduwd.
- De instructies hieronder laten zien hoe het product op een veilige manier kan worden geplaatst. Het product wordt hierbij aan de muur bevestigd, zodat het niet voorovervalt als het product naar voren wordt getrokken. Hierdoor wordt voorkomen dat het product omvalt, waardoor mensen gewond kunnen raken. Ook wordt hiermee voorkomen dat het product beschadigd raakt door de val. Zorg ervoor dat kinderen niet op het product klimmen of aan het product gaan hangen.

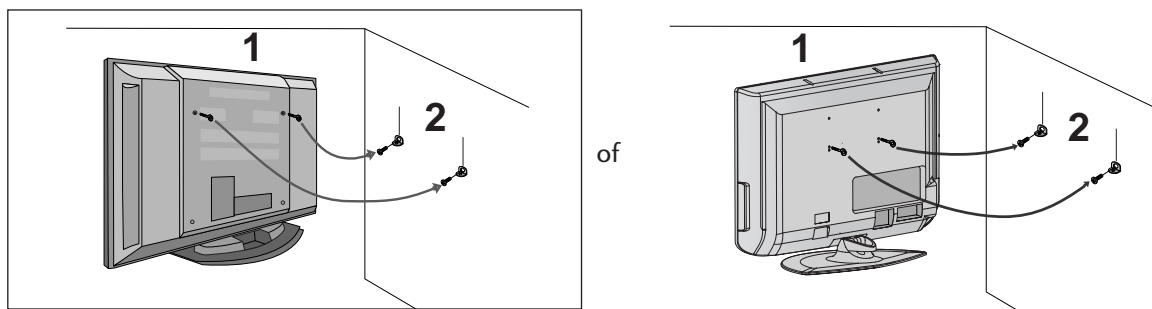

- 1 Gebruik de oogbouten of tv-haakjes/bouten om het product aan de muur te bevestigen (zoals in de afbeelding wordt getoond).
(Als de bouten zich bij uw product in de oogboutpositie bevinden, moet u voor het plaatsen van de oogbouten de bouten losdraaien.)
* Plaats de oogbouten of tv-haakjes/bouten en draai ze stevig vast in de bovenste gaten.
- 2 Bevestig de muurhaakjes met de bouten in de muur. (Deze bouten worden niet bij het product geleverd en zijn los verkrijgbaar.) Pas de hoogte aan van het haakje dat in de muur wordt bevestigd.

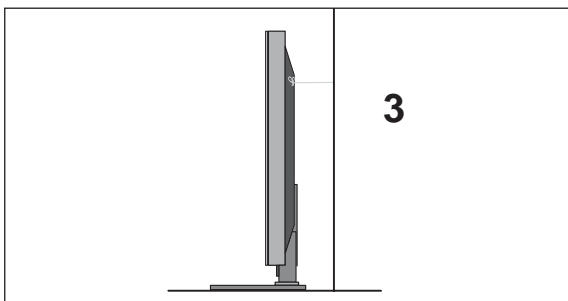

- 3 Gebruik een stevig touw om het product met de muur te verbinden. (Het touw wordt niet bij het product geleverd en is los verkrijgbaar.) De veiligste manier is ervoor te zorgen dat het touw horizontaal tussen de muur en het product loopt.

! OPMERKINGEN

- ▶ Maak eerst de touwen los voordat u het product verplaatst.
- ▶ Plaats het product op een houder of op een kast die groot en stevig genoeg is om het formaat en het gewicht van het product te kunnen dragen.
- ▶ Voor een veilig gebruik van het product dient u ervoor te zorgen dat de haakjes aan de muur op dezelfde hoogte zijn gemonteerd als de haakjes/beugel op het product.

ACHTERPANEEL VOOR KABELGELEIDING

Plasma-tv-modellen

- 1 Houd de kabelmanager met beide handen vast en trek eraan zoals op de afbeelding is te zien.

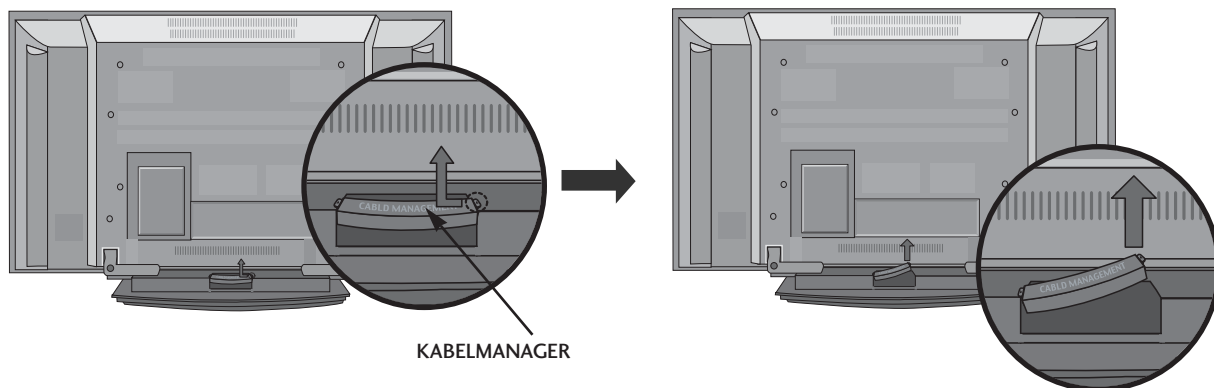

- 2 Sluit de gewenste kabels aan.
Zie het gedeelte **AANSLUITINGEN EN SETUP** als u andere apparaten wilt aansluiten.

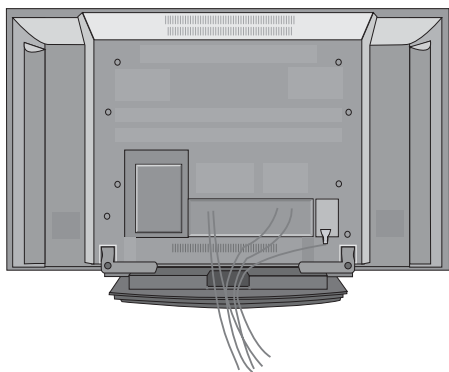

- 3 Bevestig de **kabelmanager** weer zoals op de afbeelding is weergegeven.

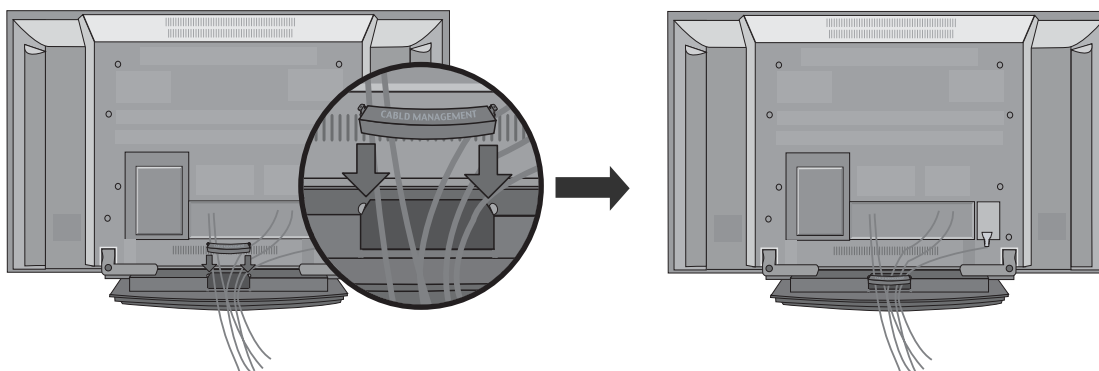

LCD-tv-modellen

- 1 Sluit de gewenste kabels aan.

Zie het gedeelte **AANSLUITINGEN EN SETUP** als u andere apparaten wilt aansluiten.

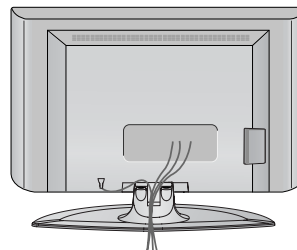

- 2 Bevestig de **kabelmanager** zoals op de afbeelding is weergegeven.

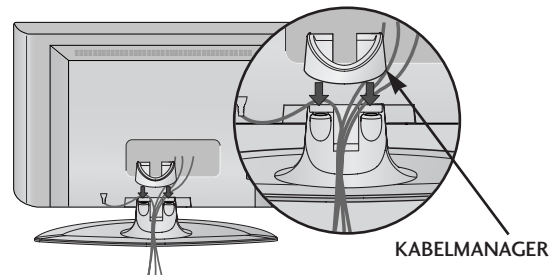

- 3 Bundel de kabels met behulp van de meegeleverde kabelhouder. (Deze functie is niet bij alle modellen beschikbaar.)

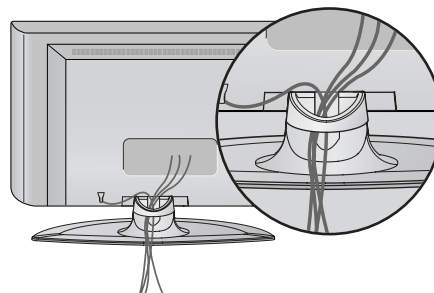

De Kabelmanager Verwijderen

Houd de **KABELMANAGER** met beide handen vast en trek deze omhoog.

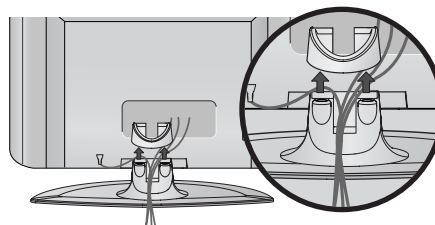

! OPMERKINGEN

- Het product niet aan de **kabelmanager** vastpakken bij verplaatsen.
- Als het product valt, kunt u persoonlijk letsel oplopen of kan het product worden beschadigd.

- De tv kan op verschillende manieren worden geïnstalleerd, bijvoorbeeld tegen een muur of op een bureaublad.
- De tv is ontworpen om horizontaal te worden bevestigd.

AARDING

Zorg dat u de aardedraad aansluit om mogelijke elektrische schokken te vermijden.

Als aarding niet mogelijk is, moet u door een erkend elektricien een aparte kortsluitvoorziening laten installeren.

Probeer het apparaat niet te aarden door het te verbinden met telefoondraden, bliksemafleiders of gasleidingen.

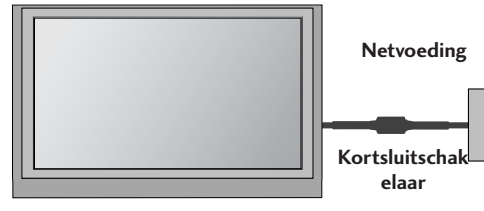

Installatie van de voet

Zorg voor een goede ventilatie door aan beide zijden en ten opzichte van de muur een afstand van ongeveer 10 cm aan te houden.

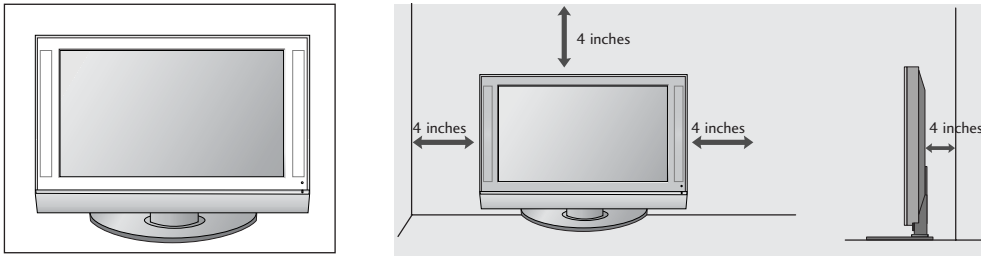

Wandmontage: horizontale installatie

Zorg voor een goede ventilatie door aan beide zijden en ten opzichte van de muur een afstand van ongeveer 10 cm aan te houden. Neem voor uitgebreidere instructies contact op met uw dealer. Zie de installatiehandleiding van de optionele kantelbare wandmontagebeugel.

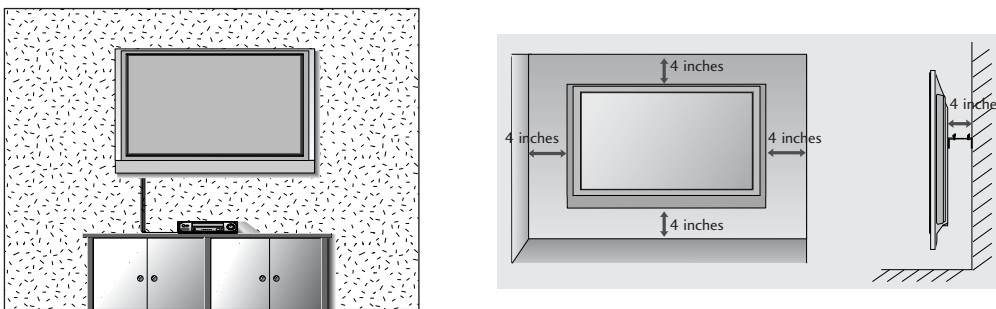

VOORBEREIDING

- Breng om beschadiging van uw apparatuur te voorkomen geen netsnoeren aan voordat u alle apparatuur hebt aangesloten.

AANSLUITING ANTENNE

- Richt de antenne voor een optimale beeldkwaliteit.
- Antennekabel en converter worden niet meegeleverd.

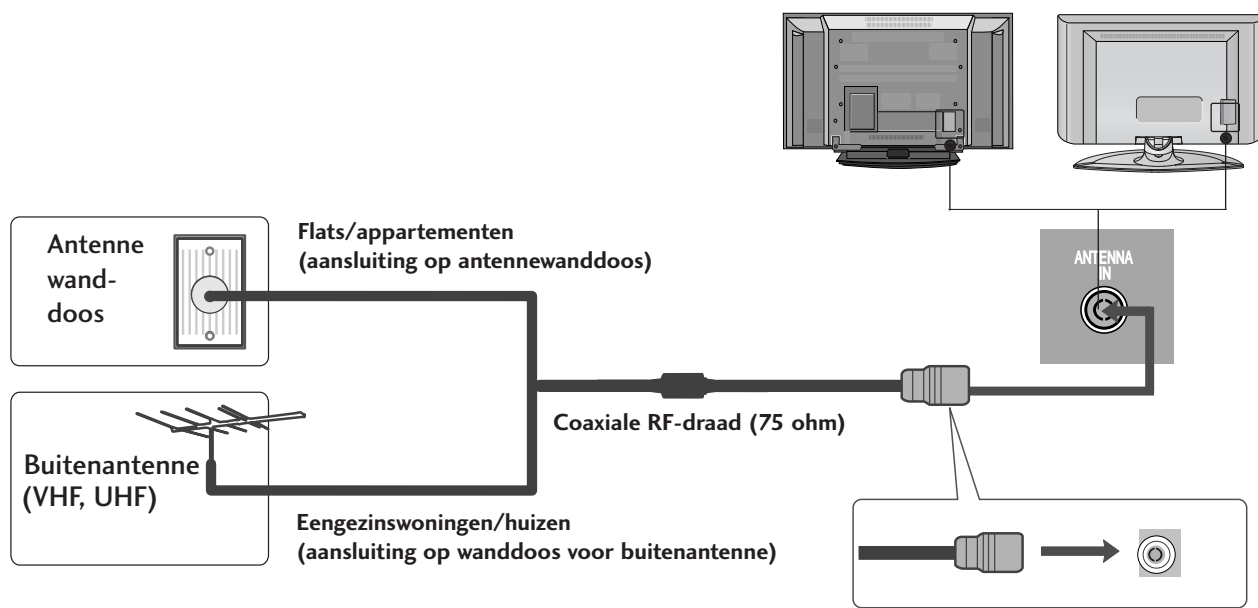

- Zorg ervoor dat u de bronsdraad niet buigt wanneer u deze aansluit op een antennepoort.
- 5-volts antennevoeding werkt alleen in de digitale modus (zie pagina 40).

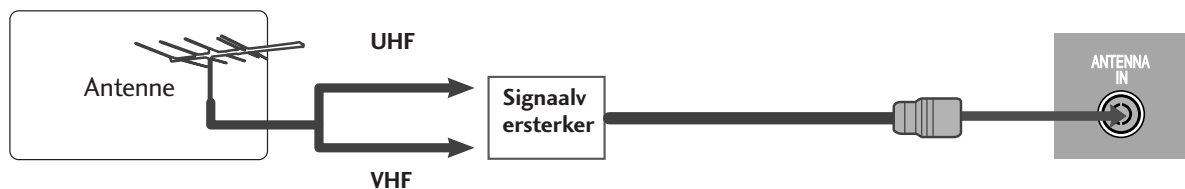

- Als het signaal zwak is, kunt u op de hiernaast aangegeven manier een signaalversterker voor de antenne aansluiten om de beeldkwaliteit te verbeteren.
- Als het signaal naar twee tv's moet worden gesplitst, kunt u hiervoor een antennesplitter gebruiken.

AANSLUITINGEN EN SETUP

- Breng om beschadiging van uw apparatuur te voorkomen geen netsnoeren aan voordat u alle apparatuur hebt aangesloten.
- Dit deel van de EXTERNE APPARATUUR INSTELLING gebruikt vooral afbeeldingen voor de Plasma TV modellen.

HD-ONTVANGER INSTALLEREN

- Deze tv is in staat kabel- en digitale ethersignalen te ontvangen zonder een externe digitale set-top box. Als u echter toch digitale signalen ontvangt van een digitale set-top box of een ander extern digitaal apparaat, raadpleeg dan onderstaande afbeelding.

Aansluiting met een componentkabel

- 1 Verbind de video-uitgangen (Y, PB, PR) van de dvdspeler met de **COMPONENT IN VIDEO** (Y, PB, PR) van de tv.
- 2 Verbind de audio-uitgangen van de dvd-speler met de **COMPONENT IN AUDIO**-ingangen van de tv.
- 3 Schakel de digitale set-top box in.
(Raadpleeg de gebruikershandleiding van de digitale set-top box.)
- 4 Selecteer de **COMPONENT** -ingang met de knop **INPUT** op de afstandsbediening.

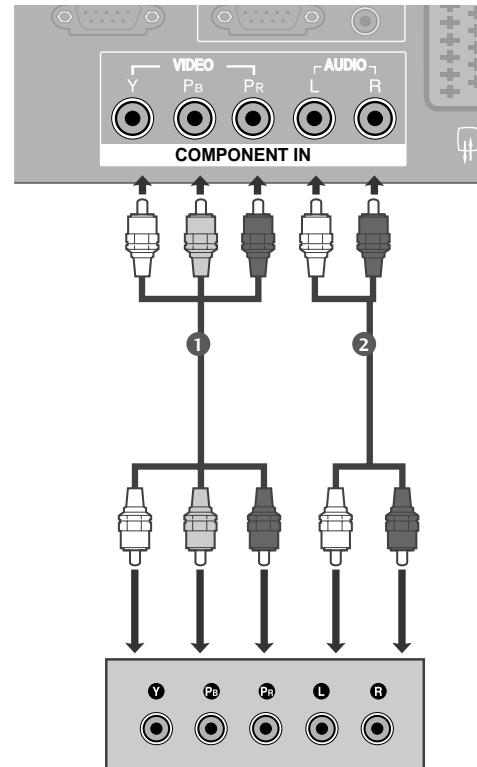

Signaal	Component	HDMI1/2
480i/576i	Ja	Nee
480p/576p	Ja	Ja
720p/1080i	Ja	Ja
1080p	Nee	Ja

AANSLUITINGEN EN SETUP

Aansluiting met een HDMI kabel

- 1 Verbind de HDMI-uitgang van de digitale set-top box met de **HDMI/DVI IN** of **HDMI IN** j-aansluiting op de tv.
- 2 Schakel de digitale set-top box in. (Raadpleeg de gebruikershandleiding van de digitale set-top box.)
- 3 Selecteer de **HDMI1** of **HDMI2**-ingang met de knop **INPUT** op de afstandsbediening.

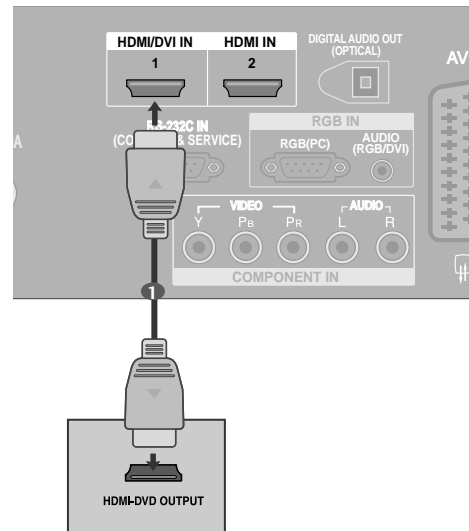

Als u voor de verbinding een HDMI-naar-DVI-kabel gebruikt

- 1 Verbind de DVI-uitgang van de digitale set-top box met de **HDMI/DVI IN**-aansluiting op de tv.
- 2 Verbind de audio-uitgangen van de set-top box met de **AUDIO (RGB/DVI)**-aansluiting op de tv.
- 3 Schakel de digitale set-top box in. (Raadpleeg de gebruikershandleiding van de digitale set-top box.)
- 4 Selecteer de **HDMI1** -ingang met de knop **INPUT** op de afstandsbediening.

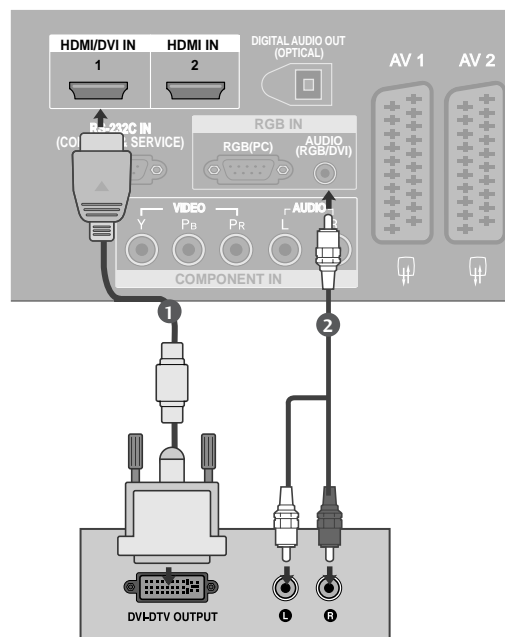

DVD AANSLUITEN

Aansluiting met een componentkabel

- 1 Verbind de video-uitgangen (Y, Pb, Pr) van de dvd-speler met de **COMPONENT IN VIDEO** (Y, Pb, Pr) van de tv.
.....
- 2 Verbind de audio-uitgangen van de dvd-speler met de **COMPONENT IN AUDIO**-ingangen van de tv.
.....
- 3 Schakel de dvd-speler in en plaats een dvd.
.....
- 4 Selecteer de **COMPONENT** -ingang met de knop **INPUT** op de afstandsbediening.
.....
- 5 Zie de handleiding van de dvd-speler voor bedieningsinstructies.

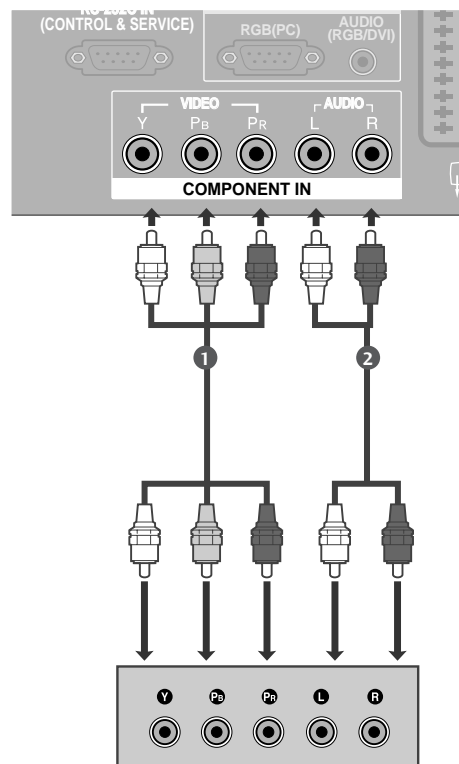

Componentingangen

U kunt de beeldkwaliteit verbeteren door een dvd-speler op de hieronder aangegeven manier op de componentingangen aan te sluiten.

Componentingangen op de tv	Y	P _B	P _R
Video-uitgangen op de dvd-speler	Y	P _B	P _R
	Y	B-Y	R-Y
	Y	C _b	C _r
	Y	P _b	P _r

AANSLUITINGEN EN SETUP

Aansluiting met een scartkabel

- 1 Verbind de scartaansluiting van de dvd-speler met de **AV1**-scartaansluiting van de tv.
- 2 Schakel de dvd-speler in en plaats een dvd.
- 3 Selecteer de **AV1**-ingang met de knop **INPUT** op de afstandsbediening.
Selecteer de **AV2**-ingang als de speler op de **AV2**-scartaansluiting is aangesloten.
- 4 Zie de handleiding van de dvd-speler voor bedieningsinstructies.

! OPMERKINGEN

- ▶ Als u een Euro-scartkabel wilt gebruiken, moet u een afgeschermd Euro-scartkabel gebruiken.

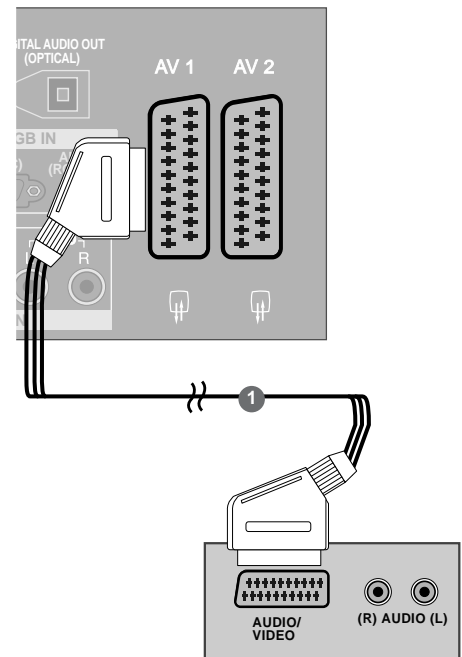

Aansluiting met een S-Video-kabel

- 1 Verbind de S-VIDEO-uitgang van de dvd-speler met de **S-VIDEO**-ingang van de tv.
- 2 Verbind de audio-uitgangen van de dvd-speler met de **AUDIO**-ingangen van de tv.
- 3 Schakel de dvd-speler in en plaats een dvd.
- 4 Selecteer de **AV3**-ingang met de knop **INPUT** op de afstandsbediening.
- 5 Zie de handleiding van de dvd-speler voor bedieningsinstructies.

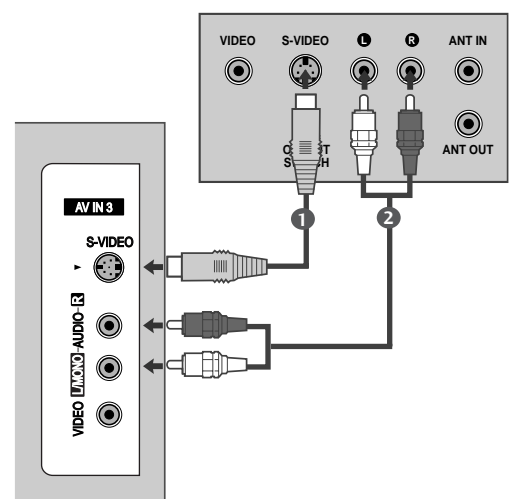

Aansluiting met een HDMI-kabel

- 1 Verbind de HDMI-uitgang van de dvd met de **HDMI/DVI IN** of **HDMI IN**-aansluiting op de tv.
- 2 Selecteer de **HDMI1** of **HDMI2**-ingang met de knop **INPUT** op de afstandsbediening.
- 3 Zie de handleiding van de dvd-speler voor bedieningsinstructies.

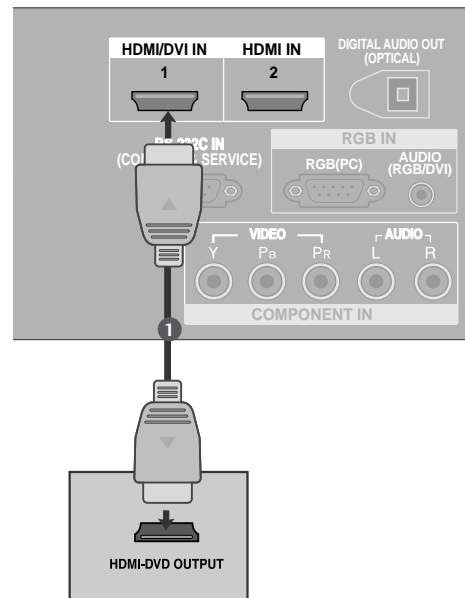

! OPMERKINGEN

- ▶ De tv kan het video- en audiosignaal gelijktijdig ontvangen als u een HDMI-kabel gebruikt.
- ▶ Als de dvd-speler geen Auto HDMI ondersteunt, moet u zelf de juiste uitgangresolutie instellen.

DE CI-MODULE PLAATSEN

- Om de gescrambelde services (betaalservices) te bekijken in de modus voor digitale tv.
- Deze functie is niet in alle landen beschikbaar.

- 1 Plaats de CI-module in de sleuf voor de **PCMCIA**-kaart (Personal Computer Memory Card International Association) van de tv, zoals afgebeeld.

Zie pagina 43 voor meer informatie.

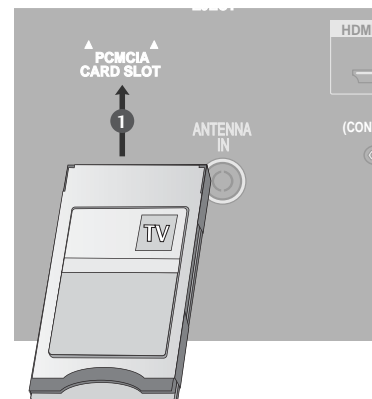

AANSLUITINGEN EN SETUP

VIDEORECORDER INSTELLEN

- U kunt beeldruis (interferentie) voorkomen door voor voldoende afstand tussen de videorecorder en de tv te zorgen.
- Indien het 4:3 beeldformaat langere tijd gebruikt wordt, zullen de vaste afbeeldingen aan de zijkanten van het scherm zichtbaar blijven op het scherm. (Alleen Plasma TV modellen)

Aansluiting met een antennekabel

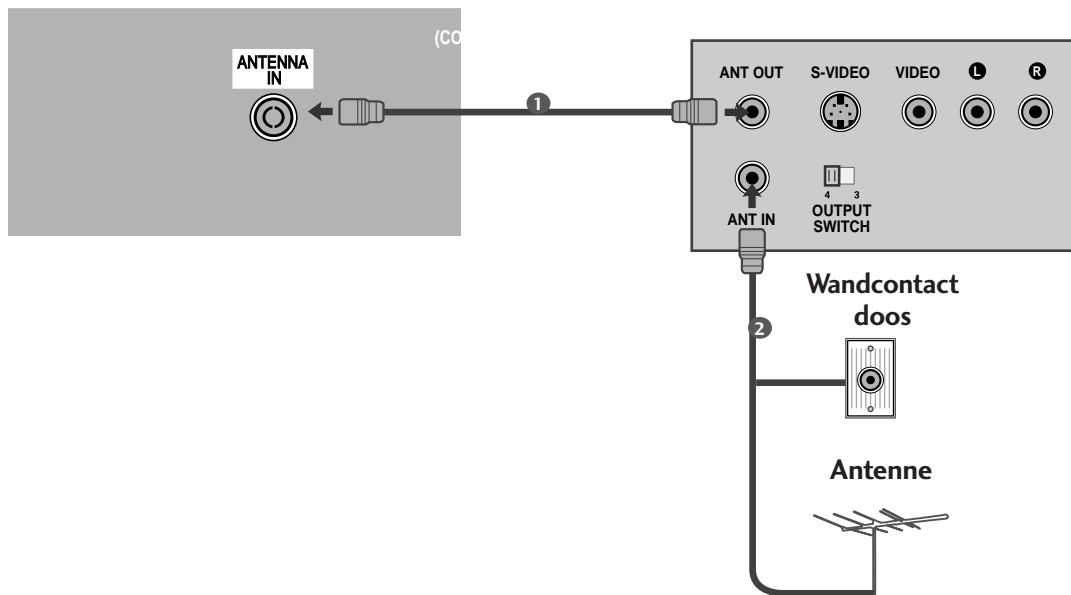

- 1 Verbind de **ANT OUT**-aansluiting van de video-recorder met de **ANTENNA IN**-aansluiting van de tv.
.....
- 2 Sluit de antennekabel aan op de **ANT IN**-aansluiting van de videorecorder.
.....
- 3 Druk op de knop **PLAY**(afspelen) van de video-recorder en stem de tv op de videorecorder af om de opname te bekijken.

Aansluiting met een scartkabel

- 1 Verbind de scartaansluiting van de videorecorder met de **AV1**-scartaansluiting van de tv. Gebruik een afgeschermd scartkabel.
- 2 Plaats een videoband in de videorecorder en druk op **PLAY** (afspelen) op de videorecorder (raadpleeg de handleiding van de videorecorder).
- 3 Selecteer de **AV1**-ingang met de knop **INPUT** op de afstandsbediening.
- 4 Selecteer de **AV2**-ingang als u het apparaat op de **AV2**-scartaansluiting hebt aangesloten.

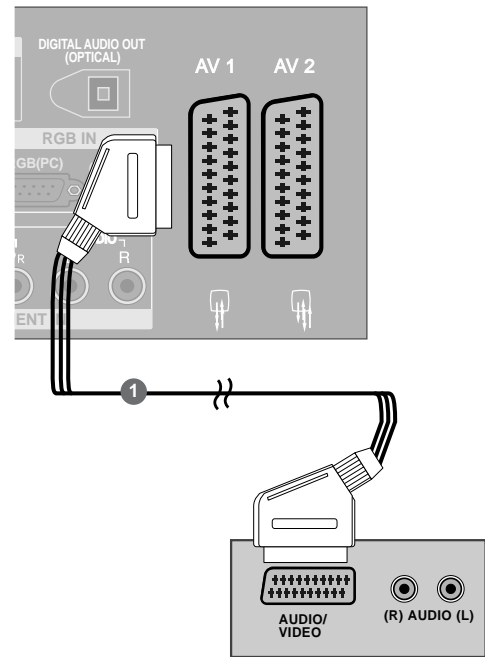

! OPMERKINGEN

- ▶ Als u een Euro-scartkabel wilt gebruiken, moet u een afgeschermd Euro-scartkabel gebruiken.

Aansluiting met een RCA-kabel

- 1 Verbind de **AUDIO/VIDEO**-aansluitingen van de tv en de videorecorder. Zorg ervoor dat de kleuren van de aansluitingen overeenkomen. (video = geel, audio links = wit en audio rechts = rood)
- 2 Plaats een videoband in de videorecorder en druk op **PLAY** (afspelen) op de videorecorder. (raadpleeg de handleiding van de videorecorder).
- 3 Selecteer de **AV3**-ingang met de knop **INPUT** (ingang) op de afstandsbediening.

! OPMERKINGEN

- ▶ Als u een monovideorecorder hebt, sluit u de audiokabel van de recorder aan op de **AUDIO L/MONO**-aansluiting van de tv.

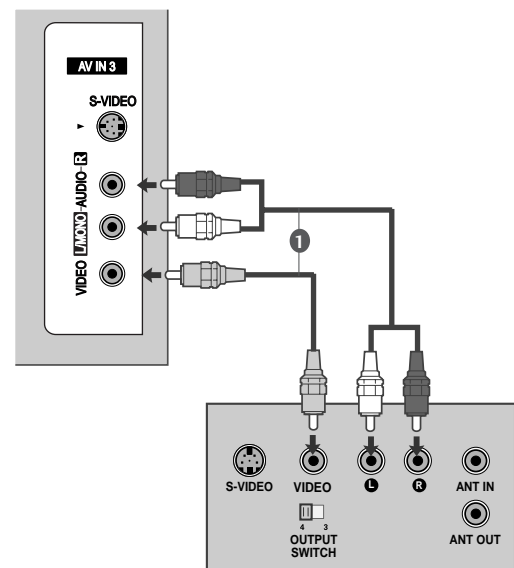

AANSLUITINGEN EN SETUP

Aansluiting met een S-Video-kabel

- 1 Verbind de S-VIDEO-uitgang van de videorecorder met de **S-VIDEO**-ingang van de tv. De beeldkwaliteit is nu beter dan wanneer u een normale composietingang (kabel met tulpstekkers) aansluit.
- 2 Verbind de audio-uitgangen van de videorecorder met de **AUDIO**-ingangen van de tv.
- 3 Plaats een videoband in de videorecorder en druk op **PLAY** (Afspelen) op de videorecorder (raadpleeg de handleiding van de videorecorder).
- 4 Selecteer de **AV3** -ingang met de knop **INPUT** op de afstandsbediening.

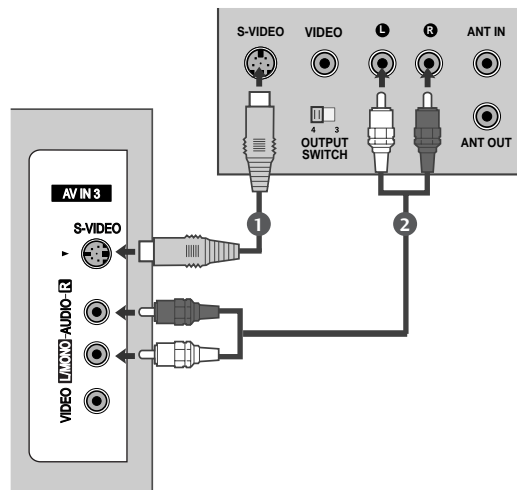

! OPMERKINGEN

- ▶ Als de S-VIDEO en VIDEO-aansluitingen allebei met de S-VHS-Videorecorder zijn verbonden, kan er alleen via de S-VIDEO-ingang ontvangst plaatsvinden.

DIGITALE AUDIO-UITVOER INSTELLEN

Het tv-geluid doorgeven naar externe audioapparatuur via de (optische) poort voor digitale audio-uitvoer.

- 1 Sluit het ene uiteinde van een optische kabel aan op de (optische) poort voor digitale audio-uitvoer van de tv.
- 2 Sluit het andere uiteinde van de optische kabel aan op de (optische) poort voor digitale audio-invoer van de audioapparatuur.
- 3 Schakel in het menu **AUDIO** (Geluid) de optie **TV Speaker** (tv-luidspreker) uit (▶ pagina 88). Zie de gebruikshandleiding bij de externe audioapparatuur voor meer informatie over de bediening.

! PAS OP

- ▶ Kijk niet in de optische uitgang. Uw ogen kunnen beschadigd raken door de laserstraal.

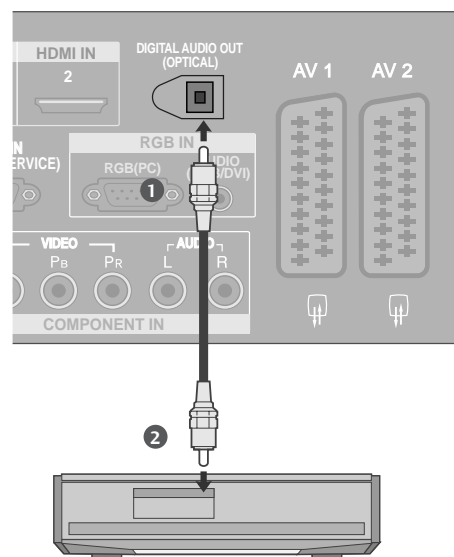

OVERIGE A/V-BRONNEN INSTALLEREN

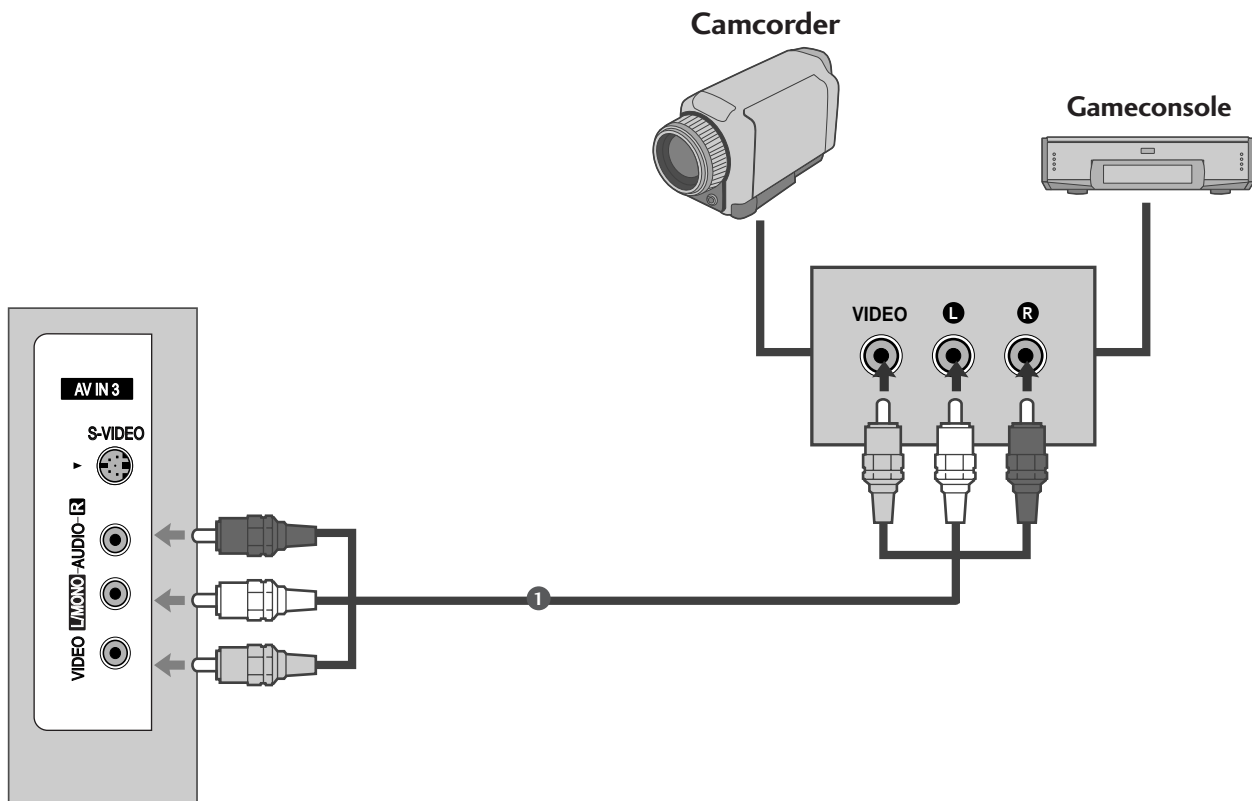

- 1 Verbind de **AUDIO/VIDEO**-aansluitingen van de tv en de videorecorder. Zorg ervoor dat de kleuren van de aansluitingen overeenkomen. (video = geel, audio links = wit en audio rechts = rood)
- 2 Selecteer de **AV3** -ingang met de knop INPUT (ingang) op de afstandsbediening.
- 3 Bedien het externe apparaat.
Zie de handleiding van het externe apparaat.

AANSLUITINGEN EN SETUP

PC AANSLUITEN

Deze tv heeft Plug en Play-mogelijkheden. Dit betekent dat de pc zich automatisch aanpast aan de instellingen van de tv.

Aansluiting met een 15-pins D-sub-kabel

- 1 Verbind de RGB-uitgang van de PC met de **RGB (PC)**-aansluiting op de tv.
- 2 Verbind de audio-uitgangen van de PC met de **AUDIO (RGB/DVI)**-ingangen van de tv.
- 3 Schakel de pc in.
- 4 Selecteer de **RGB**-ingang met de knop **INPUT** op de afstandsbediening.

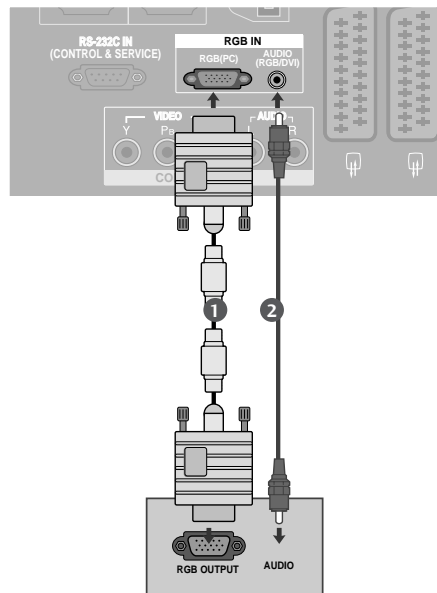

Als u voor de verbinding een HDMI-naar-DVI-kabel gebruikt

- 1 Verbind de DVI-uitgang van de pc met de **HDMI/DVI IN**-aansluiting op het toestel.
- 2 Verbind de audio-uitgangen van de PC met de **AUDIO (RGB/DVI)**-ingangen van de tv.
- 3 Schakel de pc in.
- 4 Selecteer de **HDMI1**-ingang met de knop **INPUT** op de afstandsbediening.

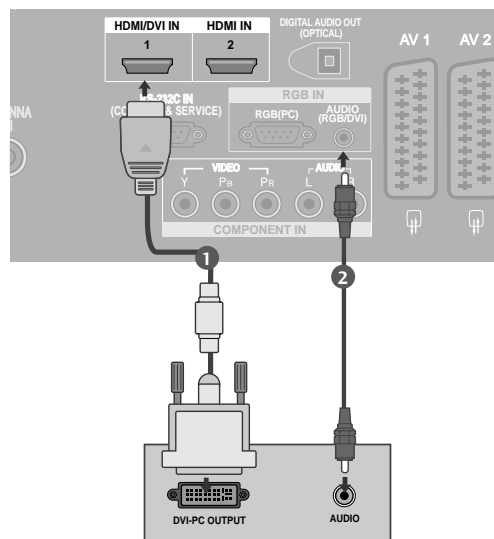

! OPMERKINGEN

- ▶ Als de pc een DVI-uitgang heeft en geen HDMI-uitgang, is een afzonderlijke audioaansluiting noodzakelijk.
- ▶ Als de dvd-speler geen Auto DVI ondersteunt, moet u zelf de juiste uitvoerresolutie instellen.

! OPMERKINGEN

- ▶ Sluit een pc aan op de tv om te genieten van een helder beeld en geluid.
- ▶ Voorkom dat een stilstaand beeld lang op het scherm wordt weergegeven. Het stilstaande beeld kan inbranden op het scherm. Gebruik wanneer mogelijk een screensaver.
- ▶ Sluit de pc aan op de RGB(PC) of HDMI IN(of HDMI/DVI IN)-poort van de tv. Kies de juiste uitgang/resolutie op de pc.
- ▶ Er kan ruis zijn overeenkomstig een resolutie, verticaal patroon, contrast of helderheid in pc-modus. Verander dan de pc-modus in een andere resolutie, wijzig de verversingsfrequentie of pas de helderheid en het contrast aan in het menu totdat het beeld goed is. Als de verversingsfrequentie van de grafische kaart van de pc niet kan worden gewijzigd, vervangt u deze grafische kaart of raadpleegt u de fabrikant van de grafische kaart.
- ▶ RGB invoer ondersteunt alleen de afzonderlijke horizontale en verticale synchronisatie pulses in afzonderlijke kanalen.
- ▶ We adviseren 1360x768, 60Hz (LCD-TV-modellen / 50-inch plasma-tv-modellen) / 1024x768, 60Hz (42-inch plasma-tv-modellen) te gebruiken voor de pc-modus. Hiermee krijgt u de beste beeldkwaliteit.
- ▶ Sluit de signaalkabel van de monitoruitgang van een pc aan op de RGB (PC/DTV)-poort van het toestel of sluit de signaalkabel van de HDMI-uitgang van de pc aan op de HDMI IN- of HDMI/DVI IN-poort van het toestel.
- ▶ Verbind de audio-kabel van de pc met de Audio-ingang van de tv (geluidskabels worden niet meegeleverd bij de tv).
- ▶ Pas het geluid op de pc desgewenst aan als u een geluidskaart gebruikt.
- ▶ Dit toestel gebruikt een VESA Plug en Play-oplossing. Dit toestel verstrekt EDID-gegevens aan het pc-systeem via een DDC-protocol. De pc wordt automatisch aangepast wanneer dit toestel wordt gebruikt.
- ▶ Het DDC-protocol is vooraf ingesteld op de modus voor RGB (analoge RGB), HDMI (digitale RGB).
- ▶ Pas desgewenst de instellingen voor Plug en Play-mogelijkheden in.
- ▶ Als de grafische kaart van de pc niet geschikt is voor gelijktijdige aansluiting via zowel een analoge als een digitale RGB-uitgang, sluit u de pc aan op de RGB-, HDMI IN- of HDMI/DVI-poort om beelden van de pc op het toestel weer te geven.
- ▶ Als de videokaart op de pc analoge en digitale RGB tegelijkertijd uitvoert, stelt u het toestel in op RGB of HDMI. (De andere modus wordt automatisch door het toestel ingesteld op Plug en Play.)
- ▶ De DOS-modus werkt mogelijk niet met sommige videokaarten als u een HDMI-naar-DVI-kabel gebruikt.
- ▶ Wanneer u een te lange RGB-PC-kabel gebruikt, is er mogelijk ruis op het scherm. We adviseren u een kabel korter dan 5 meter te gebruiken. Hierdoor krijgt u de beste beeldkwaliteit.

AANSLUITINGEN EN SETUP

Ondersteunde beeldschermresolutie

RGB[PC] / HDMI[PC]-modus

Resolutie	Horizontale frequentie (kHz)	Verticale frequentie (Hz)
720x400	31,468	70,08
640x480	31,469	59,94
	37,684	75,00
800x600	37,879	60,31
	46,875	75,00
832x624	49,725	74,55
	48,363	60,00
1024x768	56,476	70,00
	60,123	75,029
1280x768	47,78	59,87
1360x768	47,72	59,8
1366x768	47,56	59,6
1920x1080	66,647	59,988

HDMI[DTV]-modus

Resolutie	Horizontale frequentie (kHz)	Verticale frequentie (Hz)
640x480	31,469	59,94
	31,469	60,00
720x480	31,47	59,94
	31,50	60,00
720x576	31,25	50,00
	37,50	50,00
1280x720	44,96	59,94
	45,00	60,00
1920x1080	33,72	59,94
	33,75	60,00
	28,125	50,00
	27,00	24,00
	56,25	50,00
	67,433	59,94
67,500	60,00	

Scherminstelling voor pc-modus

Automatisch configureren (alleen in de modus RGB [PC])

Automatisch de beeldpositie instellen en beeldtrillingen mini-maliseren. Als u de positie van het beeld hebt aangepast en het beeld nog steeds niet correct wordt weergegeven, ligt dit niet aan uw tv, maar moet het beeld nog verder worden aangepast.

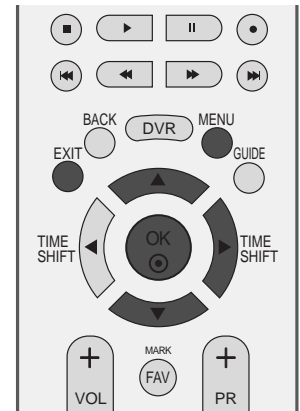

Auto config. (automatisch configureren)

Met deze functie kunt u de klok, de fase en de positie van het scherm automatisch aanpassen. Het weergegeven beeld verdwijnt enkele seconden terwijl de automatische configuratie wordt uitgevoerd.

- 1 Druk op de **MENU**-toets en vervolgens de toetsen ▲ of ▼ om het **SCHERM** menu te selecteren.
- 2 Druk op de ►-toets en vervolgens de toetsen ▲ of ▼ om **Auto config.** te selecteren.
- 3 Druk op de knop ► om de automatische configuratie te starten.
 - Wanneer de automatische configuratie is voltooid, wordt op het scherm **OK** weergegeven.
 - Als de positie van het beeld nog niet juist is, probeert u nogmaals de automatische aanpassing.
 - Als het beeld na automatische aanpassing verder moet worden aangepast in RGB (PC), kunt u de handmatige configuratie uitvoeren.
- 4 Druk op de **EXIT**-toets om terug te keren naar het normale TV-beeld.

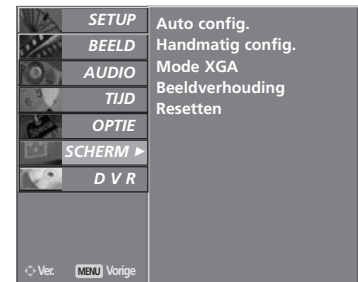

Fase, klok en positie van scherm afstellen

Indien het beeld na automatische instelling niet duidelijk is en de tekens nog steeds trillen, kunt u de beeldfase handmatig instellen.

Om de schermgrootte te corrigeren, stelt u **Kloksnelh.** in.

Deze functie werkt in de volgende modus: RGB[PC].

Kloksnelh. Met deze functie kunt u eventuele verticale balken of strepen minimaliseren die op de schermachtergrond zichtbaar zijn. Het horizontale schermformaat verandert dan ook.

Fase Met deze functie kunt u eventuele horizontale ruis verwijderen en tekens scherper weergeven.

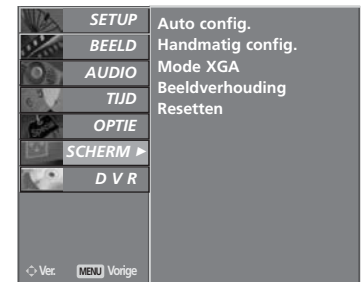
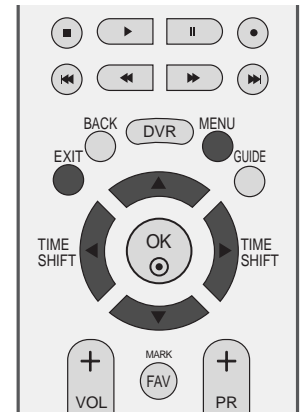

1

- 1 Druk op de **MENU**-toets en vervolgens de toetsen ▲ of ▼ om het **SCHERM** menu te selecteren.
- 2 Druk op de ►-toets en vervolgens de toetsen ▲ of ▼ om **Handmatig config.** te selecteren.
- 3 Druk op de knop ► en gebruik vervolgens de knop ▲ of ▼ om **Fase**, **Kloksnelh.**, **Hor-Inst.** of **Ver-Inst.** te selecteren.
- 4 Druk op de toets ◀ of ▶ om de gewenste instellingen te maken.
- 5 Druk op de **EXIT**-toets om terug te keren naar het normale TV-beeld.

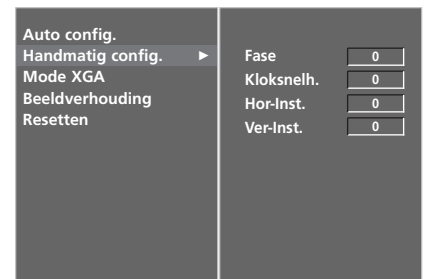

2 3 4

Modus Wide XGA selecteren

Voor een normaal beeld moet u de resolutie van RGB-modus en de selectie van XGA-modus aanpassen.

Deze functie werkt in de volgende modus: RGB[PC]-modus.

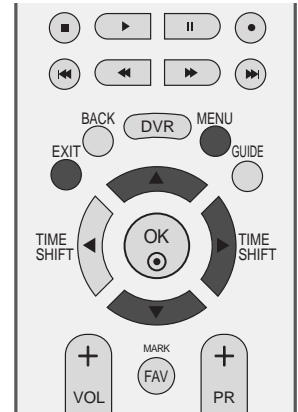

- 1 Druk op de **MENU**-toets en vervolgens de toetsen ▲ of ▼ om het **SCHERM** menu te selecteren.
- 2 Druk op de ►-toets en vervolgens de toetsen ▲ of ▼ om **Mode XGA** te selecteren..
- 3 Druk op de knop ► en selecteer vervolgens met de knop ▲ of ▼ de gewenste XGA-resolutie.
- 4 Druk op de **EXIT**-toets om terug te keren naar het normale TV-beeld.

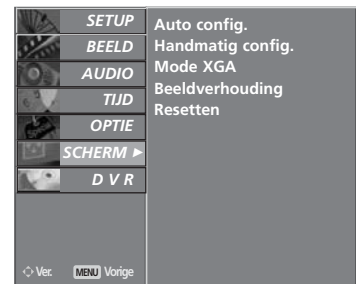

1

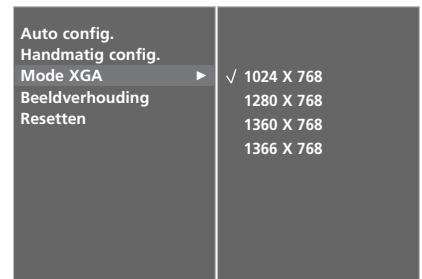

2 3

Initialiseren (De oorspronkelijke fabrieksinstellingen herstellen)

Deze functie werkt in de huidige modus.

De gewijzigde waarde initialiseren:

ISM Methode en **Lage spanning** - Deze functie kan niet worden gebruikt in de LCD TV.

- 1 Druk op de **MENU**-toets en vervolgens de toetsen ▲ of ▼ om het **OPTIE** menu te selecteren.
- 2 Druk op de ►-toets en vervolgens de toetsen ▲ of ▼ om **Fabrieksmodus** te selecteren.
- 3 Druk op de ►-toets en vervolgens de toetsen ▲ of ▼ om **Fabrieksinstel.** te selecteren.
- 4 Druk op de ►-toets.

Het bericht **Bij het opgeven van wachtwoord worden alle gebruikersinstellingen gereset.** wordt weergegeven.

- 5 Voer een wachtwoord van vier cijfers in met de cijfer-toetsen.
De tv is ingesteld met het beginwachtwoord 0-0-0-0.

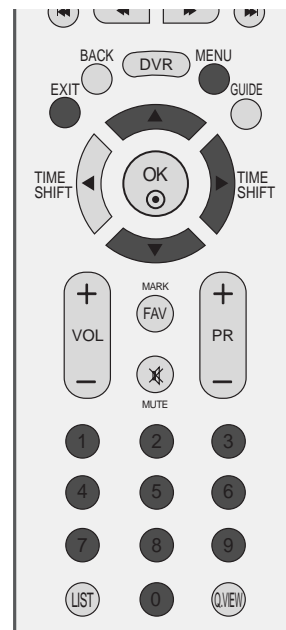

1

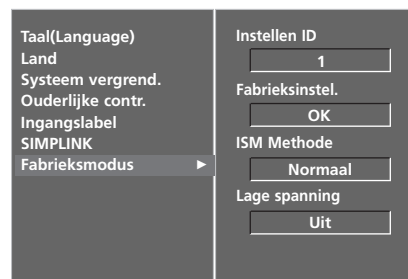

2

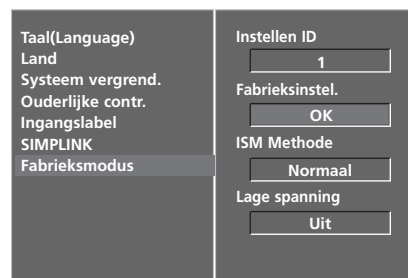

3 4

BEDIENING VOOR TV KIJKEN/ PROGRAMMERING

TOETSFUNCTIES VAN DE AFSTANDSBEDIENING

Richt de afstandsbediening naar de sensor voor de afstandsbediening op de monitor.

POWER Hiermee schakelt u het apparaat in vanuit stand-by of uit naar stand-by.

D/A INPUT Hiermee selecteert u de digitale of analoge modus. Hiermee schakelt u het apparaat in vanuit stand-by.

TV/RADIO Hiermee selecteert u het radio- of tv-kanaal in de digitale modus.

INPUT (Invoeren) De externe invoermodus roteert in een regelmatige volgorde. Hiermee vergroot of verkleint u het formaat van het hoofdbeeld.

Brightness adjustment (Helderheidsregeling) Hiermee past u de helderheid van het scherm aan. Wanneer u de modusbron wijzigt, worden de standaardinstellingen hersteld.

GEKLEURDE KNOPPEN met deze knoppen bedient u teletekst (alleen op **TELETEKST**-modellen) of **Programmalijs**.

EXIT Hiermee verwijdert u alle schermmenu's en gaat u vanuit elk willekeurig menu terug naar de tv-weergave.

BACK Hiermee kunt u één stap teruggaan in een interactieve toepassing, de EPG of een andere functie voor interactie van de gebruiker.

DVR Hiermee wordt het HOME-menu geactiveerd.

MENU Hiermee selecteert u een menu.

GUIDE Hiermee geeft u de programmagids weer.

VOLUME UP/DOWN Hiermee regelt u het volume.

FAV/MARK Hiermee geeft u de geselecteerde, favoriete zender weer. Selecteer en deselecteer programma's in het opgenomen TV menu.

MUTE Hiermee schakelt u het geluid in of uit.

Programme UP/DOWN Hiermee selecteert u een programma.

Nummertoeets 0~9 knoppen Hiermee selecteert u een programma. Hiermee selecteert u een genummerde optie in een menu.

LIST De kanaaltabel weergeven.

Q.VIEW Hiermee gaat u terug naar het programma dat u hiervoor hebt bekeken.

BEDIENING VOOR TV KIJKEN/ PROGRAMMERING



MODE Hiermee selecteert u de standen op de afstandsbediening.

SIMPLINK Biedt een overzicht van de av-apparatuur die is aangesloten op de tv. Wanneer u op deze knop drukt, verschijnt het menu Simplink op het scherm (► p.51)

1 TELETEKST KNOPPEN Met deze knoppen bedient u teletekst. Zie voor meer informatie het onderwerp 'Teletekst'.

INFO Hiermee geeft u de huidige schermgegevens weer. **(ALLEEN IN DIGITALE MODUS)**

LIVE TV In Uitgestelde Modus keert het scherm terug naar het Live programma van DTV, TV, AV1, AV2 en AV3 modi.

DVR/VCR/DVD bedieningsknoppen Met deze knoppen kunt u sommige videorecorders of dvd-spelers bedienen wanneer u de modusknop DVD of VCR al hebt geselecteerd. Bedien de aangesloten av-apparatuur met behulp van de knoppen ▲ of ▼ of ◀ of ▶, OK en de knoppen voor afspelen, stoppen, pauzeren, snel achteruit zoeken, snel vooruit zoeken en hoofdstuk overslaan. (De knop ● kan in dit verband niet worden gebruikt.) Gebruik voor DVR opname of trick afspelen.

▲ / ▼ of ◀ / ▶ (TIME SHIFT) Hiermee kunt u navigeren in de schermmenu's en de systeeminstellingen aan uw voorkeuren aanpassen.

OK Hiermee accepteert u de geselecteerde optie of geeft u de huidige modus weer.

SLEEP Hiermee stelt u de slaaptimer in.

SUBTITLE Hiermee geeft u uw favoriete ondertiteling opnieuw weer in de digitale modus.

RATIO (BEELDFORMAAT) Hiermee selecteert u het gewenste beeldformaat.

I/II Hiermee selecteert u de audio-uitgang.

Batterijen Plaatsen

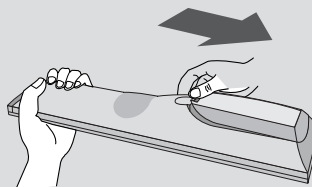

- Open het klepje van het batterijvak aan de achterzijde. Let daarbij op de polen (+ bij +, - bij -).
- Plaats twee AA-batterijen van 1,5V. Gebruik geen oude of gebruikte batterijen en nieuwe batterijen door elkaar.
- Sluit het klepje.

DE TV INSCHAKELEN

Als uw tv wordt ingeschakeld, kunt u de functies ervan gebruiken.

- 1 Sluit eerst het netsnoer op de juiste wijze aan.
Hierna schakelt de tv in op stand-by.
- 2 Druk in de stand-by modus op de knop ϕ / I, INPUT, PR \blacktriangle of \blacktriangledown van de tv of druk op de knop POWER, INPUT, D/A, PR + of - of op een van de cijfertoetsen van de afstandsbediening om de tv in te schakelen.

Instelling initialiseren

Als het schermmenu wordt weergegeven zoals afgebeeld nadat u het toestel hebt ingeschakeld, kunt u de instelling voor Language (Taal), Country (Land), Time Zone (Tijdzone) en Auto programme tuning (Automatisch programmeren) aanpassen.

Opmerking

- a. Het scherm verdwijnt automatisch na ongeveer 40 seconden, tenzij u op een knop drukt.
- b. Druk op de knop **BACK** (Vorige) als u het huidige schermmenu wilt wijzigen in het vorige schermmenu.

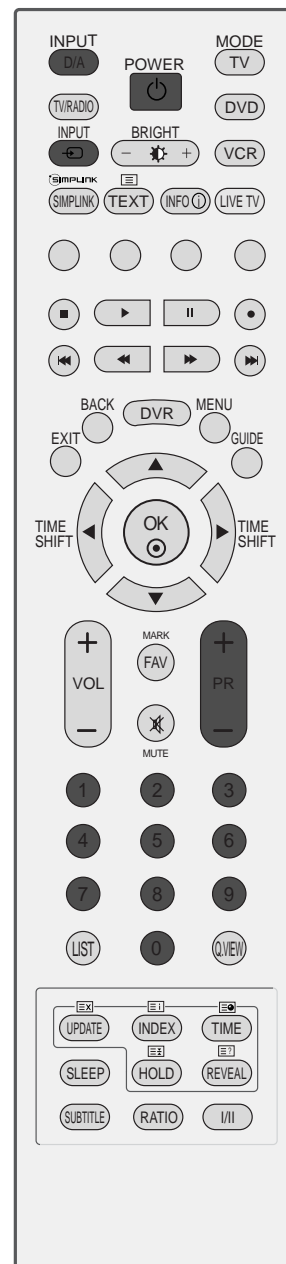

BEDIENING VOOR TV KIJKEN/ PROGRAMMERING

PROGRAMMA SELECTEREN

- 1 Druk op de knop **PR +** of **-** of op de cijfertoetsen om een programmanummer te selecteren.

VOLUME REGELEN

- 1 Druk op de knop **VOL +** of **-** om het volume te regelen.

U kunt het geluid uitschakelen door op de knop **MUTE** (dempen) te drukken.

U kunt deze functie weer annuleren door op de knop **MUTE**, **VOL +** of **-** of **I/II** te drukken.

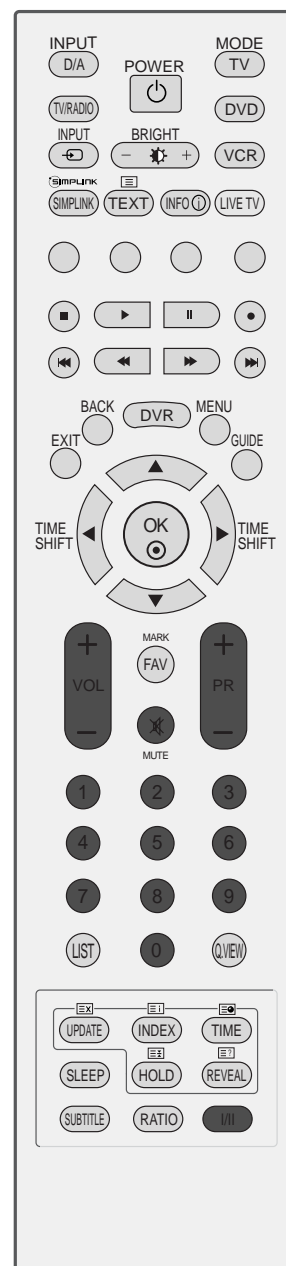

SCHEERMENU'S SELECTEREN EN AANPASSEN

Het OSD (Schermmenu) van uw tv kan enigszins afwijken van de afbeeldingen in deze handleiding.

- 1 Druk op de **MENU**-toets en vervolgens de toetsen **▲** of **▼** om elk menu weer te geven.
- 2 Druk op de **▶**-toets en vervolgens de toetsen **▲** of **▼** om een menu-item te selecteren.
- 3 Wijzig de instelling van een functie in het sub- of rolmenu met de toetsen **◀** of **▶**.
U kunt naar een hoger menu gaan door op de knop **OK** of **MENU** te drukken.



! OPMERKING

- ▶ Op lcd-tv's kunt u geen gebruik maken van **ISM Methode** en **Lage spanning**.
- ▶ In de analoge modus worden **5V-antennevoeding**, **Booster**, **CI-informatie**, **Software-update** en **Diagnose** niet weergegeven.
- ▶ Indien u opgenomen programma's afspeelt, worden een aantal **SETUP** functies niet geactiveerd.

BEDIENING VOOR TV KIJKEN/ PROGRAMMERING

AUTOMATISCH PROGRAMMA'S ZOEKEN (IN DIGITALE MODUS)

Gebruik deze optie als u alle programma's automatisch wilt opzoeken en opslaan.

Wanneer u de automatische programmering uitvoert in de digitale modus, worden alle opgeslagen servicegegevens verwijderd.

Het is niet beschikbaar om deze functie te gebruiken tijdens het opnemen van een programma.

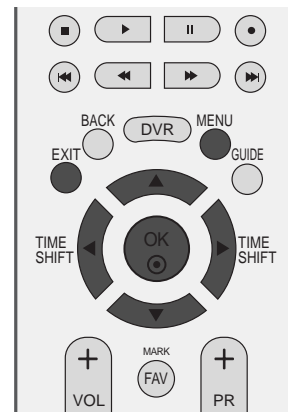

1 Druk op de **MENU**-toets en vervolgens de toetsen ▲ of ▼ om het **SETUP**-menu te selecteren.

2 Druk op de ►-toets en vervolgens de toetsen ▲ of ▼ om **Auto afstemmen** te selecteren.

3 Druk op de knop ► om automatisch zenders te zoeken. Voer in **Systeem vergrend.** 'Aan' een wachtwoord van vier cijfers in met de cijfertoetsen.

Het bericht "**Alle service-informatie wordt bijgewerkt. Doorgaan?**" wordt weergegeven.

Als u de automatische programmering wilt voortzetten, selecteert u **Ja** met de knop ◀ of ▶
Druk vervolgens op de knop **OK** Selecteer anders **No**.

U kunt de automatische programmering stoppen door op de knop **MENU** te drukken.

4 Druk op de **EXIT**-toets om terug te keren naar het normale TV-beeld.

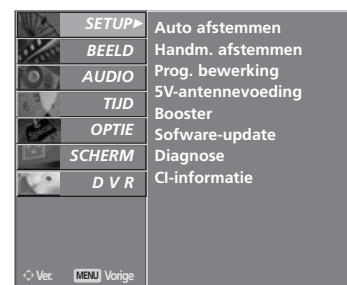

1

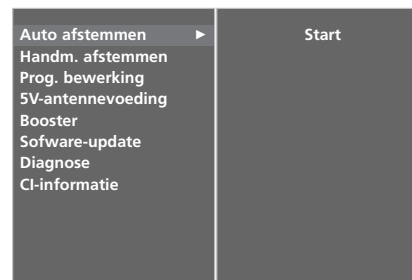

2

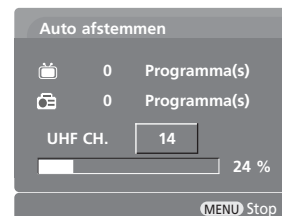

3

HANDMATIG PROGRAMMA'S ZOEKEN (IN DIGITALE MODUS)

Met Manual Tuning (Handmatig programmeren) kunt u zelf een programma toevoegen aan de programmalijs.

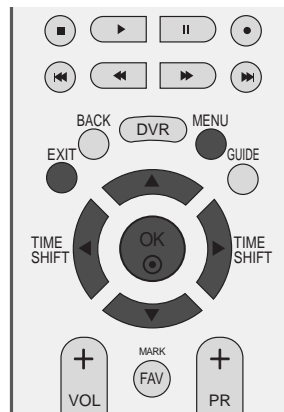

1 Druk op de **MENU**-toets en vervolgens de toetsen ▲ of ▼ om het **SETUP**-menu te selecteren.

2 Druk op de ►-toets en vervolgens de toetsen ▲ of ▼ om **Handm. afstemmen** te selecteren.

3 Druk op de knop ► en vervolgens op de knop ▲ of ▼ of op de cijfertoetsen om het gewenste kanaalnummer te selecteren.

Voer in **Systeem vergrend.** 'Aan' een wachtwoord van vier cijfers in met de cijfertoetsen.

4 Druk op de knop OK om op te slaan.

Wanneer het gewenste kanaalnummer al is toegevoegd aan de programmalijs, wordt het bericht "**Setup-informatie voor het kanaal wordt bijgewerkt. Doorgaan?**" weergegeven.

Als u de handmatige programmering wilt voortzetten, selecteert u **Ja** met de knop ◀ of ▶.

Druk vervolgens op de knop OK. Selecteer anders **Nee**.

5 Druk op de **EXIT**-toets om terug te keren naar het normale TV-beeld.

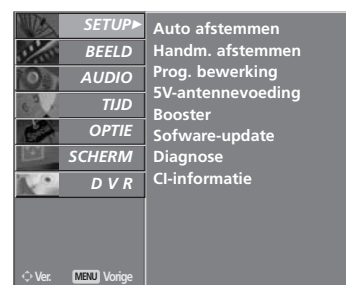

1

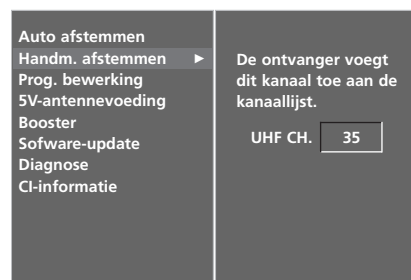

2



3 4

BEDIENING VOOR TV KIJKEN/ PROGRAMMERING

FIJNAFSTEMMING (IN DIGITALE MODUS)

Als een programmanummer wordt overgeslagen, betekent dit dat u het niet kunt selecteren met de knop PR + of - wanneer u tv kijkt.

Als u het overgeslagen programma wilt selecteren, voert u het betreffende nummer direct met de cijfertoetsen in of selecteert u dit nummer in het menu Programme Edit (Programma bewerken).

Met deze functie kunt u de opgeslagen programma's overslaan.

In sommige landen is het beschikbaar om een programmanummer met de GELE knop te verplaatsen.

Het is niet beschikbaar om deze functie te gebruiken tijdens het opnemen van een programma.

1 Druk op de **MENU**-toets en vervolgens de toetsen ▲ of ▼ om het **SETUP**-menu te selecteren.

2 Druk op de ►-toets en vervolgens de toetsen ▲ of ▼ om **Prog. bewerking** te selecteren.

3 Druk op de ►-toets om het menu Programma bewerking weer te geven.
Voer in **Systeem vergrend.** 'Aan' een wachtwoord van vier cijfers in met de cijfertoetsen.

4 Selecteer een programma dat u wilt opslaan of overslaan met de knop ▲ of ▼ of ◀ of ▶.

5 Druk meerdere keren op de **BLAUWE** knop als u het programma wilt overslaan of opslaan.

Oversgeslagen programma's worden blauw weergegeven. U kunt deze niet selecteren met de knop PR + of - wanneer u tv kijkt.

6 Druk op de **EXIT**-toets om terug te keren naar het normale TV-beeld.

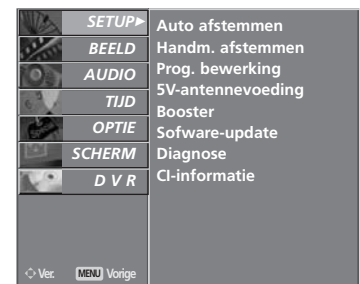
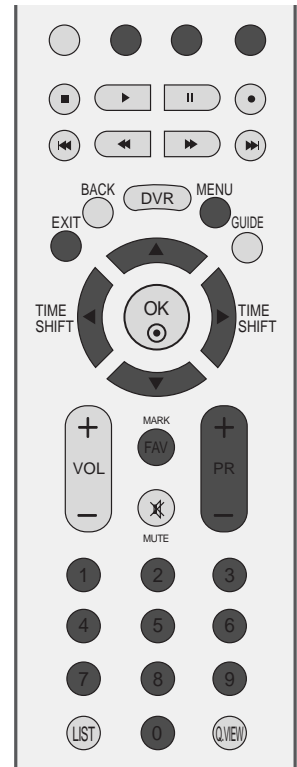









1



2 3

Korte woordenlijst

 Weergegeven bij een DTV-programma.	 Weergegeven bij een teletekstprogramma.
 Weergegeven bij een geblokkeerd programma.	 Weergegeven bij een ondertitelingsprogramma.
 Weergegeven bij een radioprogramma.	 Weergegeven bij een gescrembeld programma.
 Weergegeven bij een MHEG-programma.	 Weergegeven bij een Dolby-programma.

■ Een programmanummer overslaan

1 Selecteer het programma dat moet worden overgeslagen met de toetsen ▲ of ▼ of ◀ of ▶.

2 Druk op de BLAUW toets. Het overgeslagen programma wordt blauw.

3 Druk nogmaals op de BLAUW toets om de functie te annuleren.

Wanneer een programmanummer wordt overgeslagen, betekent dit dat u het niet langer kan selecteren met de toetsen PR+ of - tijdens de normale TV-bediening.

Als u het overgeslagen programma wilt selecteren, voert u het betreffende nummer direct met de cijfertoesen in of selecteert u dit nummer in het menu Programme Edit (Programma bewerken) of de EPG.

4 Druk op de EXIT-toets om terug te keren naar het normale TV-beeld.

■ Een programma blokkeren (alleen in de modus Lock System On (Blokkeringsstelsel aan))

1 Selecteer met de knop ▲ of ▼ of ◀ of ▶ een programma dat u wilt blokkeren.

2 Druk op de GROENE knop. Het blokkeringsstelsel wordt vóór het programmanummer weergegeven.

3 Druk nogmaals op de GROENE knop als u deze blokkering wilt opheffen.

Opmerking :

- ▶ Voer in het blokkeringsstelsel een wachtwoord van vier cijfers in als u een geblokkeerd programma wilt bekijken. Vergeet dit nummer niet!
- ▶ Druk op de afstandsbediening viermaal op 7 als u uw wachtwoord bent vergeten.
- ▶ Als u een ander programma selecteert nadat u de blokkering van een programma hebt opgeheven en vervolgens binnen 1 minuut terugkeert naar het geblokkeerde programma, hoeft u geen wachtwoord in te voeren om dit programma te selecteren.

■ Favoriet programma selecteren

1 Selecteer uw favoriete programma door op de afstandsbediening op de knop ▲ of ▼ of ◀ of ▶ en vervolgens op de knop FAV te drukken.

Hierdoor wordt het geselecteerde programma automatisch in de lijst van favoriete programma's opgenomen.

BEDIENING VOOR TV KIJKEN/ PROGRAMMERING

5V ANTENNA POWER (ALLEEN IN DIGITALE MODUS)

Zelfs als de externe antenne geen speciale 5-volts adaptervoeding bevat, kan met deze functie 5 V vanuit het toestel worden afgegeven.

- 1 Druk op de **MENU**-toets en vervolgens de toetsen ▲ of ▼ om het **SETUP**-menu te selecteren.
- 2 Druk op de ►-toets en vervolgens de toetsen ▲ of ▼ om **5V-antennevoeding** te selecteren.
- 3 Druk op de ►-toets en vervolgens de toetsen ▲ of ▼ om **Aan** of **Uit** te selecteren.

Als **5V-antennevoeding** is ingeschakeld en er kortsluiting optreedt in het toestel, wordt de functie automatisch uitgeschakeld.

Het bericht "**Te sterk antennesignaal. Automatisch uitgeschakeld.**" wordt weergegeven.

- 4 Druk op de **EXIT**-toets om terug te keren naar het normale TV-beeld.

BOOSTER (ALLEEN IN DIGITALE MODUS)

Indien de ontvangst van TV antenne signalen zwak is, dient de Booster functie te worden ingeschakeld.

Selecteer Booster UIT indien het TV signaal sterk is.

- 1 Druk op de **MENU**-toets en vervolgens de toetsen ▲ of ▼ om het **SETUP**-menu te selecteren.
- 2 Druk op de ►-toets en vervolgens de toetsen ▲ of ▼ om **Booster** te selecteren.
- 3 Druk op de ►-toets en vervolgens de toetsen ▲ of ▼ om **Aan** of **Uit** te selecteren.
- 4 Druk op de **EXIT**-toets om terug te keren naar het normale TV-beeld.

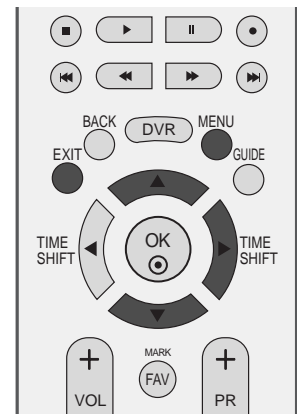

1



2 3



2 3

SOFTWARE UPDATE (ALLEEN IN DIGITALE MODUS)

Software Update betekent dat de software gedownload kan worden via een DVB-T-systeem.

HDD formatteren kan noodzakelijk zijn na het bijwerken van de software. In dit geval wordt het bericht HDD Fout getoond in het beginmenu van de DVR.

- 1 Druk op de **MENU**-toets en vervolgens de toetsen ▲ of ▼ om het **SETUP**-menu te selecteren.
- 2 Druk op de ►-toets en vervolgens de toetsen ▲ of ▼ om **Software-update** te selecteren.
- 3 Druk op de ►-toets en vervolgens de toetsen ▲ of ▼ om **Aan** of **Uit** te selecteren.
 - Als u **Aan**, selecteert, wordt een bevestigingsvenster weergegeven met de mededeling dat er nieuwe software is gevonden.
- 4 Druk op de **EXIT**-toets om terug te keren naar het normale TV-beeld.

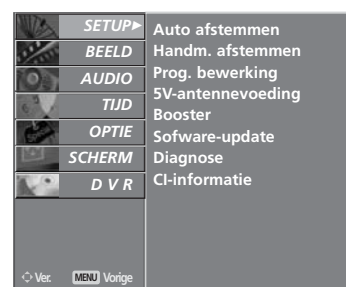
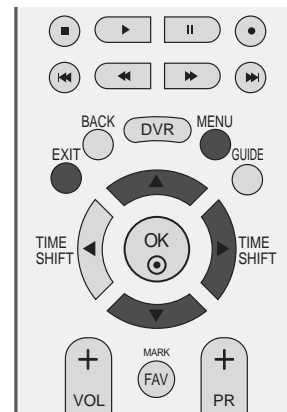

1



2 3

Wanneer u Software Update (Software-update) instelt



Soms wordt het volgende menu op het tv-scherm weergegeven wanneer er informatie over bijgewerkte digitale software wordt verzonden.



Selecteer **Ja** met de knop ◀ of ▶ wanneer de volgende afbeelding wordt weergegeven.



Nadat de software-update is voltooid, wordt het systeem gedurende ongeveer 1 minuut opnieuw opgestart.

- Houd rekening met het volgende tijdens een software-update:

- De stroomtoevoer van het toestel mag niet worden onderbroken.
- Het toestel mag niet worden uitgeschakeld.
- De antenna mag niet worden verwijderd.
- Op dit moment dient u het toestel niet uit te schakelen.
- Op dit moment dient u de knop Power (Aan/uit) niet te gebruiken.
- Na de software-update kunt u de bijgewerkte software in het menu Diagnostics (Diagnose) bevestigen.
- OTA kan niet uitgevoerd worden als de DVR functie (opnemen, afspelen) actief is.

BEDIENING VOOR TV KIJKEN/ PROGRAMMERING

DIAGNOSTICS (ALLEEN IN DIGITALE MODUS)

Met deze functie kunt u de fabrikant, het model/type, het serienummer en de softwareversie bekijken.

De gegevens en signaalsterkte van de ingeschakelde MUX worden weergegeven.

De signaalgegevens en servicenaam van de geselecteerde MUX worden weergegeven.

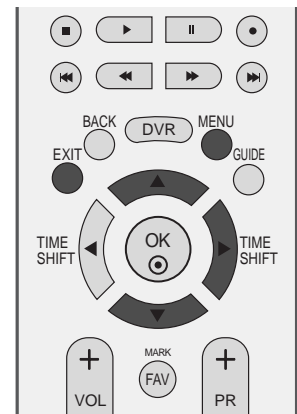

- 1 Druk op de **MENU**-toets en vervolgens de toetsen ▲ of ▼ om het **SETUP**-menu te selecteren.
- 2 Druk op de ►-toets en vervolgens de toetsen ▲ of ▼ om **Diagnose** te selecteren.
- 3 Druk op de knop ► als u de fabrikant, het model/type, het serienummer en de softwareversie wilt weergeven.
- 4 Druk op de **EXIT**-toets om terug te keren naar het normale TV-beeld.

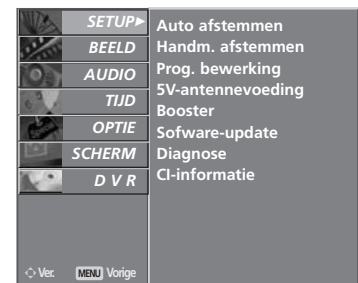

1



2

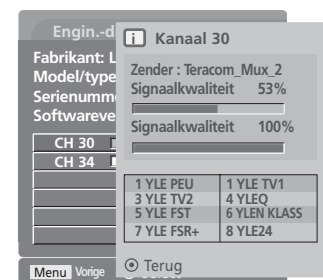

3

CI [COMMON INTERFACE] INFORMATION (ALLEEN IN DIGITALE MODUS)

Met deze functie kunt u bepaalde gescrambelde services (betaalservices) bekijken. Als u de CI-module verwijdert, kunt u de betaalservices niet bekijken. Wanneer de module in de CI-sleuf is geplaatst, kunt u het modulemenu openen. Neem contact op met uw leverancier als u een module en smartcard wilt aanschaffen. Plaats of verwijder de CAM-module niet te vaak. Hierdoor kunnen problemen optreden. Wanneer u het toestel inschakelt nadat u de CI-module hebt geplaatst, kunt u vaak geen geluid horen.

Mogelijk ziet het beeld er onnatuurlijk uit, afhankelijk van de CI-module en smartcard.

CI(Common Interface) functie kan niet worden toegepast gebaseerd op omstandigheden van het land van uitzending.

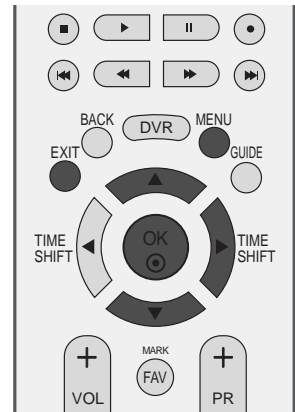

- 1 Druk op de **MENU**-toets en vervolgens de toetsen ▲ of ▼ om het **SETUP**-menu te selecteren.
- 2 Druk op de ►-toets en vervolgens de toetsen ▲ of ▼ om **CI-informatie** te selecteren.
- 3 Druk op de knop ► en OK.
- 4 Druk op de knop ▲ of ▼ om het gewenste item te selecteren, zoals modulegegevens, smart-cardgegevens, taal of gedownloade software.
- 5 Druk op de knop OK.
- 6 Druk op de **EXIT**-toets om terug te keren naar het normale TV-beeld.

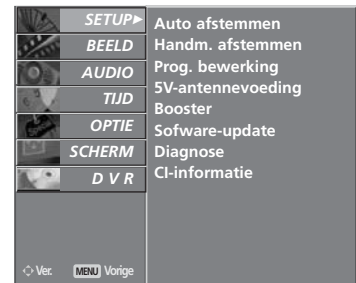

1

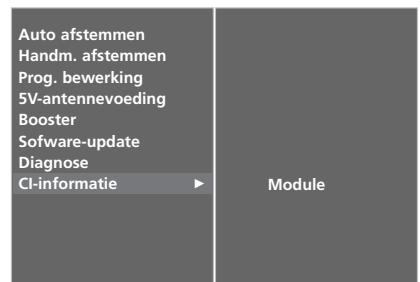

2 3

• Dit schermmenu is alleen ter illustratie bedoeld en de menuopties en schermindeling verschillen per leverancier van digitale betaalservices.
 • U kunt het menuscherm en de service voor de gemeenschappelijke interface (CI, Common Interface) laten wijzigen door uw leverancier.

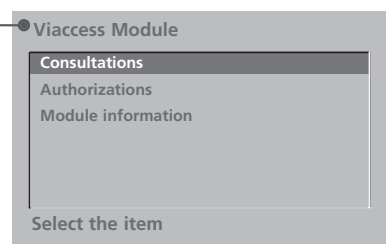

4 5

AUTOMATISCH PROGRAMMA'S ZOEKEN (IN ANALOGUE MODUS)

worden ontvangen. Het verdient aanbeveling de automatische programmering te gebruiken wanneer u dit toestel installeert.

Het is niet beschikbaar om deze functie te gebruiken tijdens het opnemen van een programma.



- 1 Druk op de **MENU**-toets en vervolgens de toetsen ▲ of ▼ om het **SETUP**-menu te selecteren.
- 2 Druk op de ►-toets en vervolgens de toetsen ▲ of ▼ om **Auto afstemmen** te selecteren.

- 3 Druk op de knop ► om **Systeem** te selecteren. Selecteer een tv-systeem met de knop ◀ of ►:

L : SECAM L/L' (Frankrijk)

BG : PAL B/G, SECAM B/G (Europa/Oost-Europa / Azië/Nieuw-Zeeland/Midden-Oosten/Afrika/Aus

I : PAL I/II (V.K./Ierland/Hongkong/Zuid-Afrika)

DK : PAL D/K, SECAM D/K (Oost- Europa/China/Afrika/CIS)

- 4 Druk op de knop ▼ om **Opslag van** te selecteren. Selecteer het eerste programmanummer met de knop ◀ of ► of de cijfertoetsen in het menu **Opslag van**.

- 5 Druk op de knop ▼ om **Start** te selecteren.

De naam van de zender wordt opgeslagen in het geval van zenders die VPS (Video Programma Service), PDC (Programma Delivery Control) of TELETEKST gegevens uitzenden.

Wanneer er geen naam aan een zender kan toegekend worden, wordt het kanaalnummer toegekend en opgeslagen als C (V/UHF 01-69) of S (Kabel 01-47) gevolgd door een nummer.

U kunt de automatische programmering stoppen door op de knop **MENU** te drukken.

Wanneer automatisch programmeren afgelopen is, wordt het menu **Prog. bewerking** afgebeeld op het scherm.

Zie het hoofdstuk '**Prog. bewerking**' om het opgeslagen programma te editen.



1

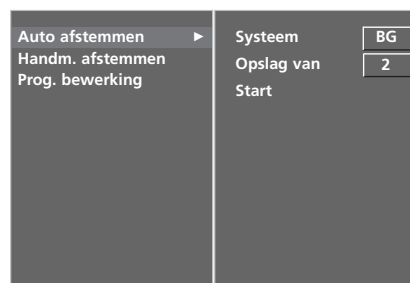

2 3 4 5

HANDMATIG PROGRAMMA'S ZOEKEN (IN ANALOGE MODUS)

Deze methode stelt u in staat handmatig af te stemmen op zenders en de zenders in de gewenste volgorde te rangschikken.

Deze functie kan niet gebruikt worden in de TimeShift Modus Aan modus. Het is niet beschikbaar om deze functie te gebruiken tijdens het openen van een programma.



- 1 Druk op de **MENU**-toets en vervolgens de toetsen ▲ of ▼ om het **SETUP**-menu te selecteren.
- 2 Druk op de ►-toets en vervolgens de toetsen ▲ of ▼ om **Handm. afstemmen** te selecteren.
- 3 Druk op de knop ► om **Opslag** te selecteren.
Selecteer het gewenste programmanummer met de knop ◀ of ▶ of de cijfertoetsen in het menu **Opslag**.
- 4 Druk op de toetsen ▼ om **Systeem** te selecteren. Selecteer een tv-systeem met de knop ◀ of ▶:
L : SECAM L/L' (Frankrijk)
BG : PAL B/G, SECAM B/G (Europa/Oost-Europa / Azië/Nieuw-Zeeland/Midden-Oosten/Afrika/Aus)
I : PAL I/II (V.K./Ierland/Hongkong/Zuid-Afrika)
DK : PAL D/K, SECAM D/K (Oost- Europa/China/Afrika/CIS)
- 5 Druk op de knop ▼ om v (Band) te selecteren. Druk op de knop ◀ of ▶ om **V/UHF** of **Kabel** te selecteren, zoals van toepassing.
- 6 Druk op de toetsen ▼ om **Kanaal** te selecteren. U kunt het gewenste zendernummer selecteren met de knop ◀ of ▶ of met de cijfertoetsen.
Selecteer, indien mogelijk, het zendernummer rechtstreeks met de cijfertoetsen.
- 7 Druk op de toetsen ▼ om **Zoeken** te selecteren. Druk op de ◀ of ▶-toets om het zoeken te starten. Wanneer er een station wordt ge
- 8 Druk op de **OK**-toets om de zender op te slaan.
- 9 Herhaal stappen 3 t/m 8 om een andere zender op te slaan.
- 10 Druk op de **EXIT**-toets om terug te keren naar het normale TV-beeld.

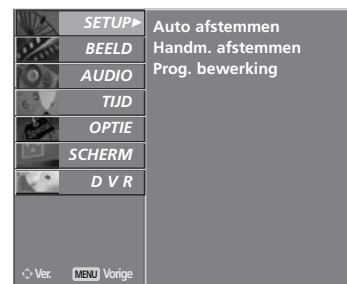

1

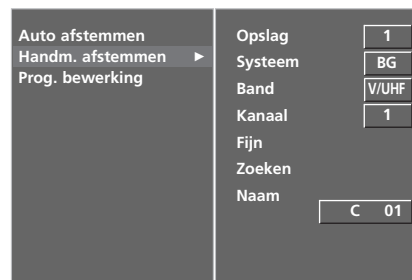

BEDIENING VOOR TV KIJKEN/ PROGRAMMERING

FIJNAFSTEMMING (IN ANALOGE MODUS)

Normaliter is fijnafstemming alleen noodzakelijk bij een slechte ontvangst.

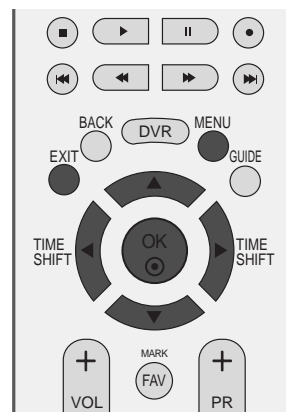

- 1 Druk op de **MENU**-toets en vervolgens de toetsen ▲ of ▼ om het **SETUP** -menu te selecteren.
- 2 Druk op de ►-toets en vervolgens de toetsen ▲ of ▼ om **Handm. afstemmen** te selecteren.
- 3 Druk op de ►-toets en vervolgens de toetsen ▲ of ▼ om **Fijn** te selecteren.
- 4 Druk op de ►-toets en vervolgens de toetsen ◀ of ▶-toets om een zo goed mogelijk beeld en geluid te krijgen.
- 5 Druk op de **OK**-toets om de zender op te slaan.
- 6 Druk op de **EXIT**-toets om terug te keren naar het normale TV-beeld.

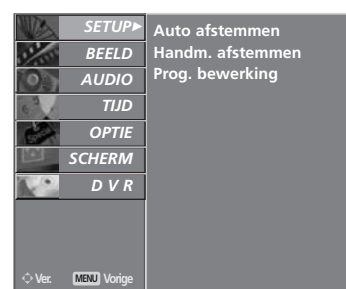

1

NAAM AAN ZENDER TOEWIJZEN (IN ANALOGE MODUS)

U kunt een stationsnaam toewijzen aan elk programmanummer.

- 1 Druk op de **MENU**-toets en vervolgens de toetsen ▲ of ▼ om het **SETUP** -menu te selecteren.
- 2 Druk op de ►-toets en vervolgens de toetsen ▲ of ▼ om **Handm. afstemmen** te selecteren.
- 3 Druk op de ►-toets en vervolgens de toetsen ▲ of ▼ om **Naam** te selecteren.
- 4 Druk op de ►-toets en vervolgens de toetsen ▲ of ▼. U kunt de letters **A** tot en met **Z**, de getallen **0** tot en met **9**, +/- en spaties gebruiken.
- 5 Druk op de knop ◀ of ▶ om de positie te selecteren, kies het tweede teken, enzovoort.
- 6 Druk op de **OK**-toets om de zender op te slaan.
- 7 Druk op de **EXIT**-toets om terug te keren naar het normale TV-beeld.

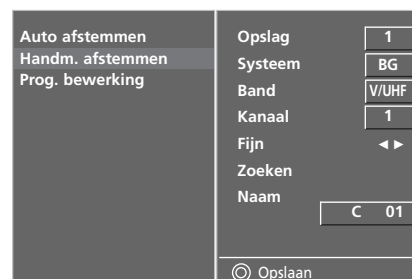

2 3 4 5

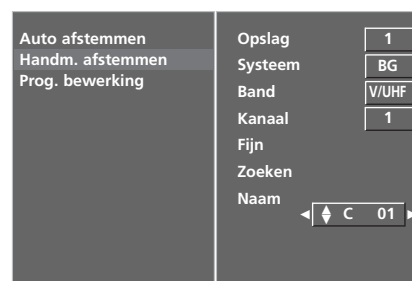

2 3 4 5 6

PROGRAMMA BEWERKEN (IN ANALOGUE MODUS)

Met deze functie kan u opgeslagen programma's wissen of overslaan. U kan ook zenders naar andere programmanummers verplaatsen of lege zenderinformatie invoegen op het geselecteerde programmanummer.

Het is niet beschikbaar om deze functie te gebruiken tijdens het opnemen van een programma.

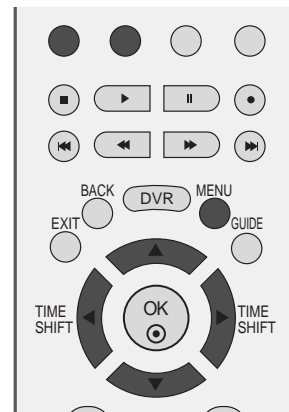

- 1 Druk op de **MENU**-toets en vervolgens de toetsen ▲ of ▼ om het **SETUP** -menu te selecteren.
- 2 Druk op de ►-toets en vervolgens de toetsen ▲ of ▼ om **Prog. bewerking** te selecteren.
- 3 Druk op de ►-toets om het menu Programma bewerking weer te geven.

■ Een programma wissen

- a Selecteer het te kopiëren programma met de toetsen ▲ of ▼ of ◀ of ▶.
- b Druk tweemaal op de **ROOD** toets. Het geselecteerde programma wordt gewist en alle volgende programma's schuiven één positie op naar boven.

■ Een programma kopiëren.

- a Selecteer het te kopiëren programma met de toetsen ▲ of ▼ of ◀ of ▶.
- b Druk op de **GROEN** toets. Alle volgende programma's schuiven één positie op naar onder.



1

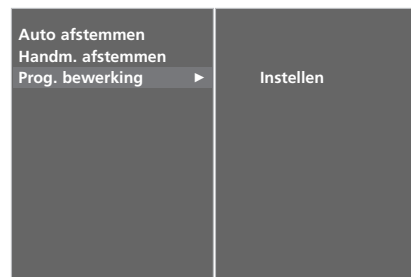

2

BEDIENING VOOR TV KIJKEN/ PROGRAMMERING

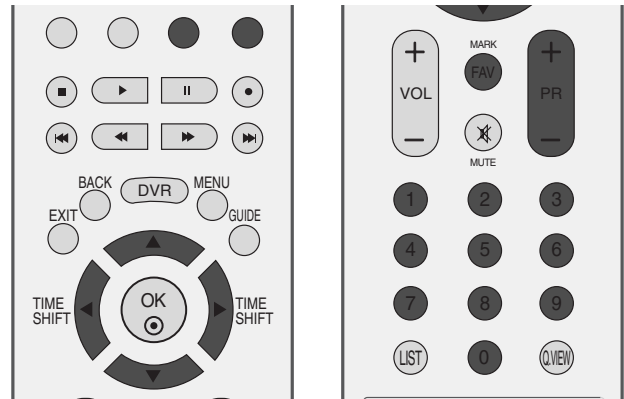

■ Een programma verplaatsen

- Selecteer het te verplaatsen programma met de toetsen ▲ of ▼ of ◀ of ▶.
- Druk op de GELE toets.
- Verplaats het programma naar het gewenste programmanummer met de toetsen ▲ of ▼ of ◀ of ▶.
- Druk nogmaals op de GELE toets om de functie te annuleren.

■ Een programmanummer overslaan

- Selecteer het programma dat moet worden overgeslagen met de toetsen ▲ of ▼ of ◀ of ▶.
- Druk op de BLAUW toets. Het overgeslagen programma wordt blauw.
- Druk nogmaals op de BLAUW toets om de functie te annuleren.
- Wanneer een programmanummer wordt overgeslagen, betekent dit dat u het niet langer kan selecteren met de toetsen PR + of - tijdens de normale TV-bediening.

Om het overgeslagen programma te selecteren, moet u het programmanummer rechtstreeks invoeren met de NUMMER-toetsen of het selecteren in het menu programma's bewerken of in de programmatabel.

■ Favoriet programma selecteren

- Selecteer uw favoriete programma met de knop ▲ of ▼ of ◀ of ▶.
- Druk op de knop FAV.

Het geselecteerde programma wordt toegevoegd aan de lijst van favoriete programma's.

PROGRAMMALIJST OPVRAGEN

U kan controleren welke programma's in het geheugen zijn opgeslagen door de programmatabel weer te geven.

■ De programmatabel weergeven

- 1 Druk op de **LIST**-toets om het menu Programmatabel weer te geven.

De programmatabel verschijnt op het scherm.

- Mogelijk staan sommige programma's in het blauw. Dit zijn programma's die zijn ingesteld om te worden overgeslagen door de functie automatische programmering of in de programmabewerkingsfunctie.
- Sommige programma's worden in de tabel weergegeven met hun kanaalnummer. Dit zijn programma's waaraan geen zenderaam is toegekend.

■ Een programma selecteren in de programmatabel

- 1 Selecteer een programma met de toetsen **▲** of **▼**.
- 2 Druk daarna op de **OK**-toets. Het toestel stemt af op het gekozen programmanummer.

■ Bladeren door de programmatabel

Er zijn lijstpagina's die in totaal 100 programma's bevatten.

- 1 Druk herhaaldelijk op de toetsen **▲** of **▼** om de pagina's om te slaan.
- 2 Druk op de **LIST**-toets om terug te keren naar het normale TV-beeld.

■ Lijst met favoriete programma's weergeven

Druk op de knop **FAV** als u de lijst met favoriete programma's wilt weergeven.



< IN DIGITALE MODUS >



< IN ANALOGUE MODUS >

Korte woordenlijst

- Weergegeven bij een geblokkeerd programma.

BEDIENING VOOR TV KIJKEN/ PROGRAMMERING

INGANGSLABEL

Hiermee stelt u een label in voor elke invoerbron die niet in gebruik is wanneer u op de knop INPUT (Invoer) drukt.

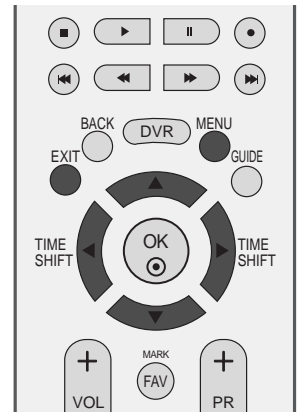

- 1 Druk op de **MENU**-toets en vervolgens de toetsen ▲ of ▼ om het **OPTIE** -menu te selecteren.
- 2 Druk op de ►-toets en vervolgens de toetsen ▲ of ▼ om **Ingangslabel** te selecteren
- 3 Druk op de knop ► en selecteer de bron met de knop ▲ of ▼: AV1, AV2, AV3, Comp., RGB, HDMI1 of HDMI2.
- 4 Druk op de knop ◀ of ▶ om het label te selecteren.
- 5 Druk op de **EXIT**-toets om terug te keren naar het normale TV-beeld.



1

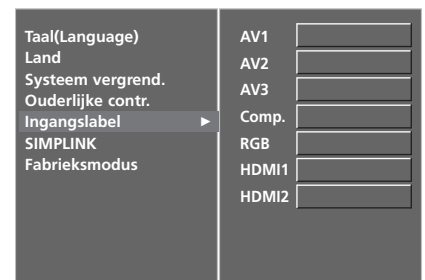

2 3 4



Werkt alleen bij het apparaat met logo SIMPLINK. Controleer het logo SIMPLINK.

Hiermee kunt u overige av-apparaten op de tv aansluiten en bedienen via een HDMI-kabel. Verdere kabelaansluitingen en instellingen zijn niet nodig.

Selecteer AAN als u het SIMPLINK menu wenst.

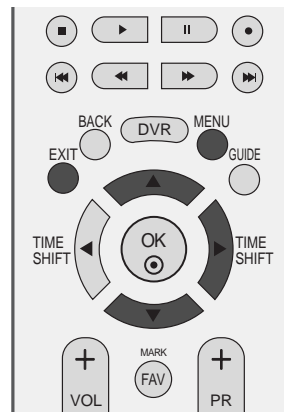

1 Druk op de **MENU**-toets en vervolgens de toetsen ▲ of ▼ om het **OPTIE** menu te selecteren.

2 Druk op de ►-toets en vervolgens de toetsen ▲ of ▼ om **SIMPLINK** te selecteren.

3 Druk op de ►-toets en vervolgens de toetsen ▲ of ▼ om **Uit** of **Aan**.

4 Druk op de **EXIT**-toets om terug te keren naar het normale TV-beeld.



BEDIENING VOOR TV KIJKEN/ PROGRAMMERING

SIMPLINK -functies

Afspelen

Bedien de aangesloten av-apparatuur met behulp van de knoppen ▲ of ▼ of ◀ of ▶, OK en de knoppen voor afspelen, stoppen, pauzeren, snel achteruit zoeken, snel vooruit zoeken en hoofdstuk overslaan.

Direct afspelen

Nadat u de av-apparatuur op het toestel hebt aangesloten, kunt u de apparatuur direct bedienen en media afspelen zonder dat u nog iets hoeft in te stellen.

Av-apparatuur selecteren

U kunt een av-apparaat selecteren waarmee u wilt afspelen.

Alle apparatuur uitschakelen

Alle aangesloten apparaten worden uitgeschakeld wanneer u de tv uitschakelt.

Audio-out omschakelen

U kunt de audio-out eenvoudig omschakelen.

*** Deze functie is niet beschikbaar voor apparaten die met een HDMI-kabel op de tv zijn aangesloten maar geen ondersteuning bieden voor Simplink**

SIMPLINK-menu

Druk op de knop ▲ of ▼ of ◀ of ▶ en vervolgens op de knop OK om de gewenste SIMPLINK-bron te selecteren.

- 1 **Tv kijken** : Naar het vorige tv-kanaal ongeacht de huidige modus.
- 2 **DISC afspelen** : Aangesloten schijven selecteren en weergeven.
Wanneer er meerdere schijven zijn aangesloten, verschijnen de titels van alle schijven onder in het scherm.
- 3 **VCR afspelen** : De aangesloten videorecorder bedienen.
- 4 **HDD-opnames afspelen** : Opnames van de vaste schijf afspelen en bedienen.
- 5 **Audio-out naar thuisbioscoop/Audio-out naar tv** : Selecteer Home theatre (thuisbioscoop) of TV speaker (tv-luidspreker) voor Audio-out.



! OPMERKING

- ▶ Sluit de HDMI kabel van HDMI/DVI IN of de terminal (HDMI uitvoer) aan op de achterkant van het apparaat SIMPLINK van de terminal HDMI IN.
- ▶ Voor het thuis theater met de functie SIMPLINK, na aansluiting van de terminal HDMI via bovenstaande methode, sluit de kabel DIGITAL AUDIO UIT aan op de terminal DIGITAL AUDIO IN aan de achterkant van de TV en de terminal OPTICAL aan de achterkant van het apparaat SIMPLINK.
- ▶ Bij gebruik van extern apparaat met de SIMPLINK, druk op de TV knop van de MODUS knop op de afstandsbediening en bedien het.
- ▶ Indien de invoerbron is verbonden met de andere via de INPUT knop van de afstandsbediening of anders, stopt het apparaat dat functioneert met de SIMPLINK.
- ▶ Na selecteren of gebruiken van de media van het apparaat met de functie Thuis theater, wordt de luidspreker automatisch geschakeld naar de HT Luidspreker (luisteren naar het thuis theater).
- ▶ Indien SIMPLINK gebruikt wordt, worden de toetsen zoals stop / afspelen / pauze / snel vooruit / snel achteruit / hoofdstuk overslaan gebruikt voor het besturen van het SIMPLINK apparaat, maar niet voor de DVR functie.

DVR (DIGITALE VIDEORECORDER)

TIMESHIFT MODUS (PAUZE & OPNIEUW AF SPELEN VAN LIVE TV)

Via deze functie kan het toestel automatisch tv-programma's opnemen en deze vervolgens op elke gewenst moment afspelen.

Terwijl de timeshift-functie is ingeschakeld, kunt u de normale pauze- en terugspoelfuncties blijven gebruiken zonder dat u iets van de live-uitzending hoeft te missen.

(TimeShift Modus en Opnamefuncties werken misschien niet indien de signaalsterkte zwak is.)

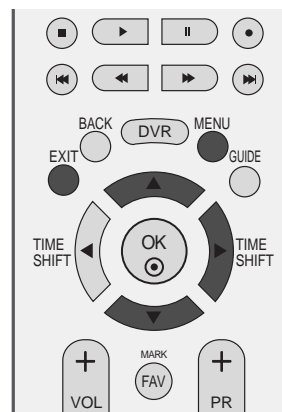

1 Druk op de **MENU**-toets en vervolgens de toetsen ▲ of ▼ om het **DVR** menu te selecteren.

2 Druk op de ►-toets en vervolgens de toetsen ▲ of ▼ om **Timeshift-modus** te selecteren.

3 Druk op de ►-toets en vervolgens de toetsen ▲ of ▼ om **Uit** of **Aan**.

4 Druk op de **EXIT**-toets om terug te keren naar het normale TV-beeld.

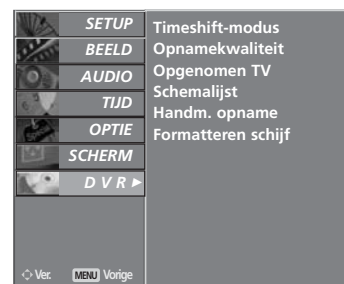

DVR (DIGITALE VIDEORECORDER)

Met behulp van de TimeShift Modusfunctie



- 1** Druk op de OK knop na selecteren van de TimeShift Modus aan.
 - Zodra de TimeShift modus begint, geeft een voortgangsbalk de huidige opnamestatus weer in de onderkant van het scherm.
 - Druk op de knop **EXIT** (afsluiten) om de voortgangsbalk te verbergen of druk op de knop **OK** om de voortgangsbalk weer te geven.
 - Deze functie blijft, zelfs na wijzigen van programma of drukken op de TimeShift modus knop.

- 2** Nadat de TimeShift modus functie voltooid is, opent u het optiemenu en schakelt u de TimeShift modus uit.

De Progress Bar (voortgangsbalk)

De voortgang van een aantal functies wordt weergegeven via een balk voor het gedeelte dat mogelijk via de DVR wordt herhaald, een balk voor de positie van de huidige weergave op het scherm en de live-uitzending en een balk voor het opgenomen gedeelte.

- 1** Status van de huidige weergave.
- 2** verstreken tijd van het huidige programma.
- 3** 15 minuten interval van TimeShift modus starttijd. (Totaal – één uur).
- 4** Geeft huidige TimeShift modus positie weer.

! OPMERKINGEN

- ▶ DVR (digitale videorecorder) : Een apparaat dat een uitgezonden programma op een vaste schijf in het toestel of de SET-TOP BOX opneemt.
- ▶ De totale opslagcapaciteit van de hardeschijf is 160 GB. 4 GB minimum is gereserveerd voor TimeShift modus.
- ▶ Als het apparaat wordt ingeschakeld, kan het tot 3 minuten duren voordat de vaste schijf wordt geïnitieerd.
- ▶ Bij programma's die tegen opname zijn beveiligd, kan de functie Recording (opnemen) niet worden gestart.
- ▶ Omdat een analoge uitzending naar een digitaal signaal wordt omgezet, kunnen er bij videobeelden die snelle bewegingen bevatten dwarsstrepen in het beeld verschijnen. Dit verschijnsel treedt op als het analoge signaal wordt gecomprimeerd en vervolgens in een digitaal signaal wordt omgezet.
- ▶ TimeShift modus is beschikbaar in DTV, TV, AV1, AV2, AV3 modus.
- ▶ Timeshift Modus is beschikbaar voor alleen Audio kanalen.
- ▶ Timeshift wordt gestart indien u op de Pauzeknop drukt in de TimeShift uit modus. Timeshift blijft actief, zelfs als u van kanaal wisselt.
- ▶ In het geval DTV, wordt de maximum DTV opnameduur getoond in Vrije ruimte, en kan licht verschillen van de daadwerkelijke maximum opnameduur.

Met behulp van de TimeShift Modusfunctie, afspelen

Bij gebruik van de voortgangsfunctie van timeshift kan op verschillende manieren worden afgespeeld.



Geeft aan dat de huidige uitzending verschilt van de weergegeven video.

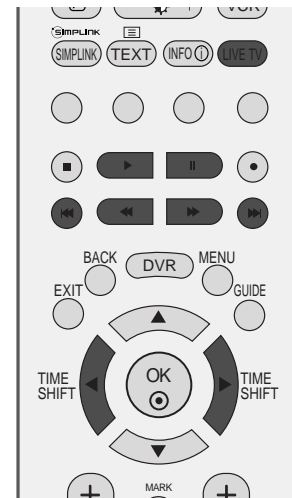
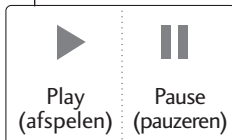

De afstandsbediening gebruiken

U kunt het afspelen verschuiven naar elk punt binnen het opgenomen programma dat wordt afgespeeld.

◀◀ of ▶▶	<p>Tijdens het afspelen:</p> <p>drukt u meerdere malen op de knop REW(◀◀) (snel achteruit) om de opname sneller terug te spoelen ◀ -> ◀◀ -> ◀◀◀ -> ◀◀◀◀ -> ◀◀◀◀◀ .</p> <p>drukt u meerdere malen op de knop FF(▶▶) (snel vooruit) om de opname sneller vooruit te spoelen ▶▶-> ▶▶▶▶ -> ▶▶▶▶▶▶ -> ▶▶▶▶▶▶▶ .</p> <ul style="list-style-type: none"> ▪ Als u meerdere malen op deze knoppen drukt, neemt de snelheid van het terugspoelen of vooruitspoelen toe.
◀◀ of ▶▶	<p>Druk op de knop ▶▶ om in één stap ongeveer 20 seconden vooruit te gaan.</p> <ul style="list-style-type: none"> ▪ Druk op de knop ◀◀ om in één stap ongeveer 8 seconden terug te gaan.
	<p>Houd tijdens het afspelen de knop Pause() (pauzeren) ingedrukt.</p> <ul style="list-style-type: none"> ▪ Er wordt een stilstaand beeld weergegeven. ▪ Druk meerdere malen op de knop () (pauzeren) om beeld voor beeld vooruit te gaan. ▪ Druk op de knop Pause() (pauzeren) en gebruik vervolgens de knop FF(▶▶) voor langzaam afspelen (waarbij ▶▶ wordt weergegeven.)
◀ of ▶	<ul style="list-style-type: none"> ▪ Als tijdens het afspelen de knop ◀ of ▶ wordt gebruikt, wordt de cursor op het scherm weergegeven.
PLAY(▶)	<p>Druk op de knop PLAY(▶) (afspelen) om de normale weergave te hervatten.</p>
LIVE TV	<p>Druk op de knop LIVE TV om naar de huidige live-uitzending terug te gaan.</p>

DVR (DIGITALE VIDEORECORDER)

INSTANT OPNAME

Met deze functie kunt u het programma opnemen dat u op het hoofdscherm aan het bekijken bent. (Analoge of Digitale uitzending).

Onmiddellijk opnemen

Via deze functie wordt het huidige weergegeven programma opgenomen.

- 1 Selecteer het op te nemen programma en druk vervolgens op de knop ●. Tijdens het opnemen wordt **OPNAME** weergegeven. Met deze functie kunt u maximaal 2 uur aan programma's opnemen.

- 2 Druk op de knop ■ als u met opnemen wilt stoppen.

■ Als u tijdens de opname 10 seconden nadat de opnametijd verstreken is, op de ■ knop drukt, wordt dit bericht getoond



Opname mislukt.
Lengte is minder dan 10 seconden.

■ Als u tijdens de Audio opname 30 seconden voordat de opnametijd verstreken is, op de ■ knop drukt, wordt dit bericht getoond.



Opname mislukt.
Lengte is minder dan 30 seconden.

■ Als u tijdens de opname 10 seconden nadat de opnametijd verstreken is, op de ■ knop drukt, wordt dit bericht getoond.



Opname voltooid.

- 3 U kunt opnametijd bijtellen of aftrekken door tijdens het opnemen op de knop ● te drukken. Druk meerdere malen op de knop ◀ of ▶ om opnametijd bij te tellen of af te trekken. Telkens wanneer u op de knop ◀ of ▶ drukt, wordt de opnameduur gewijzigd volgens het onderstaande schema.

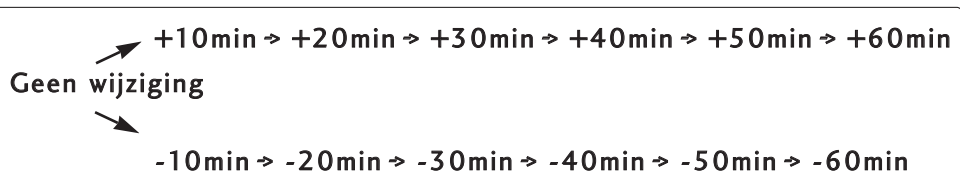

De extra opnametijd die aan de bestaande ingestelde tijd wordt toegevoegd is gelijk aan de uiteindelijke opnametijd.

- 4 Nadat u de opnametijd hebt aangepast, selecteert u **OK**. De statusbalk wordt weergegeven.



- Druk op de knop **EXIT** (afsluiten) om de statusbalk te verbergen. Druk op de knop **OK** om de statusbalk weer te geven.

- 5 Het opnemen wordt gestopt als de geselecteerde duur is verstreken of als u op de knop **■** drukt. Hoewel het opnemen is gestopt, blijft de timeshift-functie actief.



3

DVR (DIGITALE VIDEORECORDER)

! OPMERKINGEN

- ▶ Als er tijdens het opnemen geen vrije schijfruimte meer beschikbaar is, wordt automatisch met opnemen gestopt.
- ▶ In Radio modus worden opnames korter dan 30 seconden niet opgeslagen. In andere modi worden opnames korter dan 10 seconden niet opgeslagen.
- ▶ Er worden van betaalkanalen zonder CI kaart of een verlopen CI kaart, ongeldige diensten en bij alleen gegevens kanalen (bijv MHEG) geen gegevens opgeslagen om ruimte te besparen.
- ▶ Bij programma's die tegen kopiëren zijn beveiligd, kan de opnamefunctie niet worden gestart.
- ▶ De weergegeven tijd kan ietwat afwijken van de werkelijke tijd.
- ▶ Als er geen signaal of filmbron is, kan de weergegeven tijd ietwat afwijken van de werkelijke tijd.
- ▶ Opnemen van tegen kopiëren beschermde programma's is niet mogelijk.
 - Dit bericht wordt getoond tijdens Instant Opname.

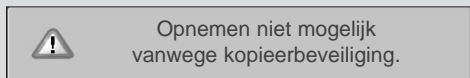

- Dit bericht wordt getoond tijdens Manuele Opname.

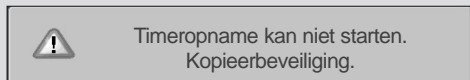

- ▶ Bij opname vanaf een oude tape kan de opnamekwaliteit slecht zijn.
- ▶ Deze wordt gescheiden van het programma opgeslagen, afhankelijk van het signaal van het kleursysteem.
- ▶ Opname is gebaseerd op de momenteel bekeken bron. De Auto AV bron wordt opgenomen tijdens het bekijken van de SCART Auto AV, maar de Analoge TV bron wordt opgenomen tijdens het bekijken van de Analoge TV bron. Indien de gere-

serveerde opname uitgevoerd wordt, zelfs als het kanaal is ingesteld op Analoge TV, wordt de Auto AV bron opgenomen indien de Scart Auto AV werkzaam is.

- ▶ Indien de kanaalwisselknop ingedrukt wordt tijdens het opnemen van de Analoge TV bron, wordt het kanaal gewisseld naar de Digitale TV bron. Er wordt echter niet gewisseld indien een numerieke toets ingedrukt wordt.
- ▶ De maximaal geplande opnameduur is 12 uur. Het maximum aantal geplande opnames is 60 in het VK en 30 in de rest van de wereld.
- ▶ Het standaard geluid van de set wordt hersteld bij manuele opname.
- ▶ Indien de opnametijd botst met die van bestaande opnames, wordt het bericht Botsing in het VK getoond en wordt de opname in de rest van de wereld niet geregistreerd.
- ▶ Bij opname van een DTV bron, kunt u niet kijken naar betaalkanalen.
- ▶ Indien u een betaalkanaal kiest, wordt het volgende bericht getoond.



- ▶ Indien u kanalen wisselt tijdens het opnemen van een Analoge TV bron, zal het kanaal gewijzigd worden naar de DTV modus.

HANDMATIG OPNEMEN

Deze functie wordt gebruikt om gereserveerde opname uit te voeren.

Deze functie is beschikbaar voor gebruik in het DVR-menu.

Bij handmatig opnemen, wordt het standaardgeluid van het toestel opgeslagen.

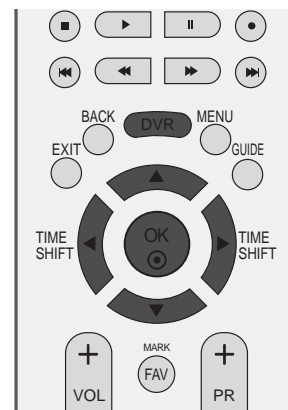

- 1 Druk op de knop DVR om het **Thuis**-menu te openen. Gebruik de knop ▲ of ▼ om **Handm. opname** te selecteren en gebruik vervolgens de knop OK of ►.

- 2 Het scherm **Handm. opname** wordt geopend, zoals hieronder afgebeeld. Gebruik de knop ▲ of ▼ of ◀ of ▶ om **Ingang, Programma, Datum, Start/End, Herhalen**.

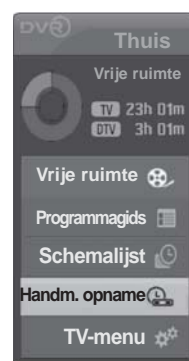

1

- ▶ **Ingang:** selecteer de ingangsbron DTV, RADIO, TV, AV1, AV2, AV3.
- ▶ **Programma :** selecteer het huidige programma of een gescand programma.
- ▶ **Datum:** u kunt een datum tot maximaal één maand in de toekomst kiezen.
- ▶ **Start/End :** zorg dat deze waarden correct worden ingesteld.
- ▶ **Herhalen :** Kies Eenmalig, Dagelijkse, Wekelijks, Weekend, Weekdag.

- 3 Nadat u de waarden voor **Handm. opname** hebt ingesteld, drukt u op de knop OK.

Knopfunctie in Manuele Opnamemodus

Knoppen op afstandsbediening:	Functie
▲ of ▼	Selecteer voorkeur onderdelen met Omhoog / omlaag knop.
◀ of ▶	Verplaats de focus.
EXIT	OSD verdwijnt
●	Toont de reserveringslijst nadat de opname geregistreerd is.

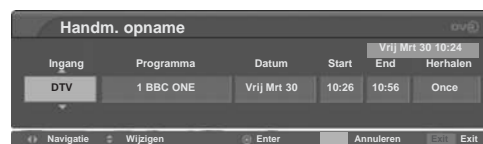

2

DVR (DIGITALE VIDEORECORDER)

OPGENOMEN TV PROGRAMMALIJST

De opgenomen programma's worden overzichtelijk in een lijst weergegeven. Deze functie is beschikbaar voor gebruik in het DVR-menu. Informatiefunctie is alleen van toepassing indien het geselecteerde land het VK is.

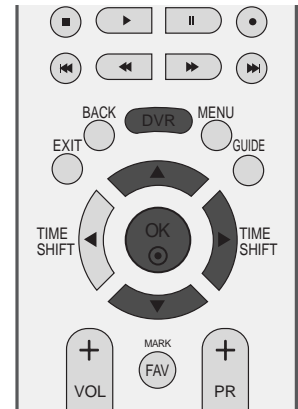

- 1 Druk op de knop DVR om het **Thuis**-menu te openen. Gebruik de knop ▲ of ▼ om **Opgenomen TV** te selecteren en gebruik vervolgens de knop OK of ►.

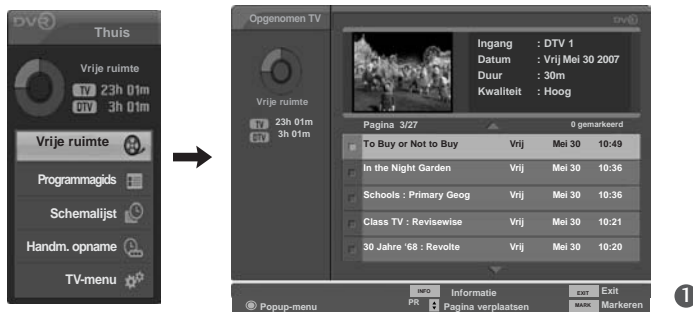

- 2 Indien de gerichte opname een vergrendeld programma of een beoordeeld programma betreft, toont het Preview scherm "VERGRENDELDE SERVICE" in plaats van het Afspeelscherm. U moet het wachtwoord invoeren indien u naar vergrendelde of beoordeelde opnames wilt kijken.



- 3 In gval van opgenomen Alleen Audio programma, wordt op het Preview scherm 'ALLEEN AUDIO' getoond in plaats van het afspeelscherm.

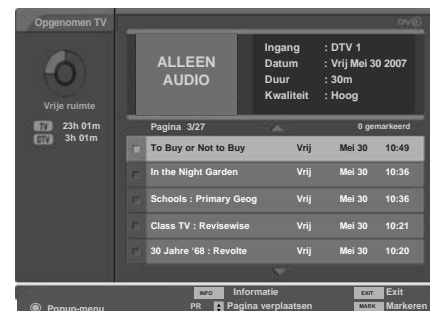

- 4 Indien de geplande opname mislukt vanwege bijvoorbeeld de Signaalsterkte, wordt het geregistreerd in de Opgenomen TV lijst en toont het preview scherm de OSD zoals afgebeeld. Indien u op de OK knop drukt om de mislukte opname uit te voeren, wordt er een bericht zoals afgebeeld, getoond.



Selectie van opgenomen programma's en popup-menu

De preview opgenomen lijst wordt hierboven afgebeeld.

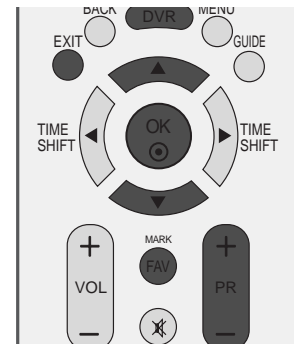

1 Met behulp van de knop PR + of PR - kunt u naar boven en naar beneden door de lijst gaan.

2 Gebruik de knop Mark om een programma aan de lijst toe te voegen of uit de lijst te verwijderen. A wordt getoond naast het preview venster indien een onderdeel gemarkeerd.

3 Met de knop ▲ of ▼ kunt u naar de desbetreffende miniatuurweergave navigeren. Druk vervolgens op de knop OK om het popup-menu te openen.

- ▶ **Aafspelen:** afspelen van de geselecteerde opname starten.
- ▶ **Alles marker.:** alle miniatuurweergaven op het scherm markeren.
- ▶ **Alles demarker.:** de markering van alle miniatuurweergaven opheffen.
- ▶ **Wissen:** de geselecteerde opname verwijderen.
- ▶ **Hernoemen:** titel van het opgenomen programma bewerken.
- ▶ **Annuleren:** het popup-menu sluiten.

4 Druk op de knop EXIT (afsluiten) om terug te keren naar tv kijken of druk op de knop DVR om terug te keren naar het Home-menu.

- Als er bij de uitvoer van een functie (Recording (opnemen)) een aan de DVR gerelateerd probleem met de vaste schijf optreedt, wordt dit bericht weergegeven.
- Als de temperatuur onder nul graden (0°) komt, verschijnt er een waarschuwingsbericht en moet u de vaste schijf initialiseren.

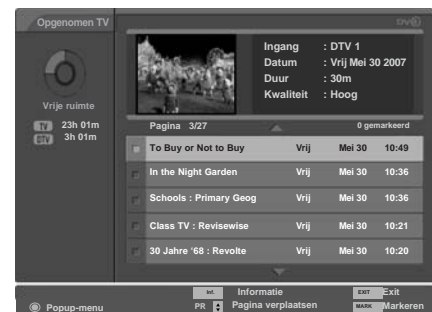

1

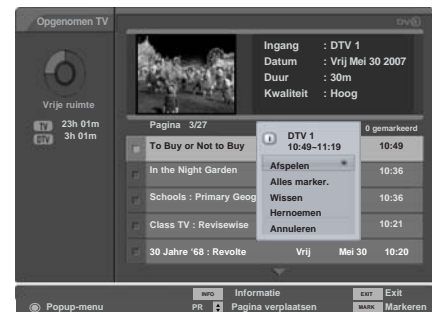

2



3

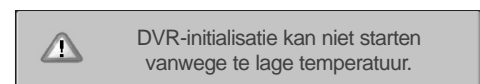

4

DVR (DIGITALE VIDEORECORDER)

Opgenomen programma's afspelen

- U kunt het programma afspelen dat in de lijst met opgenomen programma's is geselecteerd.

- 1 Een opgenomen programma afspelen.
- 2 Tijdens het afspelen wordt een uit verschillende delen bestaand afspeelscherm weergegeven, zoals hieronder afgebeeld.
 - Allereerst verschijnt een pictogram **▶ AF SPELEN** dat de huidige afspeelmodus aanduidt. Druk vervolgens op de knop **OK** om de voortgangsbalk weer te geven.
 - Als u het pictogram voor opgenomen programma's wilt verwijderen, drukt u op de knop **EXIT** (afsluiten).

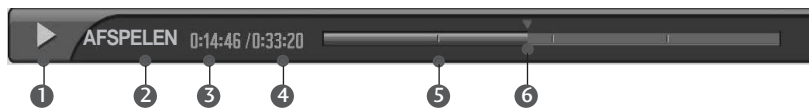

De Progress Bar (voortgangsbalk)

De voortgang van een aantal functies wordt weergegeven via een balk voor het gedeelte dat mogelijk via de DVR wordt herhaald, een balk voor de positie van de huidige weergave op het scherm en de live-uitzending en een balk voor het opgenomen gedeelte.

- 1 Geeft aan dat het opgenomen programma wordt afgespeeld.
- 2 Geeft de status van het opgenomen programma aan.
- 3 Geeft de verstreken afspeelduur aan.
- 4 Geeft de totale afspeelduur aan.
- 5 Markering voor kwart van de totale programmaduur.
- 6 Geeft de huidige afspelpositie aan.

De afstandsbediening gebruiken

U kunt het afspelen verschuiven naar elk punt binnen het opgenomen programma dat wordt afgespeeld.

	<p>Tijdens het afspelen:</p> <p>drukt u meerdere malen op de knop REW (<<<) (snel achteruit) om de opname sneller terug te spoelen <-> <<<<-> <<<<<<-> <<<<<<<<-> <<<<<<<<<<<< .</p> <p>drukt u meerdere malen op de knop FF (>>>) (snel vooruit) om de opname sneller vooruit te spoelen >>>>-> >>>>>>-> >>>>>>>>-> >>>>>>>>>>>> .</p> <ul style="list-style-type: none">■ Als u meerdere malen op deze knoppen drukt, neemt de snelheid van het terugspoelen of vooruitspoelen toe.
	<p>Druk op de knop >>>I om in één stap ongeveer 20 seconden vooruit te gaan.</p> <ul style="list-style-type: none">■ Druk op de knop I<<< om in één stap ongeveer 8 seconden terug te gaan.
	<p>Houd tijdens het afspelen de knop Pause (II) (pauzeren) ingedrukt.</p> <ul style="list-style-type: none">■ Er wordt een stilstaand beeld weergegeven.■ Druk meerdere malen op de knop Pause (II) (pauzeren) om beeld voor beeld vooruit te gaan.■ Druk op de knop Pause (II) (pauzeren) en gebruik vervolgens de knop FF (>>>) voor langzaam afspelen (waarbij ▶ wordt weergegeven.)
	<ul style="list-style-type: none">■ Als tijdens het afspelen de knop < of > wordt gebruikt, wordt de cursor op het scherm weergegeven.
	Druk op de knop PLAY (>) (afspelen) om de normale weergave te hervatten.
	Druk op de knop LIVE TV om naar de huidige live-uitzending terug te gaan.
	<ul style="list-style-type: none">■ Als u op de knop STOP (■) drukt, kunt u tv kijken.

Afspelen volgen

Tijdens het opnemen kunt u het programma dat opgenomen wordt afspelen zonder het opnemen te onderbreken, met behulp van de Voortgangsbalk.

- 1 Neem een programma op.
- 2 Tijdens de opname ziet u een afspeelscherm zoals hieronder getoond.
 - Allereerst verschijnt een pictogram  dat de huidige afspeelmodus aanduidt. Druk vervolgens op de knop OK om de voortgangsbalk weer te geven.
 - Als u het pictogram voor opgenomen programma's wilt verwijderen, drukt u op de knop EXIT (afsluiten).

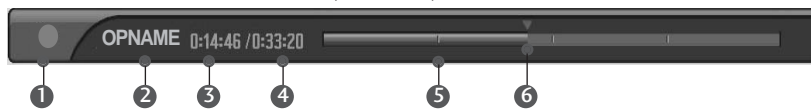

De Progress Bar (voortgangsbalk)

De voortgang van een aantal functies wordt weergegeven via een balk voor het gedeelte dat mogelijk via de DVR wordt herhaald, een balk voor de positie van de huidige weergave op het scherm en de live-uitzending en een balk voor het opgenomen gedeelte.

- 1 Geeft beweging van opgenomen programma weer.
- 2 Geeft status van opgenomen programma weer.
- 3 Geeft verstreken opnametijd weer.
- 4 Geeft Totale opnametijd weer.
- 5 Markering voor kwart van de totale programmaduur.
- 6 Geeft de huidige afspelinstantie aan.

De afstandsbediening gebruiken

U kunt het afspelen starten op ieder gewenst punt terwijl het programma opgenomen wordt.

◀◀ of ▶▶	<p>Tijdens het afspelen:</p> <p>drukt u meerdere malen op de knop REW(◀◀) (snel achteruit) om de opname sneller terug te spoelen ◀ -> ◀◀ -> ◀◀◀ -> ◀◀◀◀ -> ◀◀◀◀◀ .</p> <p>drukt u meerdere malen op de knop FF(▶▶) (snel vooruit) om de opname sneller vooruit te spoelen ▶▶ -> ▶▶▶ -> ▶▶▶▶ -> ▶▶▶▶▶ .</p> <ul style="list-style-type: none"> ▪ Als u meerdere malen op deze knoppen drukt, neemt de snelheid van het terugspoelen of vooruitspoelen toe.
◀◀ of ▶▶	<p>Druk op de knop ▶▶ om in één stap ongeveer 20 seconden vooruit te gaan.</p> <ul style="list-style-type: none"> ▪ Druk op de knop ◀◀ om in één stap ongeveer 8 seconden terug te gaan.
	<p>Druk tijdens het opnemen op de Pause() (pauzeren) knop.</p> <ul style="list-style-type: none"> ▪ Er wordt een stilstaand beeld weergegeven. ▪ Druk meerdere malen op de knop Pause() (pauzeren) om beeld voor beeld vooruit te gaan. ▪ Druk op de knop Pause() (pauzeren) en gebruik vervolgens de knop FF(▶▶) voor langzaam afspelen (waarbij ▶▶ wordt weergegeven.)
◀ of ▶	<ul style="list-style-type: none"> ▪ Met behulp van de ◀ of ▶ knop tijdens het opnemen kan de cursor op het scherm bekeken worden.
PLAY(▶)	<p>Druk op de knop PLAY(▶) (afspelen) om de normale weergave te hervatten.</p>
LIVE TV	<p>Druk op de knop LIVE TV om naar de huidige live-uitzending terug te gaan.</p>
■	<ul style="list-style-type: none"> ▪ Als u op de knop STOP(■) drukt, kunt u tv kijken.

DVR (DIGITALE VIDEORECORDER)

SCHEMALIJST

Deze functie wordt gebruikt om geplande opnames uit te voeren.

Deze functie is beschikbaar voor gebruik in het DVR-menu.

U kunt maximaal 30 programma's opslaan.
60 programma's kunnen in het Verenigd Koninkrijk opgeslagen worden.

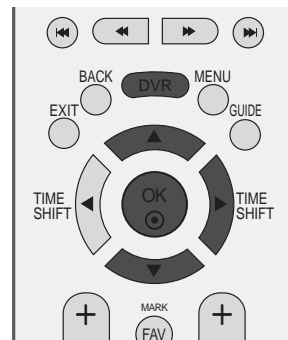

- 1 Druk op de knop DVR om het **Home**-menu te openen. Gebruik de knop ▲ of ▼ om **Schemalijs** te selecteren en gebruik vervolgens de knop OK of ►.

- 2 Het scherm **Schemalijs** wordt geopend, zoals hieronder afgebeeld. Gebruik de knop ▲ of ▼ om het opgenomen programma te selecteren.

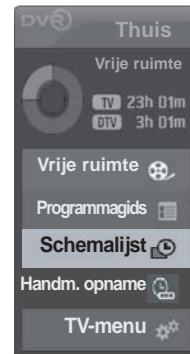

Knopfunctie in Schema Lijst Modus

Knoppen op afstandsbediening:	Functie
▲ of ▼	Selecteer programma's Omhoog/Omlaag.
●	Toon Popupvenste
EXIT	OSD verdwijnt
GEEL	Open Manuele Opname modus.
BLAUW	Wijzig naar Begeleidingmodus.
PR ▲ of ▼	Pagina omhoog/omlaag

In het VK is deze functie beschikbaar in Algehele Schemamodus.

Popup Menu	Functie
Wijzigen	Wijzig naar Geplande Opname.
Wissen	Verwijder Geplande opname.
Alles verw.	Verwijder Alle Geplande opnames.
Annuleren	Verwijder popupvenster.



* Onderstaand is alleen van toepassing indien het geselecteerde land het VK is.

Knoppen op afstandsbediening:	Functie
RED	Selecteer door te draaien Algehele Schema/Wekelijks Schema.
INFO ⓘ	Detailgegevens in- of uitschakelen

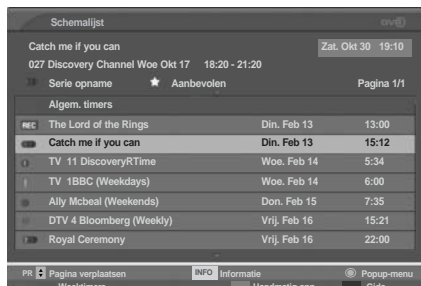

OPNAMEKWALITEIT

Deze functie is niet beschikbaar indien er een opname actief is.
(Alleen voor analoge schema opname)

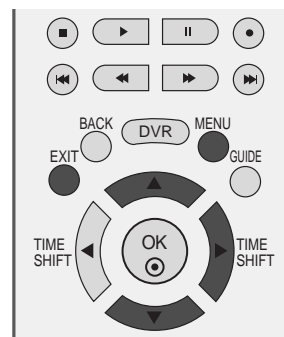

- 1 Druk op de **MENU**-toets en vervolgens de toetsen ▲ of ▼ om het **DVR** menu te selecteren.
- 2 Druk op de ►-toets en vervolgens de toetsen ▲ of ▼ om **Opnamekwaliteit** te selecteren.
- 3 Druk op de ►-toets en vervolgens de toetsen ▲ of ▼ om **Hoog** of **Aan**.
- 4 Druk op de **EXIT**-toets om terug te keren naar het normale TV-beeld.

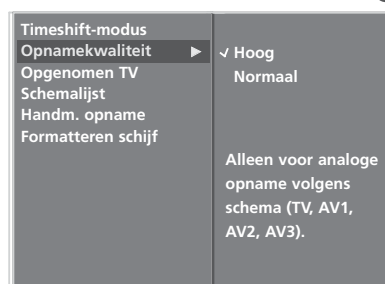
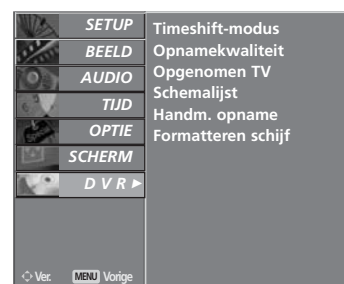

DVR (DIGITALE VIDEORECORDER)

SCHIJF FORMATTEREN

Verwijdert alle programma's en initialiseert de harde schijf.

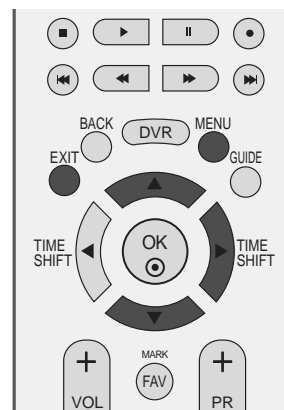

- 1 Druk op de **MENU**-toets en vervolgens de toetsen **▲** of **▼** om het **DVR** menu te selecteren.
- 2 Druk op de **▶**-toets en vervolgens de toetsen **▲** of **▼** om **Formatteren schijf** te selecteren.
- 3 Druk op de **▶** knop om **HDD formaat** te starten.

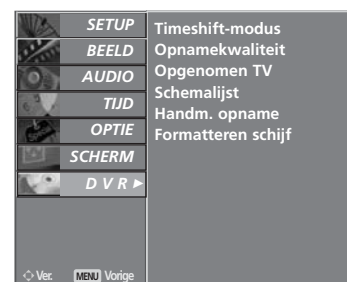

1

- if you press the **▶** button, this message is displayed.

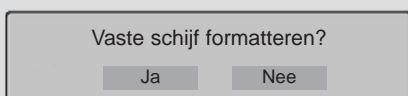

- if you select Yes, this message is displayed.



- When completing, this message is displayed.

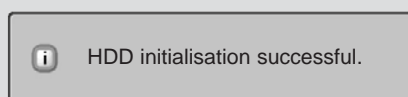

- 4 Druk op de **EXIT**-toets om terug te keren naar het normale TV-beeld.



2 3

EPG (ELEKTRONISCHE PROGRAMMAGIDS) (IN DIGITALE MODUS)

Het systeem bevat een elektronische programmagids (EPG) waarmee u door alle mogelijke weergevoopties kunt navigeren.

De EPG bevat informatie als programmavermeldingen en begin- en eindtijden voor alle beschikbare services. Bovendien is gedetailleerde informatie over het programma vaak beschikbaar in de EPG. (Het aantal programmegegevens en de beschikbaarheid hiervan zijn afhankelijk van de betreffende omroep.)

Deze functie kan alleen worden gebruikt wanneer de EPG-gegevens worden uitgezonden door omroepen.

In de EPG worden de programmegegevens van de komende acht dagen weergegeven.

EPG in-/uitschakelen

- 1 Druk op de knop **GUIDE**(Gids) als u EPG wilt inschakelen.
- 2 Druk nogmaals op de knop **GUIDE**(Gids) of **EXIT** (Afsluiten) als u EPG wilt uitschakelen om terug te keren naar de normale tv-weergave.

Een programma selecteren

- 1 Druk op de knop **▲** of **▼**, **◀** of **▶**, **PR +** of **-** om het gewenste programma te selecteren. Druk vervolgens op de knop **OK** om het geselecteerde programma weer te geven.



Knopfunctie in gidsmodus NOW/NEXT (Nu/Volgende)

Knoppen op afstandsbediening:	Functie
ROOD	EPG-modus wijzigen
GEEL	Open Manuele Opname instelmodus
BLAUW	Open Schemalistmodus
●	Toon Popupvenster
◀ of ▶	Het programma NOW (Nu) of NEXT (Volgende) selecteren
▲ of ▼	Het uitgezonden programma selecteren
PR + of -	Pagina omhoog/omlaag
GUIDE/EXIT	EPG uitschakelen
TV/RADIO	Tv- of radioprogramma selecteren
INFO ⓘ	Detailgegevens in- of uitschakelen
OPNAME	Selecteer door te draaien naar Opname/verwijder focusprogramma.
FAV	Selecteer door te draaien Favoriete programma/totaal programma.



EPG (ELEKTRONISCHE PROGRAMMAGIDS) (IN DIGITALE MODUS)

Knopfunctie in gidsmodus voor 8 dagen

Knoppen op afstandsbediening:	Functie
ROOD	EPG-modus wijzigen
GROEN	Instellingsmodus voor datum uitschakelen
GEEL	Open Manuele Opname instelmodus
BLAUW	Open Schemalijstmodus
●	Toon Popupvenste
◀ of ▶	Het programma NOW (Nu) of NEXT (Volgende) selecteren
▲ of ▼	Het uitgezonden programma selecteren
PR + of -	Pagina omhoog/omlaag
GUIDE/EXIT	EPG uitschakelen
TV/RADIO	Tv- of radioprogramma selecteren
INFO ⓘ	Detailgegevens in- of uitschakelen
FAV	Selecteer door te draaien Favoriete programma/totaal programma.
◀◀	Ga naar links ieder anderhalf uur.
▶▶	Ga naar rechts ieder anderhalf uur.
◀◀◀	Ga naar links iedere zes uur.
▶▶▶	Ga naar rechts iedere zes uur.
OPNAME	Selecteer door te draaien naar Opname/verwijder focusprogramma.



Pictogram	Functie
REC	Opname
ⓘ (Blauwe kleur)	Herinnering
● (Rode kleur)	Geplande Opname

* Onderstaand is alleen van toepassing indien het geselecteerde land het VK is.

Knoppen op afstandsbediening:	Functie
OPNAME	Selecteer door te draaien Geplande Opname / Geplande Opname Series / verwijder focusprogramma.

Pictogram	Functie
REC	Opname
● (Rode kleur)	Opname Enkele Episode
ⓘ	Opname Enkele Episode Conflict
◻◻◻	Opname Series
◻◻◻	Opname Series Conflict
ⓘ (Blauwe kleur)	Herinnering

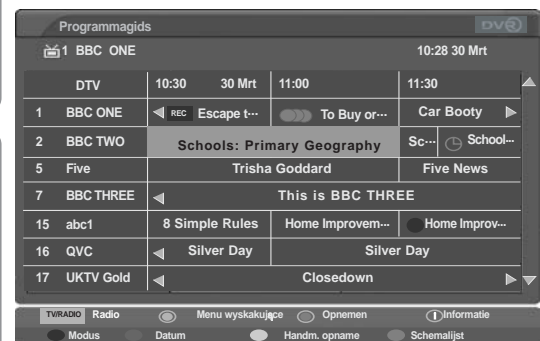

Knopfunctie in modus voor wijzigen van datum

Knoppen op afstandsbediening:	Functie
GROEN	Instellingsmodus voor datum uitschakelen
●	Naar de geselecteerde datum gaan
◀ of ▶	Een datum selecteren
▼	Instellingsmodus voor datum uitschakelen
GUIDE/EXIT	EPG uitschakelen



Knopfunctie in vak met uitgebreide beschrijving

Knoppen op afstandsbediening:	Functie
▲ of ▼	Tekst omhoog/omlaag
INFO ⓘ	Detailgegevens in- of uitschakelen
GUIDE/EXIT	EPG uitschakelen
GEEL	Open Manuele Opname instelmodus
BLAUW	Open Schemalijstmodus

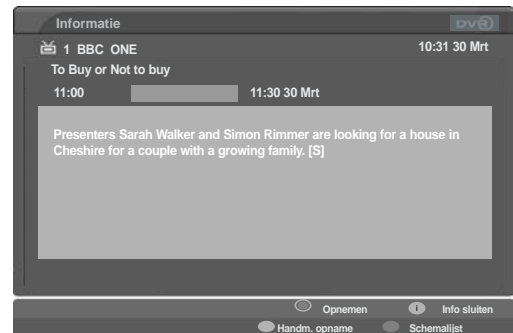

* Onderstaand is alleen van toepassing indien het geselecteerde land het VK is.

* Aanbevolen: Aanbevolen programma's die gerelateerd zijn aan geselecteerde programma's

Knoppen op afstandsbediening:	Functie
●	Met een aanbevolen programma ingesteld, toont het scherm een opname instelling die u kan helpen bij het instellen of verwijderen van een Aanbevolen Timer Opname Series / Opname. Enkele Episode.
▲ of ▼	Aanbevolen programma Omhoog / Omlaag.

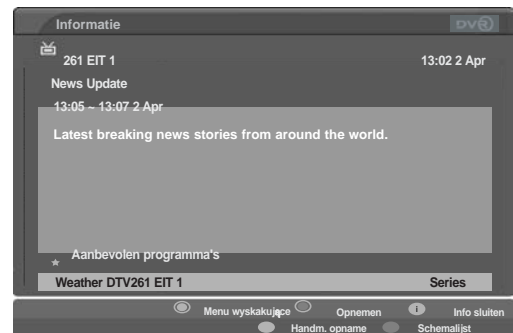

EPG (ELEKTRONISCHE PROGRAMMAGIDS) (IN DIGITALE MODUS)

Opname Popup

* U kunt Opname Series instellen en activeren als het land ingesteld is op het VK.

* U kunt geen herinnering activeren tijdens power uit modus.

Knoppen op afstandsbediening:	Functie
EXIT/TERUG	Verwijder de popup.
▲ of ▼	Verplaats de focus van de knop.
●	Volg de volgorde functies van de geselecteerde knop.

Popup Menu	Functie
Nagraj serię	Instellingen Opname Series gebruik voor geselecteerd programma.
Nagraj to	Instellingen Opname Series gebruik voor geselecteerd programma.
Przejdź do prog.	Ga naar geselecteerd kanaal.
Herinnering inst.	Indien het geselecteerde programma niet uitgezonden wordt, stelt u Geplande Opname gebruik in.
Verwijder dit	Verwijder Opname of Herinneringsmodus.
Verwijder series	Verwijder series Opnamemodus
Annuleren	Verwijder de popup.



Een bericht zoals hieronder getoond zal 1 minuut voor de start van de Timer Opname, getoond worden.



Indien de volgende timer opname gepland is om te starten voordat u een opname van een programma afsluit, wordt onderstaand bericht getoond op het scherm 1 minuut voordat de geplande starttijd van de volgende opname begint (alleen VK).



Conflict Popup

* Onderstaand is alleen van toepassing indien het geselecteerde land het VK is.

Knoppen op afstandsbediening:	Functie
EXIT	Verwijder de popup.
◀ of ▶	Verplaats de focus.
▲ of ▼	De lijst van conflicten rolt.
●	Indien u op de OK knop drukt kunt u een lijst met conflicten verwijderen of wisselen naar de modus om de Opname opnieuw in te stellen. U kunt de opname popup verwijderen als u op de NEE knop drukt.

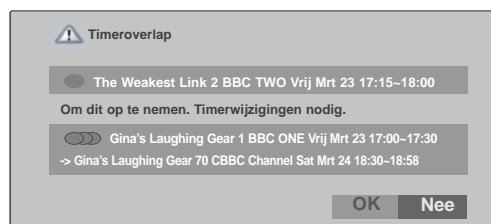

BEELDINSTELLING

BEELDFORMAAT INSTELLEN

U kan TV kijken in verschillende beeldformaten; **16:9**, **Origineel**, **4:3**, **14:9**, **Zoomen 1/2**.

Als een stilstaand beeld lang op het scherm wordt weergegeven, kan dit beeld ingebrand worden op het scherm.

U kunt de vergrotingsfactor aanpassen met de knop ▲ of ▼.

Deze functie werkt bij het volgende signaal.



1 Druk op de knop **RATIO**(BEELDVERHOUDING) tot u het gewenste beeldformaat hebt geselecteerd.

U kunt de beeldverhouding ook aanpassen met BEELDVERHOUDING in het menu **SCHERM**.

• 16:9

Na selectie wordt het beeld horizontaal in een lineaire verhouding aangepast zodat het volledige scherm wordt gevuld (handig bij het bekijken van dvd's in de indeling 4:3).

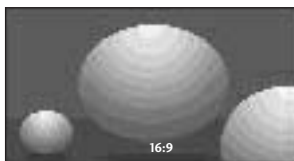

• Origineel

Als uw tv het breedbeeldsignaal ontvangt, wordt dit automatisch omgezet in het beeldformaat dat moet worden uitgezonden.

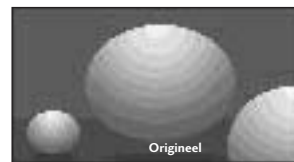

BEELDINSTELLING

• 4:3

Na selectie wordt een beeld weergegeven met een oorspronkelijke beeldverhouding 4:3, waarbij aan de rechter- en aan de linkerzijde een grijze balk wordt weergegeven.

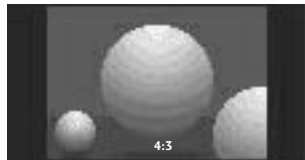

• 14:9

U kan films (het beeldformaat 14:9) of gewone TV-programma's bekijken via de modus 14:9. Het 14:9- scherm ziet eruit als een 4:3-beeld dat is vergroot naar boven/onder links/rechts.



• Zoomen1

Na selectie wordt het beeld zonder wijziging weergegeven, terwijl het volledige scherm wordt gevuld. Het bovenste en onderste gedeelte van het beeld worden echter afgesneden.

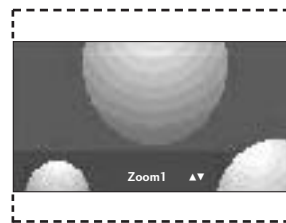

• Zoomen2

Kies **Zoomen2** wanneer u het beeld wilt wijzigen, zowel horizontaal uitgerekt en verticaal afgesneden. Het resultaat is een compromis tussen beeldaanpassing en schermdekking.

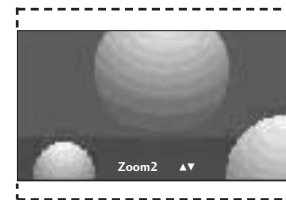

! OPMERKING

- ▶ U kunt alleen 4:3 en 16:9 (breedbeeld), Zoomen 1/2 selecteren in de Component- en HDMI-modus.
- ▶ U kunt alleen 4:3 en 16:9 (breedbeeld) selecteren in de RGB-modus.
- ▶ U kunt alleen 16:9 (Breed), 4:3, 14:9, Zoom1/2 in uitgestelde modus selecteren en bij het afspelen of opnemen van Tv, AV1, AV2, en AV3 invoer.
- ▶ Aspect verhoudingscontrole van de uitgestelde modus en het afspelen wordt afzonderlijk beheerd in de normale invoermodus.

STANDAARDBEELDINSTELLINGEN

Beeldmodus: fabrieksinstelling

- Intelligent oog** Past beeld aan afhankelijk van de omgeving. (alleen LCD TV modellen)
- Dynamisch Standaard** Selecteer deze optie om een scherp beeld te krijgen. De meest gebruikelijke en natuurlijke status van de schermweergave.
- Mild** Selecteer deze optie om een zacht beeld te krijgen.
- Gebruiker 1/2** Selecteer deze optie als u uw eigen instelling wilt toepassen.

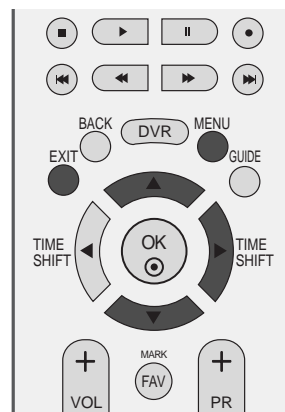

- 1 Druk op de **MENU**-toets en vervolgens de toetsen ▲ of ▼ om het **BEELD** menu te selecteren.
- 2 Druk op de ►-toets en vervolgens de toetsen ▲ of ▼ om **Beeldmodus** te selecteren.
- 3 Druk op de ►-toets en vervolgens de toetsen ▲ of ▼ om **Intelligent oog** (alleen LCD TV modellen), **Dynamisch**, **Standaard**, **Mild**, **Gebruiker 1** of **Gebruiker 2** te selecteren.

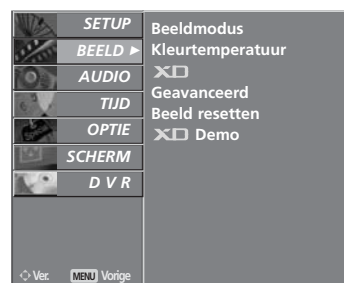

1

- 4 Druk op de **EXIT**-toets om terug te keren naar het normale TV-beeld.

- Met **BEELDMODUS** stelt u de tv in op de best mogelijke beeldkwaliteit. Selecteer de fabrieksinstelling in het menu **BEELDMODUS** op basis van de programmacategorie.
- **Intelligent oog** (alleen LCD TV modellen), **Dynamisch**, **Standaard** en **Mild** worden in de fabriek geprogrammeerd voor een optimale beeldweergave en kunnen niet worden gewijzigd.
- Wanneer de functie '**Intelligent oog**' is ingeschakeld, wordt het beeld automatisch aangepast aan de omstandigheden van de omgeving. (alleen LCD TV modellen)



2 3

BEELDINSTELLING

Automatische kleurtoon instellen (warm/medium/koel)

U kunt waarden initialiseren (de fabrieksinstellingen herstellen) door de optie **Koel** te selecteren.

Kies een van drie automatische kleuraanpassingen. Selecteer **Warm** om warmere kleuren zoals rood te versterken. Selecteer **Koel** om minder intense kleuren met meer blauw weer te geven.

Dit menu wordt geactiveerd nadat u **Gebruiker1** of **Gebruiker2** van **Beeldmodus** hebt geselecteerd.

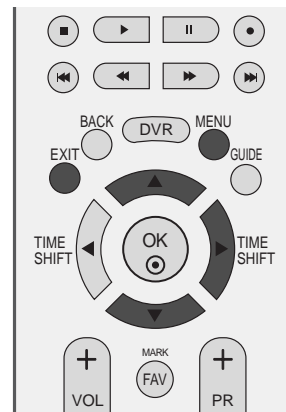

1 Druk op de **MENU**-toets en vervolgens de toetsen **▲** of **▼** om het **BEELD** menu te selecteren.

2 Druk op de **▶**-toets en vervolgens de toetsen **▲** of **▼** om **Kleurtemperatuur** te selecteren.

3 Druk op de knop **▶** en vervolgens op de knop **▲** of **▼** om **Koel**, **Medium**, **Warm** of **Gebruiker** te selecteren.

4 Druk op de **EXIT**-toets om terug te keren naar het normale TV-beeld.

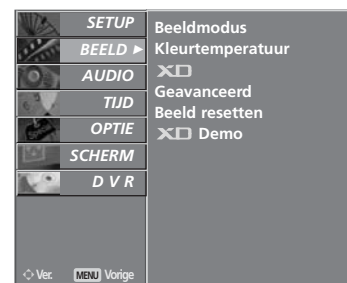

1



2 3

BEELD HANDMATIG INSTELLEN

Beeldmodus: de optie gebruiker

- Contrast** Hiermee stelt u het verschil in tussen de lichte en donkere niveaus in het beeld.
- Helderheid** Hiermee verhoogt of verlaagt u de hoeveelheid wit in uw beeld.
- Kleur** Hiermee regelt u de intensiteit van alle kleuren.
- Scherpte** Hiermee regelt u het niveau van helderheid in de randen tussen de lichte en donkere gebieden van het beeld. Hoe lager het niveau, hoe zachter het beeld.
- Tint** Hiermee regelt u de balans tussen rood- en groenniveaus.

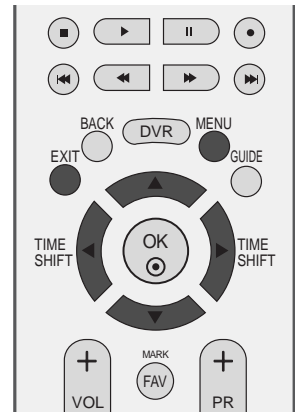

- 1 Druk op de **MENU**-toets en vervolgens de toetsen ▲ of ▼ om het **BEELD** menu te selecteren.
- 2 Druk op de ►-toets en vervolgens de toetsen ▲ of ▼ om **Beeldmodus** te selecteren
- 3 Druk op de ►-toets en vervolgens de toetsen ▲ of ▼ om **Gebruiker 1** of **Gebruiker 2** te selecteren.
- 4 Druk op de knop ► en vervolgens op de knop ▲ of ▼ om de gewenste beeldoptie (**Contrast**, **Helderheid**, **Kleur**, **Scherpte** en **Tint**) te selecteren.
- 5 Druk op de knop ◀ of ▶ om de benodigde wijzigingen aan te brengen.
- 6 Druk op de **EXIT**-toets om terug te keren naar het normale TV-beeld.

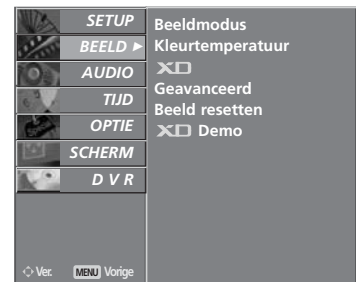

1



2 3

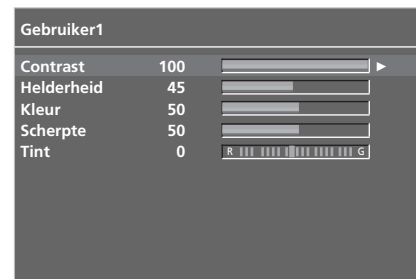

4 5

! OPMERKING

- U kunt kleur, scherpte en tint in de modus RGB-PC niet aanpassen aan de niveaus van uw voorkeur.

BEELDINSTELLING

Kleurtoon: de optie gebruiker

Voor het wijzigen van de kleuren rood, groen en blauw in de kleurtemperatuur van uw voorkeur.

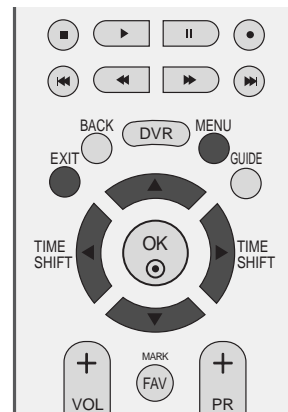

- 1 Druk op de **MENU**-toets en vervolgens de toetsen **▲** of **▼** om het **BEELD** menu te selecteren.
- 2 Druk op de **▶**-toets en vervolgens de toetsen **▲** of **▼** om **Kleurtemperatuur** te selecteren.
- 3 Druk op de **▶**-toets en vervolgens de toetsen **▲** of **▼** om **Gebruiker** te selecteren.
- 4 Druk op de **▶**-toets en vervolgens de toetsen **▲** of **▼** om **Rood**, **Groen** of **Blauw** te selecteren.
- 5 Druk op de knop **◀** of **▶** om de benodigde wijzigingen aan te brengen.
- 6 Druk op de **EXIT**-toets om terug te keren naar het normale TV-beeld.

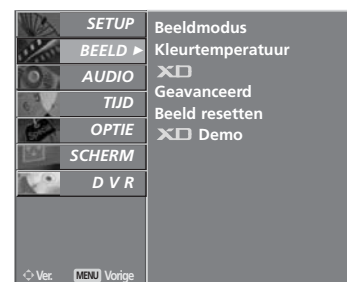

1

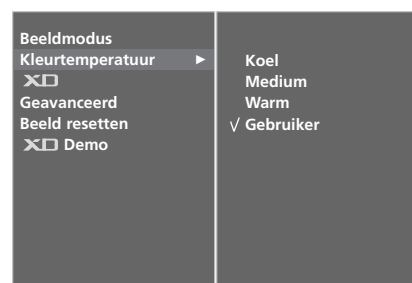

2 3

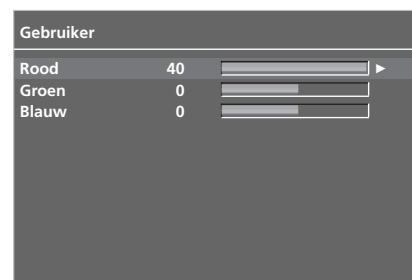

4 5

XD- BEELDVERBETERINGSTECHNOLOGIE

XD is de unieke beeldverbeteringstechnologie van LG Electronic waarmee een echte HD-bron via een geavanceerd digitaal signaalverwerkingsalgoritme kan worden weergegeven.

Deze functie is niet beschikbaar in de modus RGB-PC.

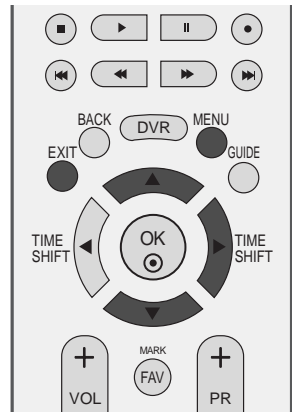

- 1 Druk op de **MENU**-toets en vervolgens de toetsen ▲ of ▼ om het **BEELD** menu te selecteren.
- 2 Druk op de ►-toets en vervolgens de toetsen ▲ of ▼ om **XD** te selecteren.
- 3 Druk op de ►-toets en vervolgens de toetsen ▲ of ▼ om **Automatisch** of **Handmatig** te selecteren.
- 4 Druk op de **EXIT**-toets om terug te keren naar het normale TV-beeld.

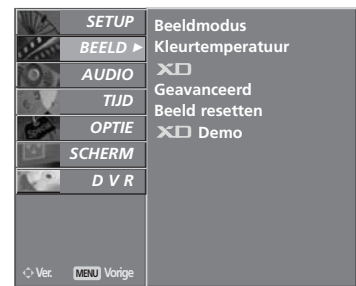

1

* Handmatig selecteren

Dit menu wordt geactiveerd nadat u **Gebruiker1** of **Gebruiker2** van **Beeldmodus** hebt geselecteerd.

- 1 Druk op de knop ► en vervolgens op de knop ▲ of ▼ om **XD contrast**, **XD kleur**, **XD NR** of **MPEG NR** te selecteren.
- 2 Druk op de knop ► en vervolgens op de knop ▲ of ▼ om **Aan** of **Uit** te selecteren.
- 3 Druk op de **EXIT**-toets om terug te keren naar het normale TV-beeld.

- **XD contrast** : het contrast automatisch optimaliseren afhankelijk van de helderheid van de reflectie.
- **XD kleur** : de kleuren van de reflectie automatisch aanpassen om de kleuren zo natuurgetrouw mogelijk te reproduceren.
- **XD NR** : de ruis in zoverre verwijderen dat het oorspronkelijke beeld niet wordt aangetast.
- **MPEG NR** : hiermee kunt u de beeldruis onderdrukken die tijdens het tv-kijken op het scherm kan verschijnen.

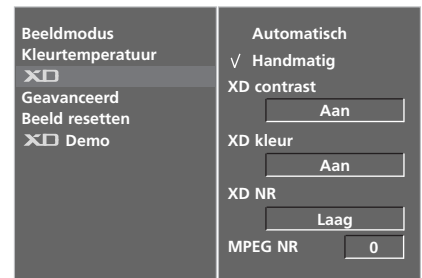

2

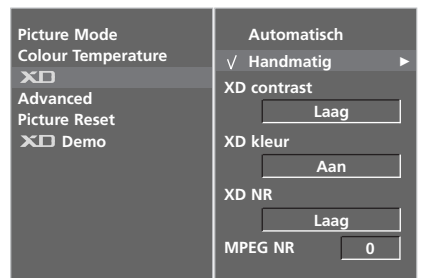

3

BEELDINSTELLING

XD DEMO

Gebruik de functie om na te gaan wat het verschil is tussen XD demo aan een XD Demo uit.

Deze functie is niet beschikbaar in de modus RGB[PC], HDMI[PC].

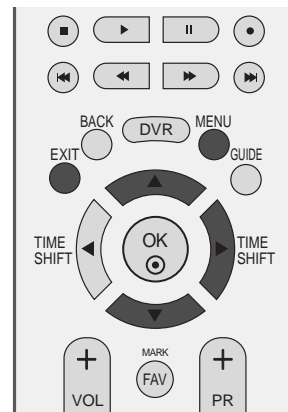

1 Druk op de **MENU**-toets en vervolgens de toetsen ▲ of ▼ om het **BEELD** menu te selecteren.

2 Druk op de ►-toets en vervolgens de toetsen ▲ of ▼ om **XD Demo** te selecteren.

3 Druk op de knop ► om **XD Demo** te starten.

4 Druk op de knop **MENU** of **EXIT** om **XD Demo** te stoppen.

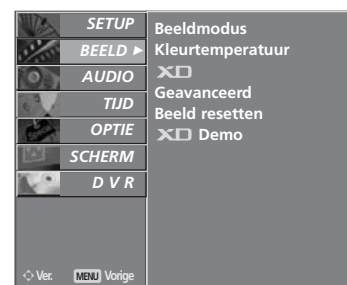

1

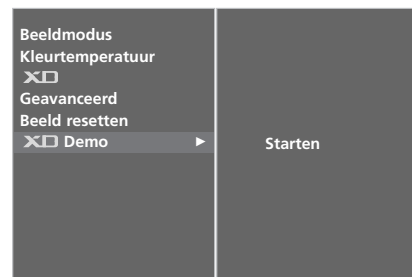

2 3

• XD Demo



GEVORDERD - CINEMA

Stel de tv in op de best mogelijke beeldkwaliteit voor het weergeven van films.

Deze functie werkt alleen in de modus TV (tv), AV, S-Video en Component 480i/576i.

Het is niet beschikbaar om deze functie te gebruiken tijdens het afspelen van een opgenomen programma.

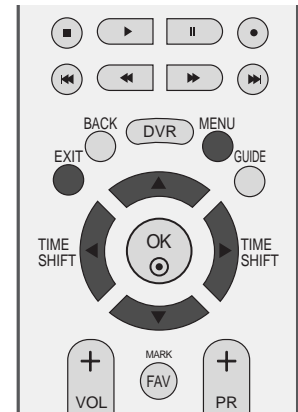

- 1 Druk op de **MENU**-toets en vervolgens de toetsen ▲ of ▼ om het **BEELD** menu te selecteren.
- 2 Druk op de ►-toets en vervolgens de toetsen ▲ of ▼ om **Geavanceerd** te selecteren.
- 3 Druk op de ►-toets en vervolgens de toetsen ▲ of ▼ om **Bioscoop** te selecteren.
- 4 Druk op de knop ► en vervolgens op de knop ▲ of ▼ om **Aan** of **Uit** te selecteren.
- 5 Druk op de **EXIT**-toets om terug te keren naar het normale TV-beeld.

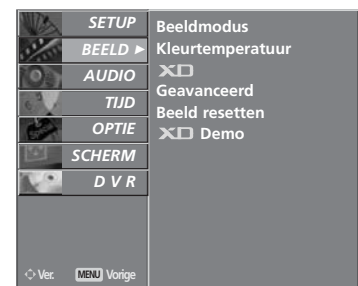

1

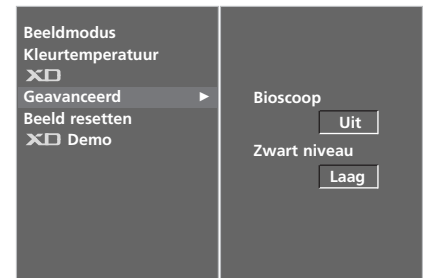

2

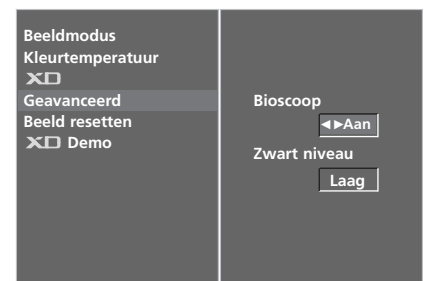

3

BEELDINSTELLING

GEAVANCEERD: ZWART NIVEAU

Wanneer u een film bekijkt, kunt u met deze functie het optimale beeld voor de tv instellen. Het contrast en de helderheid van het scherm aanpassen met het zwart niveau van het scherm.

Deze functie werkt in de volgende modus: AV (NTSC-M), S-Video (NTSC-M) of HDMI.

Het is niet beschikbaar om deze functie te gebruiken tijdens het afspelen van een opgenomen programma.

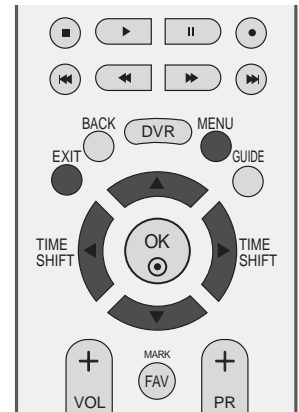

1 Druk op de **MENU**-toets en vervolgens de toetsen ▲ of ▼ om het **BEELD** menu te selecteren.

2 Druk op de ►-toets en vervolgens de toetsen ▲ of ▼ om **Geavanceerd** te selecteren.

3 Druk op de ►-toets en vervolgens de toetsen ▲ of ▼ om **Zwart niveau** te selecteren.

4 Druk op de knop ► en vervolgens op de knop ◀ of ▶ om **Laag** of **Hoog** te selecteren.

- **Laag** : de reflectie van het scherm wordt donkerder
- **Hoog** : de reflectie van het scherm wordt helderder.

5 Druk op de **EXIT**-toets om terug te keren naar het normale TV-beeld.

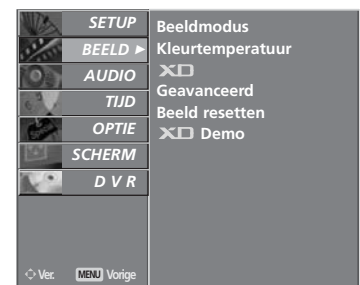

1

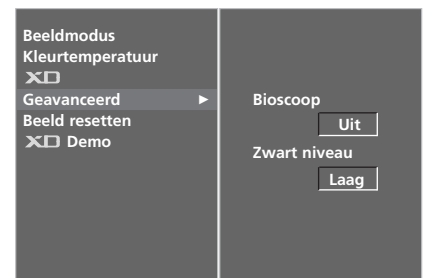

2

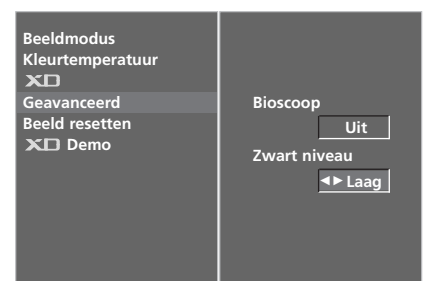

3 4

BEELD RESETTEN

De fabrieksinstellingen voor Beeldmodus, Kleurtemperatuur, XD, Geavanceerd en Beeldverhouding worden hersteld.

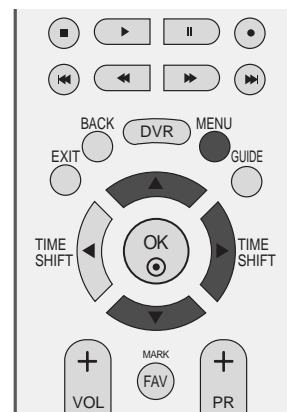

- 1 Druk op de **MENU**-toets en vervolgens de toetsen ▲ of ▼ om het **BEELD** menu te selecteren.
- 2 Druk op de ►-toets en vervolgens de toetsen ▲ of ▼ om **Beeld resetten** te selecteren.
- 3 Druk op de knop ► om de ingestelde waarde te activeren.

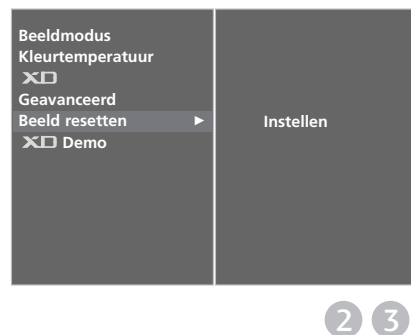
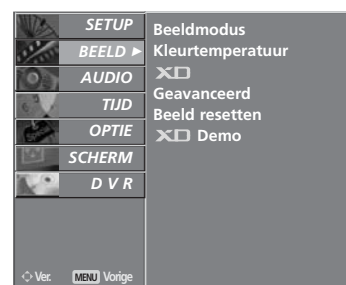

BEELDINSTELLING

ISM METHODE (IMAGE STICKING MINIMIZATION)

Een gepauzeerd beeld van een pc/videogame dat gedurende langere perioden op het scherm wordt weergegeven, resulteert in een eechobeeld dat ook nog te zien is nadat het beeld is verdwenen. Voorkom dat een stilstaand beeld lang op het scherm van het toestel wordt weergegeven.

Deze functie is niet beschikbaar bij LCD-modellen.

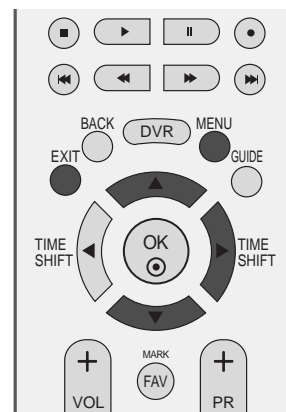

White wash

White wash verwijdert ingebrande beelden van het scherm.

Opmerking: Een ingebrand beeld dat te lang op het scherm is weergegeven, kan soms niet volledig worden verwijderd met White wash.

Orbiter

Orbiter kan helpen om eechobeelden te voorkomen. Het is echter het beste om geen vaste beelden op het scherm te laten staan. Om een ingebrand beeld op het scherm te voorkomen, wordt het beeld elke 2 minuten verplaatst.

Inversie

Dit is de functie waarmee de schermkleur wordt geïnverteerd.

De schermkleur wordt automatisch elke 30 minuten geïnverteerd.



1

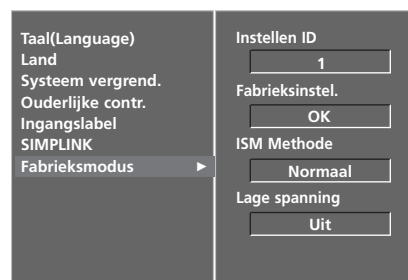

2

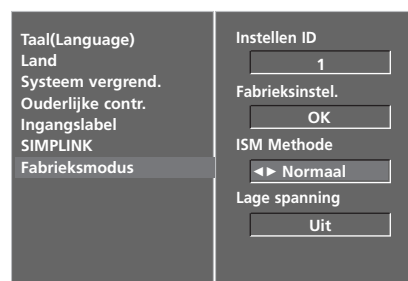

3 4

- 1 Druk op de **MENU**-toets en vervolgens de toetsen ▲ of ▼ om het **OPTIE** menu te selecteren.
- 2 Druk op de ►-toets en vervolgens de toetsen ▲ of ▼ om **Fabrieksmodus** te selecteren.
- 3 Druk op de ►-toets en vervolgens de toetsen ▲ of ▼ om **ISM Methode** te selecteren.
- 4 Druk op de ►-toets en vervolgens de toetsen ▲ of ▼ om **Normaal**, **White wash**, **Orbiter** of **Inversie** te selecteren. Stel deze functie in op Normaal als u deze functie niet wilt gebruiken.
- 5 Druk op de **EXIT**-toets om terug te keren naar het normale TV-beeld.

ENERGIEZUINIGE BEELDMODUS

Dit is de functie waarmee het energieverbruik van het toestel wordt verminderd.

Deze functie is niet beschikbaar bij LCD -modellen.

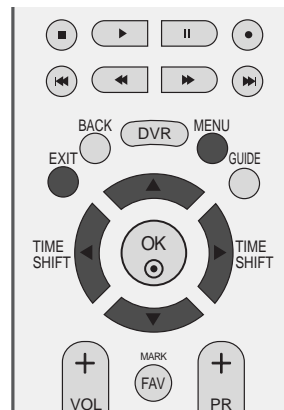

- 1 Druk op de **MENU**-toets en vervolgens de toetsen ▲ of ▼ om het **OPTIE** menu te selecteren.
- 2 Druk op de ►-toets en vervolgens de toetsen ▲ of ▼ om **Fabrieksmodus** te selecteren.
- 3 Druk op de ►-toets en vervolgens de toetsen ▲ of ▼ om **Lage spanning** te selecteren.
- 4 Druk op de knop ► en vervolgens op de knop ◀ of ► om **Aan** of **Uit** te selecteren.
- 5 Druk op de **EXIT**-toets om terug te keren naar het normale TV-beeld.



1

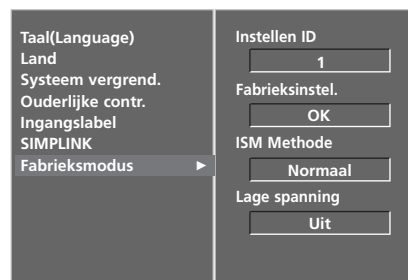

2

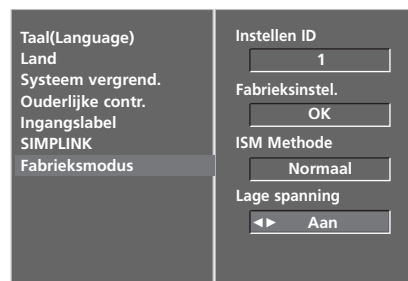

3 4

GELUID- EN TAALINSTELLING

AUTOMATISCHE VOLUMEREGELING

Met de optie Auto Volume (automatisch volume) houdt u een constant volume, zelfs als u een andere zender kiest.

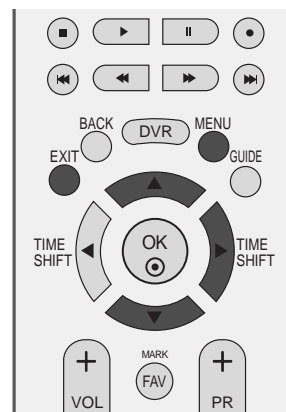

- 1 Druk op de **MENU**-toets en vervolgens de toetsen ▲ of ▼ om het **AUDIO** menu te selecteren.
- 2 Druk op de ►-toets en vervolgens de toetsen ▲ of ▼ om **Auto volume** te selecteren.
- 3 Druk op de knop ► en vervolgens op de knop ▲ of ▼ om **Aan** of **Uit** te selecteren.
- 4 Druk op de **EXIT**-toets om terug te keren naar het normale TV-beeld.



1

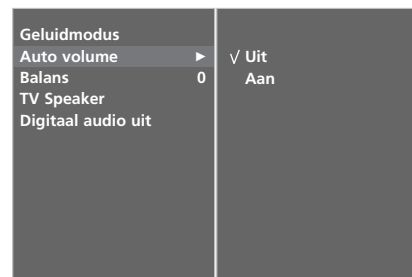

2 3

STANDAARDGELUIDSINSTELLING: GELUIDSMODUS

U kunt uw favoriete audio-instelling selecteren (Surround MAX, Standaard, Muziek, Film of Sport). U kunt ook de geluidsfrequentie van de equalizer aanpassen.

Met GELUIDSMODUS kunt u zonder speciale aanpassingen genieten van prachtig geluid omdat op de tv de juiste geluidsopties worden ingesteld op basis van de programma-inhoud.

Surround MAX, Standaard, Muziek, Film en Sport worden voor een goede geluidskwaliteit vooraf in de fabriek ingesteld en kunnen niet worden gewijzigd.

- | | |
|---------------------|---|
| Surround MAX | Selecteer deze optie voor een realistisch geluid. |
| Standaard | Voor de meest indrukwekkende en natuurlijke audio. |
| Muziek | Selecteer deze optie als u van het originele geluid wilt genieten bij het beluisteren van muziek. |
| Film | Selecteer deze optie voor een sublieme geluidskwaliteit. |
| Sport | Selecteer deze optie als u naar een sportuitzending kijkt. |
| Gebruiker | Selecteer deze optie als u eigen audio-instellingen wilt toepassen. |

- 1 Druk op de **MENU**-toets en vervolgens de toetsen ▲ of ▼ om het **AUDIO** menu te selecteren.
- 2 Druk op de ►-toets en vervolgens de toetsen ▲ of ▼ om **Geluidmodus** te selecteren.
- 3 Druk op de knop ► en vervolgens op de knop ▲ of ▼ om **Surround MAX, Standaard, Muziek, Film, Sport** of **Gebruiker** te selecteren.
- 4 Druk op de **EXIT**-toets om terug te keren naar het normale TV-beeld.

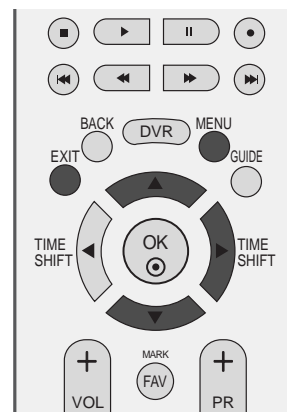

1



2 3

GELUID- EN TAALINSTELLING

GELUIDSINSTELLING AANPASSEN: GEBRUIKERSMODUS

Pas de equalizer aan.

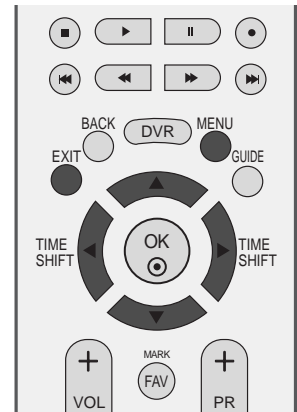

1 Druk op de **MENU**-toets en vervolgens de toetsen ▲ of ▼ om het **AUDIO** menu te selecteren.

2 Druk op de ►-toets en vervolgens de toetsen ▲ of ▼ om **Geluidmodus** te selecteren.

3 Druk op de ►-toets en vervolgens de toetsen ▲ of ▼ om **Gebruiker** te selecteren.

4 Druk op de knop ►.

5 Selecteer een band door op de knop ◀ of ▶ te drukken. Stel het gewenste geluidsniveau in met de knop ▲ of ▼.

6 Druk op de **EXIT**-toets om terug te keren naar het normale TV-beeld.



1



2 3

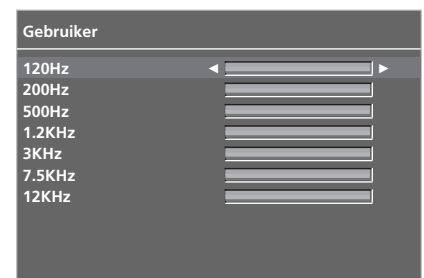

4 5

BALANS

U kunt de balans van de luidsprekers aanpassen aan uw wensen.

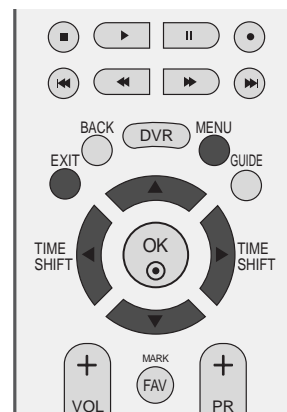

- 1 Druk op de **MENU**-toets en vervolgens de toetsen ▲ of ▼ om het **AUDIO** menu te selecteren.
- 2 Druk op de ►-toets en vervolgens de toetsen ▲ of ▼ om **Balans** te selecteren.
- 3 Druk op de knop ► en vervolgens op de knop ◀ of ▶ om de gewenste wijziging aan te brengen.
- 4 Druk op de **EXIT**-toets om terug te keren naar het normale TV-beeld.



1

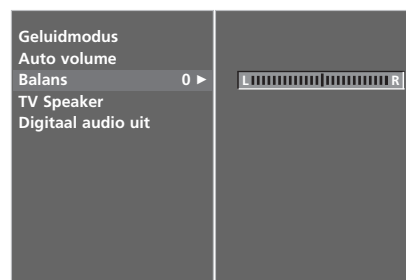

2 3

GELUID- EN TAALINSTELLING

TV-SPEAKERS AAN/UIT

U kunt de status van de interne luidsprekers aanpassen.

In AV1, AV2, AV3, COMPONENT, RGB en HDMI met HDMI naar DVI-kabel, TV-luidspreker kan worden uitgevoerd zelfs indien er geen videosignaal is.

Als u uw externe hifi-stereosysteem wilt gebruiken, schakelt u de interne luidsprekers van de tv uit.

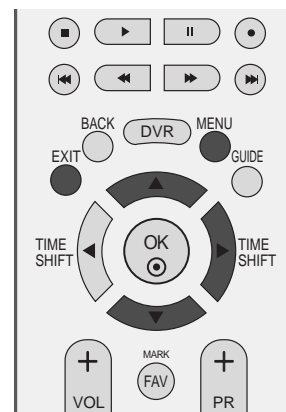

- 1 Druk op de **MENU**-toets en vervolgens de toetsen ▲ of ▼ om het **AUDIO** menu te selecteren.
- 2 Druk op de ►-toets en vervolgens de toetsen ▲ of ▼ om **TV Speaker** te selecteren.
- 3 Druk op de knop ► en vervolgens op de knop ▲ of ▼ om **Aan** of **Uit** te selecteren.
- 4 Druk op de **EXIT**-toets om terug te keren naar het normale TV-beeld.



1

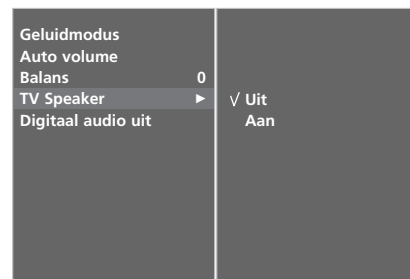

2 3

DIGITALE AUDIO-UITVOER SELECTEREN

Met deze functie selecteert u uw favoriete digitale audio-uitvoer. Dolby Digital kan alleen worden uitgevoerd via een kanaal waarop Dolby Digital-geluid wordt uitgezonden.

Wanneer de Dolby Digital-indeling wordt toegepast en u Dolby Digital selecteert in het menu Digital Audio Out (Digitale audio-uitvoer), wordt SPDIF-uitvoer uitgevoerd in Dolby Digital.

Zelfs wanneer Dolby Digital is geselecteerd en de Dolby Digital-indeling niet wordt toegepast, wordt de SPDIF-uitvoer uitgevoerd als PCM.

Zelfs wanneer zowel Dolby Digital als een audiotaal is ingesteld in een kanaal dat in Dolby Digital uitzendt, wordt alleen Dolby Digital afgespeeld.

Deze functie wordt niet getoond in de Analoge modus.

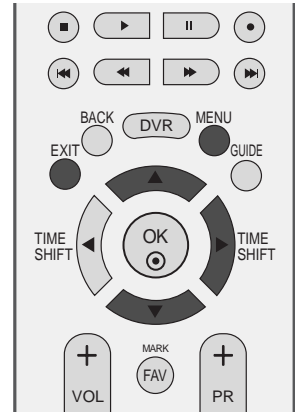

Vervaardigd onder licentie van Dolby Laboratories. Dolby en het symbool met de dubbele D zijn handelsmerken van Dolby Laboratories.

- 1 Druk op de **MENU**-toets en vervolgens de toetsen ▲ of ▼ om het **AUDIO** menu te selecteren.
- 2 Druk op de ►-toets en vervolgens de toetsen ▲ of ▼ om **Digitaal audio uit** te selecteren.
- 3 Druk op de knop ► en vervolgens op de knop ▲ of ▼ om **Dolby digital** of **PCM** te selecteren.
- 4 Druk op de **EXIT**-toets om terug te keren naar het normale TV-beeld.

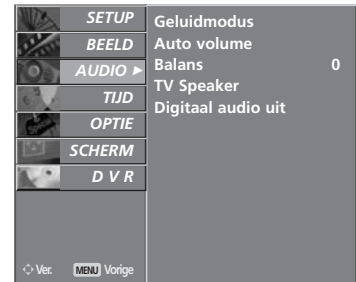

1

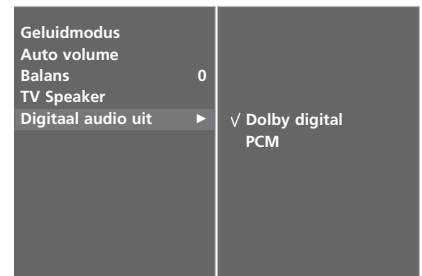

2 3

I/II

Stereo/Dual-ontvangst (alleen in analoge modus)

Wanneer een programma wordt geselecteerd, verschijnt de gelu-idsinformatie voor de zender nadat het programmanummer en de zendernaam zijn verdwenen.

Uitzending	Weergave op het scherm
Mono	MONO
Stereo	STEREO
Dual	DUAL I

■ Monogeluid kiezen

Als bij stereo-ontvangst het stereosignaal zwak is, kan u over-schakelen op mono door tweemaal op de toets I/II te drukken. In de mono-ontvangst verbetert de diepte van het geluid. Om opnieuw de stereomodus in te stellen, drukt u nogmaals tweemaal op de toets I/II.

■ Taal kiezen voor uitzending in twee talen

Als een programma wordt ontvangen in twee talen, kan u over-schakelen op **DUAL I**, **DUAL II** of **DUAL I+II** door herhaaldelijk op de toets I/II te drukken.

DUAL I zendt de hoofduitzendtaal naar de luidsprekers.

DUAL II zendt de secundaire uitzendtaal naar de luidsprekers.

DUAL I+II zendt een afzonderlijke taal naar elke luidspreker.

NICAM-ontvangst (alleen in analoge modus)

Als uw toestel is uitgerust met een NICAM-ontvanger, kan het kwalitatief hoogstaande digitale NICAM-geluid (Near Instantaneous Companding Audio Multiplex) worden ontvangen.

Door herhaaldelijk op de toets I/II te drukken, kan u de geluidsuitvoer instellen overeenkomstig het type uitzending, zoals hieronder beschreven.

-
- 1 Bij ontvangst van **NICAM-mono** kan u **NICAM MONO** of **FM MONO** selecteren.
 - 2 Bij ontvangst van **NICAM-stereo** kan u **NICAM STEREO** of **FM MONO** selecteren. Schakel over op **FM-MONO** als het stereosignaal zwak is.
 - 3 Bij ontvangst van **NICAM** in twee talen kan u **NICAM DUAL I**, **NICAM DUAL II** of **NICAM DUAL I+II** of **MONO** selecteren.
-

Geluidswaergaveselectie luidsprekers

In de AV, S-Video, Component, RGB of HDMI-modus kan u de geluidsuitvoer uit de linkse en de rechtse luidspreker instellen.

Druk herhaaldelijk op de toets I/II om de geluidsuitvoer te selecteren.

L+R: Het audiosignaal van de audio-ingang L wordt naar de linkse luidspreker gezonden en het audiosignaal van de audio-ingang R wordt naar de rechtse luidspreker gezonden.

L+L: Het audiosignaal van de audio-ingang L wordt naar de linkse en de rechtse luidspreker gezonden.

R+R: Het audiosignaal van de R-audio-ingang wordt naar de linker en rechter luidsprekers gestuurd.

GELUID- EN TAALINSTELLING

TAAL/LAND VOOR SCHERM MENU SELECTEREN

Wanneer het toestel voor de eerste keer wordt aangezet, verschijnt het installatiemenu op het scherm.

- 1 Druk op de knop ▲ of ▼ of ◀ of ▶ en vervolgens op de knop OK om de gewenste taal te selecteren.
- 2 Druk op de knop ▲ of ▼ en vervolgens op de knop OK om het gewenste land te selecteren.

* Als u de instelling voor Taal/Land wilt wijzigen

- 1 Druk op de toets MENU en vervolgens op de toets ▲ of ▼ om het menu **OPTIE** te selecteren.
- 2 Druk op de ▶-toets en vervolgens de toetsen ▲ of ▼ om **Taal(Language)** te selecteren. De menu's kunnen in de gekozen taal op het scherm worden weergegeven.
Druk op de ▶-toets en vervolgens de toetsen ▲ of ▼ om **Land** te selecteren.
- 3 Druk op de knop ▶ en vervolgens op de knop ◀ of ▶ om de gewenste taal of het gewenste land te selecteren.
- 4 Druk op de OK-toets.
- 5 Druk op de EXIT-toets om terug te keren naar het normale TV-beeld.



! OPMERKINGEN

- ▶ Als u de **Installatiegids** niet stopt door op de **EXIT** knop te drukken, of time-out van OSD (On Screen Display) scherm, zal het herhaaldelijk worden getoond als de set wordt ingeschakeld.
- ▶ Als u het verkeerde lokale land selecteert, kan de teletekst niet correct op het scherm getoond worden en kunnen er problemen optreden tijdens teletekstgebruik.
- ▶ CI(Common Interface) functie kan niet worden toegepast gebaseerd op omstandigheden van het land van uitzending.
- ▶ DTV modus bedieningsknoppen kunnen niet werken, afhankelijk van de uitzendingen in het betreffende land.

TAAL SELECTEREN (ALLEEN IN DIGITALE MODUS)

Met de audiofunctie kunt u uw voorkeurstaal voor audio selecteren. Indien er geen audio gegevens van de geselecteerde taal worden uitgezonden, wordt de standaard taalaudio afgespeeld.

Gebruik de functie **Subtitle (Ondertiteling)** wanneer de ondertiteling in twee of meer talen wordt uitgezonden. Indien er geen ondertitelgegevens van de geselecteerde taal worden uitgezonden, wordt de standaard ondertiteling afgespeeld.

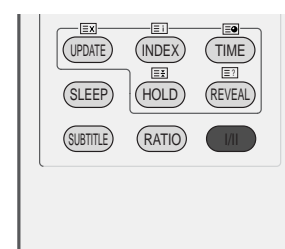
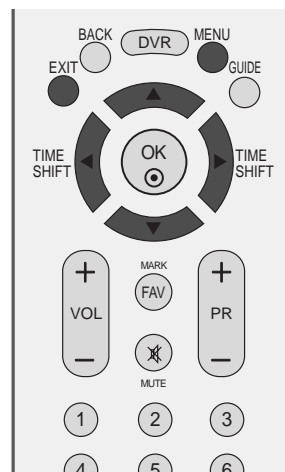

- 1 Druk op de **MENU**-toets en vervolgens de toetsen ▲ of ▼ om het **OPTIE** menu te selecteren.
- 2 Druk op de ►-toets en vervolgens de toetsen ▲ of ▼ om **Taal(Language)** te selecteren.
- 3 Druk op de knop ► en gebruik vervolgens de knop ▲ of ▼ om **Audio, Ondertiteling** of **Ondertiteling Voor Slechthorenden** te selecteren.
- 4 Druk op de knop ► en vervolgens op de knop ◀ of ▶ om de gewenste taal te selecteren.
- 5 Druk op de **EXIT**-toets om terug te keren naar het normale TV-beeld.

! OPMERKINGEN

< Audio Taal Selectie >

- ▶ Wanneer twee of meer audiotalen worden uitgezonden, kunt u de audiotaal selecteren met de knop I/II op de afstandsbediening.
- ▶ Druk op de knop ▲ of ▼ om een audiotaal te selecteren.
- ▶ Druk op de knop ◀ of ▶ om L+R, L+L of R+R te selecteren.

< Ondertiteling Taal Selectie >

- ▶ Indien er twee of meer ondertiteling talen worden uitgezonden, kunt u de ondertiteling taal selecteren met behulp van de **SUBTITLE** knop op de afstandsbediening.
- ▶ Druk op de ▲ of ▼ knop om een ondertiteling taal te selecteren.

- De audio/ondertiteling kan in eenvoudiger formaat getoond worden met 1 tot 3 tekens, waarin bij de uitzending wordt voorzien door de provider.
- Indien u extra Audio (Audio voor "Slechtzienden/Slechthorenden") selecteert, kan een gedeelte van de Hoofdaudio wegvallen.

Audio Taal OSD Informatie

Weergav	Status
N.A	Niet beschikbaar
MPEG	MPEG Audio
Dolby Digital	Dolby Digital Audio
ABC	Audio voor "Slechtzienden"
ABC	Audio voor "Slechthorenden"

Ondertiteling Taal OSD Informatie

Weergav	Status
N.A	Niet beschikbaar
TEXT	Teletekst Ondertiteling
ABC	Ondertiteling voor "Slechthorenden"

TIJDSINSTELLING

KLOK INSTELLEN

De klok wordt automatisch ingesteld bij ontvangst van een digitaal signaal. (U kunt de klok alleen manueel instellen indien de TV geen DTV signaal ontvangt.)

U moet de tijd correct instellen alvorens de aan/uit-tijd-functie te gebruiken.

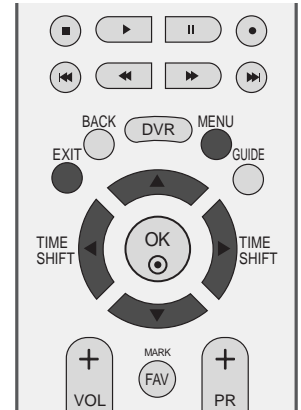

- 1 Druk op de **MENU**-toets en vervolgens de toetsen ▲ of ▼ om het **TIJD** menu te selecteren.
- 2 Druk op de ►-toets en vervolgens de toetsen ▲ of ▼ om **Klok** te selecteren.
- 3 Druk op de knop ► en vervolgens op ◀ of ▶ om de optie jaar, datum of tijd te kiezen.

Gebruik daarna de knop ▲ of ▼ om het jaar, de datum en de tijd in te stellen.

- 4 Druk op de **EXIT**-toets om terug te keren naar het normale TV-beeld.



1

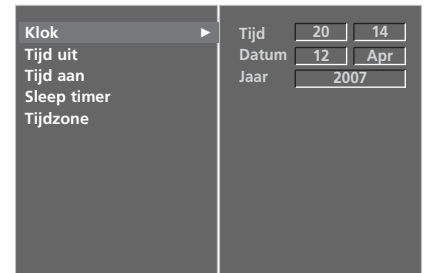

2 3

TIMER AUTOMATISCH AAN/UIT

De uit-timer schakelt het toestel automatisch in stand-by nadat de ingestelde tijd verstreken is.

Wanneer geen enkele toets van de afstandsbediening wordt ingedrukt tijdens de twee uren die op het inschakelen volgen, wordt het toestel automatisch uitgeschakeld.

Begin- en Eind-uur worden per dag geprogrammeerd.

De uitschakelfunctie heeft voorrang op de inschakelfunctie als ze op dezelfde tijd zijn ingesteld.

Het toestel moet in de waakstand staan, anders werkt de inschakelfunctie niet.

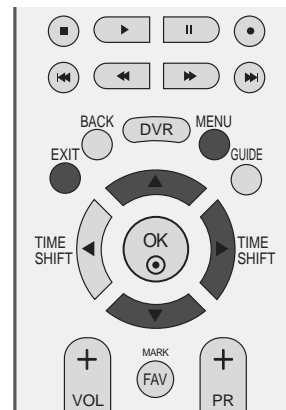

1 Druk op de **MENU**-toets en vervolgens de toetsen ▲ of ▼ om het **TIJD** menu te selecteren.

2 Druk op de ►-toets en vervolgens de toetsen ▲ of ▼ om **Tijd uit** of **Tijd aan** te selecteren.

3 Druk op de ►-toets en vervolgens de toetsen ▲ of ▼ om **Aan** te selecteren.

- Om de **Tijd uit/Tijd aan** te annuleren, druk op de toets ▲ of ▼ om **Uit** te selecteren.

4 Druk op de toets ► en daarna op de toets ▲ of ▼ om het uur in te stellen.

5 Druk op de toets ► en daarna op de toets ▲ of ▼ om de minuten in te stellen.

6 Alleen bij functie **Tijd aan**

- **Programma:** Druk op de knop ► en vervolgens op de knop ▲ of ▼ om **TV**, **DTV** of **Radio** in het menu **Modus** (Modus) te selecteren.

Druk vervolgens op de knop ► en op de knop ▲ of ▼ om het programma te selecteren.

- **Volume:** druk op de knop ► en stel vervolgens met de knop ▲ of ▼ het volumeniveau bij inschakeling in.

7 Druk op de **EXIT**-toets om terug te keren naar het normale TV-beeld.

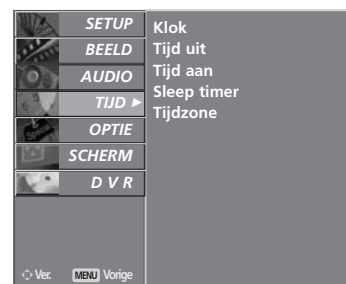

1

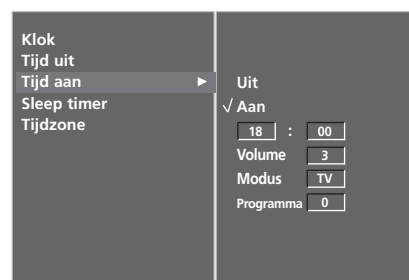

2 3 4 5 6

TIJDSINSTELLING

AUTOMATISCH UITZETTEN INSTELLEN

Als de slaapstand is ingesteld op aan en er geen ingangssignaal is, wordt de tv automatisch na 10 minuten uitgeschakeld.

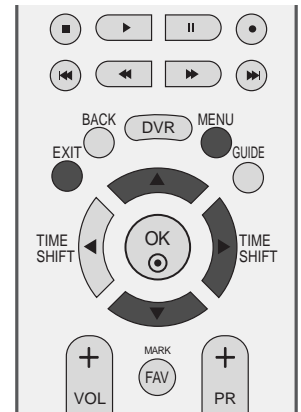

- 1 Druk op de **MENU**-toets en vervolgens de toetsen ▲ of ▼ om het **TIJD** menu te selecteren.
- 2 Druk op de ►-toets en vervolgens de toetsen ▲ of ▼ om **Sleep timer** te selecteren.
- 3 Druk op de knop ► en vervolgens op de knop ▲ of ▼ om **Aan** of **Uit** te selecteren.
- 4 Druk op de **EXIT**-toets om terug te keren naar het normale TV-beeld.



1

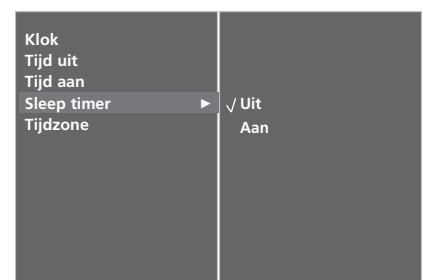

2 3

TIJDSZONE INSTELLEN

Wanneer u een plaats in een tijdzone selecteert, wordt de tv-tijd ingesteld op basis van het tijdsverschil tussen de betreffende zone en de GMT-gegevens (Greenwich Mean Time) die worden ontvangen via het uitzendsignaal wanneer de tijd automatisch wordt ingesteld door een digitaal signaal.

- 1 Druk op de **MENU**-toets en vervolgens de toetsen ▲ of ▼ om het **TIJD** menu te selecteren.
- 2 Druk op de ►-toets en vervolgens de toetsen ▲ of ▼ om **Tijdzone** te selecteren.
- 3 Druk op de knop ► en vervolgens op de knop ◀ of ► om uw tijdzone te selecteren.
- 4 Druk op de **EXIT**-toets om terug te keren naar het normale TV-beeld.

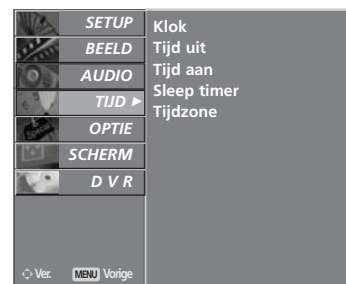
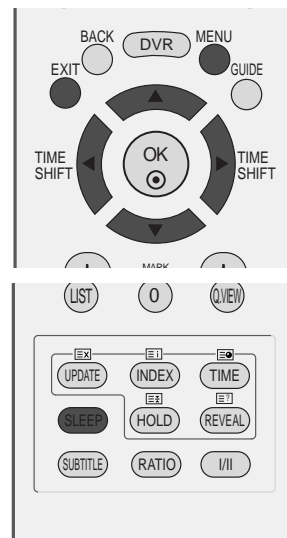

SLAAPSTAND INSTELLEN

U hoeft er niet aan te denken om de tv uit te schakelen voordat u gaat slapen. De slaaptimer schakelt de tv automatisch naar stand-by nadat de vooraf ingestelde tijd is verstreken.

- a Druk enkele malen op de knop **SLEEP** (slaapstand) om het aantal minuten te selecteren.
Eerst verschijnt de optie '⌚ - - - Minuut' Minuut op het scherm, gevolgd door de volgende sleeptimeropties: 10, 20, 30, 60, 90, 120, 180 en 240 minuten.
- b Wanneer het gewenste aantal minuten op het scherm wordt weergegeven, begint de timer af te tellen totdat het ingestelde aantal minuten is verstreken.
- c Om de resterende sluimertijd weer te geven, drukt u eenmaal op de **SLEEP** -toets.
- d U kunt de sleeptimer annuleren door enkele malen op de knop **SLEEP**(slaapstand) te drukken totdat '⌚ - - - Minuut' Minuut wordt weergegeven.
- e Wanneer u het toestel uitschakelt, annuleert het toestel de ingestelde sluimertijd.

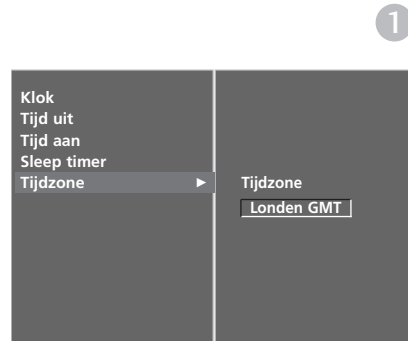

OUDERLIJK TOEZICHT/KIJKWIJZERINFORMATIE

WACHTWOORD EN BLOKKERINGSSYSTEEM INSTELLEN

Druk op de afstandsbediening viermaal op 0 als u eerst het wachtwoord invoert.

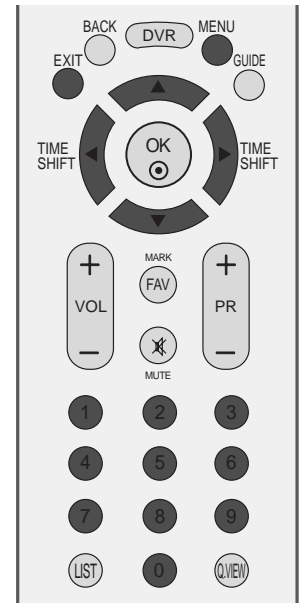

- 1 Druk op de **MENU**-toets en vervolgens de toetsen ▲ of ▼ om het **OPTIE** menu te selecteren.
- 2 Druk op de ►-toets en vervolgens de toetsen ▲ of ▼ om **Systeem vergrend.** te selecteren.
- 3 Druk op de knop ► en vervolgens op de knop ◀ of ► om **Aan** te selecteren.

Het wachtwoord instellen

Druk op de knop ► en voer een wachtwoord van vier cijfers in met de cijfertoetsen.

Vergeet dit nummer niet!

Voer het nieuwe wachtwoord nogmaals in ter bevestiging.

Druk op de afstandsbediening viermaal op 7 als u uw wachtwoord bent vergeten.

- 4 Druk op de **EXIT**-toets om terug te keren naar het normale TV-beeld.



1

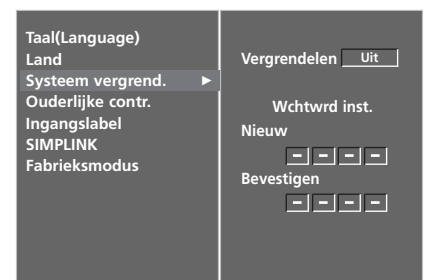

2 3

PARENTAL CONTROL (OUDERLIJK TOEZICHT)

Deze functie werkt op basis van de gegevens die de omroep verzendt. Als het signaal dus verkeerde gegevens bevat, werkt deze functie niet.

Stelt u in staat om blokkadescherma's op te stellen voor het blokkeren van bepaalde kanalen en beoordelingen.

Voor toegang tot dit menu is een wachtwoord vereist.

Op dit toestel wordt de laatst gebruikte optie onthouden, zelfs wanneer het wordt uitgeschakeld.

Opname en TimeShift modus kan zelfs geplaatst worden indien vergrendeld of beoordeeld.

Indien het vergrendeld of beoordeeld is in de vertraagde status, zal het bericht "vergrendeld programma" worden getoond zonder dat het wachtwoord scherm geopend wordt.

In het geval van opnemen van een vergrendeld programma, of beoordeeld programma, zal het opgenomen programma een vergrendeld programma zijn, tenzij u het wachtwoord invoert voordat de opname voltooid is. Als u het vergrendelde programma afspeelt, dient u het programma opnieuw in te voeren.

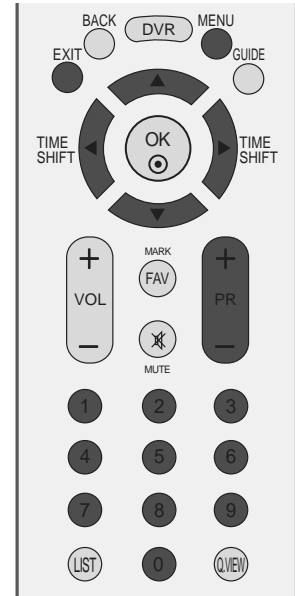
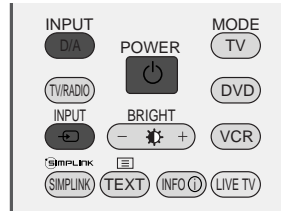

1 Druk op de **MENU**-toets en vervolgens de toetsen ▲ of ▼ om het **OPTIE** menu te selecteren.

2 Druk op de ►-toets en vervolgens de toetsen ▲ of ▼ om **Ouderlijke contr.** te selecteren.

Druk vervolgens op de knop ► om het wachtwoord in te voeren zoals wordt gevraagd.
De tv is ingesteld met het beginwachtwoord 0-0-0-0.

3 Druk op de knop ► en vervolgens op de knop ◀ of v om **Oudercontrole** of **Sleutel vergendel** te selecteren.

Oudercontrole (ALLEEN IN DIGITALE MODUS)

Hiermee voorkomt u dat kinderen bepaalde tv-programma's voor volwassenen bekijken overeenkomstig de minimale leeftijd die door Kijkwijzer is vastgesteld.

Sleutel vergendel

Het toestel kan voor bediening via de afstandsbediening worden ingesteld. Met deze functie kunt u ongewenst gebruik voorkomen.

4 Druk op de knop ▲ of ▼ om de benodigde wijzigingen aan te brengen.

5 Druk op de **EXIT**-toets om terug te keren naar het normale TV-beeld.



1

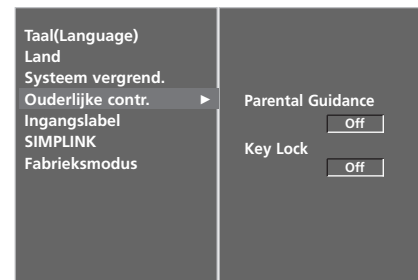

2 3 4

Als **Sleutel Vergendel 'Aan'** op het toestel is ingesteld op **Aan**, kunt u het toestel uitschakelen met de knop **⏻ / I**, **INPUT**, **PR ▲** of **▼** op de tv of met **POWER**, **INPUT**, **D/A**, **PR +** of **-** of de cijfertoetsen op de afstandsbediening.

Als het **Sleutel Vergendel 'Aan'** is ingeschakeld, verschijnt ' **⚠ Sleut. verg. aan** ' op het scherm als er tijdens het tv-kijken op een willekeurige knop op het voorpaneel wordt gedrukt.

TELETEKST

Deze functie is niet op alle modellen beschikbaar.

Deze functie is niet in alle landen beschikbaar.

Teletekst is een gratis service die door de meeste TV-zenders wordt uitgezonden en die tot op de minuut actuele informatie verschaft over nieuws, weer, televisieprogramma's, aandelenkoersen en nog veel meer.

De teletekst-decoder van dit TV-toestel ondersteunt de systemen SIMPLE, TOP en FASTEXT. SIMPLE (standaard-teletekst) bestaat uit een aantal pagina's die worden geselecteerd door rechtstreeks het overeenkom-

IN-/UITSCHAKELLEN

Druk op de **TEXT**-toets om teletekst in te schakelen.

De beginpagina of de laatst gekozen pagina verschijnt op het scherm.

Twee paginanummers, de naam van de TV-zender, de datum en de tijd worden in de kopregel van het scherm weergegeven. Het eerste paginanummer geeft uw keuze aan, het tweede is het nummer van de huidige pagina.

Druk op de **TEXT** of **EXIT**-toets om teletekst uit te schakelen. Het toestel keert terug naar de vorige modus.

SIMPLE-TEKST

■ Pagina kiezen

- 1 Voer het gewenste paginanummer in als een getal van drie cijfers met behulp van de NUMMER-toetsen. Als u tijdens het kiezen een verkeerd cijfer indrukt, moet u eerst het getal van drie cijfers afmaken en vervolgens het
- 2 juiste paginanummer kiezen.
Met de toetsen PR+/- kan u de vorige of de volgende pagina selecteren.

TOP-TEKST

De gebruiksaanwijzing toont vier velden - rood, groen, geel en blauw - onderaan op het scherm. Het gele veld duidt de volgende groep aan, het blauwe veld het volgende blok.

■ Blok / groep / pagina kiezen

- 1 Met de blauwe toets gaat u van het ene blok naar een ander.
- 2 Met de gele toets gaat u naar de volgende groep, met een automatische overgang naar het volgende blok.
- 3 Met de groene toets gaat u naar de volgende bestaande pagina, met een automatische overgang naar de volgende groep.
U kan hiervoor ook de **PR+** -toets gebruiken.
- 4 Met de rode toets keert u terug naar de vorige keuze. U kan hiervoor ook de **PR-** -toets gebruiken.

■ Rechtstreeks een pagina kiezen

Net als in de teletekstmodus SIMPLE kan u in de TOP-modus een pagina selecteren door ze in te voeren als een getal van drie cijfers met behulp van de NUMMER-toetsen.

FASTEXT

De teletekstpagina's zijn met een kleurcode aangegeven onderaan op het scherm en worden geselecteerd door de overeenkomstige kleurtoets in te drukken.

■ Pagina kiezen

- 1 Druk op de toets  om de indexpagina te kiezen.
- 2 U kan de met een kleur aangeduide pagina's op de onderste regel selecteren met de overeenkomstige kleurtoetsen.
- 3 Net als in de teletekstmodus SIMPLE kan u in de FASTEXT-modus een pagina selecteren door ze in te voeren als een getal van drie cijfers met behulp van de NUMMER-toetsen.
- 4 Met de toetsen **PR+/-** kan u de vorige of de volgende pagina selecteren.

SPECIALE TELETEKSTFUNCTIES



■ REVEAL

Druk op deze toets om verborgen informatie, zoals oplossingen van raadsels of puzzels weer te geven.
Druk nogmaals op deze toets om de informatie van het scherm te doen verdwijnen.



■ UPDATE

Toont het TV-beeld op het scherm terwijl u wacht op de nieuwe teletekstpagina. De aanduiding verschijnt in de linker bovenhoek van het scherm. Wanneer de nieuwe pagina beschikbaar is, verandert de aanduiding in het paginanummer.

Druk op deze toets om de nieuwe teletekstpagina te bekijken.



■ TIME

Druk tijdens het bekijken van een TV-programma op deze toets om de tijd weer te geven in de rechter bovenhoek van het scherm. Druk nogmaals op deze toets om de tijdsaanduiding te doen verdwijnen. Druk in de teletekstmodus op deze toets om een subpaginanummer te selecteren. Het subpaginanummer wordt onderaan op het scherm getoond. Druk op de toetsen **PR+/-** of op de NUMMER-toetsen om de subpagina stil te zetten of te veranderen.

Druk nogmaals op de toets om deze functie te annuleren.



■ HOLD

Zet de automatische paginaverandering die plaatsvindt als een teletekstpagina uit 2 of meer subpagina's bestaat stil. Het aantal subpagina's en de huidige subpagina worden gewoonlijk onder de tijd weergegeven op het scherm. Wanneer deze toets wordt ingedrukt, verschijnt het stopsymbool in de linker bovenhoek van het scherm en wordt de automatische paginaverandering stilgezet.

Druk nogmaals op deze toets om voort te gaan.

DIGITALE TELETEKST

*Deze functie werkt alleen in het VK.

Het toestel biedt u toegang tot digitale teletekst, dat volledig is verbeterd in diverse opzichten, zoals tekst en afbeeldingen.

Deze digitale teletekst kan worden gebruikt door speciale services voor digitale teletekst en specifieke services die digitale teletekst uitzenden.

U dient de taal voor ondertiteling uit te schakelen om teletekst weer te geven door op de knop SUBTITLE (Ondertiteling) te drukken.

Indien het op digitale teletekst service of digitale teletekst alleen service is, wordt Trick Afspelen niet ondersteund.

De onmiddellijke opnamefunctie wordt niet ondersteund bij de alleen digitale teletekst service.

De digitale teletekst service wordt niet ondersteund in de uitgestelde modus.

TELETEKST IN DIGITALE SERVICE

- 1 Druk op een nummertoeets of PR + of - als u een digitale service wilt selecteren die digitale teletekst uitzendt. Raadpleeg de servicelijst in de EPG als u wilt weten welke services digitale teletekst uitzenden.
- 2 Volg de aanwijzingen voor digitale teletekst en ga naar de volgende stap door op de knop TEXT, OK, ▲ of ▼, ◀ of ▶, RED, GREEN, YELLOW, BLUE of BLAUWE knop of de cijfertoetsen te drukken.
- 3 Selecteer een andere service met de cijfertoetsen of de knop PR + / - als u de service voor digitale teletekst wilt wijzigen.

Als u op de knop MENU, GUIDE (Gids) of INFO ⓘ drukt, verdwijnt de teleteksts-service tijdelijk. Wanneer u nogmaals op deze knoppen drukt, wordt de teleteksts-service weergegeven.



TELETEKST IN DIGITALE SERVICE

- 1 Druk op een nummertoeets of PR + of - als u een bepaalde service wilt selecteren die digitale teletekst uitzendt.
- 2 Druk op de knop TEXT (Tekst) of een gekleurde knop om teletekst in te schakelen.
- 3 Volg de aanwijzingen voor digitale teletekst en ga naar de volgende stap door op de knop OK, ▲ of ▼, ◀ of ▶, RED, GREEN, YELLOW, BLUE knop of de cijfertoetsen te drukken.
- 4 Druk op de knop TEXT (Tekst) of een gekleurde knop om digitale teletekst uit te schakelen en terug te keren naar de tv-weergave.

Met sommige services hebt u mogelijk toegang tot tekst-services door op de RODE knop te drukken.

Als u op de knop MENU, GUIDE (Gids) of INFO ⓘ drukt, verdwijnt de teleteksts-service tijdelijk. Wanneer u nogmaals op deze knoppen drukt, wordt de teleteksts-service weergegeven.



PROBLEMEN OPLOSSEN

De bediening werkt niet goed.

De afstandsbediening werkt niet

- Controleer of er zich tussen het product en de afstandsbediening een object bevindt waardoor het signaal wordt geblokkeerd.
- Zijn de batterijen op de juiste manier geplaatst (polariteit + bij +, en - bij -)?
- Controleer of de afstandsbediening in de juiste stand staat: tv, video, enzovoort?
- Installeer nieuwe batterijen.

De stroom wordt plotseling uitgeschakeld

- Is de timer voor de slaapstand ingeschakeld?
- Controleer de instellingen voor stroomvoorziening. De stroom is mogelijk onderbroken.
- Geen uitzending op zender die is ingesteld met 'Auto sleep' ingeschakeld.

De videofunctie werkt niet.

Geen beeld en geen geluid

- Controleer of het product is ingeschakeld.
- Probeer een andere zender. Er kan een storing zijn opgetreden bij de uitzending.
- Zit de stekker van het netsnoer in het stopcontact?
- Controleer de richting en/of locatie van uw antenne.
- Test het stopcontact door de stekker van een ander product in het stopcontact te steken waarin eerst de stekker van dit product zat.

Beeld verschijnt langzaam na inschakelen

- Dit is normaal. Het beeld bevat geen geluid tijdens het opstartproces. Als het beeld na vijf minuten nog steeds niet is verschenen, neemt u contact op met uw servicecenter.

Geen of slechte kleur of slecht beeld

- Wijzig **Kleur** in de menuoptie.
- Houd voldoende afstand tussen het product en het videoapparaat.
- Probeer een andere zender. Er kan een storing zijn opgetreden bij de uitzending.
- Zijn de videokabels goed aangesloten?
- Activeer de desbetreffende functie om de helderheid van het beeld te herstellen.

Horizontale/verticale strepen of trillend beeld

- Controleer of er lokale interferentie optreedt door elektrische apparaten of gereedschappen.

Slechte ontvangst op sommige zenders

- Als bij de zender of kabel problemen optreden, probeert u naar een andere zender te schakelen.
- Als het signaal van zender zwak is, verandert u de antenne van richting zodat deze zender wel goed wordt ontvangen.
- Controleer of er mogelijke storingsbronnen zijn.

Lijnen of strepen in beelden

- Controleer de antenne (wijzig de richting van de antenne).

PROBLEMEN OPLOSSEN

De geluidsfunctie werkt niet.

<p>Beeld is goed, maar geen geluid</p>	<ul style="list-style-type: none"> ■ Druk op de knop VOL+/-. ■ Geluid gedempt? Druk op de knop MUTE. ■ Probeer een andere zender. Er kan een storing zijn opgetreden bij de uitzending. ■ Zijn de geluidskabels goed aangesloten?
<p>Er komt geen geluid uit een van de luidsprekers</p>	<ul style="list-style-type: none"> ■ Wijzig Balans in de menuoptie.
<p>Vreemd geluid uit de binnenkant van het product</p>	<ul style="list-style-type: none"> ■ Een verandering in de vochtigheid of temperatuur van de omgeving kan een vreemd geluid veroorzaken wanneer het product wordt in- of uitgeschakeld. Dit betekent niet dat er een probleem is met het product.

De DVR functie werkt niet.

<p>HDD Fout</p>	<ul style="list-style-type: none"> ■ Formateer Harde schijf. Let op dat alle inhoud op de HDD verwijderd zal worden. Neem contact op met uw LG winkelier indien het probleem nog niet opgelost is.
<p>Schema Rec/Instant Rec start niet.</p>	<ul style="list-style-type: none"> ■ Controleer de opnameruimte door op de DVR knop te drukken. Indien er geen resterende ruimte voor opnames zijn, verwijdert u de onnodzakelijke programma's uit de opgenomen TV lijst. ■ Controleer het aantal programma's in de opgenomen TV lijst. Het maximum aantal opgenomen programma's is 255 in de opgenomen TV lijst.

Er is een probleem in de pc-stand (Alleen bij pc-modus)

<p>Signaal is buiten bereik.</p>	<ul style="list-style-type: none"> ■ Wijzig de resolutie, horizontale frequentie of verticale frequentie. ■ Controleer de ingangsbron.
<p>Verticale balk of streep op achtergrond, horizontale ruis en onjuiste positie</p>	<ul style="list-style-type: none"> ■ Gebruik de automatische configuratie of wijzig de klok, fase of H/V-positie.
<p>Schermkleur is instabiel of bestaat uit een enkele kleur</p>	<ul style="list-style-type: none"> ■ Controleer de signaalkabel. ■ Installeer de pc-videokaart opnieuw.

ONDERHOUD

Vroegtijdige storingen kunnen worden voorkomen. Uw nieuwe tv gaat langer mee als u deze voorzichtig en regelmatig reinigt. Schakel het toestel uit en haal de stekker uit het stopcontact voordat u de tv gaat reinigen.

Het scherm reinigen

- 1 Op de volgende manier houdt u het scherm enige tijd stofvrij. Bevochtig een zachte doek met een mengsel van lauw water en een beetje wasverzachter of vaatwasmiddel. Wring de doek uit totdat deze bijna droog is en veeg het scherm ermee af.
- 2 Zorg ervoor dat u overtollig water van het scherm verwijdert en laat het scherm aan de lucht drogen voordat u de tv inschakelt.

De behuizing reinigen

- Veeg de behuizing schoon met een zachte, droge, pluisvrije doek om vuil of stof te verwijderen.
- Gebruik vooral geen natte doek.

Langere afwezigheid

PAS OP

- ▶ Als u verwacht uw tv gedurende langere tijd niet te gebruiken (bijvoorbeeld tijdens een vakantie), kunt u het beste de stekker uit het stopcontact halen om het toestel te beschermen tegen blikseminslag en stroompieken.

SPECIFICATIES VAN HET PRODUCT

MODELLEN		32LT7*	37LT7*	42LT7*
		32LT75-ZA	37LT75-ZA	42LT75-ZA
Afmetingen (breedte x hoogte x diepte)	inclusief steun	806,4 x 598,9 x 273,9 mm 31,8 x 23,6 x 10,8 inches	934,3 x 675,9 x 285,6 mm 36,8 x 26,6 x 11,3 inches	1038,1 x 750,6 x 335,7 mm 40,9 x 29,6 x 13,2 inches
	exclusief steun	806,4 x 542,4 x 79,0 mm 31,8 x 21,4 x 3,1 inches	934,3 x 628,5 x 88,5 mm 36,8 x 24,8 x 3,5 inches	1038,1 x 687,9 x 88,5 mm 40,9 x 27,1 x 3,5 inches
Gewicht	inclusief steun	13,3 kg / 29,3 lbs	19,8 kg / 43,7 lbs	24,2 kg / 53,4 lbs
	exclusief steun	11,6 kg / 25,6 lbs	16,3 kg / 36,0 lbs	21,1 kg / 46,5 lbs
Netspanning Energieverbruik		AC100-240V~ 50/60Hz 1,7A 170W	AC100-240V~ 50/60Hz 2,0A 200W	AC100-240V~ 50/60Hz 2,4A 240W
MODELLEN		42PT8*	50PT8*	
		42PT85-ZB	50PT85-ZB	
Afmetingen (breedte x hoogte x diepte)	inclusief steun	1130,0 x 768,1 x 310,4 mm 44,5 x 30,3 x 12,3 inches	1308,0 x 906,1 x 370,0 mm 51,5 x 35,7 x 14,6 inches	
	exclusief steun	1130,0 x 715,0 x 85,0 mm 44,5 x 28,2 x 3,4 inches	1308,0 x 845,0 x 89,5 mm 51,5 x 33,3 x 3,5 inches	
Gewicht	inclusief steun	31,1 kg / 68,6 lbs	42,4 kg / 93,5 lbs	
	exclusief steun	27,7 kg / 61,1 lbs	37,7 kg / 83,1 lbs	
Netspanning Energieverbruik		AC100-240V~ 50/60Hz 3,5A 330W	AC100-240V~ 50/60Hz 4,5A 450W	
Televisiesysteem Zenderbereik Externe antenne-impedantie		PAL/SECAM B/G/D/K, PAL I/II, SECAM L/L' VHF: E2 ~ E12, UHF: E21 ~ E69, CATV: S1 ~ S20, HYPER: S21 ~ S47 75 Ω		
Omgevingsvereisten	Bedrijfstemperatuur	0 ~ 40°C / 32 ~ 104°F		
	Bedrijfsvochtigheidsgraad	Minder dan 80%		
	Opslagtemperatuur	-20 ~ 60°C / -4 ~ 140°F		
	Opslagvochtigheidsgraad	Minder dan 85%		

- De specificaties die hierboven worden vermeld, kunnen voor een verbetering van de kwaliteit zonder voorafgaande kennisgeving worden gewijzigd.

AFSTANDSBEDIENING PROGRAMMEREN

De afstandsbediening is van een universeel type. Het kan voor de meeste op afstand bedienbare apparaten van andere fabrikanten worden geprogrammeerd.

Let op: de afstandsbediening is mogelijk niet voor alle modellen van andere merken geschikt.

Afstandsbedieningscode programmeren

- 1** Test de afstandsbediening.
Controleer of u met de afstandsbediening het apparaat kunt bedienen zonder de afstandbediening te programmeren door het apparaat, zoals een videorecorder, in te schakelen en op de afstandsbediening op de juiste knop voor de stand te drukken (bijvoorbeeld **DVD** of **VCR**) terwijl u de afstandsbediening op het apparaat richt. Test de knoppen **POWER** (aan/uit) en **PR + / -** om te controleren of het apparaat goed reageert. Als dit niet het geval is, moet de afstandsbediening worden geprogrammeerd om het apparaat te bedienen.
- 2** Schakel het apparaat in dat moet worden geprogrammeerd en druk vervolgens op de afstandsbediening op de overeenkomende knop voor de stand (zoals **DVD** of **VCR**). De knop van het gewenste apparaat op de afstandsbediening gaat branden.
- 3** Druk tegelijkertijd op de knoppen **MENU** en **MUTE** (dempen). De afstandsbediening kan nu worden geprogrammeerd.
- 4** Voer een codenummer in met de cijfertoetsen van de afstandsbediening.
Welke code u voor een apparaat moet programmeren, vindt u op de volgende pagina's. Als de code correct is, wordt het apparaat uitgeschakeld.
- 5** Druk op de knop **MENU** om de code op te slaan.
- 6** Test de functies van de afstandsbediening om te controleren of het apparaat correct reageert. Herhaal de procedure anders vanaf stap 2.

PROGRAMMERINGSCODES

DVD

Merk	Codes	Merk	Codes	Merk	Codes
APEX DIGITAL	022	MITSUBISHI	002	RCA	005 006
DENON	020 014	NAD	023	SAMSUNG	011 015
GE	005 006	ONKYO	008 017	SONY	007
HARMAN KARDON	027	PANASONIC	003 009	THOMPSON	005 006
JVC	012	PHILIPS	013	TOSHIBA	019 008
LG	001 010 016 025	PIONEER	004 026	YAMAHA	009 018
MAGNAVOX	013	PROCEED	021	ZENITH	010 016 025
MARANTZ	024	PROSCAN	005 006		

VCR

Merk	Codes	Merk	Codes	Merk	Codes
AIWA	034	MAGNAVOX	031 033 034 041	SAMSUNG	032 040 102 104
AKAI	016 043 046 124		067 068		105 107 109 112
	125 146	MARANTZ	012 031 033 067		113 115 120 122
AMPRO	072		069		125
ANAM	031 033 103	MARTA	101	SANSUI	022 043 048 135
AUDIO DYNAMICS	012 023 039 043	MATSUI	027 030	SANYO	003 007 010 014
BROKSONIC	035 037 129	MEI	031 033		102 134
CANON	028 031 033	MEMOREX	003 010 014 031	SCOTT	017 037 112 129
CAPEHART	108		033 034 053 072		131
CRAIG	003 040 135		101 102 134 139	SEARS	003 008 009 010
CURTIS MATHES	031 033 041	MGA	045 046 059		013 014 017 020
DAEWOO	005 007 010 064	MINOLTA	013 020		031 042 073 081
	065 108 110 111	MITSUBISHI	013 020 045 046	SHARP	031 054 149
	112 116 117 119		049 051 059 061	SHINTOM	024
DAYTRON	108		151	SONY	003 009 031 052
DBX	012 023 039 043	MTC	034 040		056 057 058 076
DYNATECH	034 053	MULTITECH	024 034		077 078 149
ELECTROHOME	059	NEC	012 023 039 043	SOUNDESIGN	034
EMERSON	006 017 025 027		048	STS	013
	029 031 034 035	NORDMENDE	043	SYLVANIA	031 033 034 059
	036 037 046 101	OPTONICA	053 054		067
	129 131 138 153	PANASONIC	066 070 074 083	SYMPHONIC	034
FISHER	003 008 009 010		133 140 145	TANDY	010 034
FUNAI	034	PENTAX	013 020 031 033	TATUNG	039 043
GE	031 033 063 072		063	TEAC	034 039 043
	107 109 144 147	PHILCO	031 034 067	TECHNICS	031 033 070
GO VIDEO	132 136	PHILIPS	031 033 034 054	TEKNIKA	019 031 033 034
HARMAN KARDON	012 045		067 071 101		101
HITACHI	004 018 026 034	PILOT	101	THOMAS	034
	043 063 137 150	PIONEER	013 021 048	TMK	006
INSTANTREPLAY	031 033	PORTLAND	108	TOSHIBA	008 013 042 047
JCL	031 033	PULSAR	072		059 082 112 131
JCPENNY	012 013 015 033	QUARTZ	011 014	TOTEVISION	040 101
	040 066 101	QUASAR	033 066 075 145	UNITECH	040
JENSEN	043	RCA	013 020 033 034	VECTOR RESEARCH	012
JVC	012 031 033 043		040 041 062 063	VICTOR	048
	048 050 055 060		107 109 140 144	VIDEO CONCEPTS	012 034 046
	130 150 152		145 147	VIDEOSONIC	040
KENWOOD	014 034 039 043	REALISTIC	003 008 010 014	WARDS	003 013 017 024
	047 048		031 033 034 040		031 033 034 040
LG (GOLDSTAR)	001 012 013 020		053 054 101		053 054 131
	101 106 114 123	RICO	058	YAMAHA	012 034 039 043
LLOYD	034	RUNCO	148	ZENITH	034 048 056
LXI	003 009 013 014	SALORA	014		058 072 080 101
	017 034 101 106				
MAGIN	040				

IR-CODES

1. Aansluitingen

- Sluit de afstandsbediening met draad aan op de poort voor de afstandsbediening van de tv.

2. IR-codes afstandsbediening

Golfvorm uitgang

Enkele puls, gemoduleerd met 37,917 KHz-sigitaal bij 455 KHz

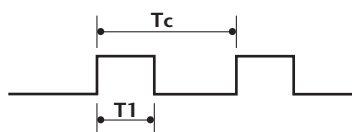

Draagfrequentie

$$FCAR = 1/T_c = f_{OSC}/12$$

$$\text{Duty ratio} = T_1/T_c = 1/3$$

Frameconfiguratie

1e frame

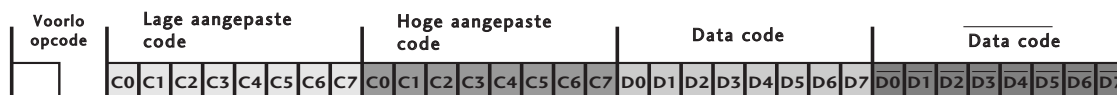

Frame herhalen

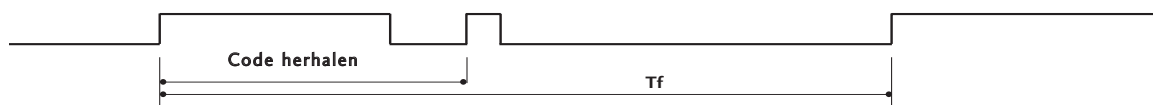

Voorloopcode

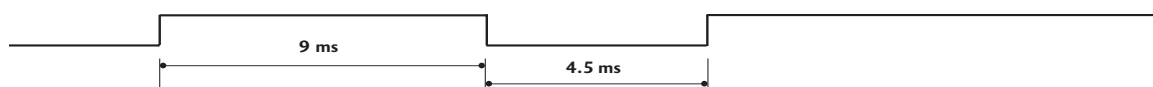

Code herhalen

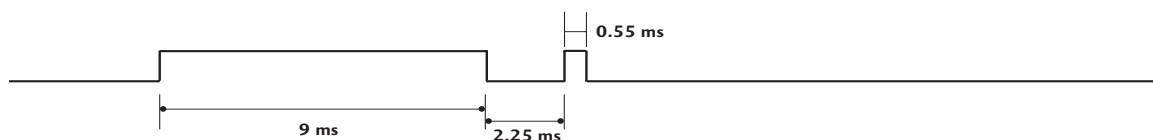

Bitomschrijving

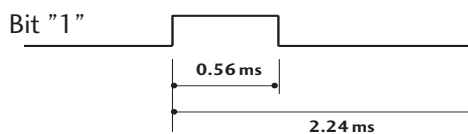
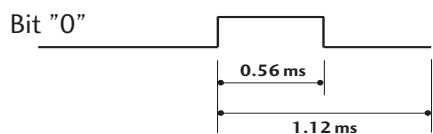

Frame-interval: Tf

Zolang een toets wordt ingedrukt, wordt de golfvorm verzonden.



BIJLAGE

Code (Hexa)	Functie	Opmerking
00	PR +	Knop afstandsbediening
01	PR -	Knop afstandsbediening
02	VOL +	Knop afstandsbediening
03	VOL -	Knop afstandsbediening
40	Up (▲)	Knop afstandsbediening
41	Down (▼)	Knop afstandsbediening
06	Right (▶)	Knop afstandsbediening
07	Left (◀)	Knop afstandsbediening
08	POWER	Knop afstandsbediening (Stroom aan/uit)
09	MUTE	Knop afstandsbediening
10	Nummertoeets 0	Knop afstandsbediening
11	Nummertoeets 1	Knop afstandsbediening
12	Nummertoeets 2	Knop afstandsbediening
13	Nummertoeets 3	Knop afstandsbediening
14	Nummertoeets 4	Knop afstandsbediening
15	Nummertoeets 5	Knop afstandsbediening
16	Nummertoeets 6	Knop afstandsbediening
17	Nummertoeets 7	Knop afstandsbediening
18	Nummertoeets 8	Knop afstandsbediening
19	Nummertoeets 9	Knop afstandsbediening
0B	INPUT	Knop afstandsbediening
AA	INFO ⓘ	Knop afstandsbediening
AB	GUIDE	Knop afstandsbediening
56	SUBTITLE	Knop afstandsbediening
5B	EXIT	Knop afstandsbediening
1E	FAV	Knop afstandsbediening
1A	Q.VIEW	Knop afstandsbediening
50	D/A	Knop afstandsbediening
F0	TV/RADIO	Knop afstandsbediening
7E	SIMPLINK	Knop afstandsbediening
E0	BRIGHT +	Knop afstandsbediening
E1	BRIGHT -	Knop afstandsbediening
0A	I/II	Knop afstandsbediening
0E	SLEEP	Knop afstandsbediening
43	MENU	Knop afstandsbediening
44	OK(●)	Knop afstandsbediening
53	LIST	Knop afstandsbediening
20	TEXT	Knop afstandsbediening
2A	REVEAL	Knop afstandsbediening
26	TIME	Knop afstandsbediening
28	BACK	Knop afstandsbediening
62	UPDATE	Knop afstandsbediening
70	INDEX	Knop afstandsbediening
65	HOLD	Knop afstandsbediening
61	BLAUWE Key	Knop afstandsbediening
63	GELE Key	Knop afstandsbediening
71	GROENE Key	Knop afstandsbediening
72	RODE Key	Knop afstandsbediening
79	RATIO	Knop afstandsbediening
B0	▶	Knop afstandsbediening
BA	II	Knop afstandsbediening
B2	I◀◀	Knop afstandsbediening
B3	▶▶I	Knop afstandsbediening
8F	◀◀	Knop afstandsbediening
8E	▶▶	Knop afstandsbediening
B1	■	Knop afstandsbediening
BD	●	Knop afstandsbediening
7C	DVR	Knop afstandsbediening
9E	LIVE TV	Knop afstandsbediening

SETUP EXTERN BESTURINGSSYSTEEM

Setup RS-232C

Verbind de RS-232C-ingang met een extern besturingssysteem (zoals een computer of een A/V-besturingssysteem) om de functies van de tv extern te besturen.

Verbind de seriële poort van het besturingssysteem met de RS-232C-ingang op het achterpaneel van de tv.

Opmerking: De RS-232C-verbindingkabel wordt niet geleverd bij de tv.

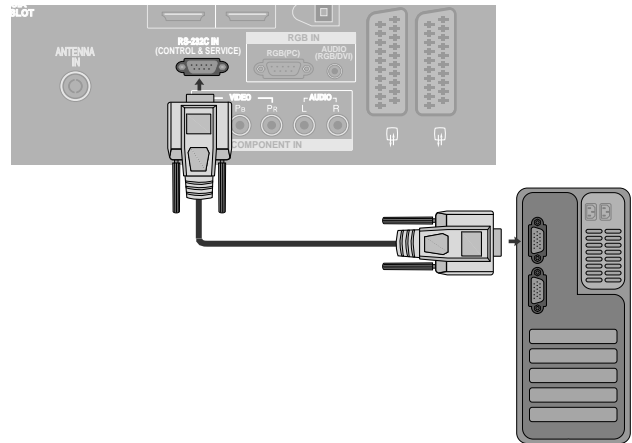

Type verbinding; mannelijke D-Sub 9-plug

Nr.	Naam plug
1	Geen verbinding
2	RXD (Data ontvangen)
3	TXD (Data versturen)
4	DTR (DTE kant klaar)
5	GND
6	DSR (DCE kant klaar)
7	RTS (Klaar om te versturen)
8	CTS (Klaarmaken om te versturen)
9	Geen verbinding

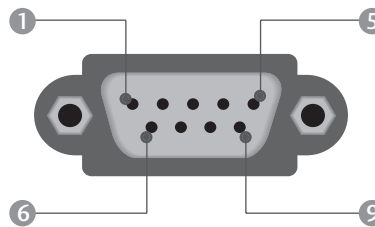

RS-232C-configuraties

Configuraties met 7 draden (Standaard RS-232C-kabel)

	PC	TV	
RXD	2	3	TXD
TXD	3	2	RXD
GND	5	5	GND
DTR	4	6	DSR
DSR	6	4	DTR
RTS	7	8	CTS
CTS	8	7	RTS

D-Sub 9 D-Sub 9

Configuraties met 3 draden (Niet-standaard)

	PC	TV	
RXD	2	3	TXD
TXD	3	2	RXD
GND	5	5	GND
DTR	4	6	DTR
DSR	6	4	DSR
RTS	7	7	RTS
CTS	8	8	CTS

D-Sub 9 D-Sub 9

Instellen ID

- Met deze functie kunt u een ID-nummer voor een monitor opgeven.
- Zie 'Bestaande gegevenstoewijzing 1'. Zie pagina 116.

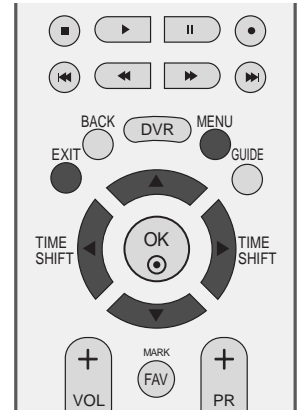

- 1 Druk op de **MENU**-toets en vervolgens de toetsen ▲ of ▼ om het **OPTIE** menu te selecteren.
- 2 Druk op de ►-toets en vervolgens de toetsen ▲ of ▼ om **Fabrieksmodus** te selecteren.
- 3 Druk op de ►-toets en vervolgens de toetsen ▲ of ▼ om **Instellen ID** te selecteren.
- 4 Druk op de knop ► en vervolgens op de knop ◀ of ► om Instellen ID in stellen op het gewenste monitor-nummer U kunt een nummer van 1 ~ 99 invoeren.
- 5 Druk op de **EXIT**-toets om terug te keren naar het normale TV-beeld.



1

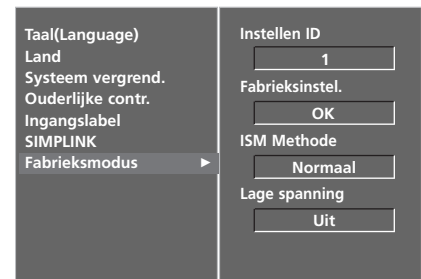

2

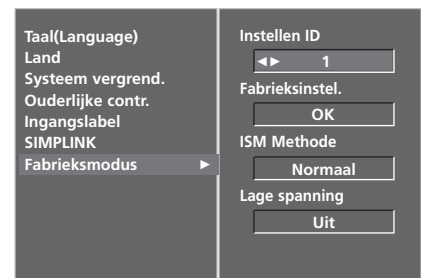

3 4

Parameters communicatie

- Baudratio: 9600 bps (UART)
- Lengte data: 8 bits
- Pariteit: Geen
- Stopbit: 1 bit
- Communicatiecode: ASCII-code
- Gebruik een gekruiste (omgekeerde) kabel.

Commando referentielijst

	COMMAN- DO1	COMMAN- DO2	DATA (Hexa)
01. Stroomvoorziening	k	a	0 ~ 1
02. Invoer selecteren	k	b	0 ~ 7
03. Beeldverhouding	k	c	Zie pagina 114
04. Beeld dempen	k	d	0 ~ 1
05. Volume dempen	k	e	0 ~ 1
06. Volume regelen	k	f	0 ~ 64
07. Contrast	k	g	0 ~ 64
08. Helderheid	k	h	0 ~ 64
09. Kleur	k	i	0 ~ 64
10. Tint	k	j	0 ~ 64
11. Scherppte	k	k	0 ~ 64
12. OSD selecteren	k	l	0 ~ 1
13. Vergrendelingsmodus afstandsbediening	k	m	0 ~ 1
14. Balans	k	t	0 ~ 64
15. Kleurtemperatuur	k	u	0 ~ 3
16. Roodafstelling	k	v	0 ~ 50
17. Groenafstelling	k	w	0 ~ 50
18. Blauwafstelling	k	\$	0 ~ 50
19. Afwijkende status	k	z	0 ~ 7
20. ISM-methode	j	p	Zie pagina 116
21. Lage spanning	j	q	0 ~ 1
22. Orbiter-tijdstelling (optie)	j	r	1 ~ FE
23. Beeldpuntnstelling voor orbiter(optie)	j	s	0 ~ 3
24. Automatische configuratie	j	u	1
25. De opdracht Channel Select (Kanaal selecteren)	m	a	Zie pagina 117
26. IR-code verzenden	m	c	Sleutelcode
27. Ingang selecteren (Hoofd)	x	b	Zie pagina 117

* Bij het instellen van de 19 ~ 27 wordt er geen menu weergegeven op het scherm.

Protocol versturen / ontvangen

Versturen

[Command1][Command2][][Set ID][][Data][Cr]

- * [Command 1] : Eerste commando (j, k, m of x)
- * [Command 2] : Tweede commando
- * [Set ID] : U kunt het ingestelde ID aanpassen om een gewenst scherm ID-nummer te kiezen in het speciale menu. De aanpassingsratio gaat van 1 tot 99. Wanneer Set ID '0' wordt geselecteerd, wordt elke verbonden tv bestuurd.
Het ingestelde ID wordt weergegeven met een decimaal (1~99) in het menu en met een hexadecimaal (0x0~0x63) in het protocol voor versturen en ontvangen.
- * [DATA] : om commandogegevens te versturen.
'FF'-gegevens versturen om de status van het commando te lezen.
- * [Cr] : carriage return.
ASCII code '0x0D'
- [] : ASCII-code 'spatie (0x20)'

OK Acknowledgement

[Command2][][Set ID][][OK][Data][x]

- * De monitor verzendt ACK (acknowledgement of kennisgeving) gebaseerd op dit formaat, wanneer hij normale data ontvangt. Als op dit ogenblik de data in de dataleesmodus staan, geeft hij de huidige datastatus weer. Als de data in dataschrijfmodus staan, stuurt hij de data van de pc terug.

Error Acknowledgement

[Command2][][Set ID][][NG][Data][x]

- * De monitor verzendt ACK (acknowledgement of kennisgeving) gebaseerd op dit formaat, wanneer hij abnormale data ontvangt van niet-gebruikbare functies of communicatiefouten.

Data 1: ongeldige code
2: niet-ondersteunde functie
3: Even geduld graag

01. Stroomvoorziening(Command 2 : a)

- Om de Power Aan / Uit van de tv te bedienen.

Transmissie

[k][a][][Set ID][][Data][Cr]

Data 0 : Power Uit Data 1 : Power Aan

Ack

[a][][Set ID][][OK][Data][x]

- Om Power Aan / Uit weer te geven.

Transmissie

[k][a][][Set ID][][FF][Cr]

Ack

[a][][Set ID][][OK][Data][x]

- * Op dezelfde wijze geeft Bevestigingsgevensfeedback de status van elke functie weer, als andere functies FF-gegevens in deze indeling overbrengen.

02. Invoer selecteren(Command 2 : b)

- Hiermee selecteert u de invoerbron voor het toestel. U kunt ook een invoerbron selecteren met behulp van de knop INPUT (Invoer) op de afstandsbediening van het toestel.

Transmissie

[k][b][][Set ID][][Data][Cr]

Data 0 : DTV	5 : Component
1 : Analogue	6 : RGB-PC
2 : AV1	7 : HMDI1
3 : AV2	8 : HMDI2
4 : AV3	

Ack

[b][][Set ID][][OK][Data][x]

03. Beeldverhouding (Command 2 : c)

- Om het formaat van het scherm aan te passen. U kunt het formaat van het scherm ook aanpassen door gebruik te maken van de ARC- (ARC) (Aspect Ratio Control) knop op de afstandsbediening of in het menu SCHERM.

Transmissie

[k][c][][Set ID][][Data][Cr]

Data 0 : Normaal scherm (4:3)	4 : Origineel
1 : Breed scherm (16:9)	5 : 14:9
2 : Zoomen1	
3 : Zoomen2	

Ack

[c][][Set ID][][OK][Data][x]

- * Met de PC-of Component-ingang selecteert u beeldschermverhouding 16:9 of 4:3.

04. Scherm stil (Commando2:d)

- Om scherm stil aan / uit te selecteren.

Transmissie

[k][d][][Set ID][][Data][Cr]

Data 0 : Scherm stil aan (Beeld uit)
1 : Scherm stil uit (Beeld aan)

Ack

[d][][Set ID][][OK][Data][x]

05. Volume stil (Commando2:e)

- Om het volume stil aan / uit te bedienen. U kunt de stilfunctie ook gebruiken via de MUTE-(STIL) knop op de afstandsbediening.

Transmissie

[k][e][][Set ID][][Data][Cr]

Data 0 : Volume stil uit (Volume aan)
1 : Volume stil aan (Volume uit)

Ack

[e][][Set ID][][OK][Data][x]

06. Bediening volume (Commando2:f)

- Om het volume aan te passen. U kunt het volume ook aanpassen met de volume-knoppen op de afstandsbediening.

Transmissie

[k][f][][Set ID][][Data][Cr]

Data Min : 0 ~ Max : 64

* Raadpleeg 'Bestaande gegevenstoewijzing 1'. Zie pagina 116.

Ack

[f][][Set ID][][OK][Data][x]

07. Contrast (Commando2:g)

- Om het contrast van het scherm aan te passen. U kunt het contrast ook aanpassen in het menu Beeld.

Transmissie

[k][g][][Set ID][][Data][Cr]

Data Min : 0 ~ Max : 64

* Raadpleeg 'Bestaande gegevenstoewijzing 1'. Zie pagina 116.

Ack

[g][][Set ID][][OK][Data][x]

08. Licht (Commando2:h)

- Om het licht van het scherm aan te passen. U kunt het licht ook aanpassen in het menu BEELD.

Transmissie

[k][h][][Set ID][][Data][Cr]

Data Min : 0 ~ Max : 64

* Raadpleeg 'Bestaande gegevenstoewijzing 1'. Zie pagina 116.

Ack

[h][][Set ID][][OK][Data][x]

09. Kleur (Commando2:i)

- De kleur van het scherm aanpassen.
U kunt de kleur ook aanpassen in het menu BEELD.

Transmissie

```
[k][i][ ][Set ID][ ][Data][Cr]
```

Data Min : 0 ~ Max : 64

* Raadpleeg 'Bestaande gegevenstoewijzing 1'.Zie pagina 116.

Ack

```
[i][ ][Set ID][ ][OK][Data][x]
```

10. Tint (Commando2:j)

- Om de tint van het scherm aan te passen.
U kunt de tint ook aanpassen in het menu BEELD.

Transmissie

```
[k][j][ ][Set ID][ ][Data][Cr]
```

Data Rood : 0 ~ Groen : 64

* Raadpleeg 'Bestaande gegevenstoewijzing 1'.Zie pagina 116.

Ack

```
[j][ ][Set ID][ ][OK][Data][x]
```

11. Scherppte (Commando2:k)

- Om de scherppte van het scherm aan te passen.
U kunt de scherppte ook aanpassen in het menu BEELD.

Transmissie

```
[k][k][ ][Set ID][ ][Data][Cr]
```

Data Min : 0 ~ Max : 64

* Raadpleeg 'Bestaande gegevenstoewijzing 1'.Zie pagina 116.

Ack

```
[k][ ][Set ID][ ][OK][Data][x]
```

12. Selecteer OSD (Commando2:l)

- Hiermee schakelt u het OSD (Schermmenu)in of uit bij bediening op afstand.

Transmissie

```
[k][l][ ][Set ID][ ][Data][Cr]
```

Data 0 : OSD uit 1 : OSD aan

Ack

```
[l][ ][Set ID][ ][OK][Data][x]
```

13. Vergrendelingsmodus afstandsbediening (Commando2:m)

- Hiermee vergrendelt u de afstandsbediening en de bediening op het voorpaneel van de tv.

Transmissie

```
[k][m][ ][Set ID][ ][Data][Cr]
```

Data 0 : Vergrendeling uit 1 : Vergrendeling aan

Ack

```
[m][ ][Set ID][ ][OK][Data][x]
```

* Gebruik deze modus als u geen afstandsbediening gebruikt. Wanneer de stekker uit het stopcontact wordt gehaald, wordt de externe bedieningsvergrendeling vrijgegeven.

14. Balans (Commando2:t)

- Hiermee past u de balans aan.
U kunt de balans ook aanpassen in het menu AUDIO.

Transmissie

```
[k][t][ ][Set ID][ ][Data][Cr]
```

Data Min : 0 ~ Max : 64

* Raadpleeg 'Bestaande gegevenstoewijzing 1'.Zie pagina 116.

Ack

```
[t][ ][Set ID][ ][OK][Data][x]
```

15. Kleurtemperatuur (Commando2:u)

- Hiermee past u de kleurtemperatuur aan.U kunt de Kleurtemperatuur ook aanpassen in het menu BEELD.

Transmissie

```
[k][u][ ][Set ID][ ][Data][Cr]
```

Data 0: Koel 1: Medium 2: Warm 3: Gebruiker

Ack

```
[u][ ][Set ID][ ][OK][Data][x]
```

16. Roodafstelling (Commando2:v)

- Hiermee stelt u rood af in de kleurtemperatuur.

Transmissie

```
[k][v][ ][Set ID][ ][Data][Cr]
```

Data Min : 0 ~ Max : 50

* Raadpleeg 'Bestaande gegevenstoewijzing 2'.Zie pagina 116.

Ack

```
[v][ ][Set ID][ ][OK][Data][x]
```

17. Groenafstelling (Commando2:w)

- Hiermee stelt u groen af in de kleurtemperatuur.

Transmissie

```
[k][w][ ][Set ID][ ][Data][Cr]
```

Data Min : 0 ~ Max : 50

* Raadpleeg 'Bestaande gegevenstoewijzing 2'.Zie pagina 116.

Ack

```
[w][ ][Set ID][ ][OK][Data][x]
```

18. Blauwafstelling (Commando2:\$)

- Hiermee stelt u blauw af in de kleurtemperatuur.

Transmissie

```
[k][$][ ][Set ID][ ][Data][Cr]
```

Data Min : 0 ~ Max : 50

* Raadpleeg 'Bestaande gegevenstoewijzing 2'.Zie pagina 116.

Ack

```
[$][ ][Set ID][ ][OK][Data][x]
```

19. Afwijkende status (Commando2:z)

► Hiermee herkent u een afwijkende status.

Transmissie

```
[k][z][ ][Set ID][ ][FF][ ][Cr]
```

Gegevens FF:Lezen

Ack

```
[z][ ][Set ID][ ][OK][Data][x]
```

Data 0: Normaal (Voeding aan en signaal aanwezig)
 1: Geen signaal (Voeding aan)
 2: Schakel de tv uit via de afstandsbediening
 3: Schakel de tv uit via de functie Sleep timer
 4: Schakel de tv uit via RS-232-functie
 5: 5V uit
 6: Wisselstroom uit
 7: Schakel de tv uit via de functie Fan Alarm (Ventilatoralarm)
 8: Schakel de tv uit via de functie Off time (Tijd uit)
 9: Schakel de tv uit via de functie Auto Sleep (Automatische slaapstand)

*Deze functie is "alleen-lezen".

20. ISM-methode (Commando1:j, Commando2:p)

► Hiermee regelt u de ISM-methode. U kunt de ISM-methode ook instellen in het menu OPTIE. Deze functie is niet beschikbaar bij LCD -modellen.

Transmissie

```
[j][p][ ][Set ID][ ][Data][Cr]
```

Data 0 : Normaal 2 : Orbiter
 1 : White wash 3 : Inversie

Ack

```
[p][ ][Set ID][ ][OK/NG][Data][x]
```

*Bestaande gegevenstoewijzing 1

```
0 : Stap 0
...
A : Stap 10 (Set ID 10)
...
F : Stap 15 (Set ID 15)
10 : Stap 16 (Set ID 16)
...
64 : Stap 100
...
6E : Stap 110
...
73 : Stap 115
74 : Stap 116
...
C7 : Stap 199
...
FE : Stap 254
FF : Stap 255
```

*Bestaande gegevenstoewijzing 2

```
0 : -40
1 : -39
2 : -38
...
28 : 0
...
4E : +38
4F : +39
50 : +40
```

21. Lage spanning (Commando1:j, Commando2:q)

► Hiermee vermindert u het energieverbruik van de monitor. U kunt Low Power (Lage spanning) ook instellen in het menu OPTIE. Deze functie is niet beschikbaar bij LCD -modellen.

Transmissie

```
[j][q][ ][Set ID][ ][Data][ ][Cr]
```

Data 0 : Uit
 1 : Aan

Ack

```
[q][ ][Set ID][ ][OK/NG][Data][x]
```

22. Orbiter-tijdinstelling (Opdracht 1 : j, Opdracht 2 : r)

► Om de tijd van de orbiterwerking af te stellen. Deze functie is niet beschikbaar bij LCD -modellen.

Transmissie

```
[j][r][ ][Set ID][ ][Data][ ][Cr]
```

Data Min : 1 ~ Max : FE
 * Raadpleeg 'Bestaande gegevenstoewijzing 1'.

Ack

```
[r][ ][Set ID][ ][OK/NG][Data][x]
```

23. Beeldpuntinstelling voor orbiter (Opdracht 1 : j, Opdracht 2 : s)

► Om het aantal beeldpunten in de orbiterfunctie af te stellen. Deze functie is niet beschikbaar bij LCD -modellen.

Transmissie

```
[j][s][ ][Set ID][ ][Data][Cr]
```

Data Min : 1 ~ Max : 3
 * Raadpleeg 'Bestaande gegevenstoewijzing 1'.

Ack

```
[s][ ][Set ID][ ][OK/NG][Data][x]
```

24. Autoconfiguratie

(Commando1:j, Commando2:u)

- Hiermee kunt u de beeldpositie aanpassen en beeldtrilling automatisch minimaliseren. Alleen in de modus RGB (PC).

Transmissie

```
[j][u][ ][Set ID][ ][Data][Cr]
```

Data 1: Instellen

Ack

```
[u][ ][Set ID][ ][OK/NG][Data][x]
```

25. De opdracht Channel Select (Kanaal selecteren)

(Command 1 : m, Command 2 : a)

- Het kanaal afstemmen op het volgende fysieke getal.

Transmissie

```
[m][a][ ][Set ID][ ][Data0][ ][Data1][ ][Data2][Cr]
```

Data0 : gegevens uit het hoge kanaal

Data1 : gegevens uit het lage kanaal

ex. No. 47 -> 00 2F (2FH)

No. 394 -> 01 88 (188H),

DTV No. 0 -> Maakt niet uit

Data2 0x00 : ATV Main

0x10 : DTV Main

Kanaalgegevensbereik

Analoog - Min: 00 ~ Max: 63 (0~99)

Digitaal - Min: 00 ~ Max: 3E7 (0~999)

Ack

```
[a][ ][Set ID][ ][OK/NG][Data][x]
```

Data Min: 00 ~ Max: 7D

26. IR-code verzenden

(Command 1 : m, Command 2 : c)

- Hiermee verzendt u de sleutelcode voor de IR-afstandsbediening.

Transmissie

```
[m][c][ ][Set ID][ ][Data][Cr]
```

Data: Sleutelcode - Zie pagina 110.

Ack

```
[c][ ][Set ID][ ][OK/NG][Data][x]
```

27. Input select (Command 1 : x, Command 2 : b)

- Selecteer invoerbron.

Transmissie

```
[x][b][ ][Set ID][ ][Data][Cr]
```

Data Structuur

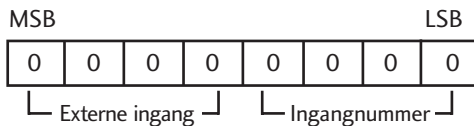

Externe ingang				Data
0	0	0	0	DTV
0	0	0	1	Analoog
0	0	1	0	AV
0	0	1	1	Component
0	1	0	0	RGB
0	1	0	1	HDMI

Ingangnummer				Data
0	0	0	0	Ingang1
0	0	0	1	Ingang2
0	0	1	0	Ingang3
0	0	1	1	Ingang4

Ack

```
[b][ ][Set ID][ ][OK/NG][Data][x]
```

LG Electronics Inc.