

LCD TV | Plazmové TV UŽIVATEĽSKÁ PRÍRUČKA

Modely LCD TV

32LT7*

37LT7*

42LT7*

Modely plazmových TV

42PT8*

50PT8*

Pred použitím prístroja si podrobne prečítajte tento návod na použitie.

POZNAČTE SI ČÍSLO MODELU A SÉRIOVÉ ČÍSLO PRÍSTROJA.

POZRITE SI ŠTÍTOK NA ZADNEJ STRANE KRYTU A V PRÍPADE OPRAVY POSKYTNITE INFORMÁCIE Z NEHO SVOJMU PREDAJCOVI.

Príslušenstvo

Skontrolujte, či s televízorom bolo dodané nasledovné príslušenstvo. Ak niečo chýba, kontaktujte obchod, v ktorom ste výrobok kúpili.

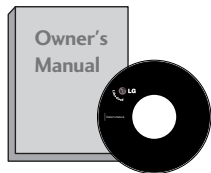

Používateľská príručka



Kábel napájania

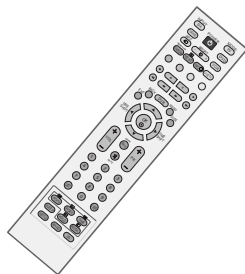

Diaľkové ovládanie



batérie



Tkanina na leštenie
Obrazovku leštíte touto tkaninou.
Táto funkcia nie je dostupná pre všetky modely.

Ak je na povrchu vonkajšej časti produktu škvŕna alebo odtlačok prsta, opatrne ich utrite čistiacimi tkaninami určenými na vonkajšiu časť produkt

Pri odstraňovaní škvŕn tkaninu veľmi nepritláčajte. Buďte obozretní a nezabudnite, že prílišný tlak môže spôsobiť škrabance alebo stratu farby.

Modely plazmových TV



2 stenové konzoly

Táto funkcia nie je dostupná pre všetky modely.



2 skrutky s okom

Táto funkcia nie je dostupná pre všetky modely.

Modely LCD TV



2 konzoly televízora, 2 stenové konzoly

Táto funkcia nie je dostupná pre všetky modely.



2 skrutky

Táto funkcia nie je dostupná pre všetky modely.



Zakrúcaacia spona

Vodiče upravte pomocou zakrúcaacej spony.

Táto funkcia nie je dostupná pre všetky modely.



Vedenie kábla

iba 32", 37"



4 skrutky pre montáž podstavca
Pozri str. 9

iba 32/37LT7*



1 skrutka
Pozri str. 9

OBSAH

Príslušenst	1
-------------	---

PRÍPRAVA

Ponuka Home (Domov)	4
OVLÁDACIE PRVKY NA PREDNOM PANELI	5
INFORMÁCIE O ZADNOM PANELI	7
MONTÁŽ PODSTAVCA	9
PRIPEVNIENIE TELEVÍZORA K STOLU (iba pre model 32/37LT7*)	9
MONTÁŽ TELEVÍZORA NA STENU	10
ZADNÝ KRYT – USPORIADANIE KÁBLOV	11
Pripevnenie podstavca	13
Montáž na stenu: Horizontálne uchytenie	13
Pripojenie antény	14

NASTAVENIE EXTERNÝCH ZARIADENÍ

NASTAVENIE PRIJÍMAČA HD	15
Nastavenie prehrávača DVD	17
VLOŽENIE MODULU CI	19
Nastavenie videorekordéra (VCR)	20
NASTAVENIE DIGITÁLNEHO VÝSTUPNÉHO AUDIOKONEKTORA	22
NASTAVENIE ĎALŠÍCH ZDROJOV A/V	23
Nastavenie PC	24
- Nastavenie obrazovky v režime PC	27

SLEDOVANIE TELEVÍZIE/OVLÁDANIE PROGRAMOV

Funkcie tlačidiel diaľkového ovládania	31
ZAPNUTIE TV	33
Výber programu	34
Nastavenie hlasitosti	34
VOĽBA A NASTAVENIE PONÚK NA OBRAZOVKE	35
Nastavenie televíznych staníc (V DIGITÁLNO M REŽIME)	36
Manuálne ladenie programov (V DIGITÁLNO M REŽIME)	37
Editácia programu (V DIGITÁLNO M REŽIME)	38
ANTÉNA S VÝKONOM 5 V (LEN V DIGITÁLNO M REŽIME)	40
Booster (LEN V DIGITÁLNO M REŽIME)	40
AKTUALIZÁCIA SOFTVÉRU (LEN V DIGITÁLNO M REŽIME)	41
DIAGNOSTICS (DIAGNOSTIKA)	

(LEN V DIGITÁLNO M REŽIME)	42
INFORMÁCIE O ROZHRANÍ CI (ŠTANDARDNÉ ROZHRANIE) (LEN V DIGITÁLNO M REŽIME)	43
Nastavenie televíznych staníc (V ANALÓGOVOM REŽIME)	44
Manuálne ladenie programov (V ANALÓGOVOM REŽIME)	45
Jemné ladenie (V ANALÓGOVOM REŽIME)	46
Pomenovanie stanice (V ANALÓGOVOM REŽIME)	46
Editácia programu (V ANALÓGOVOM REŽIME)	47
Vyvolanie tabuľky programov	49
MENOVKA VSTUPU	50
SIMPLINK Function	51

DVR (digitálny videorekordér)

Režim TimeShift (Časový posun) – prerušenie a obnovenie prehrávania ponuky Live TV (Živá televízia)	53
Okamžité nahrávanie	56
Manuálne nahrávanie	59
Zoznam nahratých televíznych programov	60
Plán nahrávania	64
Kvalita nahrávky	65
Formatiraj trdi disk	66

EPG (ELEKTRONICKÝ SPRIEVODCA PROGRAMAMI) (V DIGITÁLNO M REŽIME)

Zapnutie/vypnutie sprievodcu EPG	67
Výber programu	67
Funkcie tlačidiel v režime sprievodcu NOW/NEXT (AKTUÁLNY/NASLEDUJÚCI PROGRAM)	67
Funkcie tlačidiel v režime sprievodcu 8 Days (Nasledujúcich osem dní)	68
Funkcie tlačidiel v režime Date Change (Zmena dátumu)	69
Funkcie tlačidiel v okne Extended Description (Rozšírený popis)	69
Kontextová ponuka nahrávania	70
Kontextová ponuka Collision (Súbežné nahrávanie)	70

OVLÁDANIE OBRAZU

OVLÁDANIE VEĽKOSTI OBRAZU (FORMÁTU)	71
PREDVOLENÉ NASTAVENIA OBRAZU	
- Predvolený režim obrazu	73
- Automatické ovládanie farebného tónu (Warm (Teplé)/Medium/Cool (Chladné))	74
MANUÁLNE NASTAVENIE OBRAZU	
- Ponuka Picture Mode (Režim obrazu) – možnosť User (Používateľ)	75
- Ponuka Color Tone (Farebný tón) – možnosť User (Používateľ)	76
XD- TECHNOLOGIA VYLEPŠENIA OBRAZU ..	77
XD- DEMO	78
Rozšíren – Kino	79
Ponuka ADVANCED (ROZŠÍRENÉ) – možnosť BLACK LEVEL (ÚROVEŇ ČIERNEJ)	80
Ponuka OBNOVENIE NASTAVENÍ OBRAZU ...	81
Image Sticking Minimization (ISM)System	82
REŽIM OBRAZU MALÝ VÝKON	83

OVLÁDANIE ZVUKU A JAZYKA

FUNKCIA AUTOMATICKÁ ÚROVEŇ HLASITOSTI	84
PREDVOLENÉ NASTAVENIA ZVUKU	
– REŽIM ZVUKU	85
ZMENA NASTAVENÍ ZVUKU – MOŽNOSŤ POUŽÍVATEĽ	86
Vyváženie	87
ZAPNUTIE/VYPNUTIE REPRODUKTOROV TELEVÍZORA	88
VÝBER DIGITÁLNEHO AUDIOVÝSTUPU ...	89
I/II	
- Stereo /Duálny príjem (Len v analógovom režime)	90
- NICAM príjem (Len v analógovom režime) ..	91
- Výber zvukového výstupu	91
Výber jazyka na obrazovke/výber krajiny ...	92
VÝBER JAZYKA (LEN V DIGITÁLNO M REŽIME)	93

NASTAVENIE ŠASU

Nastavenie taktovania	94
AUTOMATICKÉ ZAPNUTIE/VYPNUTIE	

ČASOVAČA	95
NASTAVENIE AUTOMATICKÉHO VYPNUTIA	96
NASTAVENIE ČASOVÉHO PÁSMA	97
NASTAVENIE ČASOVAČA	97

RODIČOVSKÁ KONTROLA/OHODNOTENIA

NASTAVENIE HESLA A ZAMKNUTIE SYSTÉMU	98
RODIČOVSKÁ KONTROLA	99

TELETEXT

Zapnutie /Vypnutie	100
SIMPLE text	100
TOP Text	100
FASTEXT	101
Špeciálne funkcie teletextu	101

DIGITAL TELETEXT (DIGITÁLNY TELETEXT)

TELETEXT V RÁMCI DIGITÁLNEJ SLUŽBY .	102
TELETEXT V DIGITÁLNEJ SLUŽBE	102

DODATOK

RIEŠENIE PROBLÉMOV	103
ÚDRŽBA	105
TECHNICKÉ ÚDAJE VÝROBKU	106
PROGRAMOVANIE DIAL'KOVÉHO OVLÁDANIA	107
Infračervené kódy	109
Nastavenie externého ovládacieho zariadenia	111

PRÍPRAVA

Ponuka Home (Domov)

Táto ponuka slúži ako sprievodca obsahom.

V ponuke Home (Domov) si môžete prezerať zoznam nahratých programov z ponúk DVR (Digitálny videorekordér), Manual Recording (Manuálne nahrávanie), Schedule List (Plán nahrávania) alebo TV Menu (Televízna ponuka).

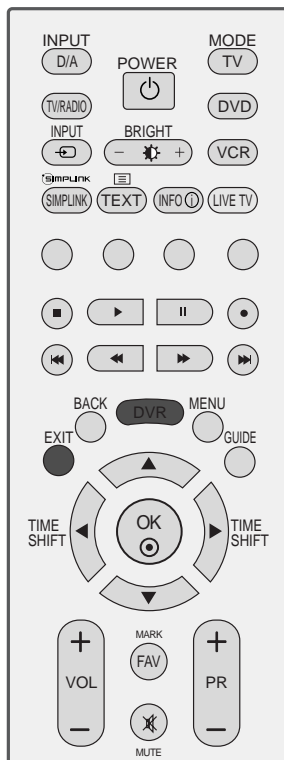

Zobrazuje zostávajúci čas nahrávania cez analógový vstup (Analog TV, AV1, AV2, AV3).

Zobrazuje zostávajúci čas nahrávania iba cez vstup DTV.

Ponuka DVR (Digitálny videorekordér)
► str.53

EPG
► p.67

TV Menu (Televízna ponuka)
► str.35

OVLÁDACIE PRVKY NA PREDNOM PANELI

- Zjednodušené znázornenie čelného panela. Toto zobrazenie sa môže minimálne odlišovať od vášho TV.
- Ak má váš produkt ochrannú fóliu, odstráňte fóliu a potom utrite produkt leštiacou handrou.

Modely plazmových TV

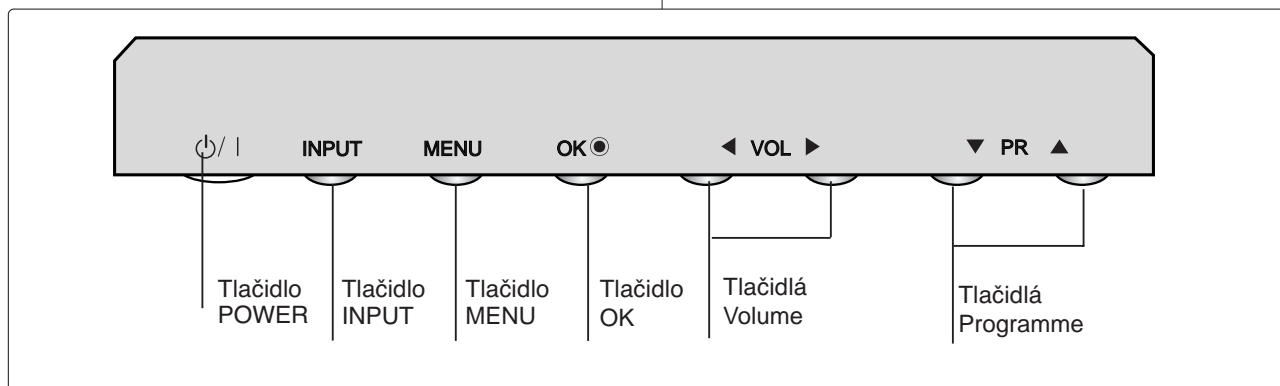
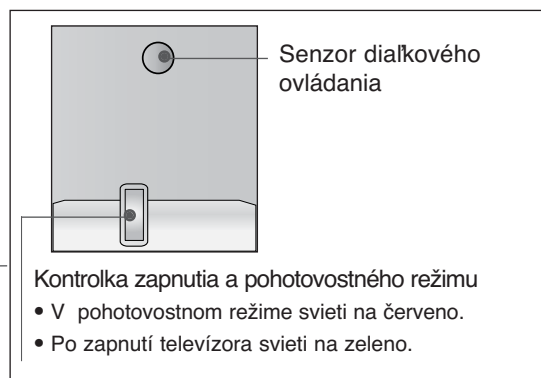
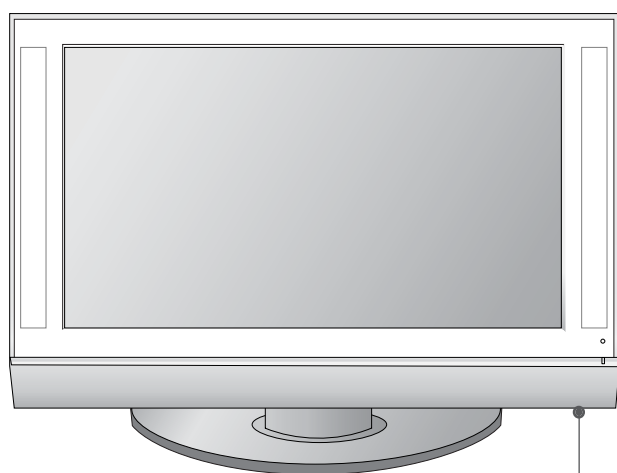

Modely LCD TV

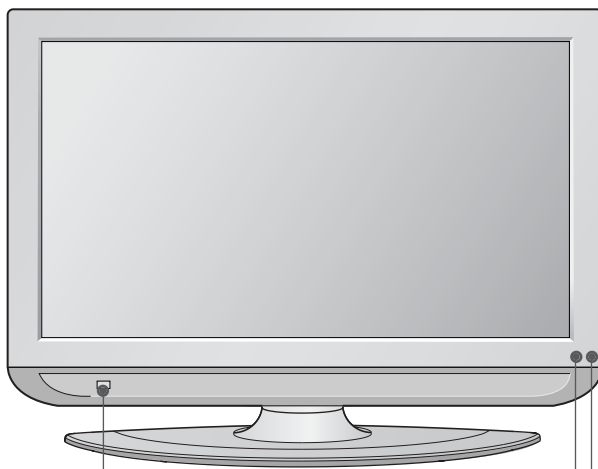

"Intelligentné sledovanie"
Nastaví obraz podľa okolitých podmienok.

Senzor diaľkového ovládania

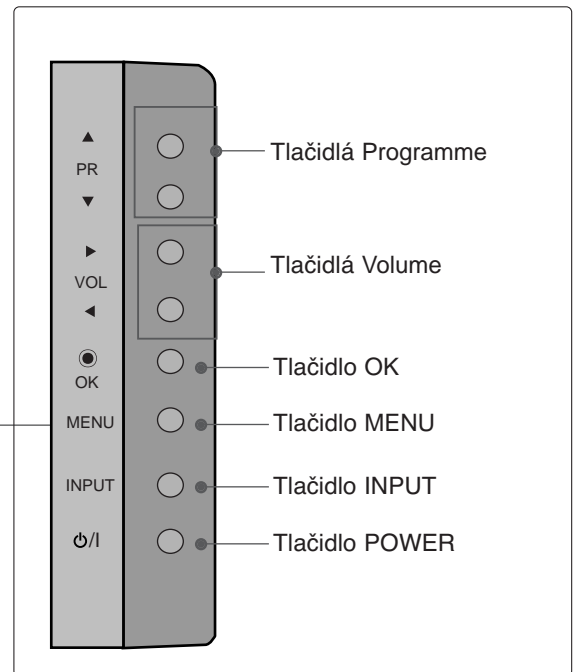

Kontrolka zapnutia a pohotovostného režimu

- V pohotovostnom režime svieti na červeno.
- Po zapnutí televízora svieti na zeleno.

INFORMÁCIE O ZADNOM PANELI

- Na obrázku je zjednodušený náčrt zadného panela. Toto zobrazenie sa môže minimálne odlišovať od vášho TV.

Modely plazmových TV

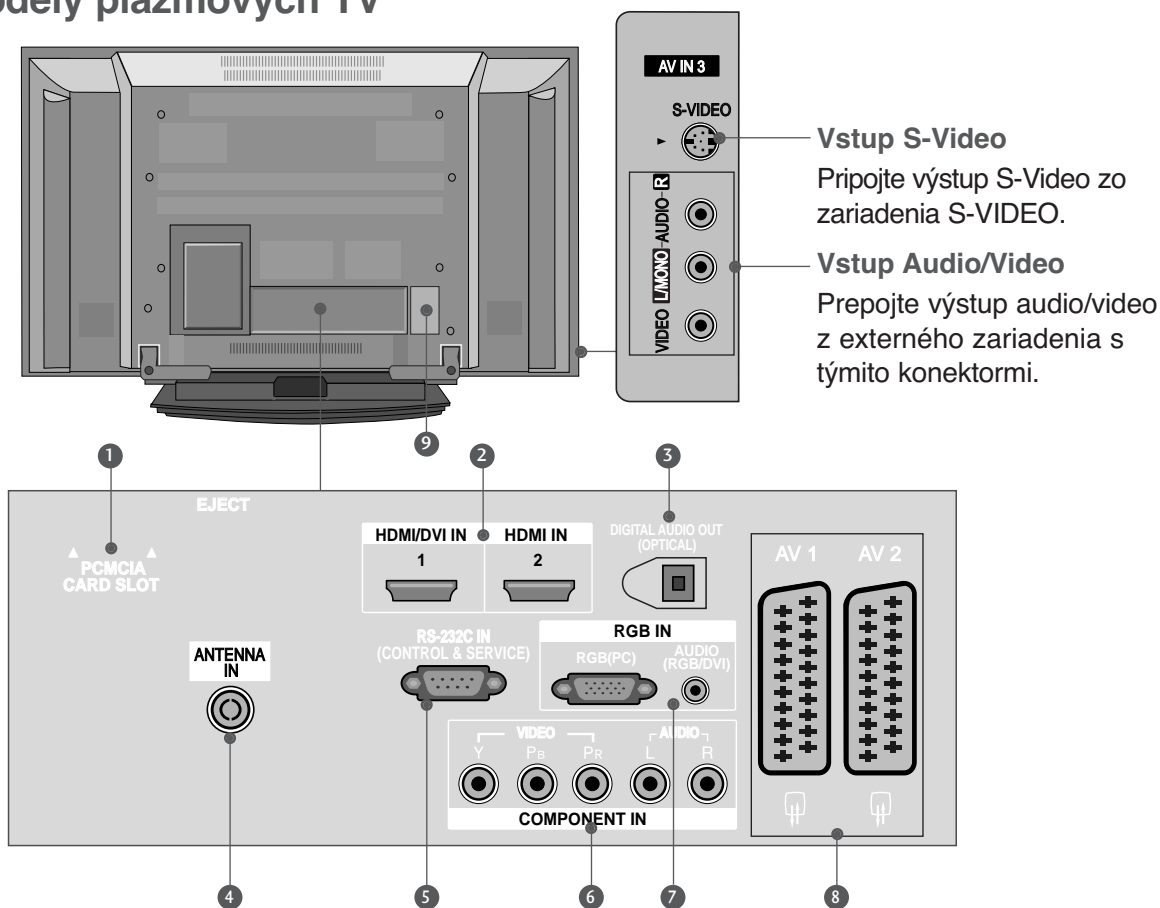

- Otvor na kartu asociácie PCMCIA (Personal Computer Memory Card International Association)**
(Táto funkcia nie je dostupná pre všetky modely.)
- Vstup HDMI**
Zapojte rozhranie HDMI na príjem signálu do vstupu HDMI IN. Alebo pripojte konektor DVI(VIDEO) na príjem signálu k portu HDMI/DVI pomocou kábla HDMI s konektormi DVI.
- OPTICKÝ DIGITÁLNY VÝSTUPNÝ AUDIOKONEKTOR**
Pripojenie digitálnych audiokonektorov rôznych typov zariadení.
Poznámka. V pohotovostnom režime tieto porty nefungujú.
- Vstup antény**
Napojte rádiové signály na tento konektor.
- Vstup Port RS-232C (CONTROL&SERVICE, t.j. kontrola/obsluha)**
Pripojte sériový port kontrolných zariadení s konektormi RS-232C.
- Vstup prvku**
Pripojte prvok video/audio zariadenia s týmito konektormi.
- Vstupný audiokonektor RGB/DVI**
Pripojte konektor z výstupného portu monitora PC/DTV (len audiokonektory) k príslušnému vstupnému portu.
- Zásuvka Euro Scart (AV1/AV2)**
Pripojte vstup alebo výstup zásuvky Scart externého zariadenia s týmito konektormi.
- Zásuvka sieťového káblu**
Tento TV beží na striedavý prúd. Hodnota napätia je uvedená na stránke s technickými údajmi. Nikdy sa nepokúšajte nechať pracovať TV na jednosmerný prúd.

PRÍPRAVA

Modely LCD TV

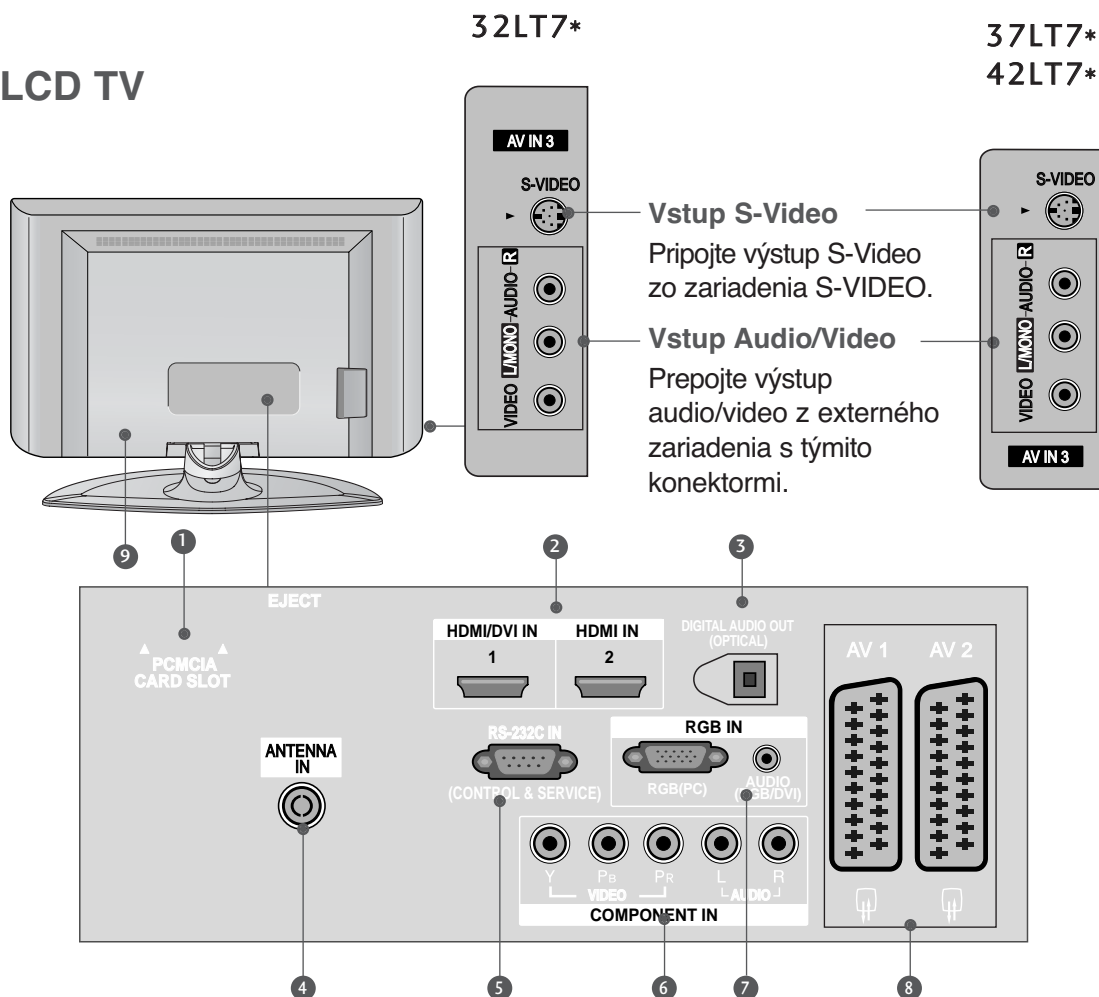

- 1 Otvor na kartu asociácie PCMCIA (Personal Computer Memory Card International Association) (Táto funkcia nie je dostupná pre všetky modely.)**
- 2 Vstup HDMI**
Zapojte rozhranie HDMI na príjem signálu do vstupu HDMI IN. Alebo pripojte konektor DVI(VIDEO) na príjem signálu k portu HDMI/DVI pomocou kábla HDMI s konektorom DVI.
- 3 OPTICKÝ DIGITÁLNY VÝSTUPNÝ AUDIOKONEKTOR**
Pripojenie digitálnych audiokonektorov rôznych typov zariadení.
Poznámka. V pohotovostnom režime tieto porty nefungujú.
- 4 Vstup antény**
Napojte rádiové signály na tento konektor.
- 5 Vstup Port RS-232C (CONTROL&SERVICE, t.j. kontrola/obsluha)**
Pripojte sériový port kontrolných zariadení s konektorom RS-232C.
- 6 Vstup prvku**
Pripojte prvok video/audio zariadenia s týmito konektormi.
- 7 Vstupný audiokonektor RGB/DVI**
Pripojte konektor z výstupného portu monitora PC/DTV (len audiokonektory) k príslušnému vstupnému portu.
- 8 Zásuvka Euro Scart (AV1/AV2)**
Pripojte vstup alebo výstup zásuvky Scart externého zariadenia s týmito konektormi.
- 9 Zásuvka sieťového kábl**
Tento TV beží na striedavý prúd. Hodnota napätia je uvedená na stránke s technickými údajmi. Nikdy sa nepokúšajte nechať pracovať TV na jednosmerný prúd.

MONTÁŽ PODST AVCA

(Len modely televízorov LCD s uhlopriečkou 32 a 37 palcov)

- 1 Výrobok položte opatrne obrazovkou smerom dole na mäkký povrch, chrániaci výrobok a obrazovku pred poškodením.

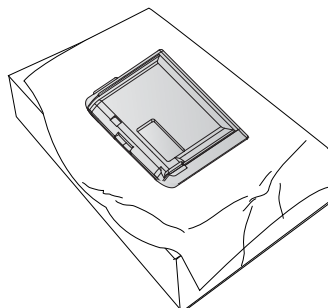

- 2 Stojan zasunúte do produktu podľa uvedeného obrázka.

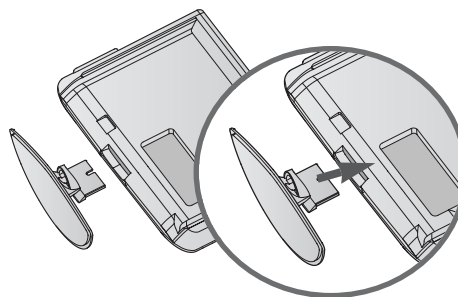

- 3 V zadnej časti výrobku vložte do pripravených otvorov 4 skrutky a pevne ich dotiahnite.

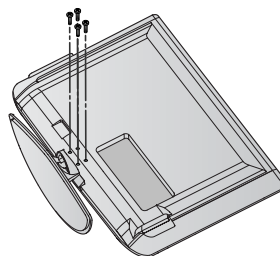

PRÍPEVNENIE TELEVÍZORA K STOLU (iba pre model 32/37LT7*)

Televízor musí byť pripevnený k stolu tak, aby sa nedal potiahnuť smerom dopredu ani dozadu, čo by mohlo spôsobiť poranenie osôb alebo poškodenie výrobku. Použite iba priložené skrutky.

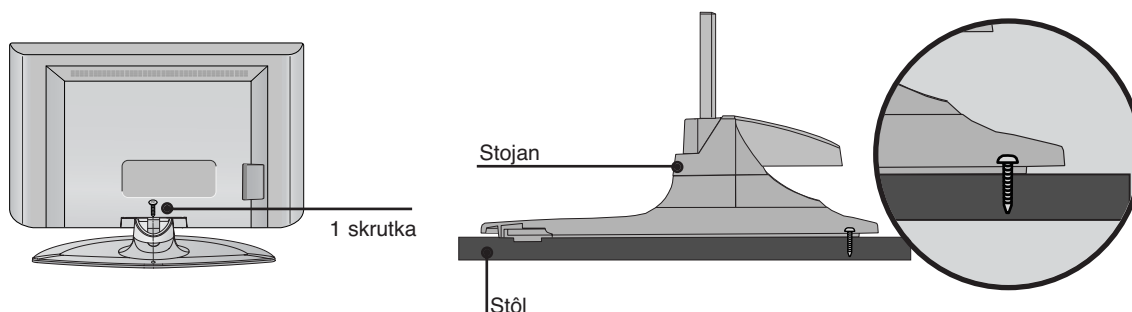

! VAROVANIE

- Aby ste predišli pádu televízora, mal by televízor byť pevne pripevnený ku podlahe alebo stene, podľa pokynov k inštalácii. Naklápanie, otrasy alebo hupanie so strojom môže spôsobiť zranenie.

MONTÁŽ TELEVÍZORA NA STENU

(Táto funkcia nie je dostupná pre všetky modely.)

- Umiestnite televízor blízko steny, aby sa pri potlačení dozadu neprevrátil.
- Televízor možno umiestniť bezpečnejšie podľa nižšie uvedených pokynov. Obsahujú návod na montáž na stenu, aby sa televízor pri posúvaní dopredu neprevrátil. Zabráni sa tak pádu televízora smerom dopredu a poraneniu osôb. Zabráni sa tiež poškodeniu televízora spôsobenému pádom. Zabráňte tomu, aby na televízor liezli deti.

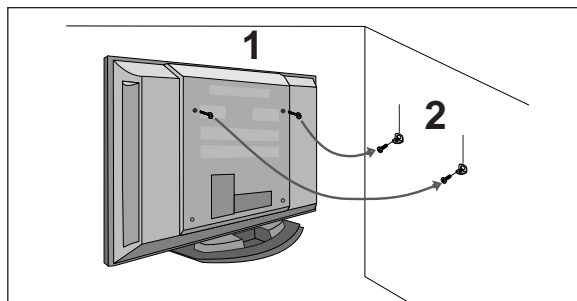

alebo

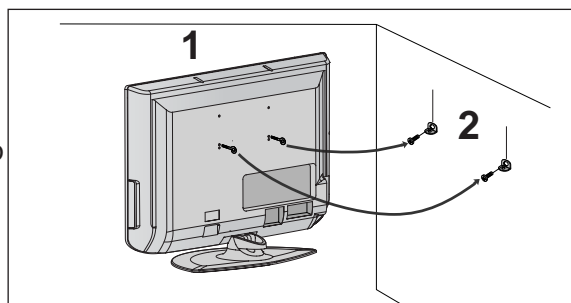

- 1 Pre upevnenie výrobku na stenu použite skrutky s okom alebo konzoly a skrutky TV, podľa znázornenia na obrázku. (Ak má váš výrobok skrutky v mieste pre skrutky s okom, potom tieto skrutky uvoľnite pred vsunutím skrutiek s okom).
* Vložte skrutky s okom alebo konzoly a skrutky TV a bezpečne ich utiahnite v horných otvoroch.
- 2 Nástenné konzoly zaistíte pomocou skrutiek (nie sú dodané ako súčasť výrobku, musia sa zakúpiť samostatne) do steny. Prispôbte výšku konzoly, ktorá sa montuje na stenu.

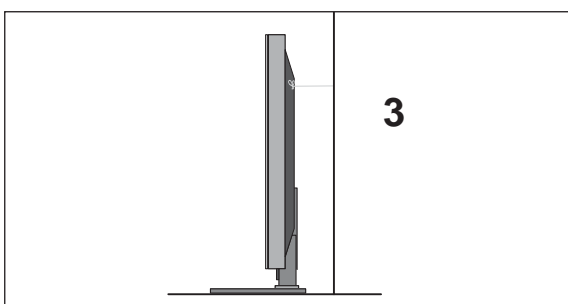

- 3 Na pripevnenie televízora použite pevné lano (nie je súčasťou balenia televízora, treba ho zakúpiť osobitne). Bezpečnejšie je lano pritiahnúť tak, aby bolo medzi stenou a televízorom v horizontálnej polohe.

! POZNÁMKA

- ▶ Ak chcete televízor presunúť na iné miesto, najskôr odmontujte laná.
- ▶ Použite dostatočne veľký a silný držiak televízora alebo policu primeranú veľkosti a hmotnosti televízora.
- ▶ Ak chcete televízor bezpečne používať, zabezpečte, aby bola konzola na stene namontovaná v rovnakej výške ako televízor.

ZADNÝ KRYT – USPORIADANIE KÁBLOV

Modely plazmových TV

- 1** ÚCHYTKU NA KÁBLE uchopte oboma rukami a zatlačte podľa uvedeného obrázka.

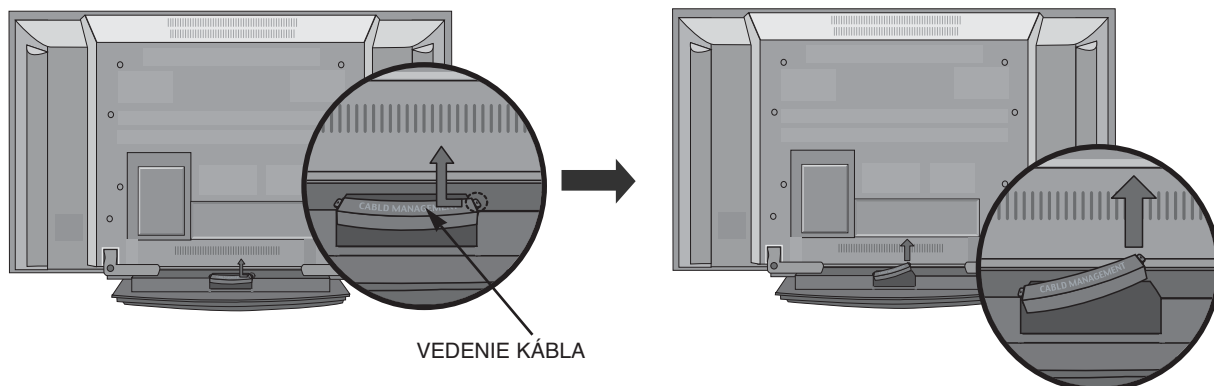

- 2** Pripojte káble podľa potreby.

Pripojenie prídavného zariadenia je uvedené v časti Pripojenia externých zariadení.

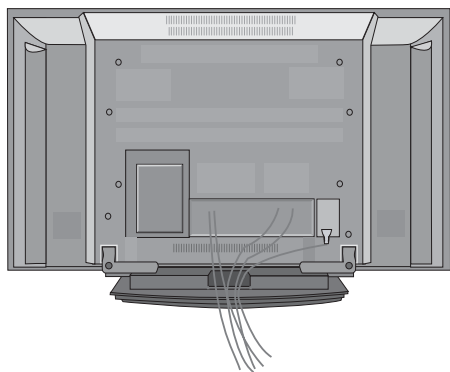

- 3** Znova namontujte **VEDENIE KÁBLA** podľa vyobrazenia.

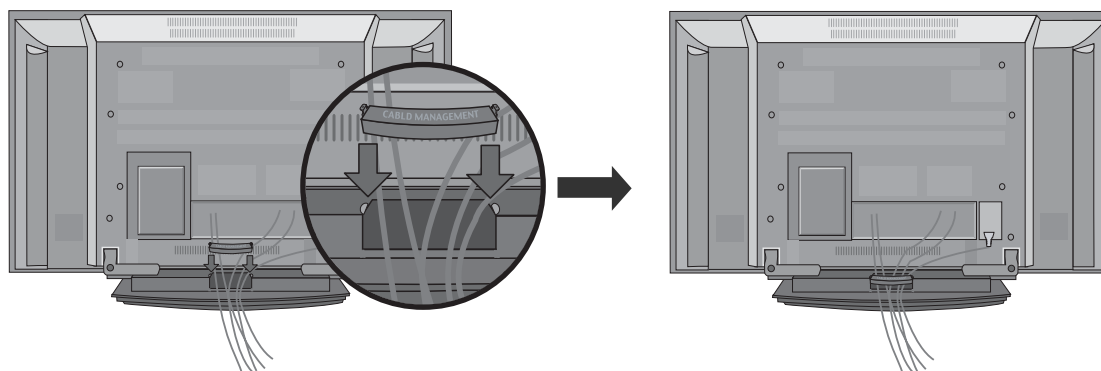

Modely LCD TV

- 1** Pripojte káble podľa potreby.

Pripojenie prídavného zariadenia je uvedené v časti Pripojenia externých zariadení.

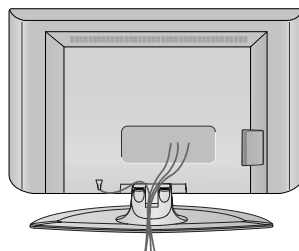

- 2** Namontujte **VEDENIE KÁBLA** podľa vyobrazenia

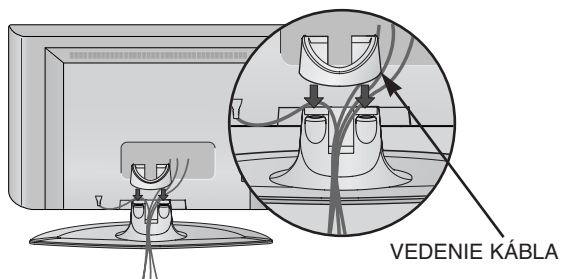

- 3** Káble upnite do zväzku pomocou dodanej zakrúcacej spony.
(Táto funkcia nie je dostupná pre všetky modely.)

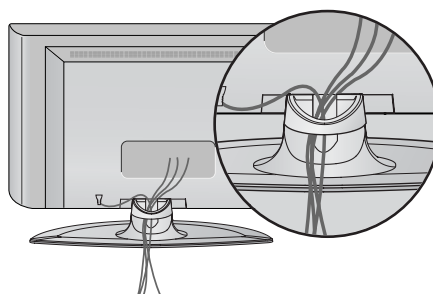

VYTIAHNUTIE VEDENIA KÁBLA

Uchopte **ÚCHYTKU NA KÁBLE** oboma rukami a zatlačte ju smerom nahor.

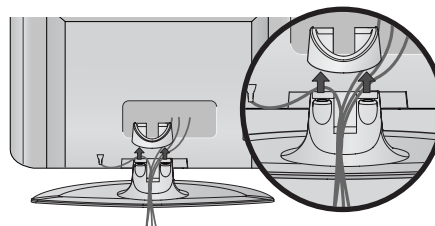

! POZNÁMKA

- Pri premiestňovaní výrobku ho nedržte za **VEDENIE KÁBLA**.
- Ak by výrobok spadol, mohli by ste sa zraniť alebo výrobok by sa mohol zničiť.

- Televízor sa môže inštalovať rôznymi spôsobmi, ako napr. na stenu, na pracovný stôl, atď.
- Televízor je riešený pre vodorovnú montáž.

UZEMNENIE

Zabezpečte spojenie s uzemňovacím drôtom, aby sa predišlo možnému elektrickému šoku. Ak uzemňovacie metódy nie sú možné, požiadajte kvalifikovaného elektrikára, aby nainštaloval samostatný vypínač obvodu. Nepokúšajte sa uzemniť prístroj spojením s telefónnymi drôti, bleskozvodmi alebo plynovým potrubím.

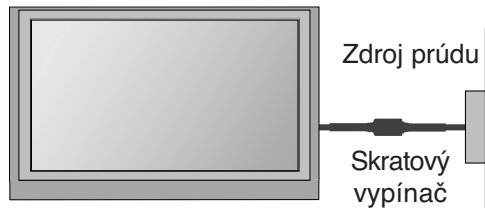

Pripevnenie podstavca

Kvôli dostatočnému vetraniu nechajte na každej strane medzeru od steny približne 10 cm.

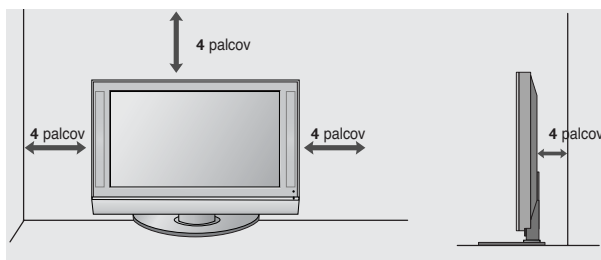
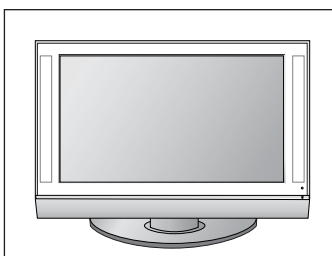

Montáž na stenu: Horizontálne uchytenie

Kvôli dostatočnému vetraniu nechajte na každej strane medzeru od steny približne 10 cm. Podrobný návod na montáž dostanete od predajcu, pozri príručku voliteľného príslušenstva - Montáž nastaviteľnej konzoly na stenu a Sprievodcu nastavením.

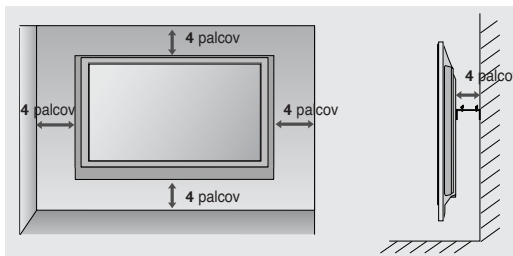

PRÍPRAVA

- Nikdy nepripájajte káble napájania skôr, ako pripojíte v šetky externé zariadenia. Predídete tak ich poškodeniu

PRIPOJENIE ANTÉNY

- Nastavením smeru antény dosiahnete optimálnu kvalitu obrazu.
- Kábel na pripojenie antény a konvertor nie sú súčasťou dodávky .

PRÍPRAVA

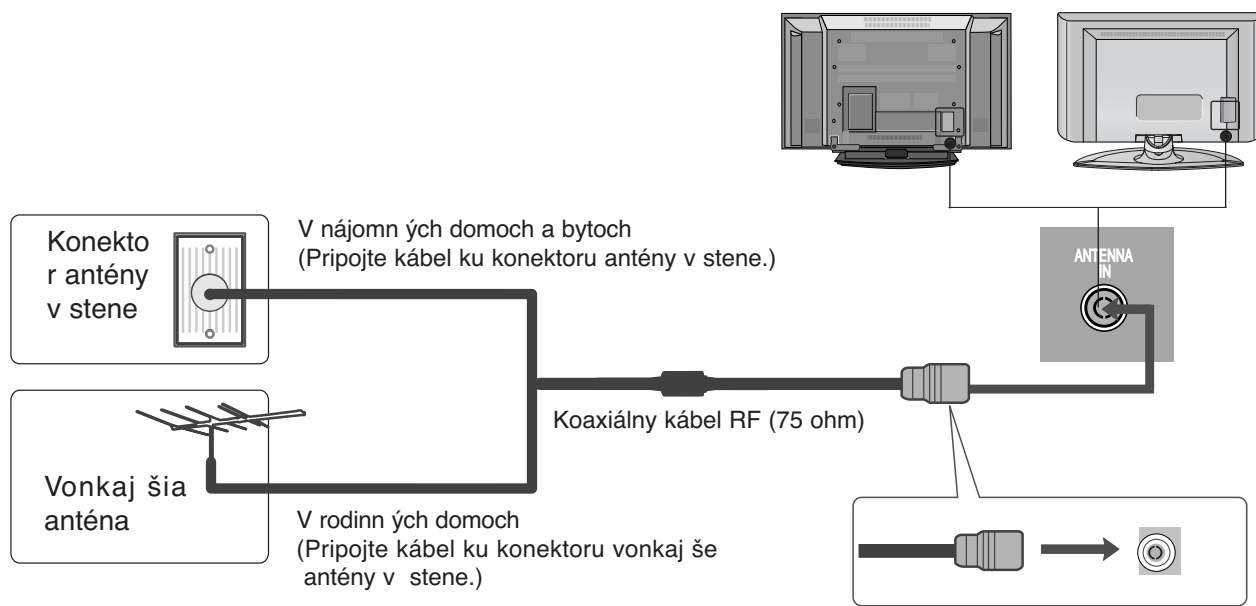

- Pri zapájaní bronzového drôtu do konektora antény drôt neohýbajte.
- Funkcia 5V antenna power (Anténa s výkonom 5 V) funguje iba v digitálnom režime. (Pozrite časť na str. 40)



- V oblastiach so slabým signálom získate kvalitnejší obraz, keď k anténe pripojíte zosilňovač signálu. Pozri obrázok napravo.
- Ak treba rozdeliť signál pre dva televízory, na pripojenie použite rozdeľovač signálu.

NASTAVENIE EXTERNÝCH ZARIADENÍ

- Nikdy nepripájajte káble napájania skôr, ako pripojíte v šetky externé zariadenia. Predídete tak ich poškodeniu.
- Táto časť NASTAVENIA EXTERNÝCH ZARIADENÍ sa týka najmä obrazu plazmových televízorov.

NASTAVENIE PRIJÍMAČA HD

- Tento televízor môže prijímať digitálne alebo káblové signály bez externého digitálneho káblového prijímača. Ak však prijímate digitálny signál z digitálneho káblového prijímača alebo iného externého digitálneho zariadenia, pozrite si obrázok nižšie..

Pripojenie pomocou komponentového kábla

- 1 Pripojte videov ýstupy (Y, PB, PR) prehrávača DVD ku konektorom **COMPONENT IN VIDEO** televízora. Pripojte konektory pod ľa farby.
- 2 Spojte audiov ýstupy prehrávača DVD so vstupmi **COMPONENT IN AUDIO** na televízore.
- 3 Zapnite set-top box (digitálny káblov ýprijímač). (Postupujte pod ľa používate ľskej príručky k digitálnemu káblovému prijímaču.)
- 4 Tlačidlom **INPUT** na dia ľkovom ovládaní vyberte vstupn ý zdroj **Component**.

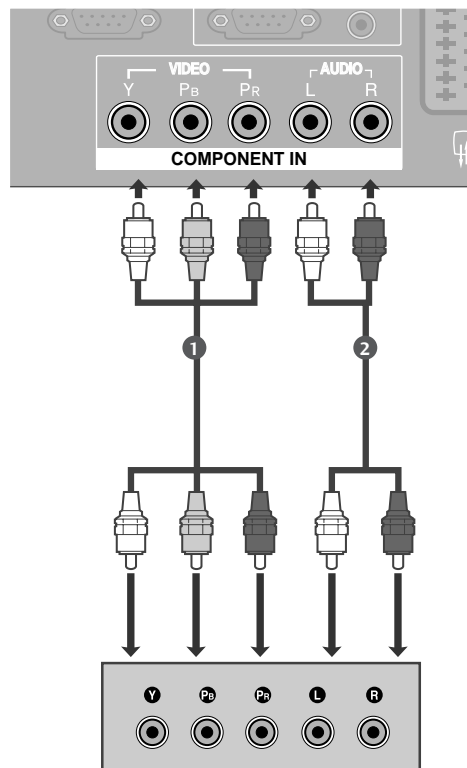

Signál	Komponent	HDMI1/2
480i/576i	Áno	Nie
480p/576p	Áno	Áno
720p/1080i	Áno	Áno
1080p	Nie	Áno

NASTAVENIE EXTERNÝCH ZARIADENÍ

Pripojenie pomocou kábla HDMI

- 1 Spojte výstup HDMI digitálneho káblového prijímača s konektorom **HDMI/DVI IN** alebo **HDMI IN** na televízore.
- 2 Zapnite set-top box (digitálny káblový prijímač). Postupujte podľa používateľskej príručky k digitálnemu káblovému prijímaču.)
- 3 Zvoľte vstupný zdroj **HDMI1** alebo **HDMI2** použitím tlačidla **INPUT** na diaľkovom ovládači.

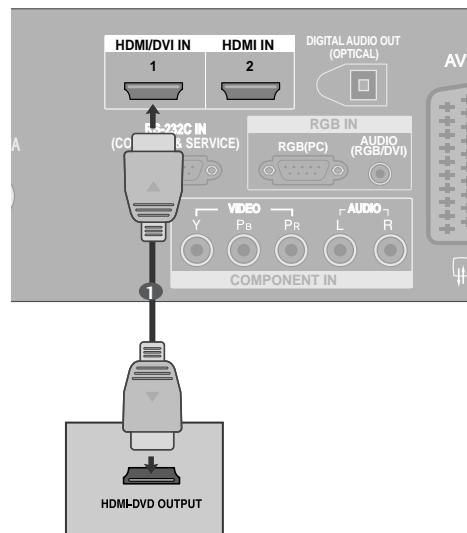

Pripojenie pomocou kábla na prepojenie HDMI a DVI

- 1 Spojte výstup HDMI digitálneho káblového prijímača s konektorom **HDMI/DVI IN** na televízore.
- 2 Spojte audio výstupy káblového prijímača s konektorom **AUDIO (RGB/DVI)** na televízore.
- 3 Zapnite set-top box (digitálny káblový prijímač). (Postupujte podľa používateľskej príručky k digitálnemu káblovému prijímaču.)
- 4 Zvoľte vstupný zdroj **HDMI** použitím tlačidla **INPUT** na diaľkovom ovládači.

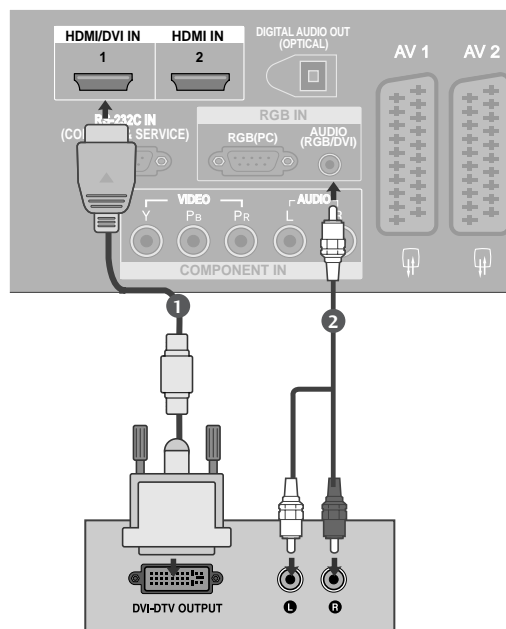

NASTAVENIE PREHRÁVAČA DVD

Pripojenie pomocou komponentového kábla

- 1 Pripojte video výstupy (Y, P_B, P_R) prehrávača DVD ku konektorom **COMPONENT IN VIDEO** televízora.
- 2 Spojte audio výstupy prehrávača DVD so vstupmi **COMPONENT IN AUDIO** na televízore.
- 3 Zapnite prehrávač DVD a vložte disk DVD.
- 4 Tlačidlom **INPUT** na diaľkovom ovládaní vyberte vstupný zdroj **Component**.
- 5 Postupujte podľa používateľskej príručky k prehrávaču DVD.

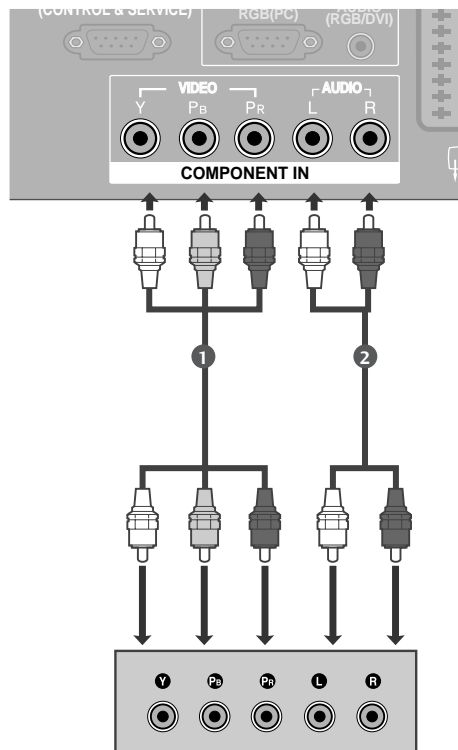

Vstupné komponentové konektory

Lepšiu kvalitu obrazu docielite pripojením prehrávača DVD ku vstupným komponentovým konektorom. Pozri nižšie.

Komponentové konektory televízora	Y	P _B	P _R
Výstupné videoporty na prehrávači DVD	Y	P _B	P _R
	Y	B-Y	R-Y
	Y	C _b	C _r
	Y	P _b	P _r

NASTAVENIE EXTERNÝCH ZARIADENÍ

Pripojenie pomocou kábla scart

- 1 Spojte konektor scart na VCR s konektorom scart **AV1** na televízore. Použite tienený kábel scart.
- 2 Zapnite prehrávač DVD a vložte disk DVD.
- 3 Tlačidlom **INPUT** na diaľkovom ovládaní vyberte vstupný zdroj **AV1**. Ak je kábel pripojený ku konektoru scart **AV2**, vyberte vstupný zdroj **AV2**.
- 4 Postupujte podľa používateľskej príručky k prehrávaču DVD.

! POZNÁMKA

- Ak chcete použiť kábel EURO Scart, musíte použiť EURO Scart kábel s tienením signálu.

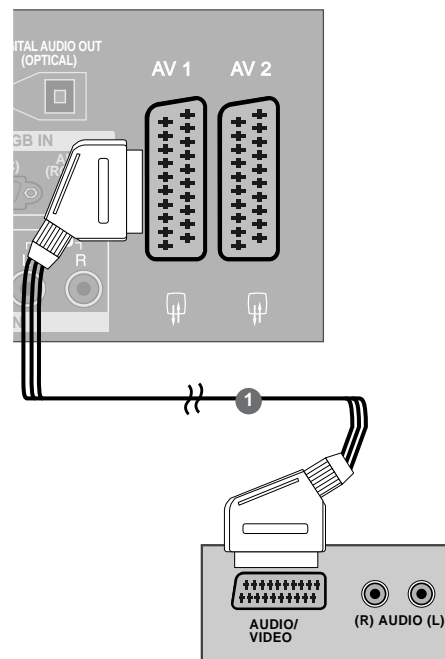

PRIPOJOVANIE POMOCOU KÁBLA S-VIDEO

- 1 Spojte výstup S-VIDEO prístroja DVD so vstupom **S-VIDEO** na televízore.
- 2 Spojte audio výstupy DVD so vstupnými konektormi **AUDIO** na televízore.
- 3 Zapnite DVD prehrávač, vložte disk DVD.
- 4 Zvoľte vstupný zdroj **AV3** použitím tlačidla **INPUT** na diaľkovom ovládači.
- 5 Prevádzkové pokyny nájdete v návode DVD prehrávača.

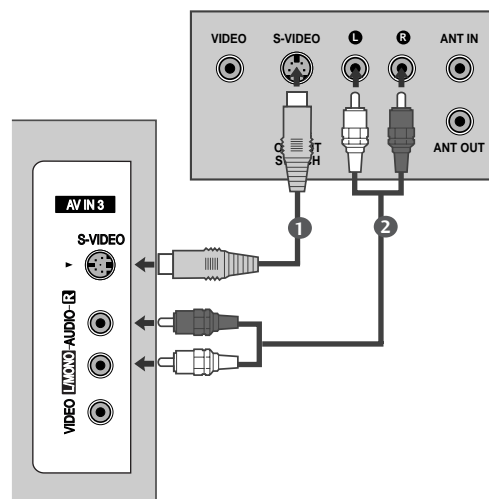

PRIPOJOVANIE POMOCOU KÁBLA HDMI

- 1 Spojte výstup HDMI prehrávača DVD s konektorom **HDMI/DVI IN** alebo **HDMI IN** na televízore.
- 2 Zvoľte vstupný zdroj **HDMI1** alebo **HDMI2** použitím tlačidla **INPUT** na diaľkovom ovládači.
- 3 Prevádzkové pokyny nájdete v návode DVD prehrávača.

! POZNÁMKA

- ▶ TV môže prijať video i audio signál súčasne použitím kábla HDMI.
- ▶ Ak DVD nepodporuje Auto HDMI, je potrebné, aby ste vhodne nastavili výstupné rozlíšenie

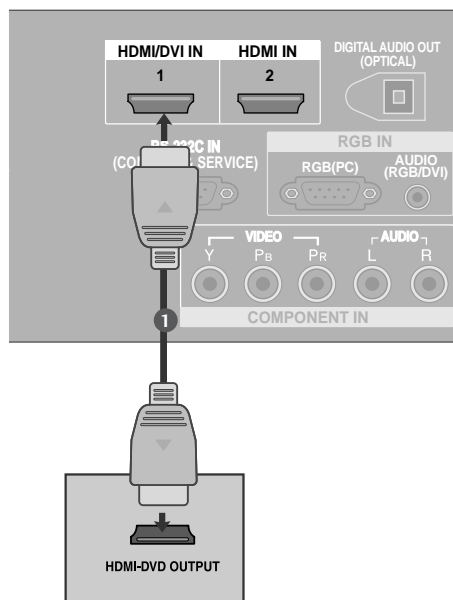

VLOŽENIE MODULU CI

- Prezeranie zakódovaných (platených) služieb v digitálnom televíznom režime.
- Táto funkcia nie je dostupná pre všetky modely.

- 1 Podľa uvedeného obrázka vložte modul CI do OTVORU NA KARTU PCMCIA (Personal Computer Memory Card International Association).

Ďalšie informácie nájdete na str. 43.

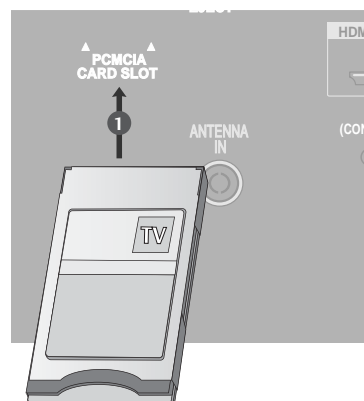

NASTAVENIE EXTERNÝCH ZARIADENÍ

NASTAVENIE VIDEOREKORDÉRA (VCR)

- Rušení obrazu (interferencií) sa vyhnete, keď medzi videorekordérom a televízorom necháte dostatočnú vzdialenosť.
- Ak sa dlho používa formát obrazu 4 : 3, na okrajoch obrazovky môže zostať nehybný obraz. (Len plazmové televízory.)

Pripojenie pomocou kábla antény

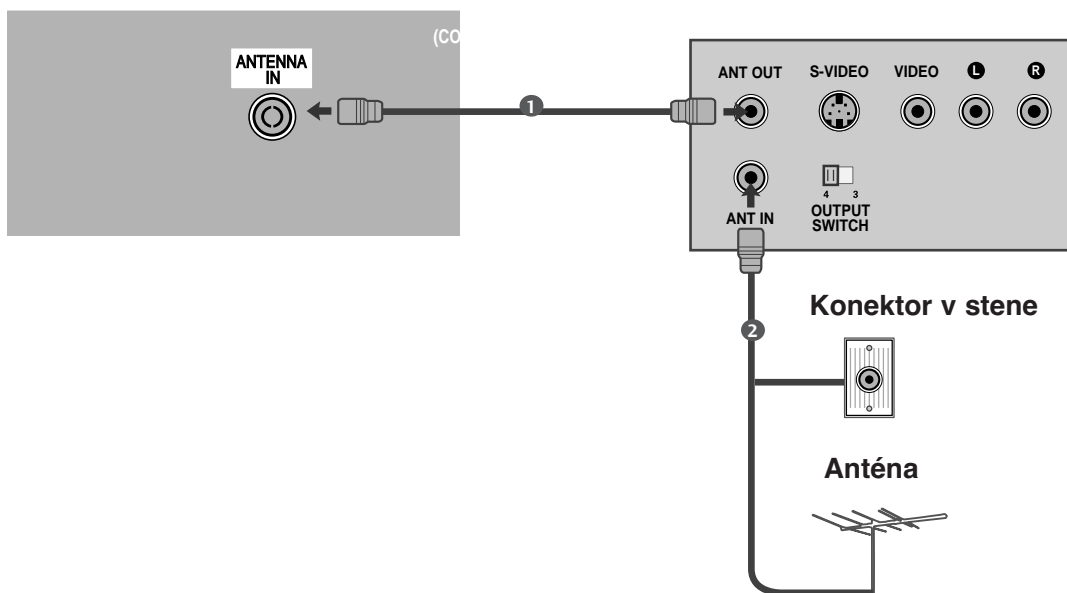

- 1 Spojte konektor **ANT OUT** na VCR s konektorom **ANTENNA IN** na televízore.
- 2 Kábel antény pripojte ku konektoru **ANT IN** na VCR.
- 3 Na VCR stlačte tlačidlo **PLAY** a na televízore a VCR nastavte príslušný program na pozeračie video.

Pripojenie pomocou kábla scart

- 1 Spojte konektor scart na VCR s konektorom scart **AV1** na televízore. Použite tienený kábel scart.
- 2 Do VCR vložte videokazetu a stlačte tlačidlo **PLAY**. (Postupujte podľa používateľskej príručky k VCR.)
- 3 Tlačidlom **INPUT** na diaľkovom ovládaní vyberte vstupný zdroj **AV1**.
- 4 Ak je kábel pripojený ku konektoru scart **AV2** vyberte vstupný zdroj **AV2**.

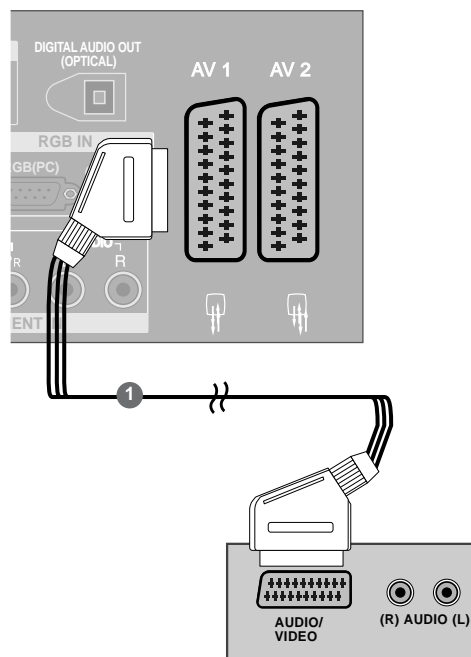

! POZNÁMKA

- ▶ Ak chcete použiť kábel EURO Scart, musíte použiť EURO Scart kábel s tienením signálu.

Pripojenie pomocou kábla RCA

- 1 Spojte konektory **AUDIO/VIDEO** na televízore s VCR. Pripojte konektory podľa farby. (Video = žltá, Audio Left (vľavo) = biela a Audio Right (vpravo) = červená)
- 2 Do VCR vložte videokazetu a stlačte tlačidlo **PLAY**. (Postupujte podľa používateľskej príručky k VCR.)
- 3 Tlačidlom **INPUT** na diaľkovom ovládaní vyberte vstupný zdroj **AV3**.

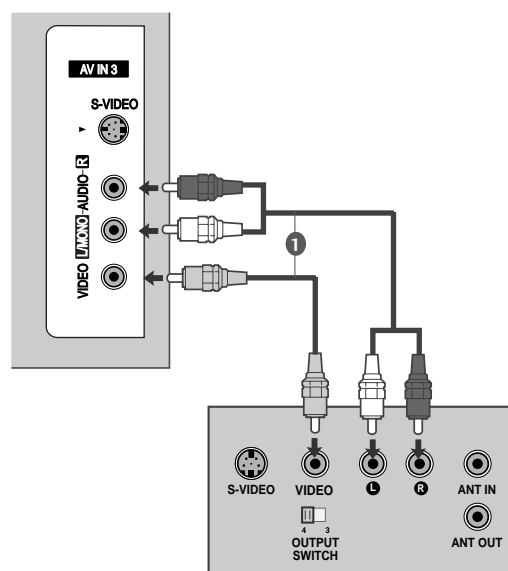

! POZNÁMKA

- ▶ Ak máte mono videorekordér, spojte audiokábel z VCR s konektorom **AUDIO L/MONO** na televízore.

NASTAVENIE EXTERNÝCH ZARIADENÍ

Pripojenie pomocou kábla S-Video

- 1 Spojte výstup S-VIDEO na VCR so vstupom S-VIDEO na televízore. V porovnaní s pripojením bežného VCR pomocou videovstupu sa zlepši kvalita obrazu.
- 2 Spojte konektory **AUDIO** na televízore s VCR.
- 3 Do VCR vložte videokazetu a stlačte tlačidlo **PLAY**. (Postupujte podľa používateľskej príručky k VCR.)
- 4 Tlačidlom **INPUT** na diaľkovom ovládaní vyberte vstupný zdroj **AV3**.

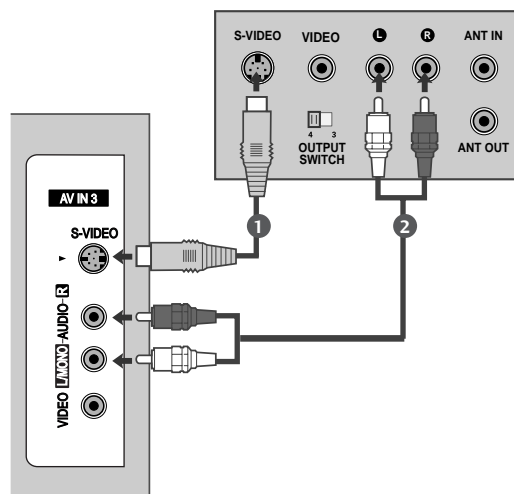

! POZNÁMKA

- ▶ Ak sú obidva konektory S-VIDEO i VIDEO zapojené na S-VHS VCR súčasne, potom je možné prijímať iba S-VIDEO.

NASTAVENIE DIGITÁLNEHO VÝSTUPNÉHO AUDIOKONEKTORA

Televízny zvuk odosielajte do externých audiozariadení pomocou digitálneho výstupného (optického) audiokonektora.

- 1 Jeden koniec optického kábla zapojte do digitálneho výstupného (optického) audiokonektora na televízore.
- 2 Druhý koniec optického kábla zapojte do digitálneho vstupného (optického) audiokonektora na audiozariadení.
- 3 V ponuke **AUDIO** vyberte možnosť „TV Speaker option – Off“ (Reproduktor televízora – vypnutý) (►str.88). Informácie o používaní nájdete v používateľskej príručke k externému audiozariadeniu.

! UPOZORNENIE

- ▶ Nepozerajte sa do optického výstupného portu. Laserový lúč vám môže poškodiť zrak

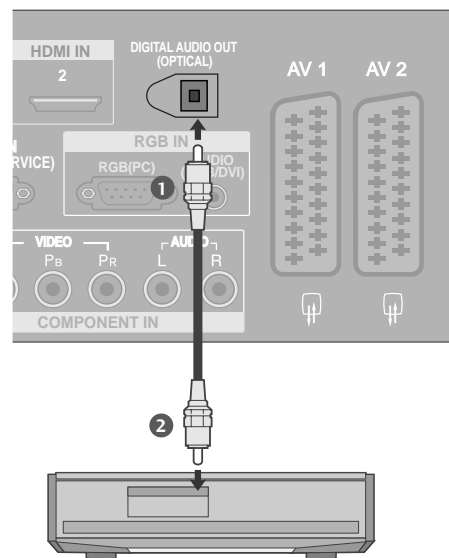

NASTAVENIE ĎALŠÍCH ZDROJOV AV

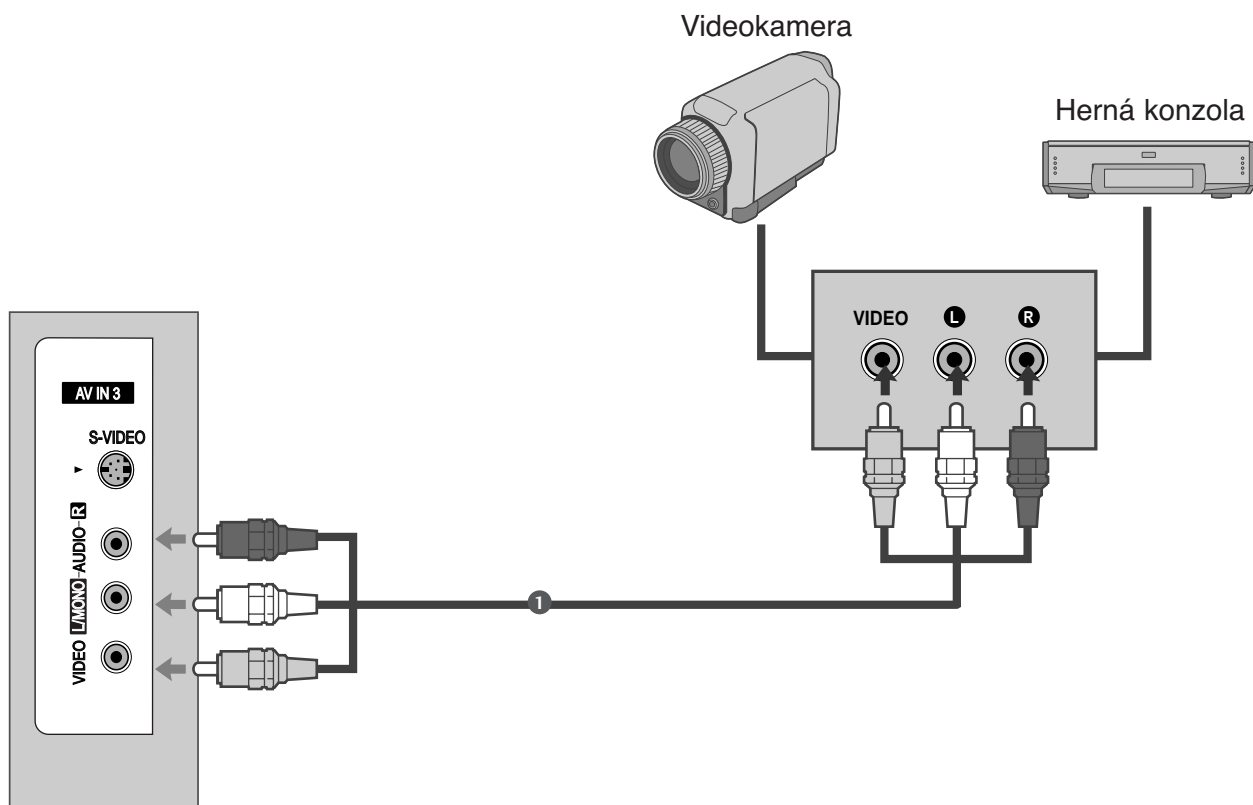

- 1 Spojte konektory **AUDIO/VIDEO** na televízore s VCR.Pripojte konektory podľa farby.(Video =žltá, Audio Left (vľavo)=biela a Audio Right (vpravo)=červená)
- 2 Tlačidlom INPUT na diaľkovom ovládaní vyberte vstupný zdroj **AV3**.
- 3 Začnite pracovať s príslušným externým zariadením.
Postupujte podľa používateľskej príručky k externému zariadeniu.

NASTAVENIE EXTERNÝCH ZARIADENÍ

NASTAVENIE PC

Tento TV poskytuje funkčnú schopnosť bez nastavovania, to znamená, že PC sa automaticky prispôsobí nastaveniu TV.

PRIPOJOVANIE POMOCOU 15-KOLÍKOVÉHO KÁBLA D-SUB

- 1 Spojte výstup RGB prístroja PC so vstupom **RGB (PC)** na televízore.
- 2 Spojte audio výstupy PC so vstupnými konektormi **AUDIO (RGB/DVI)** na televízore.
- 3 Zapnite PC.
- 4 Zvoľte vstupný zdroj **RGB** použitím tlačidla **INPUT** na diaľkovom ovládači.

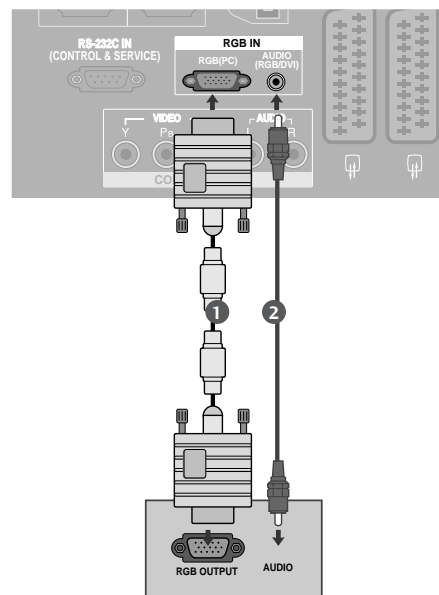

Pripojenie pomocou kábla na prepojenie HDMI a DVI

- 1 Zapojte výstup **DVI** počítača do konektora **HDMI/DVI IN 1** na televízore.
- 2 Spojte audio výstupy PC so vstupnými konektormi **AUDIO (RGB/DVI)** na televízore.
- 3 Zapnite PC.
- 4 Zvoľte vstupný zdroj **HDMI1** použitím tlačidla **INPUT** na diaľkovom ovládači.

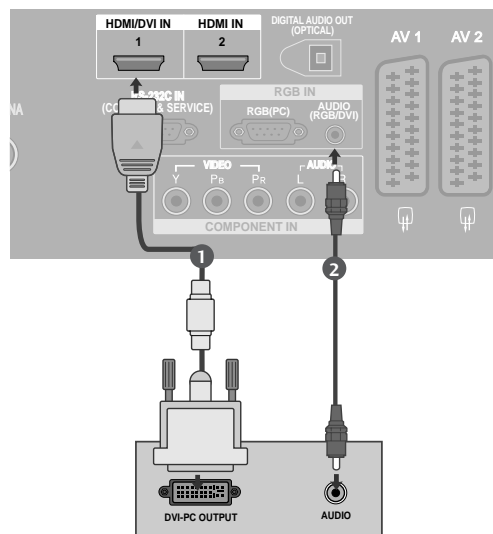

! POZNÁMKA

- ▶ Ak má počítač výstup DVI a nemá výstup HDMI, potrebné je samostatné audiospojenie.
- ▶ Ak počítač nepodporuje režim Auto DVI (Automatický režim DVI), musíte nastaviť správne výstupné rozlíšenie.

! POZNÁMKA

- ▶ Aby ste mohli vychutnávať jasný obraz a zvuk, pripojte PC k televízoru.
- ▶ Vyhnite sa fixnému obrazu na obrazovke televízora počas dlhého časového obdobia. Fixný obraz sa môže stať trvale vtlačeným na obrazovku; len čo je to možné, používajte šetrič obrazovky.
- ▶ Spojte PC s portom RGB(PC) alebo HDMI IN (alebo HDMI/DVI IN) na televízore; príslušne zmeňte výstupné rozlíšenie na PC.
- ▶ Pri niektorých rozlíšeniach, zvislom monoskope, kontraste alebo jase sa môže v režime PC vyskytnúť šum. Potom zmeňte PC režim na iné rozlíšenie alebo zmeňte obnovovací kmitočet na iný kmitočet, prípadne nastavujte v ponukovom menu jas a kontrast, až kým nedosiahnete čistý obraz. Ak sa obnovovací kmitočet grafickej karty PC nedá zmeniť, zmeňte grafickú kartu PC alebo konzultujte problém s výrobcom grafickej karty PC.
- ▶ Vstup RGB podporuje len oddelené horizontálne a vertikálne synchronizačné impulzy na osobitných kanáloch.
- ▶ Pre PC režim odporúčame použiť hodnoty 1360x768, 60Hz (Modely LCD TV / 50-palcové plazmové televízory) / 1024x768, 60Hz (42-palcové plazmové televízory), ktoré poskytujú najlepšiu kvalitu obrazu.
- ▶ Pripojte kábel z výstupného portu monitora počítača k portu RGB (PC/DTV) na televízore alebo signálový kábel z výstupného portu HDMI počítača k portu HDMI/DVI (alebo HDMI/DVI IN) na televízore.
- ▶ Spojte audio kábel z PC so vstupom AUDIO na televízore. (Audio káble nie sú súčasťou televízneho prijímača).
- ▶ Ak používate zvukovú kartu, nastavte zvuk počítača podľa potreby.
- ▶ Tento televízor využíva funkciu VESA Plug and Play. Televízor sprostredkúva počítačovému systému údaje na identifikáciu zobrazovacieho zariadenia (EDID) prostredníctvom protokolu DDC. Počítač sa pri používaní televízora nastaví automaticky.
- ▶ Protokol DDC je vopred nastavený na režim RGB (analogový výstup RGB), HDMI (digitálny výstup RGB).
- ▶ V prípade potreby zmeňte nastavenia funkcie Plug and Play.
- ▶ Ak grafická karta počítača nepodporuje súčasne analogový a digitálny výstup RGB, počítač na obrazovke televízora zobrazíte pripojením kábla iba do jedného portu – RGB alebo HDMI IN (alebo HDMI//DVI IN).
- ▶ Ak grafická karta počítača podporuje súčasne analogový aj digitálny výstup RGB, nastavte televízor na výstup RGB alebo HDMI (druhý režim televízor automaticky priradí funkcii Plug and Play).
- ▶ Ak do kábla DVI zapojíte konektor HDMI, režim DOS nemusí fungovať (závisí to od grafickej karty)
- ▶ Ak použijete príliš dlhý kábel RGB-PC, môže sa na obrazovke vyskytnúť šum. Odporúčame použiť kábel kratší ako 5m. Poskytuje najlepšiu kvalitu obrazu.

NASTAVENIE EXTERNÝCH ZARIADENÍ

Podporovaná rozlišovacia schopnosť

režim RGB[PC] / HDMI[PC]

Rozlí šeni	Horizontálna frekvencia (kHz)	Vertikálna frekvencia (Hz)
720x400	31,468	70,08
640x480	31,469	59,94
	37,684	75,00
800x600	37,879	60,31
	46,875	75,00
832x624	49,725	74,55
	48,363	60,00
1024x768	56,476	70,00
	60,123	75,029
1280x768	47,78	59,87
1360x768	47,72	59,8
1366x768	47,56	59,6
1920x1080	66,647	59,988

režim HDMI[DTV]

Rozlí šeni	Horizontálna frekvencia (kHz)	Vertikálna frekvencia (Hz)
640x480	31,469	59,94
	31,469	60,00
720x480	31,47	59,94
	31,50	60,00
720x576	31,25	50,00
	37,50	50,00
1280x720	44,96	59,94
	45,00	60,00
1920x1080	33,72	59,94
	33,75	60,00
	28,125	50,00
	27,00	24,00
	56,25	50,00
	67,433	59,94
67,500	60,00	

Nastavenie obrazovky v režime PC

Automatické nastavenie (iba v režime RGB [PC])

Automaticky nastaví polohu obrazu a minimalizuje trasenie obrazu.

Ak nie je obraz ani po nastavení dobrý, televízor funguje správne, ale je potrebné ďalšie nastavenie.

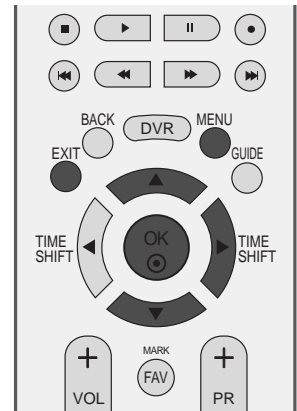

Automatická konfigurácia

Táto funkcia slúži na automatické nastavovanie polohy obrazu, hodín a sfázovania. Zobrazený obraz bude niekoľko sekúnd nestabilný, zatiaľ čo prebieha automatická konfigurácia.

- 1 Stlačte tlačidlo **MENU** a ▲ alebo ▼ navoľte menu **SCREEN**.
- 2 Stlačte tlačidl ► a potom tlačidlo ▲ alebo ▼, ktorým si zvolíte možnosť **Auto Config.**.
- 3 Stlačte tlačidl ►, čím sa zaháji **Auto Config.**.
 - Po ukončení **Auto Config.** sa na obrazovke zobrazí **OK**.
 - Ak poloha obrazu nie je ešte správna, vyskúšajte automatické nastavenie znova.
 - Ak je potrebné po automatickom nastavení v RGB (PC) ešte obraz nastavovať, môžete ho nastaviť pomocou funkcie **Manual Config.** (ručná konfigurácia).
- 4 Zatlačením tlačidiel **EXIT** sa vrátite k normálnemu sledovaniu televízie.

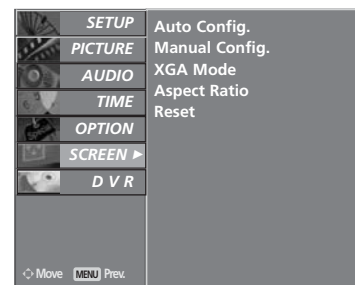

1



2 3

NASTAVENIE EXTERNÝCH ZARIADENÍ

Nastavenie položiek Phase (Fáza), Clock (Taktovanie) a Position (Poloha obrazovky)

Ak po automatickom nastavení obraz nie je čistý a ak sa postavy stále chvejú, nastavte fázu obrazu ručne.

Formát obrazu upravíte nastavením volby **Clock** (Takt).

Táto funkcia funguje v týchto režimoch: RGB[PC]

Clock (Taktovanie)

Táto funkcia umožňuje minimalizovať akékoľvek vertikálne čiary alebo pruhy viditeľné na pozadí obrazovky. Zmení sa aj horizontálny rozmer obrazovky.

Phase (Fáza)

Táto funkcia umožňuje odstrániť akékoľvek horizontálne rušenie a vyjasniť alebo zaostríť písmená.

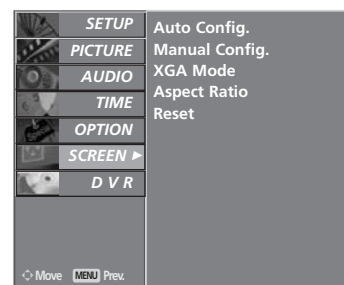
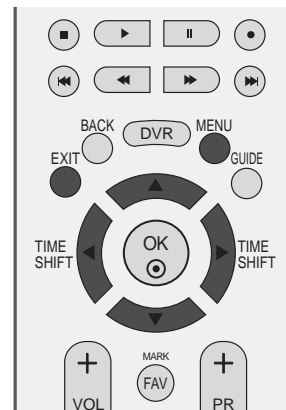

1

1 Stlačte tlačidlo **MENU** a ▲ alebo ▼ navoľte menu **SCREEN**.

2 Stlačte tlačidl ► a potom tlačidlo ▲ alebo ▼, ktorým si zvolíte možnosť **Manual Config.**

3 Stlačte tlačidl ► a potom tlačidlo ▲ alebo ▼, ktorým si zvolíte možnosť **Phase**, **Clock**, **H-Position** alebo **V-Position**.

4 Tlačidlami ◀ alebo ▶ vybranú položku prispôbte.

5 Zatlačením tlačidiel **EXIT** sa vrátite k normálnemu sledovaniu televízie.

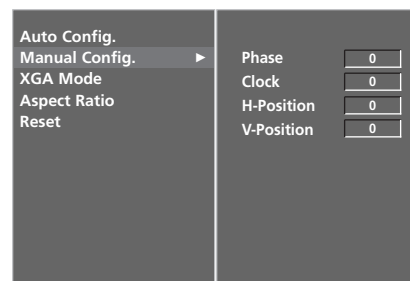

2 3 4

Voľba režimu Wide XGA

Aby ste videli normálny obraz, prispôbte rozlíšenie režimu RGB a voľbu režimu XGA .

Táto funkcia funguje v tomto režime: režim RGB[PC].

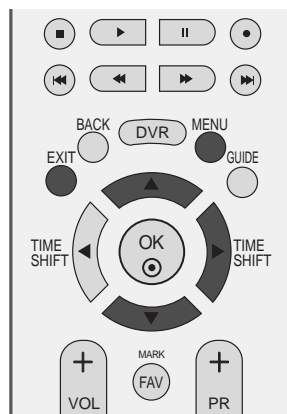

- 1 Stlačte tlačidlo **MENU** a **▲** alebo **▼** navoľte menu **SCREEN**.
- 2 Stlačte tlačidl **▶** a potom tlačidlo **▲** alebo **▼**, ktorým si zvolíte možnosť **XGA Mode**.
- 3 Stlačte tlačidl **▶** a potom tlačidlo **▲** alebo **▼**, ktorým si zvolíte požadované rozlíšenie XGA.
- 4 Zatlačením tlačidiel **EXIT** sa vrátite k normálnemu sledovaniu televízie.

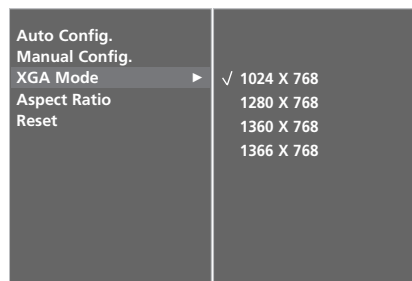
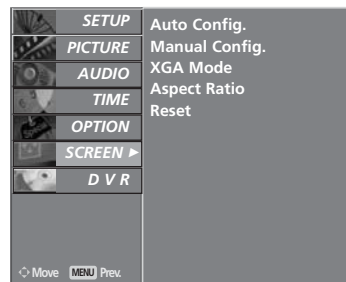

NASTAVENIE EXTERNÝCH ZARIADENÍ

Inicializácia (reset pôvodného továrenského nastavenia)

Táto funkcia funguje v bežnom režime.

Pre inicializovanie nastavenej hodnoty.

Pri modeloch LCD TV nie je možné používať metódu ISM a Low Power (Malý výkon).

1 Stlačte tlačidlo **MENU** a ▲ alebo ▼ navoľte menu **OPTION**.

2 Stlačte tlačidl ► a potom tlačidlo ▲ alebo ▼, ktorým si zvolíte možnosť **Factory Mode**.

3 Stlačte tlačidl ► a potom tlačidlo ▲ alebo ▼, ktorým si zvolíte možnosť **Factory Reset**.

4 Na displeji sa zobrazí ►.

Zobrazí sa správa „If you enter a password, all user setting will be reset“ (Ak zadáte heslo, všetky používateľské nastavenia sa vynulujú).

5 Pomocou tlačidiel ČÍSEL zadajte štvormiestne heslo
Heslo je v televízore vopred nastavené na hodnotu 0000.

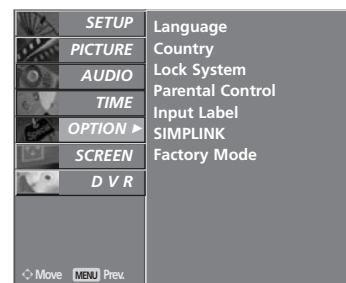
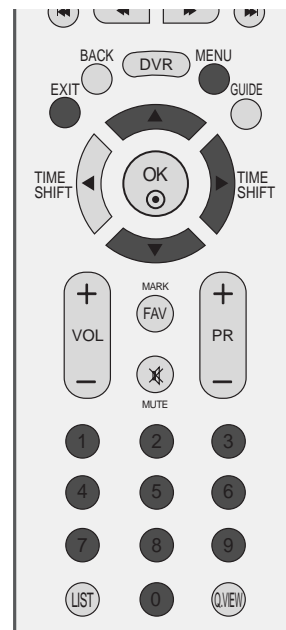

1

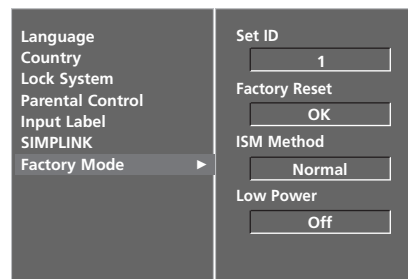

2

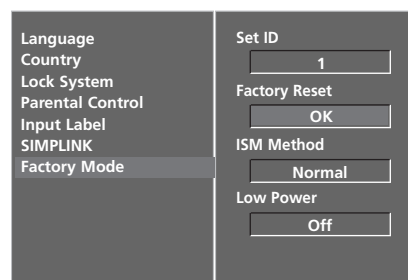

3 4

SLEDOVANIE TELEVÍZIE/OVLÁDANIE PROGRAMOV

Funkcie tlačidiel diaľkového ovládania

Ko uporabljate daljinski upravljalnik, ga namerite v senzor za daljinski upravljalnik na televizorju.

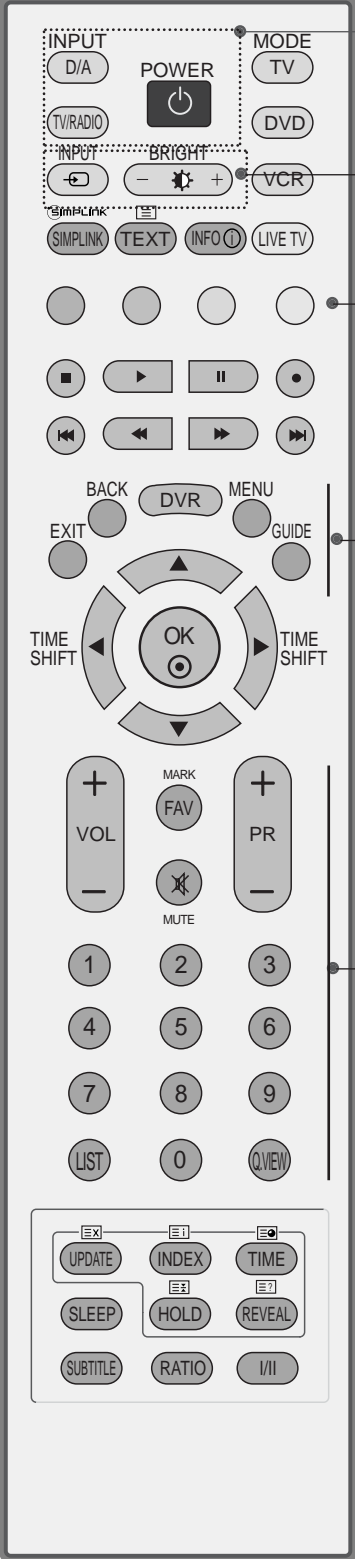

POWER Zapnutie a vypnutie televízora do pohotovostného režimu.

D/A INPUT (DIGITÁLNY/ANALÓG OVÝ VSTUP) Vyberie digitálny alebo analógový režim. Zapne televízor z pohotovostného režimu.

TV/RADIO (TELEVÍZOR/RÁDIO) V digitálnom režime vyberie možnosť Radio (Rádio) alebo TV (Televízor).

INPUT Režim externého vstupu sa mení v pravidelnom intervale. Zapnutie a vypnutie televízora do pohotovostného režimu.

Nastavenie jas Nastavuje jas obrazovky. Pri zmene zdroja režimu sa vracia na implicitné nastavenie jas.

Coloured buttons Tlačidlá sa používajú na ovládanie teletextu (iba modely s **TELETEXTOM**) alebo na Úpravu **programu**.

EXIT Zruší všetky obrazovky OSD a vráti sa do režimu pozerania TV z ktorejkoľvek ponuky.

BACK Umožňuje používateľovi vrátiť sa o krok späť v interaktívnej aplikácii, sprievodcovi EPG alebo inej interaktívnej funkcii.

DVR Zobrazí ponuku HOME (DOMOV).

MENU Otvorenie ponuky.

GUIDE Zobrazuje prehľad programov.

VOLUME UP /DOWN Nastavenie hlasitosti.

FAV/MARK Zobrazenie vybraného obľúbeného programu. Označenie a zrušenie označenia nahrávaných programov v ponuke TV menu (Televízna ponuka).

MUTE Vypnutie alebo zapnutie zvuku.

Programme UP/DOWN Výber programu.

0~9 number button Výber programu. Výber očíslovanej položky z ponuky .

LIST zobrazuje tabu lku programov.

Q.VIEW Návrat k predošlému programu.

SLEDOVANIE TELEVÍZIE/OVLÁDANIE PROGRAMOV



MODE V ýber pracovného režimu diaľkového ovládania.

SIMPLINK Pozrite si zoznam zariadení AV pripojených k televízoru. Prepnutím tohto tlačidla sa na obrazovke zobrazí ponuka Simplink. (► str.51)

1 Tlačidlá **TELETEXTU** Tlačidlá sa používajú na zobrazenie teletextu. Ďalšie informácie nájdete v časti Teletext.

INFO (i) Zobrazuje informácie aktuálnej obrazovky. (LEN V DIGITÁLNOM REŽIME)

LIVE TV **LIVE TV (ŽIVÁ TELEVÍZIA):** V režime Delayed (Odložené) sa obrazovka vráti k živému programu z režimov DTV, TV, AV1, AV2 a AV3.

Tlačidlá **VCR/PREHRÁVAČA** Nadzoruje nekatere videorekorderje ali predvajalnik DVD, ko že izberete gumb za DVD ali videorekorder. Pripojené zariadenia AV môžete ovládať stlačením tlačidiel ▲ alebo ▼ alebo ◀ alebo ▶, **OK** a tlačidiel prehrávania, zastavenia a prerušenia prehrávania, rýchleho pretáčania dopredu a preskočenia kapitoly. (Tlačidlu ● nie sú tieto funkcie priradené.) Používa sa na nahrávanie pomocou digitálneho videorekordéra alebo funkcie Trick Play.

▲ / ▼ alebo ◀ / ▶ Umožňuje navigáciu v ponukách obrazovky a úpravu nastavení podľa vašej voľby.

OK Potvrdenie v ýberu alebo zobrazenie súčasného režimu.

SLEEP Nastavenie časovača vypínania.

SUBTITLE V digitálnom režime zobrazí preferované titulky.

RATIO Nastavenie požadovaného formátu obrazu.

I/II Nastavenie v ýstupu zvuku.

Vloženie batérií

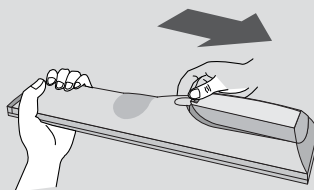

- Na zadnej strane otvorte kryt priehradky na batérie.
- Vložte dve 1,5 V batérie typu AA a správne nasmerujte póly (+ na +, - na -). Nekombinujte staré alebo použité batérie s novými.
- Zatvorte kryt.

ZAPNUTIE TV

Po zapnutí vášho TV budete môcť využívať jeho vlastnosti.

- 1** Najprv správne pripojte sieťový kábel.
V tomto okamihu sa TV prepne do úsporného režimu.
- 2** V úspornom režime zapnúť TV, stlačiť na TV tlačidlo **⏻ / I**, **INPUT**, **PR ▲ / ▼** alebo na diaľkovom ovládači stlačiť tlačidlo **POWER**, **INPUT**, **D/A**, **PR +** alebo-, **číslo (0~9)** a potom zapnúť TV.

Spustenie nastavenia

Ak sa po zapnutí televízora displej OSD (On Screen Display) na obrazovke zobrazuje ako číslo, môžete nastaviť možnosti Language (Jazyk), Country (Krajina), Time Zone (Časové pásmo) a Auto programme tuning (Automatické ladenie programov).

POZNÁMKA:

- Ak v priebehu približne 40 sekúnd nestlačíte žiadne tlačidlo, automaticky zmizne.
- Stlačením tlačidla **BACK (SPÄŤ)** zmeníte aktuálny displej OSD na predchádzajúci displej OSD.

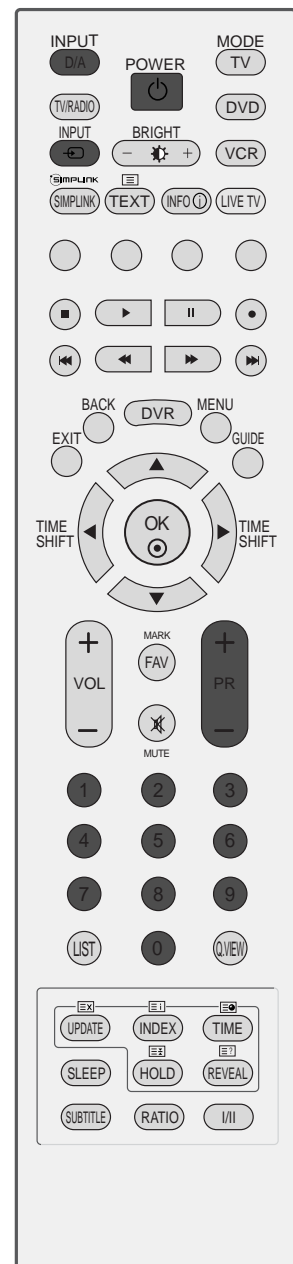

SLEDOVANIE TELEVÍZIE/OVLÁDANIE PROGRAMOV

V ýber programu

- 1 Číslo programu vyberiete pomocou tlačidla **PR +** alebo - alebo **tlačidiel ČÍSEL**.

Nastavenie hlasitosti

- 1 Hlasitosť nastavíte pomocou tlačidla **VOL +** alebo - .
.....
Ak chcete vypnúť zvuk, stlačte tlačidlo **MUTE**.
.....
Zvuk opäť zapnete stlačením tlačidla **MUTE, VOL +** alebo - alebo **I/II** button.

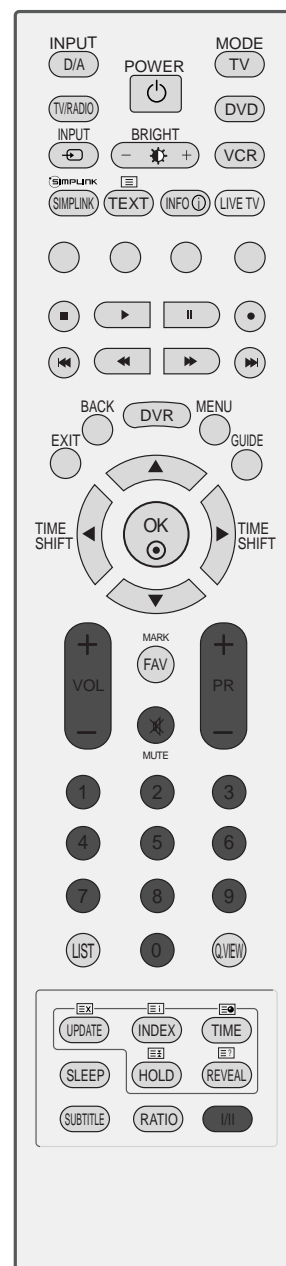

VOĽBA A NASTAVENIE PONÚK NA OBRAZOVKE

Váš OSD (On Screen Display, t.j. ponukové menu na obrazovke) sa môže trochu odlišovať od ukážok v tomto návode.

- 1 Zatlačením tlačidiel **MENU** a **▲** alebo **▼** môžete zobrazíť jednotlivé ponuky.
- 2 Zatlačením tlačidiel **▶** a **▲** alebo **▼** označíte položku menu.
- 3 Tlačidlami **◀** alebo **▶** zmeníte nastavenie položky vo vedľajšej ponuke alebo v rozbaľovacej ponuke. Stláčaním tlačidla **OK** alebo **MENU** sa posuniete na vyššiu úroveň ponuky.

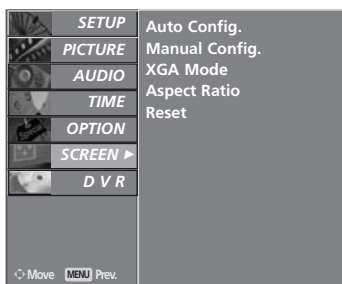
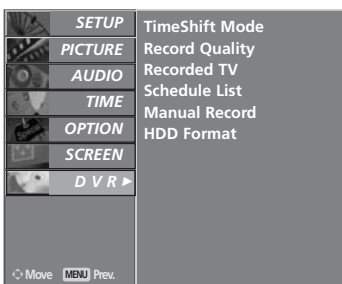
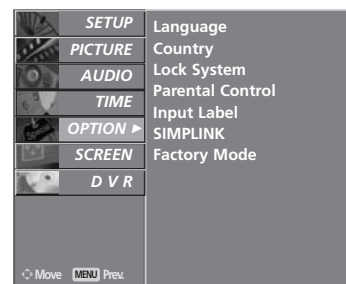
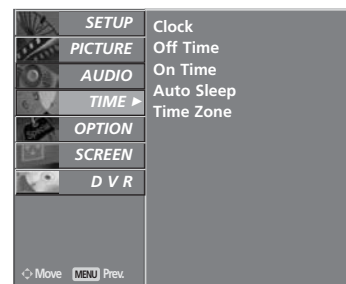
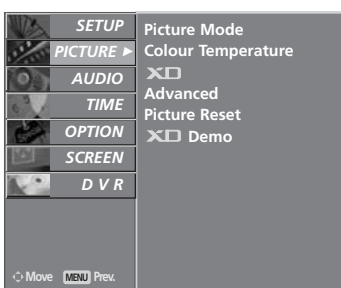
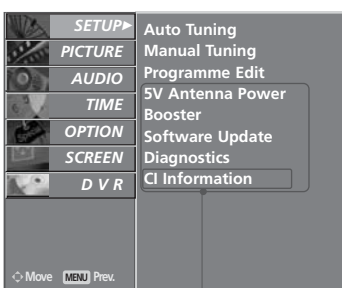

* Táto funkcia nie je dostupná pre všetky modely.

! POZNÁMKA

- ▶ Pri modeloch televízorov LCD nie sú dostupné možnosti **ISM Method** (Metóda ISM) a **Low power** (Malý výkon).
- ▶ V analógovom režime sa nezobrazia možnosti **5V Antenna Power** (Anténa s výkonom 5V), **Booster**, **CI Information** (Informácie o rozhraní CI), **Software Update** (Aktualizácia softvéru) a **Diagnostics** (Diagnostika).
- ▶ Pri prehrávaní nahratých programov nie sú niektoré funkcie ponuky **SETUP** (NASTAVENIE) aktivované.

SLEDOVANIE TELEVÍZIE/OVLÁDANIE PROGRAMOV

NASTAVENIE TELEVÍZNYCH STANÍC (V DIGITÁLNO M REŽIME)

Pomocou tejto funkcie môžete automaticky vyhľadať a uložiť všetky programy.

Ak spustíte automatické vyhľadávanie programov v digitálnom režime, všetky uložené informácie o službách sa vymažú.

Táto funkcia nie je dostupná v nahrávanom programe.

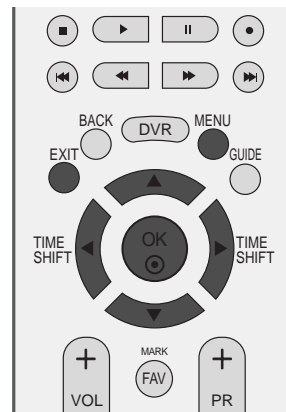

1 Stlačte tlačidlo **MENU** a ▲ alebo ▼ navolte menu **SETUP**.

2 Stlačte tlačidl ► a potom tlačidlo ▲ alebo ▼, ktorým si zvolíte možnosť **Auto Tuning**.

3 Stlačením tlačidla ► spustíte automatické ladenie. Pomocou tlačidiel ČÍSEL zadajte v ponuke Lock System 'On' (Zamknutie systému zapnuté) štvormiestne heslo.

Zobrazí sa správa „All service-information will be updated.Continue?“ (Všetky informácie o nastavení kanála sa aktualizujú. Pokračovať?).

Ak chcete nechať funkciu automatického ladenia zapnutú, pomocou tlačidiel ◀ alebo ▶ vyberte možnosť YES (ÁNO). Potom stlačte tlačidlo OK. Ak chcete funkciu vypnúť, vyberte možnosť NO (NIE)

Ak chcete automatické ladenie zastaviť, stlačte tlačidlo PONUKA (MENU).

4 Zatlačením tlačidiel **EXIT** sa vrátite k normálnemu sledovaniu televízie.

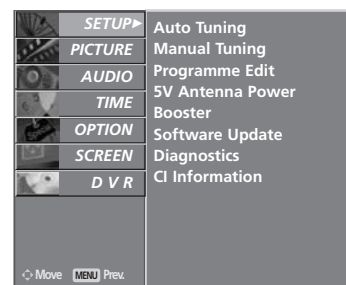

1

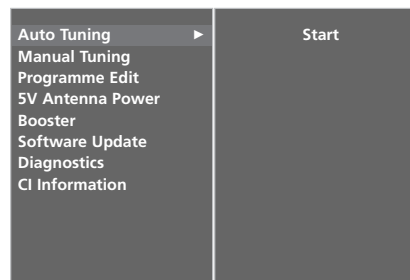

2

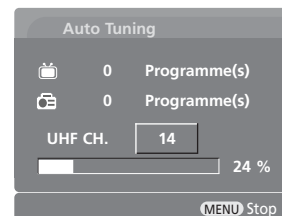

3

MANUÁLNE LADENIE PROGRAMOV (V DIGITÁLNO M REŽIME)

Funkcia manuálneho ladenia programov umožňuje manuálne pridať program do zoznamu programov.

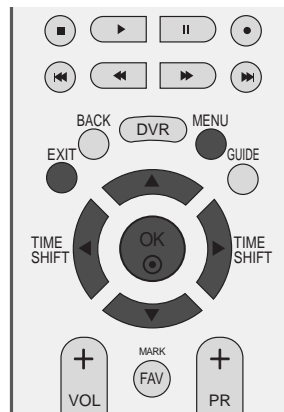

- 1 Stlačte tlačidlo **MENU** a ▲ alebo ▼ navolte menu **SETUP**.
- 2 Stlačte tlačidl ► a potom tlačidlo ▲ alebo ▼, ktorým si zvolíte možnosť **Manual Tuning**.
- 3 Stlačením tlačidla ► a potom tlačidla ▲ alebo ▼ prípadne tlačidiel ČÍSEL vyberte požadované číslo kanála.
Pomocou tlačidiel ČÍSEL zadajte v ponuke **Lock System 'On' (Zamknutie systému zapnuté)** štvormiestne heslo
- 4 Výber uložíte stlačením tlačidla OK.

Ak sa číslo, ktoré chcete pridať, už v zozname programov nachádza, zobrazí sa správa „Setup-information of the channel will be updated. Continue?“ (Všetky informácie o nastavení kanála sa aktualizujú. Pokračovať?).

Ak chcete nechať funkciu manuálneho ladenia zapnutú, pomocou tlačidiel ◀ alebo ▶ vyberte možnosť **YES (ÁNO)**.

Potom stlačte tlačidlo OK. Ak chcete funkciu vypnúť, vyberte možnosť **NO (NIE)**.
- 5 Zatlačením tlačidiel **EXIT** sa vrátite k normálnemu sledovaniu televízie.

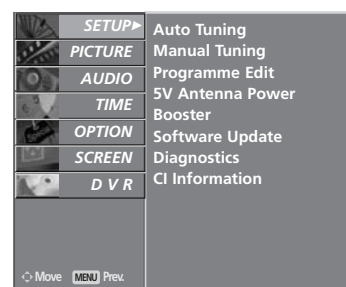

1

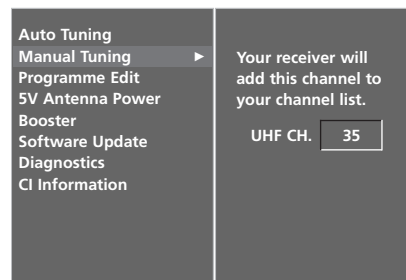

2

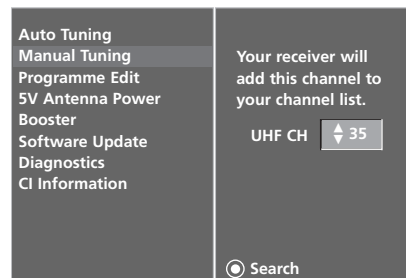

3 4

SLEDOVANIE TELEVÍZIE/OVLÁDANIE PROGRAMOV

EDITÁCIA PROGRAMU (V DIGITÁLNOH REŽIME)

Keď sa niektoré číslo programu preskočí, znamená to, že ho počas sledovania televízie nebudete môcť vybrať pomocou tlačidiel PR + alebo -.

Ak chcete vybrať vynechaný kanál, pomocou tlačidiel ČÍSEL priamo zadajte číslo príslušného programu alebo ho vyberte v ponuke Programme edit (Úprava programu).

Táto funkcia umožňuje preskočiť uložené programy

V niektorých krajinách je dostupná funkcia odstránenia čísla programu pomocou ZLTÉHO tlačidla.

Táto funkcia nie je dostupná v nahrávanom programe.



- 1 Stlačte tlačidlo **MENU** a ▲ alebo ▼ navoľte menu **SETUP**.
- 2 Stlačte tlačidl ► a potom tlačidlo ▲ alebo ▼, ktorým si zvolíte možnosť **Programme Edit**.
- 3 Zatláčte tlačidlo ► a zobrazí sa menu **Programme edit**.
Pomocou tlačidiel ČÍSEL zadajte v ponuke **Lock System 'On' (Zamknutie systému zapnuté)** štvormiestne heslo
- 4 Program, ktorý chcete uložiť alebo preskočiť, vyberte pomocou tlačidie ▲ alebo ▼ alebo ◀ alebo ►.
- 5 Opakovaným stlačením MODRÉHO tlačidla program preskočíte alebo uložíte.

Ak chcete programy preskočiť, tieto programy sa zobrazia modrou farbou a počas sledovania televízie ich nebudete môcť vybrať stlačením tlačidiel PR + alebo -

- 6 Zatláčením tlačidiel **EXIT** sa vrátite k normálnemu sledovaniu televízie.

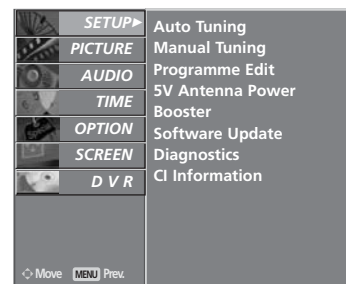

1

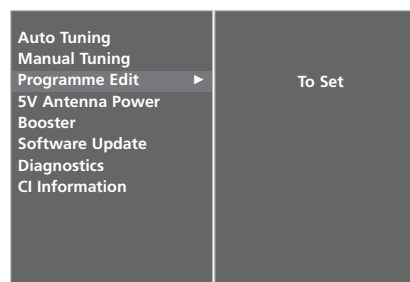

2 3

Krátky slovník

 Zobrazuje sa v prípade programu DTV.	 Zobrazuje sa v prípade programu s teletextom.
 Zobrazuje sa v prípade zamknutého programu.	 Zobrazuje sa v prípade programu s titulkami.
 Zobrazuje sa v prípade rádiového programu.	 Zobrazuje sa v prípade zakódovaného programu.
 Zobrazuje sa v prípade programu MHEG.	 Zobrazuje sa v prípade programu v systéme Dolby.

■ Preskočenie čísla programu

- 1 Tlačidlami ▲ alebo ▼ alebo ◀ alebo ▶ zvoľte program, ktorého chcete preskočiť.
- 2 Zatláčte MODRÉ tlačidlo. Preskočený program zmizne.
- 3 Opätovným zatlačením MODRÉHO tlačidla uvoľníte preskočený program.
Preskočenie programu znamená, že ho nebudete môcť zvoliť pomocou tlačidla PR + alebo - počas sledovania televízie.
Ak chcete vybrať vynechaný kanál, pomocou tlačidiel ČÍSEL priamo zadajte číslo príslušného programu alebo ho vyberte v ponuke Programme edit (Úprava programu) alebo EPG.
- 4 Zatláčením tlačidiel EXIT sa vrátite k normálnemu sledovaniu televízie.

■ Zamknutie programu (len v režime Lock System On (Zamknutie systému zapnuté))

- 1 Program, ktorý chcete zamknúť, vyberte pomocou tlačidiel ▲ alebo ▼ alebo ◀ alebo ▶.
- 2 Stlačte ZELENÉ tlačidlo. Pred číslom programu sa zobrazí symbol zamknutia.
- 3 Funkciu spustíte opätovným stlačením ZELENÉHO tlačidla.

POZNÁMKA :

- ▶ Ak chcete sledovať zamknutý program, v ponuke Lock system (Zamknutie systému) zadajte štvormiestne heslo. Toto číslo si dobre zapamätajte.
- ▶ Ak zabudnete heslo, na diaľkovom ovládaní štyrikrát stlačte číslo 7
- ▶ Ak po odomknutí zamknutého programu vyberiete iný program a v priebehu minúty sa vrátite k zamknutému programu, nemusíte znova zadávať heslo, aby ste mohli sledovať zamknutý program

■ Výber obľúbeného programu

- 1 Číslo obľúbeného programu vyberte stlačením tlačidiel ▲ alebo ▼ alebo ◀ alebo ▶ a potom stlačením tlačidla FAV na diaľkovom ovládaní.
Vybraný program sa automaticky zaradí do zoznamu obľúbených programov.

SLEDOVANIE TELEVÍZIE/OVLÁDANIE PROGRAMOV

ANTÉNA S VÝKONOM 5 V (LEN V DIGITÁLNO M REŽIME)

Ak externá anténa nemá špeciálny adaptér s napätím 5 V, táto funkcia môže v televízore vytvárať výstupné napätie 5 V

- 1 Stlačte tlačidlo **MENU** a ▲ alebo ▼ navolte menu **SETUP**.
- 2 Stlačte tlačidl ► a potom tlačidlo ▲ alebo ▼, ktorým si zvolíte možnosť **5V Antenna Power**.

- 3 Stlačte tlačidl ► a potom tlačidlo ▲ alebo ▼, ktorým si zvolíte možnosť **On** alebo **Off**.

Ak je funkcia Anténa s výkonom 5 V On (Zapnutá) a v televízore vznikne skrat, funkcia sa automaticky nastaví na možnosť Off (Vypnutá).

Zobrazí sa správa „Antenna feed overloaded. Automatically switched off.“ (Anténa preťažená. Automaticky sa vypne).

- 4 Zatláčením tlačidiel **EXIT** sa vrátite k normálnemu sledovaniu televízie.

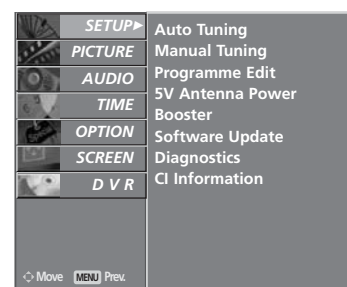
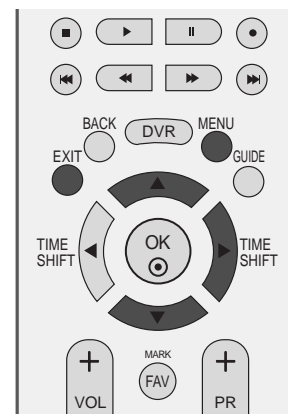

1

BOOSTER (LEN V DIGITÁLNO M REŽIME)

Ak je na okraji pokrytia televíznym signálom horší signál nastavte položku Booster (Zosilnenie) na On (Zapnuté). Ak je príjem dobrý, nenastavujte položku Booster (Zosilnenie) na On (Zapnuté).

Ak je televízny signál silný, položku Booster (Zosilňovač) nastavte na možnosť Off (Vypnuté).

- 1 Stlačte tlačidlo **MENU** a ▲ alebo ▼ navolte menu **SETUP**.
- 2 Stlačte tlačidl ► a potom tlačidlo ▲ alebo ▼, ktorým si zvolíte možnosť **Booster**.
- 3 Stlačte tlačidl ► a potom tlačidlo ▲ alebo ▼, ktorým si zvolíte možnosť **On** alebo **Off**.

- 4 Zatláčením tlačidiel **EXIT** sa vrátite k normálnemu sledovaniu televízie.

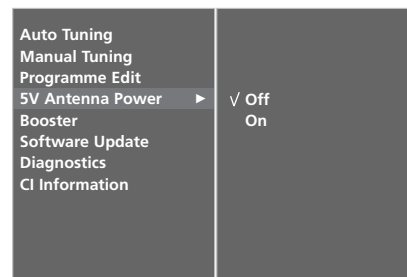

2 3

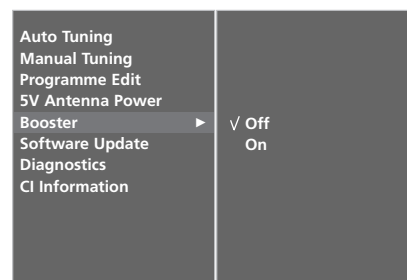

2 3

AKTUALIZÁCIA SOFTVÉRU (LEN V DIGITÁLNOM REŽIME)

Aktualizácia softvéru (Software Update) predstavuje softvér, ktorý možno prevziať prostredníctvom digitálneho terestriálneho systému.

Po aktualizácii softvéru budete možno musieť naformátovať pevný disk. V takom prípade sa v ponuke Home (Domov) digitálneho videorekordéra zobrazí správa HDD Failure (Chyba pevného disku).

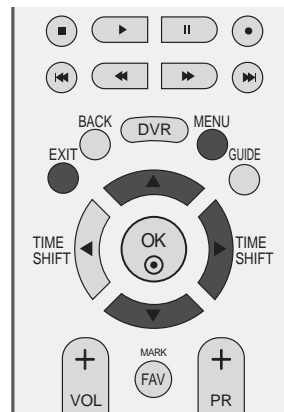

1 Stlačte tlačidlo **MENU** a ▲ alebo ▼ navoľte menu **SETUP**.

2 Stlačte tlačidl ► a potom tlačidlo ▲ alebo ▼, ktorým si zvolíte možnosť **Software update**.

3 Stlačte tlačidl ► a potom tlačidlo ▲ alebo ▼, ktorým si zvolíte možnosť **Off** alebo **On**.

- Ak vyberiete možnosť On (Zapnutá), zobrazí sa okno s upozornením pre používateľa, že sa našiel nový softvér

4 Zatlačením tlačidiel **EXIT** sa vrátite k normálnemu sledovaniu televízie.

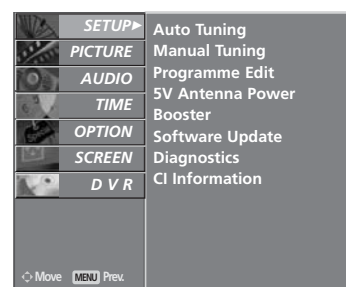

1

* Nastavenie funkcie „Software Update“ (Aktualizácia softvéru)

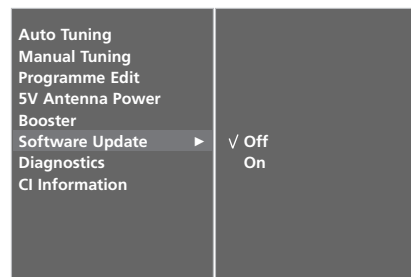

2 3



Po prenose informácií o aktualizovanom digitálnom softvéri sa môže na televíznej obrazovke zobraziť nasledujúca ponuka.



Keď sa zobrazí tento obrázok, pomocou tlačidla ◀ alebo ▶ vyberte možnosť YES (ÁNO).



Po dokončení aktualizácie softvéru sa systém v priebehu približne jednej minúty reštartuje.

- Počas aktualizácie softvéru nezabudnite, že:

- Napájanie televízora sa nesmie prerušiť
- Televízor nesmiete vypnúť.
- Nesmiete odpojiť anténu
- Počas aktualizácie by ste televízor nemali vypínať.
- Televízor by ste nemali zapínať a vypínať.
- Po aktualizácii softvéru môžete potvrdiť verziu aktualizovaného softvéru v ponuke Diagnostics (Dagnostika).
- Počas vykonávania funkcií digitálneho videorekordéra (nahrávanie, prehrávanie) nemožno používať funkciu OTA.

SLEDOVANIE TELEVÍZIE/OVLÁDANIE PROGRAMOV

DIAGNOSTICS (DIAGNOSTIKA) (LEN V DIGITÁLNO M REŽIME)

Táto funkcia umožňuje sledovať informácie o výrobcovi, modeli/type produktu, sériovom čísle a verzii softvéru.

Zobrazujú sa informácie o naladenom multiplexeri a intenzite signálu.

Zobrazujú sa informácie o signáli a servisný názov vybratého multiplexera.

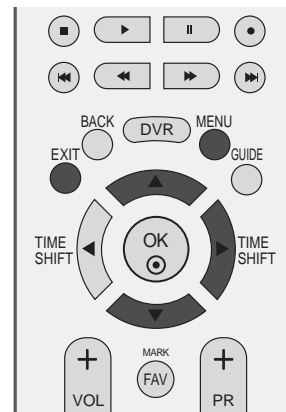

- 1 Stlačte tlačidlo **MENU** a ▲ alebo ▼ navoľte menu **SETUP**.
- 2 Stlačte tlačidl ► a potom tlačidlo ▲ alebo ▼, ktorým si zvolíte možnosť **Diagnostics**.
- 3 Stlačením tlačidla ► sa zobrazia informácie o výrobcovi, modeli/type produktu, sériovom čísle a verzii softvéru.
- 4 Zatlačením tlačidiel **EXIT** sa vrátite k normálnemu sledovaniu televízie.

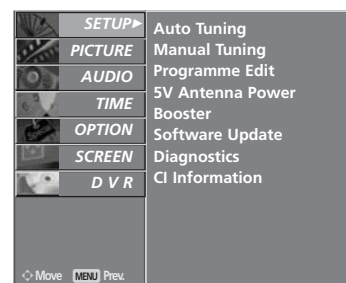

1

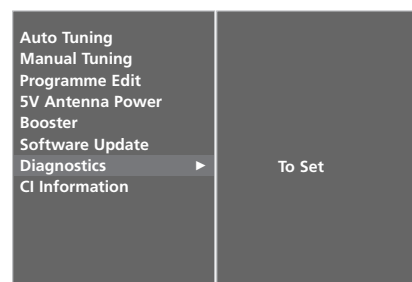

2

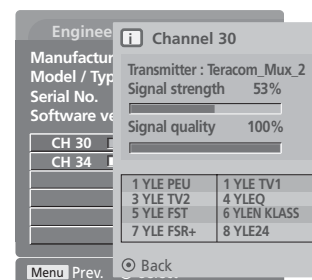

3

INFORMÁCIE O ROZHRAŇÍ CI (ŠTANDARDNÉ ROZHRAŇIE) (LEN V DIGITÁLŇOM REŇIME)

Táto funkcia umožňuje sledovať zakódované (platené) programy. Ak vyberiete modul CI, nemôžete sledovať platené programy. Keď sa modul CI nachádza v príslušnom otvore, k dispozícii je ponuka modulu. Ak si chcete zakúpiť modul a kartu smart card, obráťte sa na svojho predajcu. Modul CAM nekladajte a nevyberajte z televízora príliš často. Môže to spôsobiť problémy. Po vložení modulu CI a následnom zapnutí televízora často nepočuť žiadny zvuk.

Používanie modulu CI a karty smart card môže spôsobiť, že obraz je veľmi neprirodený.

Funkciu CI (Common Interface (Štandardné rozhranie)) možno nebudete môcť používať v niektorých krajinách v závislosti od vysielačích podmienok.

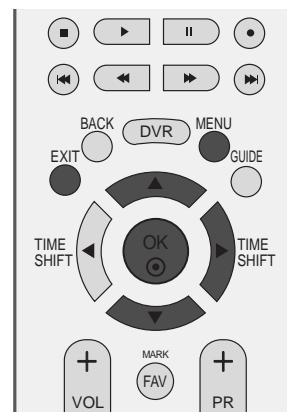

- 1 Stlačte tlačidlo **MENU** a ▲ alebo ▼ navoľte menu **SETUP**.
- 2 Stlačte tlačidl ► a potom tlačidlo ▲ alebo ▼, ktorým si zvolíte možnosť **CI Information**.
- 3 Stlačte tlačidlo ► a potom tlačidlo OK.
- 4 Požadovanú položku vyberiete stlačením tlačidla ▲ alebo ▼. Napríklad informácie o module, karte smart card, jazyku alebo preberaní softvéru.
- 5 Zatlačte **OK**.
- 6 Zatlčením tlačidiel **EXIT** sa vrátite k normálnemu sledovaniu televízie.

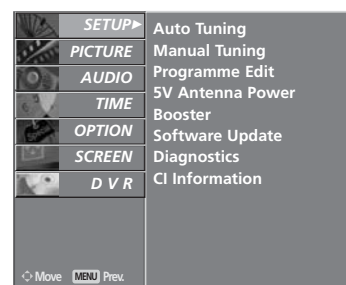

1

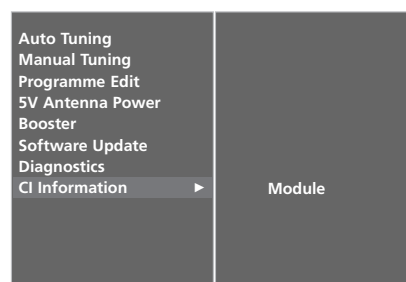

2 3

- Tento displej OSD slúži len na ilustráciu. Možnosti ponuky a formát obrazovky sa líšia v závislosti od poskytovateľa platených digitálnych služieb.
- Ponuku CI (Common Interface (Štandardné rozhranie)) na obrazovke a príslušnú službu môže zmeniť váš predajca.

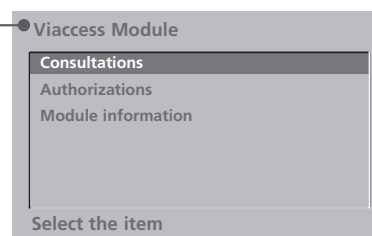

4 5

SLEDOVANIE TELEVÍZIE/OVLÁDANIE PROGRAMOV

NASTAVENIE TELEVÍZNYCH STANÍC (V ANALÓGOVOM REŽIME)

Týmto spôsobom sú uložené v šetky stanice, ktoré je možné naladiť. Tento spôsob ladenia je odporúčaný pri prvotnej inštalácii prístroja.

Táto funkcia nie je dostupná v nahrávanom programe.



- 1 Stlačte tlačidlo **MENU** a ▲ alebo ▼ navoľte menu **SETUP**.
- 2 Stlačte tlačidlo ► a potom tlačidlo ▲ alebo ▼, ktorým si zvolíte možnosť **Auto Tuning**.
- 3 Stlačením tlačidla ► vyberte ponuku System (Systém). Pomocou tlačidla ◀ alebo ► vyberte možnosť TV system (Televízny systém).

L : SECAM L/L' (Francúzsko)

BG : PAL B/G, SECAM B/G (Európa/Východná Európa /Ázia/Nový Zéland/Stredný východ/Afrika/Austrália)

I : PAL I/II (Veľká Británia/Írsko/Hongkong/Južná Afrika)

DK : PAL D/K, SECAM D/K (Východná Európa/Čína/Afrika/CIS)

- 4 Pomocou tlačidla ▼ vyberte položku **Storage From**(Uložiť od).
- 5 Stlačením tlačidla ▼ vyberte ponuku Start (Štart).

Pomocou tlačidla ◀ alebo ► , prípadne tlačidiel ČÍSEL vyberte v ponuke **Storage From** (Uložiť od) počiatočné číslo programu.

Názov stanice sa uloží pri staniciach, ktoré vysielajú VPS (Video Programme Service), PDC (Programme Delivery Control) alebo informácie pre TELETEXT.

Ak nie je možné stanici priradiť názov, priradí sa jej číslo kanála a uloží ako C (V/UHF 01-69) alebo S (Kábel 01-47), nasledované číslom.

Ak chcete automatické ladenie zastaviť, stlačte tlačidlo PONUKA (MENU).

Po dokončení automatického programovania sa zobrazí menu **Programme edit**.

Viac informácií o úprave naprogramovaných údajov nájdete v kapitole „**Programme Edit**“.

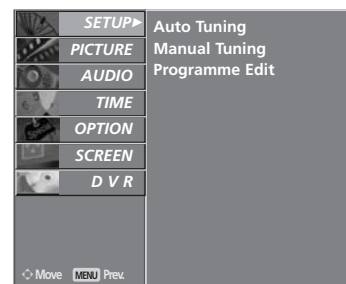

1

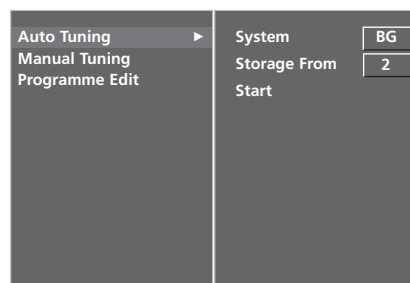

2 3 4 5

MANUÁLNE LADENIE PROGRAMOV (V ANALÓGOVOM REŽIME)

Tento spôsob ladenia Vám umožňuje ručne naladiť stanice a uložiť ich v pamäti vo vami zvolenom poradí.

Táto funkcia nie je dostupná v režime Timeshift On (Časový posun zapnutý).

Táto funkcia nie je dostupná v nahrávanom programe.



- 1 Stlačte tlačidlo **MENU** a ▲ alebo ▼ navolte menu **SETUP**.
- 2 Stlačte tlačidl ► a potom tlačidlo ▲ alebo ▼, ktorým si zvolíte možnosť **Manual Tuning**.
- 3 Pomocou tlačidla ► vyberte položku Storage (Uložiť).
Pomocou tlačidla ◀ alebo ►, prípadne tlačidiel ČÍSEL vyberte v ponuke Storage (Uložiť) požadované číslo programu.
- 4 Zatláčením tlačidiel ▼ a zvolte **System**.
Pomocou tlačidla ◀ alebo ► vyberte systémovú ponuku televízora.
L : SECAM L/L' (Francúzsko)
BG : PAL B/G, SECAM B/G (Európa/Východná Európa /Ázia/Nový Zéland/Stredný východ/Afrika/Austrália)
I : PAL I/II (Veľká Británia/Írsko/Hongkong/Južná Afrika)
DK : PAL D/K, SECAM D/K (Východná Európa/Čína/Afrika/CIS)
- 5 Stlačením tlačidla ▼ vyberte ponuku Band (Pásmo).
Pomocou tlačidla ◀ alebo ► podľa potreby zvolte položku V/UHF alebo Cable (Káblová televízia).
- 6 Zatláčením tlačidiel ▼ a zvolte **Channel**. Pomocou tlačidla ◀ alebo ► alebo tlačidiel čísel môžete vybrať požadované číslo programu
Ak je to možné, vyberte číslo programu pomocou tlačidiel čísel.
- 7 Zatláčením tlačidiel ▼ zvolte **Search**. Stlačením tlačidla ◀ alebo ► sa začne vyhľadávanie. Ak sa nájde stanica, vyhľadávanie sa preruší
- 8 Zatláčajte **OK**.
- 9 Pre uloženie inej stanice opakujte kroky 3 -8.
- 10 Zatláčením tlačidiel **EXIT** sa vrátite k normálnemu sledovaniu televízie.

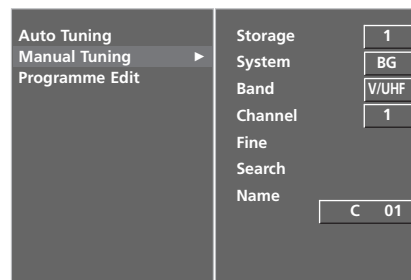
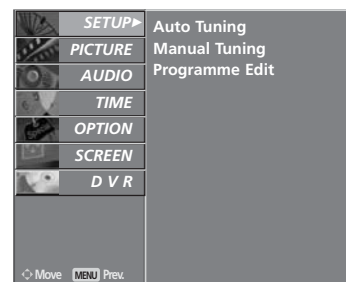

SLEDOVANIE TELEVÍZIE/OVLÁDANIE PROGRAMOV

JEMNÉ LADENIE (V ANALÓGOVOM REŽIME)

Jemné ladenie je obyčajne potrebné len pri slabom prijíme.

- 1 Stlačte tlačidlo **MENU** a ▲ alebo ▼ navoľte menu **SETUP**.
- 2 Stlačte tlačidl ► a potom tlačidlo ▲ alebo ▼, ktorým si zvolíte možnosť **Manual Tuning**.
- 3 Stlačte tlačidl ► a potom tlačidlo ▲ alebo ▼, ktorým si zvolíte možnosť **Fine**.
- 4 Tlačidlami ► a ◀/► jemne naladíte najlepší obraz a zvuk.
- 5 Zatláčte **OK**.
- 6 Zatláčením tlačidiel **EXIT** sa vrátite k normálnemu sledovaniu televízie.

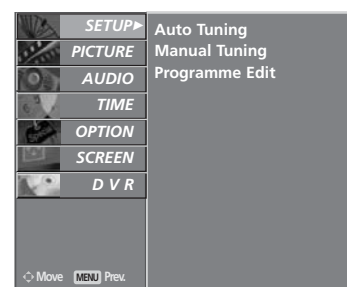
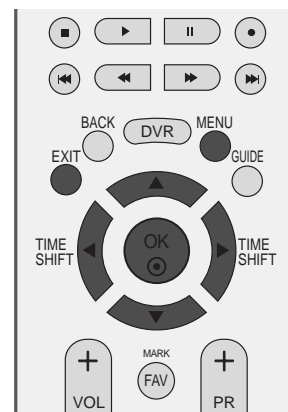

1

POMENOVANIE STANICE (V ANALÓGOVOM REŽIME)

Každému číslu programu možno priradiť názov stanice.

- 1 Stlačte tlačidlo **MENU** a ▲ alebo ▼ navoľte menu **SETUP**.
- 2 Stlačte tlačidl ► a potom tlačidlo ▲ alebo ▼, ktorým si zvolíte možnosť **Manual Tuning**.
- 3 Stlačte tlačidl ► a potom tlačidlo ▲ alebo ▼, ktorým si zvolíte možnosť **Name**.
- 4 Zatláčte tlačidlo ► a potom tlačidlá ▲ alebo ▼. Môžete použiť písmená od A do Z, číslice od 0 do 9, znaky +/- a medzeru.
- 5 Stlačením tlačidla ◀ alebo ► vyberte pozíciu a potom zvolte ďalší znak a tak ďalej.
- 6 Zatláčte **OK**.
- 7 Zatláčením tlačidiel **EXIT** sa vrátite k normálnemu sledovaniu televízie.

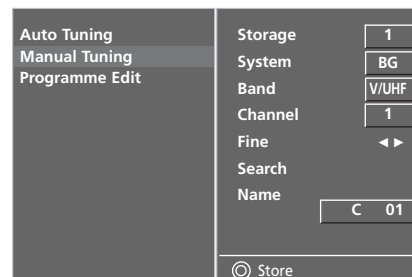

2 3 4 5

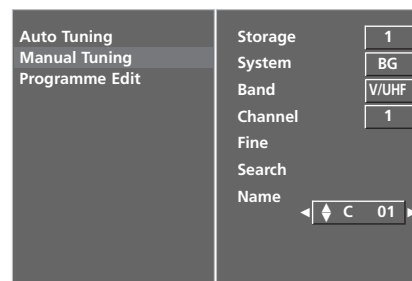

2 3 4 5 6

EDITÁCIA PROGRAMU (V ANALÓGOVOM REŽIME)

Táto funkcia Vám umožňuje uložené programy mazať a preskakovať. Ďalej ich môžete v pamäti presúvať na iné čísla alebo môžete vložiť na zvolené číslo programu prázdnu stanicu.

Táto funkcia nie je dostupná v nahrávanom programe.

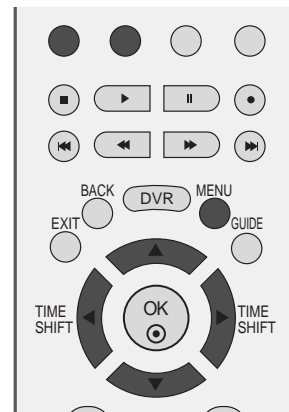

- 1 Stlačte tlačidlo **MENU** a ▲ alebo ▼ navoľte menu **SETUP**.
- 2 Stlačte tlačidl ► a potom tlačidlo ▲ alebo ▼, ktorým si zvolíte možnosť **Programme Edit**.
- 3 Zatlačte tlačidlo ► a zobrazí sa menu **Programme edit**.

■ Mazanie programu

- a Tlačidlami ▲ alebo ▼ alebo ◀ alebo ► zvoľte program, ktorého chcete vymazať.
- b Dvakrát zatlačte ČERVENÉ tlačidlo. Zvolený program bol vymazaný, všetky nasledujúce boli posunuté o jednu pozíciu späť.

■ Kopírovanie programu

- a Tlačidlami ▲ alebo ▼ alebo ◀ alebo ► zvoľte program, ktorého chcete kopírovať.
- b Všetky nasledujúce programy boli posunuté o jednu pozíciu dopredu.

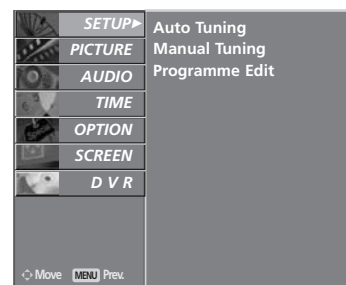

SLEDOVANIE TELEVÍZIE/OVLÁDANIE PROGRAMOV

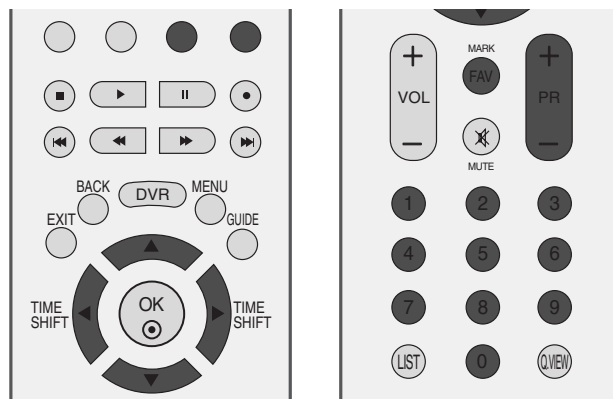

■ Presúvanie programu

- a Tlačidlami ▲ alebo ▼ alebo ◀ alebo ▶ zvoľte program, ktorého chcete presunúť.
- b Zatláčajte ŽLTÉ tlačidlo.
- c Presuňte program na žiadané číslo pomocou tlačidiel ▲ alebo ▼ alebo ◀ alebo ▶.
- d Opätovným zatlačením ŽLTÉHO tlačidla ukončíte túto funkciu.

■ Preskočenie čísla programu

- a Tlačidlami ▲ alebo ▼ alebo ◀ alebo ▶ zvoľte program, ktorého chcete preskočiť.
- b Zatláčajte MODRÉ tlačidlo. Preskočený program zmodrie.
- c Opätovným zatlačením MODRÉHO tlačidla uvoľníte preskočený program.
- d Preskočenie programu znamená, že ho nebudete môcť zvoliť pomocou tlačidiel PR + alebo - počas sledovania televízie.

Pokiaľ chcete sledovať preskočený program, musíte ho zvoliť priamo ČÍSELNÝMI tlačidlami, v menu editácie programu alebo v tabuľke programov.

■ Výber obľúbeného programu

- a Pomocou tlačidla ▲ alebo ▼ alebo ◀ alebo ▶ vyberte obľúbený program.
- b Stlačte tlačidlo FAV.

Vybraný program sa pridá do zoznamu obľúbených programov.

VYVOLANIE TABU ĽKY PROGRAMOV

Programy uložené v pamäti môžete prezerať a kontrolovať zobrazením tabu ľky programov

■ Zobrazenie tabu ľky programov

- 1 Zatláčením tlačidla **LIST** zobrazíte menu Programme table. Na obrazovke sa objaví tabu ľka programov.

V jednej tabu ľke predvolieb je uvedených desať programov, ako je vidieť nižšie.

- Môžete tu nájsť modro vypísané programy. Tie boli upravené v režime editácia programu.
- Ako je vidieť z čísel na obrázku, niektorým programom neboli priradené mená.

■ Voľba programu v tabuľke programov

- 1 Zvoľte program pomocou tlačidiel **▲** alebo **▼**.
- 2 Zatláčajte **OK**. Televízor sa prepne na program, ktorého číslo ste zvolili.

■ Listovanie tabuľkou programov

K dispozícii sú stránky ZOZNAMU programov, ktorý obsahuje 100 programov.

- 1 Pomocou tlačidiel **▲** alebo **▼** môžete listovať jednotlivými stránkami tabu ľky.
- 2 Zatláčením tlačidiel **LIST** sa vrátite k normálnemu sledovaniu televízie.

■ Zobrazenie tabuľky obľúbených programov

Stlačením tlačidla **FAV** zobrazíte tabuľku ponuky Favourite Programme (Obľúbené programy).



< V DIGITÁLNO M REŽIME >



< V ANALÓGOVOM REŽIME >

Krátky slovník



Zobrazuje sa v prípade zamknutého programu.

SLEDOVANIE TELEVÍZIE/OVLÁDANIE PROGRAMOV

MENOVKA VSTUPU

Po stlačení tlačidla **INPUT (VSTUP)** nastaví menovku pre každý vstupný zdroj, ktorý sa nepoužíva.

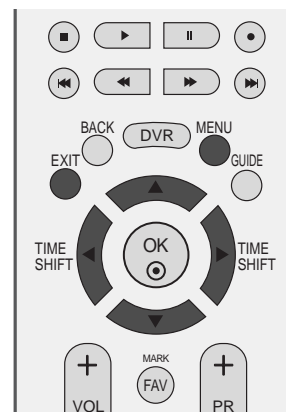

- 1 Stlačte tlačidlo **MENU** a ▲ alebo ▼ navoľte menu **OPTION**.
- 2 Stlačte tlačidl ► a potom tlačidlo ▲ alebo ▼, ktorým si zvolíte možnosť **Input Label**.
- 3 Stlačením tlačidla ► a potom tlačidla ▲ alebo ▼ vyberte príslušný zdroj: AV1, AV2, AV3, Comp. (Komponent), RGB, HDMI1 alebo HDMI2.
- 4 Stlačením tlačidla ◀ alebo ► vyberte požadovanú menovku.
- 5 Zatlačením tlačidiel **EXIT** sa vrátite k normálnemu sledovaniu televízie.

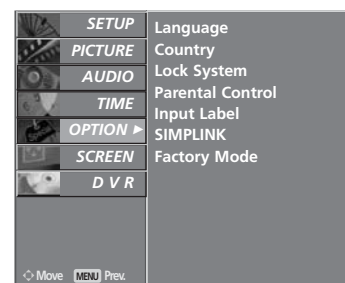

1

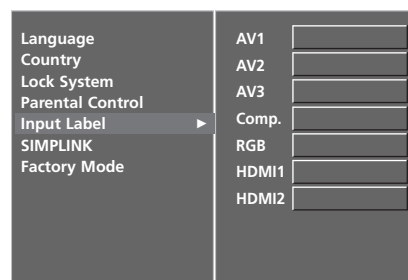

2 3 4



Funguje len so zariadením s logom SIMPLINK. Skontrolujte či má logo SIMPLINK.

Táto funkcia umožňuje ovládať a prehrávať obsah na zariadeniach AV pripojených k televízoru káblom HDMI bez použitia ďalších káblov a nastavení.

Ak chcete využívať ponuku SIMPLINK, vyberte možnosť „On“ (Zapnuté).

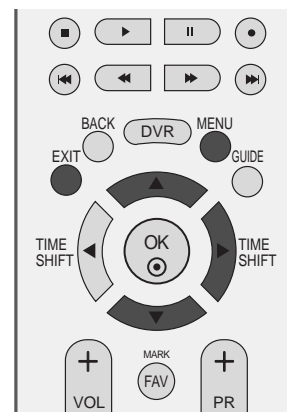

1 Stlačte tlačidlo **MENU** a ▲ alebo ▼ navoľte menu **OPTION**.

2 Stlačte tlačidl ► a potom tlačidlo ▲ alebo ▼, ktorým si zvolíte možnosť **SIMPLINK**.

3 Stlačte tlačidl ► a potom tlačidlo ▲ alebo ▼, ktorým si zvolíte možnosť **Off** alebo **On**.

4 Zatlačením tlačidiel **EXIT** sa vrátite k normálnemu sledovaniu televízie.

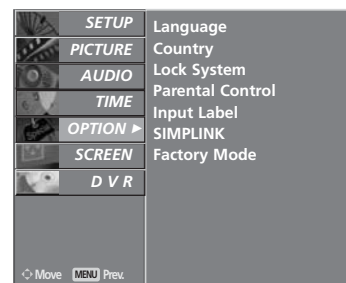

1

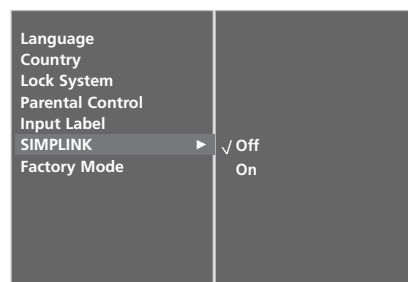

2 3

SLEDOVANIE TELEVÍZIE/OVLÁDANIE PROGRAMOV

Funkcie ponuky SIMPLINK

Disc playback (Prehrávanie diskov)

Pripojené zariadenia AV môžete ovládať stlačením tlačidiel ▲ / ▼ / ◀ / ▶, OK a tlačidiel prehrávania, zastavenia a prerušenia prehrávania, rýchleho pretáčania dopredu a preskočenia kapitoly.

Direct Play (Priame prehrávanie)

Po pripojení zariadení AV k televízoru ich môžete priamo ovládať a prehrávať médiá bez ďalších nastavení.

Select AV device (Výber zariadenia AV)

Umožňuje vybrať jedno zo zariadení AV pripojených k telefónu a prehrávať.

Power off all devices (Vypnutie všetkých zariadení)

Po vypnutí televízora sa vypnú aj všetky pripojené zariadenia.

Switch audio-out (Prepnutie audiovýstupu)

Ponúka jednoduchý spôsob prepínania audiovýstupu.

***Zariadenie, ktoré je k televízoru pripojené pomocou kábla HDMI, ale nepodporuje funkciu Simplink, túto možnosť neponúka.**

Ponuka SIMPLINK

Stlačením tlačidla ▲ / ▼ / ◀ / ▶ a potom tlačidla OK vyberte požadovaný zdroj SIMPLINK.

- 1 TV viewing (Sledovanie televízie): prepnutie na predchádzajúci televízny kanál bez ohľadu na aktuálny režim.
- 2 DISC playback (Prehrávanie diskov): výber a prehrávanie pripojených diskov. Ak je k dispozícii niekoľko diskov, príslušné názvy sa prehľadne zobrazujú v spodnej časti obrazovky.
- 3 VCR playback (Prehrávanie videa): prehrávanie videokaziet a ovládanie pripojeného videorekordéra.
- 4 HDD Recordings playback (Prehrávanie diskov na pevnom disku): prehrávanie a ovládanie nahrávok uložených na pevnom disku.
- 5 Audio Out to Home theatre/Audio Out to TV (Audiovýstup domáceho kina/televízora): výber audiovýstupu Home theatre (Domáce kino) alebo TV (Televízor).



! POZNÁMKA

- ▶ HDMI kábel zapojte do HDMI/DVI IN alebo do koncovky (HDMI výstup) na zadnej strane zariadenia SIMPLINK HDMI IN.
- ▶ Pre domáce kino s funkciou SIMPLINK po zapojení koncovky HDMI spomínaným spôsobom, zapojte kábel DIGITAL AUDIO OUT do koncovky DIGITAL AUDIO IN na zadnej strane TV a koncovku OPTICAL do zadnej časti zariadenia SIMPLINK.
- ▶ Pri obsluhu externého zariadenia s funkciou SIMPLINK na diaľkovom ovládači stlačte TV na tlačidlo MODE (REŽIM), a tak ho ovládajte.
- ▶ Ak prepnete zdroj na iný pomocou tlačidla INPUT (VSTUP) na diaľkovom ovládači alebo inak, tak sa obsluha zariadenia cez SIMPLINK ukončí.
- ▶ Reproduktor sa pri výbere alebo obsluhu médií zariadenia s funkciou Home Theater (domáce kino) automaticky prepne do režimu pre domáce kino.
- ▶ Ak sa používa funkcia SIMPLINK, na ovládanie zariadenia SIMPLINK sa používajú tlačidlá zastavenia prehrávania, prehrávania, prerušenia prehrávania, rýchleho pretáčania dozadu, rýchleho pretáčania dopredu a preskočenia kapitoly. Tieto tlačidlá sa však nepoužívajú pri funkcii DVR.

DVR (digitálny videorekordér)

Režim TimeShift (Časový posun) – prerušenie a obnovenie prehrávania ponuky Live TV (Živá televízia)

Táto funkcia umožňuje zariadeniu automaticky nahrávať živé televízne vysielanie a kedykoľvek si ho neskôr pozrieť.

Keď je funkcia Timeshift (Časový posun) zapnutá, pri bežnom sledovaní televízie môžete sledovanie kedykoľvek prerušiť a pretočiť dozadu bez toho, aby ste zmeškali živé vysielanie.

(Režim TimeShift (Časový posun) a funkcie ponuky Recording (Nahrávanie) nemusia fungovať správne v prípade slabého signálu.)

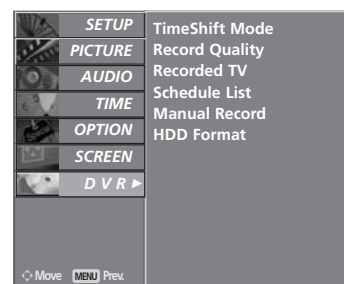
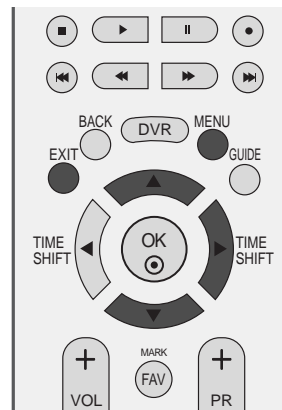

1

- 1 Stlačte tlačidlo **MENU** (PONUKA) a potom tlačidlo ▲ / ▼, ktorým vyberiete ponuku **DVR** (Digitálny videorekordér).

- 2 Stlačením tlačidla ► a následne ▲ / ▼ vyberiete položku **Timeshift Mode**.

- 3 Stlačte tlačidlo ► a potom tlačidlo ▲ / ▼, ktorým si zvolíte **On** (zapnuté) alebo **Off** (vypnuté).

- 4 Zatlačením tlačidiel **EXIT** sa vrátite k normálnemu sledovaniu televízie.

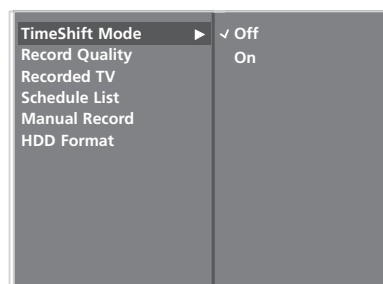

2 3

DVR (digitálny videorekordér)

Používanie funkcií režimu TimeShift (Časový posun)



- 1** Vyberte položku **Timeshift On** (Časový posun zapnutý) a stlačte tlačidlo **OK**.
 - Po spustení režimu Timeshift (Časový posun) sa na spodnej strane obrazovky zobrazí indikátor priebehu označujúci aktuálny stav nahrávania.
 - Stlačením tlačidla **EXIT** (UKONČIŤ) skryjete „indikátor priebehu“. Stlačením tlačidla **OK** zobrazíte „indikátor priebehu“.
 - Táto funkcia zostane aktívna aj po zmene programu alebo ďalšom používaní režimu TimeShift (Časový posun).

- 2** Po skončení používania režimu Timeshift (Časový posun) prejdite do ponuky možností a vyberte položku **Timeshift Off** (Vypnúť časový posun).

„Indikátor priebehu“?

Táto funkcia označuje možnú časť opakovaného prezerania na digitálnom videorekordéri, aktuálnu pozíciu na obrazovke a skutočnú pozíciu v živom vysielaní, časť nahrávania.

- 1 Stav aktuálne prehrávaného videa.
- 2 Aktuálny čas ukladania.
- 3 15-minútové intervaly od času spustenia režimu Timeshift (Časový posun). (Celkový čas – jedna hodina.)
- 4 Označuje aktuálnu pozíciu v režime Timeshift (Časový posun).

! POZNÁMKA

- DVR (digitálny videorekordér) : Zariadenie, ktoré nahráva a prehráva vysielané programové obsahy na pevnom disku televízora alebo zariadenia SET TOP BOX.
- Celková kapacita ukladacieho priestoru na pevnom disku je 160 GB. Minimálne 4 GB sú vyhradené pre režim Timeshift (Časový posun).
- Po zapnutí pevného disku môže jeho spustenie trvať až 3 minúty.
- Funkcia Recording (Nahrávanie) sa nespustí pri programe chránenom proti kopírovaniu.
- Keďže analógové vysielanie sa mení na digitálny signál, vo videu s rýchlymi pohybmi sa môžu zobrazovať „priečne pásy“. Dochádza k tomu pri komprimácii analógového signálu a následnej opätovnej obnove na digitálny signál.
- Režim TimeShift (Časový posun) je dostupný v režimoch DTV, TV, AV1, AV2 a AV3.
- Režim Timeshift (Časový posun) je dostupný len pre audiokanály.
- Stlačením tlačidla Pause (II) (Prerušit) v režime TimeShift Off (Časový posun vypnutý) zapnete funkciu TimeShift (Časový posun). Funkcia TimeShift (Časový posun) ostane aktívna aj po zmene kanálov.
- V prípade režimu DTV sa maximálna dĺžka nahrávania v tomto režime, ktorá sa zobrazuje v položke Free space (Voľné miesto), môže mierne líšiť od aktuálnej maximálnej dĺžky nahrávania.

Používanie funkcií režimu TimeShift (Časový posun) – prehrávanie

Pri používaní funkcie Timeshift (Časový posun) možno prehrávať na niekoľkých obrazovkách.



Označuje, že aktuálne vysielanie a zobrazené video sa líšia.

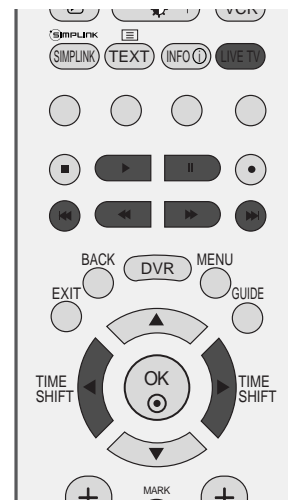
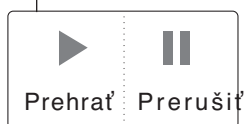

Používanie diaľkového ovládania

Prehrávanie môžete posunúť na ktorýkoľvek bod v rámci prehrávania nahratého programu.

<p>◀◀ alebo ▶▶</p>	<p>Počas prehrávania, opakovaným stláčaním tlačidla REW(◀◀) (PRETÁČANIE DOZADU) zrýchlite prehrávanie ◀ -> ◀◀ -> ◀◀◀ -> ◀◀◀◀ -> ◀◀◀◀◀ .</p> <p>opakovaným stláčaním tlačidla FF(▶▶) (Rýchly posun dopredu) zrýchlite prehrávanie ▶▶-> ▶▶▶ -> ▶▶▶▶ -> ▶▶▶▶▶ .</p> <ul style="list-style-type: none"> ▪ Opakovaným stlačením týchto tlačidiel sa zvýši rýchlosť posunu dopredu/pretáčania dozadu.
<p>I◀◀ alebo ▶▶I</p>	<p>Stlačením tlačidla ▶▶I preskočíte približne o 20 sekúnd dopredu.</p> <ul style="list-style-type: none"> ▪ Stlačením tlačidla I◀◀ preskočíte približne o 8 sekúnd dozadu.
<p>II</p>	<p>Počas prehrávania stlačte tlačidlo Paus(II) (Prerušit').</p> <ul style="list-style-type: none"> ▪ Zobrazí sa statická obrazovka. ▪ Opakovaným stláčaním tlačidla Pause(II) (Prerušit') sa obraz posúva po jednotlivých snímkach. ▪ Stlačením tlačidla Pause(II)(Prerušit') a potom tlačidla FF(▶▶) (Rýchly posun dopredu) sa prehrávanie spomalí (ako ukazuje tlačidlo ▶▶)
<p>◀ alebo ▶</p>	<ul style="list-style-type: none"> ▪ Ak počas prehrávania použijete tlačidlo ◀ alebo ▶, na obrazovke sa zobrazuje kurzor.
<p>PLAY(▶)</p>	<p>Stlačením tlačidla PLAY(▶) (PREHRÁVAŤ) bude pokračovať normálne prehrávanie.</p>
<p>LIVE TV</p>	<p>Ak sa chcete vrátiť k aktuálnemu živému vysielaniu, stlačte tlačidlo LIVE TV.</p>

DVR (digitálny videorekordér)

Okamžité nahrávanie

úto funkciu použijete vtedy, ak chcete nahráť program, ktorý sledujete na hlavnej obrazovke. (analogové alebo digitálne vysielanie).

Okamžité nahrávanie

Táto funkcia nahráva aktuálne zobrazený program.

- 1 Vyberte požadovaný program, ktorý chcete nahráť, a stlačte tlačidlo ●. Počas nahrávania sa zobrazuje . Túto funkciu použijete na nahranie až dvoch hodín programu.

- 2 Ak chcete nahrávanie zastaviť, stlačte tlačidlo ■.

- Ak do 10 sekúnd od začatia nahrávania stlačíte tlačidlo ■, zobrazí sa táto správa.

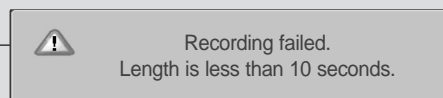

- Ak do 30 sekúnd od začatia automatického nahrávania stlačíte tlačidlo ■, zobrazí sa táto správa.

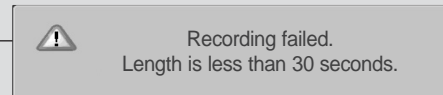

- Ak stlačíte tlačidlo ■ po 10 sekundách nahrávania, zobrazí sa táto správa.

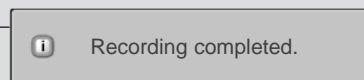

- 3 Počas nahrávania môžete pridať/odčítať čas nahrávania stlačením tlačidla ●. Opakovaným stlačením tlačidla ◀ alebo ▶ pridáte/odčítate čas nahrávania. Po každom stlačení tlačidla ◀ alebo ▶ sa zmení čas nahrávania takto.

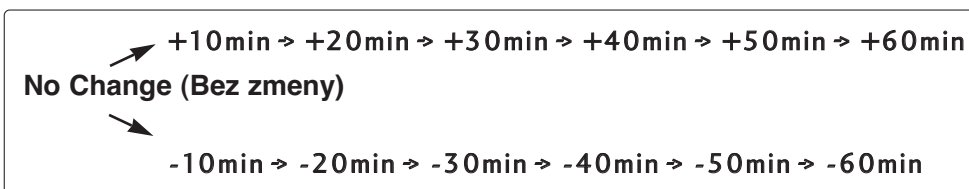

Pridaný čas nahrávania k existujúcemu nastaveniu sa rovná konečnému času nahrávania.

- 4 Po nastavení času nahrávania stlačte tlačidlo OK. Zobrazí sa stavový riadok.



- Stlačením tlačidla **EXIT** (UKONČIŤ) skryjete stavový riadok. Stlačením tlačidla **OK** zobrazíte stavový riadok.

- 5 Po dosiahnutí vybraného trvania alebo stlačení tlačidla ■ sa nahrávanie zastaví. Aj po zastavení nahrávania zostane funkcia Timeshift (Časový posun) aktívna.



3

DVR (digitálny videorekordér)

! POZNÁMKA

- ▶ Ak počas nahrávania nie je dostatok voľného miesta, nahrávanie sa automaticky zastaví.
- ▶ V režime Radio (Rádio) sa neuloží nahrávanie trvajúce menej ako 30 sekúnd. V ostatných režimoch sa neuloží nahrávanie trvajúce menej ako 10 sekúnd.
- ▶ Z dôvodu úspory miesta na disku sa v prípade platených kanálov bez karty CI alebo s neplatnou kartou CI, neplatných služieb a iba dátových kanálov (napríklad MHEG) neuložia žiadne údaje.
- ▶ Funkcia Recording (Nahrávanie) sa nespustí pri programe chránenom proti kopírovaniu.
- ▶ Zobrazovaný čas sa od skutočného času mierne líši.
- ▶ Ak nie je žiadny signál alebo zdroj filmu, zobrazovaný čas sa od skutočného času mierne líši.
- ▶ Nemožno nahrávať programy chránené proti kopírovaniu.
 - Pri používaní funkcie Instant Recording (Okamžité nahrávanie) sa zobrazí táto správa.

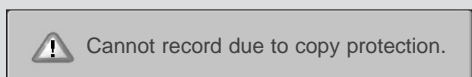

- Pri používaní funkcie Manual Recording (Manuálne nahrávanie) sa zobrazí táto správa.

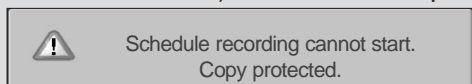

- ▶ Ak sa nahráva na starú videokazetu, môže dôjsť k zníženiu kvality nahrávania.
- ▶ Program sa uloží osobitne podľa signálu systému farieb.
- ▶ Nahráva sa vždy aktuálne sledovaný zdroj programu. Zdroj Auto AV (Automatický režim AV) sa nahráva pri sledovaní programu v

režime SCART Auto AV. Pri sledovaní zdroja analógovej televízie sa nahráva zdroj Analog TV (Analógová televízia). V prípade vyhradeného nahrávania a používania funkcie Scart Auto AV sa zdroj Auto AV (Automatický režim AV) nezmení ani vtedy, ak je kanál nastavený na možnosť Analog TV (Analógová televízia).

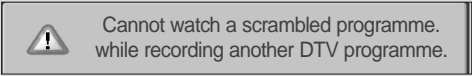
- ▶ Ak počas nahrávania zdroja Analog TV (Analógová televízia) stlačíte tlačidlo na prepínanie kanálov, kanál sa prepne na zdroj Digital TV (Digitálna televízia). Ak stlačíte ľubovoľné tlačidlo s číslom, zdroj sa neprepne.
 - ▶ Maximálny čas plánovaného nahrávania je 12 hodín. Maximálny počet plánovaných nahrávaní je 60 vo Veľkej Británii a 30 v ostatných krajinách.
 - ▶ V režime Manual Recording (Manuálne nahrávanie) sa uloží predvolený zvuk súboru.
 - ▶ Ak sa čas nahrávania prekrýva s existujúcimi časmi nahrávania, vo Veľkej Británii sa v kontextovej ponuke zobrazí správa Collision (Súbežné nahrávanie) a v ostatných krajinách sa nahrávanie nezaregistruje.
 - ▶ Pri nahrávaní zdroja DTV nemožno sledovať kódované (platené) kanály.
 - ▶ Pokiaľ vyberiete kódovaný (platený) kanál, zobrazí sa nasledujúca správa.
- 
- ! Cannot watch a scrambled programme.
while recording another DTV programme.
- ▶ Pokiaľ pri nahrávaní zdroja Analog TV (Analógová televízia) zmeníte kanály, kanál sa prepne do režimu DTV.

Manuálne nahrávanie

Táto funkcia sa používa na zapnutie vyhradeného nahrávania.

Ta funkcia je na voljo v meniju DVR.

Med ročnim snemanjem se shrani privzeti zvok.

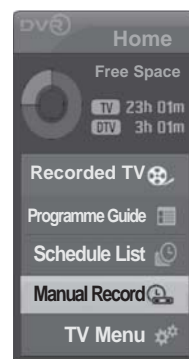
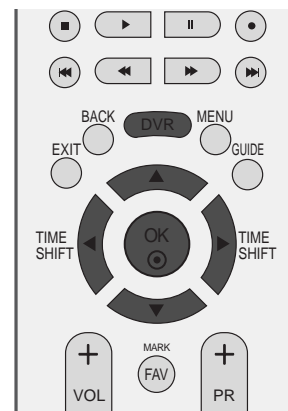

1

1 Stlačením tlačidla **DVR** zobrazíte ponuku Home (Domov). Pomocou tlačidla **▲** alebo **▼** vyberte položku Manual Rec. (Manuálne nahrávanie) a potom stlačte tlačidlo **OK** alebo **▶**.

2 Zobrazí sa okno funkcie Manual Record (Manuálne nahrávanie) uvedená nižšie. Pomocou tlačidla **▲** alebo **▼** alebo **◀** alebo **▶** nastavte položky **Input** (Vstup), **Programme**(Program), **Date** (Dátum), **Start/End**, **Repeat**.

- ▶ **Input** (Vstup): vyberte jeden z nasledujúcich zdrojových vstupov: DTV, RADIO, TV, AV1, AV2, AV3.
- ▶ **Programme** (PROGRAM): vyberte aktuálny alebo vyhľadovaný program.
- ▶ **Date** (Dátum): môžete vybrať dátum až na jeden mesiac dopredu.
- ▶ **Start/End** : skontrolujte, či sú nastavené správne.
- ▶ **Repeat** : Vyberte možnosť Once (Raz), Daily (Denne), Weekly (Týždenne), Weekend (Víkend) alebo Weekday (Deň v týždni).

3 Po nastavení položky **Manual Record** (Manuálne nahrávanie) stlačte tlačidlo **OK**.

DVR (digitálny videorekordér)

Funkcie tlačidiel v režime Manual Record (Manuálne nahrávanie)

Tlačidlá diaľkového ovládania	Funkcia
▲ alebo ▼	Výber požadovaných položiek pomocou tlačidla nahor alebo nadol.
◀ alebo ▶	Presun medzi položkami.
EXIT	Vypnutie displeja OSD.
●	Zobrazenie zoznamu vyhradených programov po zaregistrovaní nahrávky.

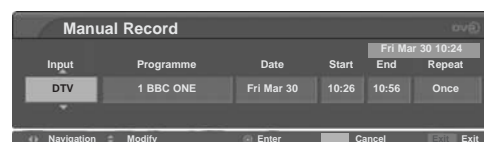

2

DVR (digitálny videorekordér)

Zoznam nahratých televíznych programov

Okamžite si môžete pozrieť zoznam nahratých programov.

Ta funkcia je na voljo v meniju DVR.

Funkciu Information (Informácie) možno používať iba v prípade, že je ako krajina vybratá Veľká Británia.

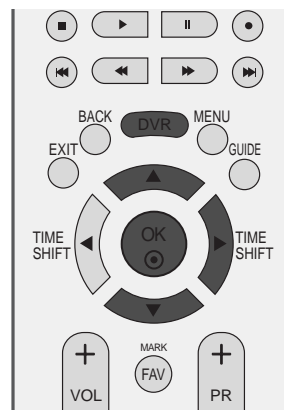

- 1 Stlačením tlačidla **DVR** zobrazíte ponuku HOME (DOMOV). Pomocou tlačidla **▲** alebo **▼** vyberte položku Recorded TV (Nahratý televízny program) a potom stlačte tlačidlo **OK** alebo **▶**.



- 2 Pokiaľ je vybranou nahrávkou zamknutý program alebo program ohodnotený ako nevhodný, v okne Preview (Ukážka) sa namiesto obrazovky Play (Prehrávanie) zobrazí nápis „LOCKED SERVICE“ (ZAMKNUTÁ SLUŽBA). Ak chcete prehrať zamknuté nahrávky alebo nahrávky ohodnotené ako nevhodné, musíte zadať heslo.



- 3 V prípade nahrávania iba zvukového programu sa v okne Preview (Ukážka) namiesto obrazovky Play (Prehrávanie) zobrazí nápis „AUDIO ONLY“ (IBA ZVUK).

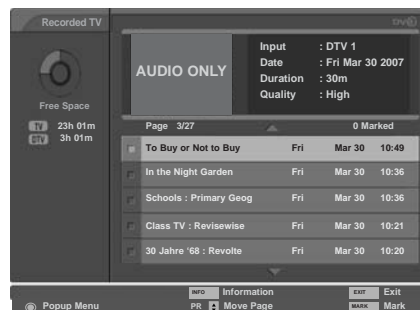

- 4 Pokiaľ sa z nejakého dôvodu (napríklad kvôli sile signálu) neuskutoční plánované nahrávanie, zaznamená sa to v zozname Recorded TV (Nahratý televízny program) a v okne Preview (Ukážka) sa zobrazí obrazovka znázornená na obrázku. Pokiaľ stlačením tlačidla OK aktivujete neuskutočnené nahrávanie, zobrazí sa správa uvedená na obrázku.



Výber nahratého programu a ponuka Popup (Kontextová ponuka)

Zoznam ukážok nahratých programov je uvedený vyššie.

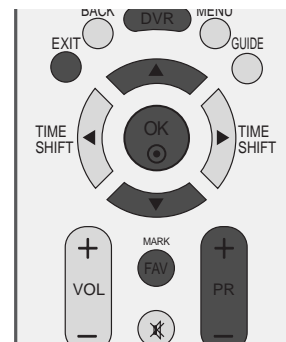

1 Pomocou tlačidla PR + alebo PR - sa môžete pohybovať o stranu vyššie/nížšie.

2 Pomocou tlačidla **MARK** (OZNAČIŤ) pridáte alebo odstránite program zo zoznamu. Ak je položka označená, vedľa okna ukážky sa zobrazuje symbol .

3 Pomocou tlačidla ▲ alebo ▼ sa presuňte na príslušnú miniatúru fotografie a stlačením tlačidla **OK** otvorte ponuku Pop-up (Kontextová ponuka).

- ▶ Play (Prehrať): spustíte prehrávanie vybratej nahrávky.
- ▶ Mark All (Označiť všetky): označte všetky fotografie na obrazovke.
- ▶ Unmark All (Zrušiť označenie všetkých): zmeňte fotografie z označených na neoznačené.
- ▶ Delete (Odstrániť): odstráňte vybratú nahrávku.
- ▶ Rename (Premenovať): upravte titul nahratého programu.
- ▶ Cancel (Zrušiť): zatvorte ponuku Pop-up (Kontextová ponuka).

4 Opakovaným stláčaním tlačidla **EXIT** (UKONČIŤ) sa vrátite k sledovaniu televízie alebo sa stlačením tlačidla **DVR** vrátite do ponuky **Home** (Domov).

- Ak sa na pevnom disku vyskytne problém pri používaní funkcie (Recording (Nahrávanie)), zobrazí sa táto správa.

- Ak je teplota nižšia ako 0 stupňov, zobrazí sa upozornenie a musíte inicializovať pevný disk.

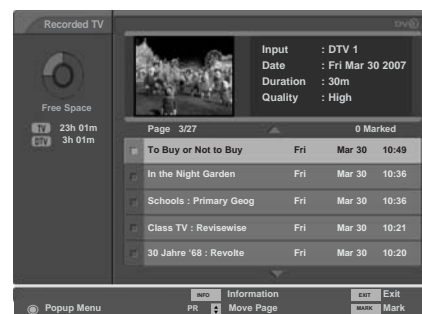

1

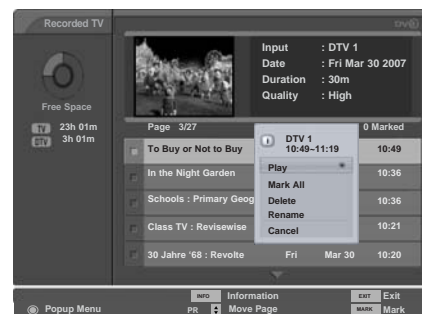

2

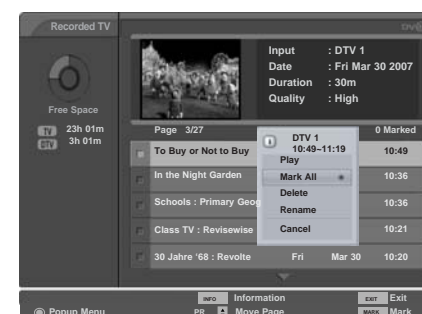

3

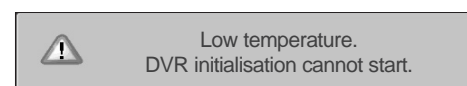
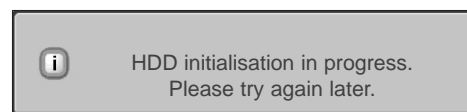

4

DVR (digitálny videorekordér)

Prehrávanie nahratých programov

Môžete prehrať vybraný program zo zoznamu nahratých programov.

- 1 Prehrajte nahratý program.
- 2 Počas prehrávania môžete sledovať rozčlenenú obrazovku prehrávania zobrazenú nižšie.
 - Najskôr sa zobrazí ikona  označujúca aktuálny režim prehrávania. Stlačením tlačidla OK sa zobrazí indikátor priebehu.
 - Ak nechcete, aby sa zobrazovala ikona nahratých programov, stlačte tlačidlo EXIT (UKONČIŤ).

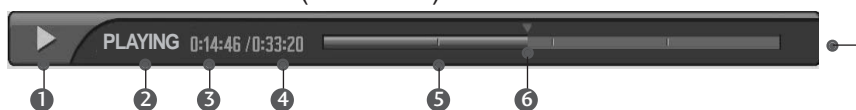







„Indikátor priebehu“?
Táto funkcia označuje možnú časť opakovaného prezerania na digitálnom videorekordéri, aktuálnu pozíciu na obrazovke a skutočnú pozíciu v živom vysielaní a časť nahrávania.

- 1 Označuje posun nahratého programu.
- 2 Označuje stav nahratého programu.
- 3 Označuje uplynutý čas prehrávania.
- 4 Označuje celkový čas prehrávania.
- 5 Označuje štvrtinu doby činnosti programu.
- 6 Označuje aktuálnu pozíciu prehrávania.

Používanie diaľkového ovládania

Prehrávanie môžete posunúť na ktorýkoľvek bod v rámci prehrávania nahratého programu.

	Počas prehrávania, opakovaným stláčaním tlačidla REW (◀◀) (PRETÁČANIE DOZADU) zrýchlite prehrávanie ◀ -> ◀◀ -> ◀◀◀ -> ◀◀◀◀ -> ◀◀◀◀◀ . opakovaným stláčaním tlačidla FF (▶▶) (Rýchly posun dopredu) zrýchlite prehrávanie ▶▶ -> ▶▶▶ -> ▶▶▶▶ -> ▶▶▶▶▶ . <ul style="list-style-type: none">▪ Opakovaným stlačením týchto tlačidiel sa zvýši rýchlosť posunu dopredu/pretáčania dozadu.
	Stlačením tlačidla ▶▶▶ preskočíte približne o 20 sekúnd dopredu. <ul style="list-style-type: none">▪ Stlačením tlačidla ◀◀◀ preskočíte približne o 8 sekúnd dozadu.
	Počas prehrávania stlačte tlačidlo Paus () (Prerušit'). <ul style="list-style-type: none">▪ Zobrazí sa statická obrazovka.▪ Opakovaným stláčaním tlačidla Pause() (Prerušit') sa obraz posúva po jednotlivých snímkach.▪ Stlačením tlačidla Pause() (Prerušit') a potom tlačidla FF(▶▶) (Rýchly posun dopredu) sa prehrávanie spomalí (ako ukazuje tlačidlo ◄▶)
	<ul style="list-style-type: none">▪ Ak počas prehrávania použijete tlačidlo ◀ alebo ▶, na obrazovke sa zobrazuje kurzor.
	Stlačením tlačidla PLAY (▶) (PREHRÁVAŤ) bude pokračovať normálne prehrávanie.
	Ak sa chcete vrátiť k aktuálnemu živému vysielaniu, stlačte tlačidlo LIVE TV .
	<ul style="list-style-type: none">▪ Stlačením tlačidla STOP(■) (ZASTAVIŤ) môžete sledovať televíziu.

Sledovanie prehrávania

Počas nahrávania môžete pomocou indikátora priebehu „oklamať“ nahrávaný program bez toho, aby sa prerušilo nahrávanie.

- 1 Spustíte nahrávanie programu.
- 2 Počas nahrávania sa zobrazí obrazovka prehrávania znázornená nižšie.
 - Najskôr sa zobrazí ikona  označujúca aktuálny režim prehrávania. Stlačením tlačidla OK sa zobrazí indikátor priebehu.
 - Ak nechcete, aby sa zobrazovala ikona nahratých programov, stlačte tlačidlo EXIT (UKONČIŤ).

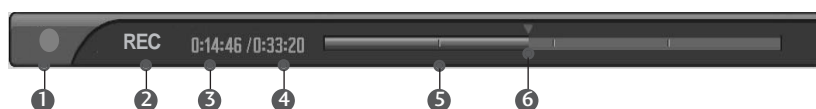

„Indikátor priebehu“?
Táto funkcia označuje možnú časť opakovaného prezerania na digitálnom videorekordéri, aktuálnu pozíciu na obrazovke a skutočnú pozíciu v živom vysielaní a časť nahrávania.

- 1 Označuje posun nahrávaného programu.
- 2 Označuje stav nahrávaného programu.
- 3 Označuje uplynutý čas nahrávania.
- 4 Označuje celkový čas nahrávania.
- 5 Označuje štvrtinu doby činnosti programu.
- 6 Označuje aktuálnu pozíciu prehrávania.

Používanie diaľkového ovládania

Počas nahrávania programu môžete prehrávanie posunúť na ktorýkoľvek bod.

◀◀ alebo ▶▶	<p>Počas prehrávania, opakovaným stláčaním tlačidla REW(◀◀) (PRETÁČANIE DOZADU) zrýchlite prehrávanie ◀ -> ◀◀ -> ◀◀◀ -> ◀◀◀◀ -> ◀◀◀◀◀ .</p> <p>opakovaným stláčaním tlačidla FF(▶▶) (Rýchly posun dopredu) zrýchlite prehrávanie ▶▶-> ▶▶▶ -> ▶▶▶▶ -> ▶▶▶▶▶ .</p> <ul style="list-style-type: none"> ▪ Opakovaným stlačením týchto tlačidiel sa zvýši rýchlosť posunu dopredu/pretáčania dozadu.
I◀◀ alebo ▶▶I	<p>Stlačením tlačidla ▶▶I preskočíte približne o 20 sekúnd dopredu.</p> <ul style="list-style-type: none"> ▪ Stlačením tlačidla I◀◀ preskočíte približne o 8 sekúnd dozadu.
II	<p>Počas nahrávania stlačte tlačidlo Pause(II) (Prerušiť).</p> <ul style="list-style-type: none"> ▪ Zobrazí sa statická obrazovka. ▪ Opakovaným stláčaním tlačidla Pause(II) (Prerušiť) sa obraz posúva po jednotlivých snímkach. ▪ Stlačením tlačidla Pause(II) (Prerušiť) a potom tlačidla FF(▶▶) (Rýchly posun dopredu) sa prehrávanie spomalí (ako ukazuje tlačidlo ▶▶)
◀ alebo ▶	<ul style="list-style-type: none"> ▪ Ak počas nahrávania použijete tlačidlo ◀ alebo ▶, na obrazovke sa zobrazí kurzor.
PLAY(▶)	<p>Stlačením tlačidla PLAY(▶) (PREHRÁVAŤ) bude pokračovať normálne prehrávanie.</p>
LIVE TV	<p>Ak sa chcete vrátiť k aktuálnemu živému vysielaniu, stlačte tlačidlo LIVE TV.</p>
■	<ul style="list-style-type: none"> ▪ Stlačením tlačidla STOP(■) (ZASTAVIŤ) môžete sledovať televíziu.

DVR (digitálny videorekordér)

Plán nahrávania

Táto funkcia sa používa na zobrazenie naplánovaných nahrávok.

Ta funkcia je na voljo v meníju DVR.

Môžete uložiť až 30 programov.

Vo Veľkej Británii možno uložiť 60 programov.

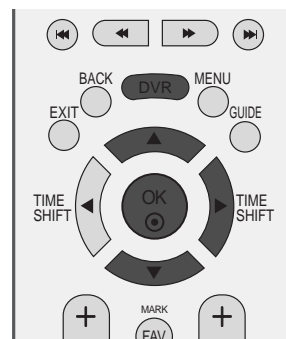

- 1 Stlačením tlačidla **DVR** zobrazíte ponuku Home (Domov). Pomocou tlačidla **▲** alebo **▼** vyberte položku **Schedule List** (Plán nahrávania) a potom stlačte tlačidlo **OK** alebo **▶**.
- 2 Zobrazí sa okno funkcie **Schedule List** (Plán nahrávania) uvedené nižšie. Pomocou tlačidla **▲** alebo **▼** vyberte nahratý program.



1

Funkcie tlačidiel v režime Schedule List (Plán nahrávania)

Tlačidlá diaľkového ovládania	Funkcia
▲ alebo ▼	Výber programov pomocou tlačidla nahor alebo nadol.
●	Okno kontextovej ponuky displeja.
EXIT ŽLTÉ	Vypnutie displeja OSD.
MODRÉ	Zmena na režim Guide (Sprievodca).
PR ▲ alebo ▼	o stranu vyššie/nížšie

Vo Veľkej Británii možno túto funkciu používať v režime Overall Schedule (Celkový plán).

Kontextová ponuka	Funkcia
Upraviť	Úprava plánu nahrávania.
Vymazať	Vymazanie položky plánu nahrávania.
Vymazať všetko	Vymazanie všetkých položiek plánu nahrávania.
Zrušiť	Odstránenie okna kontextovej ponuky.

* Funkcie uvedené nižšie možno používať iba v prípade, že je ako krajina vybratá Veľká Británia.

Tlačidlá diaľkového ovládania	Funkcia
ČERVENÉ	Striedavo možno vybrať možnosť Overall Schedule (Celkový plán) alebo Weekly Schedule (Týždenný plán).
INFO ⓘ	zapnutie alebo vypnutie podrobných informácií.



2

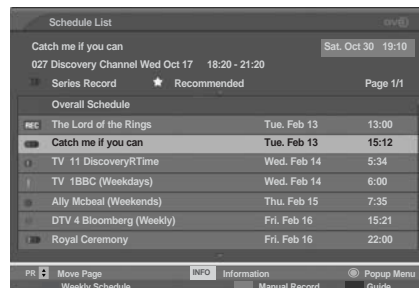

Kvalita nahrávky

Te funkcie ni mogoče uporabiti pri snemanju programa.
(len pre plánovanie analógového nahrávania)

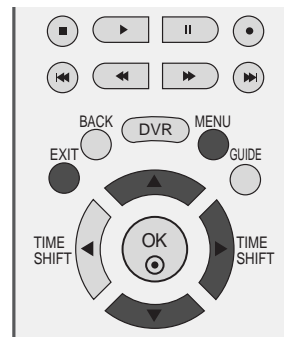

- 1 Stlačte tlačidlo **MENU** a ▲ / ▼ navoľte menu **DVR**.
- 2 Stlačte tlačidl ► a potom tlačidlo ▲ / ▼, ktorým si zvolíte možnosť **Record Quality**.
- 3 Stlačte tlačidl ► a potom tlačidlo ▲ / ▼, ktorým si zvolíte možnosť **High** alebo **Normal**.
- 4 Zatlačením tlačidiel **EXIT** sa vrátite k normálnemu sledovaniu televízie.

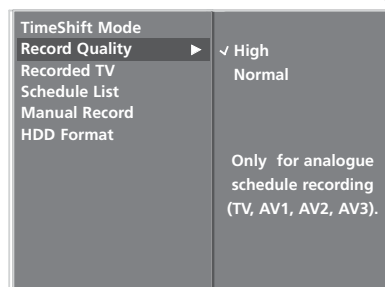
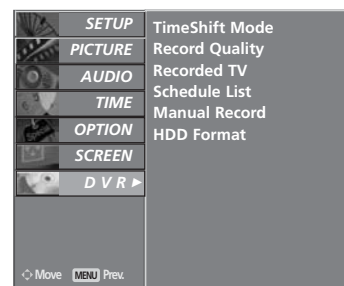

DVR (digitálny videorekordér)

Formatiraj trdi disk

Vymažú sa všetky programy a aktivuje sa pevný disk.

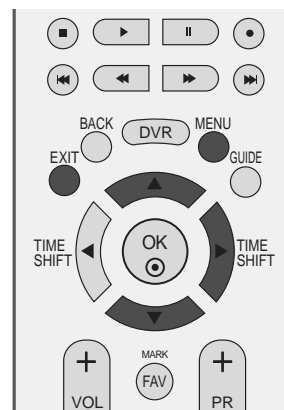

1 Pritisnite gumb **MENU** in z gumbom ▲ / ▼ izberite možnost **DVR**.

2 Pritisnite gumb ► in z gumbom ▲ / ▼ izberite možnost **HDD Format**.

3 Stlačením tlačidla ► aktivujete **HDD Format**.

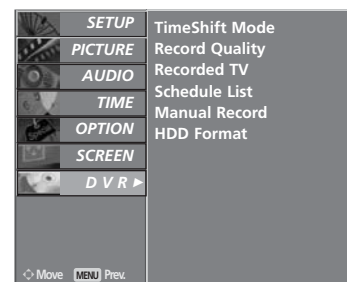

1

■če pritisnete gumb ►, se prikaže to sporočilo.

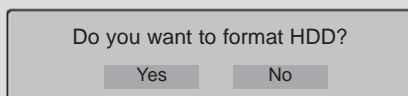

■če izberete Yes (Da), se prikaže to sporočilo.

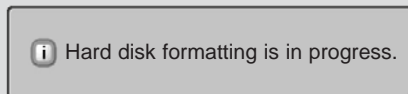

■Na koncu se prikaže to sporočilo.

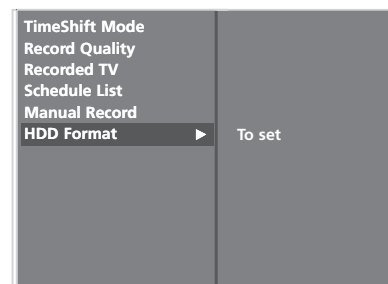
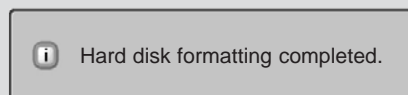

2 3

4 Zatláčením tlačidiel **EXIT** sa vrátite k normálnemu sledovaniu televízie.

EPG (ELEKTRONICKÝ SPRIEVODCA PROGRAMAMI) (V DIGITÁLNOH REZIME)

Tento systém je vybavený elektronickým sprievodcom programami EPG, ktorý pomáha pri pohybovaní sa vo všetkých dostupných možnostiach sledovania televízie.

Sprievodca EPG poskytuje informácie napríklad o zoznamoch programov a čase začatia a ukončenia všetkých dostupných služieb. Okrem toho sú v sprievodcovi EPG často dostupné podrobné informácie o programoch (dostupnosť a množstvo podrobných informácií o programoch závisí od jednotlivých vysielateľov).

Túto funkciu môžete používať len vtedy, keď vysielacie spoločnosti vysielajú informácie sprievodcu EPG.

V sprievodcovi EPG sa zobrazí prehľad programu na nasledujúcich osem dní

Zapnutie/vypnutie sprievodcu EPG

- 1 Stlačením tlačidla GUIDE (SPRIEVODCA) zapnete sprievodcu EPG
- 2 Opätovným stlačením tlačidla GUIDE (SPRIEVODCA) alebo EXIT (UKONČIŤ) sprievodcu EPG vypnete a vrátite sa k normálnemu sledovaniu televízie.

Výber programu

- 1 Stlačením tlačidla ▲ alebo ▼, ◀ alebo ▶, prípadne tlačidla PR + alebo - vyberte požadovaný program. Potom stlačte tlačidlo OK a zobrazí sa vybraný program.



Funkcie tlačidiel v režime sprievodcu NOW/NEXT (AKTUÁLNY/NASLEDUJÚCI PROGRAM)

Tlačidlá diaľkového ovládania	Funkcia
ČERVENÉ ŽLTÉ	zmena režimu sprievodcu EPG Otvorenie nastavení režimu Manual Record (Manuálne nahrávanie).
MODRÉ	Aktivovanie režimu Schedule list (Plán nahrávania).
◀ alebo ▶	Okno kontextovej ponuky displeja. výber možnosti NOW (AKTUÁLNY) alebo NEXT (NASLEDUJÚCI) program.
▲ alebo ▼	výber vysielaného programu.
PR + alebo -	o stranu vyššie/níž
GUIDE/EXIT	vypnutie sprievodcu EPG
TV/RADIO	výber televízneho alebo rádiového programu.
INFO ⓘ	zapnutie alebo vypnutie podrobných informácií.
NAHRÁVAŤ	Striedavo možno vybrať položku Record (Nahráť) a Delete focused programme (Vymazať vybraný program).
FAV	Striedavo možno vybrať položku Favourite programme (Oblúbený program) a Total programme (Kompletný program).



EPG (ELEKTRONICKÝ SPRIEVODCA PROGRAMAMI) (V DIGITÁLNOH REŽIME)

Funkcie tlačidiel v režime sprievodcu 8 Days (Nasledujúcich osem dní)

Tlačidlá diaľkového ovládania	Funkcia
ČERVENÉ	mena režimu sprievodcu EPG.
ZELENÉ	zapnutie režimu zadávania dátumu.
ŽLTÉ	Otvorenie nastavení režimu Manual Record (Manuálne nahrávanie).
MODRÉ	Aktivovanie režimu Schedule list (Plán nahrávania).
○	Okno kontextovej ponuky displeja.
◀ alebo ▶	výber možnosti NOW (AKTUÁLNY) alebo NEXT (NASLEDUJÚCI) program.
▲ alebo ▼	výber vysielaného programu.
PR + alebo -	o stranu vyššie/nížšie
GUIDE/EXIT	vypnutie sprievodcu EPG.
TV/RADIO	výber televízneho alebo rádiového programu.
INFO ⓘ	zapnutie alebo vypnutie podrobných informácií.
FAV	Striedavo možno vybrať položku Favourite programme (Oblúbený program) a Total programme (Kompletný program).
◀◀	Posunutie doľava po každej hodine a pol.
▶▶	Posunutie doprava po každej hodine a pol.
◀◀	Otočenie doľava každých šesť hodín
▶▶	Otočenie doprava každých šesť hodín.
NAHRÁVAŤ	Striedavo možno vybrať položku Record (Nahráť) a Delete focused programme (Vymazať vybraný program).



Ikona	Funkcia
REC	Nahrávanie
Ⓜ (Modrá farba)	Pripomenka
● (Červená farba)	Plánované nahrávanie

* Funkcie uvedené nižšie možno používať iba v prípade, že je ako krajina vybraná Veľká Británia.

Tlačidlá diaľkového ovládania	Funkcia
NAHRÁVAŤ	Striedavo možno vybrať položky Schedule Recording (Plán nahrávania), Schedule Recording Series (Plán nahrávania seriálov) alebo Delete focused programme (Vymazať vybraný program).

Ikona	Funkcia
REC	Nahrávanie
● (Červená farba)	Nahrávanie jednej epizódy.
Ⓜ	Súbežné nahrávanie jednej epizódy.
●●●	Nahrávanie seriálov.
Ⓜ●●●	Súbežné nahrávanie seriálov.
Ⓜ (Modrá farba)	Pripomenka

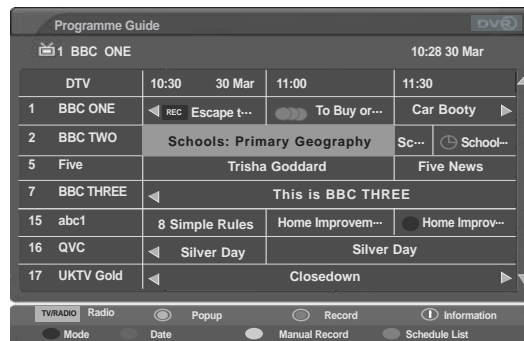

Funkcie tlačidiel v režime Date Change (Zmena dátumu)

Tlačidlá diaľkového ovládania	Funkcia
ZELENÉ	vypnutie režimu nastavenia dátumu.
●	Zmena vybraného dátumu
◀ alebo ▶	výber dátumu.
▼	vypnutie režimu nastavenia dátumu.
GUIDE/EXIT	vypnutie sprievodcu EPG.



Funkcie tlačidiel v okne Extended Description (Rozšírený popis)

Tlačidlá diaľkového ovládania	Funkcia
▲ alebo ▼	o text vyššie/nížšie.
INFO ⓘ	zapnutie alebo vypnutie podrobných informácií.
GUIDE/EXIT	vypnutie sprievodcu EPG.
ŽLTÉ	Otvorenie nastavení režimu Manual Record (Manuálne nahrávanie).
MODRÉ	Aktivovanie režimu Schedule list (Plán nahrávania).

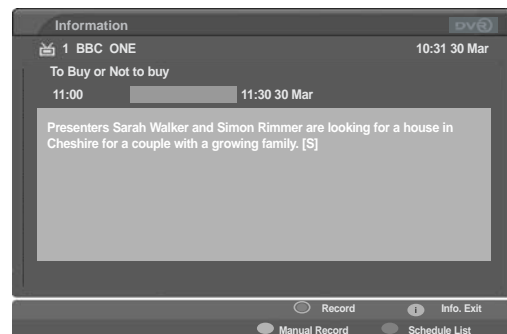

* Funkcie uvedené nižšie možno používať iba v prípade, že je ako krajina vybraná Veľká Británia.

* Odporúčané : Odporúčané programy, ktoré súvisia s vybranými programami.

Tlačidlá diaľkového ovládania	Funkcia
●	Pri sledovaní odporúčaného programu sa na displeji zobrazí kontextová ponuka nastavenia nahrávania, ktorá umožňuje nastaviť alebo vymazať položky Recommended Timer Record Series (Odporúčaný čas nahrávania seriálov) a Record Single Episode (Nahráť jednu epizódu).
▲ alebo ▼	Presun v obľúbených programoch vyššie a nižšie.

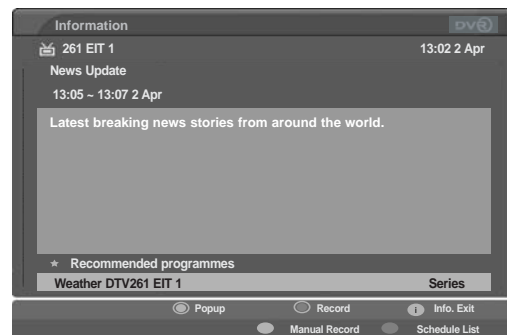

EPG (ELEKTRONICKÝ SPRIEVODCA PROGRAMAMI) (V DIGITÁLNO M REŽIME)

Kontextová ponuka nahrávania

- * Funkciu Record Series (Nahrat' seriál) možno nastaviť a aktivovať len vtedy, ak ste ako krajinu vybrali Veľkú Britániu (UK).
- * Pripomienku nemožno aktivovať, keď je televízor vypnutý.

Tlačidlá diaľkového ovládania	Funkcia
UKONČIŤ/SPÄŤ	Zatvorenie kontextovej ponuky.
▲ alebo ▼	Presun pomocou tlačidiel medzi položkami.
●	Dodržiavajte poradie funkcií vybraného tlačidla.

Kontextová ponuka	Funkcia
Nahrat' seriál	Nastavenie funkcie Record Series (Nahrat' seriál) pre vybraný program.
Nahrat' program	Nastavenie funkcie Record Series (Nahrat' seriál) pre vybraný program.
Sledovať tento program	Presunutie sa na vybraný kanál.
Nastaviť pripomienku	Keď sa vybraný program nevysielá, vyberte funkciu Schedule Recording (Plán nahrávania).
Vymazať tento program	Režim Delete Recording (Vymazanie nahrávky) alebo Reminder (Pripomienka).
Vymazať seriál	Režim Delete series Recording (Vymazanie nahratého seriálu).
Zrušiť	Zatvorenie kontextovej ponuky.



Minútu pred začatím naplánovaného nahrávania sa na displeji zobrazí správa uvedená nižšie.

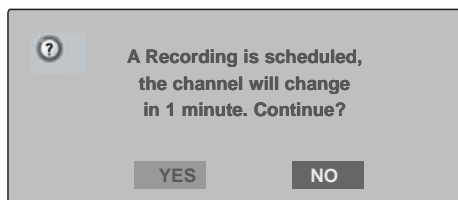

Ak naplánujete, aby sa ďalšie nahrávanie začalo pred skončením nahrávania aktuálneho programu, minútu pred plánovaným začatím ďalšieho nahrávania sa na obrazovke zobrazí správa uvedená nižšie. (Platí len pre Veľkú Britániu)

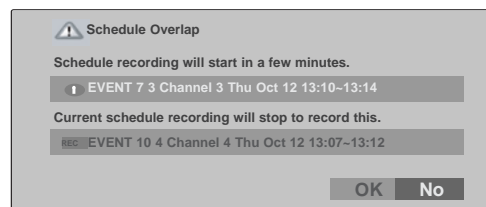

Kontextová ponuka Collision (Súbežné nahrávanie)

- * Funkcie uvedené nižšie možno používať iba v prípade, že je ako krajina vybraná Veľká Británia.

Tlačidlá diaľkového ovládania	Funkcia
EXIT	Zatvorenie kontextovej ponuky.
◀ alebo ▶	Presun medzi položkami.
▲ alebo ▼	Presun v zozname súbežných nahrávaní.
●	Stlačením tlačidla OK môžete vymazať zoznam súbežných nahrávaní alebo prepnúť späť do pôvodného režimu a nastaviť funkciu Record (Nahrávanie). Stlačením tlačidla NO (NIE) môžete zatvoriť kontextovú ponuku Recording (Nahrávanie).

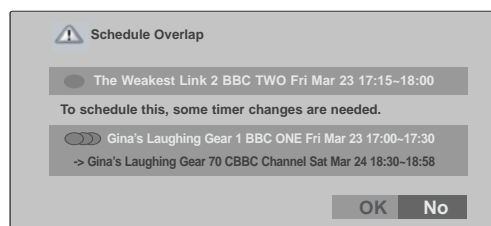

OVLÁDANIE OBRAZU

OVLÁDANIE VEĽKOSTI OBRAZU (FORMÁTU)

TV program môžete sledovať v rôznych formátoch obrazu: **16:9**, **Original** (pôvodný), **4:3**, **14:9**, **Zoom1/2**.

Ak je fixný obraz na obrazovke zobrazený dlhšiu dobu, môže sa tento obraz "vtlačiť" na obrazovku a ostať viditeľný.

Môžete nastaviť zväčšenie pomeru použitím tlačidiel ▲ alebo ▼.

Táto funkcia je aktívna v nasledujúcom signáli.



- 1 Požadovaný formát obrazu vyberiete opakovaným stláčaním tlačidla **RATIO** (FORMÁT).
Formát môžete nastaviť aj v ponuke **SCREEN**.

- **16:9** (Wide, t.j. široký)

Ďalšia voľba vás privedie k horizontálnemu nastaveniu obrazu v lineárnom pomere tak, aby sa zaplnila celá obrazovka (je to užitočné pri sledovaní formátovaných diskov DVD 4:3).

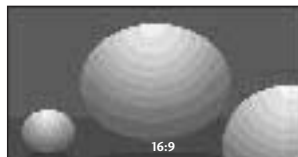

- **Original** (pôvodný)

Keď televízor prijíma širokouhlý signál, signál sa automaticky zmení na obrazový formát na odoslanie.

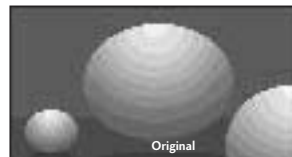

OVLÁDANIE OBRAZU

• 4:3

Ďalšia voľba vás privedie k pozeraniu obrazu s východným pomerom strán 4:3 so sivými pruhmi, ktoré sa objavia na pravej i ľavej strane.

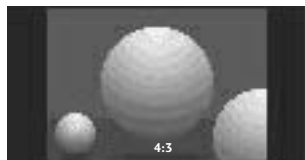

• 14:9

V režime 14:9 môžete vychutnávať formát obrazu 14:9 alebo bežný TV program. Obrazovka 14:9 sa zobrazuje tak, že sa obrazovka 4:3 zväčší nahor/nadol a doľava/doprava.



• Zoom 1 (Zväčšenie 1)

Ďalšia voľba vás privedie k pozeraniu obrazu bez ďalšej premeny, pričom sa zaplní celá obrazovka. Avšak horné a spodné časti obrazu budú odstrihnuté.

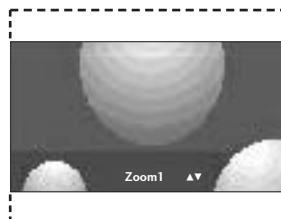

• Zoom 2 (Zväčšenie 2)

Zoom 2 si vyberte vtedy, ak chcete zmeniť obraz, a to horizontálne rozšíriť a vertikálne odrezať. Obraz pritom urobí čiastočný kompromis medzi zmenou a pokrytím obrazovky.

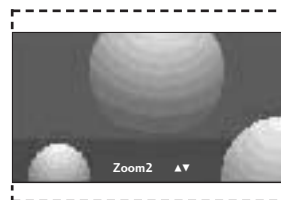

! POZNÁMKA

- ▶ V režimoch Component (Komponent), a HDMI môžete vybrať len formáty 4:3, 16:9 (širokouhlý) a Zoom1/ 2 (Priblíženie1/ 2).
- ▶ V režime RGB môžete vybrať len formáty 4:3 a 16:9 (širokouhlý).
- ▶ V režime Delayed (Odložené) môžete vybrať len formáty 16 : 9 (Wide (Širokouhlý)), 4 : 3, 14 : 9, Zoom 1/2 a pri prehrávaní nahrávok môžete vybrať vstup TV, AV1, AV2 a AV3.
- ▶ Pomer strán v režime Delayed (Odložené) a pri prehrávaní sa ovláda osobitne v režime štandardného vstupu.

PREDVOLENÉ NASTAVENIA OBRAZU

Predvolený režim obrazu

Intelligent Eye (Inteligentné sledovanie)

Slúži na úpravu obrazu podľa okolitých podmienok. (Len pre modely LCD TV)

Dynamic (dynamický)

Túto možnosť si vyberte, ak chcete dostať ostrý obraz zobrazenia.

Standard (štandardný)

Najbežnejší a najprirodzenejší stav zobrazenia na obrazovke.

Mild (mierny)

Túto možnosť si vyberte, ak chcete dostať jemný obraz zobrazenia.

User 1/2 (užívateľský)

Túto možnosť si vyberte, ak chcete používať užívateľsky definované nastavenie.

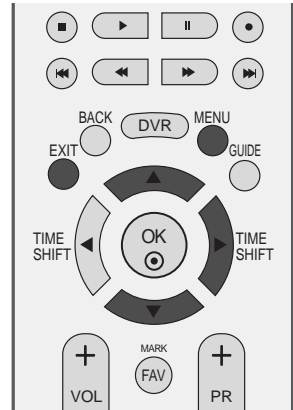

- 1 Stlačte tlačidlo **MENU** a **▲** alebo **▼** navoľte menu **PICTURE**.
- 2 Stlačte tlačidl **▶** a potom tlačidlo **▲** alebo **▼**, ktorým si zvolíte možnosť **Picture Mode**.
- 3 Stlačte tlačidl **▶** a potom tlačidlo **▲** alebo **▼**, ktorým si zvolíte možnosť **Intelligent Eye** (Inteligentné sledovanie)(Len pre modely LCD TV), **Dynamic**, **Standard**, **Mild**, **User 1**, alebo **User 2**.
- 4 Zatlačením tlačidiel **EXIT** sa vrátite k normálnemu sledovaniu televízie.

V ponuke Picture Mode (Režim obrazu) môžete nastaviť najlepšiu kvalitu obrazu televízora. V ponuke Picture Mode (Režim obrazu) vyberte nastavenú hodnotu v závislosti od kategórie programu.

Nastavenia obrazu typu **Intelligent Eye** (Inteligentné sledovanie)(Len pre modely LCD TV), **Dynamic**, **Standard** a **Mild** sú naprogramované vo výrobnom závode pre získanie optimálnej reprodukcie obrazu a nedajú sa meniť.

Keď je funkcia "**Intelligent Eye**" (Inteligentné sledovanie) zapnutá, obraz sa automaticky nastaví tak, aby bol z hľadiska okolitých podmienok čo najvhodnejší.(Len pre modely LCD TV)

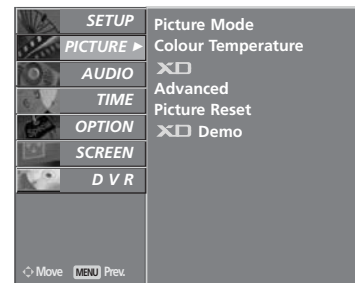

1

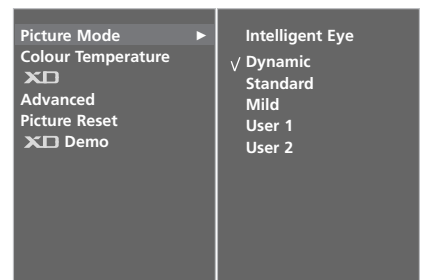

2 3

OVLÁDANIE OBRAZU

Automatické ovládanie farebného tónu (Warm (Teplé)/Medium/Cool (Chladné))

Inicializácia hodnôt (reset na implicitné nastavenie) nastane, ak zvolíte možnosť **Cool**.

Zvoľte jedno z troch automatických nastavení farieb. Nastavte na Warm (teplá) pre zvýšenie podielu teplejších farieb (napríklad červenej), alebo nastavte na Cool (studená) pre získanie menej intenzívnych farieb s väčším podielom modrej farby.

Toto menu sa aktivuje, keď si v **PSM** zvolíte User1 alebo User2.

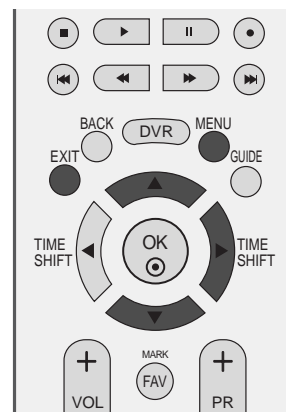

- 1 Stlačte tlačidlo **MENU** a ▲ alebo ▼ navoľte menu **PICTURE**.
- 2 Stlačte tlačidl ► a potom tlačidlo ▲ alebo ▼, ktorým si zvolíte možnosť **Colour Temperature**.
- 3 Pomocou tlačidla ► a potom tlačidla ▲ alebo ▼ vyberte možnosť **Cool** (Studené farby), **Medium**, **Warm** (Teplé farby) alebo **User** (Používateľ).
- 4 Zatlačením tlačidiel **EXIT** sa vrátite k normálnemu sledovaniu televízie.

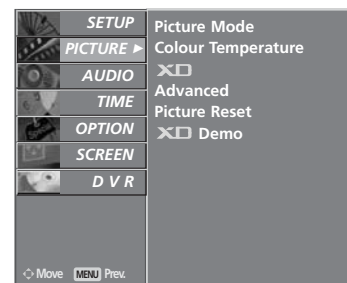

1

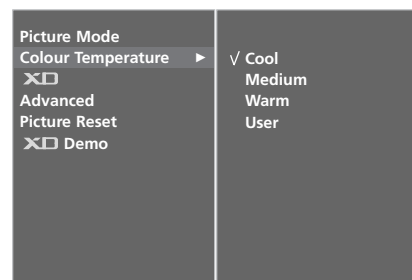

2 3

MANUÁLNE NASTAVENIE OBRAZU

Ponuka Picture Mode (Režim obrazu) – možnosť User (Používateľ)

Contrast (Kontrast)

Nastavuje rozdiel medzi svetlými a tmavými hladinami obrazu.

Brightness (Jas)

Zväčšuje alebo znižuje množstvo bielej farby na vašom obraze.

Colour (Farba)

Nastavuje intenzitu všetkých farieb.

Sharpness (Ostroť)

Nastavuje úroveň ostroty v rohoch medzi svetlými a tmavými oblasťami na obrázku. Čím je úroveň menšia, tým je obraz jemnejší.

Tint (Odtieň)

Nastavuje rovnováhu medzi úrovňami červenej a zelenej farby

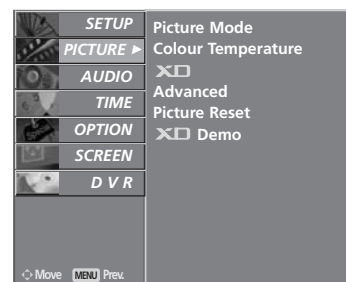
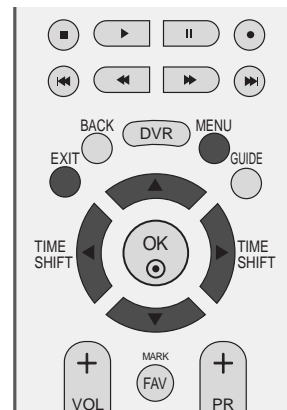

1 Stlačte tlačidlo **MENU** a ▲ alebo ▼ navoľte menu **PICTURE**.

2 Stlačte tlačidl ► a potom tlačidlo ▲ alebo ▼, ktorým si zvolíte možnosť **Picture Mode**

3 Stlačte tlačidl ► a potom tlačidlo ▲ alebo ▼, ktorým si zvolíte možnosť **User 1** alebo **User 2**.

4 Pomocou tlačidla ► a potom tlačidla ▲ alebo ▼, ktorým si zvolíte želanú voľbu obrázku (**Contrast** (Kontrast), **Brightness** (Jas), **Colour** (Farba), **Sharpness** (Ostroť) a **Tint** (Odtieň)).

5 Stlačte tlačidlo ◀/▶, aby ste mohli vykonať príslušné nastavenia.

6 Zatlačením tlačidiel **EXIT** sa vrátite k normálnemu sledovaniu televízie.

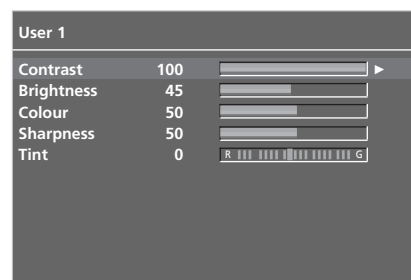
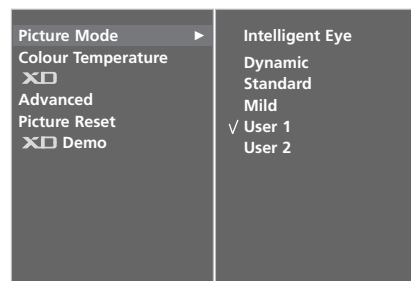

! POZNÁMKA

- ▶ V režime RGB-PC nemôžete nastaviť farbu, ostrosť a odtieň na vami preferovanú úroveň.

OVLÁDANIE OBRAZU

Ponuka Color Tone (Farebný tón) – možnosť User (Používateľ)

Nastavenie červenej, zelenej a modrej na požadovan ý farebn ý tón.

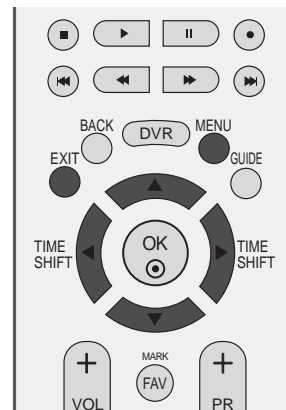

1 Stlačte tlačidlo **MENU** a ▲ alebo ▼ navoľte menu **PICTURE**.

2 Stlačte tlačidl ► a potom tlačidlo ▲ alebo ▼, ktorým si zvolíte možnosť **Colour Temperature**.

3 Stlačte tlačidl ► a potom tlačidlo ▲ alebo ▼, ktorým si zvolíte možnosť **User**.

4 Stlačte tlačidl ► a potom tlačidlo ▲ alebo ▼, ktorým si zvolíte možnosť **Red**, **Green** alebo **Blue**.

5 Pomocou tlačidla ◀ alebo ► vykonajte príslušné nastavenia.

6 Zatlačením tlačidiel **EXIT** sa vrátite k normálnemu sledovaniu televízie.

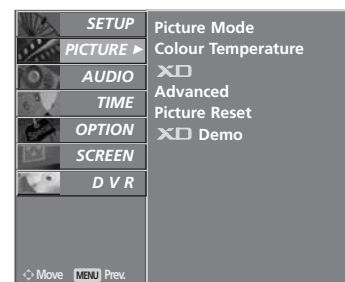

1

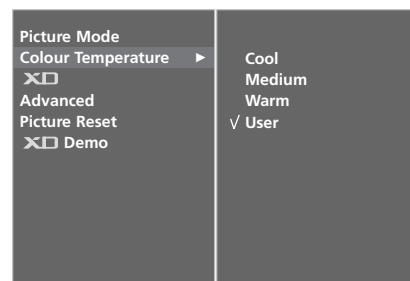

2 3

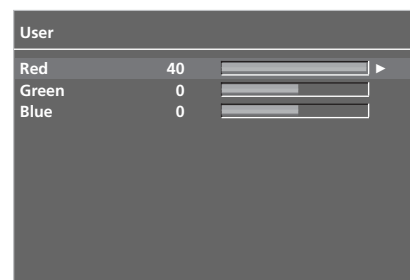

4 5

XD - TECHNOLÓGIA VYLEPŠENIA OBRAZU

XD je originálnou, obraz zlepšujúcou technológiou firmy LG Electronic, pre zobrazenie reálneho HD zdroja prostredníctvom progresívneho algoritmu spracovania digitálneho signálu.

Použitie tejto funkcie nie je dostupné v režime RGB-PC.

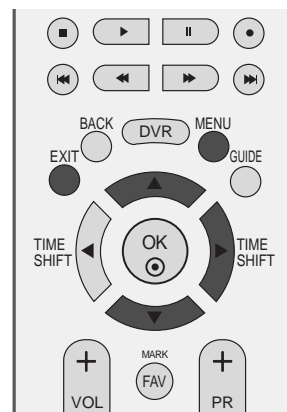

- 1 Stlačte tlačidlo **MENU** a **▲** alebo **▼** navoľte menu **PICTURE**.
- 2 Stlačte tlačidlá **▶** a potom tlačidlo **▲** alebo **▼**, ktorým si zvolíte možnosť **XD**.
- 3 Stlačte tlačidlá **▶** a potom tlačidlo **▲** alebo **▼**, ktorým si zvolíte možnosť **Auto** alebo **Manual**.
- 4 Zatlačením tlačidiel **EXIT** sa vrátite k normálnemu sledovaniu televízie.

* Voľba režimu Manual

Toto menu sa aktivuje, keď si v **PSM** zvolíte User1 alebo User2.

- 1 Stlačte tlačidlá **▶** a potom tlačidlo **▲** alebo **▼**, ktorým si zvolíte možnosť **XD Contrast**, **XD Colour**, **XD NR** alebo **MPEG NR**.
- 2 Stlačte tlačidlá **▶** a potom tlačidlo **▲** alebo **▼**, ktorým si zvolíte možnosť **On** alebo **Off**.
- 3 Zatlačením tlačidiel **EXIT** sa vrátite k normálnemu sledovaniu televízie.

- **XD Contrast** : Automatická optimalizácia kontrastu podľa odrazového jas.
- **XD Colour** : Automatické nastavenie odrazových farieb tak, aby sa reprodukcia čo najviac približovala prirodzeným farbám.
- **XD NR** : Odstraňovanie šumu dovtedy, kým neprestane rušenie originálneho obrazu.
- **MPEG NR** : Na redukcii obrazového šumu, ktorý sa môže objaviť na obrazovke pri pozeraní TV.

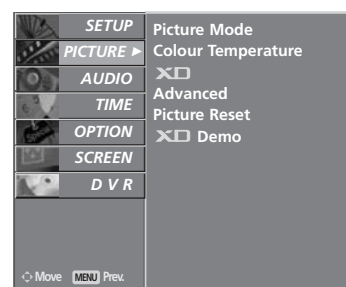

1

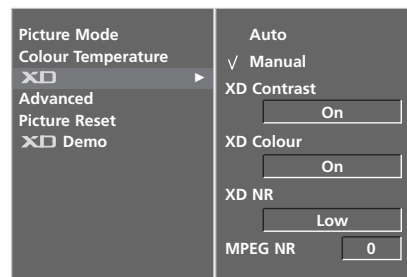

2

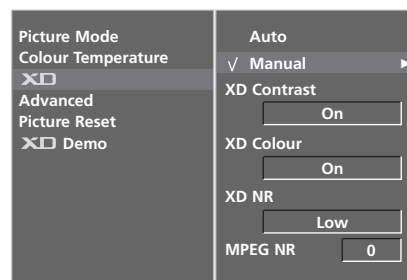

3

OVLÁDANIE OBRAZU

XD DEMO

Slúži na ukážku rozdielu medzi zapnutým a vypnutým režimom XD demo.

Použitie tejto funkcie nie je dostupné v režime RGB[PC], HDMI[PC].

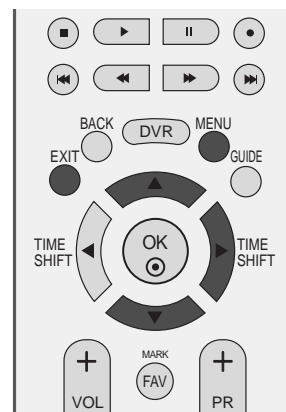

1 Stlačte tlačidlo **MENU** a ▲ alebo ▼ navoľte menu **PICTURE**.

2 Stlačte tlačidl ► a potom tlačidlo ▲ alebo ▼, ktorým si zvolíte možnosť **XD Demo**.

3 Pomocou tlačidla ► spustíte funkciu **XD Demo**.

4 Ak chcete režim **XD Demo** ukončiť, stlačte tlačidlo **MENU** alebo **EXIT**.

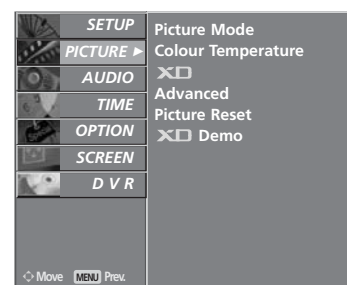

1

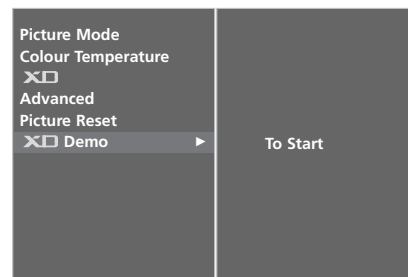

2 3

• XD Demo



Rozšíren – Kino

Nastavte TV na čo najlepší vzhľad obrazu pre sledovanie filmov.

Táto vlastnosť sa použije iba v režimoch TV, AV , S-Video a Komponent 480i/576i.

Túto funkciu nemožno používať na prehrávanie nahratého programu.

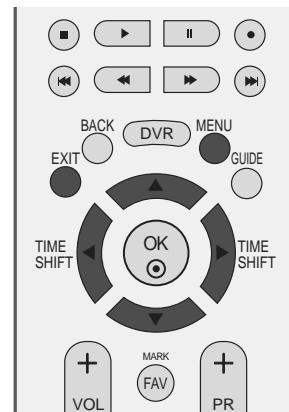

1 Stlačte tlačidlo **MENU** a ▲ alebo ▼ navoľte menu **PICTURE**.

2 Stlačte tlačidl ► a potom tlačidlo ▲ alebo ▼, ktorým si zvolíte možnosť **Advanced**.

3 Stlačte tlačidl ► a potom tlačidlo ▲ alebo ▼, ktorým si zvolíte možnosť **Cinema**.

4 Stlačte tlačidl ► a potom tlačidlo ▲ alebo ▼, ktorým si zvolíte možnosť **On** alebo **Off**.

5 Zatláčením tlačidiel **EXIT** sa vrátite k normálnemu sledovaniu televízie.

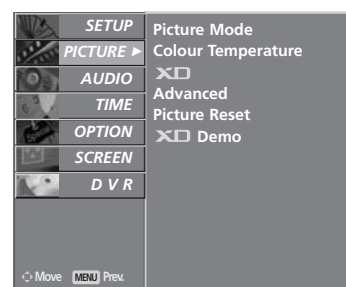

1

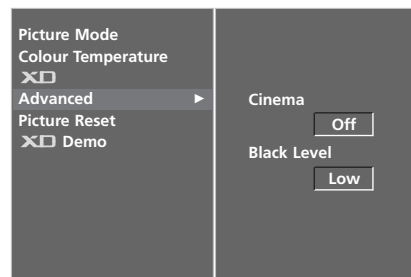

2

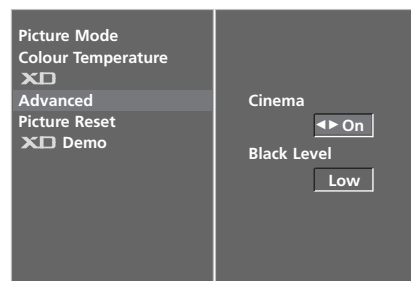

3

OVLÁDANIE OBRAZU

Ponuka **ADVANCED (ROZŠÍRENÉ)** – možnosť **BLACK LEVEL (ÚROVEŇ ČIERNEJ)**

Pri pozieraní filmu nastaví táto funkcia TV prijímač na čo najlepší vzhľad obrazu. Nastavovanie kontrastu a jasú obrazovky pomocou úrovne čiernej na obrazovke.

Táto funkcia funguje v týchto režimoch: AV (NTSC-M), S-Video (NTSC-M) alebo HDMI.

Túto funkciu nemožno používať na prehrávanie nahratého programu.

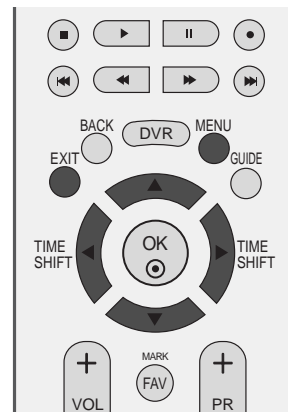

1 Stlačte tlačidlo **MENU** a ▲ alebo ▼ navolíte menu **PICTURE**.

2 Stlačte tlačidl ► a potom tlačidlo ▲ alebo ▼, ktorým si zvolíte možnosť **Advanced**.

3 Stlačte tlačidl ► a potom tlačidlo ▲ alebo ▼, ktorým si zvolíte možnosť **Black Level**.

4 Stlačte tlačidl ► a potom tlačidlo ◀ alebo ►, ktorým si zvolíte možnosť **Low** alebo **High**.

■ **Low** (Nízka) : Zrkadlenie obrazovky sa stáva tmavším

■ **High** (Vysoká): Zrkadlenie obrazovky sa zjasňuje.

5 Zatlačením tlačidiel **EXIT** sa vrátite k normálnemu sledovaniu televízie.

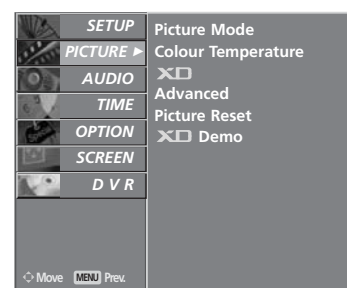

1

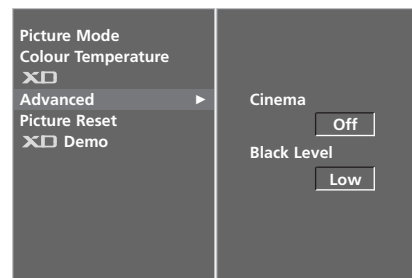

2

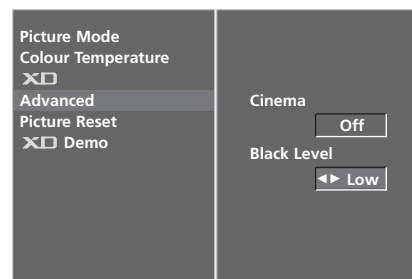

3 4

Ponuka PICTURE RESET (OBNOVENIE NASTAVENÍ OBRAZU)

Vracia sa k štandardnému továrenskému nastaveniu režimov Picture Mode, Colour Temperature, XD, Advanced, Aspect Ratio.

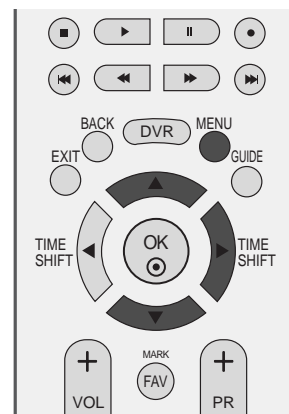

1 Stlačte tlačidlo **MENU** a ▲ alebo ▼ navoľte menu **PICTURE**.

2 Stlačte tlačidl ► a potom tlačidlo ▲ alebo ▼, ktorým si zvolíte možnosť **Picture Reset**.

3 Pritisnite gumb ►, čo želite inicializirati prilagojeno vrednost.

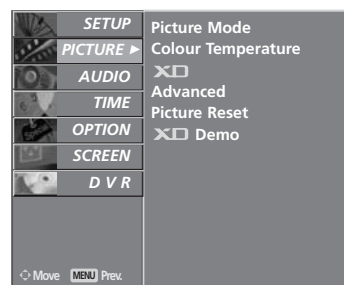

1



2 3

OVLÁDANIE OBRAZU

IMAGE STICKING MINIMIZATION (ISM) SYSTÉM

Zamrznutie nehybného obrazu z PC alebo video hry, ktorý je zobrazený na obrazovke dlhú dobu, spôsobí v obraze prítomnosť "duchov", ktorí tam ostávajú i po zmene obrazu. Vyhnite sa fixnému obrazu na obrazovke televízora počas dlhého časového obdobia.

Použitie tejto funkcie nie je dostupné u modelov LCD.

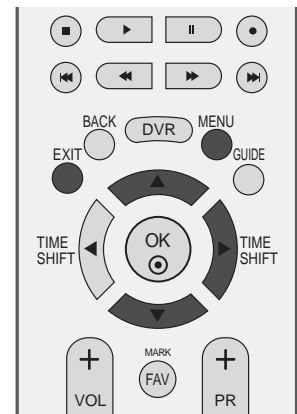

White wash (Bielenie)

Funkcia White wash odstraňuje z obrazovky zotrvalé obrazy.

Poznámka: Môže sa stať, že nadmerne zotrvalý obraz nebude možné úplne vyčistiť pomocou funkcie White Wash.

Orbiter

Orbiter môže pomôcť predísť vzniku "duchov" v televízii. Avšak najlepším riešením je nedovoliť, aby na obrazovke ostával nejaký fixný obraz. Aby sa zabránilo trvalému obrazu na obrazovke, tá sa každé 2 minúty pohne.

Inversion

Ide o funkciu pre vykonanie inverzie farby panela na obrazovke.

Farba panela sa automaticky invertuje každých 30 minút.

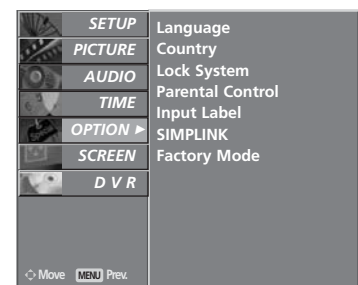

1

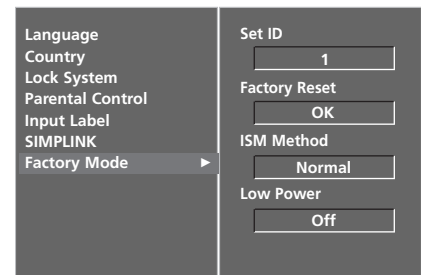

2

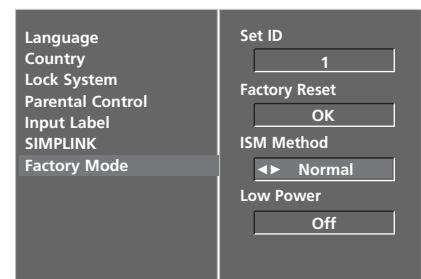

3 4

- 1 Stlačte tlačidlo **MENU** a ▲ alebo ▼ navoľte menu **OPTION**.
- 2 Stlačte tlačidl ► a potom tlačidlo ▲ alebo ▼, ktorým si zvolíte možnosť **Factory Mode**.
- 3 Stlačte tlačidl ► a potom tlačidlo ▲ alebo ▼, ktorým si zvolíte možnosť **ISM Method**.
- 4 Stlačte tlačidl ► a potom tlačidlo ▲ alebo ▼, ktorým si zvolíte funkciu **Normal**, **White wash**, **Orbiter** alebo **Inversion**.
Ak nepotrebujete nastaviť tieto funkcie, nastavt **Normal**.
- 5 Zatlačením tlačidiel **EXIT** sa vrátite k normálnemu sledovaniu televízie.

REŽIM OBRAZU LOW-POWER (MALÝ VÝKON)

Je to funkcia zníženia spotreby energie prístroja.

Použitie tejto funkcie nie je dostupné u modelov LCD.

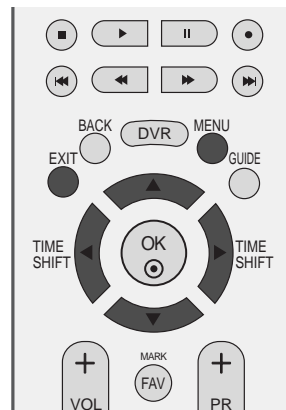

- 1 Stlačte tlačidlo **MENU** a ▲ alebo ▼ navoľte menu **OPTION**.
- 2 Stlačte tlačidl ► a potom tlačidlo ▲ alebo ▼, ktorým si zvolíte možnosť **Factory Mode**.
- 3 Stlačte tlačidl ► a potom tlačidlo ▲ alebo ▼, ktorým si zvolíte možnosť **Low power**.
- 4 Stlačte tlačidl ► a potom tlačidlo ◀ alebo ►, ktorým si zvolíte možnosť **Off** alebo **On**.
- 5 Zatlačením tlačidiel **EXIT** sa vrátite k normálnemu sledovaniu televízie.

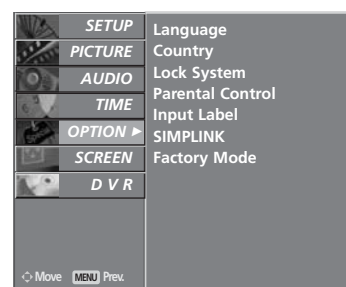

1

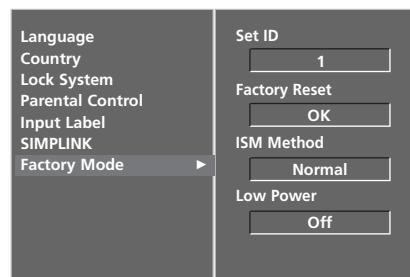

2

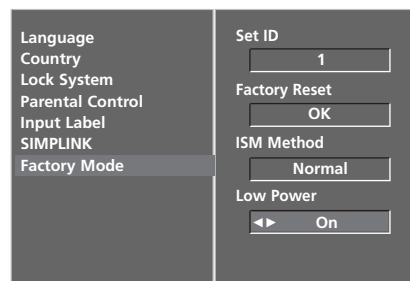

3 4

OVLÁDANIE ZVUKU A JAZYKA

FUNKCIA AUTO VOLUME LEVELER (AUTOMATICKÁ ÚROVEŇ HLASITOSTI)

Funkcia Auto Volume (Automatická úroveň hlasitosti) automaticky udržiava jednotnú úroveň hlasitosti aj v prípade, že prepnete program.

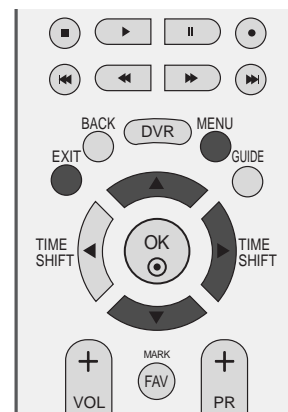

- 1 Stlačte tlačidlo **MENU** a ▲ alebo ▼ navoľte menu **AUDIO**.
- 2 Stlačte tlačidl ► a potom tlačidlo ▲ alebo ▼, ktorým si zvolíte možnosť **Auto Volume**.
- 3 Stlačte tlačidl ► a potom tlačidlo ▲ alebo ▼, ktorým si zvolíte možnosť **Off** alebo **On**.
- 4 Zatlačením tlačidiel **EXIT** sa vrátite k normálnemu sledovaniu televízie.

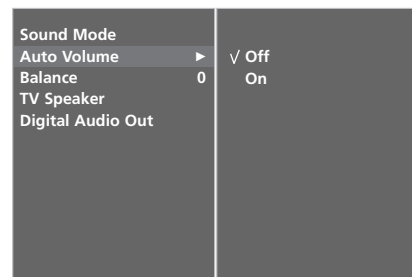
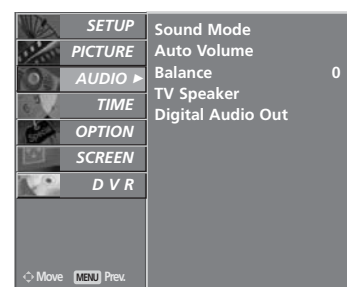

PREDVOLENÉ NASTAVENIA ZVUKU – SOUND MODE (REŽIM ZVUKU)

Môžete si vybrať vami preferované nastavenie zvuku; funkcie Surround MAX, Standard, Music, Movie alebo Sports a aj vy sami môžete nastaviť tisíce frekvencií ekvalizéra.

Možnosť Sound Mode (Režim zvuku) umožňuje vychutnať ten najlepší zvuk bez akéhokoľvek špeciálneho nastavovania, pretože televízor nastaví vhodný zvuk podľa obsahu programu.

Funkcie **Surround MAX**, **Standard**, **Music**, **Movie**, a **Sports** sú naprogramované vo výrobnom závode za účelom dosiahnutia dobrej kvality zvuku a nedajú sa nastavovať

Surround MAX Touto voľbou sa dosiahne reálny zvuk.

Standard Prevládajúci a najprirodzenejší zvuk.

Music Túto možnosť si vyberte, ak chcete mať potešenie z originálneho zvuku pri počúvaní hudby.

Movie Túto možnosť si vyberte, ak chcete mať potešenie z dokonalého zvuk

Sports Túto možnosť si vyberte, ak chcete pozerať športové vysielanie.

User Túto možnosť si vyberte, ak chcete používať užívateľsky definované nastavenie zvuku.

1 Stlačte tlačidlo **MENU** a ▲ alebo ▼ navoľte menu **AUDIO**.

2 Stlačte tlačidl ► a potom tlačidlo ▲ alebo ▼, ktorým si zvolíte možnosť **Sound Mode**.

3 Stlačte tlačidl ► a potom tlačidlo ▲ alebo ▼, ktorým si zvolíte možnosť **Surround MAX**, **Standard**, **Music**, **Movie**, **Sports** or **User**.

4 Zatlačením tlačidiel **EXIT** sa vrátite k normálnemu sledovaniu televízie.

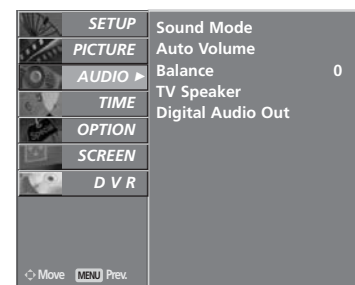
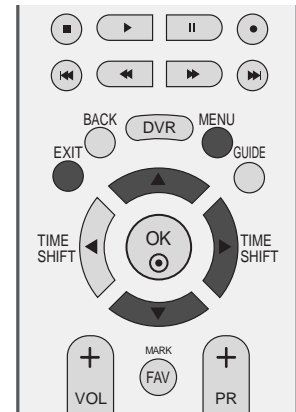

OVLÁDANIE ZVUKU A JAZYKA

ZMENA NASTAVENÍ ZVUKU – MOŽNOSŤ USER (POUŽÍVATEĽ)

Nastavte zvukový ekvalizér.

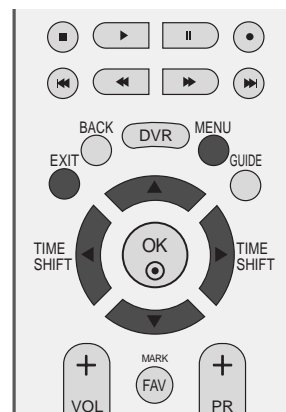

1 Stlačte tlačidlo **MENU** a ▲ alebo ▼ navolte menu **AUDIO**.

2 Stlačte tlačidl ► a potom tlačidlo ▲ alebo ▼, ktorým si zvolíte možnosť **Sound Mode**.

3 Stlačte tlačidl ► a potom tlačidlo ▲ alebo ▼, ktorým si zvolíte možnosť **User**.

4 Stlačte tlačidl ►.

5 Stlačením tlačidla ◀ alebo ► si vyberte zvukový pás. Zadajte vhodnú zvukovú úroveň pomocou tlačidla ▲ alebo ▼.

6 Zatlačením tlačidiel **EXIT** sa vrátite k normálnemu sledovaniu televízie.



1



2 3

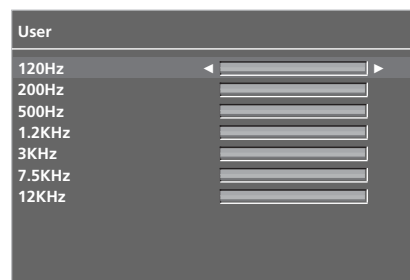

4 5

BALANCE(Vyváženie)

Môžete si nastaviť vyváženie zvuku reproduktora na vami požadovanú úroveň.

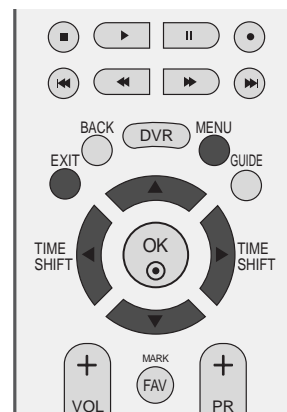

- 1 Stlačte tlačidlo **MENU** a ▲ alebo ▼ navoľte menu **AUDIO**.
- 2 Stlačte tlačidl ► a potom tlačidlo ▲ alebo ▼, ktorým si zvolíte možnosť **Balance**.
- 3 Pomocou tlačidla ► a potom tlačidla ◀ alebo ► vyberte požadované nastavenie.
- 4 Zatlačením tlačidiel **EXIT** sa vrátite k normálnemu sledovaniu televízie.



1

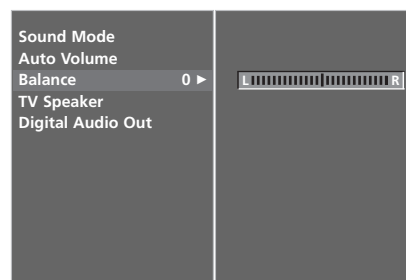

2 3

OVLÁDANIE ZVUKU A JAZYKA

ZAPNUTIE/VYPNUTIE REPRODUKTOROV TELEVÍZORA

Nastaviť môžete úroveň vnútorného reproduktora.

V režimoch AV1, AV2, AV3, COMPONENT (KOMPONENT), RGB a HDMI s konektorom HDMI na kábli DVI možno reproduktor televízora používať aj v prípade, že sa neprijíma videesignál.

Ak chcete používať extern ý hifi stereosystém, vypnite vnútorn ý reproduktor televízora.

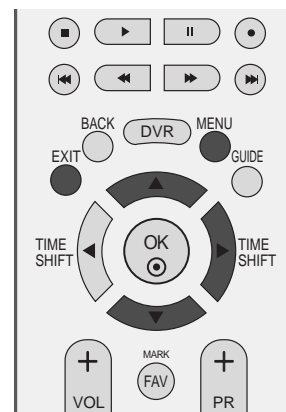

- 1 Stlačte tlačidlo **MENU** a ▲ alebo ▼ navoľte menu **AUDIO**.
- 2 Stlačte tlačidl ► a potom tlačidlo ▲ alebo ▼, ktorým si zvolíte možnosť **TV Speaker**.
- 3 Stlačte tlačidl ► a potom tlačidlo ▲ alebo ▼, ktorým si zvolíte možnosť **Off** alebo **On**.
- 4 Zatlačením tlačidiel **EXIT** sa vrátite k normálnemu sledovaniu televízie.

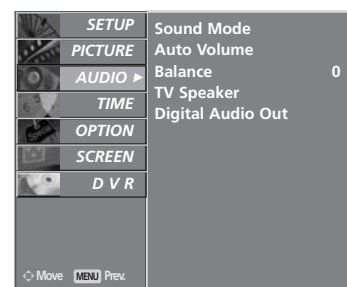

1

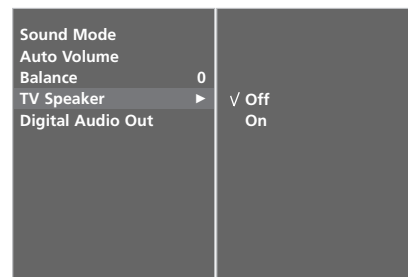

2 3

VÝBER DIGITÁLNEHO AUDIOVÝSTUPU

Táto funkcia umožňuje vybrať preferovaný digitálny audiovýstup.

Výstup vo formáte Dolby Digital je v televízore dostupný len na kanáli, ktorý vysiela v tomto formáte.

Ak v prípade vysielať vo formáte Dolby Digital vyberiete v ponuke Digital audio out (Digitálny audiovýstup) možnosť Dolby Digital, výstupné rozhranie SPDIF bude vysielať vo formáte Dolby Digital.

Ak vyberiete formát Dolby Digital a tento formát sa nepodporuje, výstupné rozhranie SPDIF bude vysielať vo formáte PCM.

Ak kanál vysielajúci vo formáte Dolby Digital obsahuje formát Dolby Digital a audiojazyk, prehrávať sa bude len formát Dolby Digital.

Táto funkcia sa nezobrazuje v režime Analogue (Analogový).



Vyrobené v licencii od spoločnosti Dolby Laboratories. „Dolby“ a symbol dvojité D sú obchodnými známkami spoločnosti Dolby Laboratories.

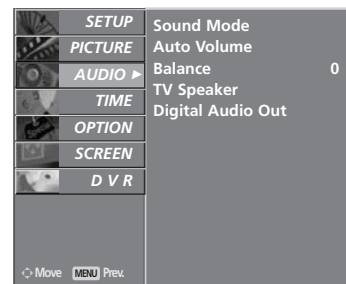
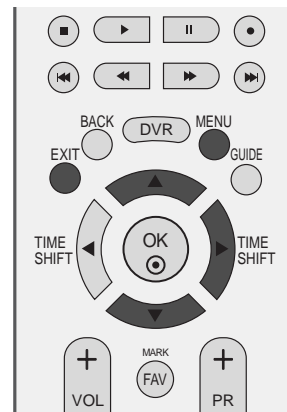

1

- 1 Stlačte tlačidlo **MENU** a ▲ alebo ▼ navoľte menu **AUDIO**.

- 2 Stlačte tlačidlo ► a potom tlačidlo ▲ alebo ▼, ktorým si zvolíte možnosť **Digital Audio Out**.

- 3 Stlačte tlačidlo ► a potom tlačidlo ▲ alebo ▼, ktorým si zvolíte možnosť **Dolby Digital** alebo **PCM**.

- 4 Zatlačením tlačidiel **EXIT** sa vrátite k normálnemu sledovaniu televízie.

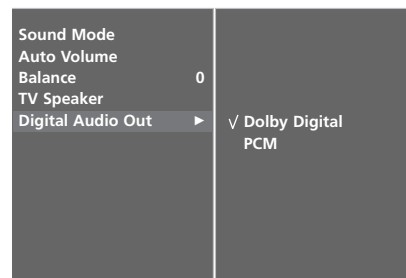

2 3

OVLÁDANIE ZVUKU A JAZYKA

I/II

Stereo /Duálny príjem (Len v analógovom režime)

Informácia o prijíme zvuku sa na obrazovke objaví po zmiznutí čísla a názvu práve zvoleného programu.

Vysielanie	Zobrazovanie na obrazovke
Mono	MONO
Stereo	STEREO
Dual	DUAL I

■ Voľba mono zvuku

Pokiaľ máte pri stereo vysielaní slabý príjem, môžete dvojitým zatlačením tlačidla **I/II** prepnúť na mono, čím zvýšite hĺbku zvuku. Opätovným dvojitým zatlačením **I/II** prepnete zvuk opäť na stereo.

■ Voľba jazyka pri dvojjazyčnom vysielaní

Pokiaľ je program prijímaný v dvoch jazykoch (dual language), môžete prepínať opakovaným zatlačením tlačidla **I/II** medzi **DUAL I**, **DUAL II** alebo **DUAL I+II**.

DUAL I	pošle do reproduktorov primárne vysielaný jazyk.
DUAL II	pošle do reproduktorov sekundárne vysielaný jazyk.
DUAL I+II	pošle do každého reproduktora jeden jazyk.

NICAM príjem (Len v analógovom režime)

Pokiaľ je váš televízor vybavený prijímačom NICAM, môže byť prijímať vysoko kvalitný digitálny zvuk NICAM (Near Instantaneous Companding Audio Multiplex).

Opakovaným zatlačením tlačidla **III** môžete zvoliť žiadaný zvukový výstup zodpovedajúci televíznemu vysielaniu.

-
- 1** Pokiaľ je prijímaný zvuk **NICAM mono**, môžete zvoliť **NICAM MONO** alebo **FM MONO**.
 - 2** Pokiaľ je prijímaný zvuk **NICAM stereo**, môžete zvoliť **NICAM STEREO** alebo **FM MONO**. Keď je stereo signál slabý, prepnite zvuk na **FM MONO**.
 - 3** Pokiaľ je prijímaný zvuk **NICAM DUAL**, môžete zvoliť **NICAM DUAL I**, **NICAM DUAL II** alebo **NICAM DUAL I+II** alebo **MONO**.
-

Výber zvukového výstupu

V režime AV, S-Video, Komponent, RGB alebo HDMI môžete vybrať zvukový výstup pre ľavý a pravý reproduktor.

Zvukový výstup vyberiete opakovaným stláčaním tlačidla **I/II**.

L+R: Audio signál z audio vstupu L (ľavý) sa odošle do ľavého reproduktora a audio signál z audio vstupu R (pravý) sa odošle do pravého reproduktora.

L+L: Audio signál z audio vstupu L sa odošle do ľavého a pravého reproduktora.

R+R: Audio signál z audio vstupu R sa odošle do ľavého a pravého reproduktora.

OVLÁDANIE ZVUKU A JAZYKA

VÝBER JAZYKA NA OBRAZOVKE/VÝBER KRAJINY

Ponuka Sprievodca nastavením sa na obrazovke televízora zobrazí po prvom zapnutí.

- 1 Stlačením tlačidla ▲ alebo ▼ alebo ◀ alebo ▶ a potom tlačidla **OK** vyberte požadovaný jazyk.
- 2 Stlačením tlačidla ▲ alebo ▼ alebo ◀ alebo ▶ a potom tlačidla **OK** vyberte svoju krajinu.

* Ak chcete zmeniť výber jazyka/krajiny

- 1 Stlačte tlačidlo **MENU** a ▲ alebo ▼ navoľte menu **OPTION**.
- 2 Stlačte tlačidl ► a potom tlačidlo ▲ alebo ▼, ktorým si zvolíte možnosť **Language**. Menu môže byť zobrazené v žiadanom jazyku. Alebo, Stlačte tlačidl ► a potom tlačidlo ▲ alebo ▼, ktorým si zvolíte možnosť **Country**.
- 3 Stlačením tlačidla ► a potom tlačidla ◀ alebo ► vyberte požadovaný jazyk alebo krajinu.
- 4 Zatlačte tlačidlo **OK**.
- 5 Zatlačením tlačidla **EXIT** sa vrátite k normálnemu sledovaniu televízie.

! POZNÁMKA

- ▶ Ak si neprajete ukončiť **Installation guide** (Inštačného sprievodcu) stlačením tlačidla **EXIT** (Ukončiť) alebo ukončením OSD (On Screen Display) displeja, bude sa opakovane objavovať pri zapnutí jednotky.
- ▶ Ak zvolíte nesprávnu miestnu krajinu, teletext sa nemusí na obrazovke zobraziť správne a môže nastať nejaký problém počas prevádzky teletextu
- ▶ Funkciu CI (Common Interface (Štandardné rozhranie)) možno nebudete môcť používať v niektorých krajinách v závislosti od vysielacích podmienok.
- ▶ Tlačidlá na ovládanie režimu DTV fungujú podľa vysielacej situácie v jednotlivých krajinách.

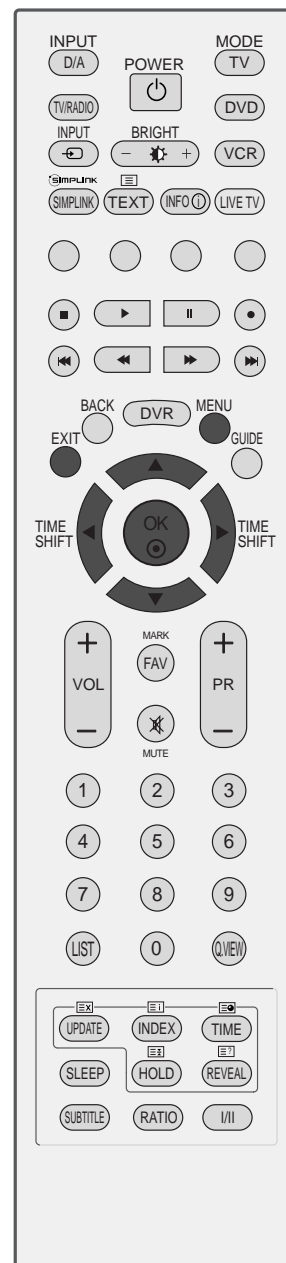

VÝBER JAZYKA (LEN V DIGITÁLNO M REŽIME)

Funkcia Audio umožňuje vybrať preferovaný jazyk zvuku. Ak sa nevysielajú zvukové údaje vo zvolenom jazyku, prehrá sa zvuk v pôvodne nastavenom jazyku.

Ak sa titulky vysielajú vo viac ako dvoch jazykoch, použite funkciu Subtitle (Titulky). Ak sa nevysielajú titulky vo zvolenom jazyku, zobrazia sa titulky v pôvodne nastavenom jazyku.



- 1 Stlačte tlačidlo **MENU** a ▲ alebo ▼ navolte menu **OPTION**.
- 2 Stlačte tlačidlo ► a potom tlačidlo ▲ alebo ▼, ktorým si zvolíte možnosť **Language**.
- 3 Stlačte tlačidlo ► a potom tlačidlo ▲ alebo ▼, ktorým si zvolíte možnosť Audio (Zvuk), Subtitle (Titulky) alebo Subtitle Hard of hearing (Titulky v prípade slabého zvuku).
- 4 Pomocou tlačidla ► a potom tlačidla ◀ alebo ▶ vyberte požadovaný jazyk.
- 5 Zatlačením tlačidla **EXIT** sa vrátite k normálnemu sledovaniu televízie.

! POZNÁMKA

< Výber jazyka zvuku >

- ▶ Ak kanál vysiela zvuk vo viac ako dvoch jazykoch, požadovaný jazyk si môžete vybrať pomocou tlačidla I/II na diaľkovom ovládaní.
- ▶ Stlačením tlačidla ▲ alebo ▼ vyberte jazyk zvuku.
- ▶ Stlačením tlačidla ◀ alebo ▶ vyberte možnosť L + R, L + L alebo R + R.

< Výber jazyka titulkov >

- ▶ Keď sa vysielajú titulky v dvoch alebo viacerých jazykoch, môžete si zvoliť jazyk titulkov pomocou tlačidla SUBTITLE na diaľkovom ovládaní
- ▶ Stlačením tlačidla ▲ alebo ▼ zvolte jazyk titulkov.

- Zvuk/titulky sa dajú zobraziť jednoduchšou formou s 1 až 3 znakmi, ktoré vysiela poskytovateľ služby.
- Keď si zvolíte doplnkový zvuk (zvuk pre zrakovu/sluchovo postihnutých), môže obsahovať aj časť hlavného zvuku.

Informácie o jazyku zvuku zobrazené na obrazovke

Displej	Stav
N.A	Nedostupné
MPEG	Zvuk MPEG
Dolby Digital	Zvuk Dolby Digital
ABC	Zvuk pre zrakovu postihnutých
ABC	Zvuk pre sluchovo postihnutých

Informácie o jazyku titulkov zobrazené na obrazovke

Displej	Stav
N.A	Nedostupné
TEXT	Titulky z teletextu
ABC	Titulky pre nepočujúcich

NASTAVENIE ŠASU

NASTAVENIE TAKTOVANIA

Hodiny sa nastavujú automaticky po prijatí digitálneho signálu. (Hodiny môžete nastaviť ručne iba v prípade, že televízor neprijíma žiadny signál DTV.)

Aby ste mohli používať funkciu časového zapnutia / vypnutia, musíte najskôr správne nastaviť čas.

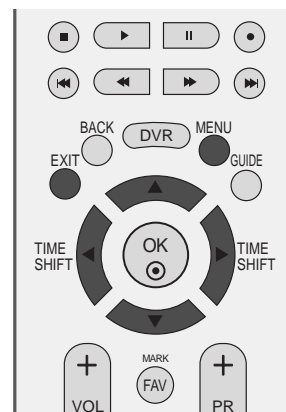

- 1 Stlačte tlačidlo **MENU** a ▲ alebo ▼ navoľte menu **TIME**.
- 2 Stlačte tlačidl ► a potom tlačidlo ▲ alebo ▼, ktorým si zvolíte možnosť **Clock**.
- 3 Stlačením tlačidla ► a potom tlačidla ◀ alebo ► vyberte možnosť rok, dátum alebo čas.

Po vybratí požadovanej možnosti môžete pomocou tlačidla ▲ alebo ▼ nastaviť rok, dátum a čas.

- 4 Zatlačením tlačidiel **EXIT** sa vrátite k normálnemu sledovaniu televízie.

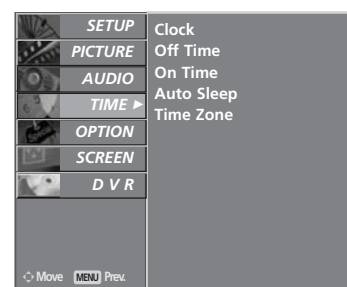

1

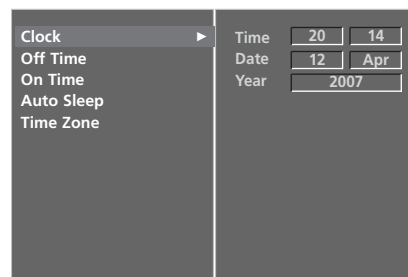

2 3

AUTOMATICKÉ ZAPNUTIE/VYPNUTIE ŠASOVAŠA

Časový vypínač automaticky vypína prístroj do pohotovostného režimu po uplynutí nastaveného času.

Dve hodiny potom, čo sa prístroj zapne s použitím funkcie časového zapnutia, sa prepne automaticky zase späť do pohotovostného režimu, ak nie je stlačené žiadne tlačidlo.

Keď nastavíte funkciu časového zapnutia alebo vypnutia, pracujú tieto funkcie každý deň v zadaný čas.

Funkcia časového vypnutia má prednosť pred funkciou časového zapnutia, ak sú nastavené na rovnaký čas.

Aby pracovalo časové zapnutie, musí byť prístroj v pohotovostnom režime.

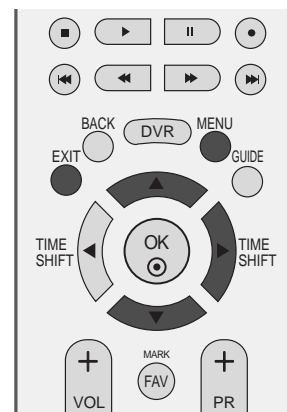

1 Stlačte tlačidlo **MENU** a ▲ alebo ▼ navoľte menu **TIME**.

2 Stlačte tlačidl ► a potom tlačidlo ▲ alebo ▼, ktorým si zvolíte možnosť **Off time/On time**.

3 Stlačte tlačidl ► a potom tlačidlo ▲ alebo ▼, ktorým si zvolíte možnosť **On**.

- Ak chcete zruši funkciu **Off** alebo **On Time**, stlačte tlačidlo ▲ alebo ▼ a vyberte možnosť **Off**.

4 Stlačením tlačidla ► a potom tlačidla ▲ alebo ▼ nastavte hodiny.

5 Stlačením tlačidla ► a potom tlačidla ▲ alebo ▼ nastavte minúty.

6 **Len funkcia Zapnutie**

- **Programme:** Stlačením tlačidla ► a potom tlačidla ▲ alebo ▼ vyberte v ponuke Mode (Režim) možnosť TV (Televízia), DTV alebo Radio (Rádio). Následným stlačením tlačidla ► a potom tlačidla ▲ alebo ▼ vyberte príslušný program

- **Volume:** Stlačte tlačidl ► a potom použite tlačidlo ▲ alebo ▼ ktorým si nastavíte úroveň hlasitosti pri zapínaní.

7 Zatlačením tlačidiel **EXIT** sa vrátite k normálnemu sledovaniu televízie.

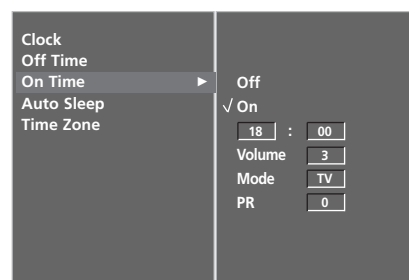
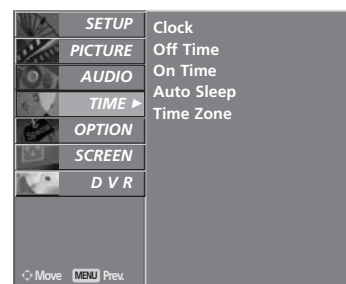

3 4 5 6

NASTAVENIE ŠASU

NASTAVENIE AUTOMATICKÉHO VYPNUTIA

Ak je táto funkcia zapnutá a nie je žiadny vstupný signál, televízor sa po 10 minútach automaticky vypne.

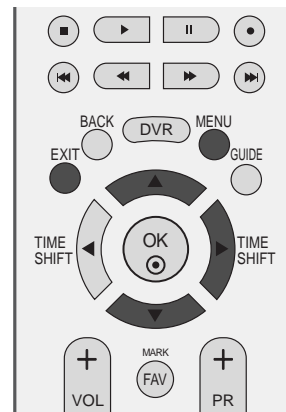

- 1 Stlačte tlačidlo **MENU** a ▲ alebo ▼ navoľte menu **TIME**.
- 2 Stlačte tlačidl ► a potom tlačidlo ▲ alebo ▼, ktorým si zvolíte možnosť **Auto sleep**.
- 3 Stlačte tlačidl ► a potom tlačidlo ▲ alebo ▼, ktorým si zvolíte možnosť **Off** alebo **On**.
- 4 Zatlačením tlačidiel **EXIT** sa vrátite k normálnemu sledovaniu televízie.

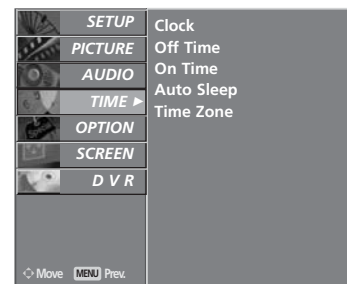

NASTAVENIE ČASOVÉHO PÁSMO

Keď vyberiete mesto v príslušnom časovom pásme, čas v televízore sa nastaví podľa informácií o časovom pásme a GMT (Greenwichskom strednom čase), ktoré prijíma spolu s vysielaným signálom. Čas sa teda nastavuje automaticky podľa digitálneho signálu.

- 1 Stlačte tlačidlo **MENU** a ▲ alebo ▼ navoľte menu **TIME**.
- 2 Stlačte tlačidl ► a potom tlačidlo ▲ alebo ▼, ktorým si zvolíte možnosť **Time zone**.
- 3 Stlačením tlačidla ► a potom tlačidla ◀ alebo ► vyberte časové pásmo, v ktorom sledujete programy.
- 4 Zatlačením tlačidiel **EXIT** sa vrátite k normálnemu sledovaniu televízie.

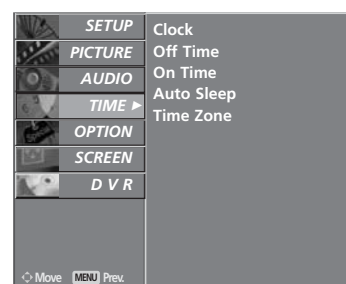
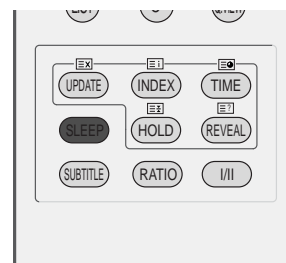
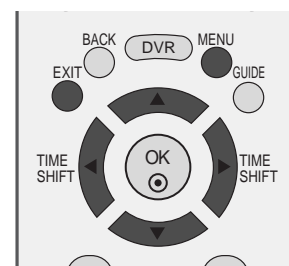

NASTAVENIE ŠASOVAŠA

Predtým ako idete spať, nemusíte mať na mysli vypnutie televízora.

Časovač vypnutia automaticky prepne prístroj do pohotovostného režimu po uplynutí predvoleného času.

- a Opakovaným stláčaním tlačidla **SLEEP** (SPÁNOK) nastavíte počet minút.

Na obrazovke sa najskôr objaví symbol '⌚ - - - Min', potom budú nasledovať tieto možnosti nastavenia časovača vypínania: 10, 20, 30, 60, 90, 120, 180 a 240 minút.

- b Keď je počet vami požadovaný počet minút zobrazený na obrazovke, časovač začne odpočítavať od zvoleného počtu minút.
- c Ak chcete zobraziť zostávajúci čas do vypnutia, zatlačte raz tlačidlo **SLEEP**.
- d Časovač vypnutia zrušíte opakovaným stláčaním tlačidla **SLEEP** (SPÁNOK), až kým sa neobjaví symbol '⌚ - - - Min'.
- e Pokiaľ prístroj vypnete, nastavenie sa anuluje.

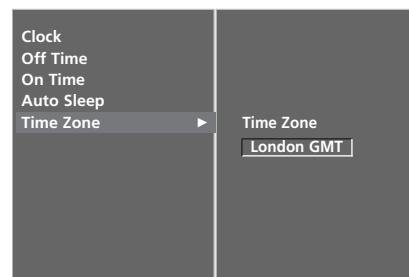

RODIČOVSKÁ KONTROLA/OHODNOTENIA

NASTAVENIE HESLA A ZAMKNUTIE SYSTÉMU

Ak heslo zadávate po prvýkrát, na diaľkovom ovládaní štyrikrát stlačte číslo 0.



- 1 Stlačte tlačidlo **MENU** a ▲ alebo ▼ navoľte menu **OPTION**.
- 2 Stlačte tlačidl ► a potom tlačidlo ▲ alebo ▼, ktorým si zvolíte možnosť **Lock system**.
- 3 Stlačte tlačidl ► a potom tlačidlo ▲ alebo ▼, vyberte možnosť **On** (Zapnúť).

Nastavenie hesla

Stlačením tlačidla ► a pomocou tlačidiel ČÍSEL zadajte štvormiestne heslo.

Toto číslo si dobre zapamätajte.

Opätovným zadaním nové heslo potvrdíte.

Ak zabudnete heslo, na diaľkovom ovládaní štyrikrát stlačte číslo 7

- 4 Zatlačením tlačidiel **EXIT** sa vrátite k normálnemu sledovaniu televízie.

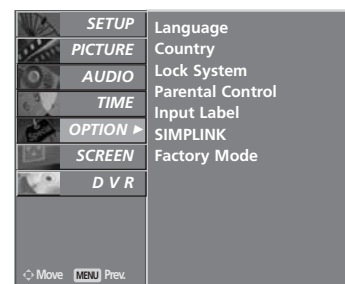

1

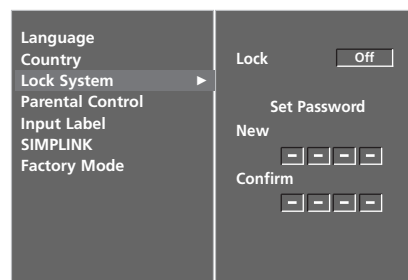

2 3

RODIČOVSKÁ KONTROLA

Táto funkcia funguje na základe informácií z vysielajúcej stanice. Ak signál obsahuje nesprávne informácie, funkcia nefunguje správne.

Umožňuje nastaviť blokovanie špecifických kanálov a vysielania s hodnotením.

Prístup k tejto ponuke získate až po zadaní hesla.

Tento televízor je naprogramovaný tak, aby po vypnutí uložila do pamäte posledná nastavovaná možnosť.

Režimy Recording (Nahrávanie) a TimeShift (Casový posun) možno vybrať, aj keď je program zamknutý alebo ohodnotený ako nevhodný.

Keď je program zamknutý alebo ohodnotený ako nevhodný v režime Delayed (Odložené), zobrazí sa správa s textom „locked program“ (zamknutý program), ale nezobrazí sa okno zadania hesla.

V prípade nahrávania zamknutého programu alebo programu ohodnoteného ako nevhodný bude nahrávaný program stále zamknutý, kým pred dokončením nahrávania nezadáte heslo. Ak chcete prehrať zamknutý program, musíte zadať heslo.

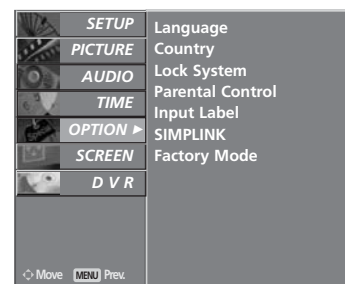
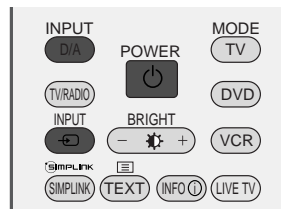

1 Stlačte tlačidlo **MENU** a **▲** alebo **▼** navoľte menu **OPTION**.

2 Stlačte tlačidl **▶** a potom tlačidlo **▲** alebo **▼**, ktorým si zvolíte možnosť **Parental control**. Stlačením tlačidla **▶** zadajte požadované heslo. Heslo je v televízore vopred nastavené na hodnotu 0000.

3 Stlačte tlačidl **▶** a potom tlačidlo **▲** alebo **▼**, vyberte možnosť **Parental Guidance** (Rodičovská kontrola alebo **Key Lock**(Zamknutie tlačidiel).

Parental Guidance (Rodičovská kontrola) (Len v digitálnom režime)

Zabraňuje deťom sledovať televízne programy určené pre dospelých podľa stanoveného hodnotenia.

Key Lock (Zamknutie tlačidiel)

Televízor možno nastaviť tak, aby ho bolo možné ovládať len diaľkovým ovládaním. Túto funkciu možno používať na zabránenie sledovaniu bez dozoru

4 Pomocou tlačidla **▲** alebo **▼** zmeňte príslušné nastavenia.

5 Zatlačením tlačidiel **EXIT** sa vrátite k normálnemu sledovaniu televízie.

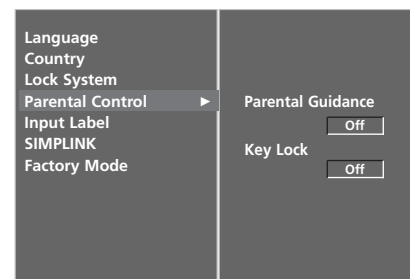

2 3 4

Keď je televízor vypnutý, v ponuke **Key Lock** (Zamknutie tlačidiel) „On“ (Zapnutá) stlačte na televízore tlačidlo **⏻ / I**, **INPUT** (VSTUP), **PR ▲** alebo **▼** alebo na diaľkovom ovládaní tlačidlá **POWER** (NAPÁJANIE), **INPUT** (VSTUP), **D/A**, **PR +** alebo- alebo tlačidlá **ČÍSEL**.

Keď je funkcia **Key Lock** (Zamknutie tlačidiel) „On“ (Zapnutá) a počas pozerania televízie stlačíte ľubovoľné tlačidlo na prednom paneli, na obrazovke sa zobrazí znak **⚠ Key Lock On** (Zamknutie tlačidiel zapnuté).

Táto funkcia nie je dostupná pre všetky modely.

Teletext je bezplatná služba poskytovaná väčšinou televíznych staníc, ktorá poskytuje najčerstvejšie spravodajské informácie z novin, správy o počasí, programy televízneho vysielania, kurzové lístky a mnoho iných.

Dekodér teletextu môže podporovať systémy SIMPLE, TOP a FASTEXT. SIMPLE (štandardný teletext) pozostáva z množstva stránok, ktoré sa volí priamym zadaním ich čísla. TOP a FASTEXT sú modernejšie metódy umožňujúce rýchly a ľahký výber informácií na teletexte.

Zapnutie / Vypnutie

Do teletextu sa prepnete zatlačením tlačidla **TEXT**. Na obrazovke sa objaví východisková alebo posledne zvolená stránka.

V záhlaví obrazovky sú zobrazené dve čísla stránok, meno televíznej stanice, dátum a čas. Prvé číslo stránky označuje vašu zvolenú stránku, druhé určuje práve zobrazovanú stranu.

Teletext vypnete zatlačením tlačidla **TEXT** alebo **EXIT**. Televízor sa prepne do predchádzajúceho režimu.

SIMPLE text

■ Voľba stránky

- 1 Zadajte číslo žiadanej stránky ako trojciferné číslo ČÍSELNÝMI tlačidlami. Pokiaľ urobíte chybu, musíte dokončiť trojciferné číslo a potom opäť zadať správne číslo.
- 2 Pomocou tlačidiel **PR+** alebo **-** môžete krokovať po stránkach dopredu a späť.

TOP Text

V dolnej časti obrazovky sa zobrazujú štyri políčka: červené, zelené, žlté a modré. Žlté políčko označuje nasledujúcu skupinu a modré ukazuje nasledujúci blok.

■ Voľba bloku /skupiny /stránky

- 1 Modrým tlačidlom sa môžete pohybovať medzi blokmi
- 2 Žltým tlačidlom môžete pokračovať do ďalšej skupiny s automatickým pretečením do ďalšieho bloku.
- 3 Zeleným tlačidlom môžete pokračovať na ďalšiu existujúcu stránku s automatickým pretečením do ďalšej skupiny.
- 4 Rovnako môžete použiť tlačidlo **PR+**.
Červené tlačidlo umožňuje návrat k predchádzajúcej voľbe. Rovnako môžete použiť tlačidlo **PR-**.

■ Priama voľba stránky

Rovnako ako v SIMPLE režime teletextu, tak i v režime TOP môžete zadať číslo stránky ako trojciferné číslo pomocou ČÍSELNÝCH tlačidiel.

FASTEXT

Stránky teletextu sú farebne kódované v dolnej časti obrazovky a volia sa príslušnými farebnými tlačidlami na diaľkovom ovládači.

■ Voľba stránky

- 1 Indexovú stránku zvolíte zatlačením tlačidla .
- 2 Stránky, ktoré sú farebne kódované v dolnej časti stránky, môžete vyberať príslušnými farebnými tlačidlami.
- 3 Rovnako ako v SIMPLE režime teletextu, aj v režime FASTEXT môžete zadať číslo stránky ako trojčísľové číslo pomocou ČÍSELNÝCH tlačidiel.
- 4 Pomocou tlačidiel **PR+** alebo **-** môžete krokovat po stránkach dopredu a späť

ŠPECIÁLNE FUNKCIE TELETXTU



■ REVEAL

Zatlačením tohoto tlačidla odhalíte skryté informácie, ako sú riešenia úloh, hádaniek a hlavolamov. Opätovným zatlačením zobrazenie skrytých informácií znovu skryjete.



■ UPDATE

Počas načítania novej stránky teletextu zobrazí obraz TV. V ľavom hornom rohu obrazovky sa objaví. Po načítaní stránky sa miesto objaví číslo načítanej strany. Zatlačením tohoto tlačidla zobraziť znovu načítanú stránku teletextu.



■ TIME

Zatlačením tohoto tlačidla zobraziť počas sledovania televízneho programu v pravom hornom rohu obrazovky aktuálny čas. Ďalším zatlačením tlačidla ho z obrazovky odstránite. V režime teletextu vyberiete zatlačením tohoto tlačidla číslo substránky. Zatlačením tlačidiel ČERVENÉ /ZELENÉ, **PR+** alebo ČÍSELNÝCH tlačidiel zastavíte alebo zmeníte substránku. Ďalším zatlačením túto funkciu zrušíte.



■ HOLD

Zastaví automatickú výmenu stránok, čo sa prejaví len pokiaľ stránka skladá z viacerých oddielov (substránok). Počet (substránok) oddielov a číslo zobrazovaného oddielu je obyčajne uvedený na obrazovke pod zobrazením času. Po zatlačení tohoto tlačidla sa objaví v ľavom hornom rohu nápis stop a zastaví sa automatická výmena substránok. Pre pokračovanie zatlačte opäť toto tlačidlo.

DIGITÁLNY TELETEXT

*Táto funkcia je dostupná len v Spojenom kráľovstve.

Televízor umožňuje získať prístup k digitálnemu teletextu, ktorý je vylepšený v rôznych ohľadoch. Ide napríklad o kvalitnejší text, grafiku a pod.

Prístup k digitálnemu teletextu môžete získať prostredníctvom špeciálnych služieb digitálneho teletextu a špeciálnych služieb, ktoré tento typ teletextu vysielajú.

Ak si chcete prezerať teletext, mali by ste pomocou tlačidla SUBTITLE (TITULKY) vypnúť jazyk titulkov. Ak využívate službu digitálneho teletextu alebo službu používania výlučne digitálneho teletextu, funkcia Trick Play nie je k dispozícii.

Funkcia okamžitého nahrávania nie je v službe používania výlučne digitálneho teletextu k dispozícii. Služba digitálneho teletextu nie je k dispozícii v režime Delayed (Odložené).

TELETEXT V RÁMCI DIGITÁLNEJ SLUŽBY

- 1 Stlačením tlačidiel čísel, prípadne tlačidla PR + alebo – vyberte digitálnu službu, ktorá vysielá digitálny teletext. Ak chcete zistiť, ktoré služby obsahujú digitálny teletext, pozrite si zoznam služieb v sprievodcovi EPG.
- 2 Postupujte podľa inštrukcií na stránkach digitálneho teletextu a stlačením tlačidla TEXT, OK, ▲ alebo ▼, ◀ alebo ▶, ČERVENÉHO, ZELENÉHO, ŽLTÉHO, MODRÉHO tlačidla, prípadne tlačidiel ČÍSEL prejdite na ďalší krok
- 3 Ak chcete zmeniť službu digitálneho teletextu, pomocou tlačidla PR + alebo - vyberte inú službu.

Ak stlačíte tlačidlo MENU (PONUKA), GUIDE (SPRIEVODCA) alebo INFO ⓘ služba teletextu dočasne zmizne. Ak tieto tlačidlá stlačíte znova, služba teletextu sa opäť objaví.



TELETEXT V DIGITÁLNEJ SLUŽBE

- 1 Stlačením tlačidiel čísel, prípadne tlačidla PR + alebo – vyberte konkrétnu službu, ktorá vysielá digitálny teletext.
- 2 Stlačením tlačidla TEXT alebo farebného tlačidla zapnete teletext.
- 3 Postupujte podľa inštrukcií na stránkach digitálneho teletextu a stlačením tlačidla OK, ▲ alebo ▼, ◀ alebo ▶, ČERVENÉHO, ZELENÉHO, ŽLTÉHO, MODRÉHO tlačidla, prípadne tlačidiel ČÍSEL prejdite na ďalší krok.
- 4 Stlačením tlačidla TEXT alebo farebného tlačidla vypnete digitálny teletext a vráťte sa k sledovaniu televízie.

Niektoré služby umožňujú získať prístup k textovým službám stlačením ČERVENÉHO tlačidla.

Ak stlačíte tlačidlo MENU (PONUKA), GUIDE (SPRIEVODCA) alebo INFO ⓘ služba teletextu dočasne zmizne. Ak tieto tlačidlá stlačíte znova, služba teletextu sa opäť objaví.



RIEŠENIE PROBLÉMOV

Produkt nefunguje normálne.	
Diaľkové ovládanie nefunguje	<ul style="list-style-type: none">■ Skontrolujte, či nie je medzi produktom a diaľkovým ovládaním nejaký rušivý predmet.■ Sú batérie vložené správne (+ na +, - na -)?■ Je nastavený správny režim diaľkového ovládania: televízor, videorekordér atď.?■ Vložte nové batérie.
Produkt sa zrazu vypol	<ul style="list-style-type: none">■ Je nastavený časovač vypínania?■ Skontrolujte nastavenia kontroly napájania. Skontrolujte, či nie je prerušený prívod elektrickej energie.■ Stanica s nastaveným automatickým vypínaním nevysiela.

Funkcia video nefunguje.	
Žiadny obraz ani zvuk	<ul style="list-style-type: none">■ Skontrolujte, či je produkt zapnutý.■ Skúste prepnúť kanál. Problém môže byť vo vysielaní.■ Je kábel napájania zapojený do zásuvky?■ Skontrolujte otočenie alebo umiestnenie antény.■ Skontrolujte zásuvku tak, že do nej pripojíte kábel napájania iného produktu.
Po zapnutí sa obraz objavuje veľmi pomaly	<ul style="list-style-type: none">■ Je to bežné, obraz je počas zapínania produktu tlmený. Ak sa obraz neobjaví do piatich minút, kontaktujte servisné stredisko.
Žiadna alebo nevýrazná farba alebo nevýrazný obraz	<ul style="list-style-type: none">■ V ponuke nastavte Farbu.■ Medzi produktom a videorekordérom zachovávajte dostatočnú vzdialenosť.■ Skúste prepnúť kanál. Problém môže byť vo vysielaní.■ Sú káble videorekordéra zapojené správne?■ Aktivujte akúkoľvek funkciu, aby ste znova nastavili pôvodný jas obrazu.
Horizontálne/vertikálne čiary alebo chvenie obrazu	<ul style="list-style-type: none">■ Skontrolujte, či napríklad elektrické zariadenie nespôsobuje miestne rušenie.
Slabý príjem na niektorých kanáloch	<ul style="list-style-type: none">■ Na stanici alebo v kábli sa vyskytli problémy, preladte na inú stanicu.■ Signál stanice je slabý, otočte anténu, aby sa signál zlepšil.■ Pokúste sa nájsť možné zdroje rušenia.
Čiary alebo pásy na obraze	<ul style="list-style-type: none">■ Skontrolujte anténu (pootočte anténou).

RIEŠENIE PROBLÉMOV

Funkcia audio nefunguje.

<p>Obraz je v poriadku, ale nejde zvuk</p>	<ul style="list-style-type: none"> ■ Stlačte tlačidlo VOL + alebo -. ■ Zvuk je stlmený? Stlačte tlačidlo MUTE. ■ Skúste prepnúť kanál. Problém môže byť vo vysielaní. ■ Sú audiokáble zapojené správne?
<p>Z jedného z reproduktorov nejde zvuk</p>	<ul style="list-style-type: none"> ■ V ponuke nastavte Rovnováhu.
<p>Z produktu počuť nezvyčajné zvuky</p>	<ul style="list-style-type: none"> ■ Nezvyčajný zvuk môže byť pri zapnutí alebo vypnutí produktu spôsobený zmenou vlhkosti alebo teploty okolia. Nejde o poruchu produktu.

Funkcia DVR nefunguje.

<p>Chyba pevného disku</p>	<ul style="list-style-type: none"> ■ Naformátujte jednotku pevného disku. Pamätajte na to, že sa vymaže celý obsah zaznamenaný na pevnom disku. Ak sa tým problém nevyrieši, obráťte sa na najbližšieho predajcu výrobkov LG.
<p>Plánované alebo okamžité nahrávanie nezačne.</p>	<ul style="list-style-type: none"> ■ Stlačením tlačidla DVR skontrolujte miesto na nahrávanie. Ak nie je k dispozícii žiadne zostávajúce miesto na nahrávanie, odstráňte nepotrebné programy v zozname Recorded TV (Nahratý televízny program). ■ Skontrolujte počet programov v zozname Recorded TV (Nahratý televízny program). Maximálny počet nahrávok v zozname Recorded TV (Nahratý televízny program) je 255.

Vyskytol sa problém v režime PC. (Len v režime PC)

<p>Signál je mimo dosahu.</p>	<ul style="list-style-type: none"> ■ Nastavte rozlíšenie, horizontálnu alebo vertikálnu frekvenciu.. ■ Skontrolujte zdroj napájania.
<p>Vertikálna čiara alebo pás v pozadí, horizontálne rušenie a nesprávna poloha</p>	<ul style="list-style-type: none"> ■ Prebieha Automatická konfigurácia alebo nastavovanie taktovania, fázy alebo horizontálnej/vertikálnej polohy. (voliteľná)
<p>Farba obrazovky je nestála alebo je na obrazovke iba jedna farba</p>	<ul style="list-style-type: none"> ■ Skontrolujte kábel antény. ■ Vyberte a znova vložte počítačovú videokartu.

ÚDRŽBA

Predčasným poruchám sa dá zabrániť. Starostlivé a pravidelné čistenie môže predĺžiť životnosť vášho nového TV prijímača.

Upozornenie : Pred začiatkom každého čistenia nezabudnite nikdy vypnúť prívod prúdu a vytiahnuť sieťový kábel zo zásuvky.

Čistenie obrazovky

- 1 Toto je skvelý spôsob, ako dočasne zabrániť, aby sa prach usadzoval na vašej obrazovke. Navlhčite mäkkú handru v zmesi vlažnej vody s malým množstvom zmäkčovadla na textílie alebo saponátu na umývanie riadu. Žmýkajte handru, až kým je takmer suchá a potom ju použite na očistenie obrazovky.

2

Dbajte, aby na obrazovke neostala prebytočná voda a pred spustením televízora ju nechajte na vzduchu uschnúť

Čistenie skrine

- Nečistotu alebo prach odstraňujte zo skrine mäkkou, suchou handrou, neobsahujúcou drobné smietky.
- Nikdy prosím nepoužívajte mokrú handru.

Predĺžená absencia

UPOZORNENIE

- ▶ Ak predpokladáte, že necháte TV prijímač dlhšiu dobu odstavený (ako napr. počas prázdnin), je dobrým nápadom, ak sieťový kábel vytiahnete zo zásuvky, aby ste mali ochranu proti možnému poškodeniu bleskom alebo nárazovým prúdom.

TECHNICKÉ ÚDAJE VÝROBKU

MODELY		32LT7*	37LT7*	42LT7*
		32LT75-ZA	37LT75-ZA	42LT75-ZA
Rozmery (šírka x výška x hĺbka)	vrátane podstavca	806,4 x 598,9 x 273,9 mm 31,8 x 23,6 x 10,8 palcov	934,3 x 675,9 x 285,6 mm 36,8 x 26,6 x 11,3 palcov	1038,1 x 750,6 x 335,7 mm 40,9 x 29,6 x 13,2 palcov
	bez podstavca	806,4 x 542,4 x 79,0 mm 31,8 x 21,4 x 3,1 palcov	934,3 x 628,5 x 88,5 mm 36,8 x 24,8 x 3,5 palcov	1038,1 x 687,9 x 88,5 mm 40,9 x 27,1 x 3,5 palcov
Hmotnosť	vrátane podstavca	13,3 kg / 29,3 lbs	19,8 kg / 43,7 lbs	24,2 kg / 53,4 lbs
	bez podstavca	11,6 kg / 25,6 lbs	16,3 kg / 36,0 lbs	21,1 kg / 46,5 lbs
Požiadavky na energiu		AC100-240V~ 50/60Hz 1,7A	AC100-240V~ 50/60Hz 2,0A	AC100-240V~ 50/60Hz 2,4A
Spotreba energie		170W	200W	240W
MODELY		42PT8*	50PT8*	
		42PT85-ZB	50PT85-ZB	
Rozmery (šírka x výška x hĺbka)	vrátane podstavca	1130,0 x 768,1 x 310,4 mm 44,5 x 30,3 x 12,3 palcov	1308,0 x 906,1 x 370,0 mm 51,5 x 35,7 x 14,6 palcov	
	bez podstavca	1130,0 x 715,0 x 85,0 mm 44,5 x 28,2 x 3,4 palcov	1308,0 x 845,0 x 89,5 mm 51,5 x 33,3 x 3,5 palcov	
Hmotnosť	vrátane podstavca	31,1 kg / 68,6 lbs	42,4 kg / 93,5 lbs	
	bez podstavca	27,7 kg / 61,1 lbs	37,7 kg / 83,1 lbs	
Požiadavky na energiu		AC100-240V~ 50/60Hz 3,5A	AC100-240V~ 50/60Hz 4,5A	
Spotreba energie		330W	450W	
Televízny systém		PAL/SECAM B/G/D/K, PAL I/II, SECAM L/L'		
Programové krytie		VHF: E2 ~ E12, UHF: E21 ~ E69, CATV: S1 ~ S20, HYPER: S21 ~ S47		
Impedancia vonkajšej antény		75 Ω		
Podmienky prostredia	Skladovacia teplota	0 ~ 40°C / 32 ~ 104°F		
	Skladovacia vlhkosť	Menej ako 80%		
	Skladovacia teplota	-20 ~ 60°C / -4 ~ 140°F		
	Skladovacia vlhkosť	Menej ako 85%		

- Vyššie uvedené technické špecifikácie možno meniť bez predchádzajúceho upozornenia na zvýšenie kvality.

PROGRAMOVANIE DIAL'KOVÉHO OVLÁDANIA

Dialkové ovládanie je univerzálne pre zariadenia viacerých značiek. Dá sa naprogramovať a môže ovládať väčšinu zariadení iných výrobcov, ktoré sa dajú ovládať pomocou dialkového ovládania. Dialkové ovládanie nemusí fungovať so všetkými typmi výrobkov iných značiek.

Naprogramovanie kódu do dialkového ovládania

- 1 Dialkové ovládanie vyskúšajte.
Ak chcete zistiť, či dialkové ovládanie dokáže ovládať zariadenie bez programovania, zapnite zariadenie, napríklad VCR, nasmerujte dialkové ovládanie na zariadenie a stlačte tlačidlo príslušného režimu (napríklad tlačidlo **DVD** alebo **VCR**). Vyskúšajte tlačidlá **POWER** (NAPÁJANIE) a **PR +** alebo **-**, aby ste zistili, či zariadenie reaguje správne. Ak nie, dialkový ovládač treba naprogramovať, aby sa ním dalo zariadenie ovládať
- 2 Zapnite zariadenie, ktoré sa má naprogramovať, potom na dialkovom ovládaní stlačte príslušné tlačidlo režimu (napríklad tlačidlo **DVD** alebo **VCR**). Tlačidlo požadovaného zariadenia na dialkovom ovládaní svieti.
- 3 Potom stlačte zároveň tlačidlá **MENU** a **MUTE**, dialkové ovládanie je pripravené na zadanie kódu.
- 4 Pomocou tlačidiel čísel na dialkovom ovládaní zadajte číselný kód. Programovacie číselné kódy príslušných zariadení sú uvedené na nasledujúcich stránkach. Ak je kód správny, zariadenie sa vypne.
- 5 Kód uložíte stlačením tlačidla **MENU**.
- 6 Vyskúšajte funkcie dialkového ovládania, aby ste zistili, či zariadenie reaguje správne. Ak nie, opakujte postup od kroku 2.

PROGRAMOVACIE KÓDY

Prehrávače DVD

Značka	Kódy	Značka	Kódy	Značka	Kódy
APEX DIGITAL	022	mitsubishi	002	RCA	005 006
DENON	020 014	NAD	023	SAMSUNG	011 015
GE	005 006	ONKYO	008 017	SONY	007
HARMAN KARDON	027	PANASONIC	003 009	THOMPSON	005 006
JVC	012	PHILIPS	013	TOSHIBA	019 008
LG	001 010 016 025	PIONEER	004 026	YAMAHA	009 018
MAGNAVOX	013	PROCEED	021	ZENITH	010 016 025
MARANTZ	024	PROSCAN	005 006		

Videorekordéry

Značka	Kódy	Značka	Kódy	Značka	Kódy
AIWA	034	MAGNAVOX	031 033 034 041	SAMSUNG	032 040 102 104
AKAI	016 043 046 124 125 146		067 068		105 107 109 112
AMPRO	072	MARANTZ	012 031 033 067 069		113 115 120 122 125
ANAM	031 033 103	MARTA	101	SANSUI	022 043 048 135
AUDIO DYNAMICS	012 023 039 043	MATSUI	027 030	SANYO	003 007 010 014
BROKSONIC	035 037 129	MEI	031 033		102 134
CANON	028 031 033	MEMOREX	003 010 014 031 033 034 053 072 101 102 134 139	SCOTT	017 037 112 129 131
CAPEHART	108			SEARS	003 008 009 010 013 014 017 020 031 042 073 081 101
CRAIG	003 040 135	MGA	045 046 059	SHARP	031 054 149
CURTIS MATHES	031 033 041	MINOLTA	013 020	SHINTOM	024
DAEWOO	005 007 010 064 065 108 110 111 112 116 117 119	MITSUBISHI	013 020 045 046 049 051 059 061 151	SONY	003 009 031 052 056 057 058 076 077 078 149
DAYTRON	108	MTC	034 040	SOUNDESIGN	034
DBX	012 023 039 043	MULTITECH	024 034	STS	013
DYNATECH	034 053	NEC	012 023 039 043 048	SYLVANIA	031 033 034 059 067
ELECTROHOME	059	NORDMENDE	043	SYMPHONIC	034
EMERSON	006 017 025 027 029 031 034 035 036 037 046 101 129 131 138 153	OPTONICA	053 054	TANDY	010 034
FISHER	003 008 009 010	PANASONIC	066 070 074 083 133 140 145	TATUNG	039 043
FUNAI	034	PENTAX	013 020 031 033 063	TEAC	034 039 043
GE	031 033 063 072 107 109 144 147	PHILCO	031 034 067	TECHNICS	031 033 070
GO VIDEO	132 136	PHILIPS	031 033 034 054 067 071 101	TEKNIKA	019 031 033 034 101
HARMAN KARDON	012 045	PILOT	101	THOMAS	034
HITACHI	004 018 026 034 043 063 137 150	PIONEER	013 021 048	TMK	006
INSTANTREPLAY	031 033	PORTLAND	108	TOSHIBA	008 013 042 047 059 082 112 131
JCL	031 033	PULSAR	072	TOTEVISION	040 101
JCPENNY	012 013 015 033 040 066 101	QUARTZ	011 014	UNITECH	040
JENSEN	043	QUASAR	033 066 075 145	VECTOR RESEARCH	012
JVC	012 031 033 043 048 050 055 060 130 150 152	RCA	013 020 033 034 040 041 062 063 107 109 140 144 145 147	VICTOR	048
KENWOOD	014 034 039 043 047 048	REALISTIC	003 008 010 014 031 033 034 040 053 054 101	VIDEO CONCEPTS	012 034 046
LG (GOLDSTAR)	001 012 013 020 101 106 114 123			VIDEOSONIC	040
LLOYD	034	RICO	058	WARDS	003 013 017 024 031 033 034 040 053 054 131
LXI	003 009 013 014 017 034 101 106	RUNCO	148	YAMAHA	012 034 039 043
MAGIN	040	SALORA	014	ZENITH	034 048 056 058 072 080 101

Infračervené kódy

1. Pripojenie

- Pripojte diaľkové ovládanie pomocou kábla k portu diaľkového ovládania na televízore.

2. Infračervené kódy diaľkového ovládania

■ Priebeh výstupného signálu

Jednoduchý impulz, modulovaný 37,917 kHz signálom pri 455 kHz

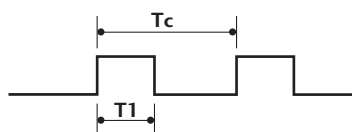

Nosný kmitočet

$$FCAR = 1/Tc = f_{osc}/12$$

$$\text{Koeficient výkonu} = T1/Tc = 1/3$$

► Konfigurácia snímky

- 1 .snímka



- Opakovacia snímka

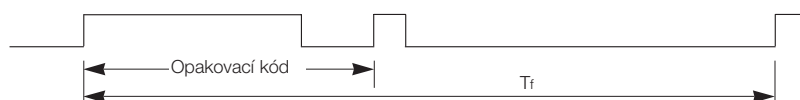

► Riadiaci kód



► Opakovací kód

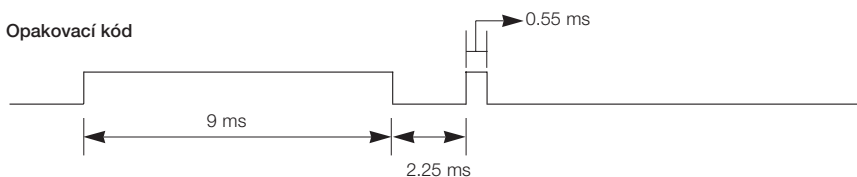

► Popis bitu

- Bit "0"

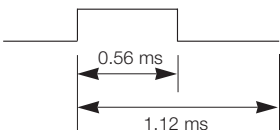

- Bit "1"



► Interval snímok: Tf

Krivka je odoslaná po stlačení tlačidla.



Tf=108 ms na kmitočte 455 kHz

DODATOK

Kód (Hexadecimálne)	Funkcia	Poznámka
00	PR +	Tlačidlo diaľkového ovládania
01	PR -	Tlačidlo diaľkového ovládania
02	VOL +	Tlačidlo diaľkového ovládania
03	VOL -	Tlačidlo diaľkového ovládania
40	Up (▲)	Tlačidlo diaľkového ovládania
41	Down (▼)	Tlačidlo diaľkového ovládania
06	Right (▶)	Tlačidlo diaľkového ovládania
07	Left (◀)	Tlačidlo diaľkového ovládania
08	POWER	Tlačidlo diaľkového ovládania (Zapnúť/Vypnúť napájanie)
09	MUTE	Tlačidlo diaľkového ovládania
10	Tlačidlá 0	Tlačidlo diaľkového ovládania
11	Tlačidlá 1	Tlačidlo diaľkového ovládania
12	Tlačidlá 2	Tlačidlo diaľkového ovládania
13	Tlačidlá 3	Tlačidlo diaľkového ovládania
14	Tlačidlá 4	Tlačidlo diaľkového ovládania
15	Tlačidlá 5	Tlačidlo diaľkového ovládania
16	Tlačidlá 6	Tlačidlo diaľkového ovládania
17	Tlačidlá 7	Tlačidlo diaľkového ovládania
18	Tlačidlá 8	Tlačidlo diaľkového ovládania
19	Tlačidlá 9	Tlačidlo diaľkového ovládania
0B	INPUT	Tlačidlo diaľkového ovládania
AA	INFO ⓘ	Tlačidlo diaľkového ovládania
AB	GUIDE	Tlačidlo diaľkového ovládania
56	SUBTITLE	Tlačidlo diaľkového ovládania
5B	EXIT	Tlačidlo diaľkového ovládania
1E	FAV	Tlačidlo diaľkového ovládania
1A	Q.VIEW	Tlačidlo diaľkového ovládania
50	D/A	Tlačidlo diaľkového ovládania
F0	TV/RADIO	Tlačidlo diaľkového ovládania
7E	SIMPLINK	Tlačidlo diaľkového ovládania
E0	BRIGHT +	Tlačidlo diaľkového ovládania
E1	BRIGHT -	Tlačidlo diaľkového ovládania
0A	I/II	Tlačidlo diaľkového ovládania
0E	SLEEP	Tlačidlo diaľkového ovládania
43	MENU	Tlačidlo diaľkového ovládania
44	OK(●)	Tlačidlo diaľkového ovládania
53	LIST	Tlačidlo diaľkového ovládania
20	TEXT	Tlačidlo diaľkového ovládania
2A	REVEAL	Tlačidlo diaľkového ovládania
26	TIME	Tlačidlo diaľkového ovládania
28	BACK	Tlačidlo diaľkového ovládania
62	UPDATE	Tlačidlo diaľkového ovládania
70	INDEX	Tlačidlo diaľkového ovládania
65	HOLD	Tlačidlo diaľkového ovládania
61	BLUE Key	Tlačidlo diaľkového ovládania
63	YELLOW Key	Tlačidlo diaľkového ovládania
71	GREEN Key	Tlačidlo diaľkového ovládania
72	RED Key	Tlačidlo diaľkového ovládania
79	RATIO	Tlačidlo diaľkového ovládania
B0	▶	Tlačidlo diaľkového ovládania
BA	II	Tlačidlo diaľkového ovládania
B2	I◀◀	Tlačidlo diaľkového ovládania
B3	▶▶I	Tlačidlo diaľkového ovládania
8F	◀◀	Tlačidlo diaľkového ovládania
8E	▶▶	Tlačidlo diaľkového ovládania
B1	■	Tlačidlo diaľkového ovládania
BD	●	Tlačidlo diaľkového ovládania
7C	DVR	Tlačidlo diaľkového ovládania
9E	LIVE TV	Tlačidlo diaľkového ovládania

NASTAVENIE EXTERNÉHO OVLÁDACIEHO ZARIADENIA

Zapojenie RS-232C

Zapojením vstupného konektora jack RS-232C do externého ovládacieho zariadenia (ako napr. počítač alebo ovládací systém A/V) môžete externe ovládať funkcie televízora.

Sériový port ovládacieho zariadenia zapojte do konektora RS-232C na zadnom paneli televízora. Pripájací kábel RS-232C sa nedodáva s televízorom.

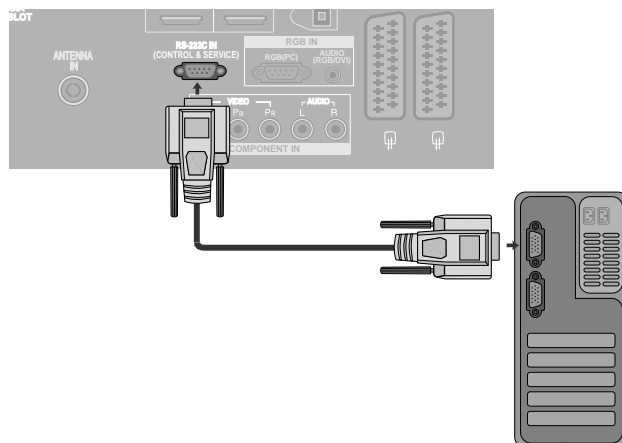

Typ konektora - 9-koľíkový samec D-Sub

Č	Názov kolíka
1	Žiadne pripojenie
2	RXD (prijíma dáta)
3	TXD (prenáša dáta)
4	DTR (DTE pripravené)
5	GND
6	DSR (DCE pripravené)
7	RTS (pripravené na posielanie)
8	CTS (možno poslať)
9	Žiadne pripojenie

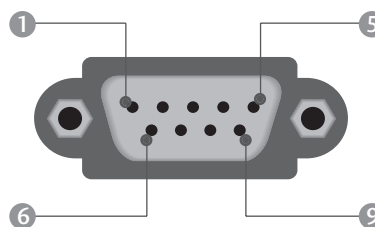

Zapojenie RS-232C

7-žilové zapojenie (štandardný kábel RS-232C)

	PC	TV	
RXD	2	3	TXD
TXD	3	2	RXD
GND	5	5	GND
DTR	4	6	DSR
DSR	6	4	DTR
RTS	7	8	CTS
CTS	8	7	RTS

D-Sub 9 D-Sub 9

3-žilové zapojenie (neštandardné)

	PC	TV	
RXD	2	3	TXD
TXD	3	2	RXD
GND	5	5	GND
DTR	4	6	DTR
DSR	6	4	DSR
RTS	7	7	RTS
CTS	8	8	CTS

D-Sub 9 D-Sub 9

DODATOK

Set ID (ID televízora)

Touto funkciou nastavíte identifikačné číslo monitora
Pozri časť “Mapovanie skutočných dát 1” na str. 116.

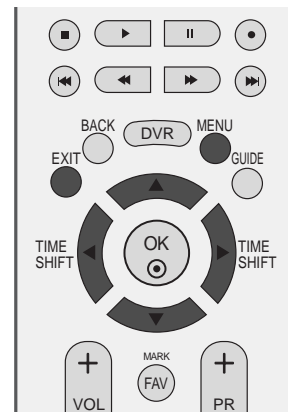

- 1 Stlačte tlačidlo **MENU** (PONUKA) a potom tlačidlo **▲** alebo **▼** ktorým vyberiete ponuku **OPTION**.

- 2 Pomocou tlačidla **▶** a potom tlačidla **▲** alebo **▼** vyberte položku **Factory Mode**.

- 3 Pomocou tlačidla **▶** a potom tlačidla **▲** alebo **▼** vyberte položku **Set ID**.

- 4 Stlačte tlačidlo **▶** a potom tlačidlo **◀** alebo **▶** ktorým nastavíte **Set ID** (ID televízora) na vybraté identifikačné číslo monitora. Rozsah nastavenia položky Set ID (ID televízora) je 1 – 99.

- 5 Zatlačením tlačidiel **EXIT** sa vrátite k normálnemu sledovaniu televízie.

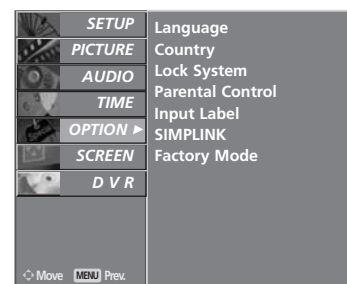

1

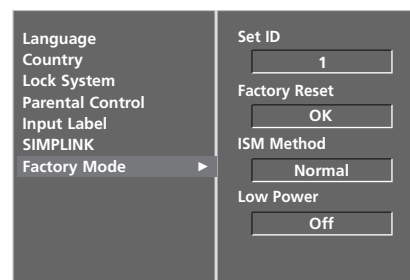

2

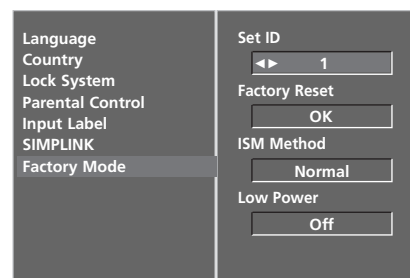

3 4

Komunikačné parametre

- Prenosová rýchlosť: 9600 bps (UART)
- Dĺžka dát: 8 bito
- Parita: žiadna
- Stop-bit: 1 bit
- Komunikačný kód: ASCII
- Použite prekrížený (obrátенý) kábel.

Zoznam príkazov

	PRÍKAZ1	PRÍKAZ2	DÁTA (Hexa)
01. Napájanie	k	a	0 ~ 1
02. Výber vstupu	k	b	0 ~ 7
03. Formát	k	c	na str. 114
04. Vypnúť obrazov	k	d	0 ~ 1
05. Vypnúť zvu	k	e	0 ~ 1
06. Ovládanie zvuku	k	f	0 ~ 64
07. Kontrast	k	g	0 ~ 64
08. Jas	k	h	0 ~ 64
09. Farba (Príkaz:i)	k	i	0 ~ 64
10. Odtieň	k	j	0 ~ 64
11. Ostrosť	k	k	0 ~ 64
12. Zvoliť OS	k	l	0 ~ 1
13. Režim zamknutého diaľkového ovládania	k	m	0 ~ 1
14. Vyváženie	k	t	0 ~ 64
15. Teplota chromatičnosti	k	u	0 ~ 3
16. Nastavenie červenej	k	v	0 ~ 50
17. Nastavenie zelenej	k	w	0 ~ 50
18. Nastavenie modrej	k	\$	0 ~ 50
19. Abnormálny stav	k	z	0 ~ 7
20. Systém ISM	j	p	na str. 116
21. Low Power (nízka spotreba)	j	q	0 ~ 1
22. Nastavenie času pre Orbiter	j	u	1
23. Nastavenie obrazových bodov pre Orbiter	m	a	na str. 117
24. Odoslanie kódu IR	m	c	Klávesový kód
25. Voľba vstupu (Main - hlavný)	x	b	na str. 117

* Ak nastavíte možnosti 19 až 27, ponuka sa na displeji nezobrazí.

Protokol prenosu/prijímania

Prenos

[Command1][Command2][][Set ID][][Dáta][Cr]

- * [Command 1] : Prvý príkaz . (j, k, m alebo x)
- * [Command 2] : Druhý príkaz.
- * [Set ID] : Môžete nastaviť identifikačné číslo (ID) televízora na výber požadovaného identifikačného čísla monitora v Špeciálnom menu. Rozsah nastavenia je 1 - 99. Ak je vybrané ID televízora 0, ovláda sa každý pripojený televízor. ID televízora sa určuje ako desiatkové číslo (1 - 99) v menu a ako hexadecimálne číslo (0x0 - 0x63) v protokole prenosu/prijímania.
- * [DATA] : Na prenos dát príkazu. Prenos dát „FF“ na prečítanie stavu príkazu
- * [Cr] : Nový riadok.
Kód ASCII '0x0D'
- * [] : Kód ASCII 'medzera (0x20)'

Potvrdenie OK

[Command2][][Set ID][][OK][Data][x]

- * Monitor prenáša potvrdenie ACK (acknowledgement) na základe tohto formátu pri prijímaní normálnych dát. Ak sú v tom čase dáta v režime čítania, indikuje aktuálne dáta. Ak sú dáta v režime zápisu, vráti dáta počítača.

Potvrdenie chyby

[Command2][][Set ID][][NG][Data][x]

- * Monitor prenáša potvrdenie ACK (acknowledgement) na základe tohto formátu pri prijímaní abnormálnych dát z nerealizovateľných funkcií alebo komunikačných chýb.

Dáta 1: Illegal Code (Nepovolený kód)

Dáta 2: Nepodporovaná funkcia

Dáta3: Čakať dlhšie

01. Napájanie (Príkaz:a)

- Ovláda napájanie televízora.

Prenos

[k][a][][Set ID][][Dáta][Cr]

Dáta 0 : Vypnuté Dáta 1 : Zapnuté

Potvrdenie

[a][][Set ID][][OK][Dáta][x]

- Zobrazuje napájanie.

Prenos

[k][a][][Set ID][][FF][Cr]

Potvrdenie

[a][][Set ID][][OK][Dáta][x]

- * Ak iné funkcie prenášajú dáta 'FF' založené na tomto formáte, prekladá spätná väzba potvrdzovacích dát stav každej funkcie podobným spôsobom.

02. Výber vstupu (Príkaz2:b)

- Vyberá vstupný zdroj televízora.
Vstupný zdroj môžete vybrať aj tlačidlom INPUT (VSTUP) na diaľkovom ovládaní.

Prenos

[k][b][][Set ID][][Dáta][Cr]

Dáta 0 : DTV	5 : Komponent
1 : Analogue	6 : RGB-PC
2 : AV1	7 : HDMI1
3 : AV2	8 : HDMI2
4 : AV3	

Potvrdenie

[b][][Set ID][][OK][Dáta][x]

03. Formát (Príkaz2:c)

- Nastavuje formát obrazovky.
Formát obrazovky môžete nastaviť aj tlačidlom ARC (Aspect Ratio Control) na diaľkovom ovládaní

Prenos

[k][c][][Set ID][][Data][Cr]

Dáta 0 : Normálna obrazovka (4:3)
1 : Širokouhlá obrazovka (16:9)
2 : Zoom1
3 : Zoom2
4 : Original
5 : 14:9

Potvrdenie

[c][][Set ID][][OK][Dáta][x]

- * Použitím PC alebo vstupu Komponent si zvolíte pomer strán obrazovky 16:9 alebo 4:3.

04. Vypnúť obrazovku (Príkaz2:d)

- Vyberie vypnutie/zapnutie obrazovky.

Prenos

[k][d][][Set ID][][Dáta][Cr]

Dáta 0 : Vypnutie obrazovky aktívne (obraz je vypnutý)
1 : Vypnutie obrazovky neaktívne (obraz je zapnutý)

Potvrdenie

[d][][Set ID][][OK][Dáta][x]

05. Vypnutie zvuku (Príkaz2:e)

- Ovláda vypnutie/zapnutie zvuku.
Vypnutie zvuku môžete nastaviť aj tlačidlom MUTE na diaľkovom ovládaní.

Prenos

[k][e][][Set ID][][Dáta][Cr]

Dáta 0 : Vypnutie zvuku neaktívne (zvuk zapnutý)
Dáta 1 : Vypnutie zvuku aktívne (zvuk vypnutý)

Potvrdenie

[e][][Set ID][][OK][Dáta][x]

06. Ovládanie zvuku (Príkaz2:f)

- Nastavuje zvuk.
Zvuk môžete nastaviť aj tlačidlami na ovládanie zvuku na diaľkovom ovládaní.

Prenos

[k][f][][Set ID][][Dáta][Cr]

Dáta Min : 0 ~ Max : 64

*Pozri časť"Mapovanie reálnych dát 1" na str. 116.

Potvrdenie

[f][][Set ID][][OK][Dáta][x]

07. Kontrast (Príkaz2:g)

- Nastavuje kontrast obrazovky.
Kontrast môžete nastaviť aj v menu Obraz.

Prenos

[k][g][][Set ID][][Dáta][Cr]

Dáta Min : 0 ~ Max : 64

*Pozri časť"Mapovanie reálnych dát 1" na str. 116.

Potvrdenie

[g][][Set ID][][OK][Dáta][x]

08. Jas (Príkaz2:h)

- Nastavuje jas obrazovky.
Jas môžete nastaviť aj v menu Obraz.

Prenos

[k][h][][Set ID][][Dáta][Cr]

Dáta Min : 0 ~ Max : 64

*Pozri časť"Mapovanie reálnych dát 1" na str. 116.

Potvrdenie

[h][][Set ID][][OK][Dáta][x]

09. Farba (Príkaz2:i)

- Nastavuje farbu obrazovky.
Farbu môžete nastaviť aj v menu Obraz

Prenos

[k][i][][Set ID][][Dáta][Cr]

Dáta Min : 0 ~ Max : 64

*Pozri časť"Mapovanie reálnych dát 1" na str.116.

Potvrdenie

[i][][Set ID][][OK][Dáta][x]

10. Odtieň (Príkaz2:j)

- Nastavuje odtieň obrazovky.
Odtieň môžete nastaviť aj v menu Obraz.

Prenos

[k][j][][Set ID][][Dáta][Cr]

Dáta Red : 0 ~ Green : 64

*Pozri časť"Mapovanie reálnych dát 1" na str. 116.

Potvrdenie

[j][][Set ID][][OK][Dáta][x]

11. Ostrosť (Príkaz2:k)

- Nastavuje ostrosť obrazovky.
Ostrosť môžete nastaviť aj v menu Obraz.

Prenos

[k][k][][Set ID][][Dáta][Cr]

Dáta Min : 0 ~ Max : 64

*Pozri časť"Mapovanie reálnych dát 1" na str. 116.

Potvrdenie

[k][][Set ID][][OK][Dáta][x]

12. Zvoliť OSD (Príkaz2:l)

- Pre voľbu OSD (On Screen Display) on/off (zap./vyp.) pri diaľkovom ovládaní.

Prenos

[k][l][][Set ID][][Dáta][Cr]

Dáta 0: Vypnutie OSD aktívne

Dáta 1: Vypnutie OSD neaktívne

Potvrdenie

[l][][Set ID][][OK][Dáta][x]

13. Režim zamknutého diaľkového ovládania (Príkaz2:m)

- NaN Na uzamknutie diaľkového ovládania a ovládacích prvkov predného panela prijímača.

Prenos

[k][m][][Set ID][][Dáta][Cr]

Dáta 0: Odomknutie

Dáta 1: Uzamknutie

Potvrdenie

[m][][Set ID][][OK][Dáta][x]

- * Tento režim využijete, ak nepoužívate diaľkové ovládanie a ovládacie prvky predného panela.
Keď je hlavný prívod prúdu zapnutý/vypnutý (on/off), diaľkové ovládanie je odblokované.

14. Vyváženie (Príkaz2:t)

- Pre nastavenie vyváženia.
Vyváženie môžete tiež nastavovať v menu AUDIO.

Prenos

[k][t][][Set ID][][Dáta][Cr]

Dáta Min : 0 ~ Max : 64

*Pozri časť"Mapovanie reálnych dát 1" na str. 116.

Potvrdenie

[t][][Set ID][][OK][Dáta][x]

15. Teplota chromatičnosti (Príkaz2:u)

- Pre nastavenie teploty chromatičnosti.
Colour temperature môžete tiež nastavovať v menu PICTURE (obraz).

Prenos

[k][u][][Set ID][][Dáta][Cr]

Dáta 0: Cool (chladná) 1: Medium

2: Warm (teplá) 3: User (užívateľ)

Potvrdenie

[u][][Set ID][][OK][Dáta][x]

16. Nastavenie červenej (Príkaz2:v)

- Pre nastavenie červenej v teplotnej chromatičnosti.

Prenos

[k][v][][Set ID][][Dáta][Cr]

Dáta Min : 0 ~ Max : 50

*Pozri časť"Mapovanie reálnych dát 2" na str. 116.

Potvrdenie

[v][][Set ID][][OK][Dáta][x]

17. Nastavenie zelenej (Príkaz2:w)

- Pre nastavenie zelenej farby.

Prenos

[k][w][][Set ID][][Dáta][Cr]

Dáta Min : 0 ~ Max : 50

*Pozri časť"Mapovanie reálnych dát 2" na str. 116.

Potvrdenie

[w][][Set ID][][OK][Dáta][x]

18. Nastavenie modrej (Príkaz2:\$)

- Pre nastavenie modrej farby.

Prenos

[k][\$][][Set ID][][Dáta][Cr]

Dáta Min : 0 ~ Max : 50

*Pozri časť"Mapovanie reálnych dát 2" na str. 116.

Potvrdenie

[\$][][Set ID][][OK][Dáta][x]

24. Automatické konfigurovanie (Príkaz1:j, Príkaz2:u)

- Pre automatické nastavovanie umiestnenia a minimalizácie trasenia obrazu. Funguje iba v režime RGB (PC).

Prenos

```
[j][u][ ][Set ID][ ][Dáta][Cr]
```

Dáta 1: Pre nastavovanie

Potvrdenie

```
[u][ ][Set ID][ ][OK/NG][Dáta][x]
```

25. Príkaz na výber kanála (Príkaz 1:m, Príkaz 2:a)

- Výber kanála s nasledujúcim fyzickým číslom.

Prenos

```
[m][a][ ][Set ID][ ][Dáta0][ ][Dáta1][ ][Dáta2][Cr]
```

Dáta0 :Dáta vyššieho kanála

Dáta1 :Dáta nižšieho kanála

napr. Č. 47 -> 00 2F (2FH)

Č. 394 -> 01 88 (188H)

DTV č. 0 -> Vynechať

Dáta2 0x00 : Hlavné ATV

0x01 : ATV Sub

0x10 : Hlavné DTV

0x11 : DTV Sub

Rozsah dát kanála

Analógové - Min: 00 ~ Max: 63 (0~99)

Digitálne - Min: 00 ~ Max: 3E7 (0~999)

Potvrdenie

```
[a][ ][Set ID][ ][OK/NG][Dáta][x]
```

Dáta Min: 00 ~ Max: 7D

26. Klávesa (Príkaz1:m, Príkaz2:c)

- Pre odoslanie vzdialeného klávesového kódu IR.

Prenos

```
[m][c][ ][Set ID][ ][Dáta][Cr]
```

Dáta: Klávesový kód - pozri stranu 110

Potvrdenie

```
[c][ ][Set ID][ ][OK/NG][Dáta][x]
```

27. Voľba vstupu (Príkaz1:x, Príkaz2:b)

- Výber vstupného zdroja.

Prenos

```
[x][b][ ][Set ID][ ][Dáta][Cr]
```

Dáta: Štruktúra

MSB

LSB

0	0	0	0	0	0	0	0
---	---	---	---	---	---	---	---

└ Externý vstup ┘

└ Číslo vstupu ┘

Externý vstup				Dáta
0	0	0	0	DTV
0	0	0	1	Analogue
0	0	1	0	AV
0	0	1	1	Komponent
0	1	0	0	RGB
0	1	0	1	HDMI

Číslo vstupu				Dáta
0	0	0	0	Vstup1
0	0	0	1	Vstup2
0	0	1	0	Vstup3
0	0	1	1	Vstup4

Potvrdenie

```
[b][ ][Set ID][ ][OK/NG][Dáta][x]
```

LG Electronics Inc.