

## LCD-tv | Plasma-tv

# GEBRUIKSAANWIJZING

### LCD-tv-modellen

26LC4\* 26LC5\*  
32LC4\* 32LC5\*  
37LC4\* 37LC5\*  
42LC4\* 42LC5\*  
26LC3\*

### Plasma-tv-modellen

42PC5\*  
42PC5RV\*  
50PC5\*

Lees deze gebruiksaanwijzing aandachtig alvorens uw toestel te gebruiken en bewaar ze voor latere naslag.  
Noteer het modelnummer en het serienummer van het toestel.  
Zie hiervoor het etiket op het achterpaneel en meld deze informatie aan uw dealer bij elk verzoek om onderhoud.



# ACCESSOIRES

Controleer of de volgende accessoires bij uw tv zijn geleverd. Als er iets ontbreekt, neemt u contact op met de dealer waar u het product hebt gekocht.

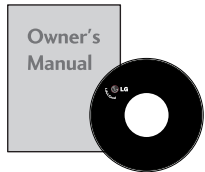

Gebruikershandleiding



batterijen

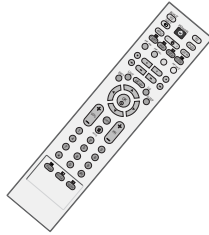

Afstandsbediening

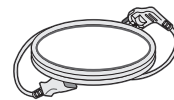

Netsnoer

## Plasma-tv-modellen

Deze functie is niet op alle modellen beschikbaar.



2 muurhaakjes



2 oogbouten



Reinigingsdoek

Reinig het scherm met de doek.

Deze functie is niet op alle modellen beschikbaar.

Eventuele vlekken of vingerafdrukken op de behuizing van de monitor kunt u voorzichtig verwijderen met het reinigingsdoekje voor de behuizing.

Veeg vlekken voorzichtig af. Als u dit te ruw doet, kan de behuizing krassen of verkleuren.

## LCD-tv-modellen

Deze functie is niet op alle modellen beschikbaar.



2 tv-beugels  
2 muurhaakjes



2 bouten



Kabelhouder  
Bundel de kabels met behulp van de kabelhouder.

Alleen 26LC4\*, 32LC4\*,  
37LC4\*, 42LC4\*, 26LC5\*,  
32LC5\*, 37LC5\*, 42LC5\*



Kabelmanager

Alleen 26", 32", 37"



4 bouten voor steunmontage  
zie pagina 8

Alleen 26LC3R\*



Kabelmanager

# INHOUD

## ACCESSOIRES .....1

### VOORBEREIDING

Bediening op het voorpaneel.....	4
Informatie achterzijde.....	6
Installatie van de steun.....	8
De tv aan een muur bevestigen.....	9
Achterpaneel voor kabelgeleiding.....	10
Installatie van de voet.....	12
Wandmontage: horizontale installatie.....	13
Aansluiting antenne.....	14

### AANSLUITINGEN EN SETUP

HD-Ontvanger installeren.....	15
Dvd aansluiten.....	18
Videorecorder instellen.....	21
Overige A/V-Bronnen installeren.....	24
Externe stereo.....	25
PC aansluiten.....	26
- Scherminstelling voor PC-modus.....	28

### BEDIENING VOOR TV KIJKEN/ PROGRAMMERING

Toetsfuncties van de afstandsbediening.....	32
De TV inschakelen.....	34
Programma selecteren.....	34
Volume regelen.....	34
Schermmenu's selecteren en aanpassen.....	35
Automatisch programma's zoeken.....	36
Handmatig programma's zoeken.....	37
Fijnafstemming.....	38
Naam aan zender toewijzen.....	39
Programma bewerken.....	40
Favoriet programma.....	41
Programmalijs opvragen.....	42
Sleutel Vergendel.....	43
 SIMPLINK -functies.....	44

### BEELDINSTELLING

Beeldformaat instellen.....	46
Standaardbeeldinstellingen	
- Beeldmodus: fabrieksinstelling.....	48
- Automatische kleurtoon instellen (warm/medium/koel).....	49
Beeld handmatig instellen	
- Beeldmodus: de optie gebruiker.....	50
- Kleurtoon: de optie gebruiker.....	51
<b>XD</b> - Beeldverbeteringstechnologie.....	52
<b>XD</b> Demo.....	53
Geavanceerd: CINEMA.....	54
Geavanceerd: Zwart niveau.....	55
Beeld resetten.....	56
ISM Methode (Image Sticking Minimization).....	57
Energiezuinige beeldmodus.....	58

### GELUID- EN TAALINSTELLING

Automatische volumeregeling.....	59
Standaardgeluidsinstelling : Geluidsmodus.....	60
Geluidsinstelling aanpassen : Gebruikersmodus.....	61
Balans.....	62
TV-SPEAKERS AAN/UIT.....	63
I/II	
- Stereo/Dual-ontvangst.....	64
- NICAM-ontvangst.....	65
- Geluidswaergaveselectie luidsprekers.....	65
Taal/land voor schermmenu selecteren.....	66

## TIJDSINSTELLING

Klok instellen .....	67
Timer automatisch AAN/UIT .....	68
Slaapstand instellen.....	69
Automatisch uitzetten instellen .....	70

## TELETEKST

In-/uitschakelen .....	71
SIMPLE-tekst.....	71
TOP-tekst.....	72
FASTEXT .....	72
Speciale teletekstfuncties.....	73

## BIJLAGE

Problemen oplossen .....	74
Onderhoud.....	76
Specificaties van het product.....	77
Afstandsbediening programmeren .....	79

# VOORBEREIDING

## BEDIENING OP HET VOORPANEEL

- Dit is een vereenvoudigde weergave van een voorpaneel. Wat u hier ziet, kan enigszins afwijken van hoe uw tv er in werkelijkheid uitziet.
- Indien uw product uitgerust is met beschermingsfolie, verwijdert u de folie en veegt u het product schoon met een poetsdoek.

### Plasma-tv-modellen

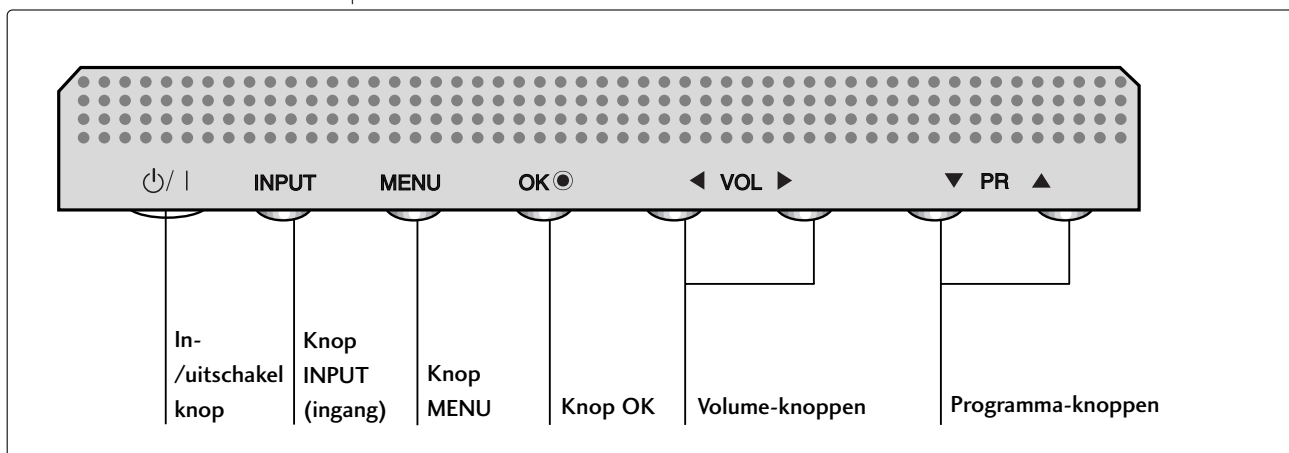
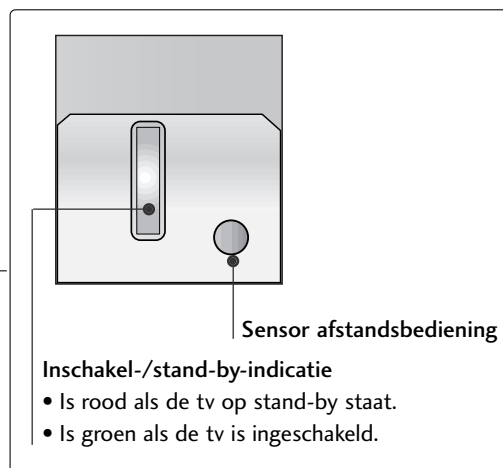
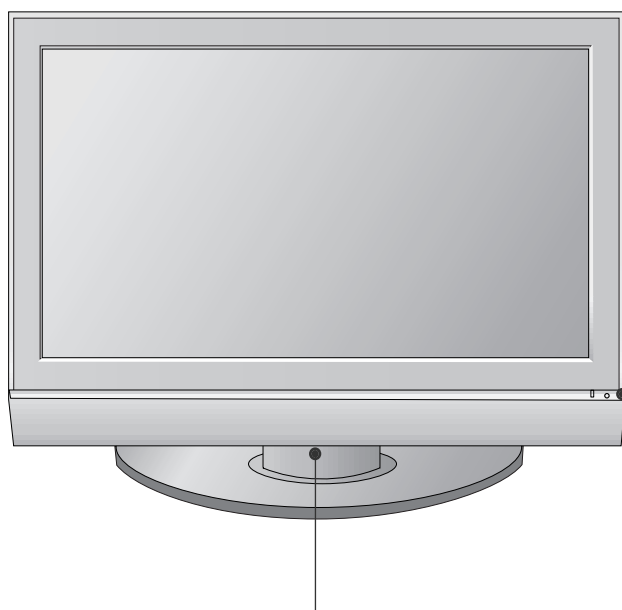

## LCD-tv-modellen

26LC4\*, 32LC4\*, 37LC4\*, 42LC4\*, 26LC5\*, 32LC5\*,  
37LC5\*, 42LC5\*

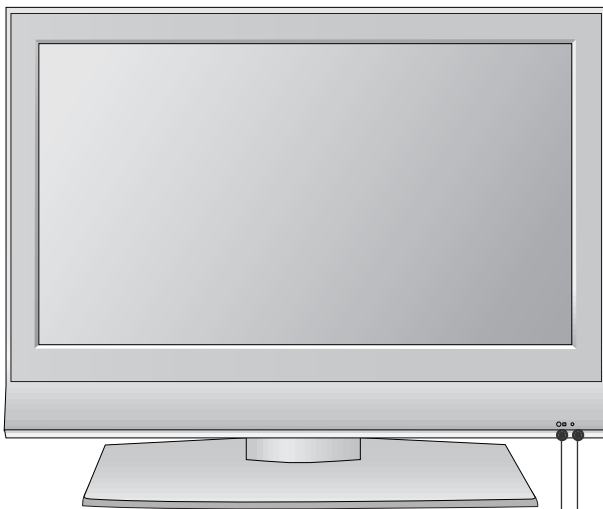

Sensor afstandsbediening

Inschakel-/stand-by-indicatie

- Is rood als de tv op stand-by staat.
- Is groen als de tv is ingeschakeld.

26LC3R\*



Sensor afstandsbediening

Inschakel-/stand-by-indicatie

- Is rood als de tv op stand-by staat.
- Is groen als de tv is ingeschakeld.

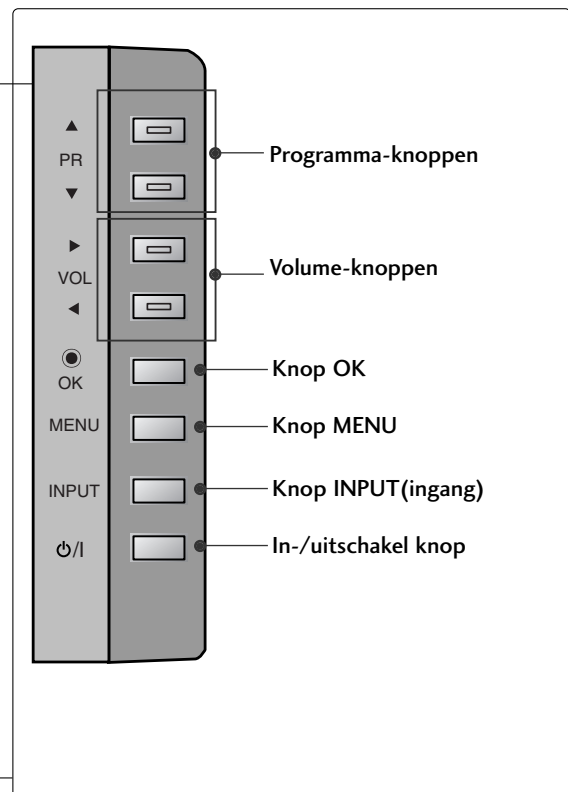

## INFORMATIE ACHTERZIJDE

- Dit is een vereenvoudigde voorstelling van het achterpaneel. Wat u hier ziet, kan enigszins afwijken van hoe uw tv er in werkelijkheid uitziet.

### Plasma-tv-modellen

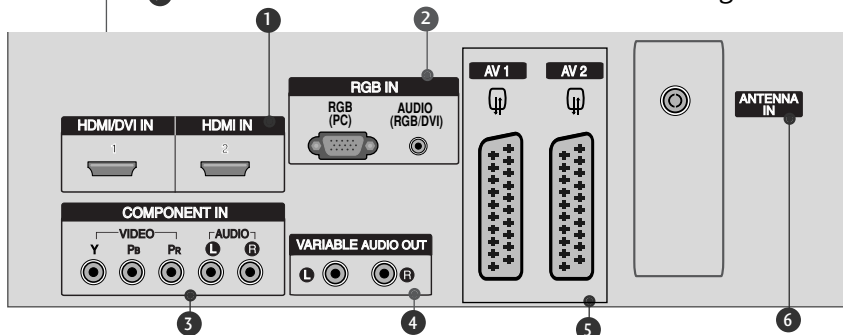
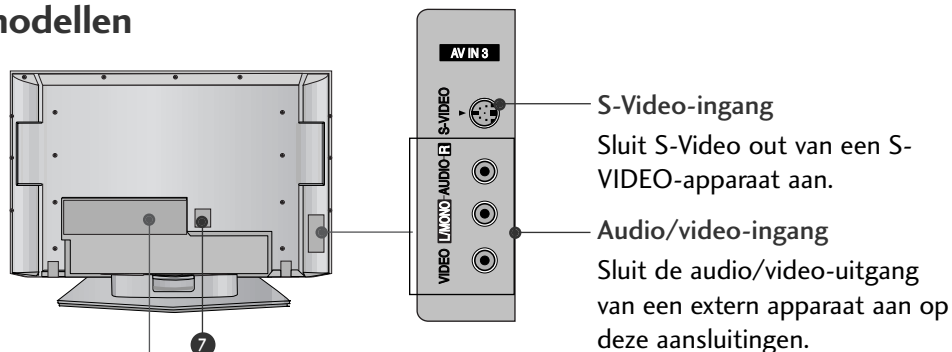

### 42PC5RVC

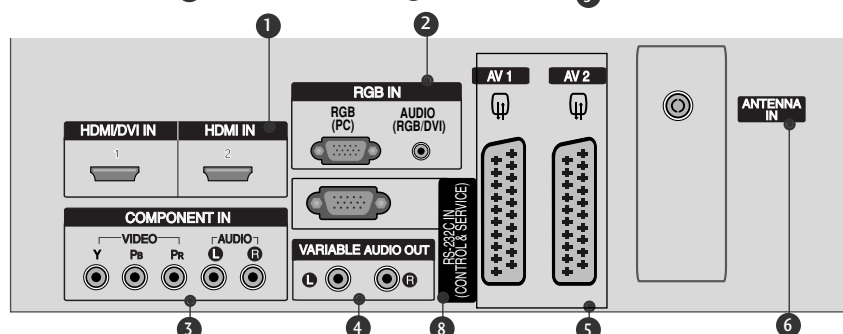

- HDMI-aansluiting**  
Sluit een HDMI-sigitaal op HDMI IN aan.  
Of sluit een DVI(VIDEO)-sigitaal op de HDMI/DVI-poort aan met een DVI-naar-HDMI-kabel.
- RGB/Audio-ingang**  
Sluit de monitoruitgang van een pc aan op de desbetreffende ingang.
- Component-ingang**  
Sluit een componentapparaat voor video/audio aan op deze aansluitingen.
- Variabele audio-uitgang**  
Sluit een externe versterker aan of breid uw surround sound systeem uit met een subwoofer.
- Euro-scartaansluiting (AV1/AV2)**  
Sluit scartingang of -uitgang van een extern apparaat aan op deze aansluitingen.
- Antenne-ingang**  
Sluit hier de antenne aan.
- Aansluiting voedingskabel**  
Deze tv werkt op netvoeding (wisselstroom). Het voltage wordt aangegeven op de pagina met de specificaties. Probeer nooit de tv aan te sluiten op gelijkstroom.
- RS-232C-ingang (BEDIENING/SERVICE)**  
Verbind de seriële poort van de bedieningsapparaten met de RS-232C-aansluiting.



## LCD-tv-modellen

26LC4\*, 32LC4\*, 37LC4\*,  
42LC4\*, 26LC5\*, 32LC5\*,  
37LC5\*, 42LC5\*

26LC3R\*

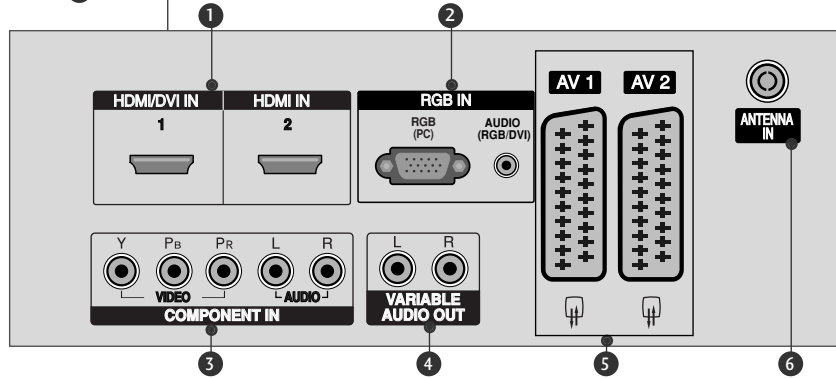
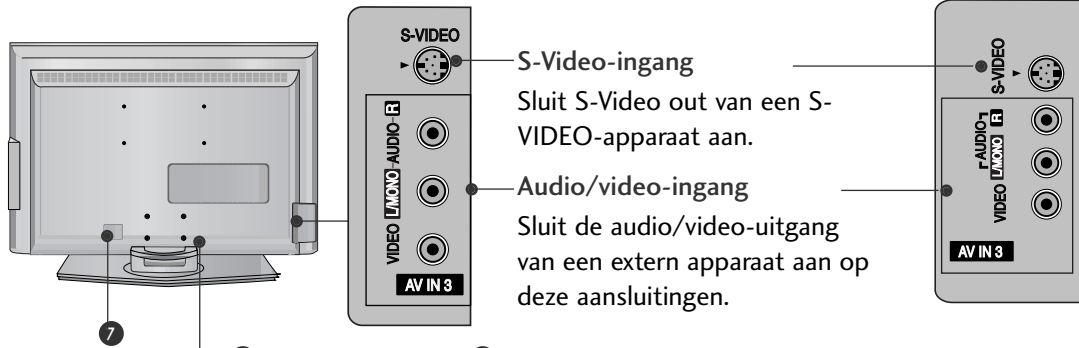

26LC51C  
32LC52C

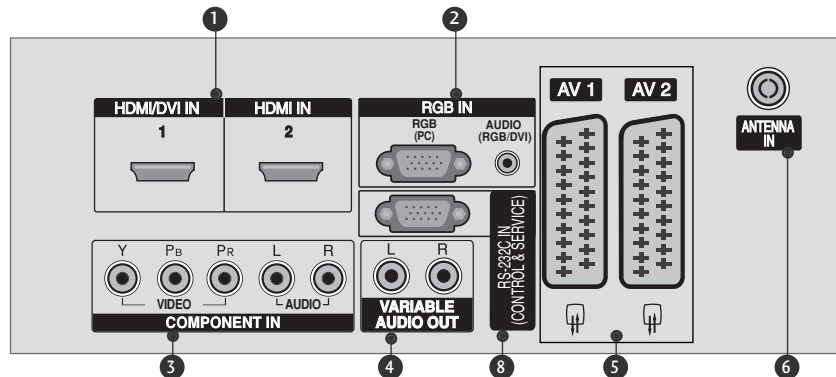

- 1 **HDMI-aansluiting**  
Sluit een HDMI-sigitaal op HDMI IN aan. Of sluit een DVI(VIDEO)-sigitaal op de HDMI/DVI-poort aan met een DVI-naar-HDMI-kabel.
- 2 **RGB/Audio-ingang**  
Sluit de monitoruitgang van een pc aan op de desbetreffende ingang.
- 3 **Component-ingang**  
Sluit een componentapparaat voor video/audio aan op deze aansluitingen.
- 4 **Variabele audio-uitgang**  
Sluit een externe versterker aan of breid uw surround sound systeem uit met een subwoofer.
- 5 **Euro-scartaansluiting (AV1/AV2)**  
Sluit scartingang of -uitgang van een extern apparaat aan op deze aansluitingen.
- 6 **Antenne-ingang**  
Sluit hier de antenne aan.
- 7 **Aansluiting voedingskabel**  
Deze tv werkt op netvoeding (wisselstroom). Het voltage wordt aangegeven op de pagina met de specificaties. Probeer nooit de tv aan te sluiten op gelijkstroom.
- 8 **RS-232C-ingang (BEDIENING/SERVICE)**  
Verbind de seriële poort van de bedieningsapparaten met de RS-232C-aansluiting.

# VOORBEREIDING

## INSTALLATIE VAN DE STEUN (Alleen 26,-32- en 37 inch lcd-tv-modellen)

- 1** Plaats het product voorzichtig met de schermzijde omlaag op een zacht oppervlak dat het product en het scherm beschermt tegen beschadiging.

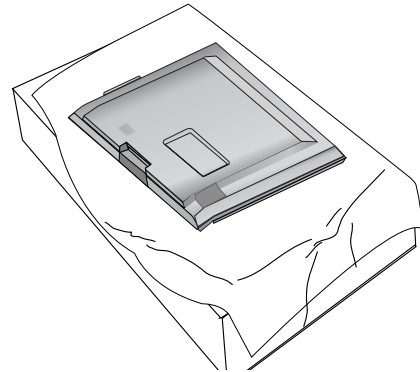

- 2** Monteer de steun op het product zoals is weergegeven.

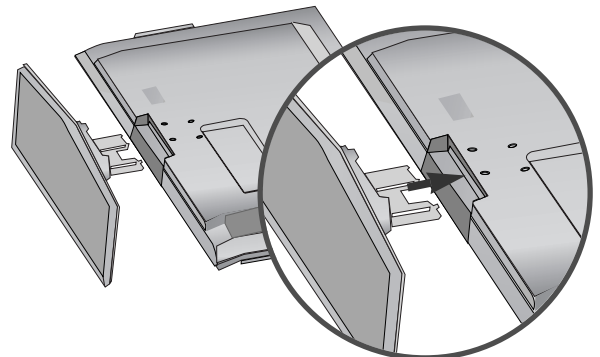

- 3** Monteer de 4 bouten stevig in de daarvoor bestemde gaten aan de achterzijde van het product.

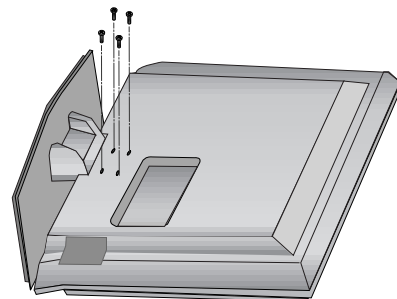

## DE TV AAN EEN MUUR BEVESTIGEN

- Deze functie is niet op alle modellen beschikbaar.
- Bevestig het product dicht tegen de muur aan, zodat het product niet omvalt als het naar achteren wordt geduwd.
- De instructies hieronder laten zien hoe het product op een veilige manier kan worden geplaatst. Het product wordt hierbij aan de muur bevestigd, zodat het niet voorovervalt als het product naar voren wordt getrokken. Hierdoor wordt voorkomen dat het product omvalt, waardoor mensen gewond kunnen raken. Ook wordt hiermee voorkomen dat het product beschadigd raakt door de val. Zorg ervoor dat kinderen niet op het product klimmen of aan het product gaan hangen.

### Plasma-tv-modellen

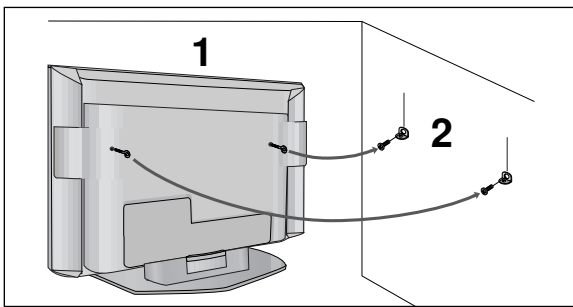

### LCD-tv-modellen

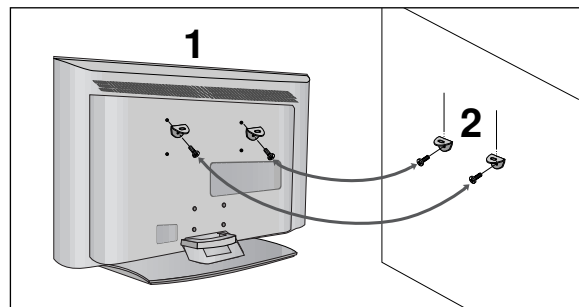

- 1 Gebruik de oogbouten of tv-haakjes/bouten om het product aan de muur te bevestigen (zoals in de afbeelding wordt getoond).  
(Als de bouten zich bij uw product in de oogboutpositie bevinden, moet u voor het plaatsen van de oogbouten de bouten losdraaien.)  
\* Plaats de oogbouten of tv-haakjes/bouten en draai ze stevig vast in de bovenste gaten.
- 2 Bevestig de muurhaakjes met de bouten in de muur. (Deze bouten worden niet bij het product geleverd en zijn los verkrijgbaar.) Pas de hoogte aan van het haakje dat in de muur wordt bevestigd.

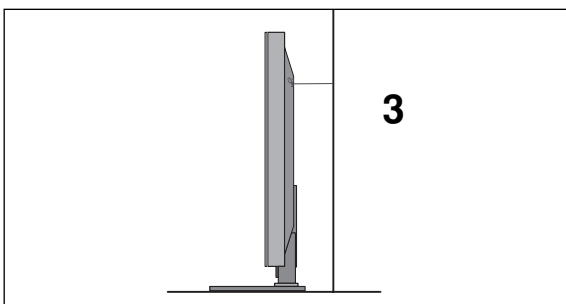

- 3 Gebruik een stevig touw om het product met de muur te verbinden. (Het touw wordt niet bij het product geleverd en is los verkrijgbaar.) De veiligste manier is ervoor te zorgen dat het touw horizontaal tussen de muur en het product loopt.

### ! OPMERKINGEN

- ▶ Maak eerst de touwen los voordat u het product verplaatst.
- ▶ Plaats het product op een houder of op een kast die groot en stevig genoeg is om het formaat en het gewicht van het product te kunnen dragen.
- ▶ Voor een veilig gebruik van het product dient u ervoor te zorgen dat de haakjes aan de muur op dezelfde hoogte zijn gemonteerd als de haakjes/beugel op het product.

# VOORBEREIDING

## ACHTERPANEEL VOOR KABELGELEIDING

### Plasma-tv-modellen

- 1 Houd de kabelmanager met beide handen vast en trek eraan zoals op de afbeelding is te zien.

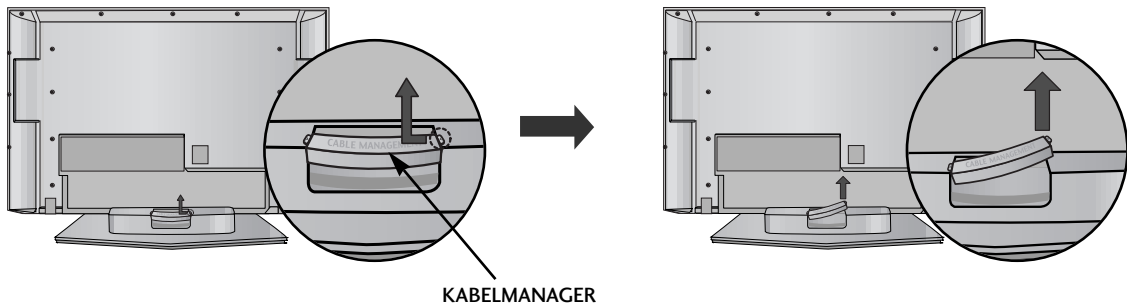

- 2 Sluit de gewenste kabels aan.

Zie het gedeelte **AANSLUITINGEN EN SETUP** als u andere apparaten wilt aansluiten.

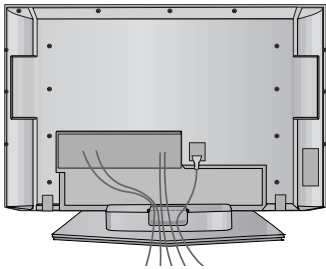

- 3 Bevestig de **kabelmanager** weer zoals op de afbeelding is weergegeven.

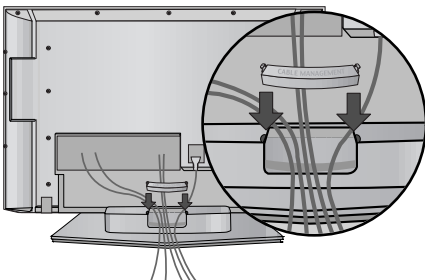

## LCD-tv-modellen

- 1** Sluit de gewenste kabels aan.

Zie het gedeelte **AANSLUITINGEN EN SETUP** als u andere apparaten wilt aansluiten.

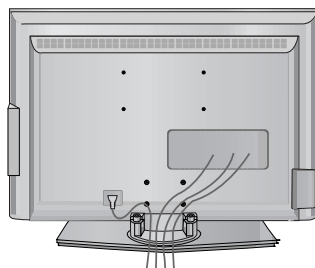

- 2** Bevestig de **kabelmanager** zoals op de afbeelding is weergegeven.

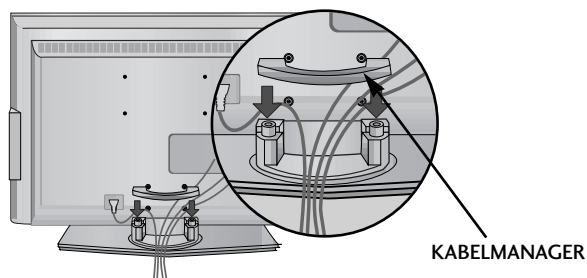

- 3** Bundel de kabels met behulp van de meegeleverde kabelhouder. (Deze functie is niet op alle modellen beschikbaar.)

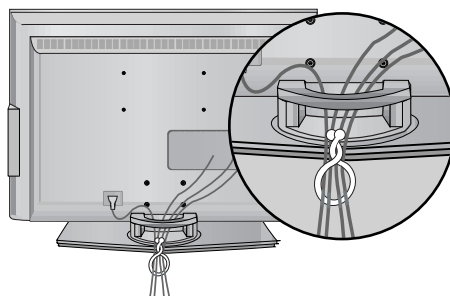

## De Kabelmanager Verwijderen

Houd de **KABELMANAGER** met beide handen vast en trek deze omhoog.

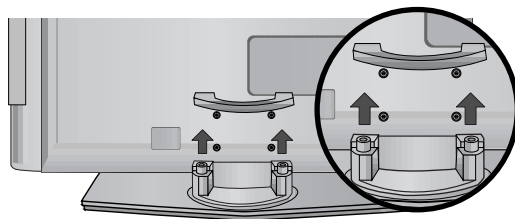

### ! OPMERKINGEN

- ▶ Het product niet aan de **kabelmanager** vastpakken bij verplaatsen.
- Als het product valt, kunt u persoonlijk letsel oplopen of kan het product worden beschadigd.

# VOORBEREIDING

- De tv kan op verschillende manieren worden geïnstalleerd, bijvoorbeeld tegen een muur of op een bureaublad.
- De tv is ontworpen om horizontaal te worden bevestigd.

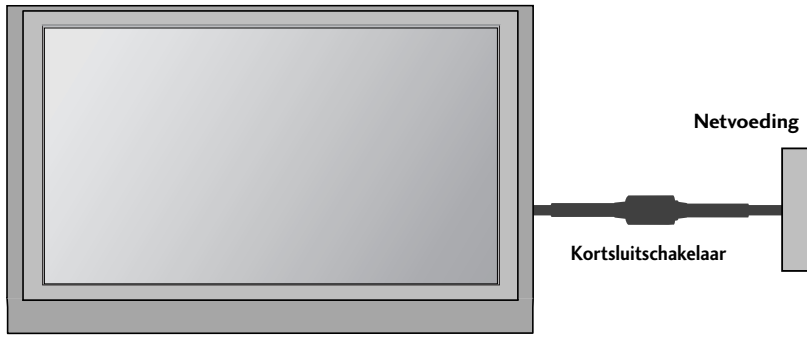

## AARDING

Zorg dat u de aardedraad aansluit om mogelijke elektrische schokken te vermijden.

Als aarding niet mogelijk is, moet u door een erkend elektricien een aparte kortsluitvoorziening laten installeren. Probeer het apparaat niet te aarden door het te verbinden met telefoondraden, bliksemafleiders of gasleidingen.

## INSTALLATIE VAN DE VOET

Zorg voor een goede ventilatie door aan beide zijden en ten opzichte van de muur een afstand van ongeveer 4 inches aan te houden.

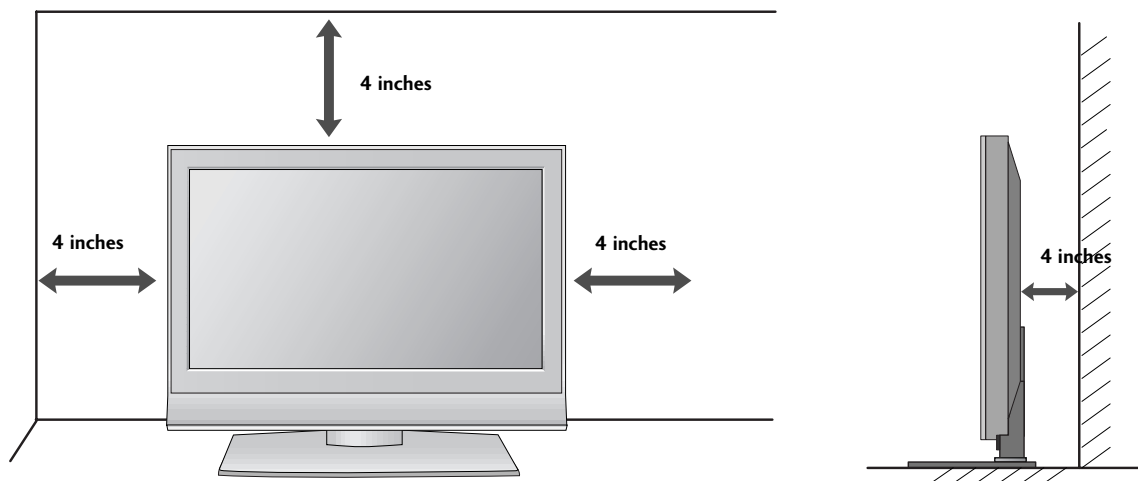

## WANDMONTAGE: HORIZONTALE INSTALLATIE

Zorg voor een goede ventilatie door aan beide zijden en ten opzichte van de muur een afstand van ongeveer 4 inches aan te houden. Neem voor uitgebreidere instructies contact op met uw dealer. Zie de installatiehandleiding van de optionele kantelbare wandmontagebeugel.

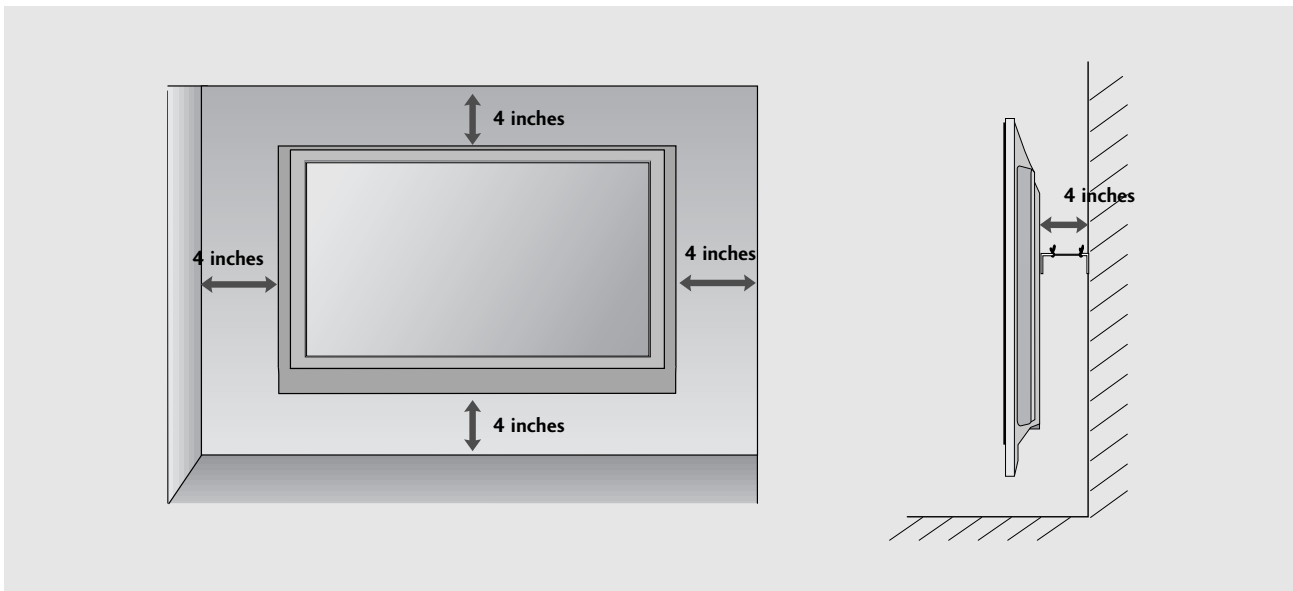
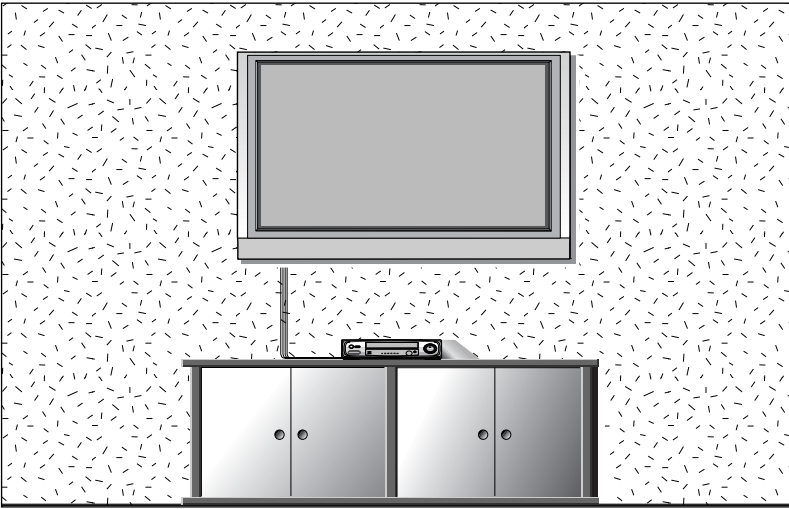

# VOORBEREIDING

- Breng om beschadiging van uw apparatuur te voorkomen geen netsnoeren aan voordat u alle apparatuur hebt aangesloten.

## AANSLUITING ANTENNE

- Richt de antenne voor een optimale beeldkwaliteit.
- Antennekabel en converter worden niet meegeleverd.

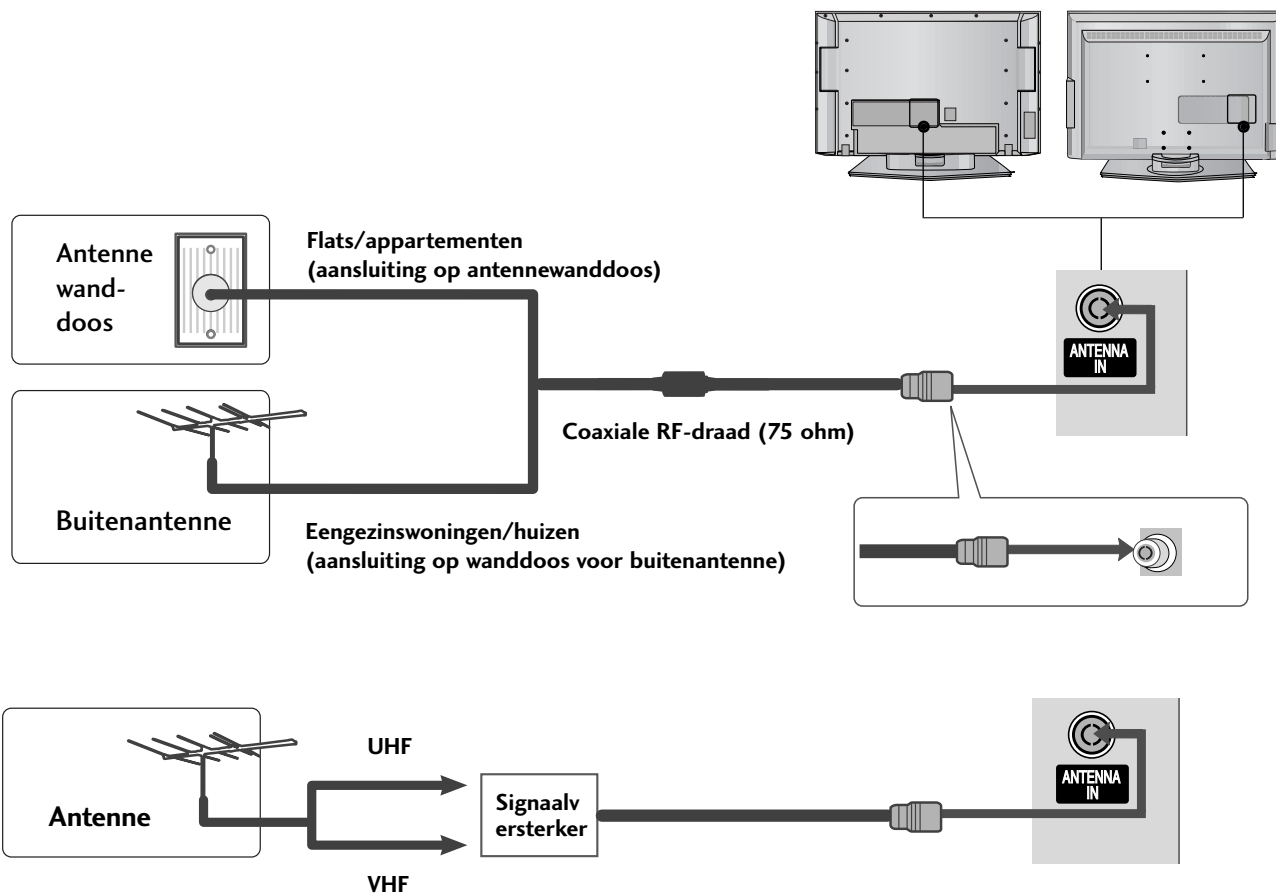

- Als het signaal zwak is, kunt u op de hiernaast aangegeven manier een signaalversterker voor de antenne aansluiten om de beeldkwaliteit te verbeteren.
- Als het signaal naar twee tv's moet worden gesplitst, kunt u hiervoor een antennesplitter gebruiken.



# AANSLUITINGEN EN SETUP

- Breng om beschadiging van uw apparatuur te voorkomen geen netsnoeren aan voordat u alle apparatuur hebt aangesloten.
- In dit deel van AANSLUITINGEN EN SETUP worden voornamelijk afbeeldingen voor lcd-tv-modellen gebruikt.

## HD-ONTVANGER INSTALLEREN

### Aansluiting met een componentkabel

- 1 Verbind de video-uitgangen (Y, PB, PR) van de dvd-speler met de **COMPONENT IN VIDEO** (Y, PB, PR) van de tv.
- 2 Verbind de audio-uitgangen van de dvd-speler met de **COMPONENT IN AUDIO**-ingangen van de tv.
- 3 Schakel de digitale set-top box in.  
(Raadpleeg de gebruikershandleiding van de digitale set-top box.)
- 4 Selecteer de **Component** -ingang met de knop **INPUT** op de afstandsbediening.

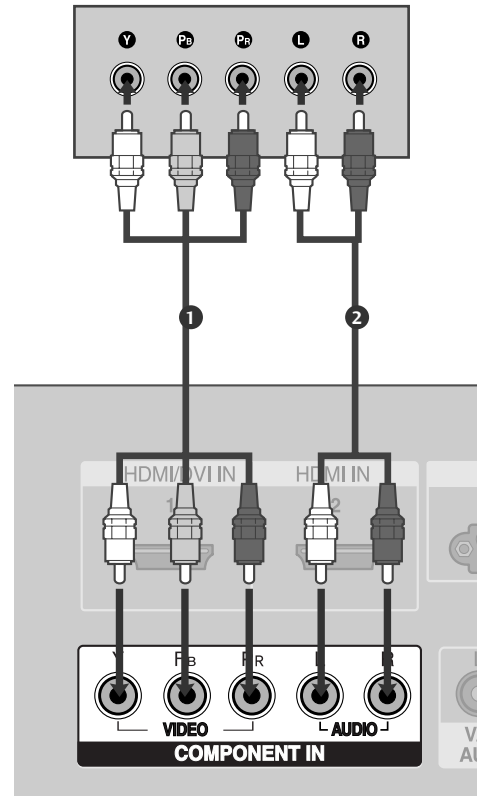

Signaal	Component	HDMI1/2
480i/576i	Ja	Nee
480p/576p	Ja	Ja
720p/1080i	Ja	Ja
1080p	Nee	Ja

(behalve VGA-modellen)

# AANSLUITINGEN EN SETUP

## Aansluiting met een HDMI kabel

- 1** Verbind de HDMI-uitgang van de digitale set-top box met de **HDMI/DVI IN 1** of **HDMI IN 2**-aansluiting op de tv.
- 2** Selecteer de **HDMI1** of **HDMI2**-ingang met de knop **INPUT** op de afstandsbediening.
- 3** Schakel de digitale set-top box in. (Raadpleeg de gebruikershandleiding van de digitale set-top box.)

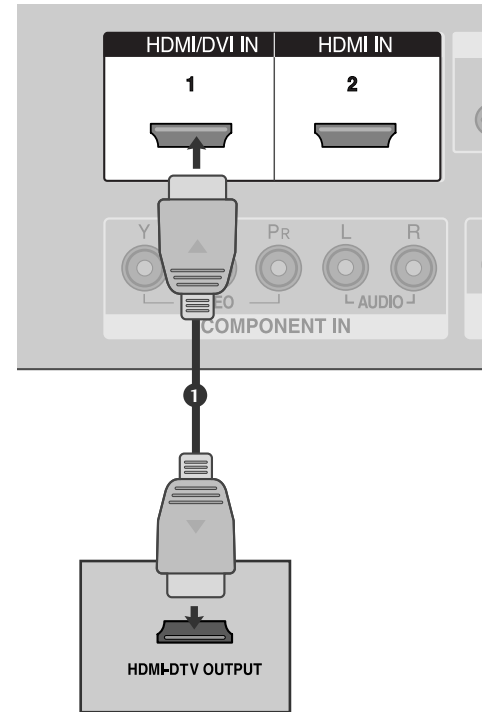

### ! OPMERKINGEN

- ▶ De tv kan het video- en audiosignaal gelijktijdig ontvangen als u een HDMI-kabel gebruikt.
- ▶ Als de digitale set-top box de functie Auto HDMI ondersteunt, wordt de uitgangsverlossing van de digitale set-top box automatisch ingesteld op 1280x720.
- ▶ Als de digitale set-top box geen Auto HDMI ondersteunt, moet u zelf de uitgangsverlossing instellen. Stel de uitgangsverlossing van de digitale set-top box in op 1280x720 voor de beste beeldkwaliteit.

## Als u voor de verbinding een HDMI-naar-DVI-kabel gebruikt

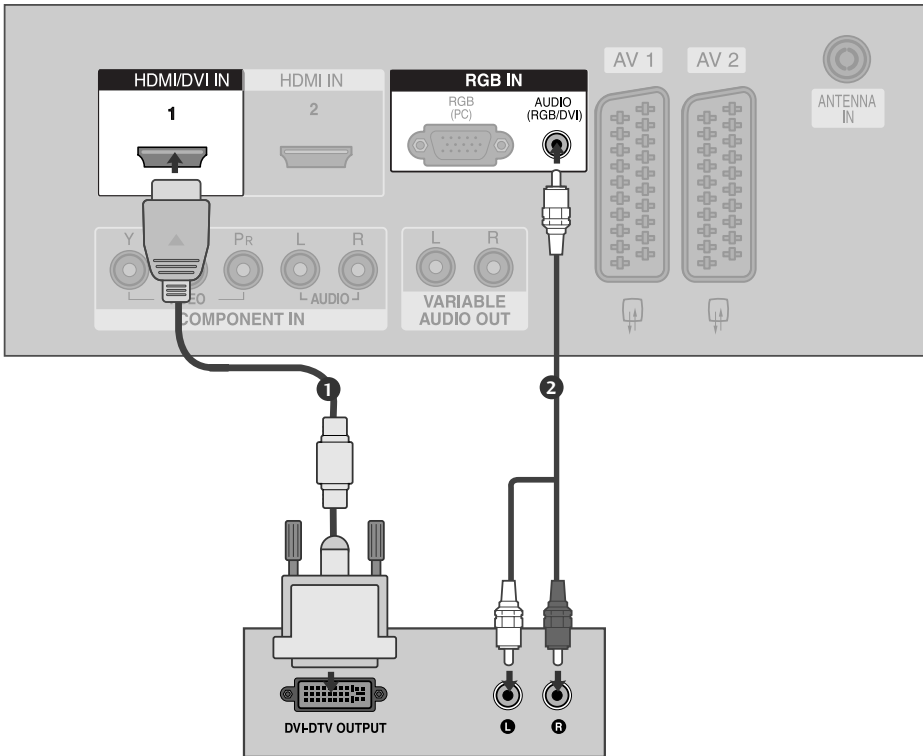

- 1 Verbind de DVI-uitgang van de digitale set-top box met de **HDMI/DVI IN 1**-aansluiting op de tv.  
.....
- 2 Verbind de audio-uitgangen van de set-top box met de **AUDIO IN(RGB/DVI)**-aansluiting op de tv.  
.....
- 3 Schakel de digitale set-top box in. (Raadpleeg de gebruikershandleiding van de digitale set-top box.)  
.....
- 4 Selecteer de **HDMI 1** -ingang met de knop **INPUT** op de afstandsbediening.

# AANSLUITINGEN EN SETUP

## DVD AANSLUITEN

### Aansluiting met een componentkabel

- 1 Verbind de video-uitgangen (Y, PB, PR) van de dvd-speler met de **COMPONENT IN VIDEO** (Y, PB, PR) van de tv.
- 2 Verbind de audio-uitgangen van de dvd-speler met de **COMPONENT IN AUDIO**-ingangen van de tv.
- 3 Schakel de dvd-speler in en plaats een dvd.
- 4 Selecteer de **Component** -ingang met de knop **INPUT** op de afstandsbediening.
- 5 Zie de handleiding van de dvd-speler voor bedieningsinstructies.

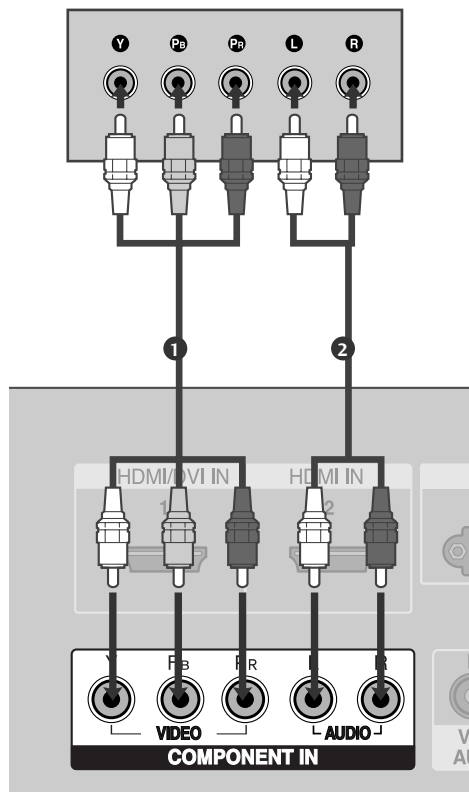

### Componentingangen

U kunt de beeldkwaliteit verbeteren door een dvd-speler op de hieronder aangegeven manier op de componentingangen aan te sluiten.

Componentingangen op de tv	Y	P <sub>B</sub>	P <sub>R</sub>
Video-uitgangen op de dvd-speler	Y	P <sub>B</sub>	P <sub>R</sub>
	Y	B-Y	R-Y
	Y	C <sub>b</sub>	C <sub>r</sub>
	Y	P <sub>b</sub>	P <sub>r</sub>

## Aansluiting met een scartkabel

- 1 Verbind de scartaansluiting van de dvd-speler met de **AV1**-scartaansluiting van de tv.
- 2 Schakel de dvd-speler in en plaats een dvd.
- 3 Selecteer de **AV1**-ingang met de knop **INPUT** op de afstandsbediening.  
Selecteer de **AV2**-ingang als de speler op de **AV2**-scartaansluiting is aangesloten.
- 4 Zie de handleiding van de dvd-speler voor bedieningsinstructies.

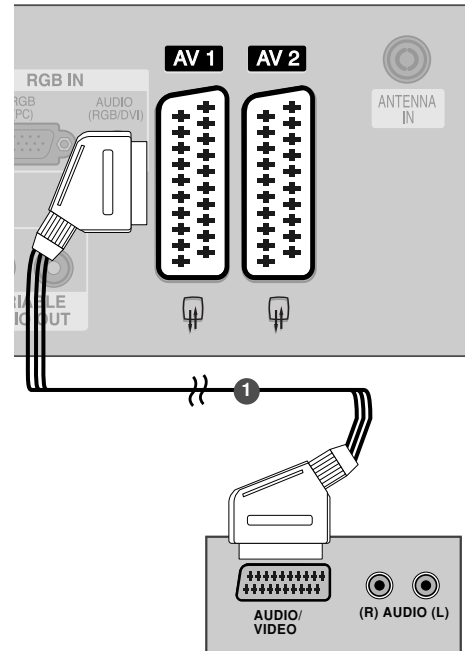

### ! OPMERKINGEN

- Gebruik de afgeschermded scartkabel.

## Aansluiting met een S-Video-kabel

- 1 Verbind de S-VIDEO-uitgang van de dvd-speler met de **S-VIDEO**-ingang van de tv.
- 2 Verbind de audio-uitgangen van de dvd-speler met de **AUDIO**-ingangen van de tv.
- 3 Schakel de dvd-speler in en plaats een dvd.
- 4 Selecteer de **AV3**-ingang met de knop **INPUT** op de afstandsbediening.
- 5 Zie de handleiding van de dvd-speler voor bedieningsinstructies.

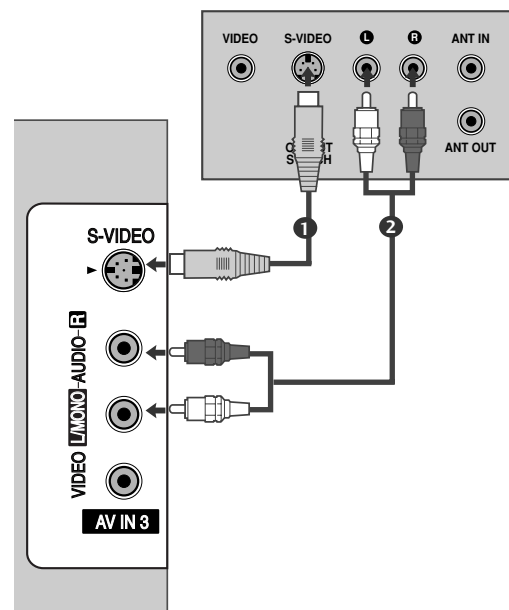

## Aansluiting met een HDMI-kabel

- 1 Verbind de HDMI-uitgang van de dvd met de **HDMI/DVI IN 1** of **HDMI IN 2**-aansluiting op de tv.
- 2 Selecteer de **HDMI1** of **HDMI2**-ingang met de knop **INPUT** op de afstandsbediening.
- 3 Zie de handleiding van de dvd-speler voor bedieningsinstructies.

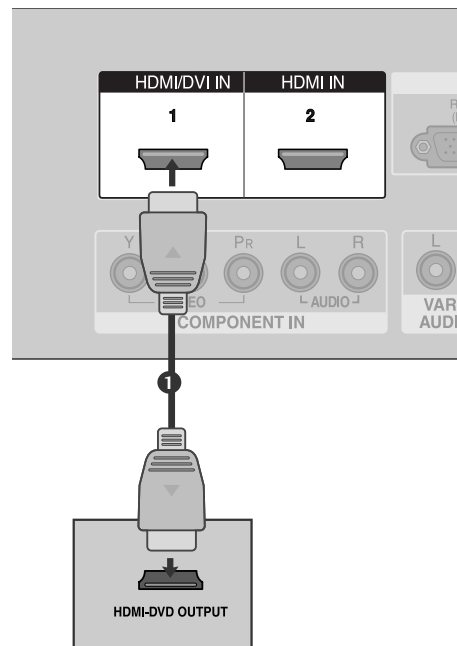

### ! OPMERKINGEN

- ▶ De tv kan het video- en audiosignaal gelijktijdig ontvangen als u een HDMI-kabel gebruikt.
- ▶ Als de dvd-speler de functie Auto HDMI ondersteunt, wordt de uitgangsfrequentie van de dvd-speler automatisch ingesteld op 1280x720.
- ▶ Als de dvd-speler geen Auto HDMI ondersteunt, moet u zelf de juiste uitgangsfrequentie instellen. Stel de uitgangsfrequentie van de dvd-speler in op 1280x720 voor de beste beeldkwaliteit.

### Ondersteunde beeldschermresolutie (HDMI-DTV-modus)

Resolutie	Horizontale frequentie(kHz)	Verticale frequentie(Hz)
720x480	31,47	59,94
	31,50	60,00
720x576	31,25	50,00
1280x720	44,96	59,94
	45,00	60,00
	37,50	50,00
1920x1080i	33,72	59,94
	33,75	60,00
	28,125	50,00
1920x1080p	67,432	59,94
	67,5	60
	56,25	50

(behalve VGA-modellen)

# VIDEORECORDER INSTELLEN

- U kunt beeldruis (interferentie) voorkomen door voor voldoende afstand tussen de videorecorder en de tv te zorgen.
- Als in het 4:3-beeldformaat het beeld van een videorecorder wordt stilgezet, kan het bevroren beeld aan de zijkanten van het scherm zichtbaar blijven.

## Aansluiting met een antennekabel

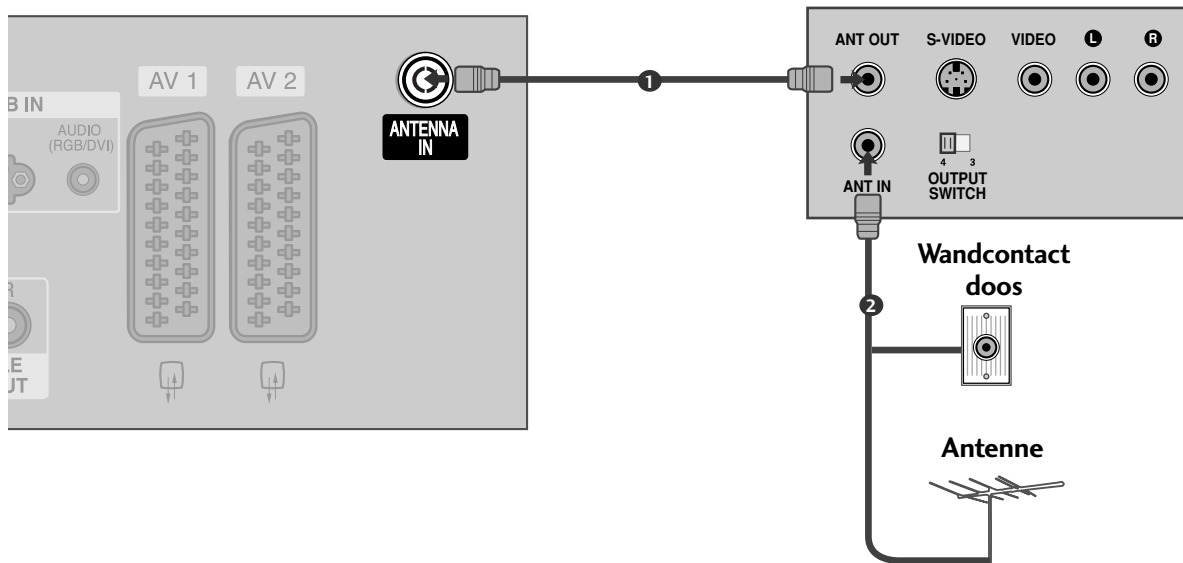

- 1 Verbind de **ANT OUT**-aansluiting van de video-recorder met de **ANTENNA IN**-aansluiting van de tv.
- 2 Sluit de antennekabel aan op de **ANT IN**-aansluiting van de videorecorder.
- 3 Druk op de knop **PLAY**(afspelen) van de video-recorder en stem de tv op de videorecorder af om de opname te bekijken.

## Aansluiting met een scartkabel

- 1 Verbind de scartaansluiting van de videorecorder met de **AV1**-scartaansluiting van de tv. Gebruik een afgeschermd scartkabel.
- 2 Plaats een videoband in de videorecorder en druk op **PLAY** (afspelen) op de videorecorder (raadpleeg de handleiding van de videorecorder).
- 3 Selecteer de **AV1**-ingang met de knop **INPUT** op de afstandsbediening. Selecteer de **AV2**-ingang als u het apparaat op de **AV2**-scartaansluiting hebt aangesloten.

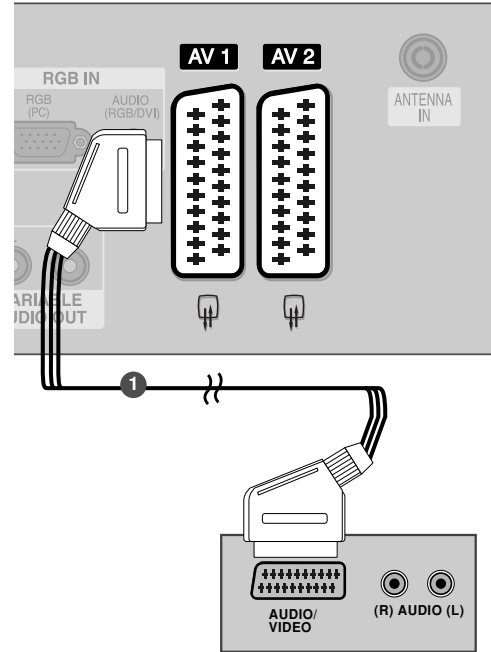

### ! OPMERKINGEN

- ▶ Als u een Euro-scartkabel wilt gebruiken, moet u een afgeschermd Euro-scartkabel gebruiken.



## Aansluiting met een RCA-kabel

- 1 Verbind de **AUDIO/VIDEO**-aansluitingen van de tv en de videorecorder. Zorg ervoor dat de kleuren van de aansluitingen overeenkomen. (video = geel, audio links = wit en audio rechts = rood)
- 2 Plaats een videoband in de videorecorder en druk op **PLAY** (afspelen) op de videorecorder. (raadpleeg de handleiding van de videorecorder).
- 3 Selecteer de **AV3**-ingang met de knop **INPUT** (ingang) op de afstandsbediening.

### ! OPMERKINGEN

- ▶ Als u een monovideorecorder hebt, sluit u de audiokabel van de recorder aan op de **AUDIO L/MONO**-aansluiting van de tv.

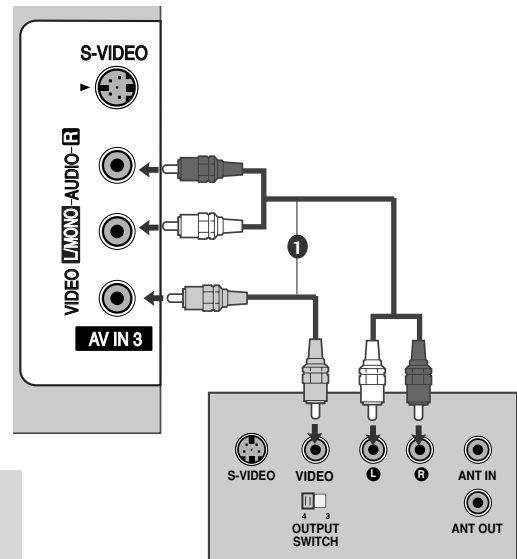

## Aansluiting met een S-Video-kabel

- 1 Verbind de **S-VIDEO**-uitgang van de videorecorder met de **S-VIDEO**-ingang van de tv. De beeldkwaliteit is nu beter dan wanneer u een normale composietingang (kabel met tulpstekkers) aansluit.
- 2 Verbind de audio-uitgangen van de videorecorder met de **AUDIO**-ingangen van de tv.
- 3 Plaats een videoband in de videorecorder en druk op **PLAY** (Afspelen) op de videorecorder (raadpleeg de handleiding van de videorecorder).
- 4 Selecteer de **AV3**-ingang met de knop **INPUT** op de afstandsbediening.

### ! OPMERKINGEN

- ▶ Als de **S-VIDEO** en **VIDEO**-aansluitingen allebei met de **S-VHS**-Videorecorder zijn verbonden, kan er alleen via de **S-VIDEO**-ingang ontvangst plaatsvinden.

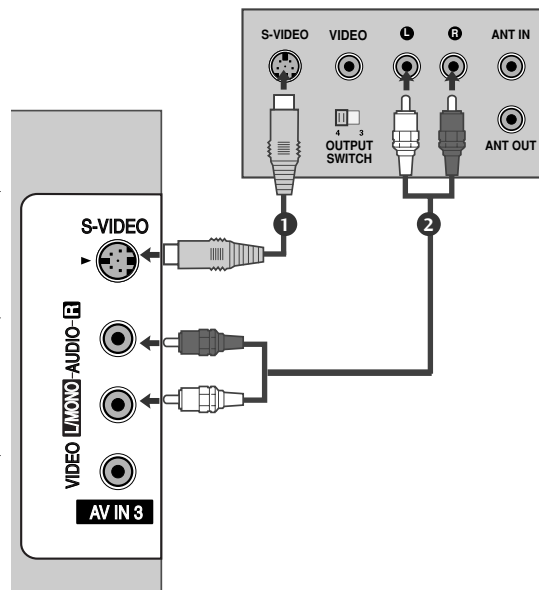

# AANSLUITINGEN EN SETUP

## OVERIGE A/V-BRONNEN INSTALLEREN

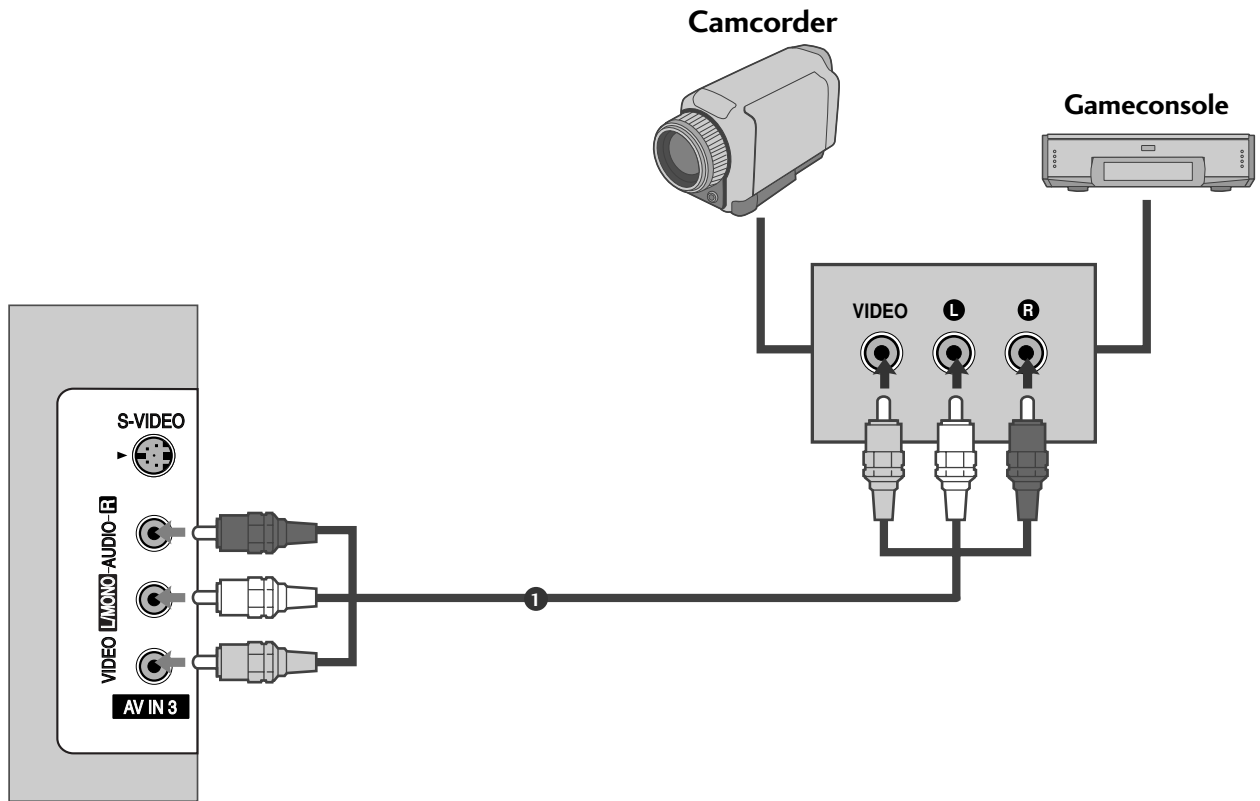

- 1 Verbind de **AUDIO/VIDEO**-aansluitingen van de tv en de videorecorder. Zorg ervoor dat de kleuren van de aansluitingen overeenkomen. (video = geel, audio links = wit en audio rechts = rood)
- 2 Selecteer de **AV3** -ingang met de knop **INPUT** (ingang) op de afstandsbediening.
- 3 Bedien het externe apparaat.  
Zie de handleiding van het externe apparaat.

## EXTERNE STEREO

Voor het aansluiten van een externe versterker, of het uitbreiden van uw surround sound systeem met een subwoofer.

- 1 Sluit de ingang van de stereoversterker aan op de uitgangen **VARIABLE AUDIO OUT** van de set.
- 2 Stel uw speakers in via uw analoge stereoversterker volgens de instructies geleverd bij de versterker.

### ! OPMERKINGEN

- Schakel de tv-luidsprekers uit als u de set aansluit op externe audioapparatuur zoals versterkers of speakers.  
(► p.63)

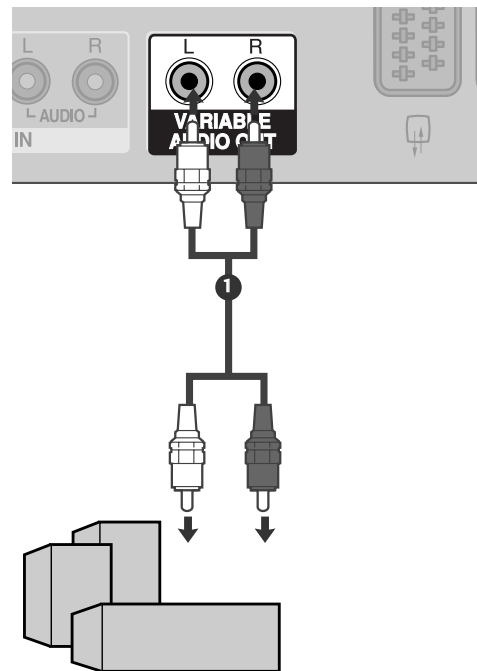

# AANSLUITINGEN EN SETUP

## PC AANSLUITEN

Deze tv heeft Plug en Play-mogelijkheden. Dit betekent dat de pc zich automatisch aanpast aan de instellingen van de tv.

### Aansluiting met een 15-pins D-sub-kabel

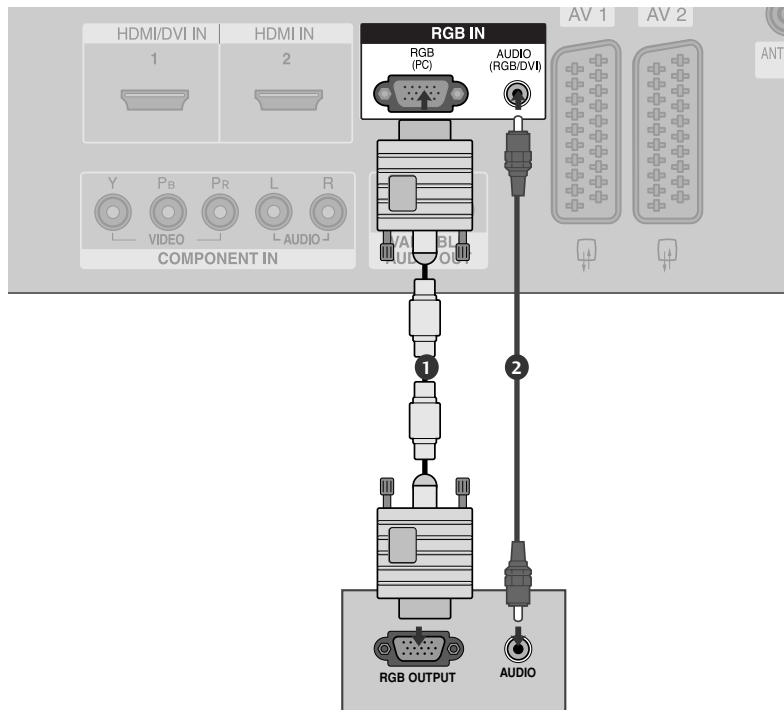

- 1 Verbind de RGB-uitgang van de PC met de **RGB (PC)**-aansluiting op de tv.  
.....
- 2 Verbind de audio-uitgangen van de PC met de **AUDIO**-ingangen van de tv.  
.....
- 3 Schakel de pc in.  
.....
- 4 Selecteer de **RGB PC** -ingang met de knop **INPUT** op de afstandsbediening.

## ! OPMERKINGEN

- ▶ Sluit een pc aan op de tv om te genieten van een helder beeld en geluid.
- ▶ Voorkom dat een stilstaand beeld lang op het scherm wordt weergegeven. Het stilstaande beeld kan inbranden op het scherm. Gebruik wanneer mogelijk een screensaver.
- ▶ Sluit de pc aan op de RGB(PC) -poort van de tv. Kies de juiste uitgangsverresolutie op de pc.
- ▶ Er kan ruis zijn overeenkomstig een resolutie, verticaal patroon, contrast of helderheid in pc-modus. Verander dan de pc-modus in een andere resolutie, wijzig de verversingsfrequentie of pas de helderheid en het contrast aan in het menu totdat het beeld goed is. Als de verversingsfrequentie van de grafische kaart van de pc niet kan worden gewijzigd, vervangt u deze grafische kaart of raadpleegt u de fabrikant van de grafische kaart.
- ▶ Voor de horizontale en de verticale frequentie wordt een aparte synchronisatie-ingang gebruikt.
- ▶ We adviseren 1366x768, 60Hz (LCD-TV-modellen) / 852x480, 60Hz (42-inch WVGA plasma-tv-modellen) / 1024x768, 60Hz (42-inch XGA plasma-tv-modellen) / 1360x768, 60Hz (50-inch plasma-tv-modellen) te gebruiken voor de pc-modus. Hiermee krijgt u de beste beeldkwaliteit.
- ▶ Als de resolutie van de pc hoger dan SXGA is, is er geen beeld op de tv.
- ▶ Verbind de audio-kabel van de pc met de Audio-ingang van de tv (geluidskabels worden niet meegeleverd bij de tv).
- ▶ Wanneer u een te lange RGB-PC-kabel gebruikt, is er mogelijk ruis op het scherm. We adviseren u een kabel korter dan 5 meter te gebruiken. Hierdoor krijgt u de beste beeldkwaliteit.

### Ondersteunde beeldschermresolutie (RGB [PC]-modus)

Resolutie	Horizontale frequentie(kHz)	Verticale frequentie(Hz)
640x350	31,5	70,1
720x400	31,5	70,1
640x480	31,5	59,9
848x480	31,5	60,0
852x480	31,5	60,0
800x600	37,9	60,3
1024x768	48,4	60,0
1280x768	47,8	59,9
1360x768	47,7	59,8
1366x768	47,7	59,8

## ! OPMERKINGEN

- ▶ Ondersteund zijn 848x480, 852x480 in VGA modi. (VGA-modellen)
- ▶ Ondersteund zijn 1280x768, 1360x768, 1366x768 in XGA modi. (XGA-modellen)

# AANSLUITINGEN EN SETUP

## Scherminstelling voor pc-modus

### Automatisch configureren (alleen in de modus RGB [PC])

Automatisch de beeldpositie instellen en beeldtrillingen minimaliseren. Als u de positie van het beeld hebt aangepast en het beeld nog steeds niet correct wordt weergegeven, ligt dit niet aan uw tv, maar moet het beeld nog verder worden aangepast.

#### Auto config. (automatisch configureren)

Met deze functie kunt u de klok, de fase en de positie van het scherm automatisch aanpassen. Het weergegeven beeld verdwijnt enkele seconden terwijl de automatische configuratie wordt uitgevoerd.



**1** Druk op de **MENU**-toets en vervolgens de toetsen **▲** / **▼** om het **Beeld** menu te selecteren.

**2** Druk op de **▶**-toets en vervolgens de toetsen **▲** / **▼** om **Scher** te selecteren.

**3** Druk op de **▶**-toets en vervolgens de toetsen **▲** / **▼** om **Auto Config.** te selecteren.

**4** Druk op de knop **▶** om de automatische configuratie te starten.

- Wanneer de automatische configuratie is voltooid, wordt op het scherm **OK** weergegeven.
- Als de positie van het beeld nog niet juist is, probeert u nogmaals de automatische aanpassing.
- Als het beeld na automatische aanpassing verder moet worden aangepast in RGB (PC), kunt u de handmatige configuratie uitvoeren.

**5** Druk op de **EXIT**-toets om terug te keren naar het normale TV-beeld.



**1**



**2**



**3 4**

## Fase, klok en positie van scherm afstellen

Indien het beeld na automatische instelling niet duidelijk is en de tekens nog steeds trillen, kunt u de beeldfase handmatig instellen.

Om de schermgrootte te corrigeren, stelt u **Kloksnelh.** in.

Deze functie werkt in de volgende modus: RGB[PC], COMPONENT (480i/480p/576i/576p/720p/1080i), HDMI (480p/576p/720p/1080i/1080p (behalve VGA-modellen)).

**Fase** en **Kloksnelh.** zijn niet beschikbaar in COMPONENT (480i/480p/576i/576p/720p/1080i), HDMI (480p/576p/720p/1080i/1080p (behalve VGA-modellen)).

**Kloksnelh.** Met deze functie kunt u eventuele verticale balken of strepen minimaliseren die op de schermachtergrond zichtbaar zijn. Het horizontale schermformaat verandert dan ook.

**Fase** Met deze functie kunt u eventuele horizontale ruis verwijderen en tekens scherper weergeven.



1

- 1 Druk op de **MENU**-toets en vervolgens de toetsen **▲** / **▼** om het **Beeld** menu te selecteren.

- 2 Druk op de **▶**-toets en vervolgens de toetsen **▲** / **▼** om **Scher** te selecteren.

- 3 Druk op de **▶**-toets en vervolgens de toetsen **▲** / **▼** om **Handmatig config.** te selecteren.

- 4 Druk op de knop **▶** en gebruik vervolgens de knop **▲** / **▼** om **Fase**, **Kloksnelh.**, **Hor-Inst.** of **Ver-Inst.** te selecteren.

- 5 Druk op de toets **◀** / **▶** om de gewenste instellingen te maken.

- 6 Druk op de **EXIT**-toets om terug te keren naar het normale TV-beeld.



2

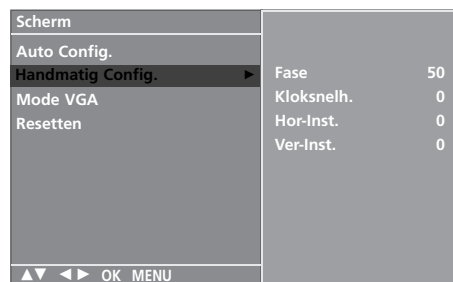

3 4 5

# AANSLUITINGEN EN SETUP

## Modus Wide VGA/XGA selecteren

Voor een normaal beeld moet u de resolutie van RGB-modus en de selectie van VGA/XGA-modus aanpassen.

Deze functie werkt in de volgende modus: RGB[PC]-modus.



- 1 Druk op de **MENU**-toets en vervolgens de toetsen **▲** / **▼** om het **Beeld** menu te selecteren.



- 2 Druk op de **▶**-toets en vervolgens de toetsen **▲** / **▼** om **Scher** te selecteren.

- 3 Druk op de **▶**-toets en vervolgens de toetsen **▲** / **▼** om **Mode VGA** (of **Mode XGA**) te selecteren.



- 4 Druk op de knop **▶** en selecteer vervolgens met de knop **▲** / **▼** de gewenste VGA/XGA-resolutie.

- 5 Druk op de **EXIT**-toets om terug te keren naar het normale TV-beeld.

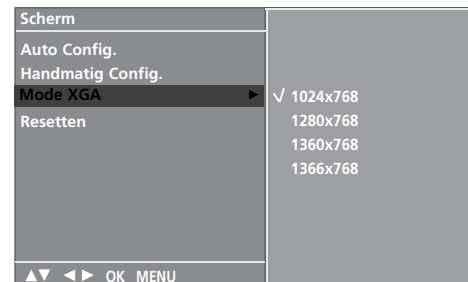



## Initialiseren (De oorspronkelijke fabrieksinstellingen herstellen)

Deze functie werkt in de huidige modus.  
De gewijzigde waarde initialiseren:



- 1 Druk op de **MENU**-toets en vervolgens de toetsen ▲ / ▼ om het **Beeld** menu te selecteren.
- 2 Druk op de ►-toets en vervolgens de toetsen ▲ / ▼ om **Scherm** te selecteren.
- 3 Druk op de ►-toets en vervolgens de toetsen ▲ / ▼ om **Resetten** te selecteren.
- 4 Druk op de ►-toets.
- 5 Druk op de **EXIT**-toets om terug te keren naar het normale TV-beeld.



1



2

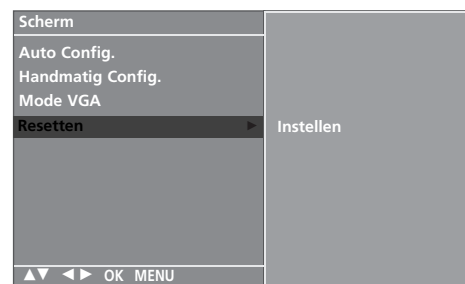

3 4

# BEDIENING VOOR TV KIJKEN/ PROGRAMMERING

## TOETSFUNCTIES VAN DE AFSTANDSBEDIENING

Richt de afstandsbediening naar de sensor voor de afstandsbediening op de monitor.



**POWER** Hiermee schakelt u het apparaat in vanuit stand-by of uit naar stand-by.

**TV INPUT** Hiermee keert u vanuit elke stand weer terug naar de tv-weergave.  
Hiermee vergroot of verkleint u het formaat van het hoofdbeeld.

**INPUT (Invoeren)** Als u één keer op deze knop drukt verschijnt de ingangsbron OSD op het scherm, zoals weergegeven. Druk op de knop ▲ / ▼ en vervolgens op de knop OK om de gewenste ingangsbron te selecteren (TV, AV1, AV2, AV3, Component, RGB PC, HDMI1 of HDMI2).

**RATIO(BEELDFORMAAT)** Hiermee selecteert u het gewenste beeldformaat.

**Brightness adjustment (Helderheidsregeling)** Hiermee past u de helderheid van het scherm aan. Wanneer u de modusbron wijzigt, worden de standaardinstellingen hersteld.

**SIMPLINK** Biedt een overzicht van de av-apparatuur die is aangesloten op de tv. Wanneer u op deze knop drukt, verschijnt het menu Simplink op het scherm. (► p.44)

**SLEEP** Hiermee stelt u de slaaptimer in.

**I/II** Hiermee selecteert u de audio-uitgang.

**Coloured buttons (GEKLEURDE KNOPPEN)** met deze knoppen bedient u teletekst (alleen op **TELETEKST**-modellen) of **Programmalijst**.

**Bedieningsknoppen voor videorecorder en dvd-speler** Met deze knoppen kunt u sommige videorecorders of dvd-spelers bedienen wanneer u de modusknop DVD of VCR al hebt geselecteerd.  
Bedien de aangesloten av-apparatuur met behulp van de knoppen ▲ / ▼ / ◀ / ▶, OK en de knoppen voor afspelen, stoppen, pauzeren, snel achteruit zoeken, snel vooruit zoeken en hoofdstuk overslaan.  
(De knop ● kan in dit verband niet worden gebruikt.)

**EXIT** Hiermee verwijdert u alle schermmenu's en gaat u vanuit elk willekeurig menu terug naar de tv-weergave.

**LIST** De kanaaltabel weergeven.

**MENU** Hiermee selecteert u een menu.

**Q.VIEW** Hiermee gaat u terug naar het programma dat u hiervoor hebt bekeken.

\* Geen functie



**MODE** Hiermee selecteert u de standen op de afstandsbediening.

**1 TELETEXT BUTTONS** Met deze knoppen bedient u teletekst. Zie voor meer informatie het onderwerp 'Teletekst'.

**THUMBSTICK** (omhoog/omlaag/links/rechts) Hiermee kunt u navigeren in de schermmenu's en de systeeminstellingen aan uw voorkeuren aanpassen.  
**OK** Hiermee accepteert u de geselecteerde optie of geeft u de huidige modus weer.

**VOLUME UP/DOWN** Hiermee regelt u het volume.  
**FAV** Hiermee geeft u de geselecteerde, favoriete zender weer.  
**MUTE** Hiermee schakelt u het geluid in of uit.  
**Programme UP/DOWN** Hiermee selecteert u een programma.  
**0~9 nummer button** Hiermee selecteert u een programma. Hiermee selecteert u een genummerde optie in een menu.

### Batterijen Plaatsen

- Open het klepje van het batterijvak aan de achterzijde. Let daarbij op de polen (+ bij +, - bij -).
- Plaats twee AA-batterijen van 1,5V. Gebruik geen oude of gebruikte batterijen en nieuwe batterijen door elkaar.
- Sluit het klepje.

# BEDIENING VOOR TV KIJKEN/ PROGRAMMERING

## DE TV INSCHAKELEN

Als uw tv wordt ingeschakeld, kunt u de functies ervan gebruiken.

- 1 Sluit eerst het netsnoer op de juiste wijze aan.  
Hierna schakelt de tv in op stand-by.
  - Druk in de stand-by modus op de knop  $\odot/|$  , INPUT, PR  $\blacktriangle$  /  $\blacktriangledown$  van de tv of druk op de knop **POWER, TV, INPUT, PR +/-** of op **een van de** cijfertoetsen van de afstandsbediening om de tv in te schakelen.

## PROGRAMMA SELECTEREN

- 1 Druk op de knop **PR +/-** of op de cijfertoetsen om een programmanummer te selecteren.

## VOLUME REGELEN

- 1 Druk op de knop **VOL +/-** om het volume te regelen.
- 2 U kunt het geluid uitschakelen door op de knop **MUTE** (dempen) te drukken.
- 3 U kunt deze functie weer annuleren door op de knop **MUTE, VOL +/-** of **I/II** te drukken.



# SCHEERMENU'S SELECTEREN EN AANPASSEN

Het OSD (Schermmenu) van uw tv kan enigszins afwijken van de afbeeldingen in deze handleiding. Het schermmenu gebruikt voornamelijk afbeeldingen voor plasma-tv-modellen.

- 1 Druk op de **MENU**-toets en vervolgens de toetsen ▲ / ▼ om elk menu weer te geven.
- 2 Druk op de ►-toets en vervolgens de toetsen ▲ / ▼ om een menu-item te selecteren.
- 3 Wijzig de instelling van een functie in het sub- of rolmenu met de toetsen ◀ / ▶. U kunt naar een hoger menu gaan door op de knop **OK** of **MENU** te drukken.



HET MENU SETUP

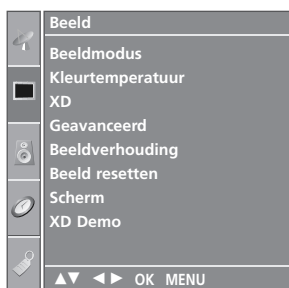

HET MENU BEELD

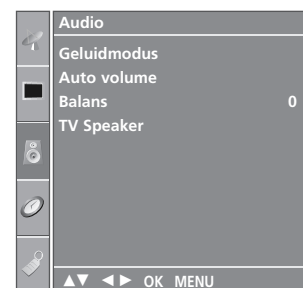

HET MENU AUDIO

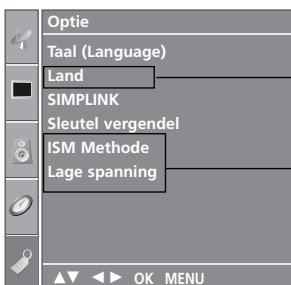

HET MENU OPTIE

\* Deze functie is niet in alle landen beschikbaar.

\* Alleen Plasma-tv-modellen



HET MENU TIJD

## ! OPMERKING

- a. Met de functie OSD (On Screen Display) kunt u de schermstatus op een eenvoudige manier wijzigen omdat u met deze functie over een grafische weergave beschikt.
- b. De OSD (On Screen Display) in deze handleiding kan verschillen van de OSD op uw tv omdat het hier slechts om een voorbeeld gaat om u te helpen bij de bediening van de tv.
- c. In de teletekstmodus worden geen menu's getoond.

# BEDIENING VOOR TV KIJKEN/ PROGRAMMERING

## AUTOMATISCH PROGRAMMA'S ZOEKEN

In dit toestel kunnen tot 100 TV-zenders worden opgeslagen in de vorm van programmanummers (0 t/m 99).

Zodra u de zenders hebt ingesteld, kan u met de toets PR + / - of met de NUMMER-toetsen de zenders die u hebt geprogrammeerd overlopen. U kan zenders instellen door automatische of handmatige programmering.

worden ontvangen. Het verdient aanbeveling de automatische programmering te gebruiken wanneer u dit toestel installeert.

1 Druk op de **MENU**-toets en vervolgens de toetsen ▲ / ▼ om het **Setup** -menu te selecteren.

2 Druk op de ►-toets en vervolgens de toetsen ▲ / ▼ om **Auto afstemmen** te selecteren.

3 Druk op de knop ► en vervolgens op de knop ▲ / ▼ om **Systeem** te selecteren.

4 Druk op de knop ▲ / ▼ om een tv-systeemmenu te selecteren;  
BG: PAL B/G, SECAM B/G (Europa/Oost-Europa/Azië/Nieuw-Zeeland/Midden-Oosten/Afrika/Australië)  
I : PAL I/II (V.K./Ierland/Hongkong/Zuid-Afrika)  
DK: PAL D/K, SECAM D/K (Oost- Europa/China/Afrika/CIS)  
L : SECAM L/L' (Frankrijk)  
M : (USA/Korea/Filipijnen) (optie)

5 Druk op de toetsen ▲ / ▼ om **Opslag Van** te selecteren.

6 Druk op de knop ◀ / ▶ of op de cijfertoetsen om het eerste zendernummer te selecteren. Als u cijfertoetsen gebruikt, wordt elk nummer onder de 10 voorafgegaan door een 0 (nul), bijvoorbeeld '05' voor 5.

7 Druk op de toetsen ▲ / ▼ om **Zoeken** te selecteren.

8 Druk op de knop ► om automatisch zenders te zoeken.  
Alle zenders die ontvangen kunnen worden, worden opgeslagen. De naam van de zender wordt opgeslagen in het geval van zenders die VPS (Video Programma Service), PDC (Programma Delivery Control) of TELETEKST gegevens uitzenden. Wanneer er geen naam aan een zender kan toegekend worden, wordt het kanaalnummer toegekend en opgeslagen als C (V/UHF 01-69) of S (Kabel 01-47) gevolgd door een nummer

U kunt de automatische programmering stoppen door op de knop **MENU** te drukken.

Wanneer automatisch programmeren afgelopen is, wordt het menu Programma bewerking afgebeeld op het scherm. Zie het hoofdstuk 'Programma's editen' om het opgeslagen programma te editen.

9 Druk op de **EXIT**-toets om terug te keren naar het normale TV-beeld.

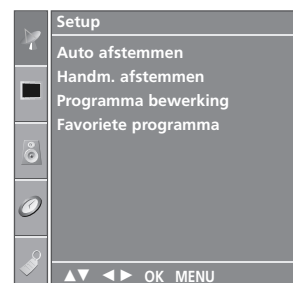

1

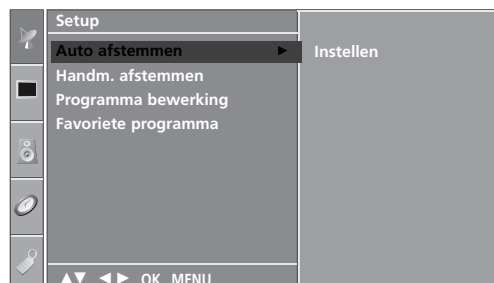

2



3 4 5 6 7

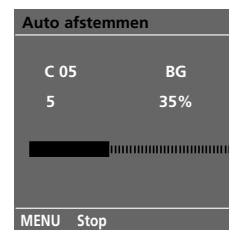

8

# HANDMATIG PROGRAMMA'S ZOEKEN

Deze methode stelt u in staat handmatig af te stemmen op zenders en de zenders in de gewenste volgorde te rangschikken.

- 1 Druk op de **MENU**-toets en vervolgens de toetsen ▲ / ▼ om het **Setup** -menu te selecteren.
- 2 Druk op de ►-toets en vervolgens de toetsen ▲ / ▼ om **Handm. afstemmen** te selecteren.
- 3 Druk op de ►-toets en vervolgens de toetsen ▲ / ▼ om **Opslag** te selecteren.
- 4 Druk op de knop ◀ / ▶ of op de cijfertoetsen om het gewenste zendernummer te selecteren (0 tot en met 99). Als u cijfertoetsen gebruikt, wordt elk nummer onder de 10 voorafgegaan door een 0 (nul), bijvoorbeeld '05' voor 5.
- 5 Druk op de toetsen ▲ / ▼ om **Systeem** te selecteren.
- 6 Druk op de knop ▲ / ▼ om een tv-systeemmenu te selecteren;
  - BG : PAL B/G, SECAM B/G (Europa/Oost-Europa/Azië/Nieuw-Zeeland/Midden-Oosten/Afrika/Australië)
  - I : PAL I/II (V.K./Ierland/Hongkong/Zuid-Afrika)
  - DK : PAL D/K, SECAM D/K (Oost- Europa/China/Afrika/CIS)
  - L : SECAM L/L' (Frankrijk)
  - M : (USA/Korea/Filipijnen) (optie)
- 7 Druk op de toetsen ▲ / ▼ om **Band** te selecteren.
- 8 Druk op de ►-toets en vervolgens de toetsen ▲ / ▼ om **V/UHF** of **Kabel** te selecteren.
- 9 Druk op de toetsen ▲ / ▼ om **Kanaal** te selecteren.
- 10 U kunt het gewenste zendernummer selecteren met de knop ◀ / ▶ of met de cijfertoetsen. Selecteer, indien mogelijk, het zendernummer rechtstreeks met de cijfertoetsen. Elk nummer onder de 10 wordt voorafgegaan door een 0 (nul), bijvoorbeeld '05' voor 5.
- 11 Druk op de toetsen ▲ / ▼ om **Zoeken** te selecteren.
- 12 Druk op de ◀ / ▶-toets om het zoeken te starten. Wanneer er een station wordt gevonden, stopt de set met zoeken.
- 13 Druk op de **OK**-toets om de zender op te slaan.
- 14 Herhaal stappen 3 t/m 13 om een andere zender op te slaan.
- 15 Druk op de **EXIT**-toets om terug te keren naar het normale TV-beeld.

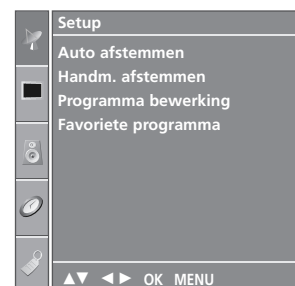

1

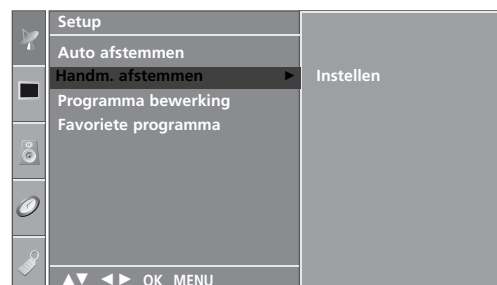

2

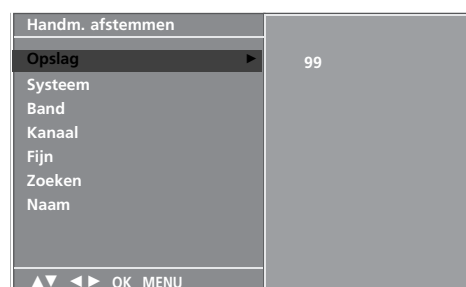

3 4 5 6 7  
8 9 10 11 12

# BEDIENING VOOR TV KIJKEN/ PROGRAMMERING

## FIJNAFSTEMMING

Normaliter is fijnafstemming alleen noodzakelijk bij een slechte ontvangst.



**1** Druk op de **MENU**-toets en vervolgens de toetsen **▲** / **▼** om het **Setup** -menu te selecteren.

**2** Druk op de **▶**-toets en vervolgens de toetsen **▲** / **▼** om **Handm. afstemmen** te selecteren.

**3** Druk op de **▶**-toets en vervolgens de toetsen **▲** / **▼** om **Fijn** te selecteren.

**4** Druk op de **▶**-toets en vervolgens de toetsen **◀** / **▶**-toets om een zo goed mogelijk beeld en geluid te krijgen.

**5** Druk op de **OK**-toets om de zender op te slaan.

**6** Druk op de **EXIT**-toets om terug te keren naar het normale TV-beeld.



**3 4 5**



# NAAM AAN ZENDER TOEWIJZEN

U kan ook aan elk programmanummer een zendernaam van vijf tekens toekennen.

- 1 Druk op de **MENU**-toets en vervolgens de toetsen ▲ / ▼ om het **Setup** -menu te selecteren.
- 2 Druk op de ►-toets en vervolgens de toetsen ▲ / ▼ om **Handm. afstemmen** te selecteren.
- 3 Druk op de ►-toets en vervolgens de toetsen ▲ / ▼ om **Naam** te selecteren.
- 4 Druk op de ►-toets. U kan een spatie, +, -, cijfers van 0 t/m 9 en letters van A tot Z invoeren.
- 5 Druk op de knop ◀ / ▶ om de positie te selecteren, kies het tweede teken, enzovoort.
- 6 Druk op de **OK**-toets om de zender op te slaan.
- 7 Druk op de **EXIT**-toets om terug te keren naar het normale TV-beeld.

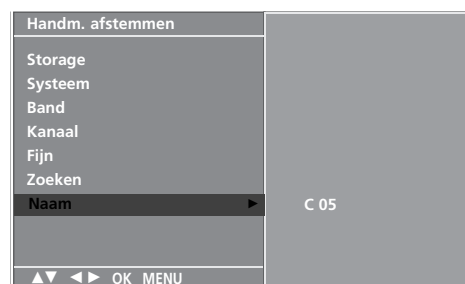
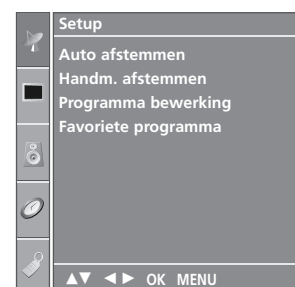

3 4 5 6

# BEDIENING VOOR TV KIJKEN/ PROGRAMMERING

## PROGRAMMA BEWERKEN

Met deze functie kan u opgeslagen programma's wissen of overslaan. U kan ook zenders naar andere programmanummers verplaatsen of lege zenderinformatie invoegen op het geselecteerde programmanummer.

**1** Druk op de **MENU**-toets en vervolgens de toetsen **▲ / ▼** om het **Setup**-menu te selecteren.

**2** Druk op de **▶**-toets en vervolgens de toetsen **▲ / ▼** om **Programma bewerking** te selecteren.

**3** Druk op de **▶**-toets om het menu Programma bewerking weer te geven.

### ■ Een programma wissen

1. Selecteer het te wissen programma met de toetsen **▲ / ▼ / ◀ / ▶**.

2. Druk tweemaal op de **ROOD** toets.

Het geselecteerde programma wordt gewist en alle volgende programma's schuiven één positie op naar boven.

### ■ Een programma kopiëren.

1. Selecteer het te kopiëren programma met de toetsen **▲ / ▼ / ◀ / ▶**.

2. Druk op de **GROEN** toets.

Alle volgende programma's schuiven één positie op naar onder.

### ■ Een programma verplaatsen

1. Selecteer het te verplaatsen programma met de toetsen **▲ / ▼ / ◀ / ▶**.

2. Druk op de **GELE** toets.

3. Verplaats het programma naar het gewenste programmanummer met de toetsen **▲ / ▼ / ◀ / ▶**.

4. Druk nogmaals op de **GELE** toets om de functie te annuleren.

### ■ Een programmanummer overslaan

1. Selecteer het programma dat moet worden overgeslagen met de toetsen **▲ / ▼ / ◀ / ▶**.

2. Druk op de **BLAUW** toets. Het overgeslagen programma wordt blauw.

3. Druk nogmaals op de **BLAUW** toets om de functie te annuleren.

Wanneer een programmanummer wordt overgeslagen, betekent dit dat u het niet langer kan selecteren met de toetsen **▲ / ▼** tijdens de normale TV-bediening. Om het overgeslagen programma te selecteren, moet u het programmanummer rechtstreeks invoeren met de **NUMMER**-toetsen of het selecteren in het menu programma's bewerken of in de programmatafel.

**4** Druk op de **EXIT**-toets om terug te keren naar het normale TV-beeld.



**1**

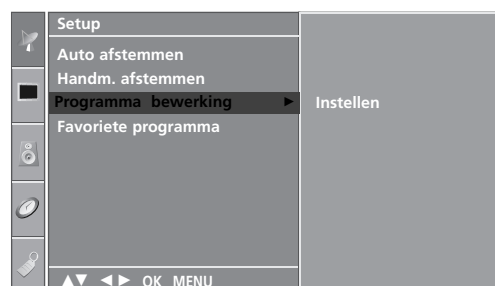

**2**

Programma bewerking			
0	C	03	5 S 69
1	BLN	03	6 S 17
2	C	12	7 S 22
3	S	66	8 C 09
4	S	67	9 C 11

● Wissen    ● Copieren  
● Verplaatsen    ● Overslaan

▲▼ ◀▶ OK MENU

**3**

# FAVORIET PROGRAMMA

Met deze functie selecteert u rechtstreeks uw favoriete programma's.

Druk meerdere malen op de toets pro-FAV om de opgeslagen favoriete programma's te selecteren.

- 1 Druk op de **MENU**-toets en vervolgens de toetsen ▲ / ▼ om het **Setup** -menu te selecteren.
- 2 Druk op de ►-toets en vervolgens de toetsen ▲ / ▼ om **Favoriete programma** te selecteren.
- 3 Druk op de knop ►.
- 4 Druk op de toetsen ▲ / ▼ om -- ---- te selecteren.
- 5 Selecteer de gewenste zender met de knop ◀ / ▶ of met de cijfertoetsen. Elk nummer onder de 10 wordt voorafgegaan door een 0 (nul), bijvoorbeeld '05' voor 5.
- 6 Om een ander programma op te slaan, herhaalt u stappen 4 tot 5.  
U kunt maximaal 8 programma's opslaan.
- 7 Druk op de **EXIT**-toets om terug te keren naar het normale TV-beeld.

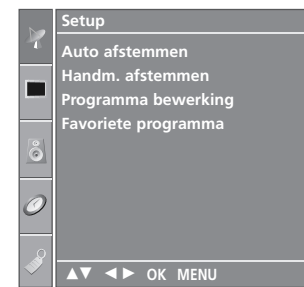
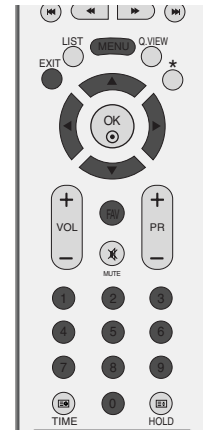

1

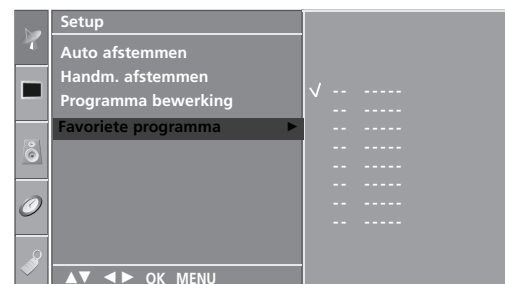

2 3 4 5

# BEDIENING VOOR TV KIJKEN/ PROGRAMMERING

## PROGRAMMALIJST OPVRAGEN

U kan controleren welke programma's in het geheugen zijn opgeslagen door de programmatabel weer te geven.

### ■ De programmatabel weergeven

Druk op de **LIST**-toets om het menu Programmatabel weer te geven. De programmatabel verschijnt op het scherm. Eë programmatabel bevat tien programma's, zoals u hieronder kan zien.

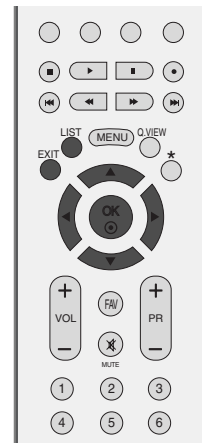

### ! OPMERKING

- Mogelijk staan sommige programma's in het blauw. Dit zijn programma's die zijn ingesteld om te worden overgeslagen door de functie automatische programmering of in de programmabewerkingsfunctie.
- Sommige programma's worden in de tabel weergegeven met hun kanaalnummer. Dit zijn programma's waaraan geen zender-naam is toegekend.

0	C	03	5	S	69
1	BLN	03	6	S	17
2	C	12	7	S	22
3	S	66	8	C	09
4	S	67	9	C	11

### ■ Een programma selecteren in de programmatabel

Selecteer een programma met de toetsen **▲ / ▼ / ◀ / ▶**.  
Druk daarna op de **OK**-toets. Het toestel stemt af op het gekozen programmanummer.

### ■ Bladeren door de programmatabel

Er zijn 10 pagina's met programmatabellen die in totaal 100 programma's bevatten. Druk herhaaldelijk op de toetsen **▲ / ▼ / ◀ / ▶** om de pagina's om te slaan.

Druk op de **LIST**-toets om terug te keren naar het normale TV-beeld.

# SLEUTEL VERGENDEL

Het TV-toestel kan zo worden ingesteld dat men het enkel met de afstandsbediening kan bedienen.

Met deze functie kan u verhinderen dat zonder toestemming TV wordt gekeken.

Dit toestel onthoudt de laatst gebruikte optie, zelfs wanneer het wordt uitgeschakeld.

**1** Druk op de **MENU**-toets en vervolgens de toetsen **▲** / **▼** om het **Optie** menu te selecteren.

**2** Druk op de **▶**-toets en vervolgens de toetsen **▲** / **▼** om **Sleutel vergendel** te selecteren.

**3** Druk op de knop **▶** en vervolgens op de knop **▲** / **▼** om **Aan** of **Uit** te selecteren.

**4** Druk op de **EXIT**-toets om terug te keren naar het normale TV-beeld.

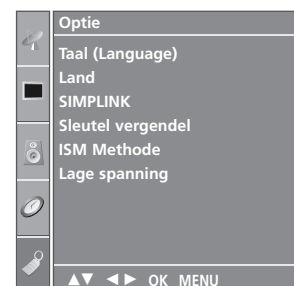

**1**

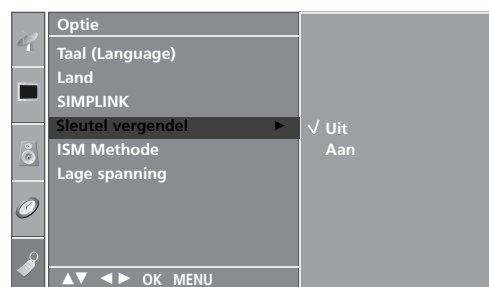

**2 3**

## ! OPMERKING

- ▶ Als **Sleutel Vergendel 'Aan'** op het toestel is ingesteld op **Aan**, kunt u het toestel uitschakelen met de knop **⏻** / **I**, **INPUT**, **PR** **▲** / **▼** op de tv of met **POWER**, **INPUT**, **TV**, **PR** **+/-** of de cijfertoetsen op de afstandsbediening.
- ▶ Als het **Sleutel Vergendel 'Aan'** is ingeschakeld, verschijnt **Sleutel Vergendel Aan** op het scherm als er tijdens het tv-kijken op een willekeurige knop op het voorpaneel wordt gedrukt.

# BEDIENING VOOR TV KIJKEN/ PROGRAMMERING



Werkt alleen bij het apparaat met logo SIMPLINK. Controleer het logo SIMPLINK.

Hiermee kunt u overige av-apparaten op de tv aansluiten en bedienen via een HDMI-kabel. Verdere kabelaansluitingen en instellingen zijn niet nodig.

Selecteer Uit in het menu als u SIMPLINK niet wilt gebruiken.

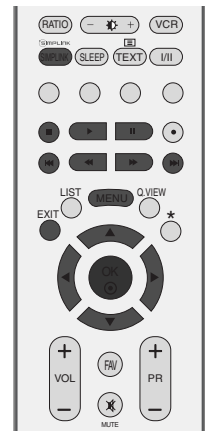

**1** Druk op de **MENU**-toets en vervolgens de toetsen **▲** / **▼** om het **Optie** menu te selecteren.

**2** Druk op de **▶**-toets en vervolgens de toetsen **▲** / **▼** om **SIMPLINK** te selecteren.

**3** Druk op de knop **▶** en vervolgens op de knop **▲** / **▼** om **Aan** of **Uit** te selecteren.

**4** Druk op de **EXIT**-toets om terug te keren naar het normale TV-beeld.

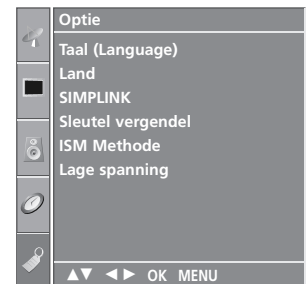

**1**

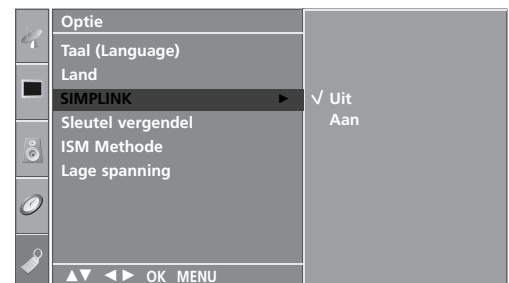

**2 3**

## SIMPLINK -functies

### Afspelen

Bedien de aangesloten av-apparatuur met behulp van de knoppen ▲ / ▼ / ◀ / ▶, OK en de knoppen voor afspelen, stoppen, pauzeren, snel achteruit zoeken, snel vooruit zoeken en hoofdstuk overslaan.

(De knop Ⓞ kan in dit verband niet worden gebruikt)

### Direct afspelen

Nadat u de av-apparatuur op het toestel hebt aangesloten, kunt u de apparatuur direct bedienen en media afspelen zonder dat u nog iets hoeft in te stellen.

### Av-apparatuur selecteren

U kunt een av-apparaat selecteren waarmee u wilt afspelen.

### Alle apparatuur uitschakelen

Alle aangesloten apparaten worden uitgeschakeld wanneer u de tv uitschakelt.

### Audio-out omschakelen

U kunt de audio-out eenvoudig omschakelen.

**\* Deze functie is niet beschikbaar voor apparaten die met een HDMI-kabel op de tv zijn aangesloten maar geen ondersteuning bieden voor Simplink**

## SIMPLINK-menu

Druk op de knop ▲ / ▼ / ◀ / ▶ en vervolgens op de knop OK om de gewenste SIMPLINK-bron te selecteren.

- 1 **Tv kijken** : Naar het vorige tv-kanaal ongeacht de huidige modus.
- 2 **DISC afspelen** : Aangesloten schijven selecteren en weergeven.  
Wanneer er meerdere schijven zijn aangesloten, verschijnen de titels van alle schijven onder in het scherm.
- 3 **VCR afspelen** : De aangesloten videorecorder bedienen.
- 4 **HDD-opnames afspelen** : Opnames van de vaste schijf afspelen en bedienen.
- 5 **Audio-out naar thuisbioscoop/Audio-out naar tv** : Selecteer Home theatre (thuisbioscoop) of TV speaker (tv-luidspreker) voor Audio-out.

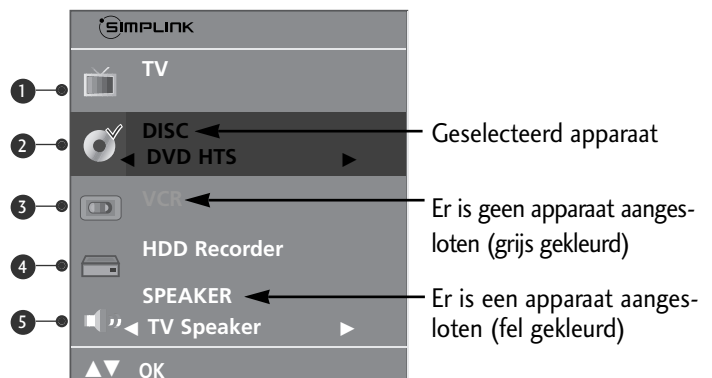

### ! OPMERKING

- ▶ Sluit de HDMI kabel van HDMI/DVI IN of de terminal (HDMI uitvoer) aan op de achterkant van het apparaat SIMPLINK van de terminal HDMI IN.
- ▶ Voor het thuis theater met de functie SIMPLINK, na aansluiting van de terminal HDMI via bovenstaande methode, sluit de kabel VARIABELE AUDIO UIT aan op de terminal VARIABELE AUDIO UIT aan de achterkant van de TV en de terminal VARIABELE AUDIO IN aan de achterkant van het apparaat SIMPLINK.
- ▶ Bij gebruik van extern apparaat met de SIMPLINK, druk op de TV knop van de MODUS knop op de afstandsbediening en bedien het.
- ▶ Indien de invoerbron is verbonden met de andere via de INPUT knop van de afstandsbediening of anders, stopt het apparaat dat functioneert met de SIMPLINK.
- ▶ Na selecteren of gebruiken van de media van het apparaat met de functie Thuis theater, wordt de luidspreker automatisch geschakeld naar de HT Luidspreker (luisteren naar het thuis theater).

# BEELDINSTELLING

## BEELDFORMAAT INSTELLEN

U kan TV kijken in verschillende beeldformaten; **Spectakel**, **Volledig beeld**, **Origineel**, **4:3**, **16:9**, **14:9**, **Zoomen1/2**.

Als een stilstaand beeld lang op het scherm wordt weergegeven, kan dit beeld ingebrand worden op het scherm.

De volledige modus is mogelijk niet de prettigste. Schakel in dat geval een andere modus in.

U kunt de vergrotingsfactor aanpassen met de knop ▲ / ▼.

Deze functie werkt bij het volgende signaal.

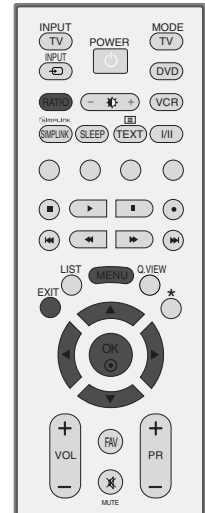

- 1 Druk op de knop **BEELDVERHOUDING** tot u het gewenste beeldformaat hebt geselecteerd.

U kunt de beeldverhouding ook aanpassen met **BEELDVERHOUDING** in het menu **Beeld**.

### • Spectakel

Als uw tv het breedbeeldsignaal ontvangt, zal dit voor gevolg hebben dat u het beeld horizontaal aanpast in een niet-lineaire verhouding, zodat het volledige scherm wordt gevuld.

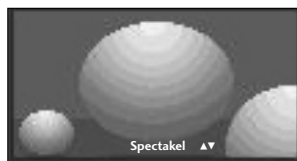

### • Volledig beeld

Als uw tv het breedbeeldsignaal ontvangt, zal dit voor gevolg hebben dat u het beeld horizontaal of verticaal aanpast in een lineaire verhouding, zodat het volledige scherm helemaal wordt gevuld.



### • Origineel

Als uw tv het breedbeeldsignaal ontvangt, wordt dit automatisch omgezet in het beeldformaat dat moet worden uitgezonden.



### • 4:3

Na selectie wordt een beeld weergegeven met een oorspronkelijke beeldverhouding 4:3, waarbij aan de rechter- en aan de linkerzijde een grijze balk wordt weergegeven.





- **16:9**

Na selectie wordt het beeld horizontaal in een lineaire verhouding aangepast zodat het volledige scherm wordt gevuld (handig bij het bekijken van dvd's in de indeling 4:3).

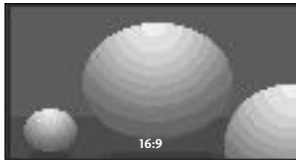

- **14:9**

U kan films (het beeldformaat 14:9) of gewone TV-programma's bekijken via deodus 14:9. Het 14:9- scherm ziet eruit als een 4:3-beeld dat is vergroot naar boven/onder links/rechts.



- **Zoomen1**

Na selectie wordt het beeld zonder wijziging weergegeven, terwijl het volledige scherm wordt gevuld. Het bovenste en onderste gedeelte van het beeld worden echter afgesneden.



- **Zoomen2**

Kies **Zoomen2** wanneer u het beeld wilt wijzigen, zowel horizontaal uitgerekt en verticaal afgesneden. Het resultaat is een compromis tussen beeldaanpassing en schermdekking.

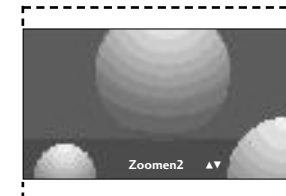

**! OPMERKING**

- ▶ U kunt alleen **4:3** en **16:9** (Breed) selecteren in Component-, RGB- en HDMI-modus.

# BEELDINSTELLING

## STANDAARDBEELDINSTELLINGEN

### Beeldmodus: fabrieksinstelling

- Dynamisch** Selecteer deze optie om een scherp beeld te krijgen.
- Standaard** De meest gebruikelijke en natuurlijke status van de schermweergave.
- Mild** Selecteer deze optie om een zacht beeld te krijgen.
- Gebruiker 1/2** Selecteer deze optie als u uw eigen instelling wilt toepassen.



- 1 Druk op de **MENU**-toets en vervolgens de toetsen **▲ / ▼** om het **Beeld** menu te selecteren.
- 2 Druk op de **▶**-toets en vervolgens de toetsen **▲ / ▼** om **Beeldmodus** te selecteren.
- 3 Druk op de knop **▶** en vervolgens op de knop **▲ / ▼** om **Dynamisch**, **Standaard**, **Mild**, **Gebruiker 1** of **Gebruiker 2** te selecteren.
- 4 Druk op de **EXIT**-toets om terug te keren naar het normale TV-beeld.

- Met **Beeldmodus** stelt u de tv in op de best mogelijke beeldkwaliteit. Selecteer de fabrieksinstelling in het menu **Beeldmodus** op basis van de programmacategorie.
- **Dynamisch**, **Standaard** en **Mild** worden in de fabriek geprogrammeerd voor een optimale beeldweergave en kunnen niet worden gewijzigd.

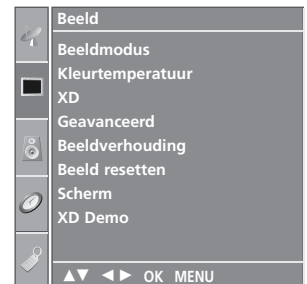

1

2 3

## Automatische kleurtoon instellen (warm/medium/koel)

U kunt waarden initialiseren (de fabrieksinstellingen herstellen) door de optie **Koel** te selecteren.

Kies een van drie automatische kleuraanpassingen. Selecteer **Warm** om warmere kleuren zoals rood te versterken. Selecteer **Koel** om minder intense kleuren met meer blauw weer te geven.

Deze functie is alleen beschikbaar in **Gebruiker1/2** van **Afbeeldingsmodus**.

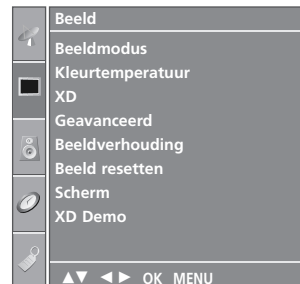

1

1 Druk op de **MENU**-toets en vervolgens de toetsen **▲ / ▼** om het **Beeld** menu te selecteren.

2 Druk op de **▶**-toets en vervolgens de toetsen **▲ / ▼** om **Kleurtemperatuur** te selecteren.

3 Druk op de knop **▶** en vervolgens op de knop **▲ / ▼** om **Koel**, **Medium**, **Warm** of **Gebruiker** te selecteren.

4 Druk op de **EXIT**-toets om terug te keren naar het normale TV-beeld.



2 3

# BEELDINSTELLING

## BEELD HANDMATIG INSTELLEN

### Beeldmodus: de optie gebruiker

- Contrast** Hiermee stelt u het verschil in tussen de lichte en donkere niveaus in het beeld.
- Helderheid** Hiermee verhoogt of verlaagt u de hoeveelheid wit in uw beeld.
- Kleur** Hiermee regelt u de intensiteit van alle kleuren.
- Scherpte** Hiermee regelt u het niveau van helderheid in de randen tussen de lichte en donkere gebieden van het beeld. Hoe lager het niveau, hoe zachter het beeld.
- Tint** Hiermee regelt u de balans tussen rood- en groenniveaus.



1 Druk op de **MENU**-toets en vervolgens de toetsen **▲ / ▼** om het **Beeld** menu te selecteren.

2 Druk op de **▶**-toets en vervolgens de toetsen **▲ / ▼** om **Beeldmodus** te selecteren.

3 Druk op de knop **▶** en vervolgens op de knop **▲ / ▼** om **Gebruiker 1** of **Gebruiker 2** te selecteren.

4 Druk op de knop **▶** en vervolgens op de knop **▲ / ▼** om de gewenste beeldoptie (**Contrast**, **Helderheid**, **Kleur**, **Scherpte** en **Tint**) te selecteren.

5 Druk op de knop **◀ / ▶** om de benodigde wijzigingen aan te brengen.

6 Druk op de **EXIT**-toets om terug te keren naar het normale TV-beeld.

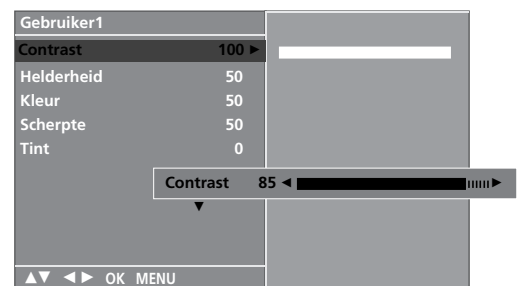
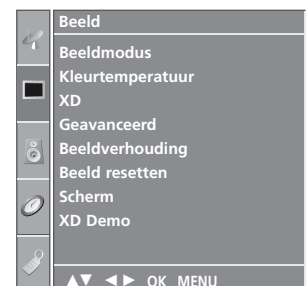

### ! OPMERKING

- ▶ U kunt kleur, scherpte en tint in de modus RGB-PC niet aanpassen aan de niveaus van uw voorkeur.

## Kleurtoon: de optie gebruiker

Voor het wijzigen van de kleuren rood, groen en blauw in de kleurtemperatuur van uw voorkeur.

Deze functie is alleen beschikbaar in **Gebruiker1/2** van Afbeeldingsmodus.



**1** Druk op de **MENU**-toets en vervolgens de toetsen ▲ / ▼ om het **Beeld** menu te selecteren.



**2** Druk op de ►-toets en vervolgens de toetsen ▲ / ▼ om **Kleurtemperatuur** te selecteren.

**3** Druk op de knop ► en vervolgens op de knop ▲ / ▼ om **Gebruiker** te selecteren.



**4** Druk op de knop ► en vervolgens op de knop ▲ / ▼ om **Rood, Groen** of **Blauw** te selecteren.

**5** Druk op de knop ◀ / ▶ om de benodigde wijzigingen aan te brengen.

**6** Druk op de **EXIT**-toets om terug te keren naar het normale TV-beeld.

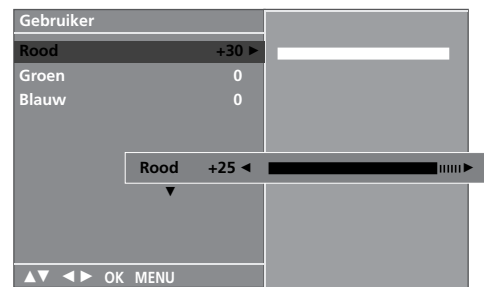

# BEELDINSTELLING

## XD - BEELDVERBETERINGSTECHNOLOGIE

XD is de unieke beeldverbeteringstechnologie van LG Electronic waarmee een echte HD-bron via een geavanceerd digitaal signaalverwerkingsalgoritme kan worden weergegeven.

Deze functie is niet beschikbaar in de modus RGB-PC.

- 1 Druk op de MENU-toets en vervolgens de toetsen ▲ / ▼ om het **Beeld** menu te selecteren.
- 2 Druk op de ►-toets en vervolgens de toetsen ▲ / ▼ om **XD** te selecteren.
- 3 Druk op de knop ► en vervolgens op de knop ▲ / ▼ om **Automatisch** of **Handmatig** te selecteren.
- 4 Druk op de EXIT-toets om terug te keren naar het normale TV-beeld.

### \* Handmatig selecteren

Dit menu wordt geactiveerd nadat u **Gebruiker1** of **Gebruiker2** van **Beeldmodus** hebt geselecteerd.

- 1 Druk op de knop ► en vervolgens op de knop ▲ / ▼ om **XD Kontrast**, **XD Kleur** of **XD NR** te selecteren.
- 2 Druk op de knop ► en vervolgens op de knop ▲ / ▼ om **Aan** of **Uit** te selecteren.
- 3 Druk op de EXIT-toets om terug te keren naar het normale TV-beeld.

- **XD Kontrast** : het contrast automatisch optimaliseren afhankelijk van de helderheid van de reflectie.
- **XD Kleur** : de kleuren van de reflectie automatisch aanpassen om de kleuren zo natuurgetrouw mogelijk te reproduceren.
- **XD NR** : de ruis in zoverre verwijderen dat het oorspronkelijke beeld niet wordt aangetast. (Deze functie is niet beschikbaar in de modus HDMI, Component (behalve 480i/576i), RGB-PC.)



1

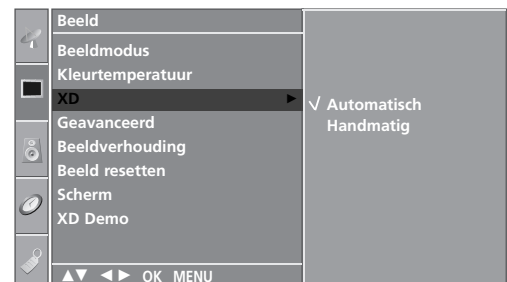

2 3

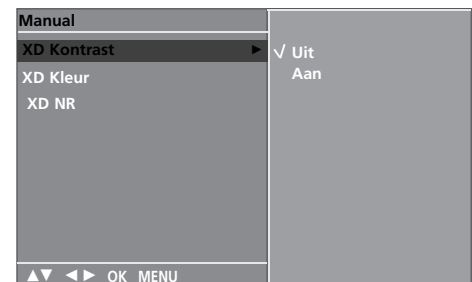

1 2

# XD DEMO

Gebruik de functie om na te gaan wat het verschil is tussen XD Demo aan een XD Demo uit.

Deze functie is niet beschikbaar in de modus RGB[PC].



1 Druk op de MENU-toets en vervolgens de toetsen ▲ / ▼ om het **Beeld** menu te selecteren.

2 Druk op de ►-toets en vervolgens de toetsen ▲ / ▼ om **XD Demo** te selecteren.

3 Druk op de knop ► om **XD Demo** te starten.

4 Druk op de knop MENU om **XD Demo** te stoppen.



1

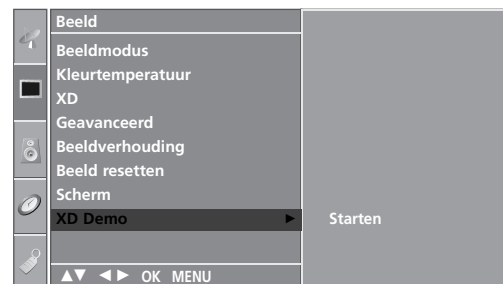

2 3

## • XD Demo



# BEELDINSTELLING

## GEAVANCEERD: CINEMA

Stel de tv in op de best mogelijke beeldkwaliteit voor het weergeven van films.

Deze functie werkt alleen in de modus Analog TV (Analoge tv), AV, S-Video en Component 480i/576i.



1 Druk op de **MENU**-toets en vervolgens de toetsen ▲ / ▼ om het **Beeld** menu te selecteren.

2 Druk op de ►-toets en vervolgens de toetsen ▲ / ▼ om **Geavanceerd** te selecteren.

3 Druk op de ►-toets en vervolgens de toetsen ▲ / ▼ om **Bioscoop** te selecteren.

4 Druk op de knop ► en vervolgens op de knop ▲ / ▼ om **Aan** of **Uit** te selecteren.

5 Druk op de **EXIT**-toets om terug te keren naar het normale TV-beeld.



1

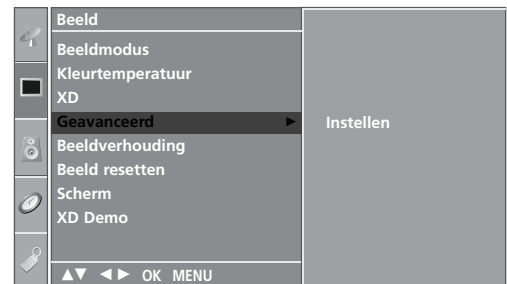

2 3



4



# GEAVANCEERD: ZWART NIVEAU

Wanneer u een film bekijkt, kunt u met deze functie het optimale beeld voor de tv instellen. Het contrast en de helderheid van het scherm aanpassen met het zwart niveau van het scherm.

Deze functie werkt in de volgende modus: AV (NTSC-M), S-Video (NTSC-M) of HDMI.

1 Druk op de **MENU**-toets en vervolgens de toetsen ▲ / ▼ om het **Beeld** menu te selecteren.

2 Druk op de ►-toets en vervolgens de toetsen ▲ / ▼ om **Geavanceerd** te selecteren.

3 Druk op de ►-toets en vervolgens de toetsen ▲ / ▼ om **Zwart niveau** te selecteren.

4 Druk op de knop ► en vervolgens op de knop ▲ / ▼ om **Laag** of **Hoog** te selecteren.

- **Laag** : de reflectie van het scherm wordt donkerder
- **Hoog** : de reflectie van het scherm wordt helderder.

5 Druk op de **EXIT**-toets om terug te keren naar het normale TV-beeld.



1

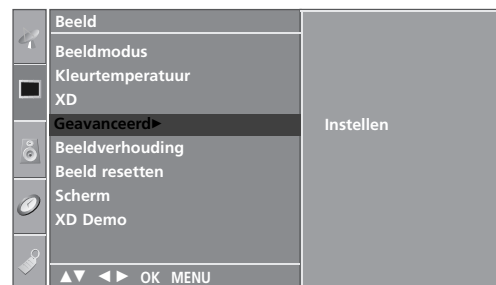

2 3



4

# BEELDINSTELLING

## BEELD RESETTEN

De fabrieksinstellingen voor **Beeldmodus**, **Kleurtemperatuur**, **XD**, **Geavanceerd** en **Beeldverhouding** worden hersteld.



- 1 Druk op de **MENU**-toets en vervolgens de toetsen **▲** / **▼** om het **Beeld** menu te selecteren.
- 2 Druk op de **▶**-toets en vervolgens de toetsen **▲** / **▼** om **Beeld resetten** te selecteren.
- 3 Druk op de knop **▶** om de ingestelde waarde te activeren.
- 4 Druk op de **EXIT**-toets om terug te keren naar het normale TV-beeld.



1

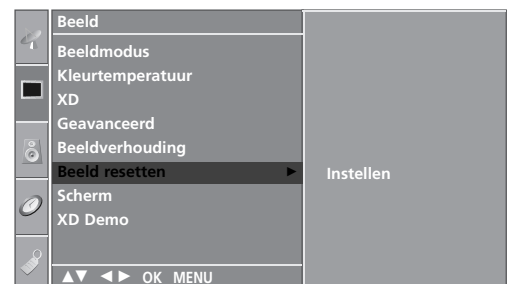

2 3

# ISM METHODE (IMAGE STICKING MINIMIZATION)

Een gepauzeerd beeld van een pc/videogame dat gedurende langere perioden op het scherm wordt weergegeven, resulteert in een echobeeld dat ook nog te zien is nadat het beeld is verdwenen. Voorkom dat een stilstaand beeld lang op het scherm van het toestel wordt weergegeven.

Deze functie is niet beschikbaar bij LCD-modellen.

## White wash

White wash verwijdert ingebrande beelden van het scherm.

Opmerking: Een ingebrand beeld dat te lang op het scherm is weergegeven, kan soms niet volledig worden verwijderd met White wash.

## Orbiter

Orbiter kan helpen om echobeelden te voorkomen. Het is echter het beste om geen vaste beelden op het scherm te laten staan. Om een ingebrand beeld op het scherm te voorkomen, wordt het beeld elke 2 minuten verplaatst.

## Inversie

Dit is de functie waarmee de schermkleur wordt geïnverteerd. De schermkleur wordt automatisch elke 30 minuten geïnverteerd.

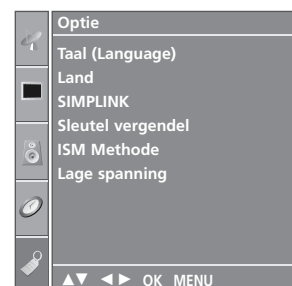

1

1 Druk op de **MENU**-toets en vervolgens de toetsen **▲** / **▼** om het **Optie** menu te selecteren.

2 Druk op de **▶**-toets en vervolgens de toetsen **▲** / **▼** om **ISM Methode** te selecteren.

3 Druk op de **▶**-toets en vervolgens de toetsen **▲** / **▼** om **Normaal**, **White wash**, **Orbiter** of **Inversie** te selecteren. Stel deze functie in op Normaal als u deze functie niet wilt gebruiken.

4 Druk op de **EXIT**-toets om terug te keren naar het normale TV-beeld.

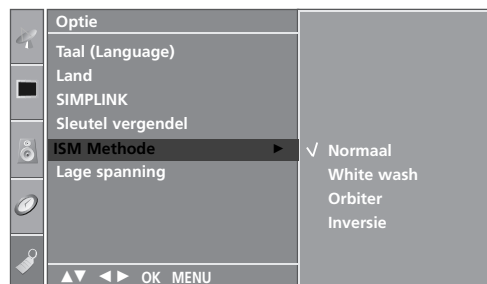

2 3

# BEELDINSTELLING

## ENERGIEZUINIGE BEELDMODUS

Dit is de functie waarmee het energieverbruik van het toestel wordt verminderd.

Deze functie is niet beschikbaar bij LCD -modellen.



**1** Druk op de **MENU**-toets en vervolgens de toetsen **▲** / **▼** om het **Optie** menu te selecteren.

**2** Druk op de **▶**-toets en vervolgens de toetsen **▲** / **▼** om **Lage spanning** te selecteren.

**3** Druk op de knop **▶** en vervolgens op de knop **▲** / **▼** om **Aan** of **Uit** te selecteren.

**4** Druk op de **EXIT**-toets om terug te keren naar het normale TV-beeld.

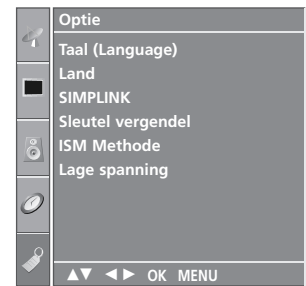

**1**

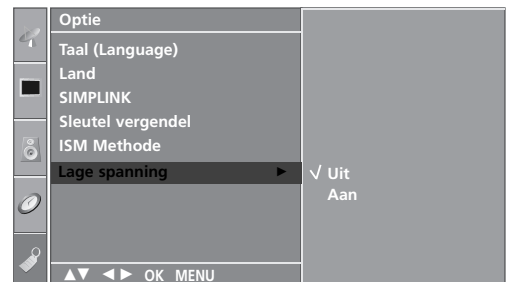

**2 3**

# GELUID- EN TAALINSTELLING

## AUTOMATISCHE VOLUMEREGELING

Met de optie Auto Volume (automatisch volume) houdt u een constant volume, zelfs als u een andere zender kiest.



**1** Druk op de **MENU**-toets en vervolgens de toetsen ▲ / ▼ om het **Audio** menu te selecteren.

**2** Druk op de ►-toets en vervolgens de toetsen ▲ / ▼ om **Auto volume** te selecteren.

**3** Druk op de knop ► en vervolgens op de knop ▲ / ▼ om **Aan** of **Uit** te selecteren.

**4** Druk op de **EXIT**-toets om terug te keren naar het normale TV-beeld.

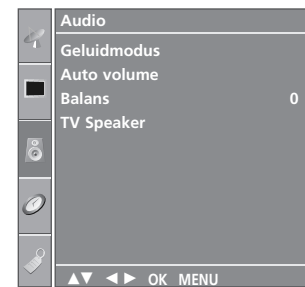

**1**

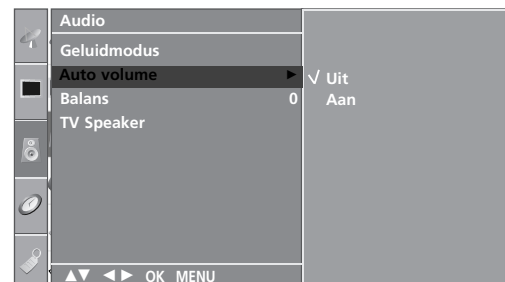

**2 3**

# GELUID- EN TAALINSTELLING

## STANDAARDGELUIDSINSTELLING: GELUIDSMODUS

U kunt uw favoriete audio-instelling selecteren (**Surround MAX**, **Standaard**, **Muziek**, **Film** of **Sport**). U kunt ook de geluidsfrequentie van de equalizer aanpassen.

Met **Geluidmodus** kunt u zonder speciale aanpassingen genieten van prachtig geluid omdat op de tv de juiste geluidsopties worden ingesteld op basis van de programma-inhoud.

**Surround MAX**, **Standaard**, **Muziek**, **Film** en **Sport** worden voor een goede geluidskwaliteit vooraf in de fabriek ingesteld en kunnen niet worden gewijzigd.

- |                     |   |
|---------------------|---|
| <b>Surround MAX</b> | Selecteer deze optie voor een realistisch geluid.   |
| <b>Standaard</b>    | Voor de meest indrukwekkende en natuurlijke audio.  |
| <b>Muziek</b>       | Selecteer deze optie als u van het originele geluid wilt genieten bij het beluisteren van muziek. |
| <b>Film</b>         | Selecteer deze optie voor een sublieme geluidskwaliteit.  |
| <b>Sport</b>        | Selecteer deze optie als u naar een sportuitzending kijkt.  |
| <b>Gebruiker</b>    | Selecteer deze optie als u eigen audio-instellingen wilt toepassen.                               |



1

1 Druk op de **MENU**-toets en vervolgens de toetsen **▲** / **▼** om het **Audio** menu te selecteren.

2 Druk op de **▶**-toets en vervolgens de toetsen **▲** of **▼** om **Geluidmodus** te selecteren.

3 Druk op de knop **▶** en vervolgens op de knop **▲** / **▼** om **Surround MAX**, **Standaard**, **Muziek**, **Film**, **Sport** of **Gebruiker** te selecteren.

4 Druk op de **EXIT**-toets om terug te keren naar het normale TV-beeld.

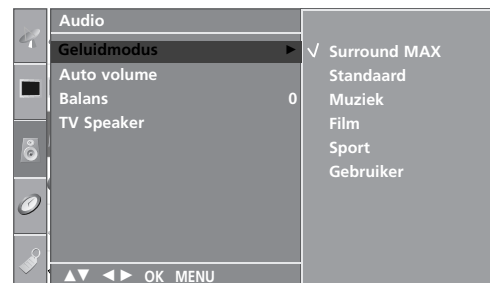

2 3

# GELUIDSINSTELLING AANPASSEN: GEBRUIKERSMODUS

Pas de equalizer aan.

- 1 Druk op de **MENU**-toets en vervolgens de toetsen ▲ / ▼ om het **Audio** menu te selecteren.
- 2 Druk op de ►-toets en vervolgens de toetsen ▲ / ▼ om **Geluidmodus** te selecteren.
- 3 Druk op de ►-toets en vervolgens de toetsen ▲ / ▼ om **Gebruiker** te selecteren.
- 4 Druk op de knop ►.
- 5 Selecteer een band door op de knop ◀ / ▶ te drukken. Stel het gewenste geluidsniveau in met de knop ▲ / ▼.
- 6 Druk op de **EXIT**-toets om terug te keren naar het normale TV-beeld.

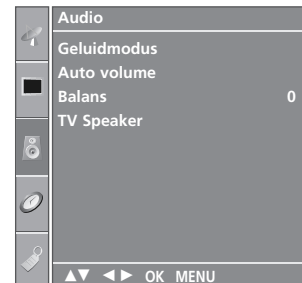

1

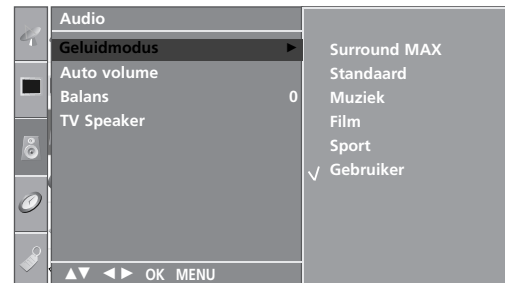

2 3 4

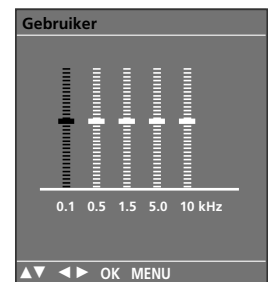

5

# GELUID- EN TAALINSTELLING

## BALANS

U kunt de balans van de luidsprekers aanpassen aan uw wensen.



- 1 Druk op de **MENU**-toets en vervolgens de toetsen ▲ / ▼ om het **Audio** menu te selecteren.
- 2 Druk op de ►-toets en vervolgens de toetsen ▲ / ▼ om **Balans** te selecteren.
- 3 Druk op de knop ► en vervolgens op de knop ◀ / ► om de gewenste wijziging aan te brengen.
- 4 Druk op de **EXIT**-toets om terug te keren naar het normale TV-beeld.



1

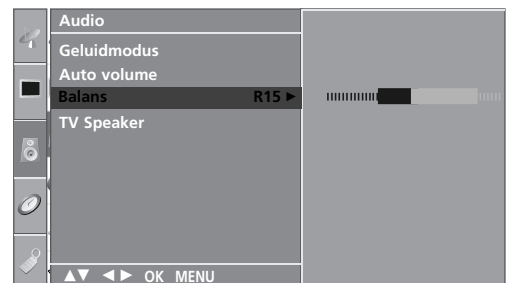

2 3



# TV-SPEAKERS AAN/UIT

U kunt de status van de interne luidsprekers aanpassen.

In de modus AV, COMPONENT, RGB[PC] en HDMI kan geluid via de interne luidsprekers worden weergegeven ook al is er geen videosignaal.

Als u uw externe hifi-stereosysteem wilt gebruiken, schakelt u de interne luidsprekers van de tv uit.



1 Druk op de **MENU**-toets en vervolgens de toetsen ▲ / ▼ om het **Audio** menu te selecteren.

2 Druk op de ►-toets en vervolgens de toetsen ▲ / ▼ om **TV Speaker** te selecteren.

3 Druk op de knop ► en vervolgens op de knop ▲ / ▼ om **Aan** of **Uit** te selecteren.

4 Druk op de **EXIT**-toets om terug te keren naar het normale TV-beeld.

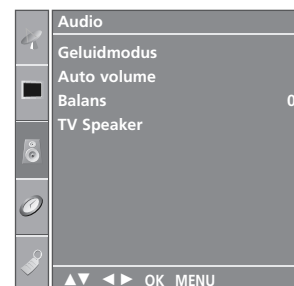

1

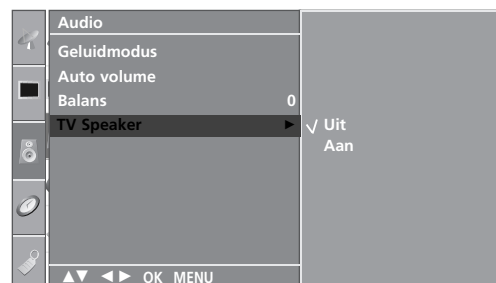

2 3

# GELUID- EN TAALINSTELLING

I/II

## Stereo/Dual-ontvangst

Wanneer een programma wordt geselecteerd, verschijnt de gelu-idsinformatie voor de zender nadat het programmanummer en de zendernaam zijn verdwenen.

Uitzending	Weergave op het scherm
Mono	<b>MONO</b>
Stereo	<b>STEREO</b>
Dual	<b>DUAL I</b>

### ■ Monogeluid kiezen

Als bij stereo-ontvangst het stereosignaal zwak is, kan u over-schakelen op mono door tweemaal op de toets I/II te drukken. In de mono-ontvangst verbetert de diepte van het geluid. Om opnieuw de stereomodus in te stellen, drukt u nogmaals tweemaal op de toets I/II.

### ■ Taal kiezen voor uitzending in twee talen

Als een programma wordt ontvangen in twee talen, kan u over-schakelen op **DUAL I**, **DUAL II** of **DUAL I+II** door herhaaldelijk op de toets I/II te drukken.

- DUAL I** zendt de hoofduitzendtaal naar de luidsprekers.
- DUAL II** zendt de secundaire uitzendtaal naar de luidsprekers.
- DUAL I+II** zendt een afzonderlijke taal naar elke luidspreker.

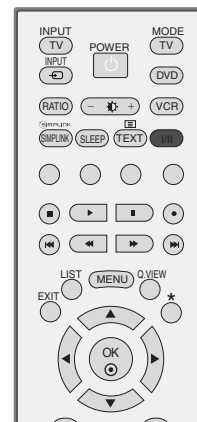

## NICAM-ontvangst

Als uw toestel is uitgerust met een NICAM-ontvanger, kan het kwalitatief hoogstaande digitale NICAM-geluid (Near Instantaneous Companding Audio Multiplex) worden ontvangen.

Door herhaaldelijk op de toets I/II te drukken, kan u de geluidsuitvoer instellen overeenkomstig het type uitzending, zoals hieronder beschreven.

- 
- 1 Bij ontvangst van **NICAM-mono** kan u **NICAM MONO** of **FM MONO** selecteren.
- 
- 2 Bij ontvangst van **NICAM-stereo** kan u **NICAM STEREO** of **FM MONO** selecteren. Schakel over op **FM-MONO** als het stereosignaal zwak is.
- 
- 3 Bij ontvangst van **NICAM** in twee talen kan u **NICAM DUAL I**, **NICAM DUAL II** of **NICAM DUAL I+II** of **MONO** selecteren.
- 

## Geluidswaergaveselectie luidsprekers

In de AV, S-Video, Component, RGB of HDMI-modus kan u de geluidsuitvoer uit de linkse en de rechtse luidspreker instellen.

Druk herhaaldelijk op de toets I/II om de geluidsuitvoer te selecteren.

**L+R:** Het audiosignaal van de audio-ingang L wordt naar de linkse luidspreker gezonden en het audiosignaal van de audio-ingang R wordt naar de rechtse luidspreker gezonden.

**L+L:** Het audiosignaal van de audio-ingang L wordt naar de linkse en de rechtse luidspreker gezonden.

**R+R:** Het audiosignaal van de R-audio-ingang wordt naar de linker en rechter luidsprekers gestuurd.

## TAAL/LAND VOOR SCHERMMENU SELECTEREN

### Deze functie is niet in alle landen beschikbaar.

Wanneer het toestel voor de eerste keer wordt aangezet, verschijnt het installatiemenu op het scherm.

- 1 Druk op de knop ▲ / ▼ / ◀ / ▶ en vervolgens op de knop OK om de gewenste taal te selecteren.
- 2 Druk op de knop ▲ / ▼ / ◀ / ▶ en vervolgens op de knop OK om het gewenste land te selecteren.

### \* Als u de instelling voor Taal/Land wilt wijzigen

- 1 Druk op de toets MENU en vervolgens op de toets ▲ / ▼ om het menu **Optie** te selecteren.
- 2 Druk op de ▶-toets en vervolgens de toetsen ▲ / ▼ om **Taal (Language)** te selecteren. De menu's kunnen in de gekozen taal op het scherm worden weergegeven.  
Druk op de ▶-toets en vervolgens de toetsen ▲ / ▼ om **Land** te selecteren.
- 3 Druk op de knop ▶ en vervolgens op de knop ▲ / ▼ om de gewenste taal of het gewenste land te selecteren.
- 4 Druk op de OK-toets.
- 5 Druk op de EXIT-toets om terug te keren naar het normale TV-beeld.



### ! OPMERKINGEN

- ▶ Als u de **Installatiegids** niet stopt door op de **EXIT** knop te drukken, of time-out van OSD (On Screen Display) scherm, zal het herhaaldelijk worden getoond als de set wordt ingeschakeld.
- ▶ Als u het verkeerde lokale land selecteert, kan de teletekst niet correct op het scherm getoond worden en kunnen er problemen optreden tijdens teletekstgebruik.

# TIJDSINSTELLING

## KLOK INSTELLEN

U moet de tijd correct instellen alvorens de aan/uit-tijdfunctie te gebruiken.

Als de huidige instelling voor de tijd verloren gaat door een stroomstoring of omdat de stekker van de tv uit het stopcontact wordt gehaald, moet u de klok opnieuw instellen.



**1** Druk op de **MENU**-toets en vervolgens de toetsen ▲ / ▼ om het **Tijd** menu te selecteren.

**2** Druk op de ►-toets en vervolgens de toetsen ▲ / ▼ om **Klok** te selecteren.

**3** Druk op de toets ► en daarna op de toets ▲ / ▼ om het uur in te stellen.

**4** Druk op de toets ► en daarna op de toets ▲ / ▼ om de minuten in te stellen.

**5** Druk op de **EXIT**-toets om terug te keren naar het normale TV-beeld.

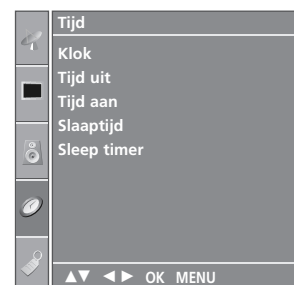

**1**

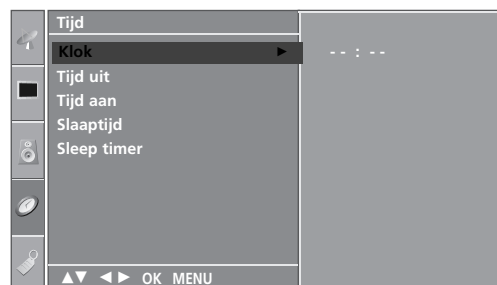

**2 3 4**

# TIJDSINSTELLING

## TIMER AUTOMATISCH AAN/UIT

De uit-timer schakelt het toestel automatisch in stand-by nadat de ingestelde tijd verstreken is.

Wanneer geen enkele toets van de afstandsbediening wordt ingedrukt tijdens de twee uren die op het inschakelen volgen, wordt het toestel automatisch uitgeschakeld.

Begin- en Eind-uur worden per dag geprogrammeerd.

De uitschakelfunctie heeft voorrang op de inschakelfunctie als ze op dezelfde tijd zijn ingesteld.

Het toestel moet in de waakstand staan, anders werkt de inschakelfunctie niet.



- 1 Druk op de **MENU**-toets en vervolgens de toetsen **▲ / ▼** om het **Tijd** menu te selecteren.
- 2 Druk op de **▶**-toets en vervolgens de toetsen **▲ / ▼** om **Tijd uit** of **Tijd aan** te selecteren.
- 3 Druk op de **▶**-toets en vervolgens de toetsen **▲ / ▼** om **Aan** te selecteren.
  - Om de **Tijd uit/Tijd aan** te annuleren, druk op de toets **▲ / ▼** om **Uit** te selecteren.
- 4 Druk op de toets **▶** en daarna op de toets **▲ / ▼** om het uur in te stellen.
- 5 Druk op de toets **▶** en daarna op de toets **▲ / ▼** om de minuten in te stellen.
- 6 **Alleen bij functie Tijd aan**
  - **Programma:** druk op de knop **▶** en vervolgens op de knop **▲ / ▼** om het programma te selecteren.
  - **Volume:** druk op de knop **▶** en stel vervolgens met de knop **▲ / ▼** het volumeniveau bij inschakeling in.
- 7 Druk op de **EXIT**-toets om terug te keren naar het normale TV-beeld.

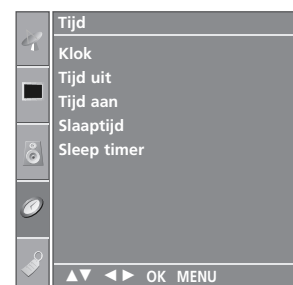

2 3 4 5

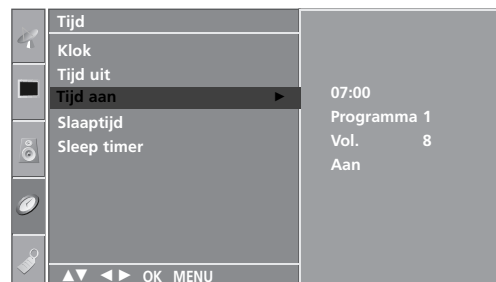

2 3 4 5 6

# SLAAPSTAND INSTELLEN

U hoeft er niet aan te denken om de tv uit te schakelen voordat u gaat slapen. De slaaptimer schakelt de tv automatisch naar stand-by nadat de vooraf ingestelde tijd is verstreken.

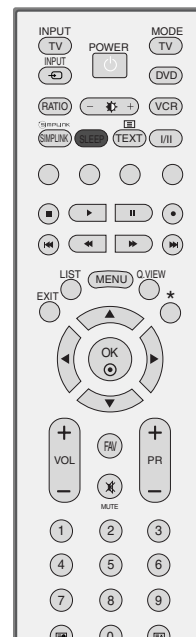

- 1 Druk enkele malen op de knop **SLEEP** (slaapstand) om het aantal minuten te selecteren. Eerst verschijnt de optie '⌚ zZ - - - ' Minuut op het scherm, gevolgd door de volgende sleeptimeropties: 10, 20, 30, 60, 90, 120, 180 en 240 minuten.
- 2 Wanneer het gewenste aantal minuten op het scherm wordt weergegeven, begint de timer af te tellen totdat het ingestelde aantal minuten is verstreken.

■ U kunt ook de Sleep Timer (slaapstand) instellen in het menu **Tijd**.

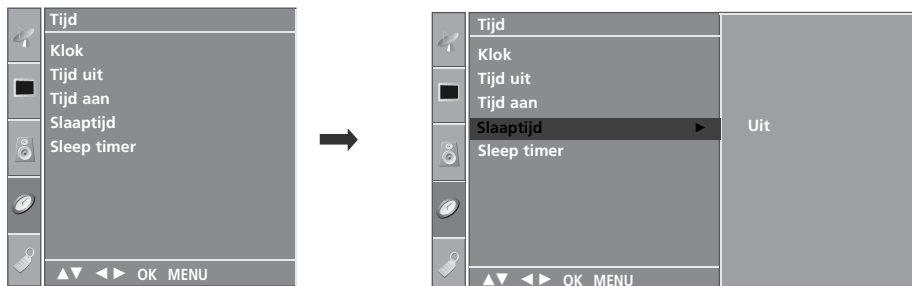

## ! OPMERKING

- ▶ Om de resterende sluimertijd weer te geven, drukt u eenmaal op de **SLEEP** -toets.
- ▶ U kunt de sleeptimer annuleren door enkele malen op de knop **SLEEP**(slaapstand) te drukken totdat '⌚ zZ - - - ' Minuut wordt weergegeven.
- ▶ Wanneer u het toestel uitschakelt, annuleert het toestel de ingestelde sluimertijd.

# TIJDSINSTELLING

## AUTOMATISCH UITZETTEN INSTELLEN

Als de slaapstand is ingesteld op aan en er geen ingangssignaal is, wordt de tv automatisch na 10 minuten uitgeschakeld.



1 Druk op de **MENU**-toets en vervolgens de toetsen ▲ / ▼ om het **Tijd** menu te selecteren.

2 Druk op de ►-toets en vervolgens de toetsen ▲ / ▼ om **Sleep timer** te selecteren.

3 Druk op de knop ► en vervolgens op de knop ▲ / ▼ om **Aan** of **Uit** te selecteren.

4 Druk op de **EXIT**-toets om terug te keren naar het normale TV-beeld.



1

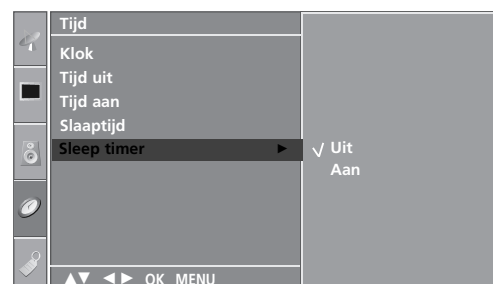

2 3



# TELETEKST

**Deze functie is niet in alle landen beschikbaar.**

Teletekst is een gratis service die door de meeste TV-zenders wordt uitgezonden en die tot op de minuut actuele informatie verschaft over nieuws, weer, televisieprogramma's, aandelenkoersen en nog veel meer.

De teletekst-decoder van dit TV-toestel ondersteunt de systemen SIMPLE, TOP en FASTEXT. SIMPLE (standaard-teletekst) bestaat uit een aantal pagina's die worden geselecteerd door rechtstreeks het overeenkomstige paginanummer in te voeren. TOP en FASTEXT zijn modernere systemen die een snelle en eenvoudige selectie van teletekstinformatie mogelijk maken.

## IN-/UITSCHAKELEN

Druk op de **TEXT**-toets om teletekst in te schakelen.

De beginpagina of de laatst gekozen pagina verschijnt op het scherm.

Twee paginanummers, de naam van de TV-zender, de datum en de tijd worden in de kopregel van het scherm weergegeven. Het eerste paginanummer geeft uw keuze aan, het tweede is het nummer van de huidige pagina.

Druk op de **TEXT** of **EXIT**-toets om teletekst uit te schakelen. Het toestel keert terug naar de vorige modus.

## SIMPLE-TEKST

### ■ Pagina kiezen

- 1 Voer het gewenste paginanummer in als een getal van drie cijfers met behulp van de NUMMER-toetsen. Als u tijdens het kiezen een verkeerd cijfer indrukt, moet u eerst het getal van drie cijfers afmaken en vervolgens het juiste paginanummer kiezen.
- 2 Met de toetsen **PR+/-** kan u de vorige of de volgende pagina selecteren.

## TOP-TEKST

De gebruiksaanwijzing toont vier velden - rood, groen, geel en blauw - onderaan op het scherm. Het gele veld duidt de volgende groep aan, het blauwe veld het volgende blok.

### ■ Blok / groep / pagina kiezen

- 1 Met de blauwe toets gaat u van het ene blok naar een ander.
- 2 Met de gele toets gaat u naar de volgende groep, met een automatische overgang naar het volgende blok.
- 3 Met de groene toets gaat u naar de volgende bestaande pagina, met een automatische overgang naar de volgende groep.
- 4 U kan hiervoor ook de **PR+** -toets gebruiken.  
Met de rode toets keert u terug naar de vorige keuze. U kan hiervoor ook de **PR-** -toets gebruiken.

### ■ Rechtstreeks een pagina kiezen

Net als in de teletekstmodus SIMPLE kan u in de TOP-modus een pagina selecteren door ze in te voeren als een getal van drie cijfers met behulp van de NUMMER-toetsen.

## FASTEXT

De teletekstpagina's zijn met een kleurcode aangegeven onderaan op het scherm en worden geselecteerd door de overeenkomstige kleurtoets in te drukken.

### ■ Pagina kiezen

- 1 Druk op de toets  om de indexpagina te kiezen.
- 2 U kan de met een kleur aangeduide pagina's op de onderste regel selecteren met de overeenkomstige kleurtoetsen.
- 3 Net als in de teletekstmodus SIMPLE kan u in de FASTEXT-modus een pagina selecteren door ze in te voeren als een getal van drie cijfers met behulp van de NUMMER-toetsen.
- 4 Met de toetsen **PR+/-** kan u de vorige of de volgende pagina selecteren.

## SPECIALE TELETEKSTFUNCTIES



### ■ REVEAL

Druk op deze toets om verborgen informatie, zoals oplossingen van raadsels of puzzels weer te geven.  
Druk nogmaals op deze toets om de informatie van het scherm te doen verdwijnen.



### ■ SIZE

Selecteert de dubbele teksthogte.  
Druk op deze toets om de bovenste helft van de pagina te vergroten.  
Druk nogmaals op deze toets om de onderste helft van de pagina te vergroten.  
Druk nogmaals op deze toets om terug te keren naar de normale weergave..



### ■ UPDATE

Toont het TV-beeld op het scherm terwijl u wacht op de nieuwe teletekstpagina. De aanduiding verschijnt in de linker bovenhoek van het scherm. Wanneer de nieuwe pagina beschikbaar is, verandert de aanduiding in het paginanummer.  
Druk op deze toets om de nieuwe teletekstpagina te bekijken.



### ■ TIME

Druk tijdens het bekijken van een TV-programma op deze toets om de tijd weer te geven in de rechter bovenhoek van het scherm. Druk nogmaals op deze toets om de tijdsaanduiding te doen verdwijnen. Druk in de teletekstmodus op deze toets om een subpaginanummer te selecteren. Het subpaginanummer wordt onderaan op het scherm getoond. Druk op de toetsen **PR+/-** of op de NUMMER-toetsen om de subpagina stil te zetten of te veranderen.  
Druk nogmaals op de toets om deze functie te annuleren.



### ■ HOLD

Zet de automatische paginaverandering die plaatsvindt als een teletekstpagina uit 2 of meer subpagina's bestaat stil. Het aantal subpagina's en de huidige subpagina worden gewoonlijk onder de tijd weergegeven op het scherm. Wanneer deze toets wordt ingedrukt, verschijnt het stopsymbool in de linker bovenhoek van het scherm en wordt de automatische paginaverandering stilgezet.  
Druk nogmaals op deze toets om voort te gaan.

## PROBLEMEN OPLOSSEN

### De bediening werkt niet goed.

#### De afstandsbediening werkt niet

- Controleer of er zich tussen het product en de afstandsbediening een object bevindt waardoor het signaal wordt geblokkeerd.
- Zijn de batterijen op de juiste manier geplaatst (polariteit + bij +, en - bij -)?
- Controleer of de afstandsbediening in de juiste stand staat: tv, video, enzovoort?
- Installeer nieuwe batterijen.

#### De stroom wordt plotseling uitgeschakeld

- Is de timer voor de slaapstand ingeschakeld?
- Controleer de instellingen voor stroomvoorziening. De stroom is mogelijk onderbroken.
- Geen uitzending op zender die is ingesteld met 'Auto off' ingeschakeld.

### De videofunctie werkt niet.

#### Geen beeld en geen geluid

- Controleer of het product is ingeschakeld.
- Probeer een andere zender. Er kan een storing zijn opgetreden bij de uitzending.
- Zit de stekker van het netsnoer in het stopcontact?
- Controleer de richting en/of locatie van uw antenne.
- Test het stopcontact door de stekker van een ander product in het stopcontact te steken waarin eerst de stekker van dit product zat.

#### Beeld verschijnt langzaam na inschakelen

- Dit is normaal. Het beeld bevat geen geluid tijdens het opstartproces. Als het beeld na vijf minuten nog steeds niet is verschenen, neemt u contact op met uw servicecenter.

#### Geen of slechte kleur of slecht beeld

- Wijzig **Kleur** in de menuoptie.
- Houd voldoende afstand tussen het product en het videoapparaat.
- Probeer een andere zender. Er kan een storing zijn opgetreden bij de uitzending.
- Zijn de videokabels goed aangesloten?
- Activeer de desbetreffende functie om de helderheid van het beeld te herstellen.

#### Horizontale/verticale strepen of trillend beeld

- Controleer of er lokale interferentie optreedt door elektrische apparaten of gereedschappen.

#### Slechte ontvangst op sommige zenders

- Als bij de zender of kabel problemen optreden, probeert u naar een andere zender te schakelen.
- Als het signaal van zender zwak is, verandert u de antenne van richting zodat deze zender wel goed wordt ontvangen.
- Controleer of er mogelijke storingsbronnen zijn.

#### Lijnen of strepen in beelden

- Controleer de antenne (wijzig de richting van de antenne).

### De geluidsfunctie werkt niet.

<b>Beeld is goed, maar geen geluid</b>	<ul style="list-style-type: none"><li>■ Druk op de knop <b>VOL+/-</b> (of <b>VOLUME</b>).</li><li>■ Geluid gedempt? Druk op de knop <b>MUTE</b>.</li><li>■ Probeer een andere zender. Er kan een storing zijn opgetreden bij de uitzending.</li><li>■ Zijn de geluidskabels goed aangesloten?</li></ul>
<b>Er komt geen geluid uit een van de luidsprekers</b>	<ul style="list-style-type: none"><li>■ Wijzig Balans in de menuoptie.</li></ul>
<b>Vreemd geluid uit de binnenkant van het product</b>	<ul style="list-style-type: none"><li>■ Een verandering in de vochtigheid of temperatuur van de omgeving kan een vreemd geluid veroorzaken wanneer het product wordt in- of uitgeschakeld. Dit betekent niet dat er een probleem is met het product.</li></ul>

### Er is een probleem in de pc-stand (Alleen bij pc-modus)

<b>Signaal is buiten bereik.</b>	<ul style="list-style-type: none"><li>■ Wijzig de resolutie, horizontale frequentie of verticale frequentie.</li><li>■ Controleer de ingangsbron.</li></ul>
<b>Verticale balk of streep op achtergrond, horizontale ruis en onjuiste positie</b>	<ul style="list-style-type: none"><li>■ Gebruik de automatische configuratie of wijzig de klok, fase of H/V-positie.</li></ul>
<b>Schermkleur is instabiel of bestaat uit een enkele kleur</b>	<ul style="list-style-type: none"><li>■ Controleer de signaalkabel.</li><li>■ Installeer de pc-videokaart opnieuw.</li></ul>

## ONDERHOUD

Vroegtijdige storingen kunnen worden voorkomen. Uw nieuwe tv gaat langer mee als u deze voorzichtig en regelmatig reinigt. Schakel het toestel uit en haal de stekker uit het stopcontact voordat u de tv gaat reinigen.

### Het scherm reinigen

- 1 Op de volgende manier houdt u het scherm enige tijd stofvrij. Bevochtig een zachte doek met een mengsel van lauw water en een beetje wasverzachter of vaatwasmiddel. Wring de doek uit totdat deze bijna droog is en veeg het scherm ermee af.
- 2 Zorg ervoor dat u overtollig water van het scherm verwijdert en laat het scherm aan de lucht drogen voordat u de tv inschakelt.

### De behuizing reinigen

- Veeg de behuizing schoon met een zachte, droge, pluïsvrije doek om vuil of stof te verwijderen.
- Gebruik vooral geen natte doek.

### Langere afwezigheid

#### PAS OP

- ▶ Als u verwacht uw tv gedurende langere tijd niet te gebruiken (bijvoorbeeld tijdens een vakantie), kunt u het beste de stekker uit het stopcontact halen om het toestel te beschermen tegen blikseminslag en stroompieken.

## SPECIFICATIES VAN HET PRODUCT

MODELLEN		26LC41 *	32LC41 */32LC43* 32LC44*	37LC41 */37LC43*	42LC41 */42LC43*
		26LC41-ZA	32LC41-ZA/32LC43-ZE 32LC43-ZA/32LC44-ZB	37LC41-ZA 37LC43-ZA	42LC41-ZA 42LC43-ZA
Afmetingen (breedte x hoogte x diepte)	inclusief steun	676,4 x 529,2 x 221,0 mm 26,6 x 20,8 x 8,7 inches	806,4 x 606,1 x 249,0 mm 31,8 x 23,9 x 9,8 inches	926,6 x 697,6 x 280,4 mm 36,5 x 27,5 x 11,0 inches	1032,7 x 750,0 x 287,6 mm 40,7 x 29,5 x 11,3 inches
	exclusief steun	676,4 x 474,3 x 85,0 mm 26,6 x 18,7 x 3,3 inches	806,4 x 548,4 x 80,5 mm 31,8 x 21,6 x 3,2 inches	926,6 x 635,6 x 88,0 mm 36,5 x 25,0 x 3,5 inches	1032,7 x 685,5 x 88,5 mm 40,7 x 27,0 x 3,5 inches
Gewicht	inclusief steun	10,1 kg / 22,3 lbs	13,9 kg / 30,7 lbs	20,0 kg / 44,1 lbs	24,5 kg / 54,0 lbs
	exclusief steun	9,1 kg / 20,1 lbs	11,3 kg / 24,9 lbs	16,3 kg / 35,9 lbs	20 kg / 44,1 lbs
Netspanning		AC100-240V~ 50/60Hz 1,3A	AC100-240V~ 50/60Hz 1,5A	AC100-240V~ 50/60Hz 1,8A	AC100-240V~ 50/60Hz 2,2A
Energieverbruik		130W	150W	170W	200W
MODELLEN		26LC5*	32LC5*	37LC5*	42LC5*
		26LC51-ZA 26LC51C-ZA	32LC51-ZA/32LC52-ZC 32LC52C-ZC 32LC53-ZA/32LC54-ZD	37LC51-ZA 37LC53-ZA	42LC51-ZA 42LC53-ZA 42LC54-ZD
Afmetingen (breedte x hoogte x diepte)	inclusief steun	676,6 x 531,0 x 221,0 mm 26,6 x 20,9 x 8,7 inches	806,6 x 606,5 x 249 mm 31,8 x 23,9 x 9,8 inches	927 x 692,8 x 280,5 mm 36,5 x 27,3 x 11,1 inches	1033,4 x 750,0 x 287,6 mm 40,7 x 29,5 x 11,3 inches
	exclusief steun	676,6 x 478,7 x 84,0 mm 26,6 x 18,9 x 3,3 inches	806,6 x 552,3 x 79 mm 31,8 x 21,8 x 3,1 inches	927 x 630 x 88,0 mm 36,5 x 24,8 x 3,5 inches	1033,4 x 686,8 x 88,5 mm 40,7 x 27,0 x 3,5 inches
Gewicht	inclusief steun	10,4 kg / 22,9 lbs	13,7 kg / 30,2 lbs	20,0 kg / 44,1 lbs	24,9 kg / 54,9 lbs
	exclusief steun	9,0 kg / 19,9 lbs	11,2 kg / 24,7 lbs	16,0 kg / 35,3 lbs	20,4 kg / 45,0 lbs
Netspanning		AC100-240V~ 50/60Hz 1,3A	AC100-240V~ 50/60Hz 1,5A	AC100-240V~ 50/60Hz 1,8A	AC100-240V~ 50/60Hz 2,2A
Energieverbruik		130W	150W	170W	200W
Televisiesysteem		PAL/SECAM B/G/D/K, PAL I/II, SECAM L/L'			
Zenderbereik		VHF: E2 ~ E12, UHF: E21 ~ E69, CATV: S1 ~ S20, HYPER: S21 ~ S47			
Externe antenne-impedantie		75 Ω			
Omgevingsvereisten	Bedrijfstemperatuur	0 ~ 40°C / 32 ~ 104°F			
	Bedrijfsvochtigheidsgraad	Minder dan 80%			
	Opslagtemperatuur	-20 ~ 60°C / -4 ~ 140°F			
	Opslagvochtigheidsgraad	Minder dan 85%			

- De specificaties die hierboven worden vermeld, kunnen voor een verbetering van de kwaliteit zonder voorafgaande kennisgeving worden gewijzigd.

## SPECIFICATIES VAN HET PRODUCT

MODELLEN		26LC42*	32LC42*	37LC42*	42LC42*
		26LC42-ZC	32LC42-ZC	37LC42-ZC	42LC42-ZC
Afmetingen (breedte x hoogte x diepte)	inclusief steun	676,4 x 529,2 x 228,9 mm 26,6 x 20,9 x 9,0 inches	806,8 x 605,6 x 260,5 mm 31,8 x 23,9 x 10,3 inches	926,6 x 697,6 x 280,4 mm 36,5 x 27,5 x 11,1 inches	1032,7 x 750,0 x 300,2 mm 40,7 x 29,6 x 11,8 inches
	exclusief steun	676,4 x 474,3 x 85,0 mm 26,6 x 18,7 x 3,4 inches	806,8 x 605,5 x 79,0 mm 31,8 x 23,9 x 3,1 inches	926,6 x 635,6 x 88,0 mm 36,5 x 25,0 x 3,5 inches	1032,7 x 685,5 x 88,5 mm 40,7 x 27,0 x 3,5 inches
Gewicht	inclusief steun	9,62 kg / 21,2 lbs	14,4 kg / 31,8 lbs	20,0 kg / 44,1 lbs	24,5 kg / 54,0 lbs
	exclusief steun	8,62 kg / 19,0 lbs	11,74 kg / 25,9 lbs	16,3 kg / 36,0 lbs	20 kg / 44,1 lbs
Netspanning		AC100-240V~ 50/60Hz 1,3A	AC100-240V~ 50/60Hz 1,5A	AC100-240V~ 50/60Hz 1,8A	AC100-240V~ 50/60Hz 2,2A
Energieverbruik		130W	150W	170W	200W
MODELLEN		42PC5*	42PC5RV*	50PC5*	26LC3*
		42PC51-ZB 42PC52-ZD	42PC5RV-ZD 42PC5RVC-ZD	50PC51-ZB 50PC52-ZD	26LC3RA-ZA
Afmetingen (breedte x hoogte x diepte)	inclusief steun	1048,0 x 766,0 x 310,0 mm 41,3 x 30,2 x 12,2 inches	1048,0 x 766,0 x 310,0 mm 41,3 x 30,2 x 12,2 inches	1242,0 x 887,6 x 370,0 mm 48,9 x 34,9 x 14,6 inches	680,0 x 550,0 x 235,0 mm 26,8 x 21,7 x 9,3 inches
	exclusief steun	1048,0 x 713,0 x 83,5 mm 41,3 x 28,1 x 3,3 inches	1048,0 x 713,0 x 83,5 mm 41,3 x 28,1 x 3,3 inches	1242,0 x 827,2 x 88,0 mm 48,9 x 32,6 x 3,5 inches	680,0 x 436,6 x 119,4 mm 26,8 x 17,2 x 4,7 inches
Gewicht	inclusief steun	28,0 kg / 61,7 lbs	28,0 kg / 61,7 lbs	39,3 kg / 86,6 lbs	12,4 kg / 27,3 lbs
	exclusief steun	24,6 kg / 54,2 lbs	24,6 kg / 54,2 lbs	34,6 kg / 76,2 lbs	11,5 kg / 25,3 lbs
Netspanning		AC100-240V~ 50/60Hz 3,5A	AC100-240V~ 50/60Hz 3A	AC100-240V~ 50/60Hz 5,0A	AC100-240V~ 50/60Hz 1,3A
Energieverbruik		310W	260W	450W	130W
Televisiesysteem		PAL/SECAM B/G/D/K, PAL I/II, SECAM L/L'			
Zenderbereik		VHF: E2 ~ E12, UHF: E21 ~ E69, CATV: S1 ~ S20, HYPER: S21 ~ S47			
Externe antenne-impedantie		75 Ω			
Omgevingsvereisten	Bedrijfstemperatuur	0 ~ 40°C / 32 ~ 104°F			
	Bedrijfsvochtigheidsgraad	Minder dan 80%			
	Opslagtemperatuur	-20 ~ 60°C / -4 ~ 140°F			
	Opslagvochtigheidsgraad	Minder dan 85%			

- De specificaties die hierboven worden vermeld, kunnen voor een verbetering van de kwaliteit zonder voorafgaande kennisgeving worden gewijzigd.



# AFSTANDSBEDIENING PROGRAMMEREN

De afstandsbediening is van een universeel type. Het kan voor de meeste op afstand bedienbare apparaten van andere fabrikanten worden geprogrammeerd.

Let op: de afstandsbediening is mogelijk niet voor alle modellen van andere merken geschikt.

## Afstandsbedieningscode programmeren

- 1 Test de afstandsbediening.  
Controleer of u met de afstandsbediening het apparaat kunt bedienen zonder de afstandbediening te programmeren door het apparaat, zoals een videorecorder, in te schakelen en op de afstandsbediening op de juiste knop voor de stand te drukken (bijvoorbeeld **DVD** of **VCR**) terwijl u de afstandsbediening op het apparaat richt. Test de knoppen **POWER** (aan/uit) en **PR + / -** om te controleren of het apparaat goed reageert. Als dit niet het geval is, moet de afstandsbediening worden geprogrammeerd om het apparaat te bedienen.
- 2 Schakel het apparaat in dat moet worden geprogrammeerd en druk vervolgens op de afstandsbediening op de overeenkomende knop voor de stand (zoals **DVD** of **VCR**). De knop van het gewenste apparaat op de afstandsbediening gaat branden.
- 3 Druk tegelijkertijd op de knoppen **MENU** en **MUTE** (dempen). De afstandsbediening kan nu worden geprogrammeerd.
- 4 Voer een codenummer in met de cijfertoetsen van de afstandsbediening.  
Welke code u voor een apparaat moet programmeren, vindt u op de volgende pagina's. Als de code correct is, wordt het apparaat uitgeschakeld.
- 5 Druk op de knop **MENU** om de code op te slaan.
- 6 Test de functies van de afstandsbediening om te controleren of het apparaat correct reageert. Herhaal de procedure anders vanaf stap 2.

## PROGRAMMERINGS-CODES

### VCR

Merk	Codes	Merk	Codes	Merk	Codes
AIWA	034	MAGNAVOX	031 033 034 041	SAMSUNG	032 040 102 104
AKAI	016 043 046 124		067 068		105 107 109 112
	125 146	MARANTZ	012 031 033 067		113 115 120 122
AMPRO	072		069		125
ANAM	031 033 103	MARTA	101	SANSUI	022 043 048 135
AUDIO DYNAMICS	012 023 039 043	MATSUI	027 030	SANYO	003 007 010 014
BROKSONIC	035 037 129	MEI	031 033		102 134
CANON	028 031 033	MEMOREX	003 010 014 031	SCOTT	017 037 112 129
CAPEHART	108		033 034 053 072		131
CRAIG	003 040 135		101 102 134 139	SEARS	003 008 009 010
CURTIS MATHES	031 033 041	MGA	045 046 059		013 014 017 020
DAEWOO	005 007 010 064	MINOLTA	013 020		031 042 073 081
	065 108 110 111	MITSUBISHI	013 020 045 046	SHARP	031 054 149
	112 116 117 119		049 051 059 061	SHINTOM	024
DAYTRON	108		151	SONY	003 009 031 052
DBX	012 023 039 043	MTC	034 040		056 057 058 076
DYNATECH	034 053	MULTITECH	024 034		077 078 149
ELECTROHOME	059	NEC	012 023 039 043	SOUNDESIGN	034
EMERSON	006 017 025 027		048	STS	013
	029 031 034 035	NORDMENDE	043	SYLVANIA	031 033 034 059
	036 037 046 101	OPTONICA	053 054		067
	129 131 138 153	PANASONIC	066 070 074 083	SYMPHONIC	034
FISHER	003 008 009 010		133 140 145	TANDY	010 034
FUNAI	034	PENTAX	013 020 031 033	TATUNG	039 043
GE	031 033 063 072		063	TEAC	034 039 043
	107 109 144 147	PHILCO	031 034 067	TECHNICS	031 033 070
GO VIDEO	132 136	PHILIPS	031 033 034 054	TEKNIKA	019 031 033 034
HARMAN KARDON	012 045		067 071 101		101
HITACHI	004 018 026 034	PILOT	101	THOMAS	034
	043 063 137 150	PIONEER	013 021 048	TMK	006
INSTANTREPLAY	031 033	PORTLAND	108	TOSHIBA	008 013 042 047
JCL	031 033	PULSAR	072		059 082 112 131
JCPENNY	012 013 015 033	QUARTZ	011 014	TOTEVISION	040 101
	040 066 101	QUASAR	033 066 075 145	UNITECH	040
JENSEN	043	RCA	013 020 033 034	VECTOR RESEARCH	012
JVC	012 031 033 043		040 041 062 063	VICTOR	048
	048 050 055 060		107 109 140 144	VIDEO CONCEPTS	012 034 046
	130 150 152		145 147	VIDEOSONIC	040
KENWOOD	014 034 039 043	REALISTIC	003 008 010 014	WARDS	003 013 017 024
	047 048		031 033 034 040		031 033 034 040
LG (GOLDSTAR)	001 012 013 020		053 054 101		053 054 131
	101 106 114 123	RICO	058	YAMAHA	012 034 039 043
LLOYD	034	RUNCO	148	ZENITH	034 048 056
LXI	003 009 013 014	SALORA	014		058 072 080 101
	017 034 101 106				
MAGIN	040				

## DVD

Merk	Codes	Merk	Codes	Merk	Codes
APEX DIGITAL	022	mitsubishi	002	RCA	005 006
DENON	020 014	NAD	023	SAMSUNG	011 015
GE	005 006	ONKYO	008 017	SONY	007
HARMAN KARDON	027	PANASONIC	003 009	THOMPSON	005 006
JVC	012	PHILIPS	013	TOSHIBA	019 008
LG	001 010 016 025	PIONEER	004 026	YAMAHA	009 018
MAGNAVOX	013	PROCEED	021	ZENITH	010 016 025
MARANTZ	024	PROSCAN	005 006		

**LG Electronics Inc.**