

## LCD TV | Plazmové TV UŽÍVATEĽSKÁ PRÍRUČKA

### Modely LCD TV

26LC4\* 26LC5\*  
32LC4\* 32LC5\*  
37LC4\* 37LC5\*  
42LC4\* 42LC5\*  
26LC3\*

### Modely plazmových TV

42PC5\*  
42PC5RV\*  
50PC5\*

Pred použitím prístroja si podrobne prečítajte tento návod na použitie.

POZNAČTE SI ČÍSLO MODELU A SÉRIOVÉ ČÍSLO PRÍSTROJA.

POZRITE SI ŠTÍTKO NA ZADNEJ STRANE KRYTU A V PRÍPADE OPRAVY POSKYTNITE INFORMÁCIE Z NEHO SVOJMU PREDAJCOVI.



# Príslušenstvo

Skontrolujte, či s televízorom bolo dodané nasledovné príslušenstvo. Ak niečo chýba, kontaktujte obchod, v ktorom ste výrobok kúpili.

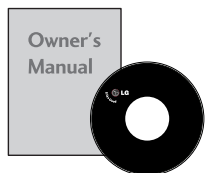

Používateľská príručka



batérie

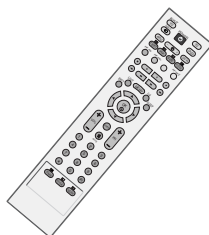

Dialkové ovládanie

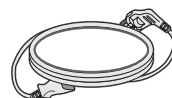

Kábel napájania

## Modely plazmových TV

Táto funkcia nie je dostupná vo všetkých krajinách.



2 stenové konzoly



2 skrutky s okom



Tkanina na leštenie  
Obrazovku leštíte touto  
tkaninou.  
Táto funkcia nie je  
dostupná vo všetkých  
krajinách.

\*Ak je na povrchu vonkajšej časti produktu škvŕna alebo odtlačok prsta, opatrne ich utrite čistiacimi tkaninami určenými na vonkajšiu časť produktu.

Pri odstraňovaní škvŕn tkaninu veľmi nepritláčajte. Buďte obozretní a nezabudnite, že prílišný tlak môže spôsobiť škrabance alebo stratu farby.

## Modely LCD TV

Táto funkcia nie je dostupná vo všetkých krajinách.



2 konzoly televízora,  
2 stenové konzoly



2 skrutky



Zakrúcaacia spona  
Vodiče upravte pomocou  
zakrúcaacej spony.

**iba 26LC4\*, 32LC4\*, 37LC4\*,  
42LC4\*, 26LC5\*, 32LC5\*,  
37LC5\*, 42LC5\***



Vedenie kábla

**iba 26", 32", 37"**



4 skrutky pre montáž podstavca  
Pozri str. 8

**iba 26LC3R\***



Vedenie kábla

# OBSAH

Príslušenstvo .....	1
---------------------	---

## PRÍPRAVA

OVLÁDACIE PRVKY NA PREDNOM PANELI.....	4
INFORMÁCIE O ZADNOM PANELI.....	6
MONTÁŽ PODSTAVCA .....	8
MONTÁŽ TELEVÍZORA NA STENU.....	9
ZADNÝ KRYT – USPORIADANIE KÁBLOV ....	10
Pripevnenie podstavca .....	12
Montáž na stenu: Horizontálne uchytenie ....	13
Pripojenie antény.....	14

## NASTAVENIE EXTERNÝCH ZARIADENÍ

NASTAVENIE PRIJÍMAČA HD .....	15
Nastavenie prehrávača DVD.....	18
Nastavenie videorekordéra (VCR).....	21
NASTAVENIE ĎALŠÍCH ZDROJOV A/V .....	24
EXTERNÉ STEREO .....	25
Nastavenie PC .....	26
- Nastavenie obrazovky v režime PC.....	28

## SLEDOVANIE TELEVÍZIE/OVLÁDANIE PROGRAMOV

FUNKCIE TLAČÍDIEL DIAKOVÉHO OVLÁDANIA.....	32
ZAPNUTIE TV .....	34
VÝBER PROGRAMU.....	34
NASTAVENIE HLASITOSTI.....	34
VOĽBA A NASTAVENIE PONÚK NA OBRAZOVKE .....	35
NASTAVENIE TELEVÍZNYCH STANÍC .....	36
MANUÁLNE LADENIE PROGRAMOV .....	37
JEMNÉ LADENIE.....	38
POMENOVANIE STANICE .....	39
EDITÁCIA PROGRAMU .....	40
OBĽÚBENÉ PREDVOĽBY.....	41
VYVOLANIE TABUĽKY PROGRAMOV .....	42
Key Lock (Zamknutie tlačidiel).....	43
 SIMPLINK .....	44

## OVLÁDANIE OBRAZU

OVLÁDANIE VEĽKOSTI OBRAZU (FORMÁTU).....	46
PREDVOLENÉ NASTAVENIA OBRAZU	
- PREDVOLENÝ REŽIM OBRAZU .....	48
- AUTOMATICKÉ OVLÁDANIE FAREBNÉHO TÓNU (WARM .....	(TEPLÉ)/MEDIUM/COOL (CHLADNÉ)) 49
MANUÁLNE NASTAVENIE OBRAZU	
- PONUKA PICTURE MODE (REŽIM OBRAZU) – MOŽNOSŤ USER (POUŽÍVATEĽ).....	50
- PONUKA COLOUR TONE (FAREBNÝ TÓN) – MOŽNOSŤ USER (POUŽÍVATEĽ)PONUKA COLOUR TONE (FAREBNÝ TÓN) – MOŽNOSŤ USER (POUŽÍVATEĽ).....	51
<b>XD</b> - TECHNOLÓGIA	
VYLEPŠENIA OBRAZU .....	52
<b>XD</b> DEMO .....	53
PONUKA ADVANCED (ROZŠÍRENÉ) – MOŽNOSŤ CINEMA (KINO).....	54
PONUKA ADVANCED (ROZŠÍRENÉ) – MOŽNOSŤ BLACK LEVEL (ÚROVEŇ ŠIERNEJ).....	55
PONUKA PICTURE RESET (OBNOVENIE NASTAVENÍ OBRAZU) .....	56
IMAGE STICKING MINIMIZATION (ISM) SYSTÉM .....	57
REŽIM OBRAZU	
LOW-POWER (MALÝ VÝKON) .....	58

**OVLÁDANIE ZVUKU A JAZYKA**

FUNKCIA AUTO VOLUME LEVELER (AUTOMATICKÁ ÚROVEŇ HLASITOSTI) .	59
PREDVOLENÉ NASTAVENIA ZVUKU – SOUND MODE (REŽIM ZVUKU).....	60
ZMENA NASTAVENÍ ZVUKU – MOŽNOSŤ USER (POUŽÍVATEL).....	61
Balance.....	62
ZAPNUTIE/VYPNUTIE REPRODUKTOROV TELEVÍZORA .....	63
I/II	
- Stereo /Duálny príjem.....	64
- NICAM príjem .....	65
- Výber zvukového výstupu .....	65
Výber jazyka na obrazovke/výber krajiny .....	66

**NASTAVENIE ŠASU**

Nastavenie taktovania .....	67
AUTOMATICKÉ ZAPNUTIE/VYPNUTIE ČASOVAČA.....	68
NASTAVENIE ČASOVAČA.....	69
NASTAVENIE AUTOMATICKÉHO VYPNUTIA .....	70

**TELETEXT**

Zapnutie /Vypnutie .....	71
SIMPLE text.....	71
TOP Text.....	72
FASTEXT .....	72
Špeciálne funkcie teletextu .....	73

**DODATOK**

RIEŠENIE PROBLÉMOV.....	74
ÚDRŽBA .....	76
TECHNICKÉ ÚDAJE VÝROBKU .....	77
PROGRAMOVANIE DIALKOVÉHO OVLÁDANIA .....	79

# PRÍPRAVA

## OVLÁDACIE PRVKY NA PREDNOM PANELI

- Zjednodušené znázornenie čelného panela. Toto zobrazenie sa môže minimálne odlišovať od vášho TV.
- Ak má váš produkt ochrannú fóliu, odstráňte fóliu a potom utrite produkt leštiacou handrou.

### Modely plazmových TV

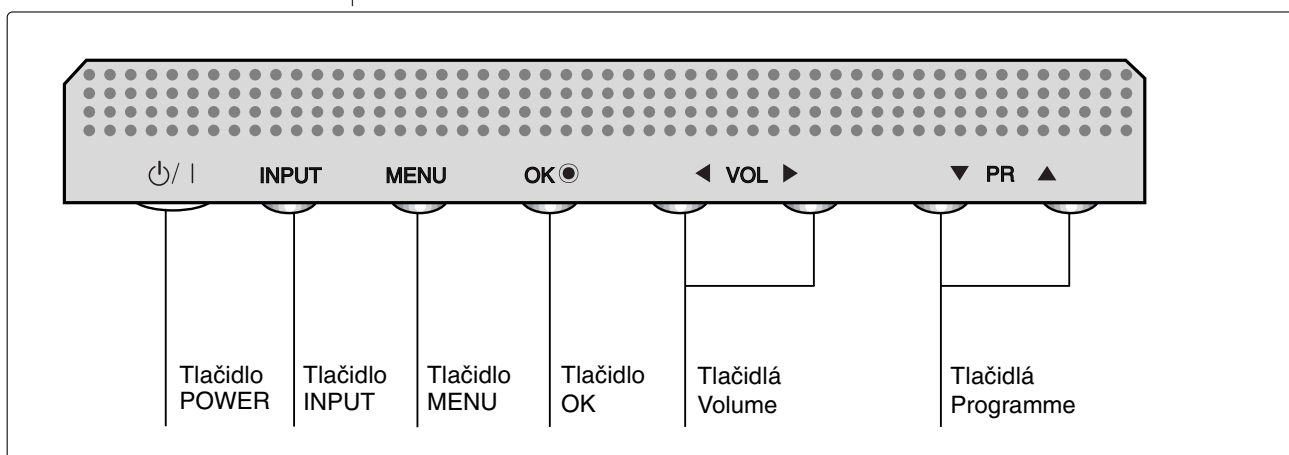
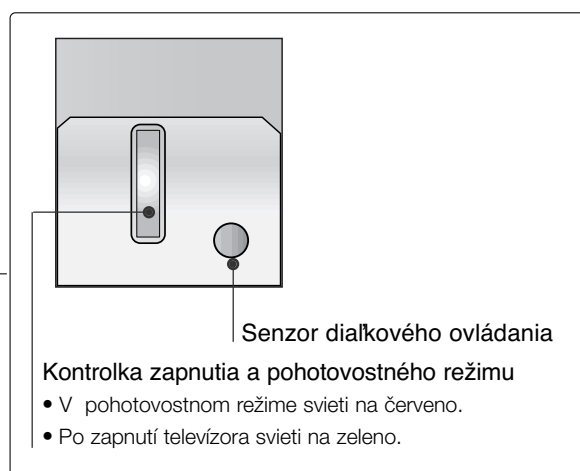
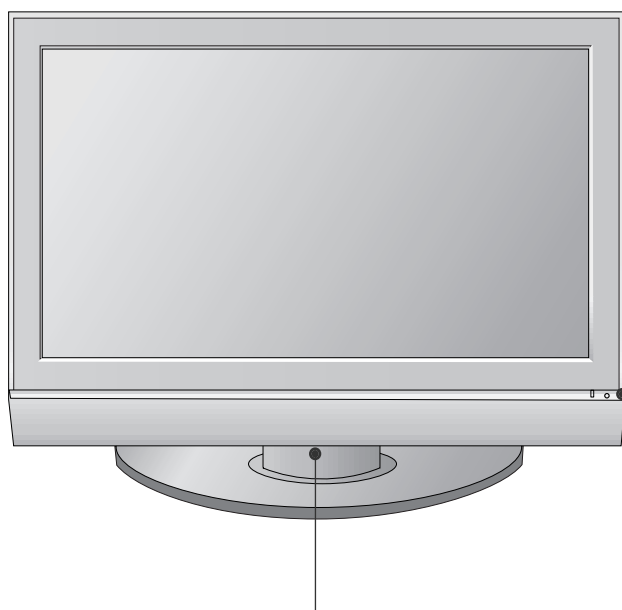

## Modely LCD TV

26LC4\*, 32LC4\*, 37LC4\*, 42LC4\*, 26LC5\*, 32LC5\*,  
37LC5\*, 42LC5\*

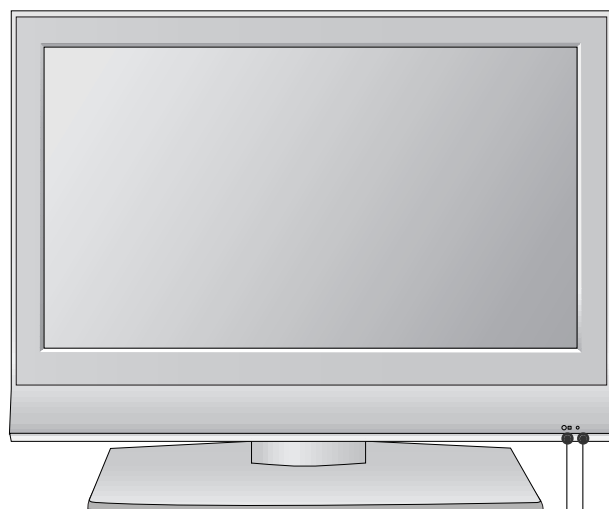

Senzor diaľkového ovládania

Kontrolka zapnutia a pohotovostného režimu

- V pohotovostnom režime svieti na červeno.
- Po zapnutí televízora svieti na zeleno.

26LC3R\*



Senzor diaľkového ovládania

Kontrolka zapnutia a pohotovostného režimu

- V pohotovostnom režime svieti na červeno.
- Po zapnutí televízora svieti na zeleno.

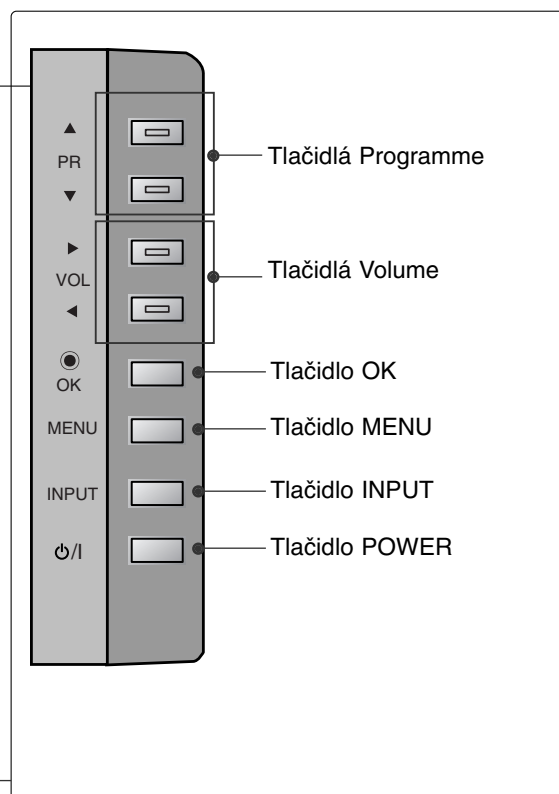

## INFORMÁCIE O ZADNOM PANELI

- Na obrázku je zjednodušený náčrt zadného panela. Toto zobrazenie sa môže minimálne odlišovať od vášho TV.

### Modely plazmových TV

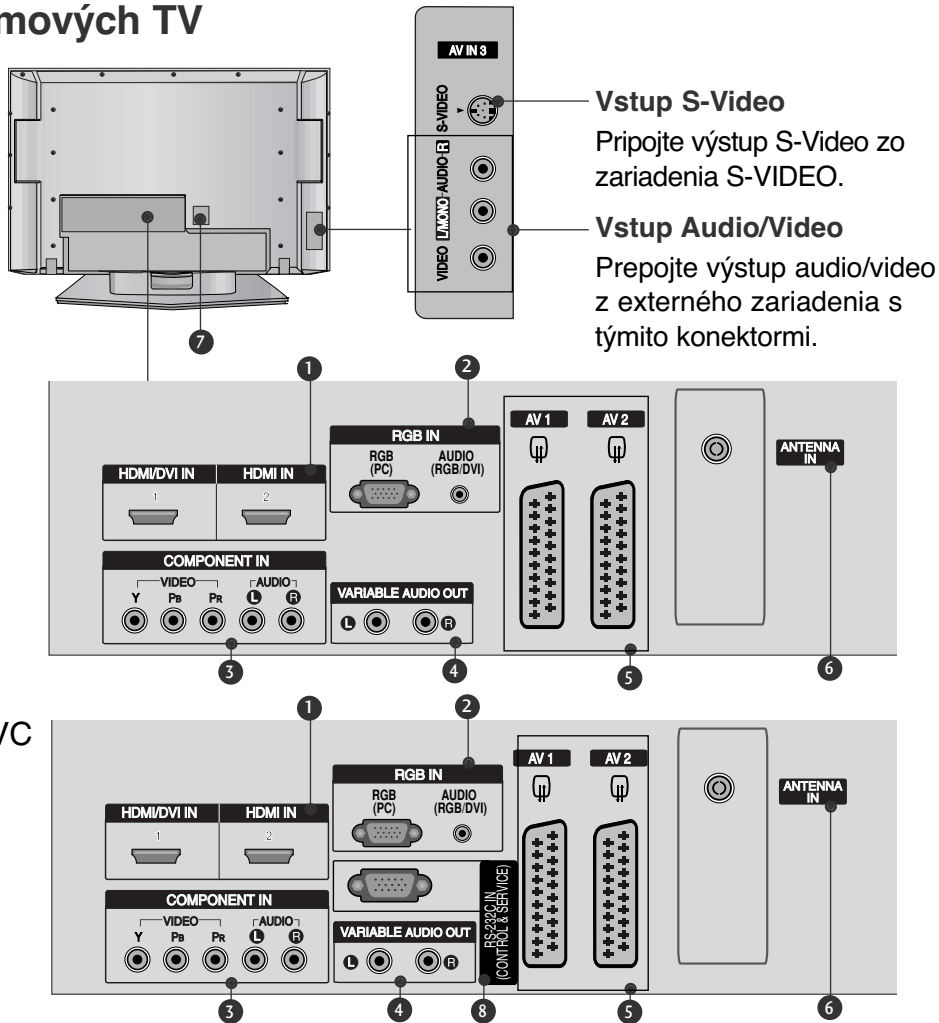

- Vstup HDMI**  
Zapojte rozhranie HDMI na príjem signálu do vstupu HDMI IN. Alebo pripojte konektor DVI(VIDEO) na príjem signálu k portu HDMI/DVI pomocou kábla HDMI s konektorom DVI.
- Vstup RGB/Audio**  
Pripojte konektor z výstupného portu monitora PC k príslušnému vstupnému portu.
- Vstup prvku**  
Pripojte prvok video/audio zariadenia s týmito konektormi.
- Premenný výstup Audio**  
K vašej okolitej zvukovej sústave pripojte vonkajší zosilňovač alebo pridajte subwoofer.
- Zásuvka Euro Scart (AV1/AV2)**  
Pripojte vstup alebo výstup zásuvky Scart externého zariadenia s týmito konektormi.
- Vstup antény**  
Napojte rádiové signály na tento konektor.
- Zásuvka sieťového kábl**  
Tento TV beží na striedavý prúd. Hodnota napätia je uvedená na stránke s technickými údajmi. Nikdy sa nepokúšajte nechať pracovať TV na jednosmerný prúd.
- Vstup Port RS-232C (CONTROL&SERVICE, t.j. kontrola/obsluha)**  
Pripojte sériový port kontrolných zariadení s konektorom RS-232C.



## Modely LCD TV

26LC4\*, 32LC4\*, 37LC4\*,  
42LC4\*, 26LC5\*, 32LC5\*,  
37LC5\*, 42LC5\*

26LC3R\*

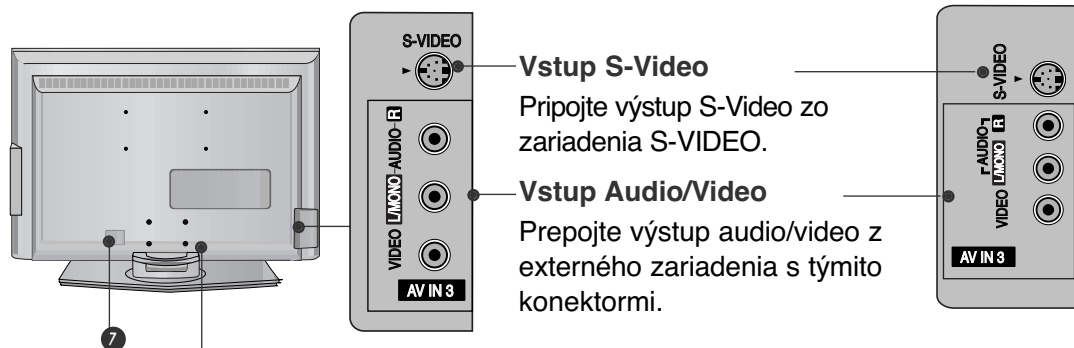

### Vstup S-Video

Pripojte výstup S-Video zo zariadenia S-VIDEO.

### Vstup Audio/Video

Prepojte výstup audio/video z externého zariadenia s týmito konektormi.

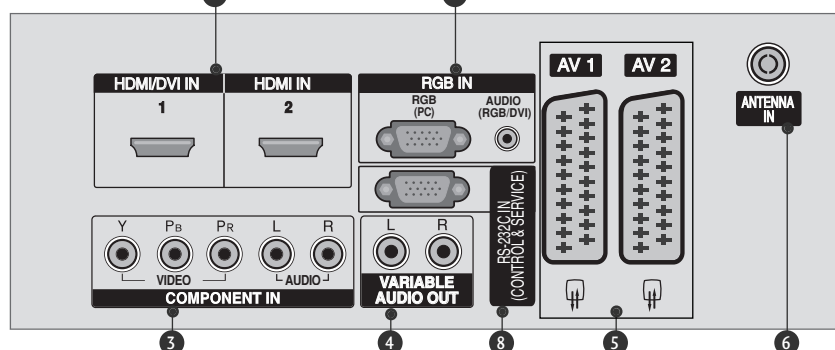
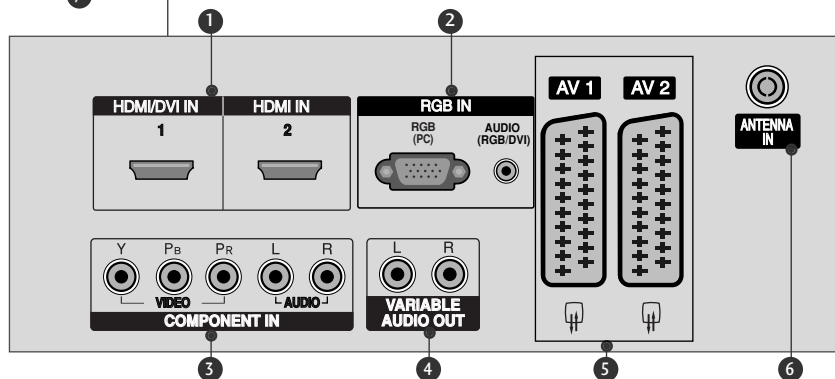

26LC51C  
32LC52C

#### 1 Vstup HDMI

Zapojte rozhranie HDMI na príjem signálu do vstupu HDMI IN. Alebo pripojte konektor DVI(VIDEO) na príjem signálu k portu HDMI/DVI pomocou kábla HDMI s konektorom DVI.

#### 2 Vstup RGB/Audio

Pripojte konektor z výstupného portu monitora PC príslušnému vstupnému portu.

#### 3 Vstup prvku

Prepojte prvok video/audio zariadenia s týmito konektormi.

#### 4 Premenný výstup Audio

K vašej okolitej zvukovej sústave pripojte vonkajší zosilňovač alebo pridajte subwoofer.

#### 5 Zásuvka Euro Scart (AV1/AV2)

Prepojte vstup alebo výstup zásuvky Scart externého zariadenia s týmito konektormi.

#### 6 Vstup antény

Napojte rádiové signály na tento konektor.

#### 7 Zásuvka sieťového kábla

Tento TV beží na striedavý prúd. Hodnota napätia je uvedená na stránke s technickými údajmi. Nikdy sa nepokúšajte nechať pracovať TV na jednosmerný prúd.

#### 8 Vstup Port RS-232C

(CONTROL&SERVICE, t.j. kontrola/obsluha)

Prepojte sériový port kontrolných zariadení s konektorom RS-232C.

# PRÍPRAVA

## MONTÁŽ PODSTAVCA

(Len modely televízorov LCD s uhlopriečkou 26 a 32 a 37 palcov)

- 1** Výrobok položte opatrne obrazovkou smerom dole na mäkký povrch, chrániaci výrobok a obrazovku pred poškodením.

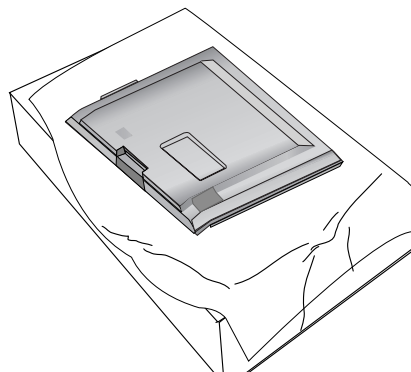

- 2** Stojan zasuňte do produktu podľa uvedeného obrázka.

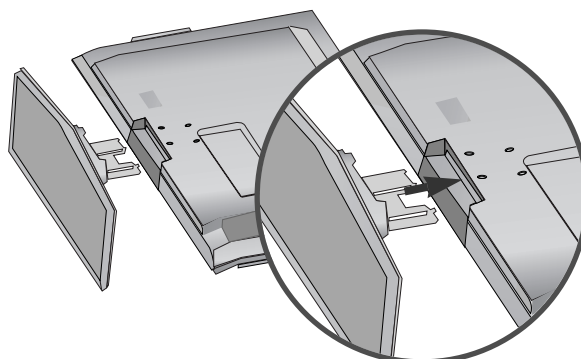

- 3** V zadnej časti výrobku vložte do pripravených otvorov 4 skrutky a pevne ich dotiahnite.

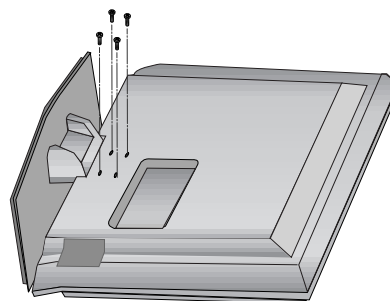

# MONTÁŽ TELEVÍZORA NA STENU

- Táto funkcia nie je dostupná vo všetkých krajinách.
- Umiestnite televízor blízko steny, aby sa pri potlačení dozadu neprevrátil.
- Televízor možno umiestniť bezpečnejšie podľa nižšie uvedených pokynov. Obsahujú návod na montáž na stenu, aby sa televízor pri posúvaní dopredu neprevrátil. Zabráni sa tak pádu televízora smerom dopredu a poraneniu osôb. Zabráni sa tiež poškodeniu televízora spôsobenému

## Modely plazmových TV

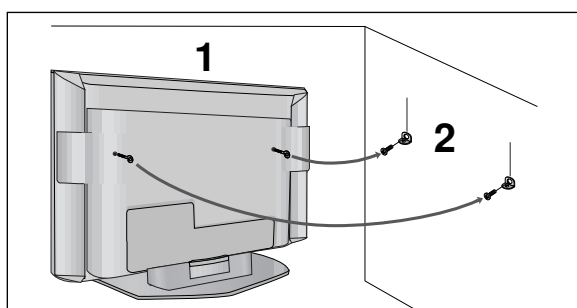

## Modely LCD TV

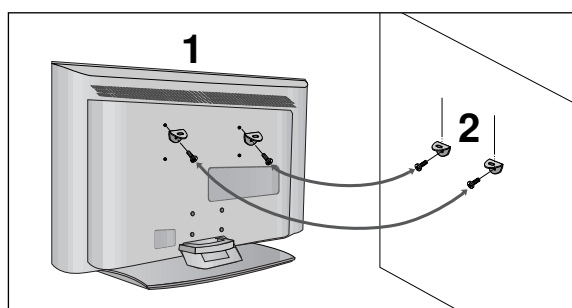

- 1 Pre upevnenie výrobku na stenu použite skrutky s okom alebo konzoly a skrutky TV, podľa znázornenia na obrázku. (Ak má váš výrobok skrutky v mieste pre skrutky s okom, potom tieto skrutky uvoľníte pred vsunutím skrutiek s okom).  
\* Vložte skrutky s okom alebo konzoly a skrutky TV a bezpečne ich utiahnite v horných otvoroch.
- 2 Nástenné konzoly zaistíte pomocou skrutiek (nie sú dodané ako súčasť výrobku, musia sa zakúpiť samostatne) do steny. Prispôbte výšku konzoly, ktorá sa montuje na stenu.

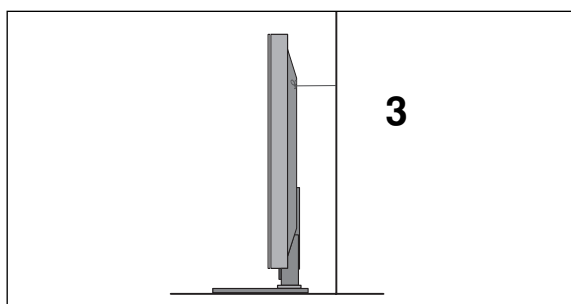

- 3 Na pripevnenie televízora použite pevné lano (nie je súčasťou balenia televízora, treba ho zakúpiť osobitne). Bezpečnejšie je lano pritiahnúť tak, aby bolo medzi stenou a televízorom v horizontálnej polohe.

### ! POZNÁMKA

- ▶ Ak chcete televízor presunúť na iné miesto, najskôr odmontujte lano.
- ▶ Použite dostatočne veľký a silný držiak televízora alebo policu primeranú veľkosti a hmotnosti televízora.
- ▶ Ak chcete televízor bezpečne používať, zabezpečte, aby bola konzola na stene namontovaná v rovnakej výške ako televízor.

# PRÍPRAVA

## ZADNÝ KRYT – USPORIADANIE KÁBLOV

### Modely plazmových TV

- 1** ÚCHYTKU NA KÁBLE uchopte oboma rukami a zatlačte podľa uvedeného obrázka.

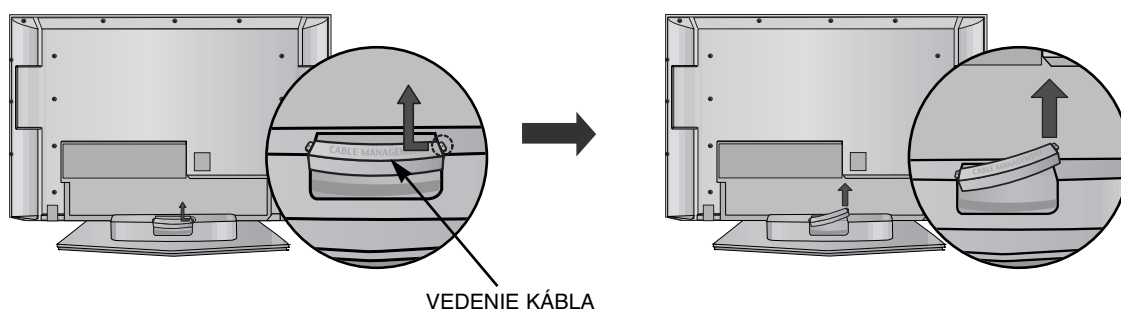

- 2** Pripojte káble podľa potreby.

Pripojenie prídavného zariadenia je uvedené v časti Pripojenia externých zariadení.

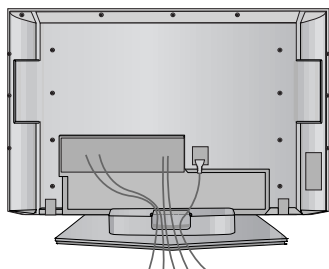

- 3** Znova namontujte **VEDENIE KÁBLA** podľa vyobrazenia.

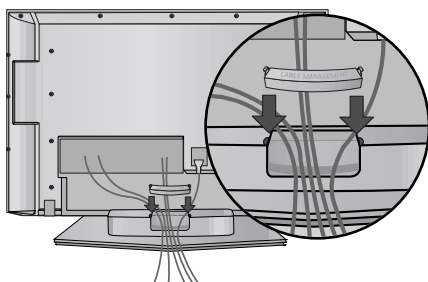

## Modely LCD TV

- 1** Pripojte káble podľa potreby.

Pripojenie prídavného zariadenia je uvedené v časti Pripojenia externých zariadení.

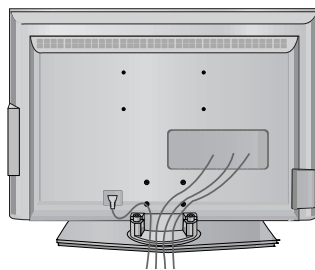

- 2** Namontujte **VEDENIE KÁBLA** podľa vyobrazenia

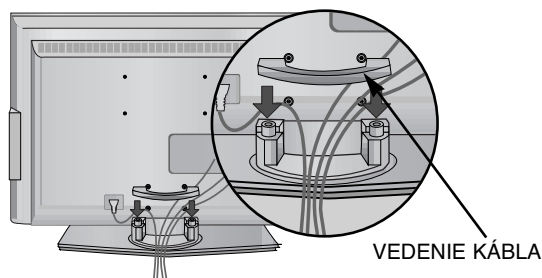

- 3** Káble upnite do zväzku pomocou dodanej zakrúcacej spony. (Táto funkcia nie je dostupná vo všetkých krajinách.)

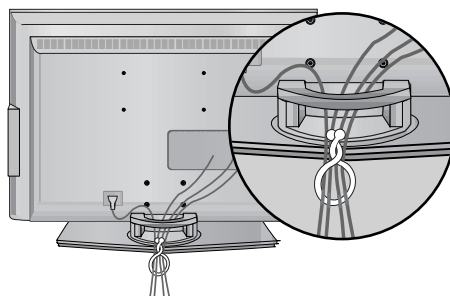

## VYTIAHNUTIE VEDENIA KÁBLA

Uchopte **ÚCHYTKU NA KÁBLE** oboma rukami a zatlačte ju smerom nahor.

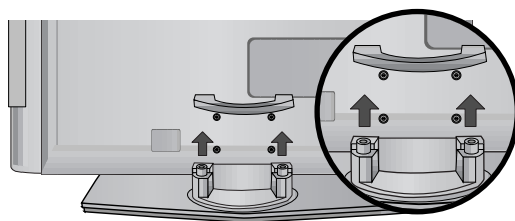

### ! POZNÁMKA

- Pri premiestňovaní výrobku ho nedržte za **VEDENIE KÁBLA**.
- Ak by výrobok spadol, mohli by ste sa zraniť alebo výrobok by sa mohol zničiť.

# PRÍPRAVA

- Televízor sa môže inštalovať rôznymi spôsobmi, ako napr. na stenu, na pracovný stôl, atď.
- Televízor je riešený pre vodorovnú montáž.

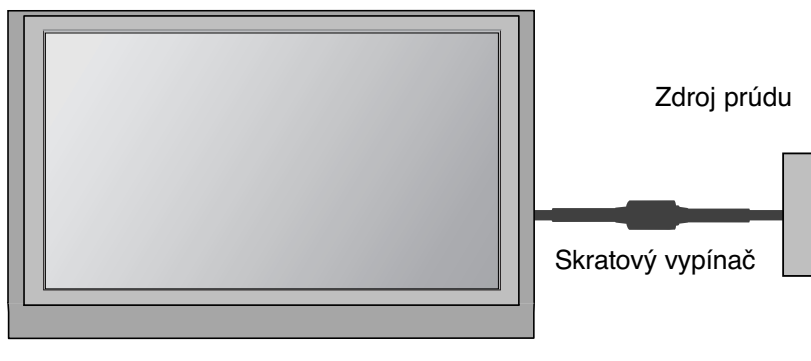

## UZEMNENIE

Zabezpečte spojenie s uzemňovacím drôtom, aby sa predišlo možnému elektrickému šoku. Ak uzemňovacie metódy nie sú možné, požiadajte kvalifikovaného elektrikára, aby nainštaloval samostatný vypínač obvodu. Nepokúšajte sa uzemniť prístroj spojením s telefónnymi drôtmí, bleskozvodmi alebo plynovým potrubím.

## PRIPEVNENIE PODSTAVCA

Kvôli dostatočnému vetraniu nechajte na každej strane medzeru od steny približne 10 cm.

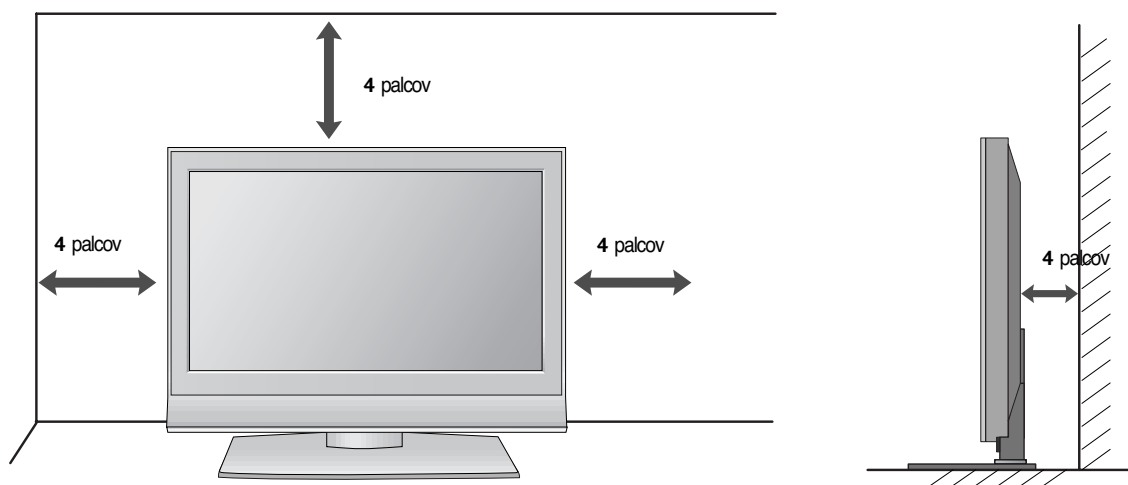

## MONTÁŽ NA STENU: HORIZONTÁLNE UCHYTENIE

Kvôli dostatočnému vetraniu nechajte na každej strane medzeru od steny približne 10 cm.  
Podrobný návod na montáž dostanete od predajcu, pozri príručku voliteľného príslušenstva -  
Montáž nastaviteľnej konzoly na stenu a Sprievodcu nastavením.

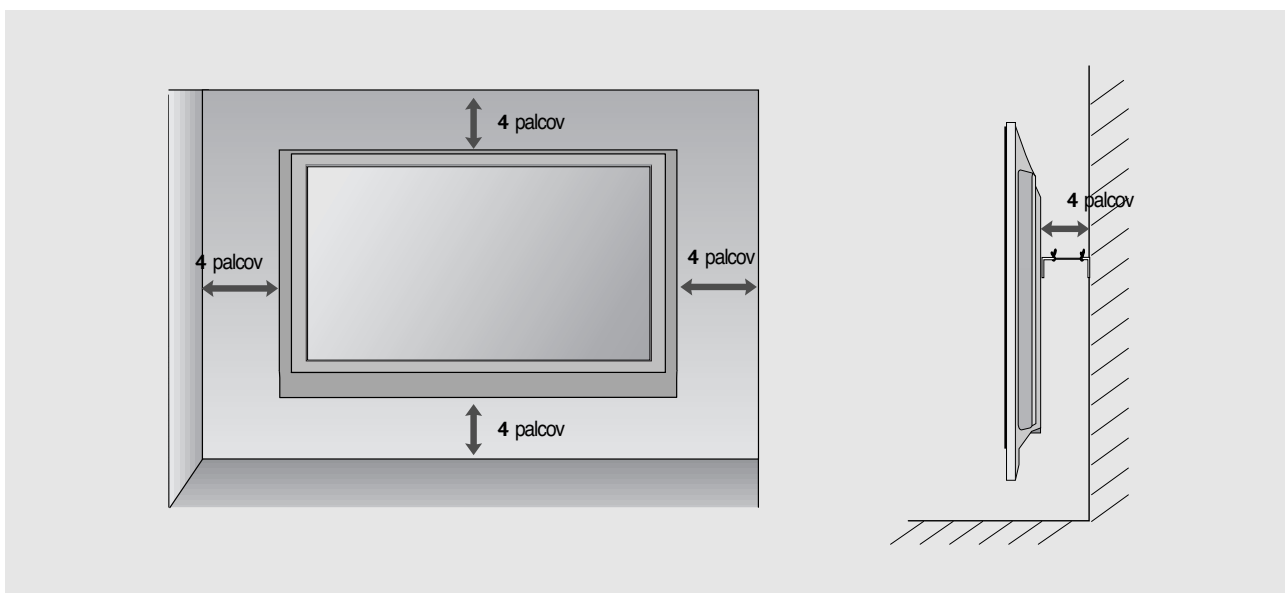
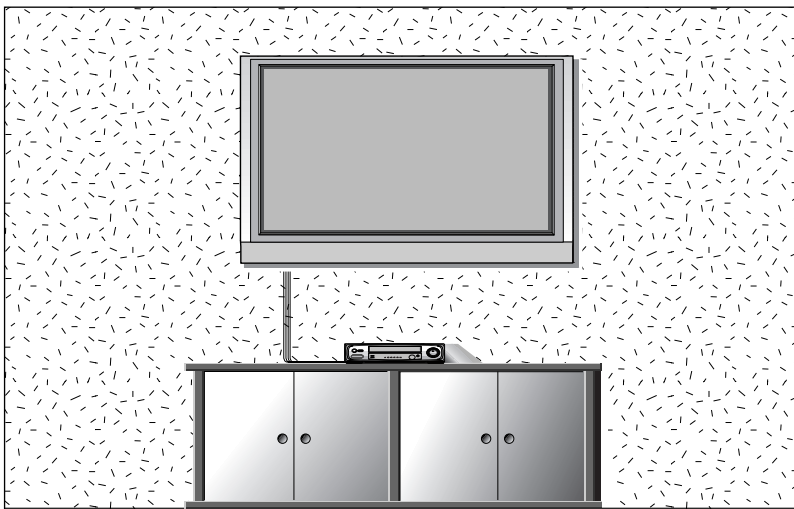

# PRÍPRAVA

- Nikdy nepripájajte káble napájania skôr, ako pripojíte v šetky externé zariadenia. Predídete tak ich poškodeniu.

## PRIPOJENIE ANTÉNY

- Nastavením smeru antény dosiahnete optimálnu kvalitu obrazu.
- Kábel na pripojenie antény a konvertor nie sú súčasťou dodávky .

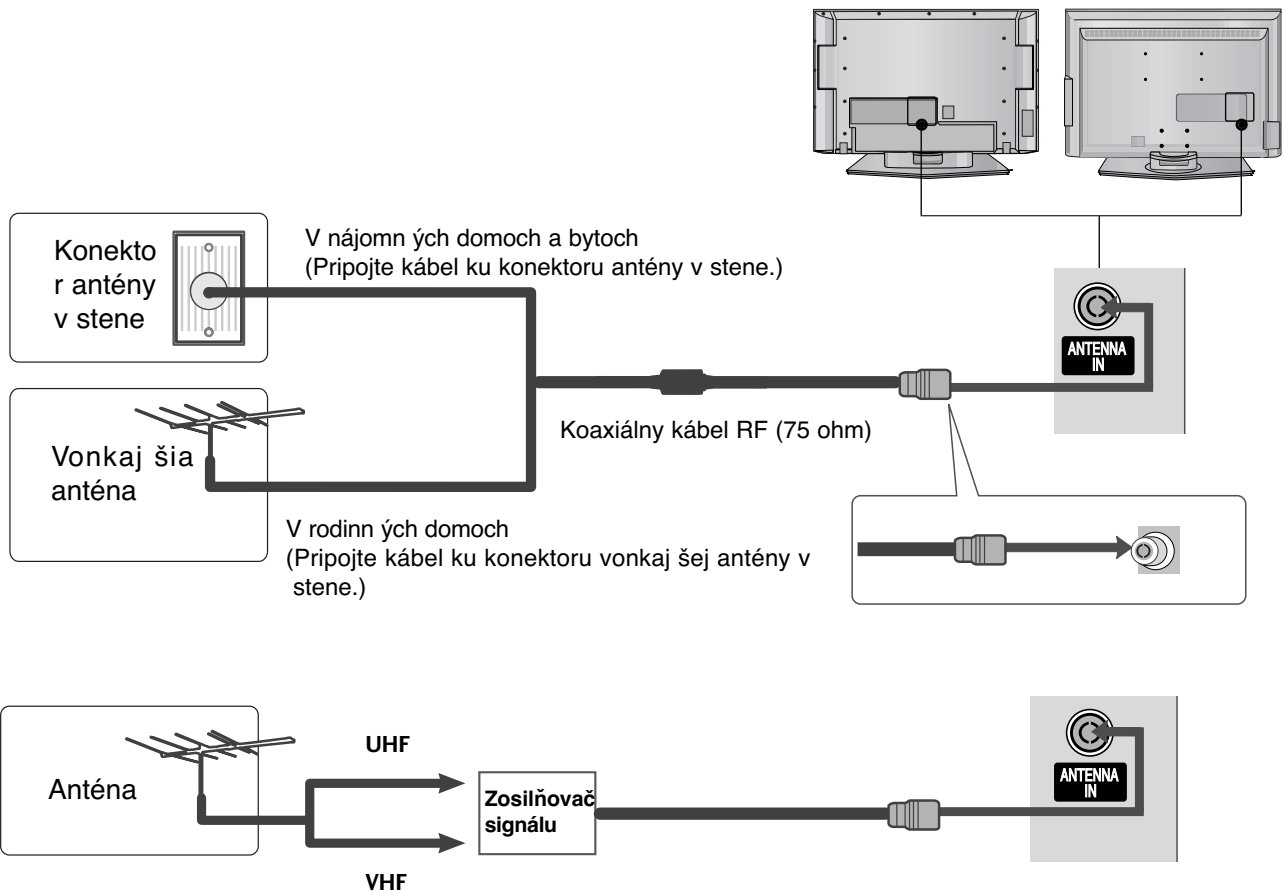

- V oblastiach so slabým signálom získate kvalitnejší obraz, keď k anténe pripojíte zosilňovač signálu. Pozri obrázok napravo.
- Ak treba rozdeliť signál pre dva televízory, na pripojenie použite rozdeľovač signálu.



# NASTAVENIE EXTERNÝCH ZARIADENÍ

- Nikdy nepripájajte káble napájania skôr, ako pripojíte v šetky externé zariadenia. Predídete tak ich poškodeniu.
- Táto časť NASTAVENIA EXTERNÝCH ZARIADENÍ sa týka najmä obrazu televízorov LCD.

## NASTAVENIE PRIJÍMAČA HD

### Pripojenie pomocou komponentového kábla

- 1 Pripojte videov ýstupy (Y, PB, PR) prehrávača DVD ku konektorom **COMPONENT IN VIDEO** televízora.
- 2 Spojte audiov ýstupy prehrávača DVD so vstupmi **COMPONENT IN AUDIO** na televízore.
- 3 Zapnite set-top box (digitálny káblov ýprijímač). (Postupujte podľa použiváte ľskej príručky k digitálnemu káblovému prijímaču.)
- 4 Tlačidlom **INPUT** na dia ľkovom ovládaní vyberte vstupn ýzdroj **Component**.

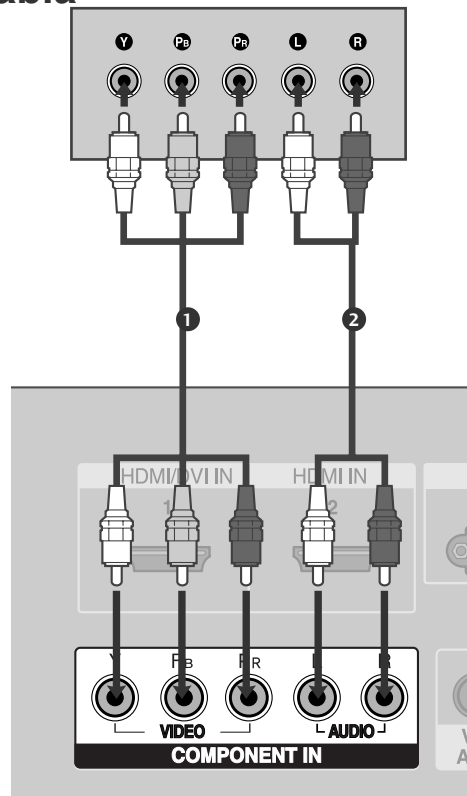

Signál	Komponent	HDMI1/2
480i/576i	Áno	Nie
480p/576p	Áno	Áno
720p/1080i	Áno	Áno
1080p	Nie	Áno

(krem možností Modely VGA)

# NASTAVENIE EXTERNÝCH ZARIADENÍ

## Pripojenie pomocou kábla HDMI

- 1** Spojte výstup DVI prístroja PC so vstupom **HDMI/DVI IN 1** alebo **HDMI IN 2** na televízore.
- 2** Zvoľte vstupný zdroj **HDMI1** alebo **HDMI2** použitím tlačidla **INPUT** na diaľkovom ovládači.
- 3** Zapnite set-top box (digitálny káblový prijímač). Postupujte podľa používateľskej príručky k digitálnemu káblovému prijímaču.)

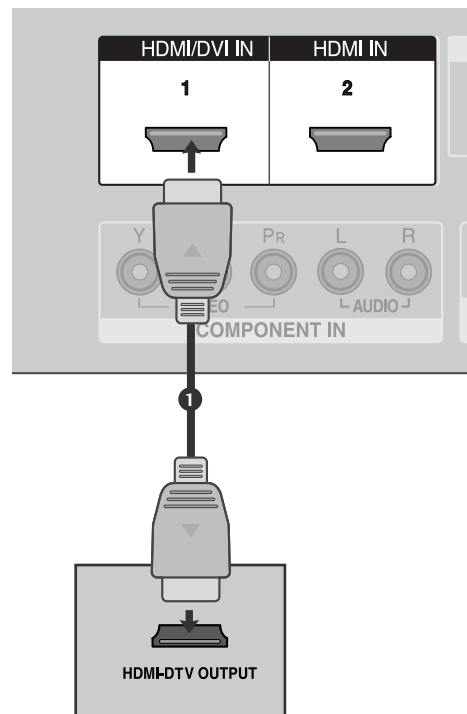

### ! POZNÁMKA

- ▶ TV môže prijať video i audio signál súčasne použitím kábla HDMI.
- ▶ Ak DVD podporuje funkciu Auto HDMI, nastaví sa výstupné rozlíšenie DVD automaticky na 1280x720p.
- ▶ Ak DVD nepodporuje Auto HDMI, je potrebné, aby ste vhodne nastavili výstupné rozlíšenie. Aby ste dostali najlepšiu kvalitu obrazu, nastavte výstupné rozlíšenie DVD na 1280x720p.

## Pripojenie pomocou kábla na prepojenie HDMI a DVI

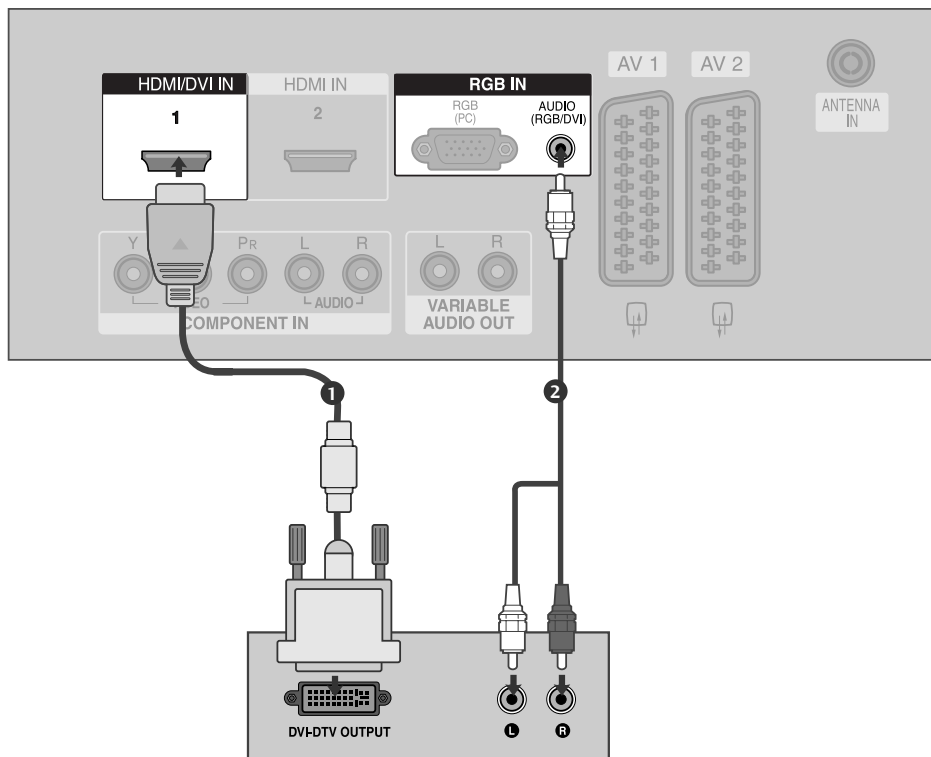

- 1** Spojte výstup DVI prístroja PC so vstupom **HDMI/DVI IN 1** na televízore.

.....
- 2** Spojte audio výstupy káblového prijímača s konektorom **AUDIO (RGB/DVI)** na televízore.

.....
- 3** Zapnite set-top box (digitálny káblový prijímač). (Postupujte podľa používateľskej príručky k digitálnemu káblovému prijímaču.)

.....
- 4** Zvoľte vstupný zdroj **HDMI1** použitím tlačidla **INPUT** na diaľkovom ovládači.

.....

# NASTAVENIE EXTERNÝCH ZARIADENÍ

## NASTAVENIE PREHRÁVAČA DVD

### Pripojenie pomocou komponentového kábla

- 1 Pripojte videov ýstupy (Y, P<sub>B</sub>, P<sub>R</sub>) prehrávača DVD ku konektorom **COMPONENT IN VIDEO** televízora.
- 2 Spojte audiov ýstupy prehrávača DVD so vstupmi **COMPONENT IN AUDIO** na televízore.
- 3 Zapnite prehrávač DVD a vložte disk DVD.
- 4 Tlačidlom **INPUT** na diaľkovom ovládaní vyberte vstupný zdroj **Component**.
- 5 Postupujte podľa používateľskej príručky k prehrávaču DVD.

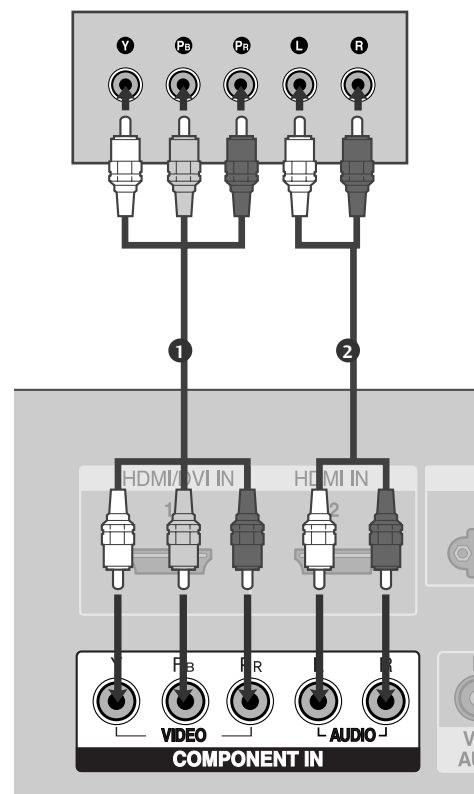

#### Vstupné komponentové konektory

Lepšiu kvalitu obrazu docielíte pripojením prehrávača DVD ku vstupným komponentovým konektorom. Pozri nižšie.

Komponentové konektory televízora	Y	P <sub>B</sub>	P <sub>R</sub>
Výstupné videoporty na prehrávači DVD	Y	P <sub>B</sub>	P <sub>R</sub>
	Y	B-Y	R-Y
	Y	Cb	Cr
	Y	Pb	Pr

## Pripojenie pomocou kábla scart

- 1 Spojte konektor scart na prehrávači DVD s konektorom scart **AV1** na televízore. Použite tienový kábel scart.
- 2 Zapnite prehrávač DVD a vložte disk DVD.
- 3 Tlačidlom **INPUT** na diaľkovom ovládaní vyberte vstupný zdroj **AV1**. Ak je kábel pripojený ku konektoru scart **AV2** vyberte vstupný zdroj **AV2**.
- 4 Postupujte podľa používateľskej príručky k prehrávaču DVD.

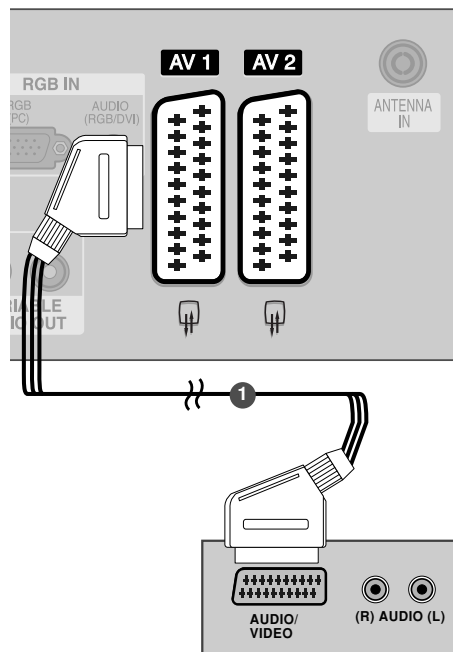

### ! POZNÁMKA

- ▶ Použite prosím tienový kábel Scart.

## PRIPOJOVANIE POMOCOU KÁBLA S-VIDEO

- 1 Spojte výstup S-VIDEO prístroja DVD so vstupom **S-VIDEO** na televízore.
- 2 Spojte audio výstupy DVD so vstupnými konektormi **AUDIO** na televízore.
- 3 Zapnite DVD prehrávač, vložte disk DVD.
- 4 Zvoľte vstupný zdroj **AV3** použitím tlačidla **INPUT** na diaľkovom ovládači.
- 5 Prevádzkové pokyny nájdete v návode DVD prehrávača.

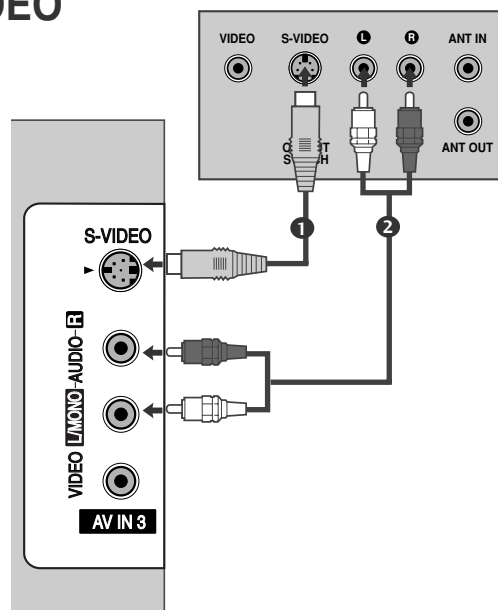

# NASTAVENIE EXTERNÝCH ZARIADENÍ

## PRIPOJOVANIE POMOCOU KÁBLA HDMI

- 1 Spojte výstup HDMI prehrávača DVD s konektorom **HDMI/DVI IN 1** alebo **HDMI IN 2** na televízore.
- 2 Zvoľte vstupný zdroj **HDMI1** alebo **HDMI2** použitím tlačidla **INPUT** na diaľkovom ovládači.
- 3 Preádzkové pokyny nájdete v návode DVD prehrávača.

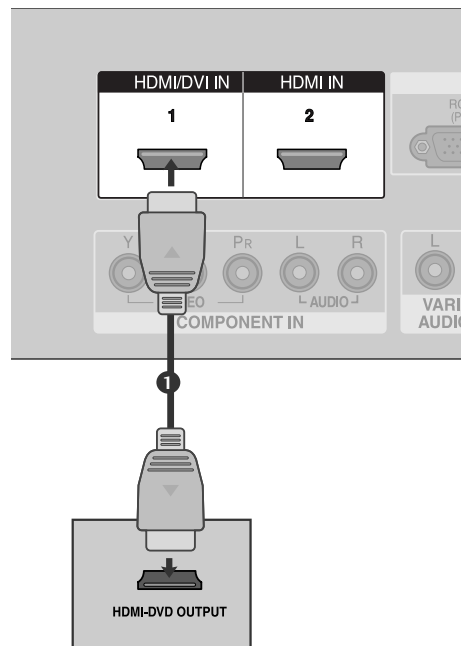

### ! POZNÁMKA

- ▶ TV môže prijať video i audio signál súčasne použitím kábla HDMI.
- ▶ Ak DVD podporuje funkciu Auto HDMI, nastaví sa výstupné rozlíšenie DVD automaticky na 1280x720p.
- ▶ Ak DVD nepodporuje Auto HDMI, je potrebné, aby ste vhodne nastavili výstupné rozlíšenie. Aby ste dostali najlepšiu kvalitu obrazu, nastavte výstupné rozlíšenie DVD na 1280x720p.

Podporovaná rozlišovacia schopnosť(režim HDMI-DTV)

Rozlíšenie	Horizontálna frekvencia (kHz)	Vertikálna frekvencia (Hz)
720x480	31,47	59,94
	31,50	60,00
720x576	31,25	50,00
1280x720	44,96	59,94
	45,00	60,00
	37,50	50,00
1920x1080i	33,72	59,94
	33,75	60,00
	28,125	50,00
1920x1080p	67,432	59,94
	67,5	60
	56,25	50

(krem možnosti Modely VGA)

# NASTAVENIE VIDEOREKORDÉRA (VCR)

- Rušení obrazu (interferencií) sa vyhnete, keď medzi videorekordérom a televízorom necháte dostatočnú vzdialenosť.
- Zvyčajne je to zmrznutý statický obraz z videorekordéra. Ak sa používa formát obrazu 4:3, na okrajoch obrazovky môže zostať nehybný obraz.

## Pripojenie pomocou kábla antény

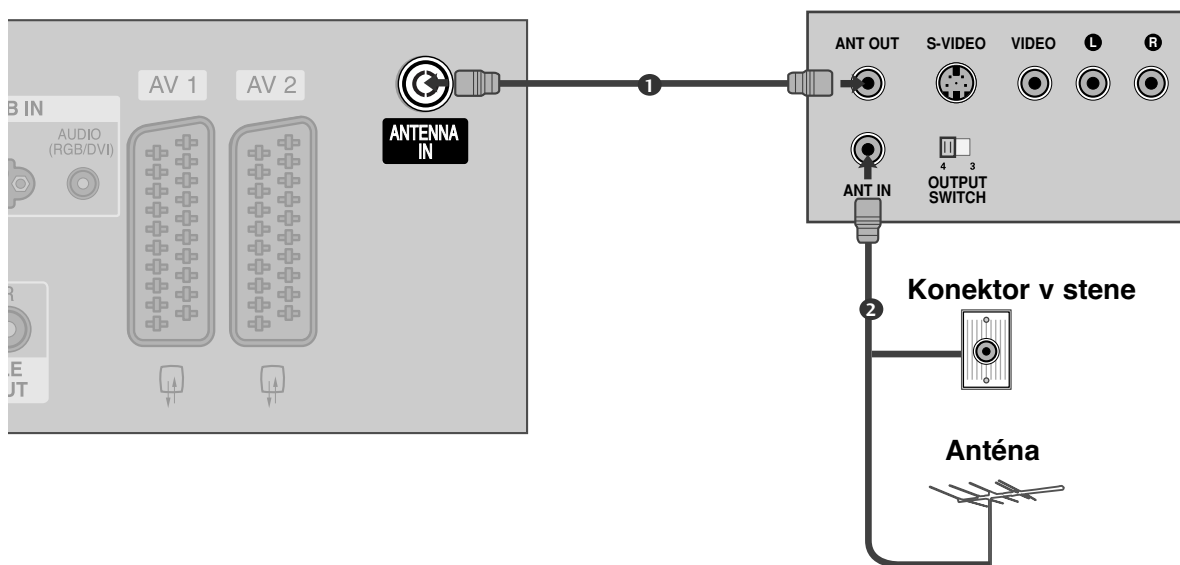

- 1 Spojte konektor **ANT OUT** na VCR s konektorom **ANTENNA IN** na televízore.
- 2 Kábel antény pripojte ku konektoru **ANT IN** na VCR.
- 3 Na VCR stlačte tlačidlo **PLAY** a na televízore a VCR nastavte príslušný program na pozeraie videa.

# NASTAVENIE EXTERNÝCH ZARIADENÍ

## Pripojenie pomocou kábla scart

- 1 Spojte konektor scart na VCR s konektorom scart **AV1** na televízore. Použite tieneniý kábel scart.
- 2 Do VCR vložte videokazetu a stlačte tlačidlo **PLAY**. (Postupujte podľa používateľskej príručky k VCR.)
- 3 Tlačidlom **INPUT** na diaľkovom ovládaní vyberte vstupný zdroj **AV1**.  
Ak je kábel pripojený ku konektoru scart **AV2**, vyberte vstupný zdroj **AV2**.

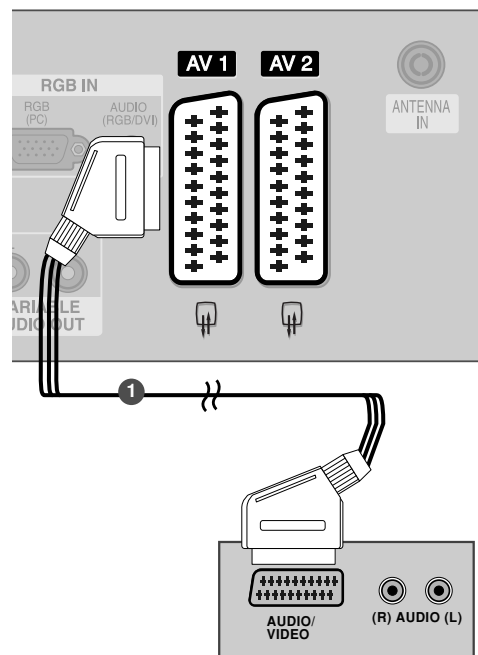

### ! POZNÁMKA

- Ak chcete použiť kábel EURO Scart, musíte použiť EURO Scart kábel s tieneniým signálu



## Pripojenie pomocou kábla RCA

- 1 Spojte konektory **AUDIO/VIDEO** na televízore s VCR. Pripojte konektory podľa farby. (Video = žltá, Audio Left (vľavo) = biela a Audio Right (vpravo) = červená)
- 2 Do VCR vložte videokazetu a stlačte tlačidlo **PLAY**. (Postupujte podľa používateľa príručky k VCR.)
- 3 Tlačidlom **INPUT** na diaľkovom ovládaní vyberte vstupný zdroj **AV3**.

### ! POZNÁMKA

- ▶ Ak máte mono videorekordér, spojte audiokábel z VCR s konektorom **AUDIO L/MONO** na televízore.

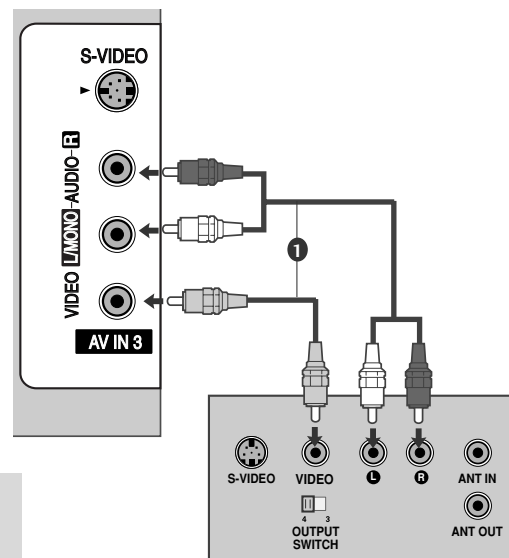

## Pripojenie pomocou kábla S-Video

- 1 Spojte výstup S-VIDEO na VCR so vstupom S-VIDEO na televízore. V porovnaní s pripojením bežného VCR pomocou videovstupu sa zlepšila kvalita obrazu.
- 2 Spojte konektory **AUDIO** na televízore s VCR.
- 3 Do VCR vložte videokazetu a stlačte tlačidlo **PLAY**. (Postupujte podľa používateľa príručky k VCR.)
- 4 Tlačidlom **INPUT** na diaľkovom ovládaní vyberte vstupný zdroj **AV3**.

### ! POZNÁMKA

- ▶ Ak sú obidva konektory S-VIDEO i VIDEO zapojené na S-VHS VCR súčasne, potom je možné prijímať iba S-VIDEO.

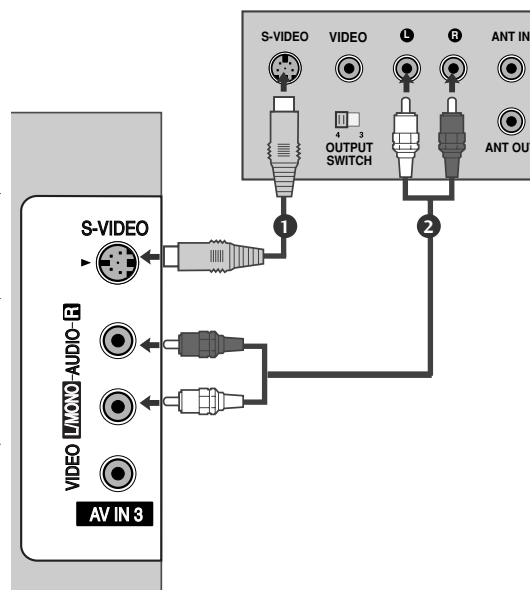

# NASTAVENIE EXTERNÝCH ZARIADENÍ

## NASTAVENIE ĎALŠÍCH ZDROJOV A/V

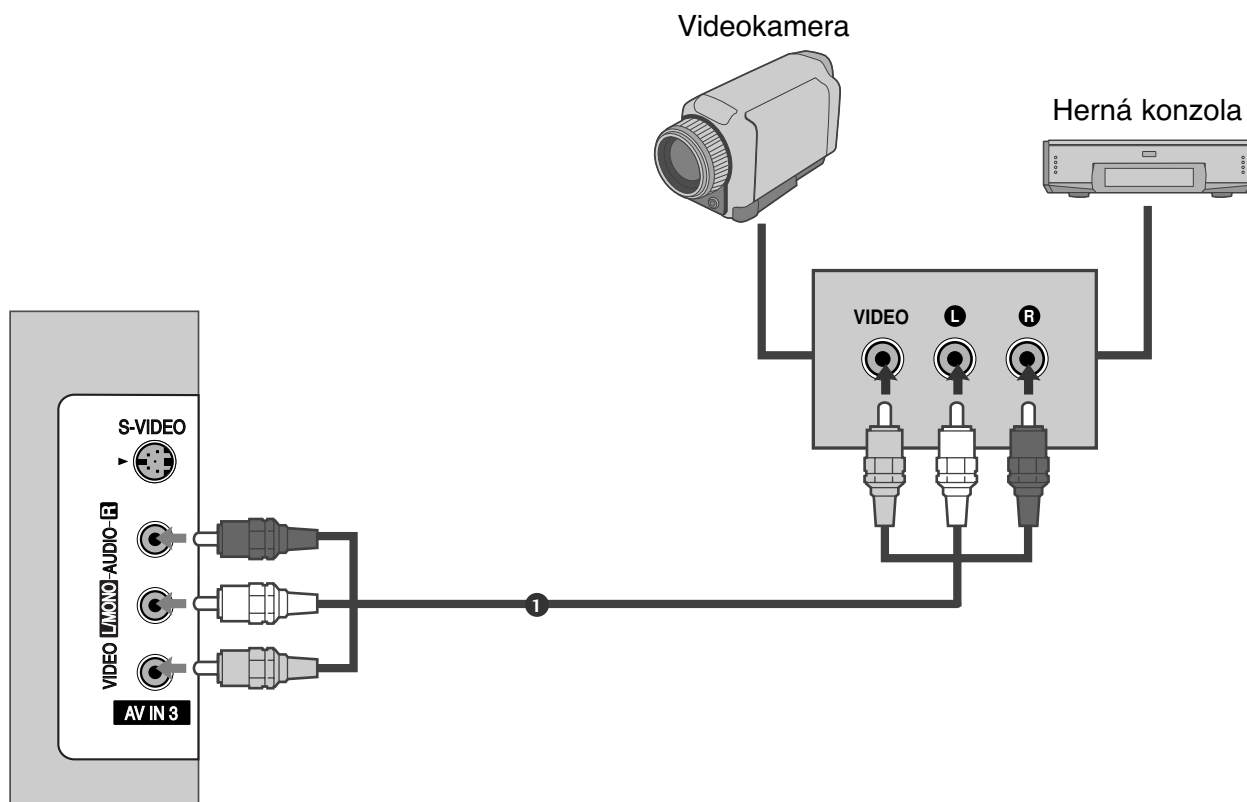

- 1 Spojte konektory **AUDIO/VIDEO** na televízore s VCR. Pripojte konektory podľa farby. (Video = žltá, Audio Left (vľavo) = biela a Audio Right (vpravo) = červená)
- 2 Tlačidlom **INPUT** na diaľkovom ovládaní vyberte vstupný zdroj **AV3**.
- 3 Začnite pracovať s príslušným externým zariadením. Postupujte podľa používateľskej príručky k externému zariadeniu.

# EXTERNÉ STEREO

Slúži na pripojenie externého zosilňovača alebo pridanie basového reproduktora k trojrozmernému zvukovému systému.

- 1 Zapojte vstupný konektor stereo zosilňovača do konektorov VOLITEL'NÝCH AUDIOVÝSTUPOV na televízore.
- 2 Nastavte reproduktory pomocou analógového stereo zosilňovača podľa pokynov dodaných so zosilňovačom.

## ! POZNÁMKA

- ▶ Ak sú k televízoru pripojené externé audiozariadenia, napríklad zosilňovače alebo reproduktory, vypnite reproduktory televízora.  
(▶ str.63)

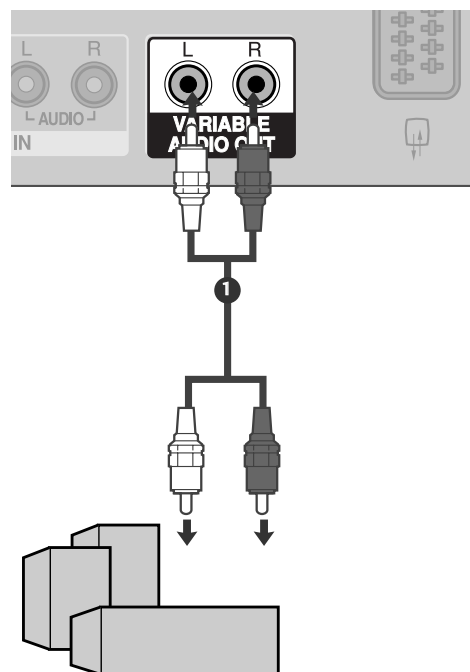

# NASTAVENIE EXTERNÝCH ZARIADENÍ

## NASTAVENIE PC

Tento TV poskytuje funkčnú schopnosť bez nastavovania, to znamená, že PC sa automaticky prispôsobí nastaveniu TV.

### PRIPOJOVANIE POMOCOU 15-KOLÍKOVÉHO KÁBLA D-SUB

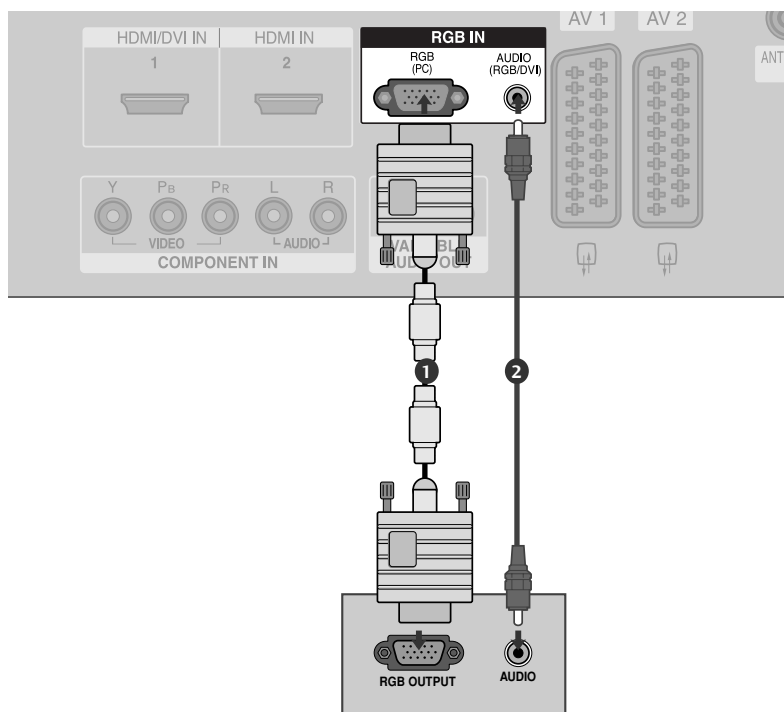

- 1 Spojte výstup RGB prístroja PC so vstupom **RGB (PC)** na televízore.  
.....
- 2 Spojte audio výstupy PC so vstupnými konektormi **AUDIO** na televízore.  
.....
- 3 Zapnite PC.  
.....
- 4 Zvoľte vstupný zdroj **RGB PC** použitím tlačidla **INPUT** na diaľkovom ovládači

## ! POZNÁMKA

- ▶ Aby ste mohli vychutnávať jasný obraz a zvuk, pripojte PC k televízoru.
- ▶ Vyhnite sa fixnému obrazu na obrazovke televízora počas dlhého časového obdobia. Fixný obraz sa môže stať trvale vtláčeným na obrazovku; len čo je to možné, používajte šetrič obrazovky.
- ▶ Spojte PC s portom RGB (PC) na televízore; príslušne zmeňte výstupné rozlíšenie na PC
- ▶ Pri niektorých rozlíšení, zvislom monoskope, kontraste alebo jase sa môže v režime PC vyskytnúť šum. Potom zmeňte PC režim na iné rozlíšenie alebo zmeňte obnovovací kmitočet na iný kmitočet, prípadne nastavujte v ponukovom menu jas a kontrast, až kým nedosiahnete čistý obraz. Ak sa obnovovací kmitočet grafickej karty PC nedá zmeniť, zmeňte grafickú kartu PC alebo konzultujte problém s výrobcom grafickej karty PC.
- ▶ Synchronizačný vstup od horizontálnych a vertikálnych frekvencií je samostatný.
- ▶ Pre PC režim odporúčame použiť hodnoty 1366x768, 60Hz (Modely LCD TV) / 852x480, 60Hz (42 palcové WVGA plazmové televízory) / 1024x768, 60Hz (42 palcové XGA plazmové televízory) / 1360x768, 60Hz(50-palcové plazmové televízory) , ktoré poskytujú najlepšiu kvalitu obrazu.
- ▶ Ak je rozlíšenie PC vyššie ako SXGA, nebude na televíznom prijímači žiadny obraz.
- ▶ Spojte audio kábel z PC so vstupom AUDIO na televízore. (Audio káble nie sú súčasťou televízneho prijímača).
- ▶ Ak použijete príliš dlhý kábel RGB-PC, môže sa na obrazovke vyskytnúť šum. Odporúčame použiť kábel kratší ako 5m. Poskytuje najlepšiu kvalitu obrazu.

Podporovaná rozlišovacia schopnosť(režim RGB-PC)

Rozlíšenie	Horizontálna frekvencia (kHz)	Vertikálna frekvencia (Hz)
640x350	31,5	70,1
720x400	31,5	70,1
640x480	31,5	59,9
848x480	31,5	60,0
852x480	31,5	60,0
800x600	37,9	60,3
1024x768	48,4	60,0
1280x768	47,8	59,9
1360x768	47,7	59,8
1366x768	47,7	59,8

## ! POZNÁMKA

- ▶ Podporuje rozlíšenie do 848x480, 852x480 v režime VGA. (Modely VGA)
- ▶ Podporuje rozlíšenie do 1280x768, 1360x768, 1366x768 v režime XGA. (Modely XGA)

# NASTAVENIE EXTERNÝCH ZARIADENÍ

## Nastavenie obrazovky v režime PC

### Automatické nastavenie (iba v režime RGB [PC])

Automaticky nastaví polohu obrazu a minimalizuje trasenie obrazu.

Ak nie je obraz ani po nastavení dobrý, televízor funguje správne, ale je potrebné ďalšie nastavenie.

#### Automatická konfigurácia

Táto funkcia slúži na automatické nastavovanie polohy obrazu, hodín a sfázovania. Zobrazený obraz bude niekoľko sekúnd nestabilný, zatiaľ čo prebieha automatická konfigurácia.



**1** Stlačte tlačidlo **MENU** a **▲ / ▼** navoľte menu **Picture**.

**2** Stlačte tlačidl **▶** a potom tlačidlo **▲ / ▼**, ktorým si zvolíte možnosť **Screen**.

**3** Stlačte tlačidl **▶** a potom tlačidlo **▲ / ▼**, ktorým si zvolíte možnosť **Auto Config..**

**4** Stlačte tlačidl **▶**, čím sa zaháji **Auto Config..**

- Po ukončení **Auto Config.** sa na obrazovke zobrazí **OK**.
- Ak poloha obrazu nie je ešte správna, vyskúšajte automatické nastavenie znova.

- Ak je potrebné po automatickom nastavení v RGB (PC) ešte obraz nastavovať, môžete ho nastaviť pomocou funkcie **Manual Config.** (ručná konfigurácia).

**5** Zatlačením tlačidiel **EXIT** sa vrátite k normálnemu sledovaniu televízie.

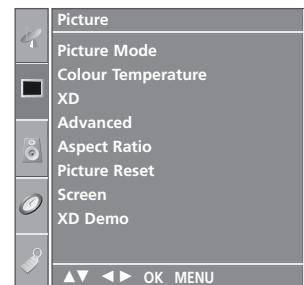

**1**

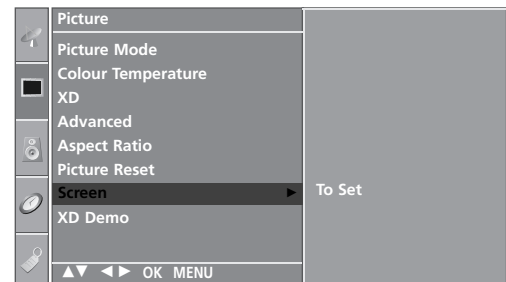

**2**

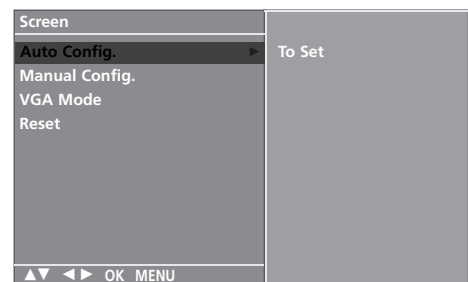

**3 4**

## Nastavenie položiek Phase (Fáza), Clock (Taktovanie) a Position (Poloha obrazovky)

Ak po automatickom nastavení obraz nie je čistý a ak sa postavy stále chvejú, nastavte fázu obrazu ručne.

Formát obrazu upravíte nastavením volby **Clock** (Takt).

Táto funkcia funguje v týchto režimoch: RGB[PC], COMPONENT (480i/480p/576i/576p/720p/1080i), HDMI (480p/576p/720p/1080i/1080p(krem možnosti Modely VGA)).

Nie je dostupné použitie funkcie Phase a Clock v režimoch COMPONENT (480i/480p/576i/576p/720p/1080i), HDMI (480p/576p/720p/1080i/1080p(krem možnosti Modely VGA)).

### Clock (Taktovanie)

Táto funkcia umožňuje minimalizovať akékoľvek vertikálne čiary alebo pruhy viditeľné na pozadí obrazovky. Zmení sa aj horizontálny rozmer obrazovky.

### Phase (Fáza)

Táto funkcia umožňuje odstrániť akékoľvek horizontálne rušenie a vyjasniť alebo zaostriť písmená.

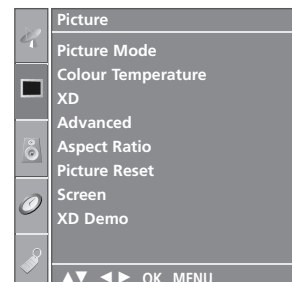

1

- 1 Stlačte tlačidlo **MENU** a **▲ / ▼** navoľte menu **Picture**.

- 2 Stlačte tlačidl **▶** a potom tlačidlo **▲ / ▼**, ktorým si zvolíte možnosť **Screen**.

- 3 Stlačte tlačidl **▶** a potom tlačidlo **▲ / ▼**, ktorým si zvolíte možnosť **Manual Config..**

- 4 Stlačte tlačidlo **▶** a potom tlačidlo **▲ / ▼**, ktorým si zvolíte **Phase**, **Clock**, **H-Position** alebo **V-Position**.

- 5 Tlačidlami **◀ / ▶** vybranú položku prispôbte.

- 6 Zatlačením tlačidiel **EXIT** sa vrátite k normálnemu sledovaniu televízie.

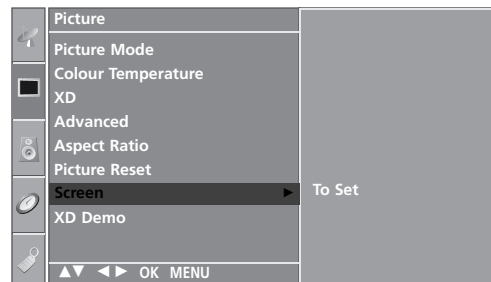

2

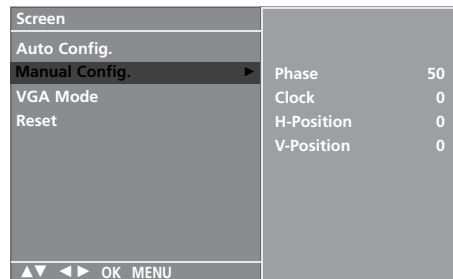

3 4 5

# NASTAVENIE EXTERNÝCH ZARIADENÍ

## Voľba režimu Wide VGA/XGA

Aby ste videli normálny obraz, prispôsobte rozlíšenie režimu RGB a voľbu režimu VGA/XGA .

Táto funkcia funguje v tomto režime: režim RGB[PC].



- 1 Stlačte tlačidlo **MENU** a ▲ / ▼ navoľte menu **Picture**.

- 2 Stlačte tlačidl ► a potom tlačidlo ▲ / ▼, ktorým si zvolíte možnosť **Screen**.

- 3 Stlačte tlačidl ► a potom tlačidlo ▲ / ▼, ktorým si zvolíte možnosť **VGA Mode** (alebo **XGA Mode**).

- 4 Stlačte tlačidl ► a potom tlačidlo ▲ / ▼, ktorým si zvolíte požadované rozlíšenie **VGA/XGA**.

- 5 Zatlačením tlačidiel **EXIT** sa vrátite k normálnemu sledovaniu televízie.

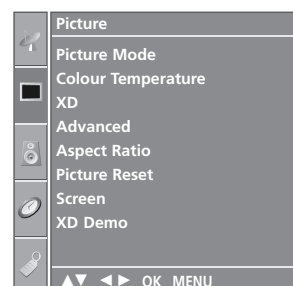

1

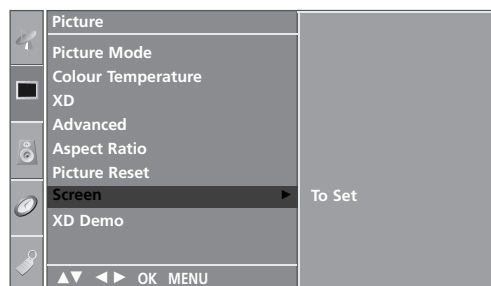

2

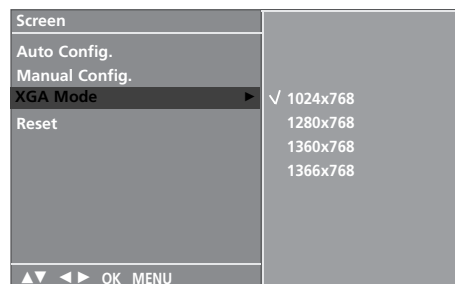

3 4



## Inicializácia

### (reset pôvodného továrenského nastavenia)

Táto funkcia funguje v bežnom režime.  
Pre inicializovanie nastavenej hodnoty.



- 1 Stlačte tlačidlo **MENU** a ▲ / ▼ navoľte menu **Picture**.
- 2 Stlačte tlačidl ► a potom tlačidlo ▲ / ▼, ktorým si zvolíte možnosť **Screen**.
- 3 Stlačte tlačidl ► a potom tlačidlo ▲ / ▼, ktorým si zvolíte možnosť **Reset**.
- 4 Na displeji sa zobrazí ►.
- 5 Zatlačením tlačidiel **EXIT** sa vrátite k normálnemu sledovaniu televízie.

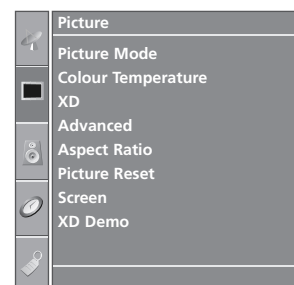

1

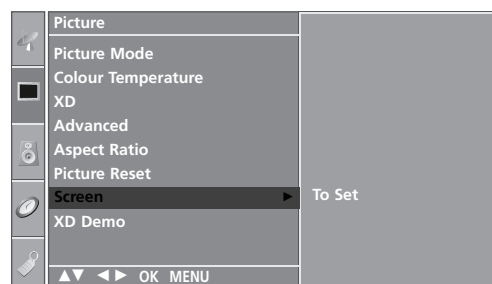

2



3 4

# SLEDOVANIE TELEVÍZIE/OVLÁDANIE PROGRAMOV

## Funkcie tlačidiel diaľkového ovládania

Ko uporabljate daljinski upravljalnik, ga namerite v senzor za daljinski upravljalnik na televizorju.



**POWER** Zapnutie a vypnutie televízora do pohotovostného režimu.

**TV INPUT** Návrat k pozeraniu televízie z akéhokoľvek režimu. Zapnutie a vypnutie televízora do pohotovostného režimu.

**INPUT** Ak stlačíte toto tlačidlo raz, vstupný zdroj OSD sa na obrazovke zobrazí nasledovne. Stlačením tlačidla ▲ / ▼ a následne tlačidla **OK** vyberte požadovaný vstupný zdroj (TV, AV1 , AV2, AV3, Component , RGB PC, HDMI1 alebo HDMI2).

**RATIO(FORMÁT)** Nastavenie požadovaného formátu obrazu.

**Nastavenie jasů** Nastavuje jas obrazovky. Pri zmene zdroja režimu sa vracia na implicitné nastavenie jasů.

**SIMPLINK** Pozrite si zoznam zariadení AV pripojených k televízoru. Prepnutím tohto tlačidla sa na obrazovke zobrazí ponuka Simplink.(► str.44)

**SLEEP** Nastavenie časovača vypínania.

**I/II** Nastavenie v ýstupu zvuku.

**Coloured buttons** Tlačidlá sa používajú na ovládanie teletextu (iba modely s **TELETEXTOM**)alebo na Úpravu **programu**.

**Tlačidlá VCR/PREHRÁVAČA DVD** Nadzoruje nekatere videorekorderje ali predvajalnik DVD, ko že izberete gumb za DVD ali videorekorder. Pripojené zariadenia AV môžete ovládať stlačením tlačidiel ▲ / ▼ / ◀ / ▶, **OK** a tlačidiel prehrávania, zastavenia a prerušenia prehrávania, rýchleho pretáčania dopredu a preskočenia kapitoly. (Tlačidlu ● nie sú tieto funkcie priradené.)

**EXIT** Zruší všetky obrazovky OSD a vráti sa do režimu pozerania TV z ktorejkoľvek ponuky.

**LIST** zobrazuje tabu ľku programov.

**MENU** Otvorenie ponuky.

**Q.VIEW** Návrat k predošlému programu.

\* Źiadna funkcia

**MODE** V ýber pracovného režimu diaľkového ovládania

**1** Tlačidlá **TELETEXTU** Tlačidlá sa používajú na zobrazenie teletextu. Ďalšie informácie nájdete v časti Teletext.

**PALCOVÝ OVLADAC (hore/dole/vľavo/vpravo)** Umožňuje navigáciu v ponukách obrazovky a úpravu nastavení podľa vašej voľby.

**OK** Potvrdenie v ýbere alebo zobrazenie súčasného režimu.

**VOLUME UP /DOWN** Nastavenie hlasitosti.

**FAV** Zobrazenie vybraného obľúbeného programu.

**MUTE** Vypnutie alebo zapnutie zvuku.

**Programme UP/DOWN** Výber programu.

**0~9 number button** Výber programu. Výber očíslovanej položky z ponuky .

**1** **SIZE UPDATE INDEX REVEAL**

### Vloženie batérií

- Na zadnej strane otvorte kryt priehradky na batérie.
- Vložte dve 1,5 V batérie typu AA a správne nasmerujte póly (+ na +, - na -). Nekombinujte staré alebo použité batérie s novými.
- Zatvorte kryt.

# SLEDOVANIE TELEVÍZIE/OVLÁDANIE PROGRAMOV

## ZAPNUTIE TV

Po zapnutí vášho TV budete môcť využívať jeho vlastnosti.

- 1 Najprv správne pripojte sieťový kábel.  
V tomto okamihu sa TV prepne do úsporného režimu.
  - V úspornom režime zapnúť TV, stlačiť na TV tlačidlo  $\phi/I$  , **INPUT**, **PR ▲ / ▼** alebo na diaľkovom ovládači stlačiť tlačidlo **POWER**, **TV**, **INPUT**, **PR +/-**, **číslo (0~9)** a potom zapnúť TV.

## V ýber programu

- 1 Číslo programu vyberiete pomocou tlačidla **PR +/-** alebo tlačidiel **ČÍSEL**.

## Nastavenie hlasitosti

- 1 Hlasitosť nastavíte pomocou tlačidla **VOL +/-** .
- 2 Ak chcete vypnúť zvuk, stlačte tlačidlo **MUTE**.
- 3 Zvuk opäť zapnete stlačením tlačidla **MUTE**, **VOL +/-** alebo **VI**.



# VOLBA A NASTAVENIE PONÚK NA OBRAZOVKE

Váš OSD (On Screen Display, t.j. ponukové menu na obrazovke) sa môže trochu odlišovať od ukážok v tomto návode.

Displej OSD využíva najmä obraz pre plazmové televízory..

- 1 Zatlačením tlačidiel **MENU** a ▲ / ▼ môžete zobrazit' jednotlivé ponuky.
- 2 Zatlačením tlačidiel ► a ▲ / ▼ označte položku menu.
- 3 Tlačidlami ◀ / ▶ zmeňte nastavenie položky vo vedľajšej ponuke alebo v rozbaľovacej ponuke. Stláčaním tlačidla **OK** alebo **MENU** sa posuniete na vyššiu úroveň ponuky.



PONUKA setup

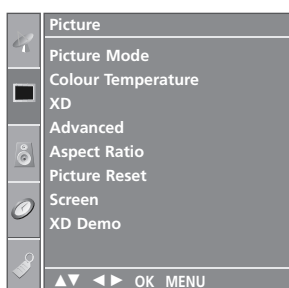

PONUKA Picture

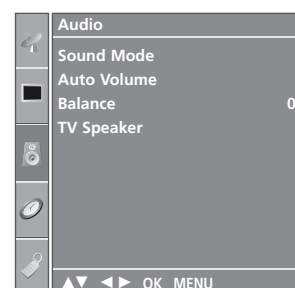

PONUKA audio

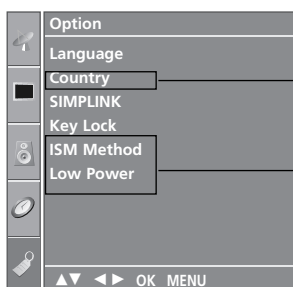

PONUKA option

\* Táto funkcia nie je dostupná pre všetky modely.

\* Modely plazmových TV

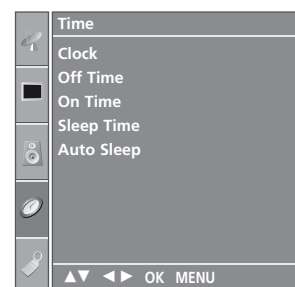

PONUKA time

## ! POZNÁMKA

- a. Funkcia OSD (On Screen Display)umožňuje nastaviť vhodnú kvalitu obrazovky pri prehrávaní obrazu.
- b. V tejto príručke sa môže funkcia OSD (On Screen Display)byť iná ako v televízore,pretože slúži len ako pomôcka pri obsluhu televízora.
- c. V teletextovom režime sa nezobrazujú menu.

# SLEDOVANIE TELEVÍZIE/OVLÁDANIE PROGRAMOV

## NASTAVENIE TELEVÍZNYCH STANÍC

V pamäti prístroja môže byť uložených až 100 televíznych staníc (0 -99). Ak raz stanice naladíte a uložíte, budete medzi nimi prechádzať pomocou PR +/- alebo ČÍSELNÝCH tlačidiel. Stanice môžu byť naladené automaticky alebo manuálne.

Týmto spôsobom sú uložené všetky stanice, ktoré je možné naladiť. Tento spôsob ladenia je odporúčaný pri prvotnej inštalácii prístroja.

**1** Tlačidlami **MENU** a **▲ / ▼** navoľte menu **Setup**.

**2** Zatlčením tlačidiel **▶** a **▲ / ▼** zvolte **Auto Tuning**.

**3** Zatlčením tlačidiel **▶** a **▲ / ▼** zvolte **System**.

**4** Pomocou tlačidla **▲ / ▼** vyberte systémovú ponuku televízora.

**BG** : PAL B/G, SECAM B/G (Európa/Východná Európa /Ázia/Nový Zéland/Stredný východ/Afrika/Austrália)

**I** : PAL I/II (Veľká Británia/Írsko/Hongkong/Južná Afrika)

**DK** : PAL D/K, SECAM D/K (Východná Európa/Čína/Afrika/CIS)

**L** : SECAM L/L' (Francúzsko)

**M** : (USA/Kórea/Filipíny) (voliteľne)

**5** Zatlčením tlačidiel **▲ / ▼** a zvolte **Storage from**.

**6** Pomocou tlačidla **◀ / ▶** alebo tlačidiel čísel môžete vybrať požadované číslo programu. Ak je to možné, vyberte číslo programu pomocou tlačidiel čísel. Všetky čísla menšie ako 10 sa zadávajú s číslicou "0" pred číslom, t.j. 5 ako '05'.

**7** Zatlčením tlačidiel **▲ / ▼** a zvolte **Search**.

**8** Stlačením tlačidla **▶** spustíte automatické ladenie.

Budú uložené všetky dostupné stanice. Názov stanice sa uloží pri staniciach, ktoré vysielajú VPS (Video Programme Service), PDC (Programme Delivery Control) alebo informácie pre TELETXT. Ak nie je možné stanici priradiť názov, priradí sa jej číslo kanála a uloží ako C (V/UHF 01-69) alebo S (Kábel 01-47), nasledované číslom.

Ak chcete automatické ladenie zastaviť, stlačte tlačidlo PONUKA (MENU).

Po dokončení automatického programovania sa zobrazí menu **Programme edit**. Viac informácií o úprave naprogramovaných údajov nájdete v kapitole „Editácia programu“.

**9** Zatlčením tlačidiel **EXIT** sa vrátite k normálnemu sledovaniu televízie.



**1**

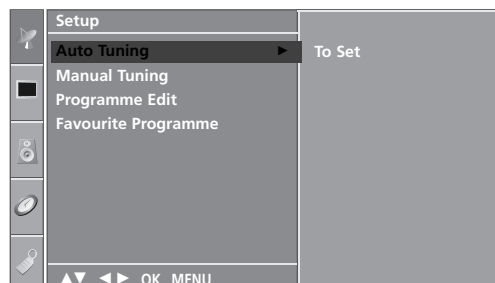

**2**

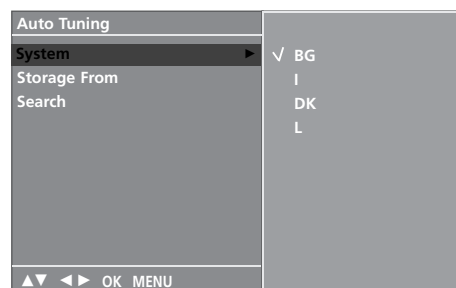

**3 4 5 6 7**

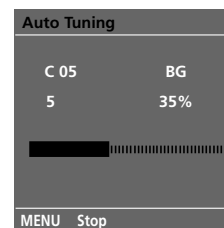

**8**

# MANUÁLNE LADENIE PROGRAMOV

Tento spôsob ladenia Vám umožňuje ručne naladiť stanice a uložiť ich v pamäti vo vami zvolenom poradí.



- 1 Tlačidlami **MENU** a **▲ / ▼** navoľte menu **Setup**.
- 2 Zatláčením tlačidiel **▶** a **▲ / ▼** zvolte **Manual Tuning**.
- 3 Zatláčením tlačidiel **▶** a **▲ / ▼** zvolte **Storage**.
- 4 Stlačením tlačidla **◀ / ▶** alebo tlačidiel ČÍSEL vyberte počiatočné číslo programu. Ak používate tlačidlá ČÍSEL, v šetky čísla pod 10 sa zadávajú číslicou '0' pred číslom, t.j. 5 ako '05'.
- 5 Zatláčením tlačidiel **▲ / ▼** a zvolte **System**.
  - BG** : PAL B/G, SECAM B/G (Európa/Východná Európa /Ázia/Nový Zéland/Stredný východ/Afrika/Austrália)
  - I** : PAL I/II (Veľká Británia/Írsko/Hongkong/Južná Afrika)
  - DK** : PAL D/K, SECAM D/K (Východná Európa/Čína/Afrika/CIS)
  - L** : SECAM L/L' (Francúzsko)
  - M** : (USA/Kórea/Filipíny) (voliteľne)
- 7 Zatláčením tlačidiel **▲ / ▼** a zvolte **Band**.
- 8 Zatláčením tlačidiel **▶** a **▲ / ▼** zvolte **V/UHF** alebo **Cable**.
- 9 Zatláčením tlačidiel **▲ / ▼** a zvolte **Channel**.
- 10 Pomocou tlačidla **◀ / ▶** alebo tlačidiel čísel môžete vybrať požadované číslo programu. Ak je to možné, vyberte číslo programu pomocou tlačidiel čísel. V šetky čísla menšie ako 10 sa zadávajú s číslicou "0" pred číslom, t.j. 5 ako '05'.
- 11 Zatláčením tlačidiel **▲ / ▼** zvolte **Search**.
- 12 Stlačením tlačidla **◀ / ▶** sa začne vyhľadávanie. Ak sa nájde stanica, vyhľadávanie sa preruší.
- 13 Zatláčajte **OK**.
- 14 Pre uloženie inej stanice opakujte kroky 3 -13.
- 15 Zatláčením tlačidiel **EXIT** sa vrátite k normálnemu sledovaniu televízie.

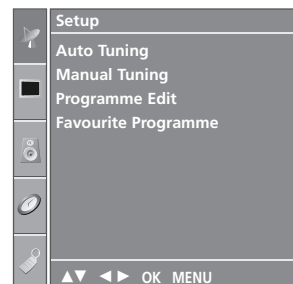

1

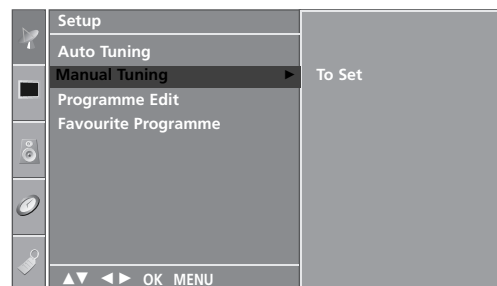

2

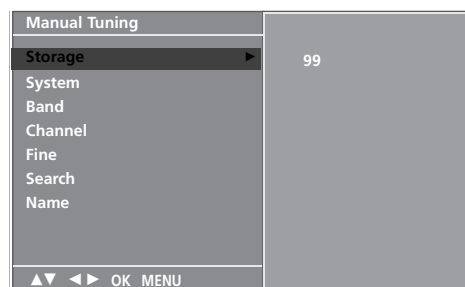

- 3
- 4
- 5
- 6
- 7
- 8
- 9
- 10
- 11
- 12

# SLEDOVANIE TELEVÍZIE/OVLÁDANIE PROGRAMOV

## JEMNÉ LADENIE

Jemné ladenie je obyčajne potrebné len pri slabom príjme.



1 Tlačidlami **MENU** a **▲ / ▼** navoľte menu **Setup**.

2 Zatlačením tlačidiel **▶** a **▲ / ▼** zvolte **Manual Tuning**.

3 Zatlačením tlačidiel **▶** a **▲ / ▼** zvolte **Fine**.

4 Tlačidlami **▶** a **◀ / ▶** jemne naladíte najlep ší obraz a zvuk.

5 Zatlačte **OK**.

6 Zatlačením tlačidiel **EXIT** sa vrátite k normálnemu sledovaniu televízie.

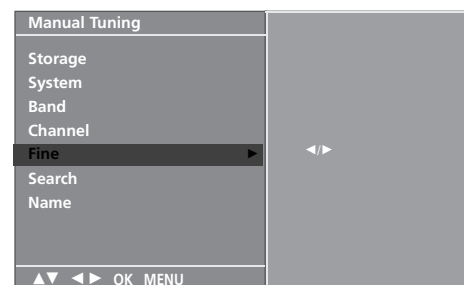
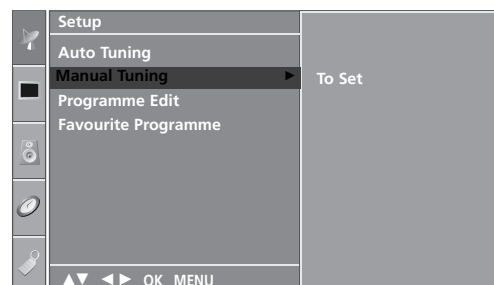

3 4 5



# POMENOVANIE STANICE

Každú stanicu môžete tiež pomenovať piatimi znakmi.

- 1 Tlačidlami **MENU** a **▲ / ▼** navoľte menu **Setup**.
- 2 Zatlačením tlačidiel **▶** a **▲ / ▼** zvolte **Manual Tuning**.
- 3 Zatlačením tlačidiel **▶** a **▲ / ▼** zvolte **Name**.
- 4 Zatlačte tlačidlo **▶** a potom tlačidlá **▲ / ▼**. Môžete použiť znaky medzera, **+**, **-**, číslice **0** až **9** a znaky **A** až **Z**.
- 5 Stlačením tlačidla **◀ / ▶** vyberte pozíciu a potom zvolte ďalší znak a tak ďalej.
- 6 Zatlačte **OK**.
- 7 Zatlačením tlačidiel **EXIT** sa vrátite k normálnemu sledovaniu televízie.



1

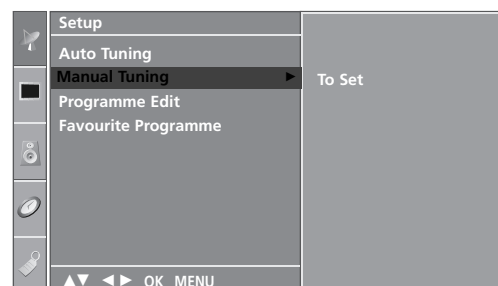

2

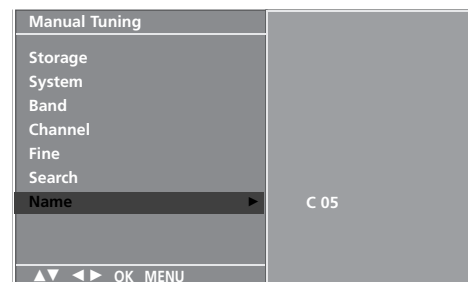

3 4 5 6

# SLEDOVANIE TELEVÍZIE/OVLÁDANIE PROGRAMOV

## EDITÁCIA PROGRAMU

Táto funkcia Vám umožňuje uložené programy mazať a preskakovať. Ďalej ich môžete v pamäti presúvať na iné čísla alebo môžete vložiť na zvolené číslo programu prázdnu stanicu.

- 1 Tlačidlami **MENU** a **▲ / ▼** navoľte menu **Setup**.
- 2 Pomocou tlačidiel **▶** a **▲ / ▼** zvolte **Programme edit**.
- 3 Zatlačte tlačidlo **▶** a zobrazí sa menu **Programme edit**.

### ■ Mazanie programu

1. Tlačidlami **▲ / ▼ / ◀ / ▶** zvolte program, ktorýchcete vymazať.
2. Dvakrát zatlačte **ČERVENÉ** tlačidlo.  
Zvolený program bol vymazaný, všetky nasledujúce boli posunuté o jednu pozíciu späť.

### ■ Kopírovanie programu

1. Tlačidlami **▲ / ▼ / ◀ / ▶** zvolte program, ktorýchcete kopírovať.
2. Všetky nasledujúce programy boli posunuté o jednu pozíciu dopredu.

### ■ Presúvanie programu

1. Tlačidlami **▲ / ▼ / ◀ / ▶** zvolte program, ktorýchcete presunúť.
2. Zatlačte **ŽLTÉ** tlačidlo.
3. Presuňte program na žiadané číslo pomocou tlačidiel **▲ / ▼ / ◀ / ▶**.
4. Opätovným zatlačením **ŽLTÉHO** tlačidla ukončíte túto funkciu.

### ■ Preskočenie čísla programu

1. Tlačidlami **▲ / ▼ / ◀ / ▶** zvolte program, ktorýchcete preskočiť.
2. Zatlačte **MODRÉ** tlačidlo. Preskočený program zmizne.
3. Opätovným zatlačením **MODRÉHO** tlačidla uvoľníte preskočený program.  
Preskočenie programu znamená, že ho nebudete môcť zvoliť pomocou tlačidiel **▲ / ▼** počas sledovania televízie. Pokiaľ chcete sledovať preskočený program, musíte ho zvoliť priamo **ČÍSELNÝMI** tlačidlami, v menu editácie programu alebo v tabuľke programov.

- 4 Zatlačením tlačidiel **EXIT** sa vrátite k normálnemu sledovaniu televízie.



1

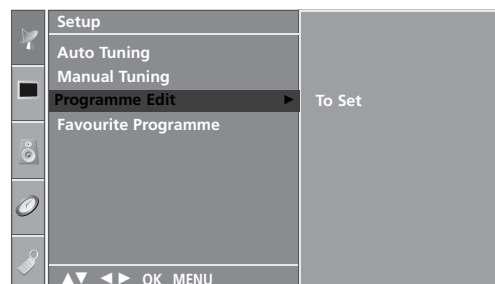

2

Programme Edit			
0	C	03	5 S 69
1	BLN	03	6 S 17
2	C	12	7 S 22
3	S	66	8 C 09
4	S	67	9 C 11

3

# OBĽÚBENÉ PREDVOĽBY

Touto funkciou môžete vyberať priamo svoje obľúbené predvoľby.

Pre výber obľúbených predvoľieb opakovane zatlačte tlačidlo **FAV**.

- 1 Tlačidlami **MENU** a **▲ / ▼** navoľte menu **Setup**.
- 2 Zatlačením tlačidiel **►** a **▲ / ▼** zvolte **Favourite programme**.
- 3 Stlačte tlačidlo **►**.
- 4 Zatlačením tlačidiel **▲ / ▼** vyberte **-- -- -- -- --**.
- 5 Pomocou tlačidla **◀ / ▶** alebo tlačidiel **ČÍSEL** vyberte požadovaný program. Všetky čísla menšie ako 10 sa zadávajú s číslicou "0" pred číslom, t.j. 5 ako '05'.
- 6 Pre uloženie ďalšej predvoľby zopakujte kroky **4 až 5**. Môžete uložiť až päť predvoľieb.
- 7 Zatlačením tlačidiel **EXIT** sa vrátite k normálnemu sledovaniu televízie.

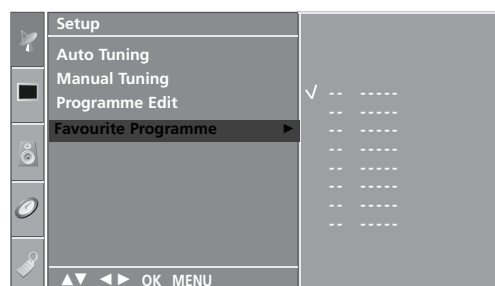

2 3 4 5

# SLEDOVANIE TELEVÍZIE/OVLÁDANIE PROGRAMOV

## VYVOLANIE TABU IKY PROGRAMOV

Programy uložené v pamäti môžete prezerať a kontrolovať zobrazením tabu ľky programov.

### ■ Zobrazenie tabu ľky programov

Zatlačením tlačidla **LIST** zobrazte menu Programme table Na obrazovke sa objaví tabu ľka programov.

V jednej tabu ľke predvolieb je uveden ých desať programov,ako je vidieť nižšie.

### ! POZNÁMKA

- Môžete tu nájsť modro vypísané programy.Tie boli upravené v režime editácia programu.
- Ako je vidieť z čísel na obrázku,k niektor ým programom neboli priradené mená.

### ■ Voľba programu v tabuľke programov

Zvoľte program pomocou tlačidiel ▲ / ▼ / ◀ / ▶.

Zatlačte **OK**. Televízor sa prepne na program,ktorého číslo ste zvolili.

### ■ Listovanie tabuľkou programov

V pamäti televízora sa nachádzajú 10 tabuľky programov,ktoré obsahujú 100 programov.

Pomocou tlačidiel ▲ / ▼ / ◀ / ▶ môžete listovať jednotlivými stránkami tabu ľky.

Zatlačením tlačidiel **LIST** sa vrátite k normálnemu sledovaniu televízie.

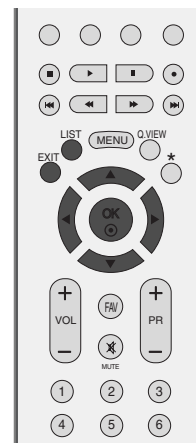

0	C	03	5	S	69
1	BLN	03	6	S	17
2	C	12	7	S	22
3	S	66	8	C	09
4	S	67	9	C	11

# Key Lock (Zamknutie tlačidiel)

TV sa dá nastaviť tak, aby sa dal ovládať len diaľkovým ovládačom. Táto funkcia umožňuje zabrániť nepovolanému sledovaniu televízie.

Tento televízor je naprogramovaný tak, aby po vypnutí televízora uložil do pamäte poslednú nastavovanú voľbu.



**1** Stlačte tlačidlo **MENU** a **▲ / ▼** navoľte menu **Option** .

**2** Stlačte tlačidl **▶** a potom tlačidlo **▲ / ▼**, ktorým si zvolíte možnosť **Key Lock**.

**3** Stlačte tlačidlo **▶** a potom tlačidlo **▲ / ▼**, ktorým si zvolíte **On** (zapnuté) alebo **Off** (vypnuté).

**4** Zatlačením tlačidiel **EXIT** sa vrátite k normálnemu sledovaniu televízie.

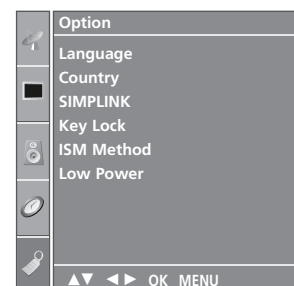

**1**

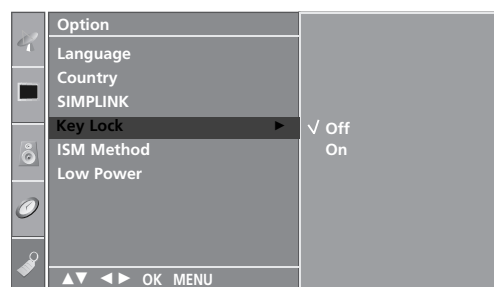

**2 3**

## ! POZNÁMKA

- ▶ Keď je televízor vypnutý, v ponuke **Key Lock** (Zamknutie tlačidiel) „**On**“ (Zapnutá) stlačte na televízore tlačidlo **⏻ / I, INPUT** (VSTUP), **PR ▲ / ▼** alebo na diaľkovom ovládaní tlačidlá **POWER** (NAPÁJANIE), **INPUT** (VSTUP), **TV, PR +/-** alebo tlačidlá ČÍSEL.
- ▶ Keď je funkcia **Key Lock** (Zamknutie tlačidiel) „**On**“ (Zapnutá) a počas pozerania televízie stlačíte ľubovoľné tlačidlo na prednom paneli, na obrazovke sa zobrazí znak „**Key Lock on**“ (Zamknutie tlačidiel zapnuté).

# SLEDOVANIE TELEVÍZIE/OVLÁDANIE PROGRAMOV



Funguje len so zariadením s logom SIMPLINK. Skontrolujte či má logo SIMPLINK.

Táto funkcia umožňuje ovládať a prehrávať obsah na zariadeniach AV pripojených k televízoru káblom HDMI bez použitia ďalších káblov a nastavení.

Ak nechcete využívať ponuku SIMPLINK, vyberte možnosť **Off** (vypnuté).

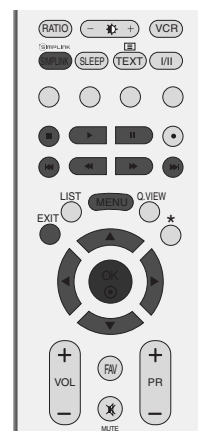

---

**1** Stlačte tlačidlo **MENU** a **▲ / ▼** navoľte menu **Option**.

---

**2** Stlačte tlačidl **▶** a potom tlačidlo **▲ / ▼**, ktorým si zvolíte možnosť **SIMPLINK**.

---

**3** Stlačte tlačidlo **▶** a potom tlačidlo **▲ / ▼**, ktorým si zvolíte **On** (zapnuté) alebo **Off** (vypnuté).

---

**4** Zatlačením tlačidiel **EXIT** sa vrátite k normálnemu sledovaniu televízie.

---

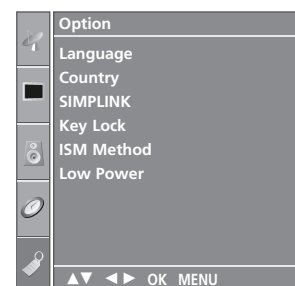

**1**

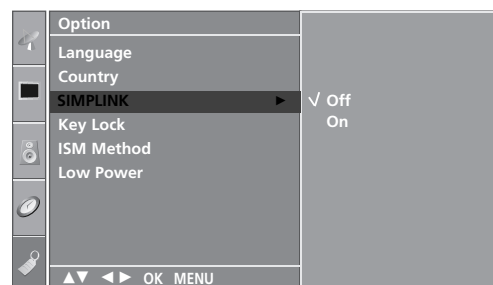

**2 3**

## Funkcie ponuky SIMPLINK

### Disc playback (Prehrávanie diskov)

Pripojené zariadenia AV môžete ovládať stlačením tlačidiel ▲ / ▼ / ◀ / ▶, OK a tlačidiel prehrávania, zastavenia a prerušenia prehrávania, rýchleho pretáčania dopredu a preskočenia kapitoly. (Tlačidlu

⊙ nie sú tieto funkcie priradené.)

### Direct Play (Priame prehrávanie)

Po pripojení zariadení AV k televízoru ich môžete priamo ovládať a prehrávať médiá bez ďalších nastavení.

### Select AV device (Výber zariadenia AV)

Umožňuje vybrať jedno zo zariadení AV pripojených k telefónu a prehrávať.

### Power off all devices (Vypnutie všetkých zariadení)

Po vypnutí televízora sa vypnú aj všetky pripojené zariadenia.

### Switch audio-out (Prepnutie audiovýstupu)

Ponúka jednoduchý spôsob prepínania audiovýstupu.

**\*Zariadenie, ktoré je k televízoru pripojené pomocou kábla HDMI, ale nepodporuje funkciu Simplink, túto možnosť neponúka.**

## Ponuka SIMPLINK

Stlačením tlačidla ▲ / ▼ / ◀ / ▶ a potom tlačidla OK vyberte požadovaný zdroj SIMPLINK.

- 1 TV viewing (Sledovanie televízie): prepnutie na predchádzajúci televízny kanál bez ohľadu na aktuálny režim.
- 2 DISC playback (Prehrávanie diskov): výber a prehrávanie pripojených diskov. Ak je k dispozícii niekoľko diskov, príslušné názvy sa prehľadne zobrazujú v spodnej časti obrazovky.
- 3 VCR playback (Prehrávanie videa): prehrávanie videokaziet a ovládanie pripojeného videorekordéra.
- 4 HDD Recordings playback (Prehrávanie diskov na pevnom disku): prehrávanie a ovládanie nahrávok uložených na pevnom disku.
- 5 Audio Out to Home theatre/Audio Out to TV (Audiovýstup domáceho kina/televízora): výber audiovýstupu Home theatre (Domáce kino) alebo TV (Televízor).

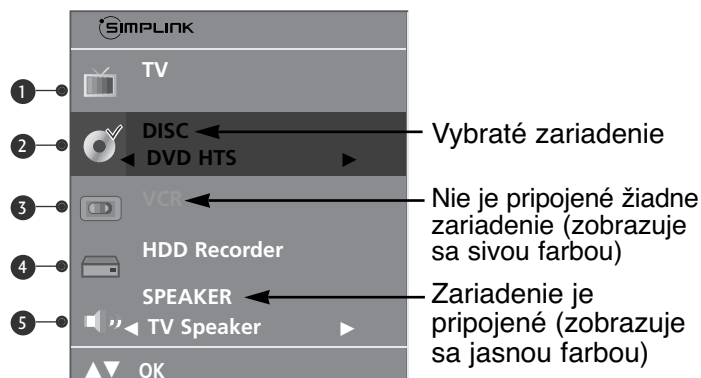

### ! POZNÁMKA

- ▶ HDMI kábel zapojte do HDMI/DVI IN alebo do koncovky (HDMI výstup) na zadnej strane zariadenia SIMPLINK HDMI IN.
- ▶ Pre domáce kino s funkciou SIMPLINK po zapojení koncovky HDMI spomínaným spôsobom, zapojte kábel VARIABLE AUDIO OUT do koncovky VARIABLE AUDIO OUT na zadnej strane TV a koncovku VARIABLE AUDIO IN do zadnej časti zariadenia SIMPLINK.
- ▶ Pri obsluhu externého zariadenia s funkciou SIMPLINK na diaľkovom ovládači stlačte TV na tlačidlo MODE (REŽIM), a tak ho ovládajte.
- ▶ Ak prepnete zdroj na iný pomocou tlačidla INPUT (VSTUP) na diaľkovom ovládači alebo inak, tak sa obsluha zariadenia cez SIMPLINK ukončí.
- ▶ Reproduktor sa pri výbere alebo obsluhu médií zariadenia s funkciou Home Theater (domáce kino) automaticky prepne do režimu pre domáce kino.

# OVLÁDANIE OBRAZU

## OVLÁDANIE VEĽKOSTI OBRAZU (FORMÁTU)

TV program môžete sledovať v rôznych formátoch obrazu: **Spectacle** (kino), **Full** (plný), **Original** (pôvodný), **4:3**, **16:9**, **14:9**, **Zoom1/2**.

Ak je fixný obraz na obrazovke zobrazený dlhšiu dobu, môže sa tento obraz "vtlačiť" na obrazovku a ostať viditeľný.

To by mohlo byť nepríjemné v režime "Full". V tom prípade zmeňte na iný režim.

Môžete nastaviť zväčšenie pomeru použitím tlačidiel ▲ / ▼.

Táto funkcia je aktívna v nasledujúcom signáli.

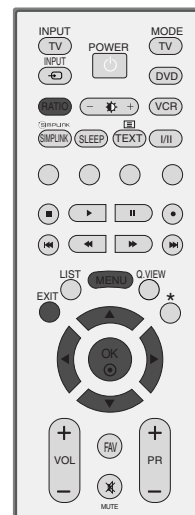

- 1 Požadovaný formát obrazu vyberiete opakovaným stláčaním tlačidla **RATIO (FORMÁT)**.  
Formát môžete nastaviť aj v ponuke **Picture (OBRAZ)**.

### • **Spectacle** (kino)

Keď televízor prijíma širokouhlý signál, umožňuje nastaviť obraz horizontálne (v nelineárnom pomere), aby sa vyplnila celá obrazovka..

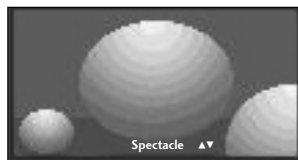

### • **Full**

Keď televízor prijíma širokouhlý signál, umožňuje nastaviť obraz horizontálne alebo vertikálne (v lineárnom pomere), aby sa vyplnila úplne celá obrazovka.



### • **Original** (pôvodný)

Keď televízor prijíma širokouhlý signál, signál sa automaticky zmení na obrazový formát na odoslanie.

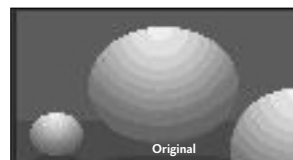

### • **4:3**

Ďalšia voľba vás privedie k pozeraniu obrazu s východným pomerom strán 4:3 so sivými pruhmi, ktoré sa objavia na pravej i ľavej strane.





- **16:9** (Wide, t.j. široký)

Ďalšia voľba vás privedie k horizontálnemu nastaveniu obrazu v lineárnom pomere tak, aby sa zaplnila celá obrazovka (je to užitočné pri sledovaní formátovaných diskov DVD 4:3).

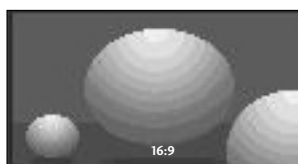

- **14:9**

V režime 14:9 môžete vychutnávať formát obrazu 14:9 alebo bežný TV program. Obrazovka 14:9 sa zobrazuje tak, že sa obrazovka 4:3 zväčší nahor/nadol a doľava/doprava.



- **Zoom 1** (Zväčšenie 1)

Ďalšia voľba vás privedie k pozeraniu obrazu bez ďalšej premeny, pričom sa zaplní celá obrazovka. Avšak horné a spodné časti obrazu budú odstrihnuté.

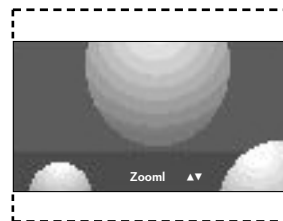

- **Zoom 2** (Zväčšenie 2)

Zoom 2 si vyberte vtedy, ak chcete zmeniť obraz, a to horizontálne rozšíriť a vertikálne odrezáť. Obraz pritom urobí čiastočný kompromis medzi zmenou a pokrytím obrazovky.

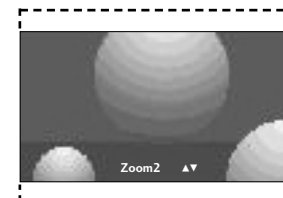

## ! POZNÁMKA

- ▶ Iba v režime Component, RGB a HDMI môžete si zvoliť len **4:3** a **16:9** (Wide).

# OVLÁDANIE OBRAZU

## PREDVOLENÉ NASTAVENIA OBRAZU

### Predvolený režim obrazu

#### **Dynamic (dynamický)**

Túto možnosť si vyberte, ak chcete dostať ostrý obraz zobrazenia.

#### **Standard (štandardný)**

Najbežnejší a najprirodzenejší stav zobrazenia na obrazovke.

#### **Mild (mierny)**

Túto možnosť si vyberte, ak chcete dostať jemný obraz zobrazenia.

#### **User 1/2 (užívateľský)**

Túto možnosť si vyberte, ak chcete používať užívateľsky definované nastavenie.



1 Tlačidlami **MENU** a **▲ / ▼** navoľte menu **Picture** (obrazu).

2 Tlačidlami **▶** a **▲ / ▼** vyberte **Picture Mode**.

3 Pomocou tlačidla **▶** a potom tlačidla **▲ / ▼** vyberte možnosť **Dynamic** (Dynamický), **Standard** (Štandardný), **Mild** (Tlmený), **User1** (Používateľ1) alebo **User2** (Používateľ2) .

4 Zatlačením tlačidiel **EXIT** sa vrátite k normálnemu sledovaniu televízie.

- V ponuke **Picture Mode** (Režim obrazu) môžete nastaviť najlepšiu kvalitu obrazu televízora. V ponuke **Picture Mode** (Režim obrazu) vyberte nastavenú hodnotu v závislosti od kategórie programu.
- Nastavenia obrazu typu **Dynamic** (Dynamický), **Standard** (Štandardný) a **Mild** (Tlmený) sú naprogramované vo výrobnom závode pre získanie optimálnej reprodukcie obrazu a nedajú sa meniť.

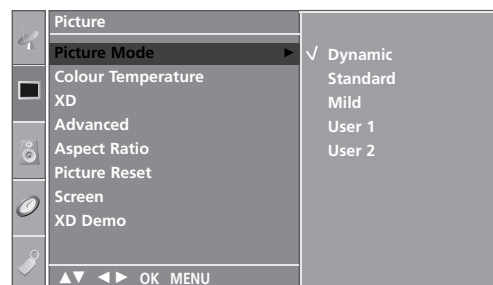
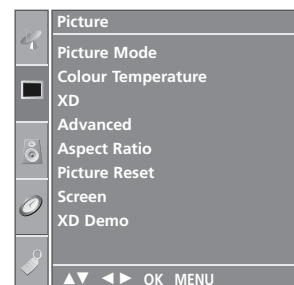

2 3

## Automatické ovládanie farebného tónu (Warm (Teplé)/Medium/Cool (Chladné))

Inicializácia hodnôt (reset na implicitné nastavenie) nastane, ak zvolíte možnosť **Cool**.

Zvoľte jedno z troch automatických nastavení farieb. Nastavte na Warm (teplá) pre zvýšenie podielu teplejších farieb (napríklad červenej), alebo nastavte na Cool (studená) pre získanie menej intenzívnych farieb s väčším podielom modrej farby.

Túto funkciu je možné použiť len pri "User1/2 (Užívateľ 1/2)" režimu Picture (Obraz).



1 Tlačidlami **MENU** a **▲ / ▼** navoľte menu **Picture** (obrazu).

2 Tlačidlami **▶** a **▲ / ▼** vyberte **Colour Temperature**.

3 Pomocou tlačidla **▶** a potom tlačidla **▲ / ▼** vyberte možnosť **Cool** (Studené farby), **Medium**, **Warm** (Teplé farby) alebo **User** (Používateľ).

4 Zatlačením tlačidiel **EXIT** sa vrátite k normálnemu sledovaniu televízie.

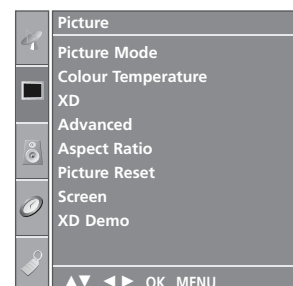

1

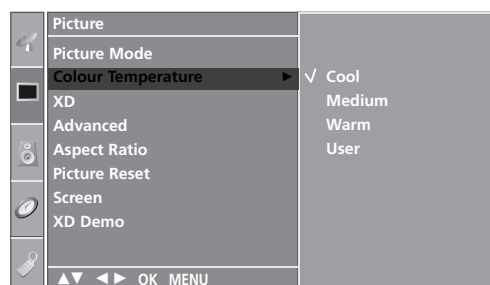

2 3

# OVLÁDANIE OBRAZU

## MANUÁLNE NASTAVENIE OBRAZU

Ponuka Picture Mode (Režim obrazu) – možnosť User (Používateľ)

### Contrast (Kontrast)

Nastavuje rozdiel medzi svetlými a tmavými hladinami obrazu.

### Brightness (Jas)

Zväčšuje alebo znižuje množstvo bielej farby na vašom obraze.

### Colour (Farba)

Nastavuje intenzitu všetkých farieb.

### Sharpness (Ostroť)

Nastavuje úroveň ostroty v rohoch medzi svetlými a tmavými oblasťami na obrázku. Čím je úroveň menšia, tým je obraz jemnejší.

### Tint (Odtieň)

Nastavuje rovnováhu medzi úrovňami červenej a zelenej farby.

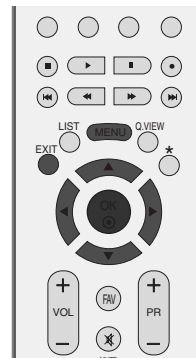

- 1 Tlačidlami **MENU** a **▲ / ▼** navoľte menu **Picture** (obrazu).
- 2 Tlačidlami **▶** a **▲ / ▼** vyberte **Picture Mode**.
- 3 Pomocou tlačidla **▶** a potom použijete tlačidlo **▲ / ▼**, ktorým si zvolíte **User1** (Používateľ1) alebo **User2** (Používateľ2).
- 4 Pomocou tlačidla **▶** a potom tlačidla **▲ / ▼**, ktorým si zvolíte želanú voľbu obrázku (**Contrast** (Kontrast), **Brightness** (Jas), **Colour** (Farba), **Sharpness** (Ostroť) a **Tint** (Odtieň)).
- 5 Stlačte tlačidlo **◀ / ▶**, aby ste mohli vykonať príslušné nastavenia.
- 6 Zatlačením tlačidiel **EXIT** sa vrátite k normálnemu sledovaniu televízie.

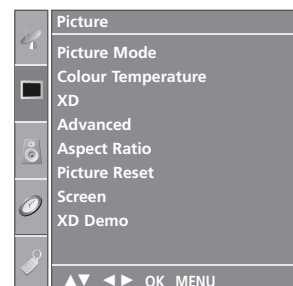

1

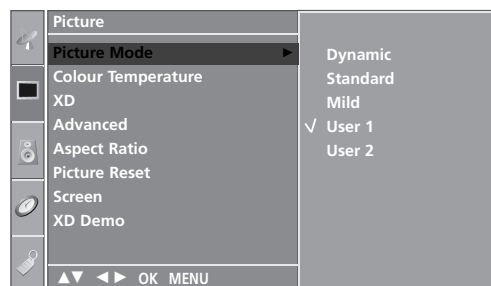

2 3

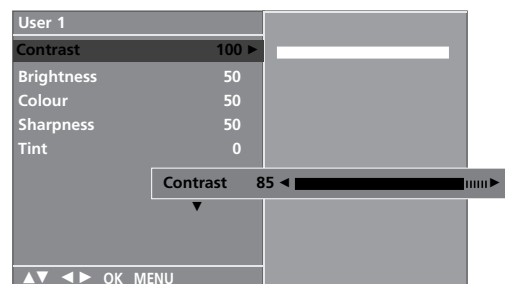

4 5

### ! POZNÁMKA

- ▶ V režime RGB-PC nemôžete nastaviť farbu, ostrosť a odtieň na vami preferovanú úroveň.

## Ponuka Colour Tone (Farebný tón) – možnosť User (Používateľ)

Nastavenie červenej, zelenej a modrej na požadovan ý farebn ý tón.

Túto funkciu je možné použiť len pri “User1/2 (Užívateľ 1/2)” režimu Picture (Obraz).

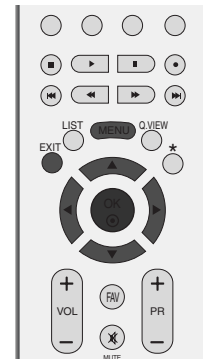

- 1 Tlačidlami **MENU** a **▲ / ▼** navoľte menu **Picture** (obrazu).
- 2 Tlačidlami **▶** a **▲ / ▼** vyberte **Colour Temperature**.
- 3 Pomocou tlačidla **▶** a potom použite tlačidlo **▲ / ▼**, ktorým si zvolíte **User** (Používateľ).
- 4 Pomocou tlačidla **▶** a potom tlačidla **▲ / ▼**, ktorým si zvolíte želanú voľbu obrázku **Red** (Červená), **Green** (Zelená) alebo **Blue** (Modrá).
- 5 Pomocou tlačidla **◀ / ▶** vykonajte príslušné nastavenia.
- 6 Zatlačením tlačidiel **EXIT** sa vrátite k normálnemu sledovaniu televízie.

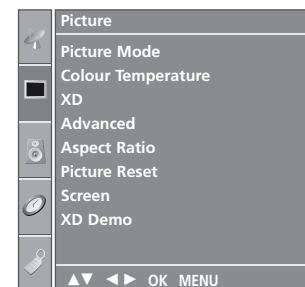

1

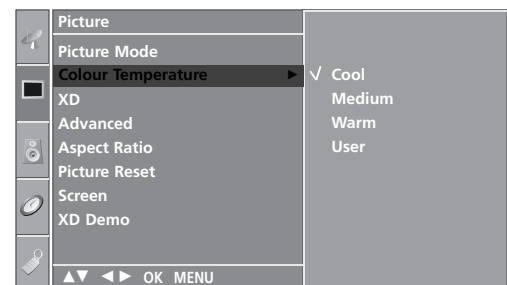

2 3

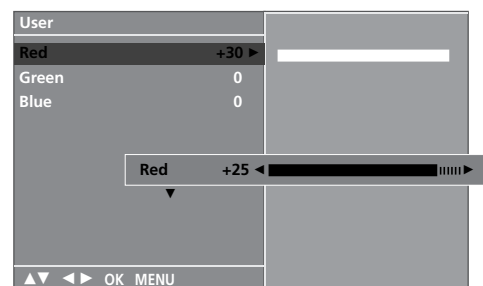

4 5

# OVLÁDANIE OBRAZU

## XD - TECHNOLÓGIA VYLEPŠENIA OBRAZU

XD je originálnou, obraz zlepšujúcou technológiou firmy LG Electronic, pre zobrazenie reálneho HD zdroja prostredníctvom progresívneho algoritmu spracovania digitálneho signálu.

Použitie tejto funkcie nie je dostupné v režime RGB-PC.

- 1 Tlačidlami **MENU** a **▲ / ▼** navoľte menu **Picture** (obrazu).
- 2 Stlačte tlačidlo **▶** a potom tlačidlo **▲ / ▼**, ktorým si zvolíte možnosť **XD**.
- 3 Pomocou tlačidla **▶** a potom tlačidla **▲ / ▼**, ktorým si zvolíte želanú voľbu obrázku **Auto** alebo **Manual**.
- 4 Zatlačením tlačidiel **EXIT** sa vrátite k normálnemu sledovaniu televízie.

### \* Voľba režimu Manual

Toto menu sa aktivuje, keď si v **PSM** zvolíte User1 alebo User2.

- 1 Stlačte tlačidlo **▶** a potom tlačidlo **▲ / ▼**, ktorým si vyberiete jednu z možností **XD Contrast**, **XD Colour** alebo **XD NR**.
- 2 Stlačte tlačidlo **▶** a potom tlačidlo **▲ / ▼**, ktorým si zvolíte **On** (zapnuté) alebo **Off** (vypnuté).
- 3 Zatlačením tlačidiel **EXIT** sa vrátite k normálnemu sledovaniu televízie.
  - **XD Contrast** : Automatická optimalizácia kontrastu podľa odrazového jas.
  - **XD Colour** : Automatické nastavenie odrazových farieb tak, aby sa reprodukcia čo najviac približovala prirodzeným farbám.
  - **XD NR** : Odstraňovanie šumu dovedy, kým neprestane rušenie originálneho obrazu. (Použitie tejto funkcie nie je dostupné v režime HDMI, Component (krem možnosti 480i/576i), RGB-PC.)

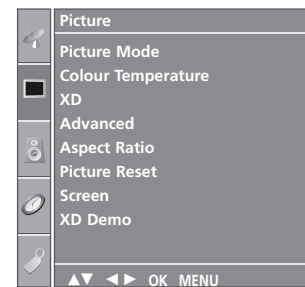

1

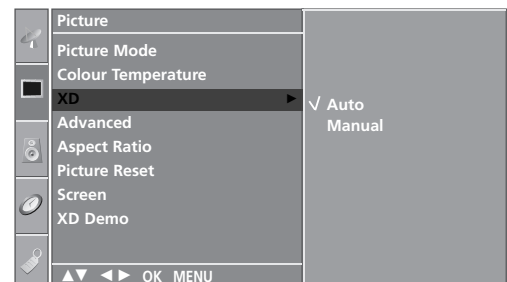

2 3

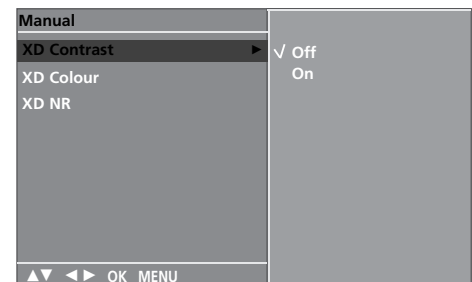

1 2

# XD DEMO

Slúži na ukážku rozdielu medzi zapnutým a vypnutým režimom XD demo.

Použitie tejto funkcie nie je dostupné v režime RGB[PC].



1 Stlačte tlačidlo **MENU** a ▲ / ▼ navoľte menu **Picture**.

2 Stlačte tlačidl ► a potom tlačidlo ▲ / ▼, ktorým si zvolíte možnosť **XD Demo**.

3 Pomocou tlačidla ► spustíte funkciu **XD Demo**.

4 Ak chcete režim **XD Demo** ukončiť, stlačte tlačidlo **MENU**.

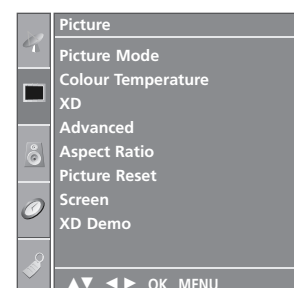

1

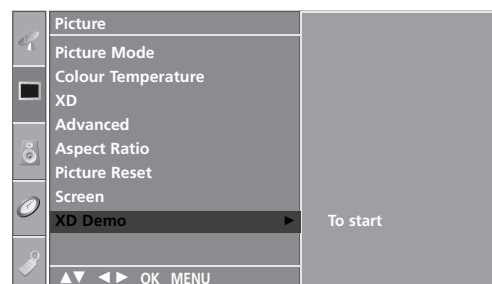

2 3

## • XD Demo



# OVLÁDANIE OBRAZU

## Ponuka **ADVANCED (ROZŠÍRENÉ)** – možnosť **CINEMA (KINO)**

Nastavte TV na čo najlepší vzhľad obrazu pre sledovanie filmov.

Táto vlastnosť sa použije iba v režimoch Analog TV, AV , S-Video a Component 480i/576i.



1 Tlačidlami **MENU** a potom pre výber ponuky **▲ / ▼** navoľte menu **Picture** (obrazu).

2 Stlačte tlačidl **▶** a potom tlačidlo **▲ / ▼**, ktorým si zvolíte možnosť **Advanced**.

3 Stlačte tlačidl **▶** a potom tlačidlo **▲ / ▼**, ktorým si zvolíte možnosť **Cinema**.

4 Stlačte tlačidlo **▶** a potom tlačidlo **▲ / ▼**, ktorým si zvolíte **On** (zapnuté) alebo **Off** (vypnuté).

5 Zatlačením tlačidiel **EXIT** sa vrátite k normálnemu sledovaniu televízie.

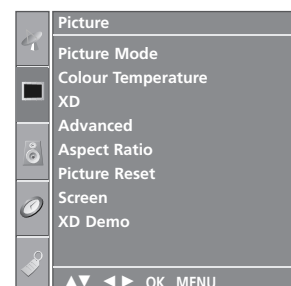

1

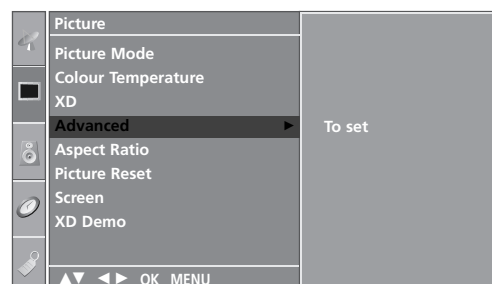

2 3

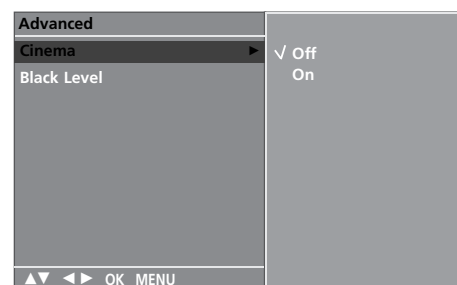

4



# Ponuka **ADVANCED (ROZŠÍRENÉ)** – možnosť **BLACK LEVEL (ÚROVEŇ ČIERNEJ)**

Pri pozeraní filmu nastaví táto funkcia TV prijímač na čo najlepší vzhľad obrazu. Nastavovanie kontrastu a jasú obrazovky pomocou úrovne čiernej na obrazovke.

Táto funkcia funguje v týchto režimoch: AV (NTSC-M), S-Video (NTSC-M) alebo HDMI.



1 Stlačte tlačidlo **MENU** a **▲ / ▼** navoľte menu **Picture** (obrazu).

2 Stlačte tlačidl **▶** a potom tlačidlo **▲ / ▼**, ktorým si zvolíte možnosť **Advanced**.

3 Stlačte tlačidl **▶** a potom tlačidlo **▲ / ▼**, ktorým si zvolíte možnosť **Black Level**.

4 Stlačte tlačidlo **▶** a potom tlačidlo **▲ / ▼**, ktorým si zvolíte možnosť **Low** (nízka) alebo **High** (vysoká).

■ **Low** (Nízka) : Zrkadlenie obrazovky sa stáva tmavším.

■ **High** (Vysoká): Zrkadlenie obrazovky sa zjasňuje.

5 Zatlačením tlačidiel **EXIT** sa vrátite k normálnemu sledovaniu televízie.

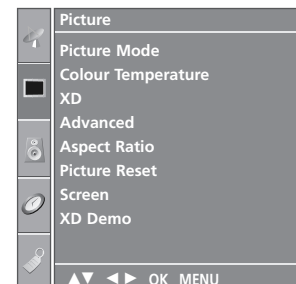

1

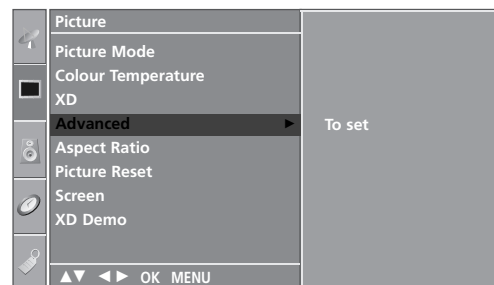

2 3

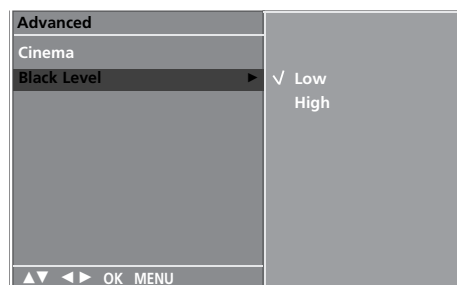

4

# OVLÁDANIE OBRAZU

## Ponuka PICTURE RESET (OBNOVENIE NASTAVENÍ OBRAZU)

Vracia sa k štandardnému továrenskému nastaveniu režimov **Picture Mode**, **Colour Temp**, **XD**, **Advanced**, **Aspect Ratio**.



1 Stlačte tlačidl **MENU** a **▲ / ▼** navolte menu **Picture** (obrazu).

2 Stlačte tlačidlo **▶** a potom tlačidlo **▲ / ▼**, aby ste vybrali položku **Picture Reset**.

3 Pritisnite gumb **▶**, čo želite inicializirati prilagojeno vrednost.

4 Zatlačením tlačidiel **EXIT** sa vrátite k normálnemu sledovaniu televízie.

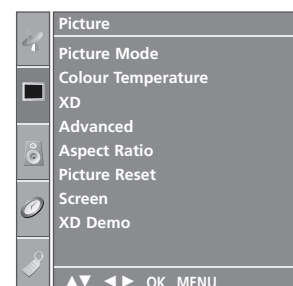

1

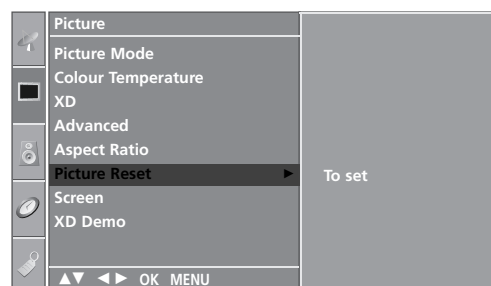

2 3

# IMAGE STICKING MINIMIZATION(ISM )SYSTEM

Zamrznutie nehybného obrazu z PC alebo video hry, ktorý je zobrazený na obrazovke dlhú dobu, spôsobí v obraze prítomnosť "duchov", ktorí tam ostávajú i po zmene obrazu. Vyhnite sa fixnému obrazu na obrazovke televízora počas dlhého časového obdobia.

Použitie tejto funkcie nie je dostupné u modelov LCD.

## White wash (Bielenie)

Funkcia White wash odstraňuje z obrazovky zotrúvajúce obrazy.

Poznámka: Môže sa stať, že nadmerne zotrúvajúci obraz nebude možné úplne vyčistiť pomocou funkcie White Wash.

## Orbiter

Orbiter môže pomôcť predísť vzniku "duchov" v televízii. Avšak najlepším riešením je nedovoliť, aby na obrazovke ostával nejaký fixný obraz. Aby sa zabránilo trvalému obrazu na obrazovke, tá sa každé 2 minúty pohne.

## Inversion

Ide o funkciu pre vykonanie inverzie farby panela na obrazovke.

Farba panela sa automaticky invertuje každých 30 minút.

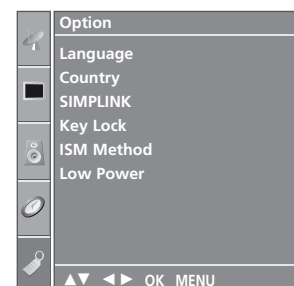

1

1 Stlačte tlačidlo **MENU** a ▲ / ▼ navoľte menu **Option**.

2 Stlačte tlačidl ► a potom tlačidlo ▲ / ▼, ktorým si zvolíte možnosť **ISM Method**.

3 Stlačte tlačidl ► a potom tlačidlo ▲ / ▼, ktorým si zvolíte funkciu **Normal**, **White wash**, **Orbiter** alebo **Inversion**.

Ak nepotrebujete nastaviť tieto funkcie, nastavt **Normal**.

4 Zatláčením tlačidiel **EXIT** sa vrátite k normálnemu sledovaniu televízie.

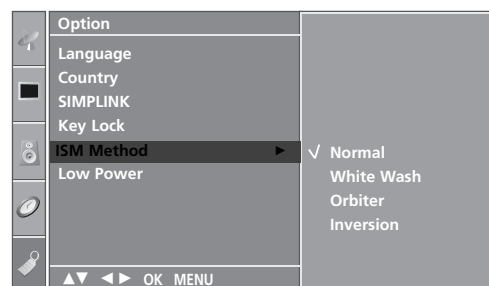

2 3

# OVLÁDANIE OBRAZU

## REŽIM OBRAZU LOW-POWER (MALÝ VÝKON)

Je to funkcia zníženia spotreby energie prístroja.

Použitie tejto funkcie nie je dostupné u modelov LCD.



**1** Stlačte tlačidlo **MENU** a ▲ / ▼ navoľte menu **Option**.

**2** Stlačte tlačidl ► a potom tlačidlo ▲ / ▼, ktorým si zvolíte možnosť **Low power**.

**3** Stlačte tlačidlo ► a potom tlačidlo ▲ / ▼, ktorým si zvolíte **On** (zapnuté) alebo **Off** (vypnuté).

**4** Zatlačením tlačidiel **EXIT** sa vrátite k normálnemu sledovaniu televízie.

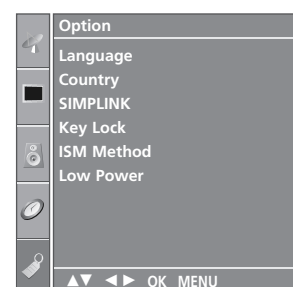

**1**

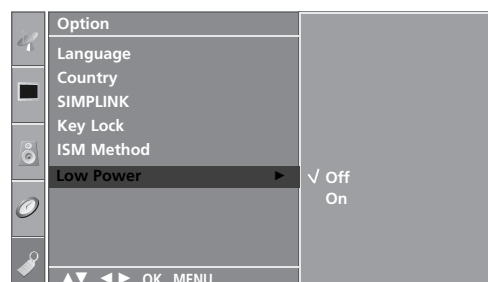

**2 3**

# OVLÁDANIE ZVUKU A JAZYKA

## FUNKCIA AUTO VOLUME LEVELER (AUTOMATICKÁ ÚROVEŇ HLASITOSTI)

Funkcia Auto Volume (Automatická úroveň hlasitosti) automaticky udržiava jednotnú úroveň hlasitosti aj v prípade, že prepnete program.



1 Stlačte tlačidlo **MENU** a **▲ / ▼** navoľte menu **Audio**.

2 Stlačte tlačidlo **▶** a potom tlačidlo **▲ / ▼**, ktorým si zvolíte možnosť **Auto Volume**.

3 Stlačte tlačidlo **▶** a potom tlačidlo **▲ / ▼**, ktorým si zvolíte **On** (zapnuté) alebo **Off** (vypnuté).

4 Zatlačením tlačidiel **EXIT** sa vrátite k normálnemu sledovaniu televízie.

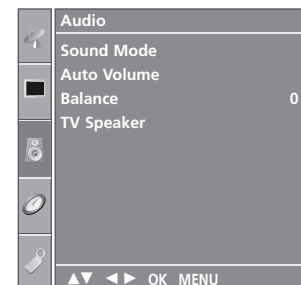

1

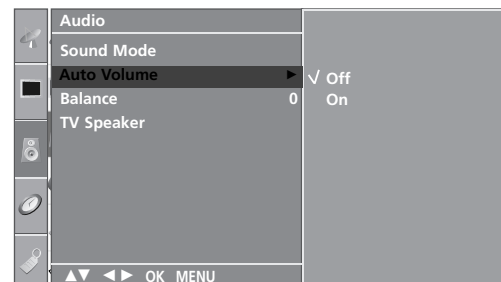

2 3

# OVLÁDANIE ZVUKU A JAZYKA

## PREDVOLENÉ NASTAVENIA ZVUKU – SOUND MODE (REŽIM ZVUKU)

Môžete si vybrať vami preferované nastavenie zvuku; funkcie Surround MAX, Standard, Music, Movie alebo Sports a aj vy sami môžete nastaviť tisíce frekvencií ekvalizéra.

Možnosť Sound Mode (Režim zvuku) umožňuje vychutnať ten najlepší zvuk bez akéhokoľvek špeciálneho nastavovania, pretože televízor nastaví vhodný zvuk podľa obsahu programu.

Funkcie **Surround MAX**, **Standard**, **Music**, **Movie**, a **Sports** sú naprogramované vo výrobnom závode za účelom dosiahnutia dobrej kvality zvuku a nedajú sa nastavovať.

**Surround MAX** Touto voľbou sa dosiahne reálny zvuk.

**Standard** Prevládajúci a najprirodzenejší zvuk.

**Music** Túto možnosť si vyberte, ak chcete mať potešenie z originálneho zvuku pri počúvaní hudby.

**Movie** Túto možnosť si vyberte, ak chcete mať potešenie z dokonalého zvuk

**Sports** Túto možnosť si vyberte, ak chcete pozerať športové vysielanie.

**User** Túto možnosť si vyberte, ak chcete používať užívateľsky definované nastavenie zvuku.

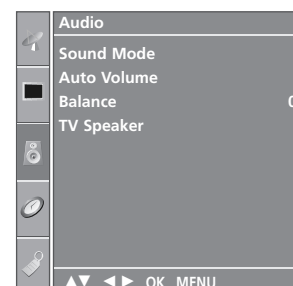

**1** Stlačte tlačidlo **MENU** a **▲** / **▼** navolte menu **Audio**.

**2** Stlačte tlačidl **▶** a potom tlačidlo **▲** / **▼**, ktorým si zvolíte možnosť **Sound Mode**.

**3** Pomocou tlačidla **▶** a potom tlačidla **▲** / **▼** vyberte možnosť **Surround MAX**, **Standard**, **Music**, **Movie**, **Sports** alebo **User**.

**4** Zatlačením tlačidiel **EXIT** sa vrátite k normálnemu sledovaniu televízie.

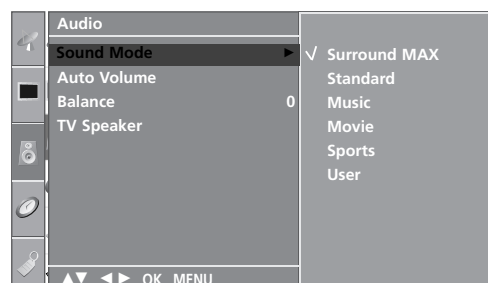

# ZMENA NASTAVENÍ ZVUKU – MOŽNOST' USER (POUŽÍVATEL')

Nastavte zvukový ekvalizér.

- 1 Stlačte tlačidlo **MENU** a **▲ / ▼** navoľte menu **Audio**.
- 2 Stlačte tlačidl **▶** a potom tlačidlo **▲ / ▼**, ktorým si zvolíte možnosť **Sound Mode**.
- 3 Stlačte tlačidl **▶** a potom tlačidlo **▲ / ▼**, ktorým si zvolíte možnosť **User**.
- 4 Stlačte tlačidl **▶**.
- 5 Stlačením tlačidla **◀ / ▶** si vyberte zvukový pás. Zadaťte vhodnú zvukovú úroveň pomocou tlačidla **▲ / ▼**.
- 6 Zatláčením tlačidiel **EXIT** sa vrátite k normálnemu sledovaniu televízie.

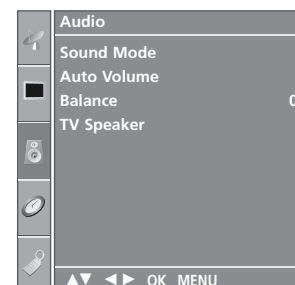

1

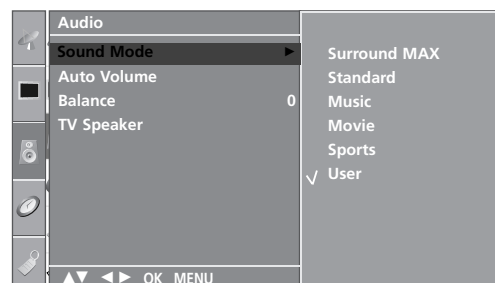

2 3 4

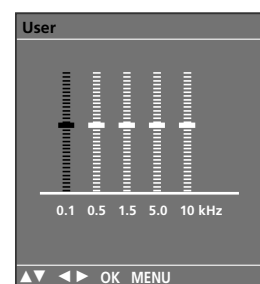

5

# OVLÁDANIE ZVUKU A JAZYKA

## BALANCE

Môžete si nastaviť vyváženie zvuku reproduktora na vami požadovanú úroveň.



1 Stlačte tlačidlo **MENU** a ▲ / ▼ navoľte menu **Audio**.

2 Stlačte tlačidl ► a potom tlačidlo ▲ / ▼, ktorým si zvolíte možnosť **Balance**.

3 Pomocou tlačidla ► a potom tlačidla ◀ / ► vyberte požadované nastavenie.

4 Zatlačením tlačidiel **EXIT** sa vrátite k normálnemu sledovaniu televízie.

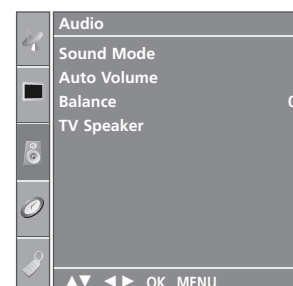

1

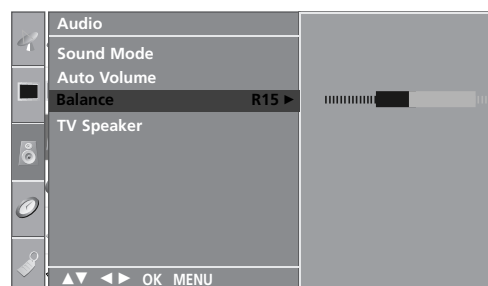

2 3



# ZAPNUTIE/VYPNUTIE REPRODUKTOROV TELEVÍZORA

Nastaviť môžete úroveň vnútorného reproduktora.

V režime AV, COMPONENT, RGB[PC] a HDMI môže byť realizovaný výstup interného audio reproduktora napriek tomu, že nie je žiadny video signál.

Ak chcete používať externý hi-fi stereosystém, vypnite vnútorný reproduktor televízora.



1 Stlačte tlačidlo **MENU** a ▲ / ▼ navoľte menu **Audio**.

2 Stlačte tlačidlo ► a potom tlačidlo ▲ / ▼, ktorým si zvolíte možnosť **TV Speaker**.

3 Stlačte tlačidlo ► a potom tlačidlo ▲ / ▼, ktorým si zvolíte **On** (zapnuté) alebo **Off** (vypnuté).

4 Zatlačením tlačidiel **EXIT** sa vrátite k normálnemu sledovaniu televízie.

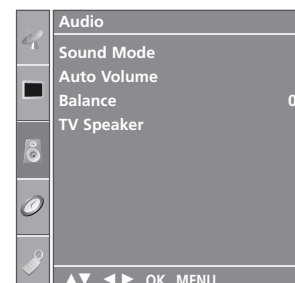

1

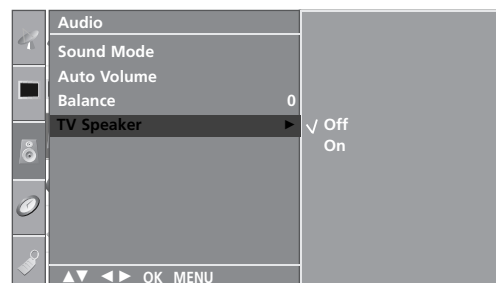

2 3

# OVLÁDANIE ZVUKU A JAZYKA

I/II

## Stereo /Duálny príjem

Informácia o prijíme zvuku sa na obrazovke objaví po zmiznutí čísla a názvu práve zvoleného programu.

Vysielanie	Zobrazovanie na obrazovke
Mono	<b>MONO</b>
Stereo	<b>STEREO</b>
Dual	<b>DUAL I</b>

### ■ Voľba mono zvuku

Pokiaľ máte pri stereo vysielaní slabý príjem, môžete dvojitým zatlačením tlačidla **I/II** prepnúť na mono, čím zvýšite hĺbku zvuku. Opätovným dvojitým zatlačením **I/II** prepnete zvuk opäť na stereo.

### ■ Voľba jazyka pri dvojjazyčnom vysielaní

Pokiaľ je program prijímaný v dvoch jazykoch (dual language), môžete prepínať opakovaným zatlačením tlačidla **I/II** medzi **DUAL I**, **DUAL II** alebo **DUAL I+II**.

- DUAL I** pošle do reproduktorov primárne vysielaný jazyk.
- DUAL II** pošle do reproduktorov sekundárne vysielaný jazyk.
- DUAL I+II** pošle do každého reproduktora jeden jazyk.



## NICAM príjem

Pokiaľ je váš televízor vybavený prijímačom NICAM, môže byť prijímaný vysoko kvalitný digitálny zvuk NICAM (Near Instantaneous Companding Audio Multiplex).

Opakovaným zatlačením tlačidla **I/II** môžete zvoliť žiadaný zvukový výstup zodpovedajúci televízornému vysielaniu.

- 
- 1 Pokiaľ je prijímaný zvuk **NICAM mono**, môžete zvoliť **NICAM MONO** alebo **FM MONO**.

---

  - 2 Pokiaľ je prijímaný zvuk **NICAM stereo**, môžete zvoliť **NICAM STEREO** alebo **FM MONO**. Keď je stereo signál slabý, prepnete zvuk na **FM MONO**.

---

  - 3 Pokiaľ je prijímaný zvuk **NICAM DUAL**, môžete zvoliť **NICAM DUAL I**, **NICAM DUAL II** alebo **NICAM DUAL I+II** alebo **MONO**.

---

## Výber zvukového výstupu

V režime **AV**, **S-Video**, **Component**, **RGB** alebo **HDMI** môžete vybrať zvukový výstup pre ľavý a pravý reproduktor.

Zvukový výstup vyberiete opakovaným stláčaním tlačidla **I/II**.

**L+R** : Audio signál z audio vstupu L (ľavý) sa odošle do ľavého reproduktora a audio signál z audio vstupu R (pravý) sa odošle do pravého reproduktora.

**L+L** : Audio signál z audio vstupu L sa odošle do ľavého a pravého reproduktora.

**R+R** : Audio signál z audio vstupu R sa odošle do ľavého a pravého reproduktora.

# OVLÁDANIE ZVUKU A JAZYKA

## VÝBER JAZYKA NA OBRAZOVKE/VÝBER KRAJINY

Táto funkcia nie je dostupná pre všetky modely.

Ponuka Sprievodca nastavením sa na obrazovke televízora zobrazí po prvom zapnutí.

- 1 Stlačením tlačidla ▲ / ▼ / ◀ / ▶ a potom tlačidla **OK** vyberte požadovaný jazyk.
- 2 Stlačením tlačidla ▲ / ▼ / ◀ / ▶ a potom tlačidla **OK** vyberte svoju krajinu.

\* Ak chcete zmeniť výber jazyka/krajiny

- 1 Tlačidlami **MENU** a ▲ / ▼ zobrazte menu **Option**.
- 2 Zatlačením ▶ a tlačidlami ▲ / ▼ zvolte **Language** (jazyk). Menu môže byť zobrazené v žiadanom jazyku.  
Alebo Zatlčením ▶ a tlačidlami ▲ / ▼ zvolte **Country** (krajiny).
- 3 Stlačením tlačidla ▶ a potom tlačidla ▲ / ▼ vyberte požadovaný jazyk alebo krajinu.
- 4 Zatlčte tlačidlo **OK**.
- 5 Zatlčením tlačidla **EXIT** sa vrátite k normálnemu sledovaniu televízie.

### ! POZNÁMKA

- ▶ Ak si nepravajte ukončiť **Installation guide** (Inštačného sprievodcu) stlačením tlačidla **EXIT** (Ukončiť) alebo ukončením OSD (On Screen Display) displeja, bude sa opakovane objavovať pri zapnutí jednotky.
- ▶ Ak zvolíte nesprávnu miestnu krajinu, teletext sa nemusí na obrazovke zobraziť správne a môže nastať nejaký problém počas prevádzky teletextu.



# NASTAVENIE ŠASU

## NASTAVENIE TAKTOVANIA

Aby ste mohli používať funkciu časového zapnutia / vypnutia, musíte najskôr správne nastaviť čas.

Ak aktuálne nastavenie taktovania zmizne následkom výpadku elektrickej energie alebo odpojenia televízora zo siete, obnovte jeho nastavenie.

- 1 Stlačte tlačidlo **MENU** a ▲ / ▼ navoľte menu **Time** (času).
- 2 Stlačte tlačidlo ► a potom tlačidlo ▲ / ▼, ktorým si zvolíte možnosť **Clock**.
- 3 Stlačením tlačidla ► a potom tlačidla ▲ / ▼ nastavte hodiny.
- 4 Stlačením tlačidla ► a potom tlačidla ▲ / ▼ nastavte minúty.
- 5 Zatlačením tlačidiel **EXIT** sa vrátite k normálnemu sledovaniu televízie.

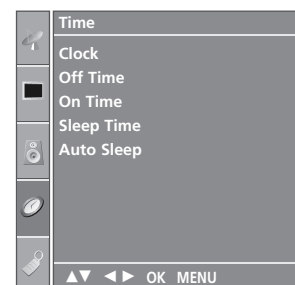

1

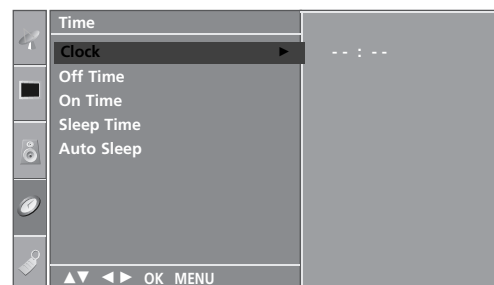

2 3 4

# NASTAVENIE ŠASU

## AUTOMATICKÉ ZAPNUTIE/VYPNUTIE ŠASOVAŠA

Časový vypínač automaticky vypína prístroj do pohotovostného režimu po uplynutí nastaveného času.

Dve hodiny potom, čo sa prístroj zapne s použitím funkcie časového zapnutia, sa prepne automaticky zase späť do pohotovostného režimu, ak nie je stlačené žiadne tlačidlo.

Keď nastavíte funkciu časového zapnutia alebo vypnutia, pracujú tieto funkcie každý deň v zadaný čas.

Funkcia časového vypnutia má prednosť pred funkciou časového zapnutia, ak sú nastavené na rovnaký čas.

Aby pracovalo časové zapnutie, musí byť prístroj v pohotovostnom režime.



- 1 Stlačte tlačidlo **MENU** a **▲ / ▼** navoľte menu **Time** (času).
- 2 Stlačte tlačidl **▶** a potom tlačidlo **▲ / ▼**, ktorým si zvolíte možnosť **Off time/On time**.
- 3 Stlačte tlačidl **▶** a potom tlačidlo **▲ / ▼**, ktorým si zvolíte možnosť **On**.
  - Ak chcete zrušiť funkciu **Off time/On time**, stlačte tlačidlo **▲ / ▼** a vyberte možnosť **Off**.
- 4 Stlačením tlačidla **▶** a potom tlačidla **▲ / ▼** nastavte hodiny.
- 5 Stlačením tlačidla **▶** a potom tlačidla **▲ / ▼** nastavte minúty.
- 6 **Len funkcia Zapnutie**
  - **Program:** Stlačte tlačidlo **▶** a potom použite tlačidlo **▲ / ▼**, ktorým si zvolíte program.
  - **Hlasitosť:** Stlačte tlačidl **▶** a potom použite tlačidlo **▲ / ▼** ktorým si nastavíte úroveň hlasitosti pri zapínaní.
- 7 Zatlačením tlačidiel **EXIT** sa vrátite k normálnemu sledovaniu televízie.

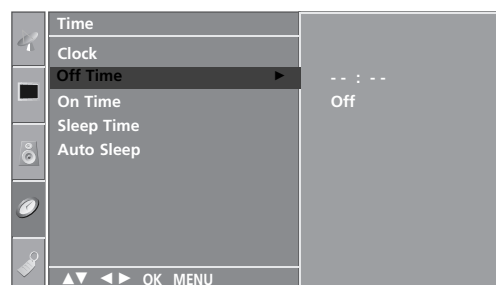
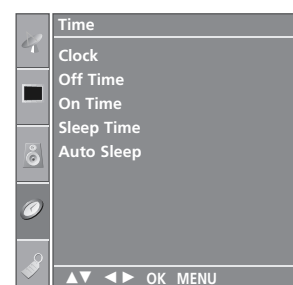

2 3 4 5

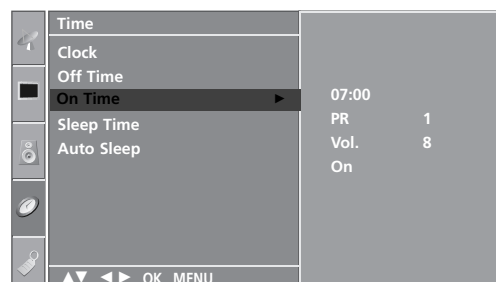

2 3 4 5 6

# NASTAVENIE ŠASOVAŠA

Predtým ako idete spať, nemusíte mať na mysli vypnutie televízora. Časovač vypnutia automaticky prepne prístroj do pohotovostného režimu po uplynutí predvoleného času.

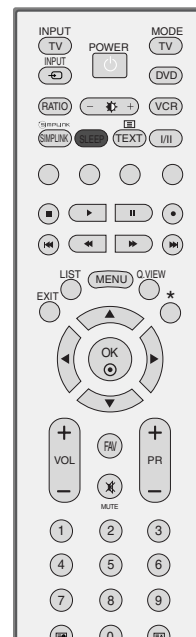

- 1 Opakovaným stláčaním tlačidla **SLEEP** (SPÁNOK) nastavíte počet minút.  
Na obrazovke sa najskôr objaví symbol '🕒<sup>z</sup> - - -', potom budú nasledovať tieto možnosti nastavenia časovača vypínania: 10, 20, 30, 60, 90, 120, 180 a 240 minút.
- 2 Keď je počet vami požadovaný počet minút zobrazený na obrazovke, časovač začne odpočítavať od zvoleného počtu minút.

■ Časovač môžete nastaviť aj v ponuke **Time** (ČAS).

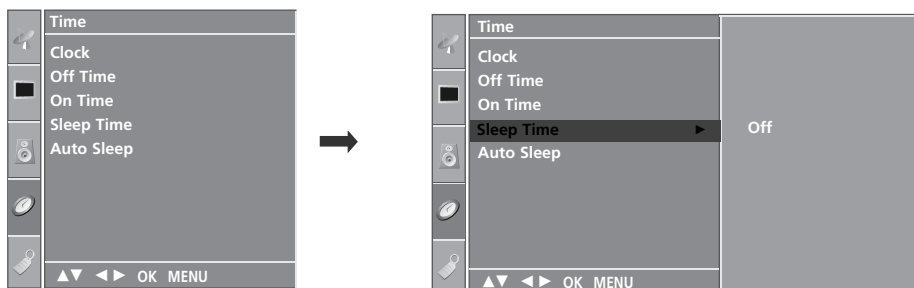

## ! POZNÁMKA

- ▶ Ak chcete zobraziť zostávajúci čas do vypnutia, zatlačte raz tlačidlo **SLEEP**.
- ▶ Časovač vypnutia zrušíte opakovaným stláčaním tlačidla **SLEEP** (SPÁNOK), až kým sa neobjaví symbol '🕒<sup>z</sup> - - -'.
- ▶ Pokiaľ prístroj vypnete, nastavenie sa anuluje.

# NASTAVENIE ŠASU

## NASTAVENIE AUTOMATICKÉHO VYPNUTIA

Ak je táto funkcia zapnutá a nie je žiadny vstupný signál, televízor sa po 10 minútach automaticky vypne.



**1** Stlačte tlačidlo **MENU** a **▲ / ▼** navoľte menu **Time** (času).

**2** Stlačte tlačidl **▶** a potom tlačidlo **▲ / ▼**, ktorým si zvolíte možnosť **Auto sleep**.

**3** Stlačte tlačidlo **▶** a potom tlačidlo **▲ / ▼**, ktorým si zvolíte **On** (zapnuté) alebo **Off** (vypnuté).

**4** Zatlačením tlačidiel **EXIT** sa vrátite k normálnemu sledovaniu televízie.

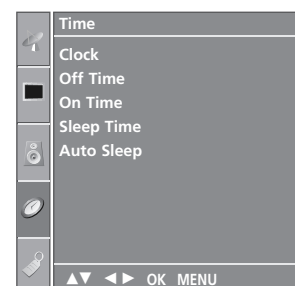

**1**



**2 3**



# TELETEXT

**Táto funkcia nie je dostupná pre všetky modely.**

Teletext je bezplatná služba poskytovaná väčšinou televíznych staníc, ktorá poskytuje najčerstvejšie spravodajské informácie z novín, správy o počasí, programy televízneho vysielania, kurzové lístky a mnoho iných.

Dekodér teletextu môže podporovať systémy SIMPLE, TOP a FASTEXT. SIMPLE (štandardný teletext) pozostáva z množstva stránok, ktoré sa volí priamym zadáním ich čísla. TOP a FASTEXT sú modernejšie metódy umožňujúce rýchly a ľahký výber informácií na teletexte.

## Zapnutie / Vypnutie

Do teletextu sa prepnete zatlačením tlačidla **TEXT**. Na obrazovke sa objaví východisková alebo posledne zvolená stránka.

V záhlaví obrazovky sú zobrazené dve čísla stránok, meno televíznej stanice, dátum a čas. Prvé číslo stránky označuje vašu zvolenú stránku, druhé určuje práve zobrazovanú stranu.

Teletext vypnete zatlačením tlačidla **TEXT** alebo **EXIT**. Televízor sa prepne do predchádzajúceho režimu.

## SIMPLE text

### ■ Voľba stránky

- 1 Zadajte číslo žiadanej stránky ako trojciferné číslo ČÍSELNÝMI tlačidlami. Pokiaľ urobíte chybu, musíte dokončiť trojciferné číslo a potom opäť zadať správne číslo.
- 2 Pomocou tlačidiel **PR+/-** môžete krokovat po stránkach dopredu a späť.

## TOP Text

V dolnej časti obrazovky sa zobrazujú štyri políčka: červené, zelené, žlté a modré. Žlté políčko označuje nasledujúcu skupinu a modré ukazuje nasledujúci blok.

### ■ Voľba bloku /skupiny /stránky

- 1 Modrým tlačidlom sa môžete pohybovať medzi blokmi
- 2 Žltým tlačidlom môžete pokračovať do ďalšej skupiny s automatickým pretečením do ďalšieho bloku.
- 3 Zeleným tlačidlom môžete pokračovať na ďalšiu existujúcu stránku s automatickým pretečením do ďalšej skupiny.
- 4 Rovnako môžete použiť tlačidlo **PR+**.  
Červené tlačidlo umožňuje návrat k predchádzajúcej voľbe. Rovnako môžete použiť tlačidlo **PR-**.

### ■ Priama voľba stránky

Rovnako ako v SIMPLE režime teletextu, tak i v režime TOP môžete zadať číslo stránky ako trojciferné číslo pomocou ČÍSELNÝCH tlačidiel.

## FASTEXT

Stránky teletextu sú farebne kódované v dolnej časti obrazovky a volia sa príslušnými farebnými tlačidlami na diaľkovom ovládači.

### ■ Voľba stránky

- 1 Indexovú stránku zvolíte zatlačením tlačidla **0**.
- 2 Stránky, ktoré sú farebne kódované v dolnej časti stránky, môžete vybrať príslušnými farebnými tlačidlami.
- 3 Rovnako ako v SIMPLE režime teletextu, aj v režime FASTEXT môžete zadať číslo stránky ako trojciferné číslo pomocou ČÍSELNÝCH tlačidiel.
- 4 Pomocou tlačidiel **PR+/-** môžete krokovať po stránkach dopredu a späť.

# ŠPECIÁLNE FUNKCIE TELETEXTU



## ■ REVEAL

Zatlačením tohoto tlačidla odhalíte skryté informácie, ako sú riešenia úloh, hádaniek a hlavolamov. Opätovným zatlačením zobrazenie skrytých informácií znovu skryjete.



## ■ SIZE

Zdvojnásobí výšku textu. Zatlačením sa zobrazí horná polovica textu. Ďalším zatlačením sa zobrazí dolná polovica textu. Ďalším zatlačením sa text zobrazuje v pôvodnej veľkosti.



## ■ UPDATE

Počas načítania novej stránky teletextu zobrazí obraz TV. V ľavom hornom rohu obrazovky sa objaví. Po načítaní stránky sa miesto objaví číslo načítanej strany. Zatlačením tohoto tlačidla zobrazíte znovu načítanú stránku teletextu.



## ■ TIME

Zatlačením tohoto tlačidla zobrazíte počas sledovania televízneho programu v pravom hornom rohu obrazovky aktuálny čas. Ďalším zatlačením tlačidla ho z obrazovky odstránite. V režime teletextu vyberiete zatlačením tohoto tlačidla číslo substránky. Zatlačením tlačidiel ČERVENÉ /ZELENÉ, PR+/- alebo ČÍSELNÝCH tlačidiel zastavíte alebo zmeníte substránku. Ďalším zatlačením túto funkciu zrušíte.



## ■ HOLD

Zastaví automatickú výmenu stránok, čo sa prejaví len pokiaľ stránka skladá z viacerých oddielov (substránok). Počet (substránok) oddielov a číslo zobrazovaného oddielu je obyčajne uvedené v ľavom rohu obrazovky pod zobrazením času. Po zatlačení tohoto tlačidla sa objaví v ľavom hornom rohu nápis stop a zastaví sa automatická výmena substránok. Pre pokračovanie zatlačte opäť toto tlačidlo.

## RIEŠENIE PROBLÉMOV

### Produkt nefunguje normálne.

<b>Dialkové ovládanie nefunguje</b>	<ul style="list-style-type: none"><li>■ Skontrolujte, či nie je medzi produktom a diaľkovým ovládaním nejaký rušivý predmet.</li><li>■ Sú batérie vložené správne (+ na +, - na -)?</li><li>■ Je nastavený správny režim diaľkového ovládania: televízor, videorekordér atď.?</li><li>■ Vložte nové batérie.</li></ul>
<b>Produkt sa zrazu vypol</b>	<ul style="list-style-type: none"><li>■ Je nastavený časovač vypínania?</li><li>■ Skontrolujte nastavenia kontroly napájania. Skontrolujte, či nie je prerušený prívod elektrickej energie.</li><li>■ Stanica s nastaveným automatickým vypínaním nevysiela.</li></ul>

### Funkcia video nefunguje.

<b>Žiadny obraz ani zvuk</b>	<ul style="list-style-type: none"><li>■ Skontrolujte, či je produkt zapnutý.</li><li>■ Skúste prepnúť kanál. Problém môže byť vo vysielaní.</li><li>■ Je kábel napájania zapojený do zásuvky?</li><li>■ Skontrolujte otočenie alebo umiestnenie antény.</li><li>■ Skontrolujte zásuvku tak, že do nej pripojíte kábel napájania iného produktu.</li></ul>
<b>Po zapnutí sa obraz objavuje veľmi pomaly</b>	<ul style="list-style-type: none"><li>■ Je to bežné, obraz je počas zapínania produktu tlmený. Ak sa obraz neobjaví do piatich minút, kontaktujte servisné stredisko.</li></ul>
<b>Žiadna alebo nevýrazná farba alebo nevýrazný obraz</b>	<ul style="list-style-type: none"><li>■ V ponuke nastavte Farbu.</li><li>■ Medzi produktom a videorekordérom zachovávajúte dostatočnú vzdialenosť.</li><li>■ Skúste prepnúť kanál. Problém môže byť vo vysielaní.</li><li>■ Sú káble videorekordéra zapojené správne?</li><li>■ Aktivujte akúkoľvek funkciu, aby ste znova nastavili pôvodný jas obrazu.</li></ul>
<b>Horizontálne/vertikálne čiary alebo chvenie obrazu</b>	<ul style="list-style-type: none"><li>■ Skontrolujte, či napríklad elektrické zariadenie nespôsobuje miestne rušenie.</li></ul>
<b>Slabý príjem na niektorých kanáloch</b>	<ul style="list-style-type: none"><li>■ Na stanici alebo v kábli sa vyskytli problémy, prelad'te na inú stanicu.</li><li>■ Signál stanice je slabý, otočte anténu, aby sa signál zlepšil.</li><li>■ Pokúste sa nájsť možné zdroje rušenia.</li></ul>
<b>Čiary alebo pásy na obraze</b>	<ul style="list-style-type: none"><li>■ Skontrolujte anténu (pootočte anténou).</li></ul>

### Funkcia audio nefunguje.

Obraz je v poriadku, ale nejde zvuk	<ul style="list-style-type: none"><li>■ Stlačte tlačidlo <b>VOL + / -</b> (HLASITOSĚ) (alebo <b>Volume</b>).</li><li>■ Zvuk je stlmený? Stlačte tlačidlo <b>ZVUK</b>.</li><li>■ Skúste prepnúť kanál. Problém môže byť vo vysielaní.</li><li>■ Sú audiokáble zapojené správne?</li></ul>
Z jedného z reproduktorov nejde zvuk	<ul style="list-style-type: none"><li>■ V ponuke nastavte Rovnováhu.</li></ul>
Z produktu počuť nezvyčajné zvuky	<ul style="list-style-type: none"><li>■ Nezvyčajný zvuk môže byť pri zapnutí alebo vypnutí produktu spôsobený zmenou vlhkosti alebo teploty okolia. Nejde o poruchu produktu.</li></ul>

### Vyskytol sa problém v režime PC. (Len v režime PC)

Signál je mimo dosahu.	<ul style="list-style-type: none"><li>■ Nastavte rozlíšenie, horizontálnu alebo vertikálnu frekvenciu.</li><li>■ Skontrolujte zdroj napájania.</li></ul>
Vertikálna čiara alebo pás v pozadí, horizontálne rušenie a nesprávna poloha	<ul style="list-style-type: none"><li>■ Prebieha Automatická konfigurácia alebo nastavovanie taktovania, fázy alebo horizontálnej/vertikálnej polohy.</li></ul>
Farba obrazovky je nestála alebo je na obrazovke iba jedna farba	<ul style="list-style-type: none"><li>■ Skontrolujte kábel antény.</li><li>■ Vyberte a znova vložte počítačový videokartu.</li></ul>

# DODATOK

## ÚDRŽBA

Predčasným poruchám sa dá zabrániť. Starostlivé a pravidelné čistenie môže predĺžiť životnosť vášho nového TV prijímača. Pred začiatkom každého čistenia nezabudnite nikdy vypnúť prívod prúdu a vytiahnuť sieťový kábel zo zásuvky.

### Čistenie obrazovky

- 1 Toto je skvelý spôsob, ako dočasne zabrániť, aby sa prach usadzoval na vašej obrazovke. Navlhčite mäkkú handru v zmesi vlažnej vody s malým množstvom zmäkčovadla na textílie alebo saponátu na umývanie riadu. Žmýkajte handru, až kým je takmer suchá a potom ju použite na očistenie obrazovky.
- 2 Dbajte, aby na obrazovke neostala prebytočná voda a pred spustením televízora ju nechajte na vzduchu uschnúť

### Čistenie skrine

- Nečistotu alebo prach odstraňujte zo skrine mäkkou, suchou handrou, neobsahujúcou drobné smietky.
- Nikdy prosím nepoužívajte mokrú handru.

### Predĺžená absencia

#### **⚠ UPOZORNENIE**

- ▶ Ak predpokladáte, že necháte TV prijímač dlhšiu dobu odstavený (ako napr. počas prázdnin), je dobrým nápadom, ak sieťový kábel vytiahnete zo zásuvky, aby ste mali ochranu proti možnému poškodeniu bleskom alebo nárazovým prúdom.

# TECHNICKÉ ÚDAJE VÝROBKU

MODELY		26LC41 *	32LC41 */32LC43* 32LC44*	37LC41 */37LC43*	42LC41 */42LC43*
		26LC41 -ZA	32LC41 -ZA/32LC43-ZE 32LC43-ZA/32LC44-ZB	37LC41 -ZA 37LC43-ZA	42LC41 -ZA 42LC43-ZA
Rozmery (šírka x výška x hĺbka)	vrátane podstavca	676,4 x 529,2x 221,0 mm 26,6 x 20,8 x 8,7 palcov	806,4 x 606,1 x 249,0 mm 31,8 x 23,9 x 9,8 palcov	926,6 x 697,6x 280,4mm 36,5x 27,5 x 11,0 palcov	1032,7 x 750,0 x 287,6 mm 40,7x 29,5 x 11,3 palcov
	bez podstavca	676,4 x 474,3 x 85,0 mm 26,6 x 18,7 x 3,3 palcov	806,4 x 548,4 x 80,5 mm 31,8 x 21,6x 3,1 palcov	926,6 x 635,6 x 88,0mm 36,5x 25,0 x 3,5 palcov	1032,7 x 685,5 x 88,5 mm 40,7 x 27,0 x 3,5 palcov
Hmotnosť	vrátane podstavca	10,1 kg / 22,3 lbs	13,9 kg / 30,7 lbs	20,0 kg / 44,1 lbs	24,5 kg / 54,0 lbs
	bez podstavca	9,1 kg / 20,1 lbs	11,3 kg / 24,9 lbs	16,3 kg / 35,9 lbs	20 kg / 44,1 lbs
Požiadavky na energiu		AC100-240V~ 50/60Hz 1,3A	AC100-240V~ 50/60Hz 1,5A	AC100-240V~ 50/60Hz 1,8A	AC100-240V~ 50/60Hz 2,2A
Spotreba energie		130W	150W	170W	200W
MODELY		26LC5*	32LC5*	37LC5*	42LC5*
		26LC51 -ZA 26LC51C-ZA	32LC51 -ZA/32LC52-ZC 32LC52C-ZC 32LC53-ZA/32LC54-ZD	37LC51 -ZA 37LC53-ZA	42LC51 -ZA 42LC53-ZA 42LC54-ZD
Rozmery (šírka x výška x hĺbka)	vrátane podstavca	676,6 x 531,0x 221,0 mm 26,6 x 20,9 x 8,7 palcov	806,6 x 606,5 x 249 mm 31,8 x 23,9 x 9,8 palcov	927 x 692,8 x 280,5mm 36,5x 27,3 x 11,1 palcov	1033,4 x 750,0 x 287,6 mm 40,7x 29,5 x 11,3 palcov
	bez podstavca	676,6 x 478,7 x 84,0 mm 26,6 x 18,9 x 3,3 palcov	806,6 x 552,3 x 79 mm 31,8 x 21,8x 3,1 palcov	927 x 630 x 88,0mm 36,5x 24,8 x 3,5 palcov	1033,4 x 686,8 x 88,5mm 40,7 x 27,0x 3,5 palcov
Hmotnosť	vrátane podstavca	10,4kg / 22,9 lbs	13,7kg / 30,2 lbs	20,0 kg / 44,1 lbs	24,9 kg / 54,9 lbs
	bez podstavca	9,0kg / 19,9 lbs	11,2kg / 24,7 lbs	16,0 kg / 35,3 lbs	20,4 kg / 45,0 lbs
Požiadavky na energiu		AC100-240V~ 50/60Hz 1,3A	AC100-240V~ 50/60Hz 1,5A	AC100-240V~ 50/60Hz 1,8A	AC100-240V~ 50/60Hz 2,2A
Spotreba energie		130W	150W	170W	200W
Televízny systém		PAL/SECAM B/G/D/K, PAL I/II, SECAM L/L'			
Programové krytie		VHF: E2 ~ E12, UHF: E21 ~ E69, CATV: S1 ~ S20, HYPER: S21 ~ S47			
Impedancia vonkajšej antény		75 Ω			
Podmienky prostredia	Skladovacia teplota	0 ~ 40°C / 32 ~ 104°F			
	Skladovacia vlhkosť	Menej ako 80%			
Podmienky prostredia	Skladovacia teplota	-20 ~ 60°C / -4 ~ 140°F			
	Skladovacia vlhkosť	Menej ako 85%			

■ Vyššie uvedené technické špecifikácie možno meniť bez predchádzajúceho upozornenia na zvýšenie kvality.

## TECHNICKÉ ÚDAJE VÝROBKU

MODELY		26LC42*	32LC42*	37LC42*	42LC42*
		26LC42-ZC	32LC42-ZC	37LC42-ZC	42LC42-ZC
Rozmery (šírka x výška x hĺbka)	vrátane podstavca	676,4 x 529,2 x 228,9 mm 26,6 x 20,9 x 9,0 palcov	806,8 x 605,6 x 260,5 mm 31,8 x 23,9 x 10,3 palcov	926,6 x 697,6 x 280,4 mm 36,5 x 27,5 x 11,1 palcov	1032,7 x 750,0 x 300,2 mm 40,7 x 29,6 x 11,8 palcov
	bez podstavca	676,4 x 474,3 x 85,0 mm 26,6 x 18,7 x 3,4 palcov	806,8 x 605,5 x 79 mm 31,8 x 23,9 x 3,1 palcov	926,6 x 635,6 x 88,0 mm 36,5 x 25,0 x 3,5 palcov	1032,7 x 685,5 x 88,5 mm 40,7 x 27,0 x 3,5 palcov
Hmotnosť	vrátane podstavca	9,62 kg / 21,2 lbs	14,4 kg / 31,8 lbs	20,0 kg / 44,1 lbs	24,5 kg / 54,0 lbs
	bez podstavca	8,62 kg / 19,0 lbs	11,74 kg / 25,9 lbs	16,3 kg / 36,0 lbs	20 kg / 44,1 lbs
Požiadavky na energiu Spotreba energie		AC100-240V~ 50/60Hz 1,3A 130W	AC100-240V~ 50/60Hz 1,5A 150W	AC100-240V~ 50/60Hz 1,8A 170W	AC100-240V~ 50/60Hz 2,2A 200W
MODELY		42PC5*	42PC5RV*	50PC5*	26LC3*
		42PC51-ZB 42PC52-ZD	42PC5RV-ZD 42PC5RVC-ZD	50PC51-ZB 50PC52-ZD	26LC3RA-ZA
Rozmery (šírka x výška x hĺbka)	vrátane podstavca	1048,0 x 766,0 x 310,0 mm 41,3 x 30,2 x 12,2 palcov	1048,0 x 766,0 x 310,0 mm 41,3 x 30,2 x 12,2 palcov	1242,0 x 887,6 x 370,0 mm 48,9 x 34,9 x 14,6 palcov	680,0 x 550,0 x 235,0 mm 26,8 x 21,7 x 9,3 palcov
	bez podstavca	1048,0 x 713,0 x 83,5 mm 41,3 x 28,1 x 3,3 palcov	1048,0 x 713,0 x 83,5 mm 41,3 x 28,1 x 3,3 palcov	1242,0 x 827,2 x 88,0 mm 48,9 x 32,6 x 3,5 palcov	680,0 x 436,6 x 119,4 mm 26,8 x 17,2 x 4,7 palcov
Hmotnosť	vrátane podstavca	28,0 kg / 61,7 lbs	28,0 kg / 61,7 lbs	39,3 kg / 86,6 lbs	12,4 kg / 27,3 lbs
	bez podstavca	24,6 kg / 54,2 lbs	24,6 kg / 54,2 lbs	34,6 kg / 76,2 lbs	11,5 kg / 25,3 lbs
Požiadavky na energiu Spotreba energie		AC100-240V~ 50/60Hz 3,5A 310W	AC100-240V~ 50/60Hz 3A 260W	AC100-240V~ 50/60Hz 5,0A 450W	AC100-240V~ 50/60Hz 1,3A 130W
Televízny systém Programové krytie Impedancia vonkajšej antény		PAL/SECAM B/G/D/K, PAL I/II, SECAM L/L' VHF: E2 ~ E12, UHF: E21 ~ E69, CATV: S1 ~ S20, HYPER: S21 ~ S47 75 Ω			
Podmienky prostredia	Skladovacia teplota Skladovacia vlhkosť	0 ~ 40°C / 32 ~ 104°F Menej ako 80%			
	Skladovacia teplota Skladovacia vlhkosť	-20 ~ 60°C / -4 ~ 140°F Menej ako 85%			

■ Vyššie uvedené technické špecifikácie možno meniť bez predchádzajúceho upozornenia na zvýšenie kvality.



# PROGRAMOVANIE DIALKOVÉHO OVLÁDANIA

Dialkové ovládanie je univerzálne pre zariadenia viacerých značiek. Dá sa naprogramovať a môže ovládať väčšinu zariadení iných výrobcov, ktoré sa dajú ovládať pomocou diaľkového ovládania.

Dialkové ovládanie nemusí fungovať so všetkými typmi výrobkov iných značiek.

## Naprogramovanie kódu do diaľkového ovládania

- 1** Dialkové ovládanie vyskúšajte.  
Ak chcete zistiť, či diaľkové ovládanie dokáže ovládať zariadenie bez programovania, zapnite zariadenie, napríklad VCR, nasmerujte diaľkové ovládanie na zariadenie a stlačte tlačidlo príslušného režimu (napríklad tlačidlo **DVD** alebo **VCR**). Vyskúšajte tlačidlá **POWER** (NAPÁJANIE) a **PR + / -**, aby ste zistili, či zariadenie reaguje správne. Ak nie, diaľkový ovládač treba naprogramovať, aby sa ním dalo zariadenie ovládať.
- 2** Zapnite zariadenie, ktoré sa má naprogramovať, potom na diaľkovom ovládaní stlačte príslušné tlačidlo režimu (napríklad tlačidlo **DVD** alebo **VCR**). Tlačidlo požadovaného zariadenia na diaľkovom ovládaní svieti.
- 3** Potom stlačte zároveň tlačidlá **MENU** a **MUTE**, diaľkové ovládanie je pripravené na zadanie kódu.
- 4** Pomocou tlačidiel čísel na diaľkovom ovládaní zadajte číselný kód.  
Programovacie číselné kódy príslušných zariadení sú uvedené na nasledujúcich stránkach. Ak je kód správny, zariadenie sa vypne.
- 5** Kód uložíte stlačením tlačidla **MENU**.
- 6** Vyskúšajte funkcie diaľkového ovládania, aby ste zistili, či zariadenie reaguje správne. Ak nie, opakujte postup od kroku 2.

## PROGRAMOVACIE KÓDY

### Videorekordéry

Značka	Kódy	Značka	Kódy	Značka	Kódy
AIWA	034	MAGNAVOX	031 033 034 041	SAMSUNG	032 040 102 104
AKAI	016 043 046 124 125 146		067 068		105 107 109 112
AMPRO	072	MARANTZ	012 031 033 067 069		113 115 120 122 125
ANAM	031 033 103	MARTA	101	SANSUI	022 043 048 135
AUDIO DYNAMICS	012 023 039 043	MATSUI	027 030	SANYO	003 007 010 014
BROKSONIC	035 037 129	MEI	031 033		102 134
CANON	028 031 033	MEMOREX	003 010 014 031 033 034 053 072 101 102 134 139	SCOTT	017 037 112 129 131
CAPEHART	108			SEARS	003 008 009 010 013 014 017 020 031 042 073 081 101
CRAIG	003 040 135	MGA	045 046 059	SHARP	031 054 149
CURTIS MATHES	031 033 041	MINOLTA	013 020	SHINTOM	024
DAEWOO	005 007 010 064 065 108 110 111 112 116 117 119	MITSUBISHI	013 020 045 046 049 051 059 061 151	SONY	003 009 031 052 056 057 058 076 077 078 149
DAYTRON	108	MTC	034 040	SOUNDESIGN	034
DBX	012 023 039 043	MULTITECH	024 034	STS	013
DYNATECH	034 053	NEC	012 023 039 043 048	SYLVANIA	031 033 034 059 067
ELECTROHOME	059	NORDMENDE	043	SYMPHONIC	034
EMERSON	006 017 025 027 029 031 034 035 036 037 046 101 129 131 138 153	OPTONICA	053 054	TANDY	010 034
FISHER	003 008 009 010	PANASONIC	066 070 074 083 133 140 145	TATUNG	039 043
FUNAI	034	PENTAX	013 020 031 033 063	TEAC	034 039 043
GE	031 033 063 072 107 109 144 147	PHILCO	031 034 067	TECHNICS	031 033 070
GO VIDEO	132 136	PHILIPS	031 033 034 054 067 071 101	TEKNIKA	019 031 033 034 101
HARMAN KARDON	012 045	PILOT	101	THOMAS	034
HITACHI	004 018 026 034 043 063 137 150	PIONEER	013 021 048	TMK	006
INSTANTREPLAY	031 033	PORTLAND	108	TOSHIBA	008 013 042 047 059 082 112 131
JCL	031 033	PULSAR	072	TOTEVISION	040 101
JCPENNY	012 013 015 033 040 066 101	QUARTZ	011 014	UNITECH	040
JENSEN	043	QUASAR	033 066 075 145	VECTOR RESEARCH	012
JVC	012 031 033 043 048 050 055 060 130 150 152	RCA	013 020 033 034 040 041 062 063 107 109 140 144 145 147	VICTOR	048
KENWOOD	014 034 039 043 047 048	REALISTIC	003 008 010 014 031 033 034 040 053 054 101	VIDEO CONCEPTS	012 034 046
LG (GOLDSTAR)	001 012 013 020 101 106 114 123			VIDEOSONIC	040
LLOYD	034	RICO	058	WARDS	003 013 017 024 031 033 034 040 053 054 131
LXI	003 009 013 014 017 034 101 106	RUNCO	148	YAMAHA	012 034 039 043
MAGIN	040	SALORA	014	ZENITH	034 048 056 058 072 080 101

## Prehrávače DVD

Značka	Kódy	Značka	Kódy	Značka	Kódy
APEX DIGITAL	022	mitsubishi	002	RCA	005 006
DENON	020 014	NAD	023	SAMSUNG	011 015
GE	005 006	ONKYO	008 017	SONY	007
HARMAN KARDON	027	PANASONIC	003 009	THOMPSON	005 006
JVC	012	PHILIPS	013	TOSHIBA	019 008
LG	001 010 016 025	PIONEER	004 026	YAMAHA	009 018
MAGNAVOX	013	PROCEED	021	ZENITH	010 016 025
MARANTZ	024	PROSCAN	005 006		

**LG Electronics Inc.**