



Televizors ar šķidro
kristālu displeju

Televizors ar plazmas
displeju

Lietošanas pamācība

LCD TV modeļi

37LF6* 37LY9*

42LF6* 42LY9*

47LF6* 47LY9*

52LF6* 52LY9*

37LF7*

42LF7*

Plazmas TV modeļi

50PF9*

60PF9*

Lūdzam rūpīgi izlasīt šo pamācību, pirms ieslēgt televizoru.

Saglabājiet to turpmākām atsaucēm.

Pierakstiet televizora modeļa numuru un sērijas numuru.

Atrūdiet uzlīmi uz aizmugurējā apvalka un sniedziet tās informāciju savam izplatītājam, kad būs nepieciešama apkope.

PIEDERUMI

Pārliecinieties, vai plazmas displeja piegādes komplektā ir šādi piederumi. Ja kāda no piederumiem nav, sazinieties ar izplatītāju, pie kura iegādājāties šo izstrādājumu.

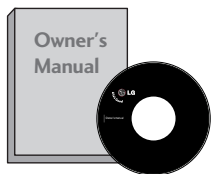

Lietotāja rokasgrāmata



Barošanas vads



Spodrināšanas drāna
Spodriniet ekrānu ar drānu.

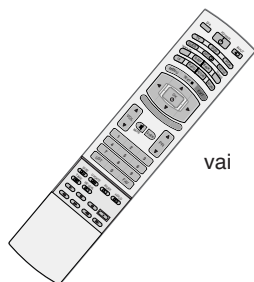

vai

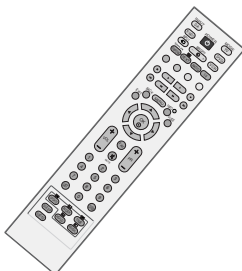

Tālvadības pults



Akumulatori

Ja uz ārējās virsmas ir traips vai pirksta nospiedums, uzmanīgi noslaukiet netīro vietu ar drāniņu, kas paredzēta ierīču ārpusē tīrīšanai. Slaukiet tikai no ārpusē.

Noņemot traipu, esiet uzmanīgs. Ņemiet vērā, ka, lietojot pārliecīgu spēku, var saskrāpēt virsmu vai izbalināt krāsu.

Plazmas TV modeļi

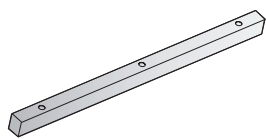

Viens galda paliktņa
armatūras
aizsargpārvalks
Sk. 15. lpp.



3 bultskrūves
Sk. 15. lpp.

tikai 50PF9*

■ Šī iespēja nav pieejama visiem modeļiem.



2 kronšteiņi
stiprināšanai
pie sienas



2 bultskrūves
ar gredzenu

tikai 60PF9*

■ Šī iespēja nav pieejama visiem modeļiem.



2 TV kronšteiņi
2 kronšteiņi
stiprināšanai
pie sienas



2
bultskrūves



Divas gumijas
uzmavas
Sk. 15. lpp.

LCD TV modeļi

■ Šī iespēja nav pieejama visiem modeļiem.



2 TV kronšteiņi
2 kronšteiņi
stiprināšanai pie
sienas



Vadu savilcējcilpa
Vadu savilcējcilpa
paredzēta vadu
sakārtošanai.



2 bultskrūves



vai



Kabeļu saturētājs

tikai 37"



4 bultskrūves statīva
montāžai
Sk. 10. lpp.

tikai 37LF7*



1 skrūve
Sk. 10. lpp.

SATURS

PIEDERUMI	1
-----------------	---

SAGATAVOŠANĀS

PRIEKŠĒJĀ PANEĻA VADĪBAS ELEMENTI . . .	4
AIZMUGURĒJĀ PANEĻA INFORMĀCIJA	7
Pamatnes piestiprināšana	10
TV PIESTIPRINĀŠANA PIE GALDA	10
TELEVIZORA PIESTIPRINĀŠANA PIE SIENAS . .	11
VADU IZVIETOŠANA KORPUSA AIZMUGURĒ . .	12
Novietošana uz galda virsmas	15
Piestiprināšana pie sienas Piestiprināšana horizont	15
ANTENAS PIEVIENOŠANA	16

ĀRĒJĀS APARATŪRAS UZSTĀDĪŠANA

HDTV UZTVĒRĒJA UZSTĀDĪŠANA	17
DVD (CIPARVIDEODISKU) ATSKAŅOTĀJA PIESLĒGŠANA	20
CI MODUĻA IEVIETOŠANA	22
Videomagnetofona (VCR) pieslēgšana	23
DIGITĀLĀS AUDIO IZEJAS IESTATĪŠANA . . .	25
CITA AV AVOTA UZSTĀDĪŠANA	26
DATORA PIESLĒGŠANA	27
- Ekrāna uzstādīšana datora režīmam . .	30

TV SKATĪŠANĀS/PROGRAMMU VADĪBA

TĀLVADĪBAS PULTS TAUSTIŅU FUNKCIJAS	34
TV IESLĒGŠANA	38
Programmas izvēle	39
Skaļuma regulēšana	39
EKRĀNA IZVĒLNES IZVĒLE UN REGULĒŠANA	40
Automātiskā programmu noskaņoša (DIGITĀLĀ REŽĪMĀ)	41
Manuālā programmu noskaņošana (DIGITĀLĀ REŽĪMĀ)	42
Programmu rediģēšana (DIGITĀLĀ REŽĪMĀ)	43
5V ANTENAS BAROŠANA (TIKAI DIGITĀLĀ REŽĪMĀ)	45
PROGRAMMATŪRAS ATJAUNINĀŠANA (TIKAI DIGITĀLĀ REŽĪMĀ)	46
DIAGNOSTIKA (TIKAI DIGITĀLĀ REŽĪMĀ) . .	47
CI [KOPĪGĀ INTERFEISA] INFORMĀCIJA (TIKAI DIGITĀLĀ REŽĪMĀ)	48

Automātiskā programmu noskaņoša (ANALOGĀ REŽĪMĀ)	49
Manuālā programmu noskaņošana (ANALOGĀ REŽĪMĀ)	50
Precīzā noskaņošana (ANALOGĀ REŽĪMĀ)	51
Stacijas nosaukuma piešķiršana (ANALOGĀ REŽĪMĀ)	51
Programmu rediģēšana (ANALOGĀ REŽĪMĀ)	52
PROGRAMMU TABULAS ATVĒRŠANA	54
SIGNĀLA IEEJAS NOSAUKUMS	55
INDEX	55
SIMPLINK	56

ATTĒLA VADĪBA

EPG (ELECTRONIC PROGRAMME GUIDE - ELEKTRONISKAIS PROGRAMMU CEĻVEDIS)	
- EPG Ieslēgšana/izslēgšana	58
- Izvēlieties programmu	58
- Pogu Funkcija NOW/NEXT Guide (TAGAD/NĀKAMAIS CEĻVEDIS) Režīmā	59
- Pogu Funkcija 8 dienu Ceļveža Režīmā	59
- Pogas funkcija Datuma Izmaiņas Režīmā	59
- Pogas Funkcija Paplašinātā Apraksta Logā	60
- Pogas funkcija Record/Remind Setting (Ierakstīt/Atgādināt Iestatījumu) Režīmā	60
- Pogas funkcija Timer (Taimera) Saraksta režīmā	60
ATTĒLA LIELUMA (MALU ATTIECĪBAS) VADĪBA	61
ATTĒLA RŪPNĪCĀS IESTATĪJUMI	
- Attēla režīma rūpnīcas noklusējums	63
- Automātiska krāsu toņu vadība (Warm (Silti)/Medium/Cool (Vēsi))	64
ATTĒLA REGULĒŠANA MANUĀLI	
- Attēla režīmu iestatījums User (Lietotājs)	65
- Krāsu toņu iestatījums User (Lietotājs)	66
XD - ATTĒLA UZLABOŠANAS TEHNOĻĪJA	67
XD Demo (XD demonstrēšana)	68
TruMotion DEMO (TruMotion demonstrēšana)	68
PAPILDU — KINO	69
ADVANCED TruMotion (UZLABOTS TruMotion)	69
PAPILDU — MELNĀS KRĀSAS (TUMŠO TOŅU) LĪMENIS	70
ATTĒLA ATĪESTATĪŠANA	71
ISM (Image Sticking Minimization – ekrāna dedzināšanas samazināšana) METODE	72
ATTĒLA REŽĪMS AR ZEMU ENERĢIJAS PATĒRIŅU	73

SKAŅAS UN VALODAS VADĪBA

AUTOMĀTISKAIS SKAŅUMA IZLĪDZINĀTĀJS . . .74	
RŪPNĪCAS SKAŅU IESTATĪJUMI – REŽĪMS	
SOUND MODE75	
SKAŅAS IESTATĪJUMU REGULĒŠANA –	
LIETOTĀJA REŽĪMS76	
Balanss77	
TV SKAĻRUŅU IESLĒGŠANAS/IZSLĒGŠANAS	
IESTATĪŠANA78	
DIGITĀLĀS AUDIO IZEJAS IZVĒLE 79	
I/II	
- UZTVERŠANA STEREO/DIVVALODU REŽĪMĀ	
(tikai Analogā Režīmā)80	
- NICAM KODĒTAS SKAŅAS UZTVERŠANA	
(tikai Analogā Režīmā)81	
- SKAĻRUŅU SKAŅAS IZEJAS IZVĒLE81	
Valodas/valsts izvēle ekrāna izvēlnē 82	
VALODAS IZVĒLE (TIKAI DIGITĀLĀ REŽĪMĀ) . . 83	

LAIKA IESTATĪJUMS

PULKSTEŅA IESTATĪŠANA84	
AUTOMĀTISKĀ IESLĒGŠANĀS/IZSLĒGŠANĀS	
TAIMERA IESTATĪJUMS85	
AUTOMĀTISKĀS IZSLĒGŠANĀS IESTATĪJUMS .86	
LAIKA ZONAS IESTATĪŠANA 87	
MIEGA TAIMERA IESTATĪJUMS87	

VECĀKU VADĪBA/REITINGS

PAROLES IESTATĪŠANA UN SISTĒMAS	
NOBLOKĒŠANAa 88	
VECĀKU NOTEIKTA KONTROLE 89	

TELETEKSTS

Ieslēgšana/izslēgšana.....90	
SIMPLE (VIENKĀRŠS) teksts.....90	
TOP (AUGSTĀKĀ LĪMEŅA) teksts90	
FASTEXT (ĀTRAIS TEKSTS).....91	
Speciālās teleteksta funkcijas91	

DIGITĀLAIS TELETEKSTS

TELETEKSTS DIGITĀLĀ PAKALPOJUMA	
IETVAROS 92	
TELETEKSTS DIGITĀLĀ PAKALPOJUMĀ . . . 92	

PIELIKUMS

PROBLĒMU NOVĒRŠANA93	
TEHNISKĀ APKOPE95	
IZSTRĀDĀJUMA SPECIFIKĀCIJAS96	
TĀLVADĪBAS PULS PROGRAMMĒŠANA . . . 98	
IR (INFRASARKANIE STARI) KODI 102	
ĀRĒJO VADĪBAS IERĪČU IESTATĪŠANA . . . 104	

SAGATAVOŠANĀS

PRIEKŠĒJĀ PANEĻA VADĪBAS ELEMENTI

- Šis ir priekšējā paneļa vienkāršots attēlojums. Šeit redzamais var nedaudz atšķirties no jūsu TV.
- Ja jūsu ierīce ir aplī mēta ar aizsargplēvi, uzmanīgi noņemiet plēvīti un noslaukiet ierīci ar spodrināšanas lupatiņu.

Plazmas TV modeļi: 50PF9*, 60PF9*

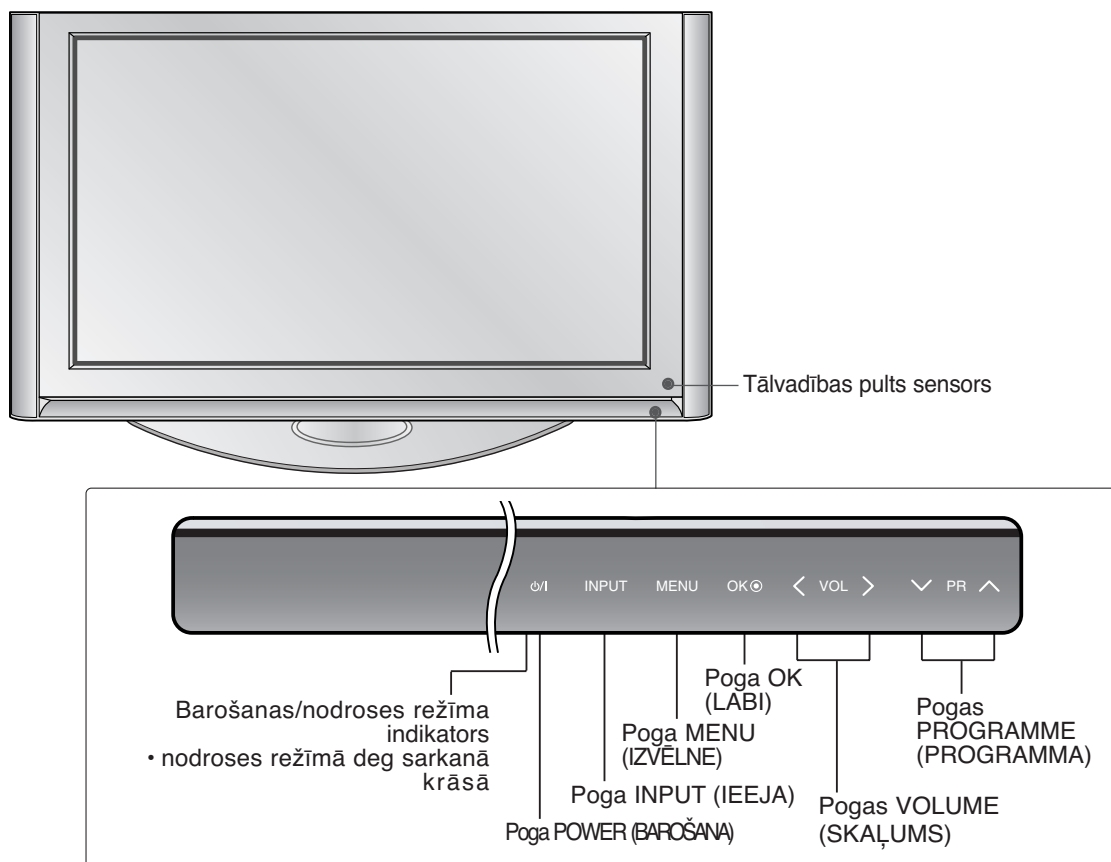

GROZĀMAIS PALIKTNIS

(Tikai ar Plazmas TV modeļi)

Pēc televizora novietošanas jūs varat pašrocīgi pieregulēt televizora novietojumu ērtākai skatīšanai, grozot to līdz 20 grādiem pa labi vai pa kreisi.

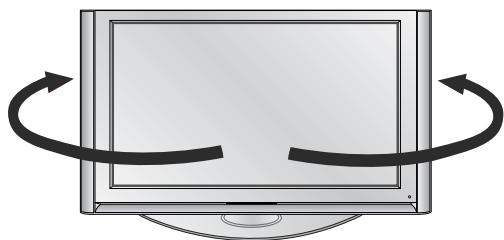

! PIEZĪME

► Pirms pagriezienu leņķa izmaiņas vispirms ir jānoņem kabeļu pārvaldība un jāatskrūvē vaļā (uz kreiso pusi) bultskrūve paliktņa aizmugurējās daļas vidū. Kad paliktņi ir līmeniski ar TV iekārtu, bultskrūve ir jāaizskrūvē (uz labo pusi), trāpot caurumā.

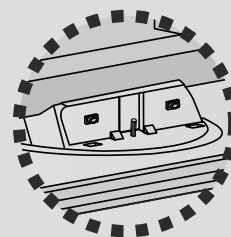

LCD TV modeļi: 37LF6*, 42LF6*, 47LF6*, 52LF6*

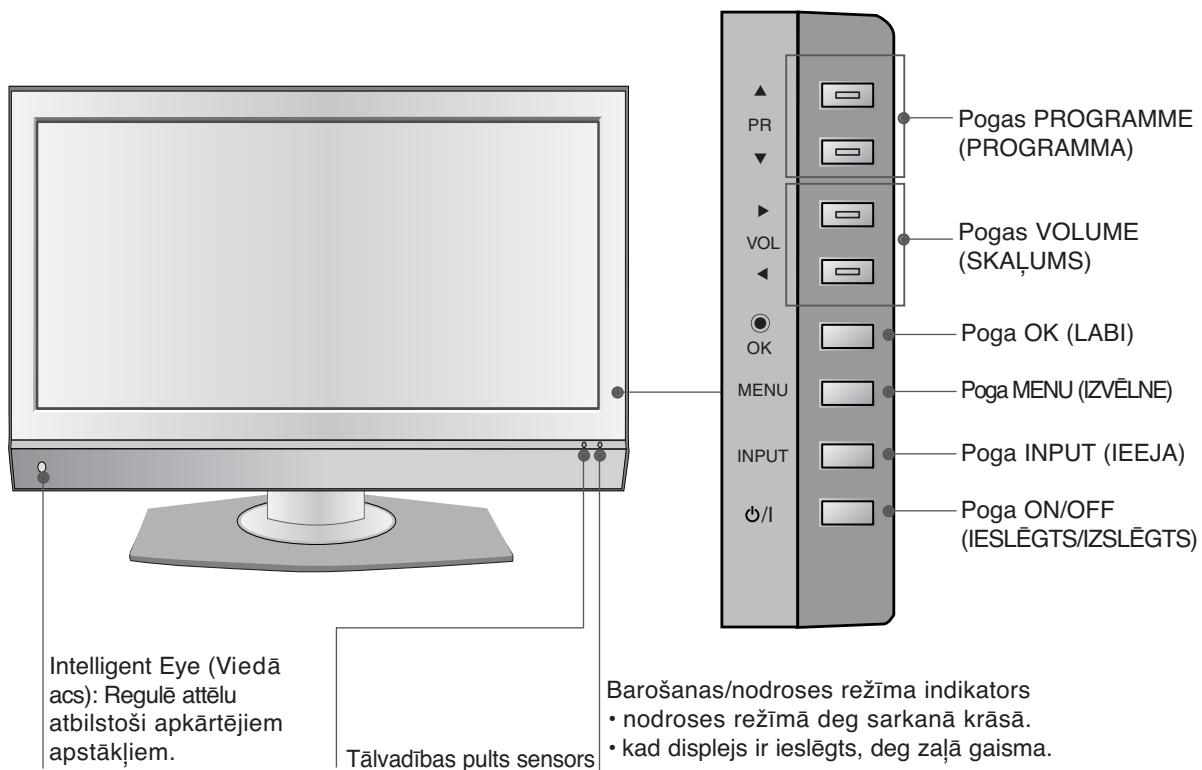

SAGATAVOŠANĀS

LCD TV modeļi: 37LY9*, 42LY9*, 47LY9*, 52LY9*

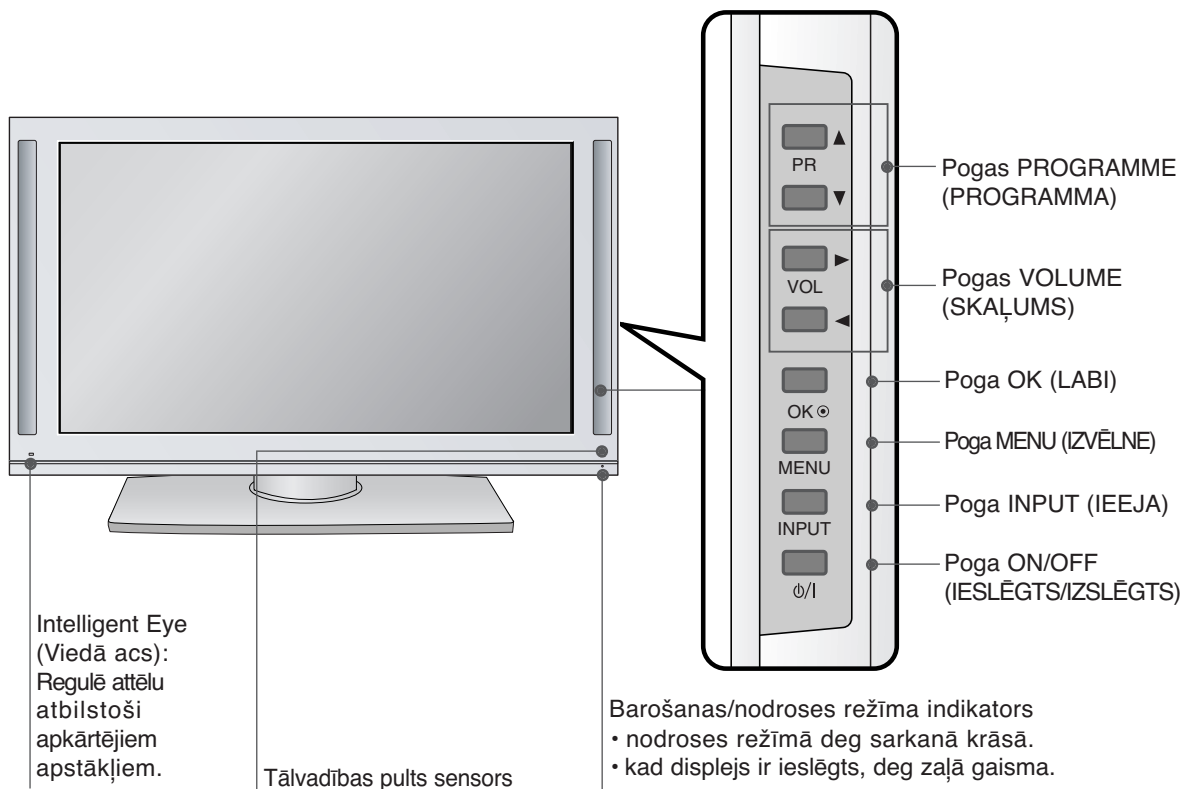

LCD TV modeļi: 37/42LF7*

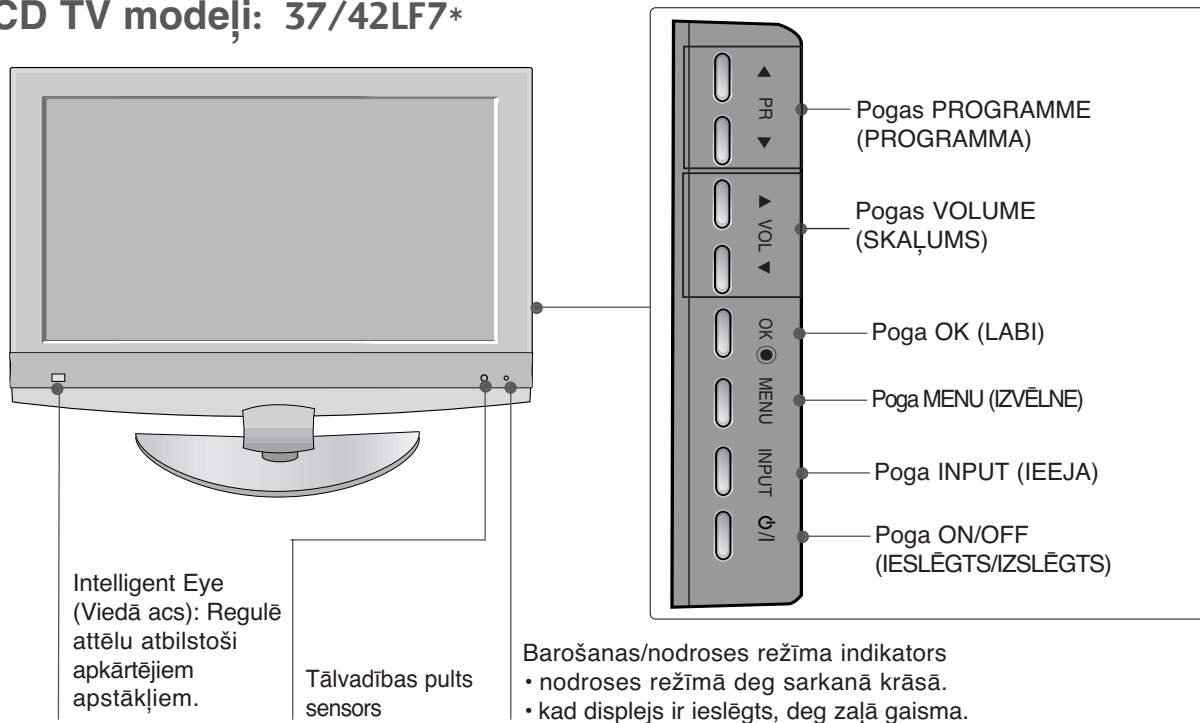

AIZMUGURĒJĀ PANEĻA INFORMĀCIJA

▪ Šis ir aizmugurējā paneļa vienkāršots attēlojums. Šeit redzamais var nedaudz atšķirties no jūsu TV.

Plazmas TV modeļi

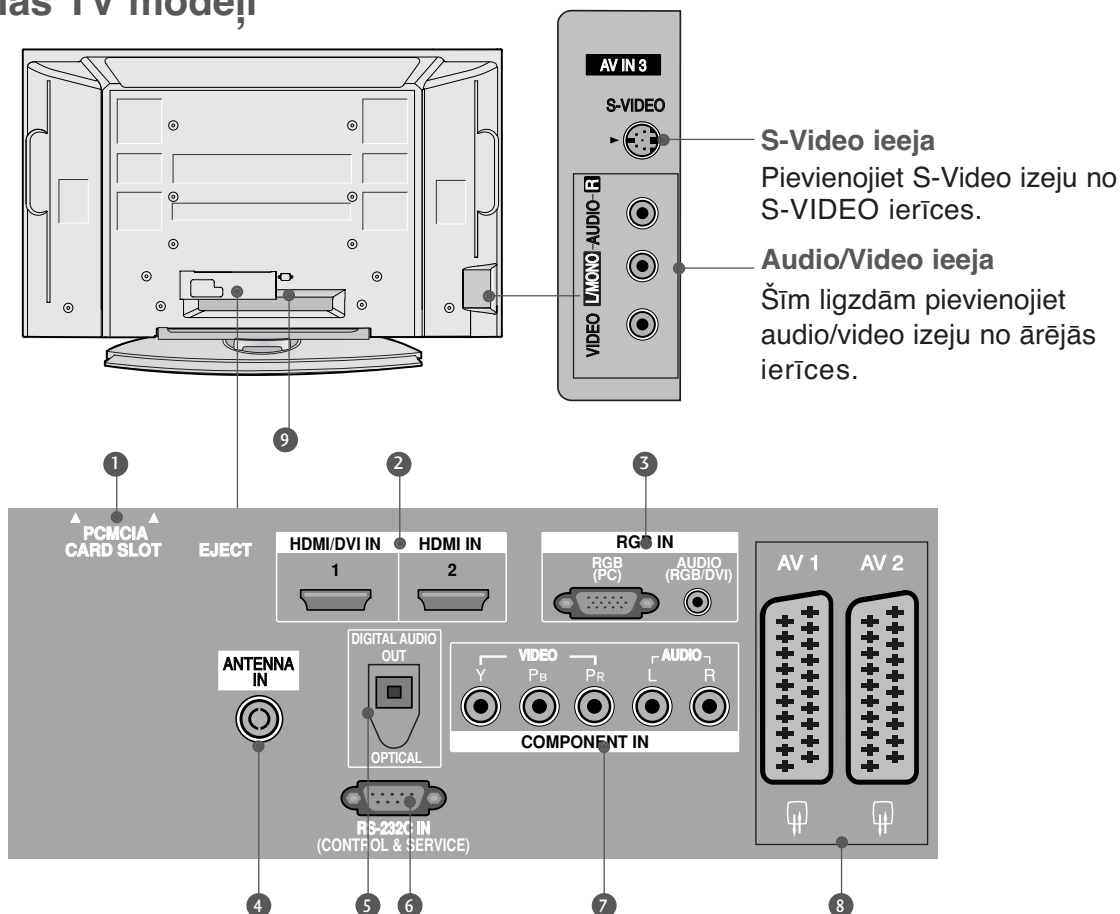

- 1 **PCMCIA (Personālā datora atmiņas karšu starptautiskā asociācija) kartes ligzda.**
(Kai kuriose šalyse nebus galima išrinkti teleteksto funkcijos.)
- 2 **HDMI ieeja**
HDMI signālu pievienojiet HDMI IN ieejai. Vai DVI (VIDEO) signālu pievienojiet HDMI/DVI portam, izmantojot DVI-HDMI kabeli.
- 3 **RGB/DVI audio ieeja**
Atbilstošajam ieejas portam pievienojiet datora/DTV monitora izeju.
- 4 **Antenna Input**
Šai ligzdai pievienojiet ētera signālus.
- 5 **OPTISKĀ DIGITĀLĀ AUDIO IZEJA**
ļauj savienot digitālo audio no dažādu tipu aprīkojumiem.
Piezīme: Nodrošes režīmā šīs ligzdas nestrād
- 6 **RS-232C ieejas (CONTROL&SERVICE) (VADĪBA&APKOPE) ports**
RS-232C ligzdai pievienojiet vadības ierīču seriālo portu.
- 7 **Component (Kombinētais signāls) ieeja**
Šīm ligzdām pievienojiet kombinētā signāla video/audio ierīci.
- 8 **Ligzda Euro Scart (AV1/AV2)**
Šīm ligzdām pievienojiet Scart ligzdas ieeju vai izeju no ārējās ierīces.
- 9 **Kontaktligzda barošanas vada pieslēgšanai**
Šos TV modeļus darbina mainstrāva. Spriegums ir norādīts specifikāciju lapā. Nedarbiniet TV ar līdzstrāvu.

SAGATAVOŠANĀS

LCD TV modeļi (tikai modelim 37/42LF7*)

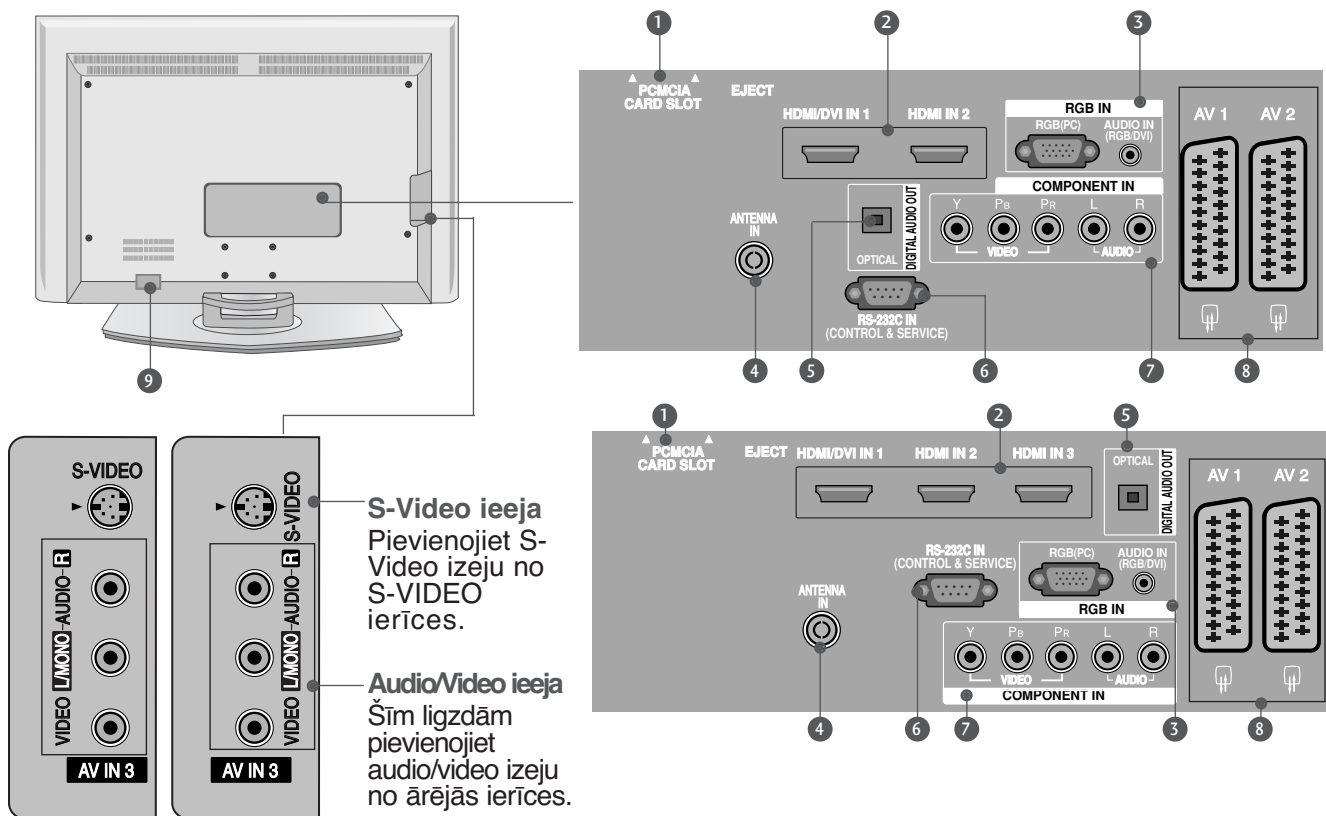

1 PCMCIA (Personālā datora atmiņas karšu starptautiskā asociācija) kartes ligzda.
(Kai kuriose šalyse nebus galima išrinkiti teleteksto funkcijos.)

2 HDMI ieeja
HDMI signālu pievienojiet HDMI IN ieejai. Vai DVI (VIDEO) signālu pievienojiet HDMI/DVI portam, izmantojot DVI-HDMI kabeli.

3 RGB/DVI audio ieeja
Atbilstošajam ieejas portam pievienojiet datora/DTV monitora izeju.

4 Antenna Input
Šai ligzdai pievienojiet ētera signālus.

5 OPTISKĀ DIGITĀLĀ AUDIO IZEJA
Ļauj savienot digitālo audio no dažādu tipu aprīkojumiem.
Piezīme: Nodrošes režīmā šīs ligzdas nestrādā.

6 RS-232C ieejas (CONTROL&SERVICE) (VADĪBA&APKOPE) ports
RS-232C ligzdai pievienojiet vadības ierīču seriālo portu.

7 Component (Kombinētais signāls) ieeja
Šīm ligzdām pievienojiet kombinētā signāla video/audio ierīci.

8 Ligzda Euro Scart (AV1/AV2)
Šīm ligzdām pievienojiet Scart ligzdas ieeju vai izeju no ārējās ierīces.

9 Kontaktligzda barošanas vada pieslēgšanai
Šos TV modeļus darbina mainstrāva. Spriegums ir norādīts specifikāciju lapā. Nedarbiniet TV ar līdzstrāvu.

LCD TV modeļi : 37/42LF7*

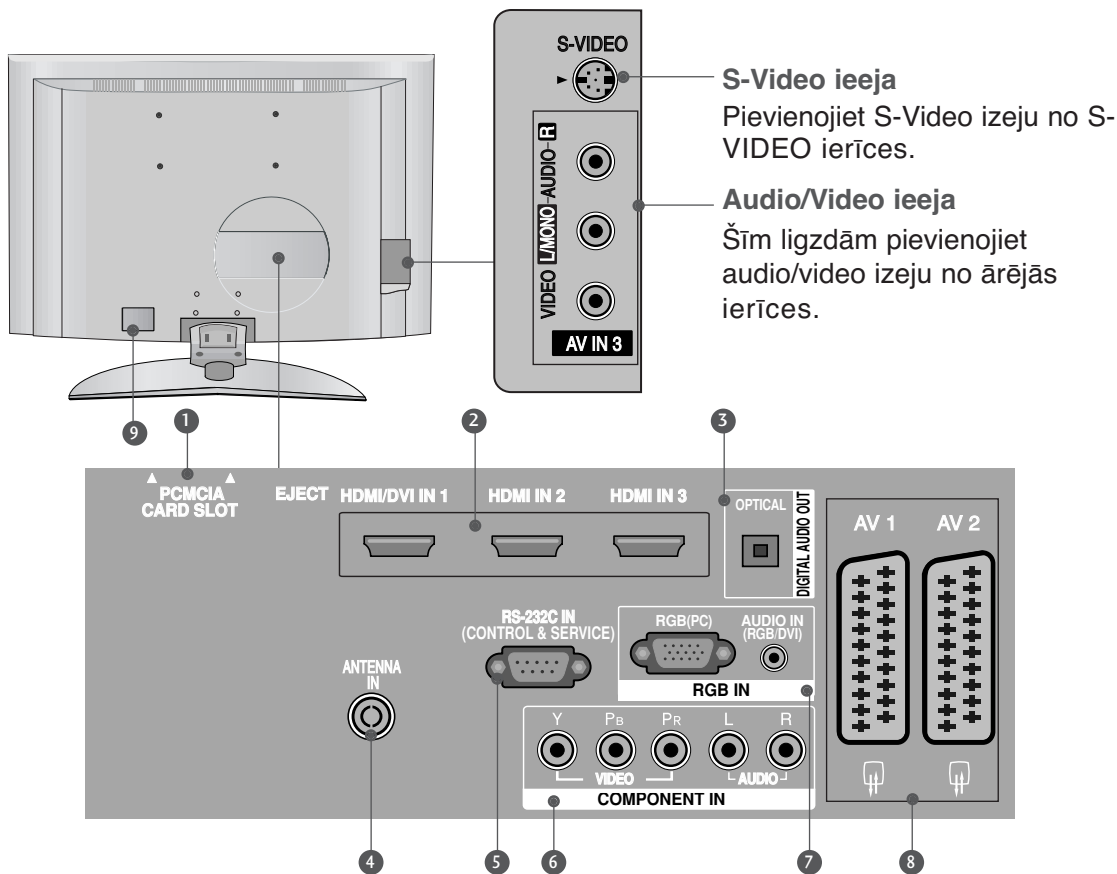

- 1 PCMCIA (Personālā datora atmiņas karšu starptautiskā asociācija) kartes ligzda.**
(Kai kuriose šalyse nebus galima išrinkti teleteksto funkcijos.)
- 2 HDMI ieeja**
HDMI signālu pievienojiet HDMI IN ieejai. Vai DVI (VIDEO) signālu pievienojiet HDMI/DVI portam, izmantojot DVI-HDMI kabeli.
- 3 OPTISKĀ DIGITĀLĀ AUDIO IZEJA**
ļauj savienot digitālo audio no dažādu tipu aprīkojumiem.
Piezīme: Nodrošes režīmā šīs ligzdas nestrād
- 4 Antenna Input**
Šai ligzdai pievienojiet ētera signālus.
- 5 RS-232C ieejas (VADĪBA&APKOPE) ports**
RS-232C ligzdai pievienojiet vadības ierīču seriālo portu.
- 6 Component (Kombinētais signāls) ieeja**
Šīm ligzdām pievienojiet kombinētā signāla video/audio ierīci.
- 7 RGB/DVI audio ieeja**
Atbilstošajam ieejas portam pievienojiet datora/DTV (tikai audio) monitora izeju.
- 8 Ligzda Euro Scart (AV1/AV2)**
Šīm ligzdām pievienojiet Scart ligzdas ieeju vai izeju no ārējās ierīces.
- 9 Kontaktligzda barošanas vada pieslēgšanai**
Šos TV modeļus darbina mainstrāva.
Spriegums ir norādīts specifikāciju lapā.
Nedarbiniet TV ar līdzstrāvu.

SAGATAVOŠANĀS

PAMATNES PIESTIPRINĀŠANA (tikai 37 collu LCD TV modeļiem)

- 1 Uzmanīgi novietojiet televizoru ar ekrānu uz leju uz mīksta virsmas, kas televizoru un tā ekrānu aizsargās no bojājumiem.

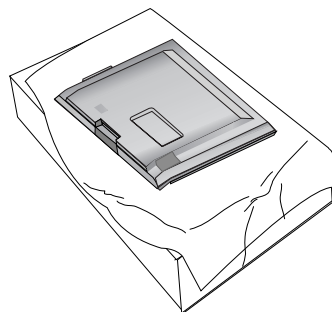

- 2 Montējiet televizora pamatni, kā parādīts attēlā.

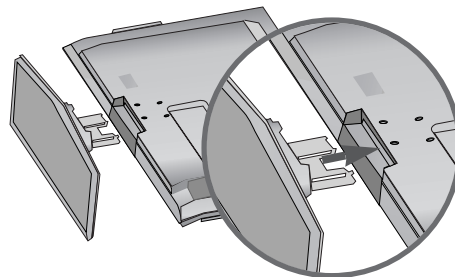

- 3 Stingri ieskrūvējiet 4 bultskrūves skrūvēm paredzētajos caurumos televizora aizmugurējā daļā.

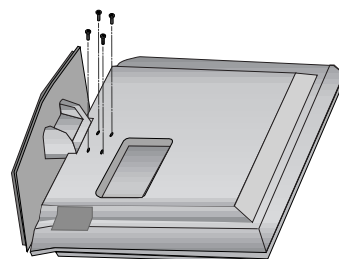

TV PIESTIPRINĀŠANA PIE GALDA (Tikai 37LF7* modelis)

TV jāpiestiprina pie galda tā, lai to nevarētu pagrūst uz priekšu vai atpakaļ, kā rezultātā varētu gūt traumas vai bojāt izstrādājumu. Izmantojiet tikai komplektā iekļauto skrūvi.

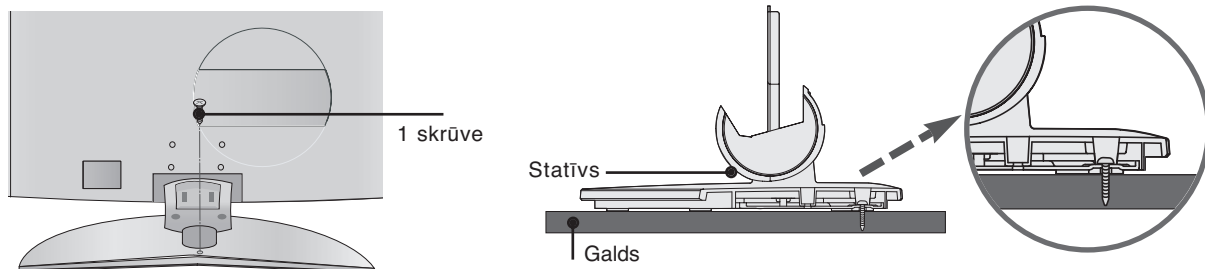

! BRĪDINĀJUMS

- Lai pasargātu TV no apgāšanās, TV aparātam ir jābūt stingri pieskrūvētam pie grīdas/sienas saskaņā ar uzstādīšanas instrukciju. Aparāta sašķiešana, kratīšana vai šūpošana var izraisīt traumu.

TELEVIZORA PIESTIPRINĀŠANA PIE SIENAS

- Šī iespēja nav pieejama visiem modeļiem.
- Novietojiet televizoru tuvu sienai, tā lai, to pavelkot atpakaļ, tas nenokristu.
- Turpmākajās instrukcijās norādīts drošāks paņēmieni, kā novietot televizoru, t. i., to piestiprināt pie sienas, tā lai tas nenokristu, pavelkot virzienā uz priekšu. Tādējādi tiks novērsta televizora krišana uz priekšu un cilvēku traumēšana. Televizors tiks pasargāts arī no krišanas izraisītiem bojājumiem. Nodrošiniet, lai bērni nerāptos uz televizora un tajā nekarātos.

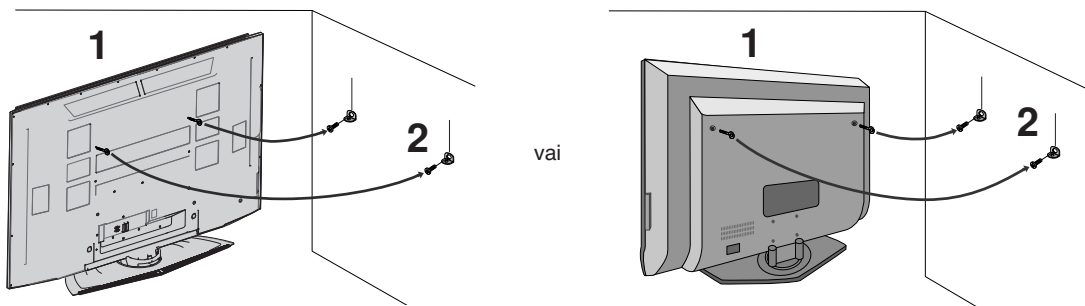

- 1 Lai televizoru piestiprinātu pie sienas, izmantojiet cilpskrūves vai TV kronšteinus/bultskrūves, kā parādīts attēlā.
(Ja televizoram cilpskrūvju vietās ir bultskrūves, pirms cilpskrūvju ievietošanas izskrūvējiet bultskrūves.)
* Ievietojiet cilpskrūves vai TV kronšteinus/bultskrūves un tās stingri pievelciet augšējos caurumos.
- 2 Piestipriniet pie sienas kronšteinus ar bultskrūvēm (nav piegādātas kopā ar izstrādājumu un jāiegādājas atsevišķi). Pielāgojiet pie sienas piestiprinātā kronšteina augstumu.

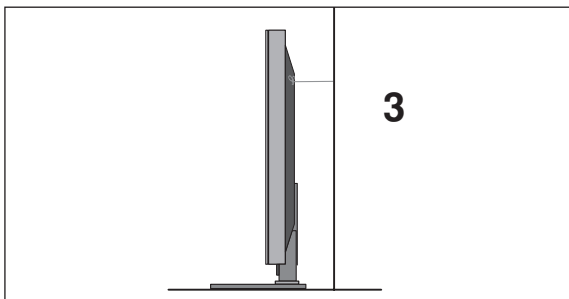

- 3 Pie televizora piestipriniet stipru virvi (nav piegādāta kopā ar izstrādājumu un jāiegādājas atsevišķi).
Drošāk ir šo virvi piesiet tā, lai tā starp sienu un televizoru būtu horizontāli.

! PIEZĪME

- ▶ Pārvietojot televizoru uz citu vietu, vispirms noņemiet virves.
- ▶ Izmantojiet televizora ietvaru vai kasti, kas televizora izmēriem un svaram ir pietiekami liela un izturīga.
- ▶ Lai televizoru droši lietotu, nodrošiniet, lai pie sienas piestiprinātā kronšteina augstums atbilstu televizora augstumam.

SAGATAVOŠANĀS

VADU IZVIETOŠANA KORPUSA AIZMUGURĒ

Plazmas TV modeļi

- 1 Ar rokām satveriet KABEĻU SATURĒTĀJU un piespiediet to, kā parādīts attēlā.

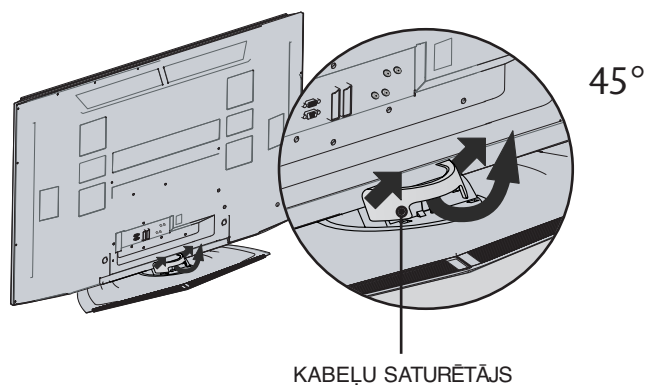

- 2 Pievienojiet kabeļus, ja nepieciešams.

Papildu aparatūras pievienošanu sk. sadaļā **Savienojumi ar ārējo aparāturu.**

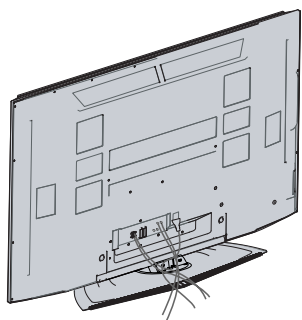

- 3 Ievietojiet KABEĻU SATURĒTĀJU atpakaļ, kā parādīts attēlā.

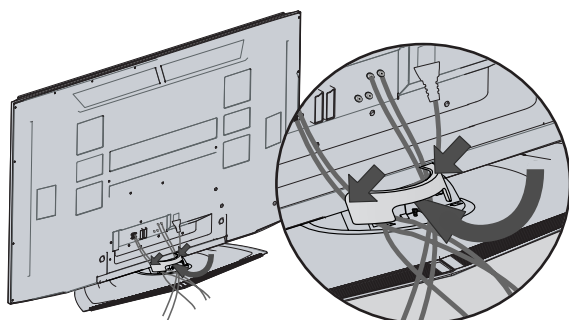

LCD TV modeļi (tikai modelim 37/42LF7*)

- 1** Pievienojiet kabelus pēc vajadzības.

Papildu aparātūras pievienošanu sk. sadaļā **Savienojumi ar ārējo aparātūru.**

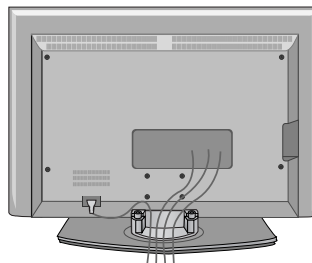

- 2** Pielieciet **KABEĻU SATURĒTĀJU**, kā parādīts attēlā.

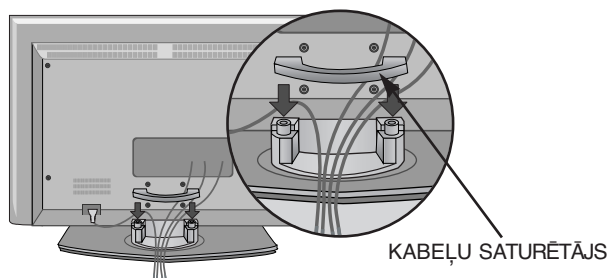

- 3** Sasaistiet kabelus, izmantojot piegādes komplektā esošo vadu savilcējcilpu. (Šī iespēja nav pieejama visiem modeļiem.)

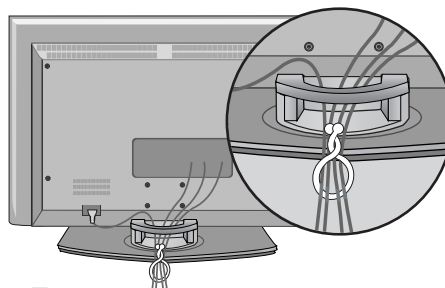

KĀ NOŅEMT KABEĻU SATURĒTĀJU

Ar abām rokām satveriet **KABEĻU SATURĒTĀJU** un velciet to uz augšu.

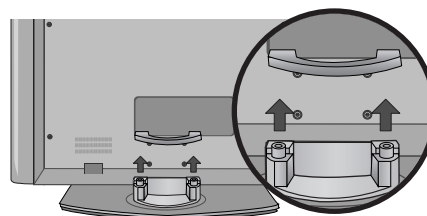

! PIEZĪME

- Pārvietojot televizoru, neturiet to aiz **KABEĻU SATURĒTĀJA**.
- Ja televizors nokrīt, varat iegūt traumu un televizors var tikt bojāts.

SAGATAVOŠANĀS

LCD TV modeļi (tikai 37/42LF7*)

- 1** Pievienojiet kabelus pēc vajadzības.
Papildu aparātūras pievienošanu sk. sadaļā **Savienojumi ar ārējo aparāturu.**

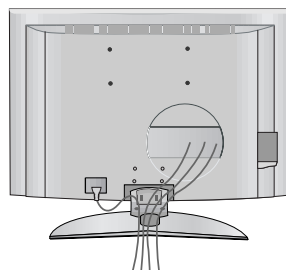

- 2** Pielieciet KABEĻU SATURĒTĀJU, kā parādīts. (Ievietojiet to, stumjot cilpas abās kabeļa saturētāja pusēs.)

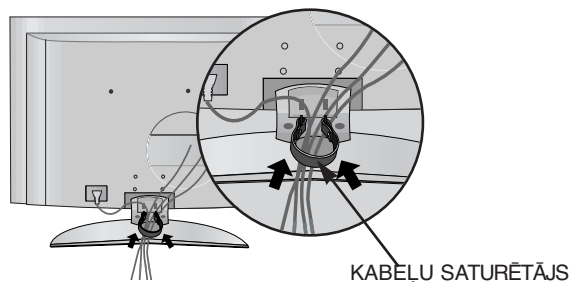

- 3** Sasaistiet kabelus, izmantojot piegādes komplektā esošo vadu savilcējcilpu. (Šī iespēja nav pieejama visiem modeļiem.)

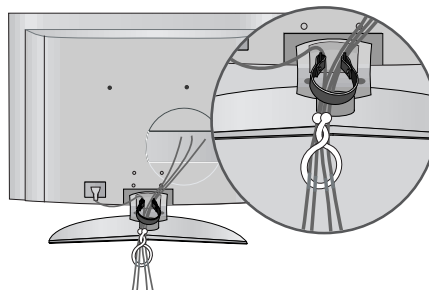

KĀ NOŅEMT KABEĻU SATURĒTĀJU

Ar abām rokām satveriet KABEĻU SATURĒTĀJU un velciet to uz āru.
(Velciet to ārā, turot cilpas abās kabeļa saturētāja pusēs.)

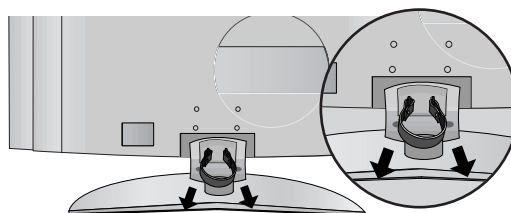

! PIEZĪME

- Pārvietojot televizoru, neturiet to aiz **KABEĻU SATURĒTĀJA.**
- Ja televizors nokrīt, varat iegūt traumu un televizors var tikt bojāts.

- TV var novietot dažādi, piem., to var piestiprināt pie sienas, novietot uz galda utt.
- TV ir paredzēts novietošanai horizontāli.

SAZEMĒŠANA

Lai novērstu iespējamu elektriskās strāvas triecienu, nodrošiniet, lai būtu pievienots zemejuma vads. Ja nav iespējams izmantot parastās sazemēšanas metodes, lūdziet kvalificētam elektrīkim ierīkot atsevišķu ķēdes pārtraucēju. Nemēģiniet sazemēt aparātu, to pievienojot telefona vadiem, apgaismošanas kopnēm vai gāzes caurulēm.

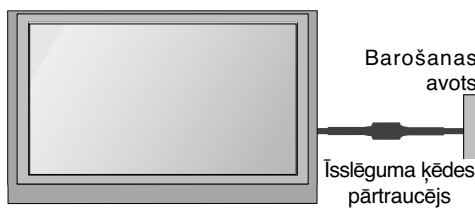

Novietošana uz galda virsmas

Lai nodrošinātu labu ventilāciju, televizora abās pusēs un no sienas atstājiet 4 collas lielu atstarpi.

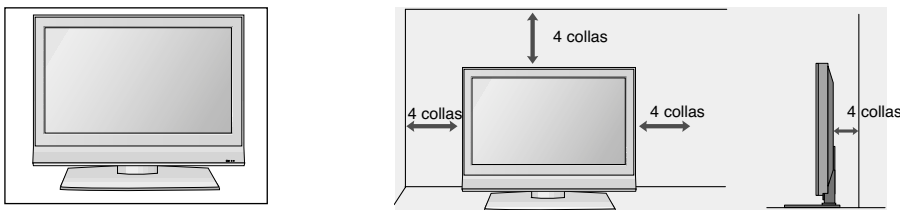

Ja galda paliktnis netiek lietots (tikai 60PF9*)

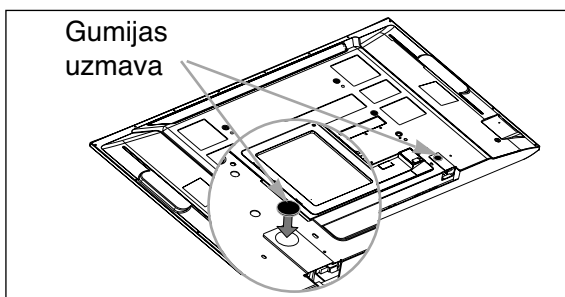

Ja nelietojat galda paliktni, tad uzlieciet komplektācijā pievienotās gumijas uzmavas, lai aizsargātu galda paliktņa armatūru, kā parādīts attēlā.

Piestiprināšana pie sienas Piestiprināšana horizont

Lai nodrošinātu labu ventilāciju, televizora abās pusēs un no sienas atstājiet 4 collas lielu atstarpi. Detalizētas piestiprināšanas instrukcijas varat saņemt no sava izplatītāja; sk. Ieteicams izmantot sienas kronšteinu, kas paredzēts LG ražojumiem, kad uzstādāt TV pie sienas.

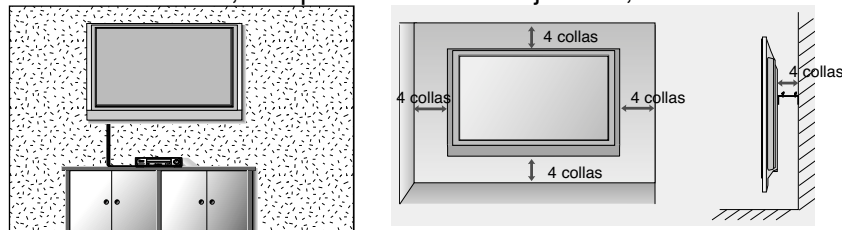

Ja vēlaties uzstādīt galda paliktņa armatūras aizsargpārvalku (Tikai ar Plazmas TV modeļi)

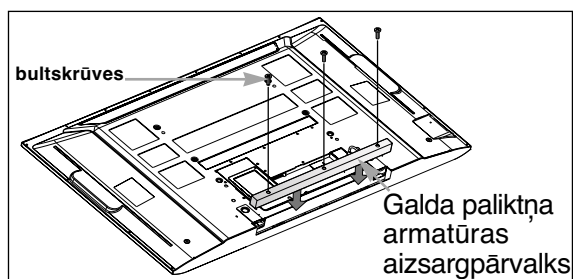

Lai nepieļautu svešķermeņu nokļūšanu galda paliktņa armatūrā, piemontējiet galda paliktņa armatūras aizsargpārvalku, izmantojot komplektācijā iekļautās skrūves, kā parādīts attēlā.

SAGATAVOŠANĀS

- Lai novērstu aparātūras bojājumus, nekad nepieslēdziet jebkādu barošanas vadus, kamēr neesat pabeidzis pievienot visu aparātūru.

ANTENAS PIEVIENOŠANA

- Lai iegūtu optimālu attēla kvalitāti, regulējiet antenas virzienu.
- Antenas kabelis un pārveidotājs piegādes komplektā nav ietverts.

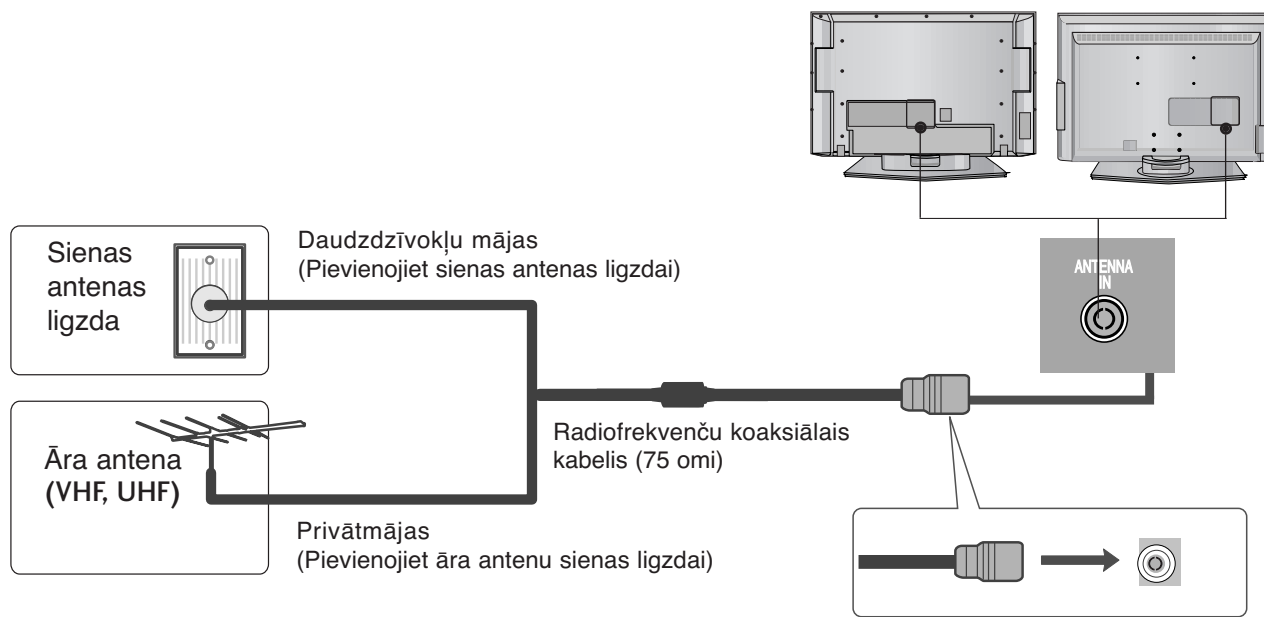

- Uzmanieties, lai nesalocītu bronzas vadu pievienojot to pie antenas pieslēgvietas.
- 5V antenas barošana strādā tikai Digitālā režīmā. (Skatiet 45. lpp.)

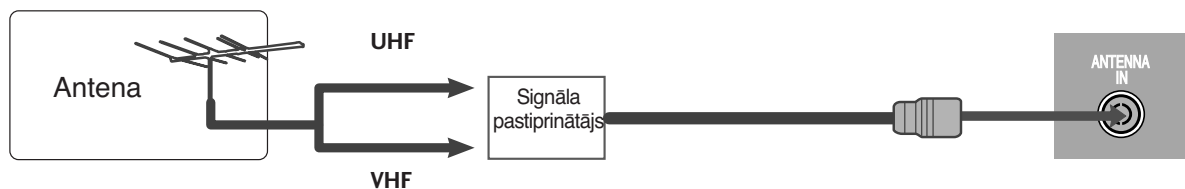

- Lai iegūtu labāku attēla kvalitāti zonās ar vāju signālu, uzstādiet antenas signāla pastiprinātāju, kā parādīts pa labi.
- Ja signāls jāsadala uz diviem televizoriem, pievienošanai izmantojiet antenas signāla sadalītāju.

ĀRĒJĀS APARATŪRAS UZSTĀDĪŠANA

- Lai novērstu aparātūras bojājumus, nekad nepieslēdziet jebkādas barošanas vadus, kamēr neesat pabeidzis pievienot visu aparātūru.
- Šajā ĀRĒJĀS APARATŪRAS UZSTĀDĪŠANAS daļā galvenokārt izmantoti LCD TV modeļu attēli.

HDTV UZTVĒRĒJA UZSTĀDĪŠANA

- Šis televizors var uztvert digitālo ētera signālu un kabeļa signālu bez ārējās digitālās abonenta ierīces. Tomēr, ja digitālos signālus uztverat no digitālās abonenta ierīces vai citas digitālās ārējās ierīces, sk. attēlu tālāk.

Pieslēdzot digitālo abonenta ierīci ar kombinētā signāla kabeli

- 1 Pievienojiet digitālās abonenta ierīces video izejas (Y, PB, PR) TV ligzdām **COMPONENT IN VIDEO** (KOMBINĒTĀ SIGNĀLA VIDEO IEEJA).
- 2 Pievienojiet digitālās abonenta ierīces audio izeju TV ieejas ligzdām **COMPONENT IN AUDIO** (KOMBINĒTĀ SIGNĀLA AUDIO IEEJA).
- 3 Ieslēdziet digitālo abonenta ierīci. (Sk. digitālās abonenta ierīces lietotāja rokasgrāmatu.)
- 4 Izvēlieties ieejas signāla avotu **COMPONENT** (Kombinētais signāls), izmantojot tālvadības pults pogu **INPUT** (IEEJA).

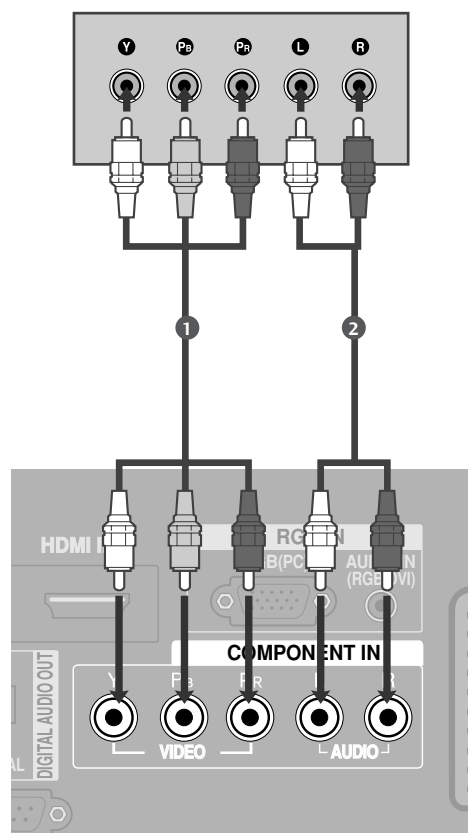

Signāls	Component	HDMI1/2	HDMI3 (tikai 37/42LF7*, 42LY99)
480i/576i	Jā	Nē	Nē
480p/576p	Jā	Jā	Jā
720p/1080i	Jā	Jā	Jā
1080p	Jā (Tikai 60 Hz)	Jā (24Hz/50Hz/60Hz)	Jā (24Hz/50Hz/60Hz)

ĀRĒJĀS APARATŪRAS UZSTĀDĪŠANA

Pieslēdzot digitālo abonenta ierīci ar HDMI kabeli

tikai modelim 37/42LF7*, 42LY99

- 1 Pievienojiet digitālās abonenta ierīces izeju HDMI TV ieejas ligzdai **HDMI/DVI IN 1** vai **HDMI IN 2**.
- 2 Ieslēdziet digitālo abonenta ierīci. (Sk. digitālās abonenta ierīces lietotāja rokasgrāmatu.)
- 3 Izvēlieties ieejas signāla avotu **HDMI1** vai **HDMI2**, izmantojot tālvadības pults pogu **INPUT** (IEEJA).

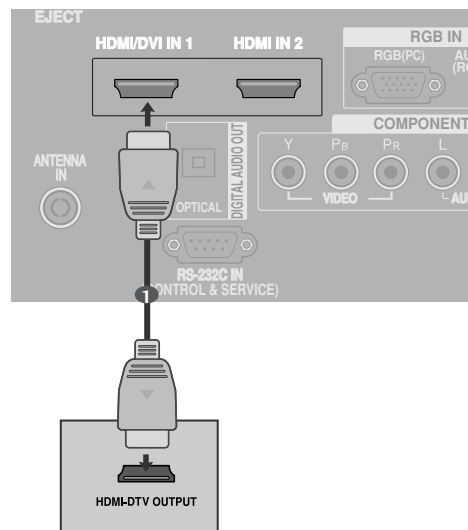

tikai 37/42LF7*, 42LY99

- 1 Pievienojiet digitālās abonenta ierīces izeju HDMI TV ieejas ligzdai **HDMI/DVI IN 1**, **HDMI IN 2** vai **HDMI IN 3**.
- 2 Ieslēdziet digitālo abonenta ierīci. (Sk. digitālās abonenta ierīces lietotāja rokasgrāmatu.)
- 3 Izvēlieties ieejas signāla avotu **HDMI1**, **HDMI2** vai **HDMI3**, izmantojot tālvadības pults pogu **INPUT** (IEEJA).

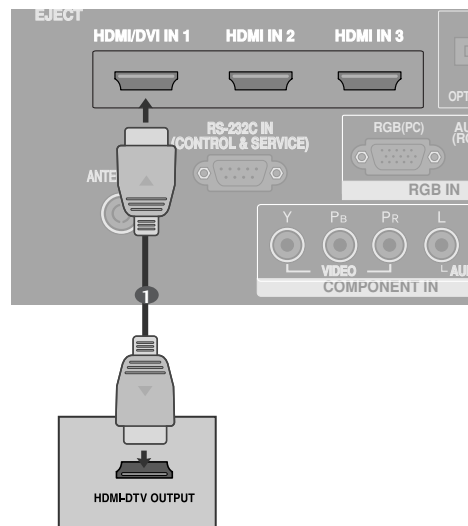

Pieslēdzot digitālo abonenta ierīci ar kabeli HDMI – DVI

tikai modelim 37/42LF7*, 42LY99

- 1 Pievienojiet digitālās abonenta ierīces izeju DVI TV HDMI/DVI IN 1 ieejas ligzdai .
- 2 Pievienojiet digitālās abonenta ierīces audio izejas TV AUDIO IN(RGB/DVI) ieejas ligzdai.
- 3 Ieslēdziet digitālo abonenta ierīci. (Sk. digitālās abonenta ierīces lietotāja rokasgrāmatu.
- 4 Izvēlieties ieejas signāla avotu **HDMI1**, izmantojot tālvadības pults pogu **INPUT** (IEEJA).

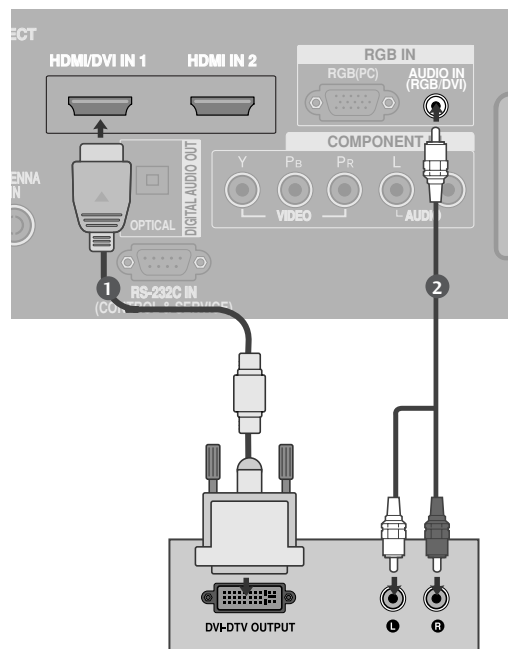

tikai 37/42LF7*, 42LY99

- 1 Pievienojiet digitālās abonenta ierīces izeju DVI TV HDMI/DVI IN 1 ieejas ligzdai .
- 2 Pievienojiet digitālās abonenta ierīces audio izejas TV AUDIO IN(RGB/DVI) ieejas ligzdai.
- 3 Ieslēdziet digitālo abonenta ierīci. (Sk. digitālās abonenta ierīces lietotāja rokasgrāmatu.
- 4 Izvēlieties ieejas signāla avotu **HDMI1**, izmantojot tālvadības pults pogu **INPUT** (IEEJA).

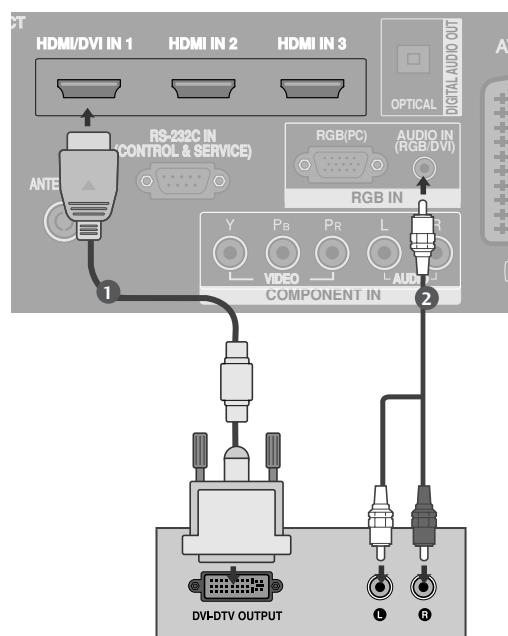

ĀRĒJĀS APARATŪRAS UZSTĀDĪŠANA

DVD (CIPARVIDEODISKU) ATSKAŅOTĀJA PIESLĒGŠA NA

Pieslēdzot digitālo abonenta ierīci ar kombinētā signāla kabeli

- 1 Pievienojiet DVD video izejas (Y, P_B, P_R) TV ligzdām **COMPONENT IN VIDEO** (KOMBINĒTĀ SIGNĀLA VIDEO IEEJA).
- 2 Pievienojiet DVD audio izejas TV ieejas ligzdām **COMPONENT IN AUDIO** (KOMBINĒTĀ SIGNĀLA AUDIO IEEJA).
- 3 Ieslēdziet DVD atskaņotāju un ievietojiet DVD.
- 4 Izvēlieties ieejas signāla avotu **COMPONENT** (Kombinētais signāls), izmantojot tālvadības pults pogu **INPUT** (IEEJA).
- 5 Lietošanas instrukcijas sk. DVD atskaņotāja rokasgrāmatā.

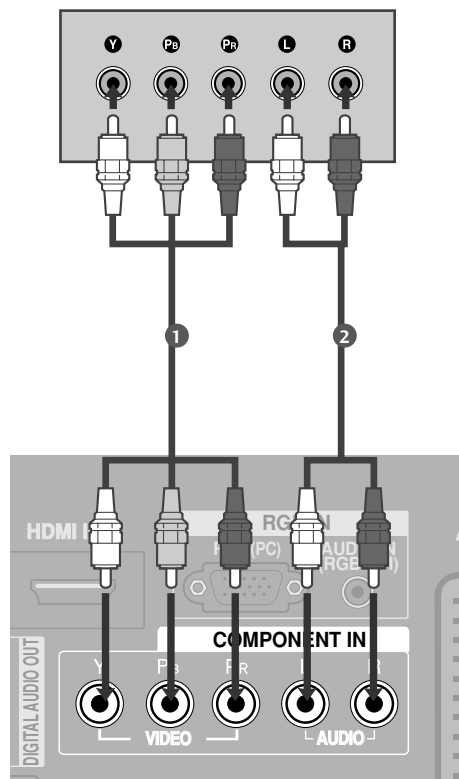

Kombinētā signāla (Component) ieejas porti

Lai iegūtu labāku attēla kvalitāti, pievienojiet DVD atskaņotāju kombinētā signāla (component) ieejas portiem, kā parādīts turpmāk.

TV kombinētā signāla (Component) porti	Y	P _B	P _R
DVD atskaņotāja video izejas porti	Y	P _B	P _R
	Y	B-Y	R-Y
	Y	C _b	C _r
	Y	P _b	P _r

Pieslēdzot DVD atskaņotāju ar savienotāju Euro Scart

- 1 Pievienojiet DVD atskaņotāja Euro scart ligzdu TV Euro scart ligzdai **AV1**.
- 2 Ieslēdziet DVD atskaņotāju un ievietojiet DVD.
- 3 Izvēlieties ieejas signāla avotu **AV1**, izmantojot tālvadības pults pogu **INPUT** (IEEJA). Ja signāls ir pievienots Euro scart ligzdai **AV2**, izvēlieties ieejas signāla avotu **AV2**.
- 4 Lietošanas instrukcijas sk. DVD atskaņotāja rokasgrāmatā.

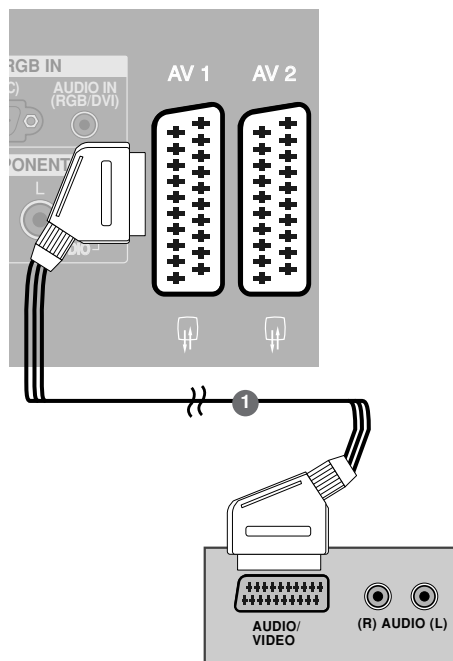

! PIEZĪME

- ▶ Ja vēlaties izmantot EURO scart kabeli, jāizmanto Euro scart kabelis ar ekranētu signāla vadu.

Pieslēdzot ar S-Video kabeli

- 1 Pievienojiet DVD S-VIDEO izeju TV ieejai **S-VIDEO**.
- 2 Pievienojiet DVD audio izejas TV **AUDIO** ieejas ligzdām .
- 3 Ieslēdziet DVD atskaņotāju un ievietojiet DVD.
- 4 Izvēlieties ieejas signāla avotu **AV3**, izmantojot tālvadības pults pogu **INPUT** (IEEJA).
- 5 Lietošanas instrukcijas sk. DVD atskaņotāja rokasgrāmatā.

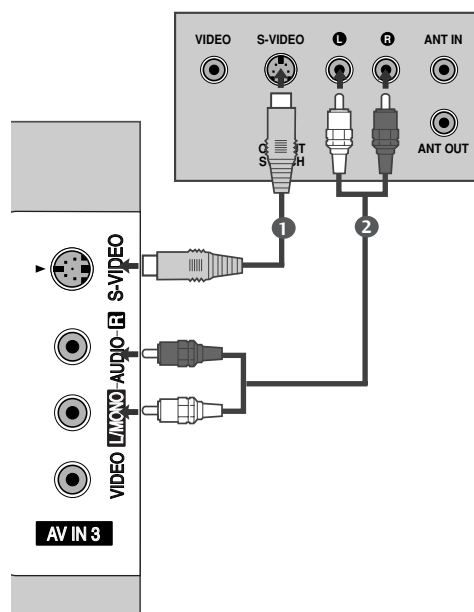

ĀRĒJĀS APARATŪRAS UZSTĀDĪŠANA

**Pieslēdzot DVD atskaņotāju ar HDMI kabeli
tikai modelim 37/42LF7*, 42LY99**

- 1 Pievienojiet DVD izeju HDMI TV **HDMI/DVI IN 1** vai **HDMI IN 2** ieejas ligzdai.
- 2 Izvēlieties ieejas signāla avotu **HDMI1** vai **HDMI2**, izmantojot tālvadības pults pogu **INPUT** (IEEJA).
- 3 Lietošanas instrukcijas sk. DVD atskaņotāja rokasgrāmatā.

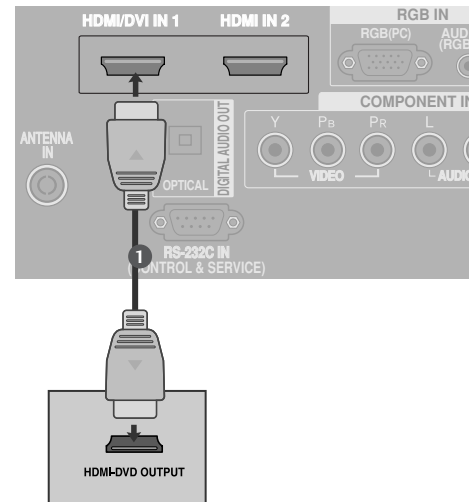

tikai 37/42LF7*, 42LY99

- 1 Pievienojiet DVD izeju HDMI TV **HDMI/DVI IN 1**, **HDMI IN 2** vai **HDMI IN 3** ieejas ligzdai.
- 2 Izvēlieties ieejas signāla avotu **HDMI1**, **HDMI2** vai **HDMI3**, izmantojot tālvadības pults pogu **INPUT** (IEEJA).
- 3 Lietošanas instrukcijas sk. DVD atskaņotāja rokasgrāmatā.

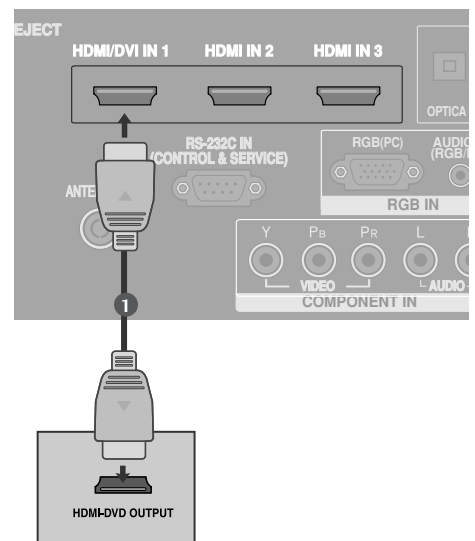

! PIEZĪME

- ▶ Izmantojot HDMI kabeli, TV var vienlaikus uztvert video un audio signālu.
- ▶ Ja DVD atskaņotājs neatbalsta režīmu Auto HDMI, nepieciešams atbilstoši iestatīt izejas izšķirtspēju.

CI MODUĻA IEVIETOŠANA

(Kai kuriose šalyse nebūs galima išrinkti teleteksto funkcijos.)

**- Lai apskatītu nestandarta (maksas) pakalpojumus
digitālā TV režīmā.**

- 1 Ievietojiet CI moduli TV **PCMCIA** (Personālā datora atmiņas karšu starptautiskā asociācija) **CARD SLOT (KARTES LIGZDĀ)** tā kā parādīts attēlā.

Sīkākai informācijai, skatiet 48. lappusi.

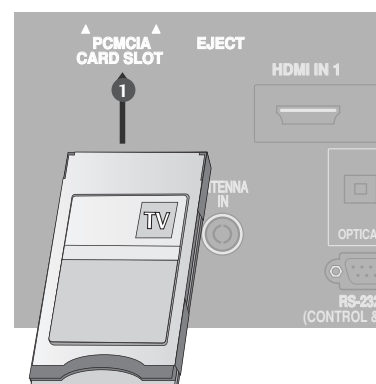

VIDEOMAGNETOFONA (VCR) PIESLĒGŠANA

- Lai novērstu attēla trokšņus (traucējumus), starp VCR un TV atstājiet piemērotu attālumu.
- No VCR tipiski pienāk nekustīgs attēls. Ja tiek izmantots attēla formāts 4:3; nekustīgie attēli ekrāna malās ekrānā var palikt redzami.

Pievienojot antenu

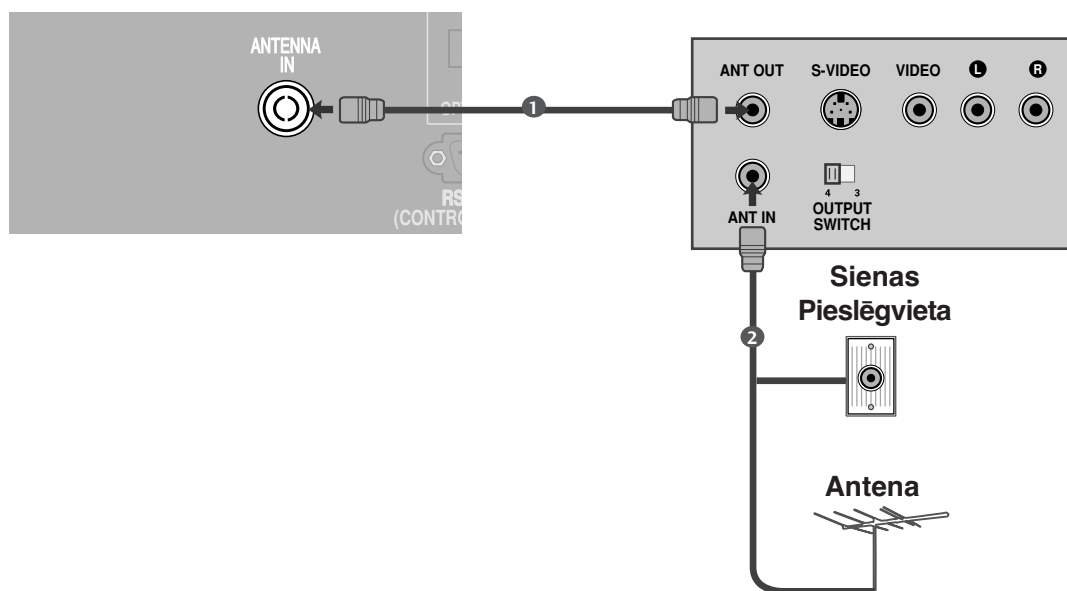

- 1 Pievienojiet VCR ligzdu **ANT OUT** (ANTENAS IZEJA) TV ligzdai **ANTENNA IN** (ANTENAS IEEJA).
- 2 Pievienojiet antenas kabeli VCR ligzdai **ANT IN** (ANTENAS IEEJA).
- 3 Nospiediet VCR pogu **PLAY** (ATSKAŅOT) un salāgojiet TV un VCR, lai skatītos atbilstošo programmu.

ĀRĒJĀS APARATŪRAS UZSTĀDĪŠANA

Pieslēdzot VCR ar savienotāju Euro Scart

- 1 Pievienojiet VCR Euro scart ligzdu TV Euro scart ligzdam **AV1**.
- 2 Ievietojiet VCR videolenti un nospiediet VCR pogu **PLAY (ATSKAŅOT)**. (Sk. VCR lietošanas rokasgrāmatu.)
- 3 Izvēlieties ieejas signāla avotu **AV1**, izmantojot tālvadības pults pogu **INPUT (IEEJA)**.
- 4 Ja signāls ir pievienots Euro scart ligzdam **AV2**, izvēlieties ieejas signāla avotu **AV2**.

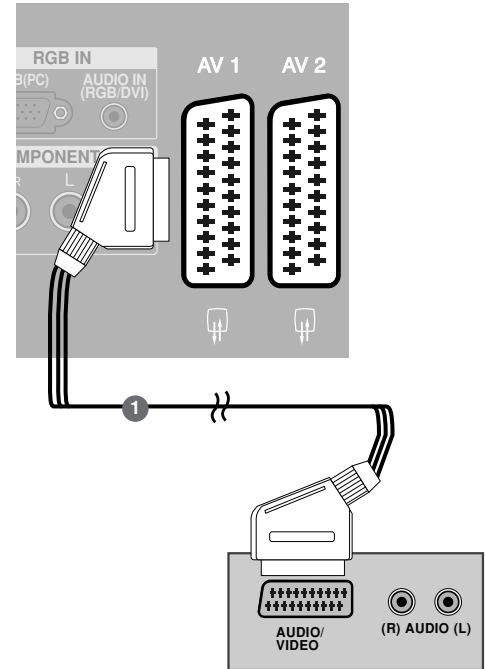

! PIEZĪME

- ▶ Ja vēlaties izmantot EURO scart kabeli, jāizmanto Euro scart kabelis ar ekranētu signāla vadu.

Pieslēdzot VCR ar RCA kabeli

- 1 Starp TV un VCR savienojiet **AUDIO/VIDEO** ligzdas. Saskaņojiet ligzdu krāsas (video = dzeltens, audio kreisais kanāls = balts un audio labais kanāls = sarkans)
- 2 Ievietojiet VCR videolenti un nospiediet VCR pogu **PLAY (ATSKAŅOT)**. (Sk. VCR lietošanas rokasgrāmatu.)
- 3 Izvēlieties ieejas signāla avotu **AV3**, izmantojot tālvadības pults pogu **INPUT (IEEJA)**.

! PIEZĪME

- ▶ Ja jums ir mono VCR, pievienojiet audio kabeli no VCR televizora **AUDIO L/MONO** ligzdam.

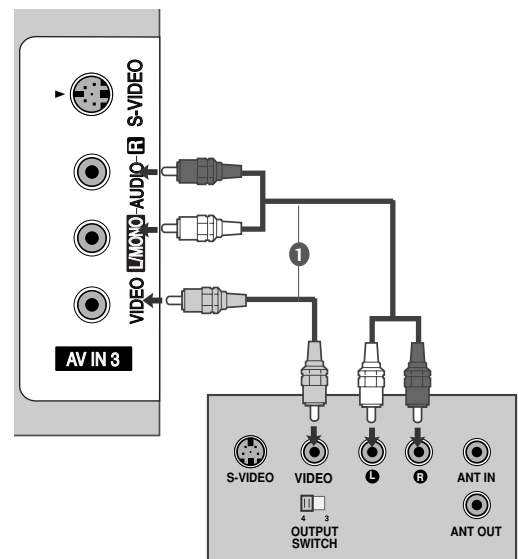

Pieslēdzot VCR ar S-V ideo kabeli

- 1 Pievienojiet VCR S-VIDEO izeju TV ieejai **S-VIDEO**. Attēla kvalitāte uzlabojas, salīdzinot ar parasto kombinētā signāla (RCA kabelim) ieeju.
- 2 Pievienojiet VCR audio izejas TV ieejas **AUDIO** ligzdām.
- 3 Ievietojiet VCR videolenti un nospiediet VCR pogu **PLAY** (ATSKAŅOT). (Sk. VCR lietošanas rokasgrāmatu.)
- 4 Izvēlieties ieejas signāla avotu **AV3**, izmantojot tālvadības pults pogu **INPUT** (IEEJA).

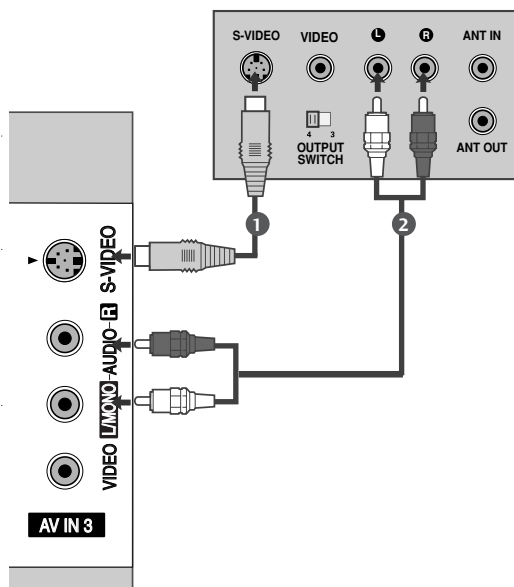

! PIEZĪME

- Ja S-VHS VCR vienlaikus ir pievienotas abas ligzdas – S-VIDEO un VIDEO, iespējams saņemt tikai S-VIDEO signālu.

DIGITĀLĀS AUDIO IZEJAS IESTATĪŠANA

Lai nosūtītu TV aparāta skaņu uz ārēju skaņas aprīkojumu caur Digitālo Audio Izejas (Optisko) ligzdu.

- 1 Pievienojiet optiskā kabeļa vienu galu pie TV Digitālās Audio (Optiskās) Izejas ligzdas.
- 2 Pievienojiet otru optiskā kabeļa galu pie digitālās audio (optiskās) ieejas uz audio aprīkojuma.
- 3 AUDIO izvēlnē iestatiet “TV Speaker option - Off” (“TV skaļruņa opcija – izslēgta”). (78.lpp). Skatiet ārējā audio aprīkojuma lietošanas instrukciju.

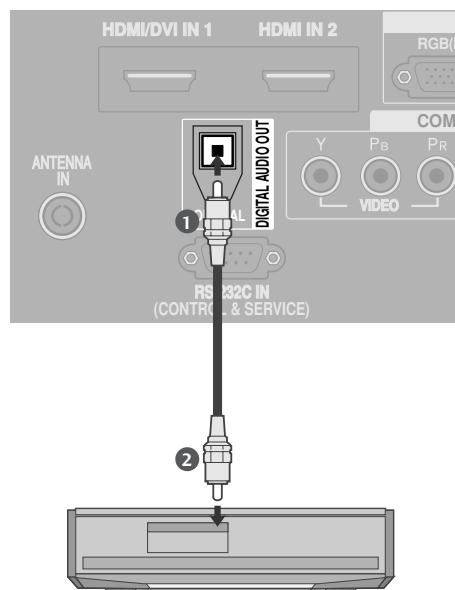

! UZMANĪBU!

- Neskatieties iekšā pa optisko izejas ligzdu. Skatīšanās uz lāzera staru var bojāt Jūsu redzi.

ĀRĒJĀS APARATŪRAS UZSTĀDĪŠANA

CITA AV AVOTA UZSTĀDĪŠANA

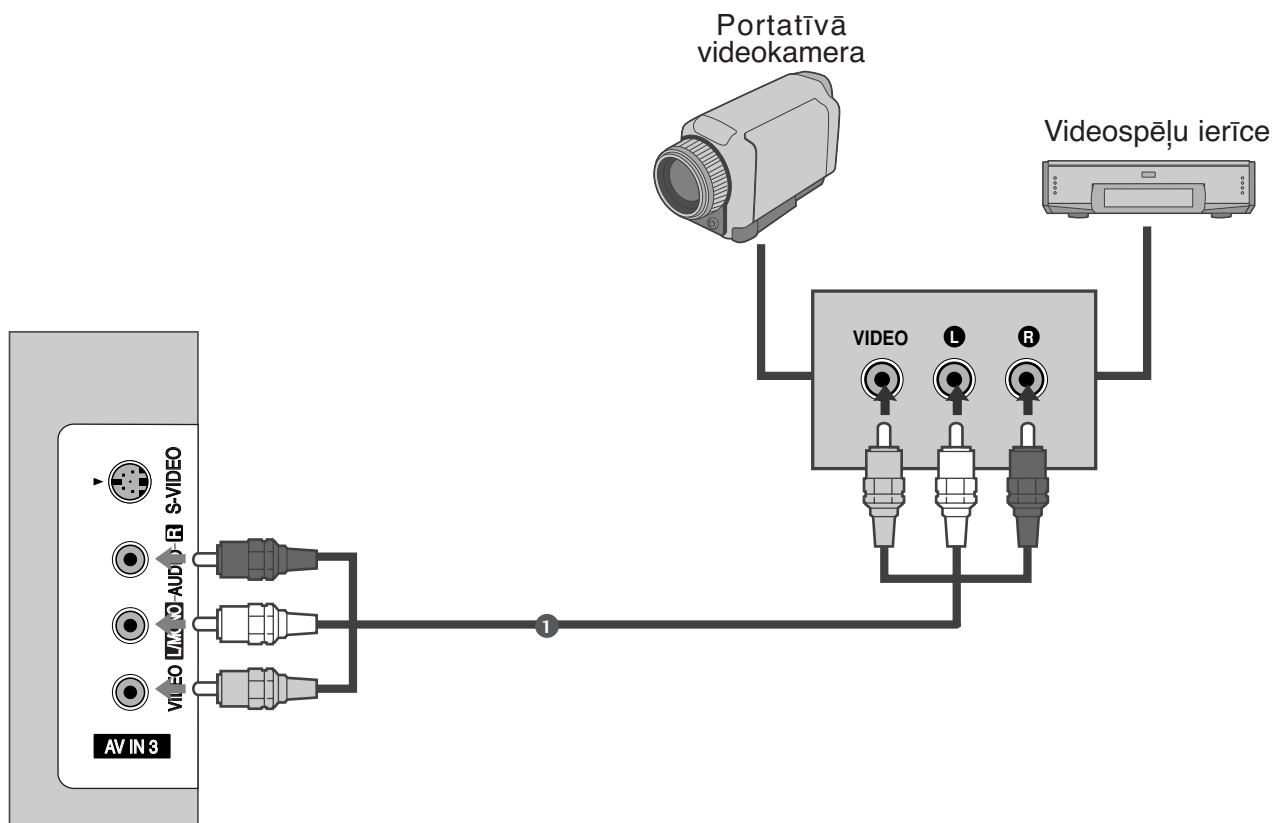

- 1 Starp TV un ārējo ierīci savienojiet **AUDIO/VIDEO** ligzdas . Saskaņojiet ligzdu krāsas (video = dzeltens, audio kreisais kanāls = balts un audio labais kanāls = sarkans).
- 2 Izvēlieties ieejas signāla avotu **AV3**, izmantojot tālvadības pults pogu **INPUT** (IEEJA)
- 3 Iedarbiniet atbilstošo ārējo ierīci.
Sk. ārējās ierīces lietošanas rokasgrāmatu.

DATORA PIESLĒGŠANA

Šis TV nodrošina standarta Plug and Play iespējas, kas nozīmē, ka dators automātiski pieskaņojas TV iestatījumiem.

Pieslēdzot ar D-sub 15 kontaktu kabeli

- 1 Pievienojiet datora izeju RGB IN TV ieejas ligzdai **RGB (PC)**.
- 2 Pievienojiet datora audio izejas TV **AUDIO IN(RGB/DVI)**.
- 3 Ieslēdziet datoru un televizoru.
- 4 Izvēlieties ieejas signāla avotu **RGB**, izmantojot itālvadības pults pogu **INPUT** (IEEJA).

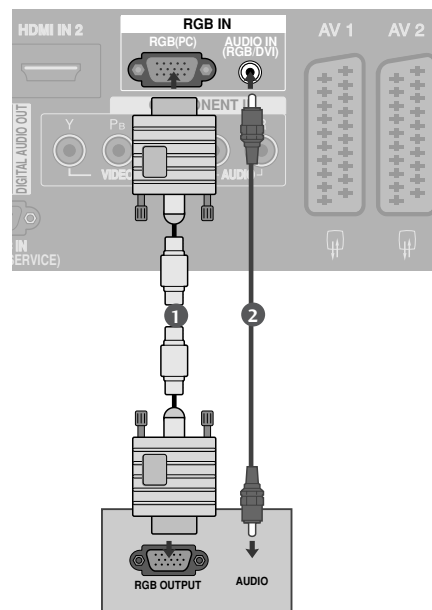

Pieslēdzot digitālo abonenta ierīci ar HDMI kabeli

- 1 Savienojiet datora DVI izejas ar displeja **HDMI/DVI IN 1** pieslēgvietu.
- 2 Pievienojiet datora audio izejas TV **AUDIO IN(RGB/DVI)**.
- 3 Ieslēdziet datoru un televizoru.
- 4 Izvēlieties ieejas signāla avotu **HDMI1**, izmantojot itālvadības pults pogu **INPUT** (IEEJA).

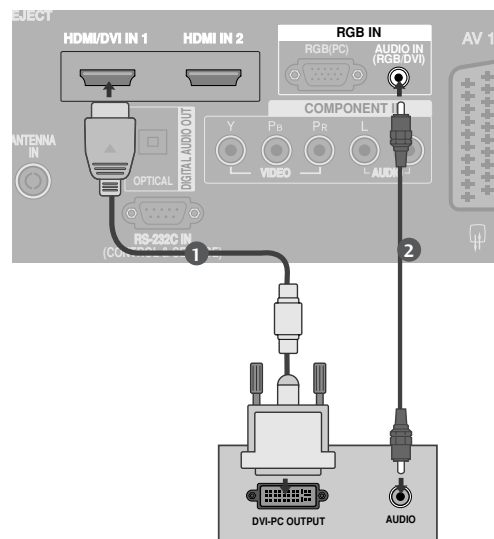

! PIEZĪME

- ▶ Ja datoram ir DVI izeja, bet nav HDMI izejas, nepieciešams atdalīts audio savienojums.
- ▶ Ja dators neatbalsta režīmu Auto DVI, nepieciešams atbilstoši iestatīt izejas izšķirtspēju.

ĀRĒJĀS APARATŪRAS UZSTĀDĪŠANA

! PIEZĪME

- ▶ Lai baudītu kvalitatīvu attēlu un skaņu, pieslēdziet televizoram datoru.
- ▶ Izvairieties no nekustīga attēla palikšanas televizora ekrānā ilgāku laiku. Nekustīgais attēls var atstāt pastāvīgu nospiedumu uz ekrāna; tādēļ iespējami biežāk izmantojiet ekrānsaudzētāju.
- ▶ Pievienojiet datoru TV portam RGB (PC) vai HDMI IN (vai HDMI/DVI IN); atbilstoši mainiet datora izejas izšķirtspēju.
- ▶ Datora darba režīmā var rasties trokšņi, ko izraisa atsevišķas izšķirtspējas, vertikālā attēla struktūra, kontrasts vai spilgtums. Tad mainiet datora režīmu uz citu izšķirtspēju, mainiet atsvaidzes intensitāti vai izvēlnē regulējiet spilgtumu un kontrastu, līdz attēls paliek tīrs. Ja datora grafiskās kartes atsvaidzes intensitāti nevar mainīt, nomainiet datora grafisko karti vai konsultējieties ar datora grafiskās kartes ražotāju.
- ▶ Sinhronizācijas ieejas signāla forma horizontālās un vertikālās izvērzes frekvencēm ir atšķirīga.
- ▶ Lai panāktu vislabāko attēla kvalitāti PC režīmā, mēs iesakām lietot 1920x1080, 60 Hz.
- ▶ Plazmas TV modeļi, iesakām datora režīmam izmantot izšķirtspēju 1024x768, 60 Hz, jo tā nodrošina vislabāko attēla kvalitāti.
- ▶ Savienojiet signāla kabeli no datora monitora izejas ligzdas ar displeja RGB (PC) vai arī signāla kabeli no datora HDMI izejas ligzdas ar displeja HDMI IN (vai HDMI/DVI IN) pieslēgvietu.
- ▶ Pievienojiet audio kabeli no datora TV audio ieejai. (Audio kabeļi televizora piegādes komplektā nav iekļauti.)
- ▶ Ja lietojat skaņas karti, noregulējiet datora skaņu atbilstoši vajadzībai.
- ▶ Šis displejs lieto VESA "Plug and Play" tehnoloģiju. Šis displejs piegādā EDID datus datora sistēmai izmantojot DDC protokolu. Izmantojot šo displeju, dators konfigurējas automātiski.
- ▶ DDC protocols ir sākotnēji iestatīts uz RGB (Analogais RGB), HDMI (Digitālais RGB) režīmu:
- ▶ Ja nepieciešams, noregulējiet iestatījumus Plug and Play atbilstoši funkcionalitātei.
- ▶ Ja datora grafiskā karte neizdod signālu vienlaicīgi gan analogā, gan digitālā RGB režīmā, savienojiet tikai vienu – vai nu RGB vai arī HDMI IN (vai HDMI/DVI IN), lai rādītu datora informāciju uz displeja.
- ▶ Ja grafiskā karte uz datora neizdod vienlaicīgi signālu gan analogā, gan digitālā RGB režīmā, iestatiet vai nu uz RGB vai uz HDMI; (otru variantu automātiski displejs iestata uz "Plug and Play" režīmu).
- ▶ Lietojot kabeli, kas savieno HDMI ar DVI, DOS režīms atkarībā no Jūsu izmantotās grafiskās kartes var nestrādāt.
- ▶ Izmantojot pārāk garu kabeli RGB-PC, ekrānā var būt redzami trokšņi. Iesakām izmantot kabeli, kas ir īsāks par 5 m. Tas nodrošina vislabāko attēla kvalitāti.

Atbalstītā displeja izšķirtspēja

RGB[PC] / HDMI[PC] režīmā

Izšķirtspēja	Horizontālās izvēršanas frekvence (kHz)	Vertikālās izvēršanas frekvence (Hz)
720x400	31,468	70,08
640x480	31,469	59,94
	37,500	75,00
800x600	37,879	60,31
	46,875	75,00
832x624	49,725	74,55
	48,363	60,00
1024x768	56,476	70,00
	60,023	75,03
1280x768	47,693	59,99
1360x768	47,649	59,94
1366x768	47,649	59,94
1280x1024	63,595	60,00
1400x1050	65,160	60,00
1600x1200	74,077	60,00
1920x1080	66,647	59,99

HDMI[DTV] režīmā

Izšķirtspēja	Horizontālās izvēršanas frekvence (kHz)	Vertikālās izvēršanas frekvence (Hz)
640x480	31,469	59,94
	31,469	60,00
720x480	31,47	59,94
	31,50	60,00
720x576	31,25	50,00
	37,50	50,00
1280x720	44,96	59,94
	45,00	60,00
1920x1080i	33,72	59,94
	33,75	60,00
1920x1080p	28,125	50,00
	27,00	24,00
	56,25	50,00
	67,433	59,94
	67,500	60,00

 : Tikai HDMI[PC] režīms

! PIEZĪME

- ▶ Reduced Blanking Timing (Samazināts tukšo laukumu laiks) tiek pielietots ar 1600x1200, 1920x1080 RGB[PC]/HDMI[PC] režīmā.
- ▶ 60PF9* netiek atbalstīts ar 800x600, 75,00Hz RGB[PC] režīmā.

ĀRĒJĀS APARATŪRAS UZSTĀDĪŠANA

Ekrāna uzstādīšana datora režīmam

AUTOMĀTISKĀ KONFIGURĒŠANA (tikai RGB [PC] režīmā)

Lai automātiski regulētu attēla pozīciju un samazinātu attēla nestabilitāti. Lai gan attēls joprojām nav pareizs, televizors darbojas pareizi, bet tam nepieciešama turpmākā regulēšana.

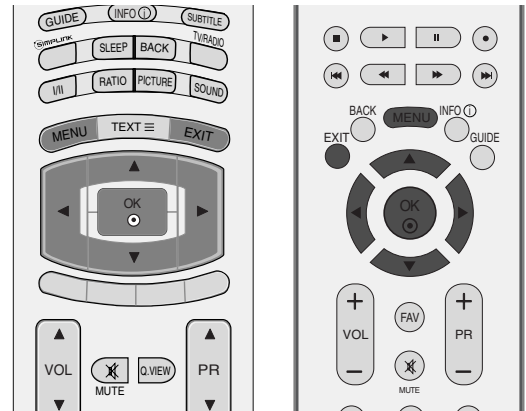

Auto Configure (Automātiskā konfigurēšana)

Šī funkcija paredzēta ekrāna pozīcijas, takts frekvences un fāzes automātiskai iestatīšanai. Redzamais attēls automātiskās regulēšanas laikā dažas sekundes būs nestabils.

- 1 Lai izvēlētos izvēlni **SCREEN**, nospiediet pogu **MENU** (IZVĒLNE) un tad izmantojiet pogas **▲** vai **▼**.
- 2 Lai izvēlētos **Auto Config.**, nospiediet pogu **▶** un tad izmantojiet pogas **▲** vai **▼**.
- 3 Lai palaistu funkciju **Auto Config.**, nospiediet pogu **▶**.
 - Kad funkcija **Auto Config.** ir beigusi darbu, ekrānā būs redzams uzraksts **OK** (Labi).
 - Ja attēla pozīcija joprojām nav pareiza, vēlreiz mēģiniet izpildīt funkciju Auto adjustment (Automātiskā iestatīšana).
 - Ja attēlu pēc funkcijas Auto adjustment (Automātiskā iestatīšana) veikšanas režīmā RGB (PC) nepieciešams regulēt vēl, to varat veikt ar funkciju **Manuālā konfig.**
- 4 Lai atgrieztos parastajā TV skatīšanās režīmā, nospiediet pogu **EXIT** (IZIET).

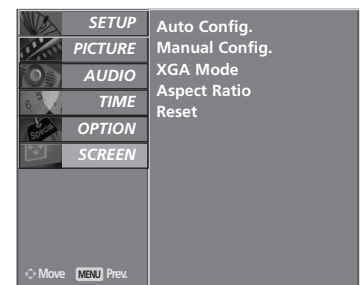

Ekrāna fāzes, takts un pozīcijas regulēšana

Ja pēc automātiskās iestatīšanas attēls nav skaidrs, īpaši gadījumā, ja rakstzīmes joprojām ir nestabilas, iestatiet attēla fāzi manuāli.

Šīs funkcijas lietošana nav pieejama 1:1 pikseļu režīmā.

Lai iestatītu ekrāna izmērus, iestatiet **Clock (Takts frekvence)**.

Šī funkcija darbojas šādos režīmos: RGB[PC].

Clock (Takts frekvence)

Šī funkcija paredzēta, lai samazinātu jebkādas vertikālas joslas vai svītras, kas redzamas ekrāna fonā. Mainīsies arī ekrāna horizontālais izmērs.

Phase (Fāze)

Šī funkcija ļauj likvidēt jebkādas horizontālās izvērse trokšņus un attīra vai padara asākas rakstzīmes.

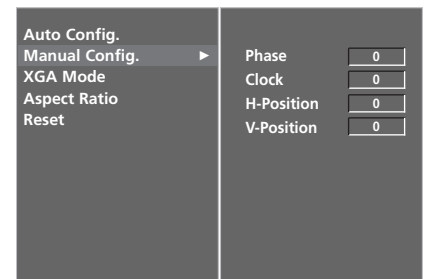
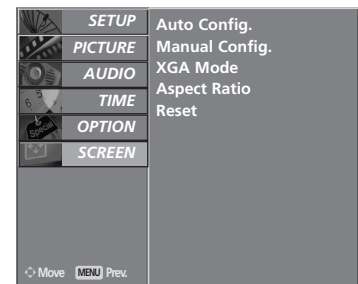
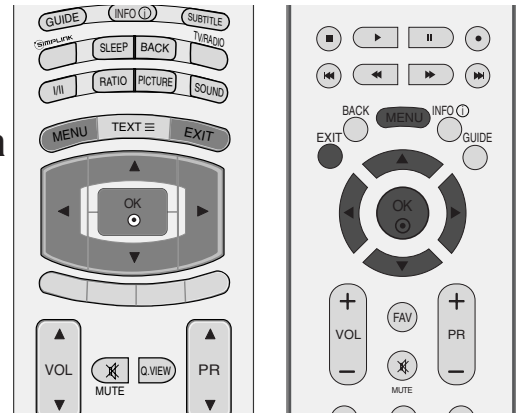

3 4

- 1 Lai izvēlētos izvēlni **SCREEN**, nospiediet pogu **MENU** (IZVĒLNE) un tad izmantojiet pogas ▲ vai ▼.
- 2 Lai izvēlētos **Manual Config.**, nospiediet pogu ► un tad izmantojiet pogas ▲ vai ▼.
- 3 Lai izvēlētos **Phase**, **Clock**, **H-Position** vai **V-Position**, nospiediet pogu ► un tad izmantojiet pogas ▲ vai ▼.
- 4 Lai veiktu atbilstošās korekcijas, izmantojiet pogas ◀ vai ▶.
- 5 Lai atgrieztos parastajā TV skatīšanās režīmā, nospiediet pogu **EXIT** (IZIET).

ĀRĒJĀS APARATŪRAS UZSTĀDĪŠANA

PLATEKRĀNA XGA REŽĪMA IZVĒLE

Lai skatītos normālu attēlu, saskaņojiet RGB režīma izšķirtspēju un XGA režīma izvēli.

Šī funkcija darbojas šādos režīmos: RGB[PC] režīms.

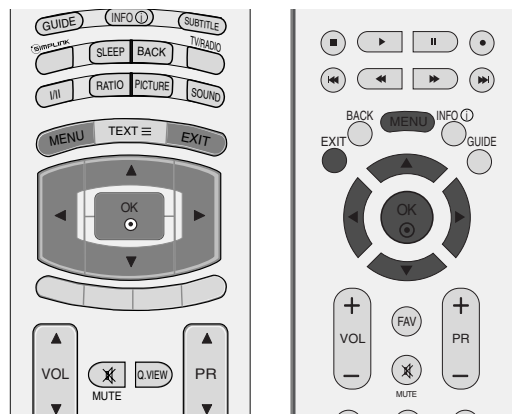

- 1 Lai izvēlētos izvēlni **SCREEN**, nospiediet pogu **MENU** (IZVĒLNE) un tad izmantojiet pogas ▲ vai ▼.
- 2 Lai izvēlētos **XGA Mode**, nospiediet pogu ► un tad izmantojiet pogas ▲ vai ▼.
- 3 Lai izvēlētos vēlamo XGA izšķirtspēju, nospiediet pogu ► un tad izmantojiet pogas ▲ vai ▼.
- 4 Lai atgrieztos parastajā TV skatīšanās režīmā, nospiediet pogu **EXIT** (IZIET).

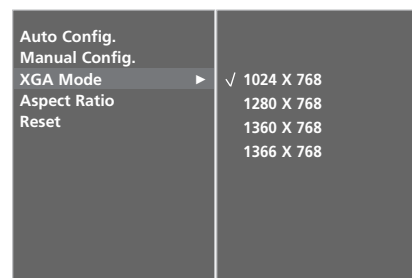
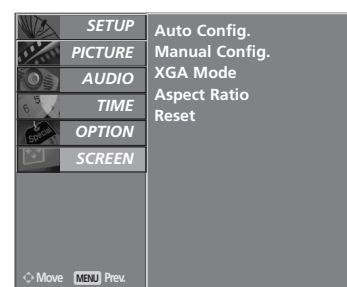

INICIALIZĒŠANA (RŪPNĪCAS SĀKOTNĒJO IESTATĪJUMU ATIESTATĪŠANA)

Šī funkcija darbojas esošajā režīmā.
Lai inicializētu iestatīto vērtību.

LCD TV modeļos nav pieejama **ISM Method**(ISM Metode) un **Low power** (Mazapjoma barošana) opciju lietošana.

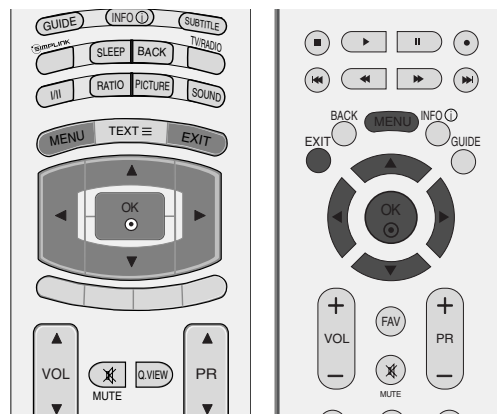

1 Lai izvēlētos izvēlni **OPTION**, nospiediet pogu **MENU** (IZVĒLNE) un tad izmantojiet pogas ▲ vai ▼.

2 Lai izvēlētos **Factory Mode**, nospiediet pogu ► un tad izmantojiet pogas ▲ vai ▼.

3 Lai izvēlētos **Factory Reset**, nospiediet pogu ► un tad izmantojiet pogas ▲ vai ▼.

4 Nospiediet pogu **OK**.

Parādīsies ziņojums "If you enter a password, all user setting will be reset. (Ja ievadīsiet P/W, tad tiks atiestatīti visi lietotāja iestatījumi)".

5 Lietojiet CIPARU taustiņus, lai ievadītu 4-ciparu paroli.

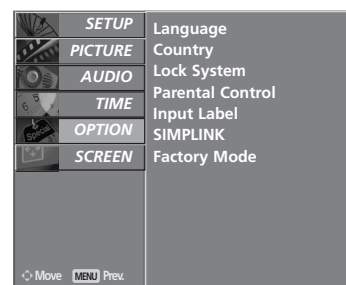

1

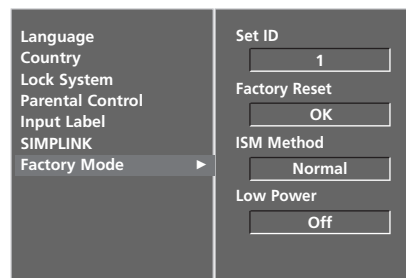

2

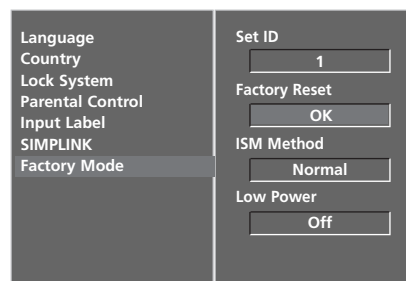

3 4

TV SKATĪŠANĀS/PROGRAMMU VADĪBA

TĀLVADĪBAS PULTS TAUSTIŅU FUNKCIJAS (Tikai 37/42/47/52LY9*, 50/60PF9*)

Lietojot tālvadības pulti, vēršiet to pret TV tālvadības sensoru.

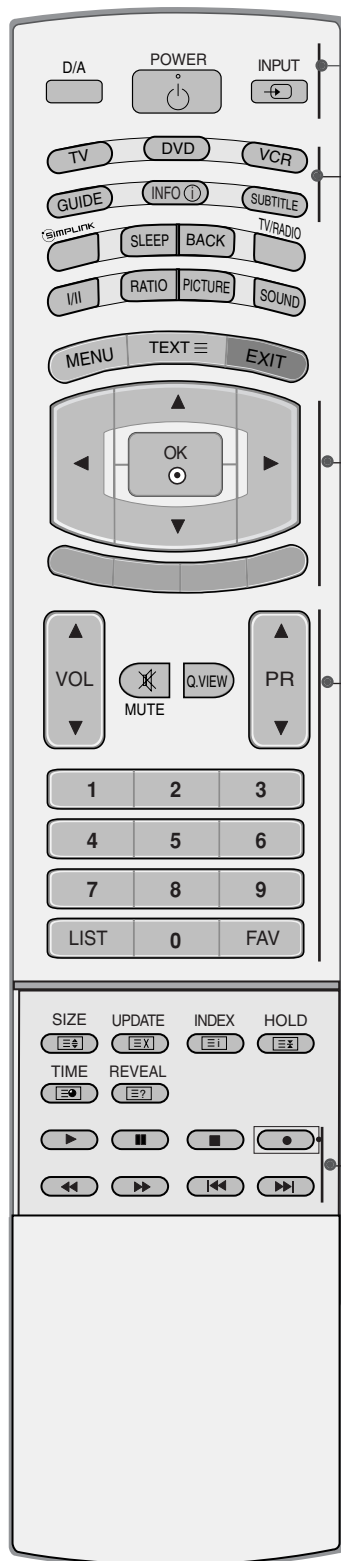

TV SKATĪŠANĀS/PROGRAMMU VADĪBA

D/A Digitālā vai analogā režīma izvēlei.
Displeja ieslēgšanai no nodrošes režīma.

POWER (BAROŠANA) Lai ieslēgtu televizoru no nodrošes režīma vai izslēgtu ar pāreju nodrošes režīmā.

INPUT (IEEJA) Ārējās signāla ieejas režīma sagriešana regulārā secībā.

MODE (REŽĪMS) Tālvadības režīmu izvēlei.

GUIDE (CEĻVEDIS) Parāda pārraižu programmu (grafiku).

INFO ⓘ Parāda tekošo ekrāna informāciju.

SUBTITLE (SUBTITRI) Atsauc Jūsu iemīļoto subtitru režīmu digitālā režīmā.

ĪKŠPOGAS (Uz augšu/Uz leju/Pa kreisi/Pa labi) Ļauj pārvietoties ekrāna izvēlnēs un pielāgot sistēmas iestatījumus savām vēlmēm.

OK (LABI) Lai akceptētu izvēli vai parādītu pašreizējo režīmu.

Krāsu pogas Šīs pogas paredzētas teleteksta režīmam (tikai modeļiem ar teletekstu) vai **Programme edit**.

SKALUMA (VOL) PALIĒLINĀŠANA/SAMAZINĀŠANA Lai regulētu skaļumu.

MUTE (ATSLĒGT SKAŅU) Skaņas ieslēgšanai un atslēgšanai

Q.VIEW Lai atgrieztos iepriekšējā programmā.

NĀKAMĀ/IEPRIEKŠĒ JĀ programma (PR) Lai izvēlētos programmu.

Ciparu pogas 0-9 Lai izvēlētos programmu.
Lai izvēlnē izvēlētos numurētos elementus.s

LIST (SARAKSTS) Lai attēlotu programmu tabulu.

FAV (IZLASE) Lai parādītu izvēlētās izlases programmas.

Vadības pogas VCR/DVD Paredzētas dažu VCR un DVD atskaņotāju vadībai, kad jau ir nospiesta DVD vai VCR režīma poga. Vadiet pievienotās AV ierīces, spiežot pogas ▲ vai ▼ vai ◀ vai ▶ **ENTER (IEVADE)** un pogas, kas paredzētas atskaņošanai, apturēšanai, pauzēšanai, pārtīšanai atpakaļ, pārtīšanai uz priekšu un pāriešanai uz nākamo sadaļu. (Poga ● nenodrošina šādas funkcijas)

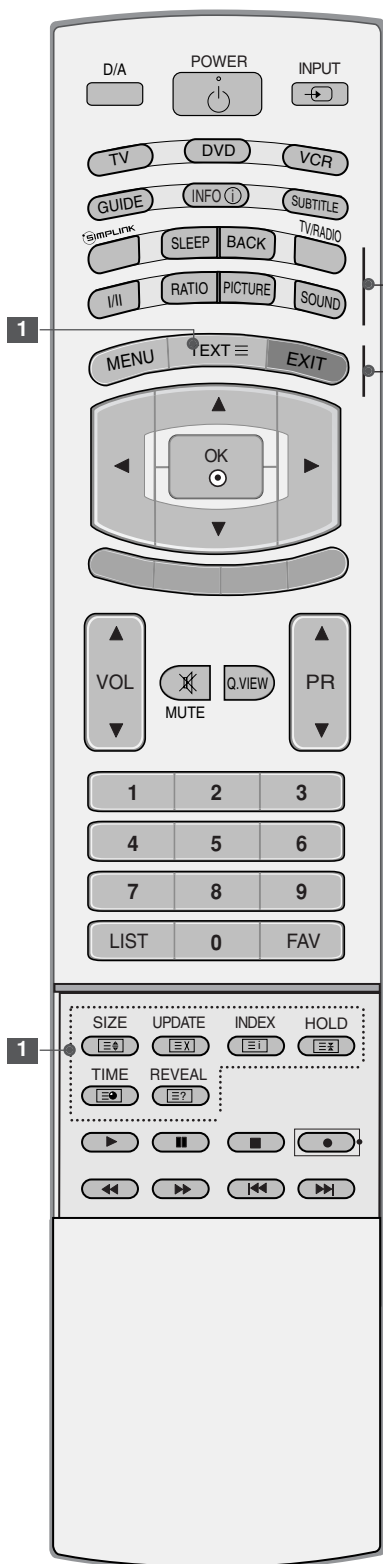

Apskatiet televizoram pievienoto AV ierīču sarakstu. Pēc šīs pogas nospiešanas ekrānā tiek atvērta izvēlne Simplink.

SLEEP (IEMIDZINĀŠANA) Lai iestatītu miega taimerī.

BACK (ATPAKAĻ) Ļauj lietotājam pārvietoties par vienu soli atpakaļ interaktīvā lietojumprogrammā, EPG vai citā funkcijā, kur iespējama lietotāja un datora mijiedarbība.

TV/RADIO Radio vai TV kanāla izvēlei digitālā režīmā.

I/II Skaņas izejas izvēlei.

RATIO(ATTIECĪBA) Vēlamā attēla formāta izvēlei.

ATTĒLS Pierēgulē rūpnīcas iestatīto attēlu atbilstoši istabas apstākļiem.

SKAŅA Lai izvēlētos skaņu, kas atbilst skatāmajai programmai.

MENU (IZVĒLNE) Lai izvēlētos izvēlni.

1 TELETEKSTA POGAS Šīs pogas paredzētas teleteksta režīmam. Turpmāko informāciju sk. sadaļā "Teleteksts".

EXIT (IZIET) Paredzēta visu ekrāna attēlu notīrīšanai un atgriešanās TV skatīšanās režīmā no jebkuras izvēlnes.

Akumulatoru ievietošana

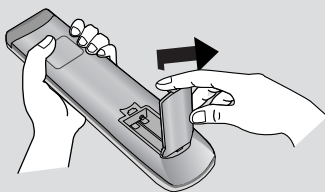

- Atveriet aizmugurē akumulatoru nodalījuma vāku un ievietojiet akumulatorus, ievērojot pareizo polaritāti (+ pret +, - pret -).
- Ievietojiet divus 1,5 V AA akumulatorus. Jaunus akumulatorus neievietojiet kopā ar veciem vai lietotiem akumulatoriem.
- Aizveriet vāku.

TV SKATĪŠANĀS/PROGRAMMU VADĪBA

TĀLVADĪBAS PULTS TAUSTIŅU FUNKCIJAS (tikai 37/42/47/52LF6*, 37/42LF7*)

Lietojot tālvadības pulti, vērsiet to pret TV tālvadības sensoru.



POWER (BAROŠANA) Lai ieslēgtu televizoru no nodrošes režīma vai izslēgtu ar pāreju nodrošes režīmā.

D/A INPUT Digitālā vai analogā režīma izvēlei.
Displeja ieslēgšanai no nodrošes režīma.

TV/RADIO Radio vai TV kanāla izvēlei digitālā režīmā.

INPUT (IEEJA) Ārējās signāla ieejas režīma sagriešana regulārā secībā.
Lai ieslēgtu televizoru no nodrošes režīma.

Spilgtuma regulēšana Ekrāna spilgtuma regulēšanai.
Mainot režīma signāla avotu, notiek pāreja atpakaļ uz spilgtuma noklusējuma iestatījumu.i.

Krāsu pogas Šīs pogas paredzētas teleteksta režīmam (tikai modeļiem ar teletekstu) vai **Programme edit**.

EXIT (IZIET) Paredzēta visu ekrāna attēlu notīrīšanai un atgriešanās TV skatīšanās režīmā no jebkuras izvēlnes.

BACK (ATPAKAĻ) Ļauj lietotājam pārvietoties par vienu soli atpakaļ interaktīvā lietojumprogrammā, EPG vai citā funkcijā, kur iespējama lietotāja un datora mijiedarbība.

MENU (IZVĒLNE) Lai izvēlētos izvēlni.

INFO ⓘ Parāda tekošo ekrāna informāciju.

GUIDE (CEĻVEDIS) Parāda pārraižu programmu (grafiku).

SKAĻUMA (VOL) PALIĒLINĀŠANA/SAMAZINĀŠANA Lai regulētu skaļumu.

FAV (IZLASE) Lai parādītu izvēlētās izlases programmas.

MUTE (ATSLĒGT SKAŅU) Skaņas ieslēgšanai un atslēgšanai

NĀKAMĀEPRIEKŠĒ JĀ programma (PR) Lai izvēlētos programmu.

Ciparu pogas 0-9 Lai izvēlnē izvēlētos numerētos elementus.s

LIST (SARAKSTS) Lai attēlotu programmu tabulu.

Q.VIEW Lai atgrieztos iepriekšējā programmā.

MODE (REŽIMS) Tālvadības režīmu izvēlei.

SIMPLINK Apskatiet televizoram pievienoto AV ierīču sarakstu. Pēc šīs pogas nospiešanas ekrānā tiek atvērta izvēle Simplink.

1 TELETEKSTA POGAS Šīs pogas paredzētas teleteksta režīmam. Turpmāko informāciju sk. sadaļā "Teleteksts".

RATIO(ATTIECĪBA) Vēlamā attēla formāta izvēlei.

I/II Skaņas izejas izvēlei.

Vadības pogas VCR/DVD Paredzētas dažu VCR un DVD atskaņotāju vadībai, kad jau ir nospiesta DVD vai VCR režīma poga. Vadiet pievienotās AV ierīces, spiežot pogas ▲ vai ▼ vai ◀ vai ▶ **ENTER (IEVADE)** un pogas, kas paredzētas atskaņošanai, apturēšanai, pauzēšanai, pārtīšanai atpakaļ, pārtīšanai uz priekšu un pāriešanai uz nākamā sadaļu. (Poga ● nenodrošina šādas funkcijas)

ĪKŠKPOGAS (Uz augšu/Uz leju/Pa kreisi/Pa labi) Ļauj pārvietoties ekrāna izvēlnēs un pielāgot sistēmas iestatījumus savām vēlmēm.

OK (LABI) Lai akceptētu izvēli vai parādītu pašreizējo režīmu.

SLEEP (IEMIDZINĀŠANA) Lai iestatītu miega taimerī.

SUBTITLE (SUBTITRI) Atsauc Jūsu iemīļoto subtitru režīmu digitālā režīmā.

Akumulatoru ievietošana

- Atveriet aizmugurē akumulatoru nodalījuma vāku un ievietojiet akumulatorus, ievērojot pareizo polaritāti (+ pret +, - pret -).
- Ievietojiet divus 1,5 V AA akumulatorus. Jaunus akumulatorus neievietojiet kopā ar veciem vai lietotiem akumulatoriem.
- Aizveriet vāku.

TV SKATĪŠANĀS/PROGRAMMU VADĪBA

TV IESLĒGŠANA

- Ja TV tiks ieslēgts, varēsiet izmantot tā iespējas.

- 1 Vispirms pareizi pievienojiet barošanas vadu.
Šajā brīdī TV pārslēdzas nodrošes režīmā.
- 2 Lai TV ieslēgtu no nodrošes režīma, nospiediet TV pogu **⏻** / **I**, **INPUT** (IEEJA), **PR ▲** vai **▼** vai nospiediet tālvadības pults pogu **POWER** (BAROŠANA), **INPUT** (IEEJA), **D/A**, **PR ▲** vai **▼** (vai **PR +** vai **-**), **cipari (0-9)** un tad TV ieslēgsies.
(Šī iespēja nav pieejama visiem modeļiem.)

Initializing setup (Iestatīšanas vedņa palaišana)

Ja uz ekrāna tiek attēlota OSD (On Screen Display – Ekrāna Priekšplāna Izvēlne) kā skaitlis pēc displeja ieslēgšanas, Jūs varat noregulēt Language (Valodu), Country (Valsti), Time Zone (Laika zonu), Auto programme tuning (Automātisko programmu iestatīšanu).

PIEZĪME:

- a. Tas automātiski pazudīs pēc aptuveni 40 sekundēm, ja vien netiks nospiesta poga.
- b. Nospiediet pogu **BACK** (ATPAKAĻ), lai izmainītu tekošo OSD atpakaļ uz iepriekšējo OSD.

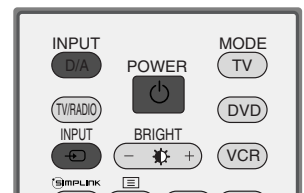
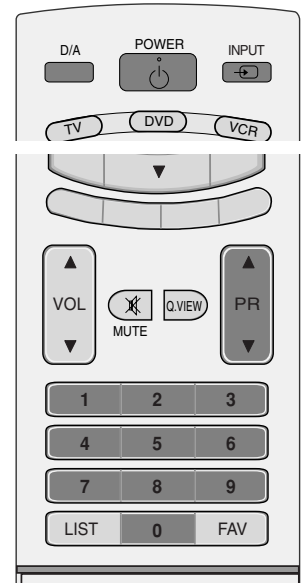

PROGRAMMAS IZVĒLE

- 1 Lai izvēlētos programmas numuru, nospiediet pogu **PR ▲** vai **▼** (vai **PR +** vai **-**) vai **CIP ARU** pogu.

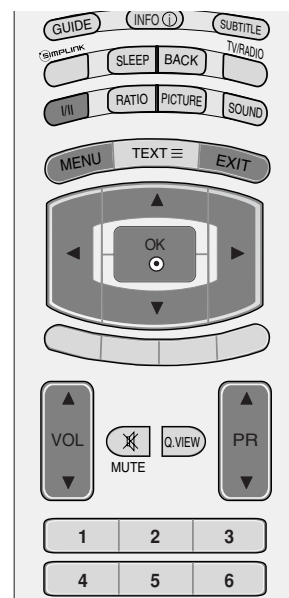

SKAĻUMA REGULŽŠANA

- 1 Lai regulētu skaļumu, nospiediet pogu **VOL (SKAĻUMS) ▲** vai **▼** (vai **VOL (SKAĻUMS) +** vai **-**).
- 2 Ja vēlaties izslēgt skaņu, nospiediet pogu **MUTE (ATSLĒGT SKAŅU)**.
- 3 Šo funkciju varat atcelt, nospiežot pogu **MUTE (ATSLĒGT SKAŅU)**, **VOL (SKAĻUMS) ▲** vai **▼** (vai **VOL (SKAĻUMS) +** vai **-**) vai **VOLUME**.



TV SKATĪŠANĀS/PROGRAMMU VADĪBA

EKRĀNA IZVĒLNES IZVĒLE UN REGULĒŠANA

Jūsu TV OSD (Ekrāna izvēlne) var nedaudz atšķirties no šajā rokasgrāmatā redzamā. Ekrāna izvēlnes OSD attēlošanai galvenokārt izmantoti plazmas TV modeļu attēli.

- 1 Lai redzētu katru izvēlni, nospiediet pogu **MENU** (IZVĒLNE), tad izmantojiet pogas ▲ vai ▼.
- 2 Lai izvēlētos izvēlnes elementu, nospiediet pogu ► un tad izmantojiet pogas ▲ vai ▼.
- 3 Elementa iestatījumu mainiet apakšizvēlnē vai izvelkamajā izvēlnē ar pogām ◀ vai ▶.

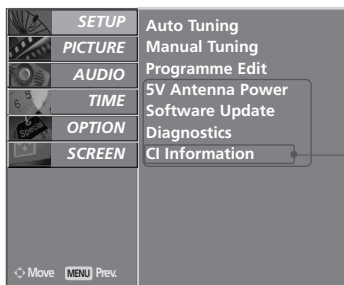

*: Kai kuriose šalyse nebus galima išrinkti teleteksto funkcijos.

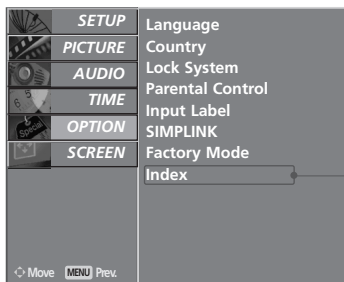
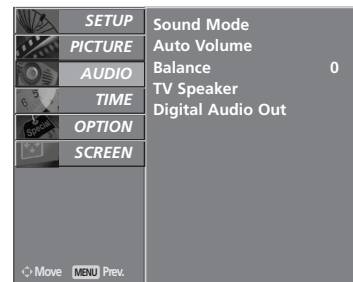
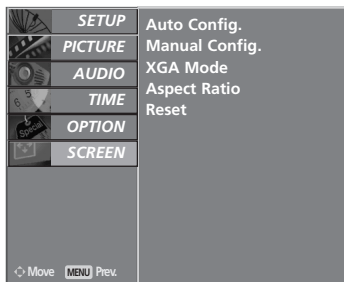
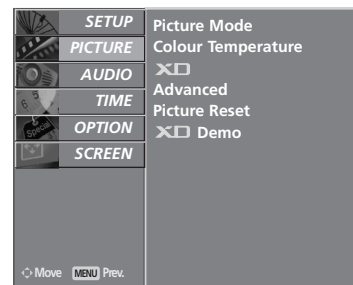

*: Ši iespēja nav pieejama visiem modeļiem.

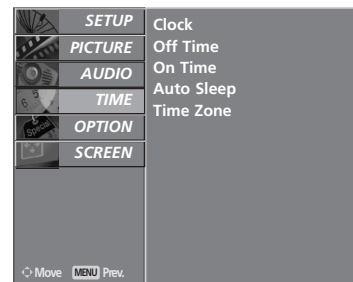

! PIEZĪME

- ▶ LCD TV modeļos nav pieejama **ISM Method**(ISM Metode) un **Low power** (Mazapjoma barošana) opciju lietošana.
- ▶ Analogā režīmā uzraksti **5V Antenna Power** (5V Antenas barošana), **CI Information** (CI informācija), **Software Update** (Programmatūras Atjaunināšana) un **Diagnostics** (Diagnostika) netiek rādīti..

Automātiskā programmu noskaņoša (DIGITĀLĀ REŽĪMĀ)

Lietojiet to, lai automātiski atrastu un saglabātu visas programmas.

Kad Jūs ieslēdzat automātisko programmu noregulēšanu digitālā režīmā, tiek dzēsta visa saglabātā servisa informācija.

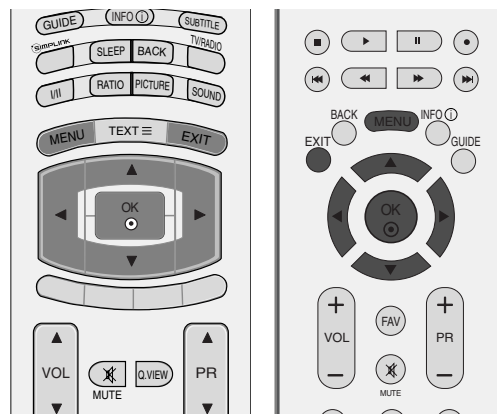

1 Lai izvēlētos izvēlni **SETUP**, nospiediet pogu **MENU** (IZVĒLNE) un tad izmantojiet pogas ▲ vai ▼.

2 Lai izvēlētos **Auto Tuning**, nospiediet pogu ► un tad izmantojiet pogas ▲ vai ▼.

3 Lai sāktu automātisko noskaņošanu, nospiediet pogu ►.
Lietojiet CIPARU taustiņus, lai ievadītu 4-ciparu paroli izvēlnē **Lock System 'On'** Sistēmas Bloķēšana 'Ieslēgta'.

Parādīsies paziņojums **"All service-information will be updated. Continue?"**.

Ja vēlaties paturēt automātisko kanālu noskaņošanu, izvēlieties **YES** (JĀ) izmantojot ◀ vai ► pogu. Tad nospiediet pogu **OK** (LABI). Pretējā gadījumā izvēlieties **NO** (NĒ).

Lai apturētu automātisko noskaņošanu, nospiediet pogu **MENU** (IZVĒLNE).

4 Lai atgrieztos parastajā TV skatīšanās režīmā, nospiediet pogu **EXIT** (IZIET).

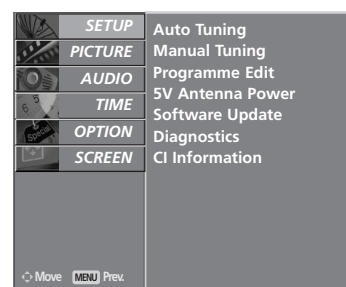

1

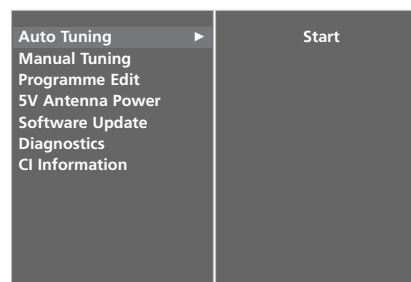

2

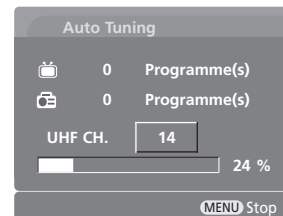

3

TV SKATĪŠANĀS/PROGRAMMU VADĪBA

Manuālā programmu noskaņošana (DIGITĀLĀ REŽĪMĀ)

Opcija Manual Tuning (Pašrocīga Noskaņošana) ļauj Jums pašrocīgi pievienot programmu Jūsu programmu sarakstam.

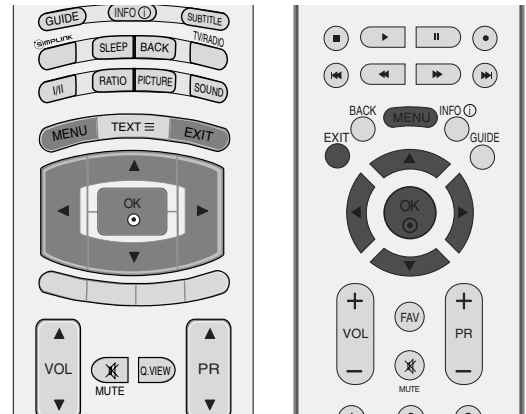

1 Lai izvēlētos izvēlni **SETUP**, nospiediet pogu **MENU** (IZVĒLNE) un tad izmantojiet pogas ▲ vai ▼.

2 Lai izvēlētos **Manual Tuning**, nospiediet pogu ► un tad izmantojiet pogas ▲ vai ▼.

3 Nospiediet pogu ► un pēc tam izmantojiet pogu ▲ vai ▼ vai CIPARU pogas, lai izvēlētos vajadzīgā kanāla numuru.

Lietojiet CIPARU taustiņus, lai ievadītu 4-ciparu paroli izvēlnē **Lock System 'On'** Sistēmas Bloķēšana 'Ieslēgta').

4 Lai saglabātu, nospiediet pogu **OK** (LABI).

Ja tam kanālam, ko vēlaties pievienot programmu sarakstam, kanāla numurs jau atrodas programmu sarakstā, tad parādās paziņojums **"Setup information for the channel will be updated. Continue?"**.

Ja vēlaties turpināt pašrocīgi regulēt kanālus, izvēlieties opciju **YES** (JĀ) izmantojot ◀ vai ► pogu.

Tad nospiediet pogu OK (LABI). Pretējā gadījumā izvēlieties **NO**(NĒ).

5 Lai atgrieztos parastajā TV skatīšanās režīmā, nospiediet pogu **EXIT** (IZIET).

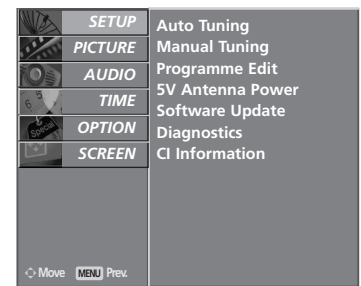

1

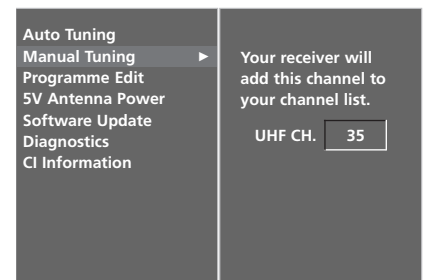

2

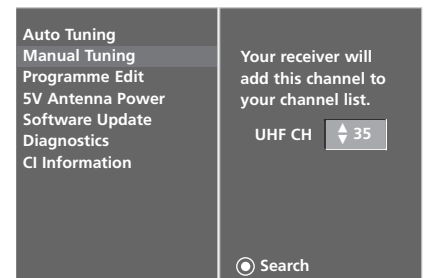

3 4

Programmu rediģēšana (DIGITĀLĀ REŽĪMĀ)

Ja programmas numurs tiek izlaists, tas nozīmē, ka TV skatīšanās režīmā jūs nevarēsiet to izvēlēties, izmantojot pogas **PR ▲** vai **▼** (vai **PR +** vai **-**).

Lai izvēlētos izlaisto programmu, ievadiet programmas numuru tieši ar CIPARU pogām vai arī izvēlieties to programmu rediģēšanas izvēlnē.

Šī funkcija ļauj izlaist saglabātās programmas.

Dažās valstīs programmas numuru iespējams pārslēgt tikai izmantojot **DZELTENO** pogu.

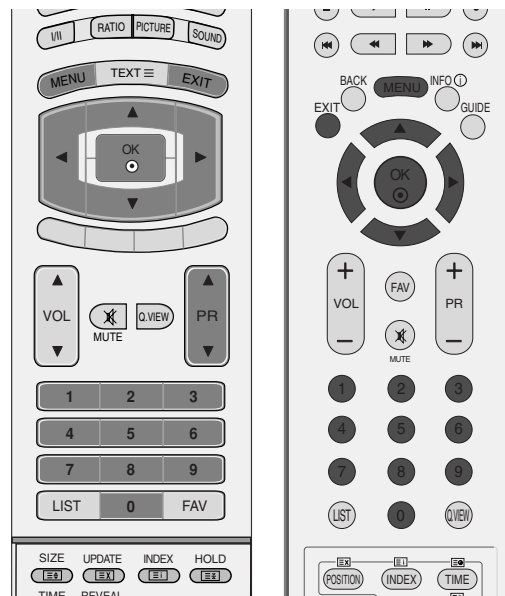

1 Lai izvēlētos izvēlni **SETUP**, nospiediet pogu **MENU** (IZVĒLNE) un tad izmantojiet pogas **▲** vai **▼**.

2 Lai izvēlētos **Programme Edit**, nospiediet pogu **►** un tad izmantojiet pogas **▲** vai **▼**.

3 Lai atvērtu izvēlni **Programme Edit**, nospiediet pogu **►**.
Lietojiet CIPARU taustiņus, lai ievadītu 4-ciparu paroli izvēlnē **Lock System 'On'** Sistēmas Bloķēšana 'Ieslēgta').

4 Ar pogu **▲** vai **▼** vai **◀** vai **►** Izvēlieties programmu, ko saglabāt vai izlaist .

5 Nospiediet **BLUE** (ZILO) pogu atkārtoti, lai izlaistu vai saglabātu programmu.

Gadījumā, ja programmas ir jāizlaiž, tad izlaistā programma parādās zilā krāsā un šīs programmas netiks izvēlētas ar **PR▲** vai **▼** (vai **PR +** vai **-**) pogām TV skatīšanās laikā.

6 Lai atgrieztos parastajā TV skatīšanās režīmā, nospiediet pogu **EXIT** (IZIET).

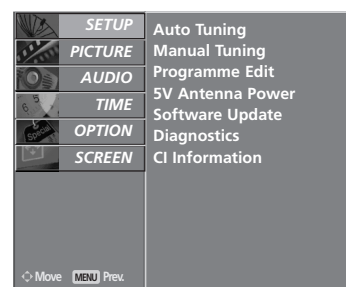

1

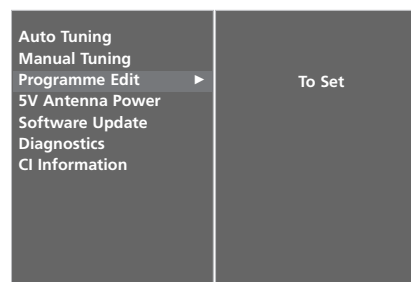

2 3

TV SKATĪŠANĀS/PROGRAMMU VADĪBA

Mini Glossary (Miniatūra skaidrojošā vārdnīca)



Tiek attēlots pie DTV Programme (DTV programma).



Tiek attēlots pie Locked Programme (bloķēta programma).



Tiek attēlots pie Radio Programme (Radio programma).



Tiek attēlots pie MHEG Programme (MHEG programma).



Tiek attēlots pie Teletext Programme (Teleteksta programma).



Tiek attēlots pie Subtitle Programme (Subtitru programma).



Tiek attēlots pie Scramble Programme (Specifisku Pakalpojumu Programma).



Tiek attēlots pie Dolby Programme (Dolby programma).

■ Programmas numura izlaišana

- 1 Izvēlieties izlaižamo programmas numuru, izmantojot pogas ▲ vai ▼ vai ◀ vai ▶.
- 2 Nospiediet pogu **BLUE** (ZILS). Izlaistā programma iekrāsojas zilā krāsā.
- 3 Lai atbrīvotu izlaisto programmu, vēlreiz nospiediet pogu **BLUE** (ZILS).

Kad programmas numurs tiek izlaists, tas nozīmē, ka parastajā TV skatīšanās režīmā jūs nevarēsiet to izvēlēties, izmantojot pogas **PR▲** vai ▼ (vai **PR +** vai -).

Lai izvēlētos izlaisto programmu, ievadiet programmas numuru tieši ar CIPARU pogām vai izvēlieties to programmu rediģēšanas izvēlnē vai EPG.

- 4 Lai atgrieztos parastajā TV skatīšanās režīmā, nospiediet pogu **EXIT** (IZIET).

■ Programmas nobloķēšana (iespējams tikai Lock System On – Sistēmas bloķēšanas režīmā)

- 1 Ar pogu ▲ vai ▼ vai ◀ vai ▶ Izvēlieties programmu, ko bloķēt.
- 2 Nospiediet GREEN (ZAĻŠ) pogu. Tās programmas numura priekšā parādīsies bloķēšanas zīme.
- 3 Lai izietu no šīs funkcijas, vēlreiz nospiediet GREEN (ZAĻO) pogu .

PIEZĪME:

- ▶ Lai noskatītos bloķētu programmu, ievadiet 4 ciparu paroli izvēlnē Lock system (Bloķēt sistēmu) Obligāti iegaumējiet šo numuru!
- ▶ Ja Jūs aizmirstat savu paroli, nospiediet '7', '7', '7', '7' uz tālvadības pults.
- ▶ Ja Jūs izvēlaties citu programmu pēc iziešanas no nobloķētās programmas un tad atgriezties uz nobloķēto programmu 1 minūtes laikā, Jums nav nepieciešams ievadīt paroli, lai izvēlētos bloķēto programmu.

■ Iemīļotas programmas izvēlēšanās

- 1 Izvēlieties savas iemīļotās programmas numuru nospiežot ▲ vai ▼ vai ◀ vai ▶ pogu un tad nospiediet FAV pogu uz Jūsu tālvadības komplekta.

Tas automātiski iekļaus izvēlēto programmu jūsu iemīļoto programmu sarakstā.

5V ANTENAS BAROŠANA (TIKAI DIGITĀLĀ REŽĪMĀ)

Pat ja ārējā antenā nav speciāla 5V adaptera barošana, šī funkcija var izvadīt 5V signālu no displeja.

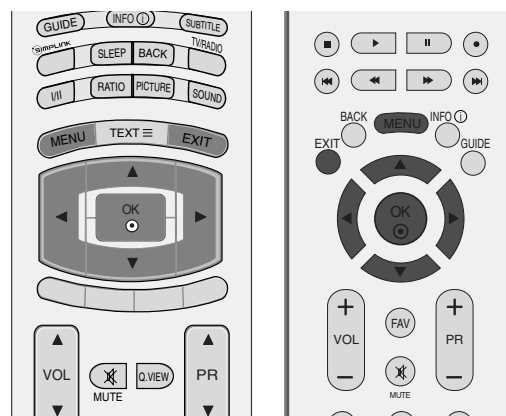

1 Lai izvēlētos izvēlni **SETUP**, nospiediet pogu **MENU** (IZVĒLNE) un tad izmantojiet pogas ▲ vai ▼.

2 Lai izvēlētos **5V Antenna Power**, nospiediet pogu ► un tad izmantojiet pogas ▲ vai ▼.

3 Lai izvēlētos **On** vai **Off**, nospiediet pogu ► un tad izmantojiet pogas ▲ vai ▼.

Režīmā **5V Antenna Power On** (ieslēgta 5V Antenas Barošana) antenas Barošanas ieslēgšana, ja displejam radies īssavienojums, tas automātiski atgriezīsies uz izslēgtu stāvokli.

Paziņojums “**Antenna feed overloaded. Automatically switched off.** (Antenas barošanas pārslodze. Tā automātiski izslēgta.)” parādīsies ekrānā.

4 Lai atgrieztos parastajā TV skatīšanās režīmā, nospiediet pogu **EXIT** (IZIET).

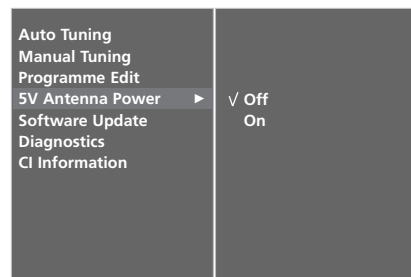
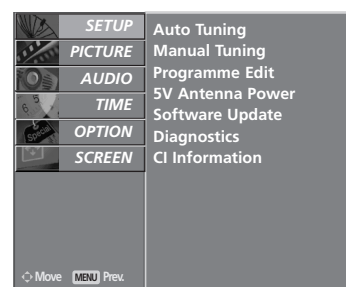

TV SKATĪŠANĀS/PROGRAMMU VADĪBA

PROGRAMMATŪRAS ATJAUNINĀŠANA (TIKAI DIGITĀLĀ REŽĪMĀ)

"Programmatūras atjaunināšana" (Software Update) nozīmē to, ka programmatūru var lejupielādēt pa zemes digitālo apraides sistēmu.

- 1 Lai izvēlētos izvēlni **SETUP**, nospiediet pogu **MENU** (IZVĒLNE) un tad izmantojiet pogas ▲ vai ▼.
- 2 Lai izvēlētos **Software update**, nospiediet pogu ► un tad izmantojiet pogas ▲ vai ▼.
- 3 Lai izvēlētos **Off** vai **On**, nospiediet pogu ► un tad izmantojiet pogas ▲ vai ▼.
 - Ja Jūs izvēlaties **On** (ieslēgts), tiks attēlots lietotāja apstiprināšanas paziņojuma logs, lai paziņotu, ka ir atrasta jauna programmatūra.
- 4 Lai atgrieztos parastajā TV skatīšanās režīmā, nospiediet pogu **EXIT** (IZIET).

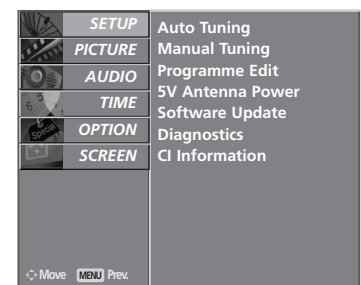
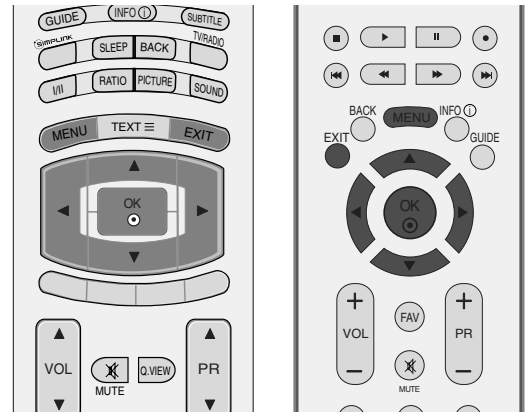

1

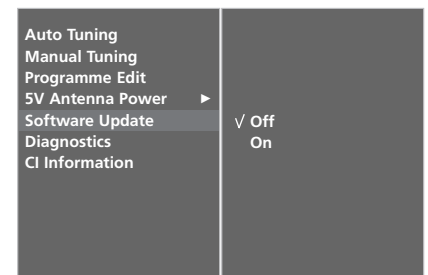

2 3

* Iestatot "Software Update(Programmatūras atjaunināšana)"



Ik pa laikam, pārraidot atjauninātu digitālās programmatūras informāciju uz ekrāna parādīsies sekojoša izvēlne.



Izmantojot ◀ vai ▶ pogu un, kad redzat sekojošu attēlu, izvēlieties opciju **YES** (JĀ).



Pēc tam, kad Programmatūras Atjaunināšana ir pabeigta, Sistēmai nepieciešama aptuveni viena minūte, lai pārstartētos.

- Programmatūras Atjaunināšanas Procesa laikā lūdzu ievērojiet sekojošo:

- Nedrīkst pārtraukt tīkla barošanu displejam.
- Displeju nedrīkst izslēgt.
- Nedrīkst atvienot antenu.
- Šajā laikā nedrīkst izslēgt displeja barošanas pogu.
- Šajā laikā nedrīkst izmantot ieslēgšanas/Izslēgšanas pogu.
- Pēc Programmatūras Atjaunināšanas, Jūs varat apstiprināt atjaunināto programmatūras versiju izvēlnē Diagnostics (Dagnostika).

DIAGNOSTIKA (TIKAI DIGITĀLĀ REŽĪMĀ)

Šī funkcija ļauj Jums apskatīt opcijas Manufacturer (Ražotājs), Model/Type (Modeli/Tipu), Serial Number (Sērijas Numuru) un Software Version (Programmatūras Versiju).

Tā attēlo pārveidoto MUX (MULTIPLEKSĒTO) informāciju un signāla stiprumu.

Tā attēlo izvēlēta MUX (MULTIPLEKSĒTĀJA) signāla informāciju un servisa nosaukumu.

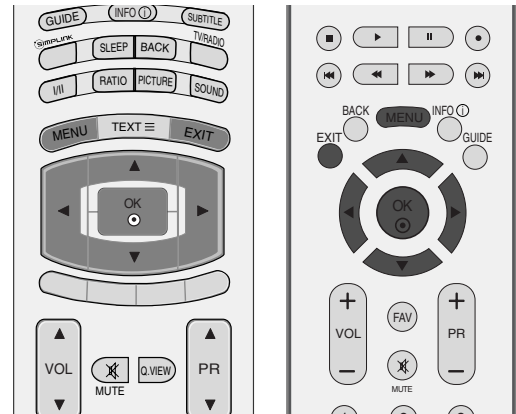

1 Lai izvēlētos izvēlni **SETUP**, nospiediet pogu **MENU** (IZVĒLNE) un tad izmantojiet pogas ▲ vai ▼.

2 Lai izvēlētos **Diagnostics**, nospiediet pogu ► un tad izmantojiet pogas ▲ vai ▼.

3 Lai parādītu ekrānā Manufacturer (Ražotāju), Model/Type (Modeli/Tipu), Serial Number (Sērijas Numuru) un Software Version (Programmatūras Versiju), nospiediet pogu ►.

4 Lai atgrieztos parastajā TV skatīšanās režīmā, nospiediet pogu **EXIT** (IZIET).

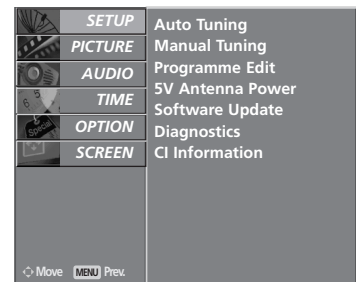

1

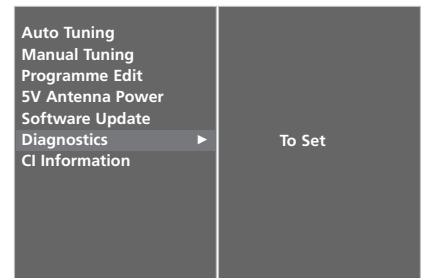

2

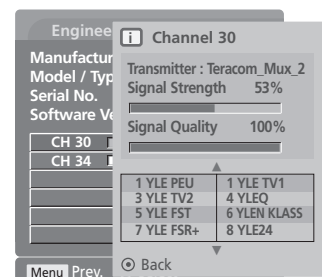

3

TV SKATĪŠANĀS/PROGRAMMU VADĪBA

CI [KOPĪGĀ INTERFEISA] INFORMĀCIJA (TIKAI DIGITĀLĀ REŽĪMĀ)

Šī funkcija ļauj Jums skatīties nestandarta pakalpojumus (maksas pakalpojumus). Ja Jūs izņemat CI Moduli, Jūs nevarat skatīties maksas pakalpojumus. Kad modulis tiek ievietots CI ligzdā, Jūs varat piekļūt moduļa izvēlei. Lai iegādātos moduli un viedkarti, sazinieties ar savu piegādātāju. Neievietojiet un neizņemiet CAM moduli no displeja pārāk bieži. Tas var radīt problēmas. Kad displejs ir ieslēgts pēc CI moduļa ievietošanas, Jūs bieži vien nevarat dzirdēt skaņu.

Var rādīties nedabīgs attēls saskaņā ar CI moduli un viedkarti.

CI (Kopējās saskarnes) funkcija var nebūt pielietota, pamatojoties uz konkrētās valsts apraides apstākļiem.

- 1 Lai izvēlētos izvēlni **SETUP**, nospiediet pogu **MENU** (IZVĒLNE) un tad izmantojiet pogas ▲ vai ▼.
- 2 Lai izvēlētos **CI Information**, nospiediet pogu ► un tad izmantojiet pogas ▲ vai ▼.
- 3 Nospiediet pogu ► un tad pogu OK (LABI).
- 4 Nospiediet pogu ▲ vai ▼, lai izvēlētos vajadzīgo vēlamu objektu: Moduļa informācija, viedkartes informācija, valoda, vai programmatūras lejupielāde utt.
- 5 Nospiediet pogu OK.
- 6 Lai atgrieztos parastajā TV skatīšanās režīmā, nospiediet pogu **EXIT** (IZIET).

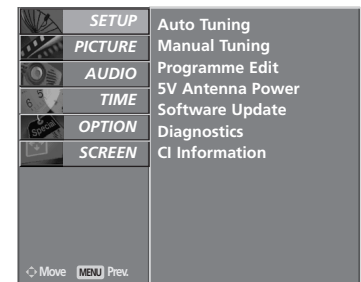
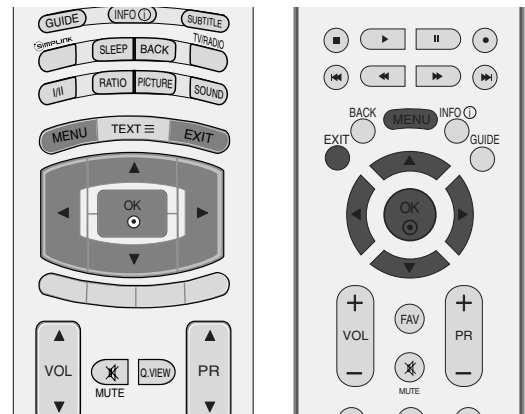

1

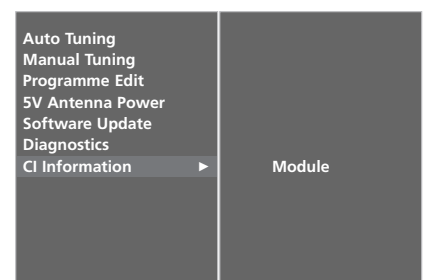

2 3

- Šis OSD ir paredzēts tikai ilustrācijai un izvēlnes opcijas un ekrāna formāts atšķirsies saskaņā ar Digitālo maksas pakalpojumu nodrošinātāju.
- Jums ir iespējams izmainīt CI (Kopīgo interfeisu) izvēlnes ekrānu un pakalpojumu, izmantojot Jūsu izplatītāju.

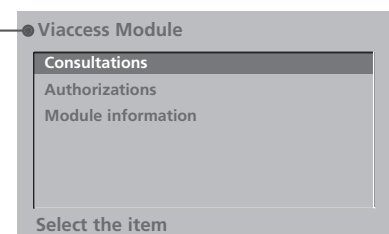

4 5

Automātiskā programmu noskaņoša (ANALOGĀ REŽĪMĀ)

Ar šo metodi tiek saglabātas visas stacijas, kuras var uztvert. Šī televizora iestatīšanas laikā ieteicams izmantot automātisko programmu noskaņošanu.

- 1 Lai izvēlētos izvēlni **SETUP**, nospiediet pogu **MENU** (IZVĒLNE) un tad izmantojiet pogas ▲ vai ▼.
- 2 Lai izvēlētos **Auto Tuning**, nospiediet pogu ► un tad izmantojiet pogas ▲ vai ▼.
- 3 Lai izvēlētos **System** (Sistēma), izmantojiet pogu ►. Izvēlieties sistēmu, izmantojot pogu ◀ vai ►;

- L** : SECAM L/L' (Francija)
- BG** : PAL B/G, SECAM B/G (Eiropa / Austrumeiropa / Āzija / Jaunzēlande / Vidējie austrumi / Āfrika / Austrālija)
- I** : PAL I/II (Apvienotā Karaliste / Īrija / Honkonga / Dienvidāfrika)
- DK** : PAL D/K, SECAM D/K (Austrumeiropa / Ķīna / Āfrika / NVS)

- 4 Lai izvēlētos opciju **Storage From** (Atmiņa no), spiediet pogu ▼.

Izvēlnē **Storage from** (Atmiņa no) izvēlieties sākuma programmas numuru, izmantojot pogu ◀ vai ► vai **Storage From** (CIPARU) pogas.

- 5 Lai izvēlētos opciju **Start** (Palaist), piespiediet pogu ▼.

Stacijas nosaukums tiek saglabāts tām stacijām, kas raida VPS (Video Programme Service — video-programmu pakalpojums), PDC (Programme Delivery Control — pievadāmās programmas vadība) vai teleteksta datus.

Ja stacijai nevar piešķirt stacijas nosaukumu, tiek piešķirts kanāla numurs, kas tiek saglabāts kā **C** (V/UHF 01-69) vai **S** (Kabelis 01-47), aiz kura seko cipars.

Lai apturētu automātisko noskaņošanu, nospiediet pogu **MENU** (IZVĒLNE).

Kad automātiskā programmu noskaņošana ir pabeigta, ekrānā parādās programmu rediģēšanas izvēlni.

Lai rediģētu saglabātās programmas, sk. sadaļu **“Programme Edit”**.

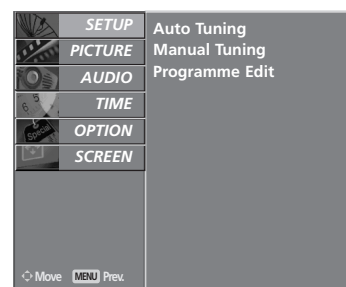
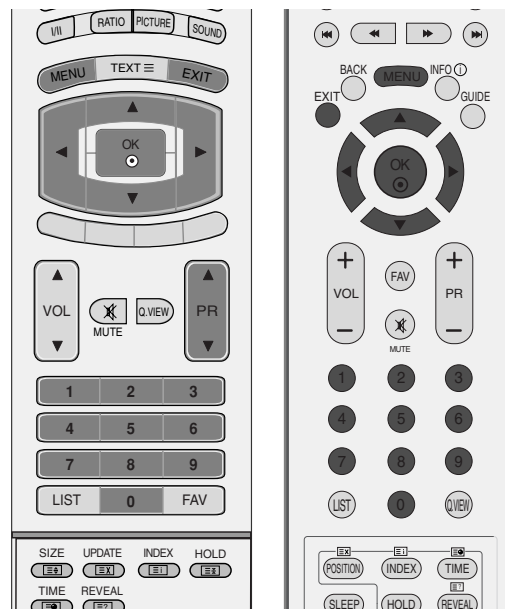

1

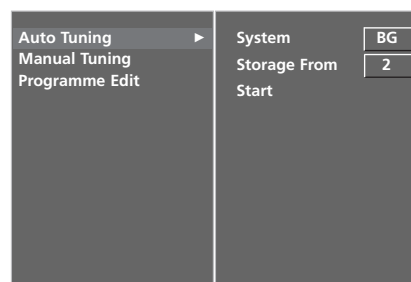

2 3 4 5

TV SKATĪŠANĀS/PROGRAMMU VADĪBA

Manuālā programmu noskaņošana (ANALŪGĀ REŽĪMĀ)

Manuālā programmu noskaņošana ļauj veikt manuālu staciju noskaņošanu un sakārtot tās jums vēlamajā secībā.

1 Lai izvēlētos izvēlni **SETUP**, nospiediet pogu **MENU** (IZVĒLNE) un tad izmantojiet pogas **▲** vai **▼**.

2 Lai izvēlētos **Manual Tuning**, nospiediet pogu **▶** un tad izmantojiet pogas **▲** vai **▼**.

3 Lai izvēlētos opciju **Storage**(Saglabāt), piespiediet pogu **▶**.

Izvēlnē **Storage** (Saglabāt) Izvēlieties vēlamo programmas numuru ar programmas numuru, izmantojot pogu **◀** vai **▶** vai **Storage** (CIPARU) pogas.

4 Lai izvēlētos izvēlni **System**, izmantojiet pogas **▼**. Izvēlieties sistēmu, izmantojot pogu **◀** vai **▶**;

L : SECAM L/L'(Francija)

BG : PAL B/G, SECAM B/G (Eiropa / Austrumeiropa / Āzija / Jaunzēlande / Vidējie austrumi / Āfrika / Austrālija)

I : PAL I/II (Apvienotā Karaliste / Īrija / Honkonga / Dienvidāfrika)

DK : PAL D/K, SECAM D/K (Austrumeiropa / Ķīna / Āfrika / NVS)

5 Lai izvēlētos opciju **Band**(Josla), piespiediet pogu **▼**. Lai izvēlētos opciju **V/UHF** vai **Cable** (Kabelis) atbilstoši nepieciešamībai, izmantojiet pogas **◀** vai **▶**.

6 Lai izvēlētos **Channel**, izmantojiet pogas **▼**. Vēlamās programmas numuru varat izvēlēties ar pogām **◀** vai **▶** vai ciparu pogām.

Ja iespējams, izvēlieties programmas numuru tieši ar ciparu pogām.

7 Lai izvēlētos **Search**, izmantojiet pogas **▼**. Lai sāktu meklēšanu, izmantojiet poga **◀** vai **▶**. Ja stacija ir atrasta, meklēšana tiek pārtraukta.

8 Lai saglabātu staciju, nospiediet pogu **OK** (LABI).

9 Lai saglabātu citu staciju, atkārtojiet soļus no **3** līdz **8**.

10 Lai atgrieztos parastajā TV skatīšanās režīmā, nospiediet pogu **EXIT** (IZIET).

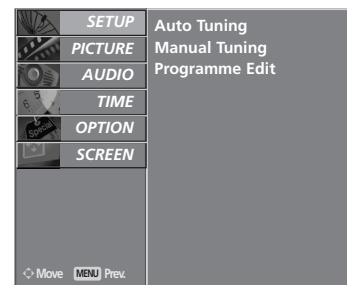
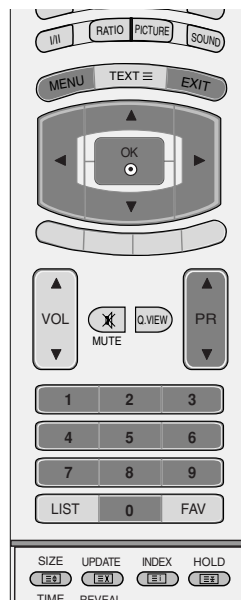

1

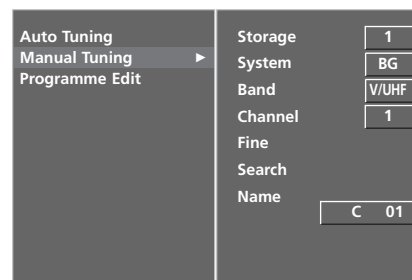

Precīzā noskaņošana (ANALOGĀ REŽĪMĀ)

Parasti precīzā noskaņošana ir nepieciešama tikai tad, ja uztvertais signāls ir vājš.

- 1 Lai izvēlētos izvēlni **SETUP**, nospiediet pogu **MENU** (IZVĒLNE) un tad izmantojiet pogas ▲ vai ▼.
- 2 Lai izvēlētos **Manual Tuning**, nospiediet pogu ► un tad izmantojiet pogas ▲ vai ▼.
- 3 Lai izvēlētos **Fine**, nospiediet pogu ► un tad izmantojiet pogas ▲ vai ▼.
- 4 Lai precīzi noskaņotu uz labāko attēla un skaņas kvalitāti, izmantojiet pogas ► un tad izmantojiet pogas ◀ vai ▶.
- 5 Lai saglabātu staciju, nospiediet pogu **OK** (LABI).
- 6 Lai atgrieztos parastajā TV skatīšanās režīmā, nospiediet pogu **EXIT** (IZIET).

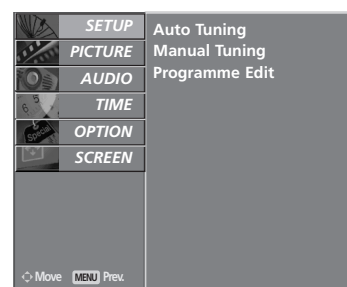
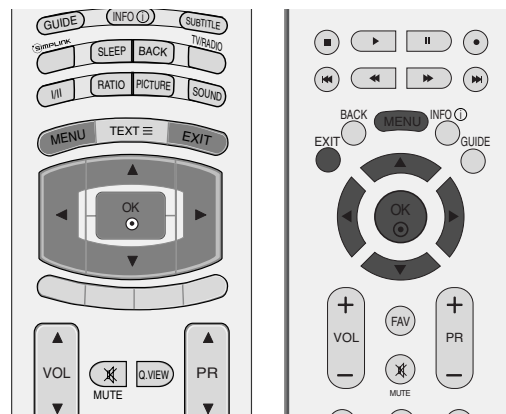

Stacijas nosaukuma piešķiršana (ANALOGĀ REŽĪMĀ)

Varat piešķirt stacijas nosaukumu, izmantojot piecas rakstzīmes katram programmas numuram.

- 1 Lai izvēlētos izvēlni **SETUP**, nospiediet pogu **MENU** (IZVĒLNE) un tad izmantojiet pogas ▲ vai ▼.
- 2 Lai izvēlētos **Manual Tuning**, nospiediet pogu ► un tad izmantojiet pogas ▲ vai ▼.
- 3 Lai izvēlētos **Name**, nospiediet pogu ► un tad izmantojiet pogas ▲ vai ▼.
- 4 Nospiediet pogu ► un tad izmantojiet pogas ▲ vai ▼. Varat izmantot burtus no **A** līdz **Z**, ciparus no **0** līdz **9**, +/- un tukšuma zīmi.
- 5 Izmantojiet pogas ◀ vai ▶, lai izvēlētos pozīciju, un izdriest otrās rakstzīmes izvēli, utt.
- 6 Lai saglabātu nosaukumu, nospiediet pogu **OK** (LABI).
- 7 Lai atgrieztos parastajā TV skatīšanās režīmā, nospiediet pogu **EXIT** (IZIET).

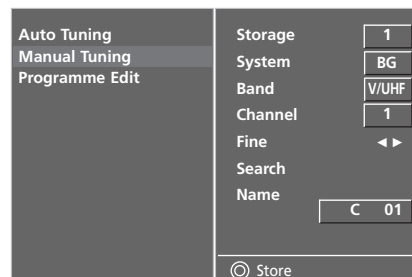

2 3 4 5

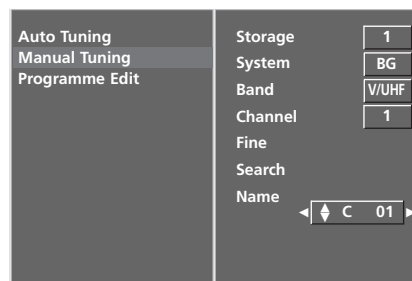

2 3 4 5 6

TV SKATĪŠANĀS/PROGRAMMU VADĪBA

Programmu rediģēšana (ANALOGĀ REŽĪMĀ)

Šī funkcija ļauj dzēst vai izlaist saglabātās programmas. Varat arī pārvietot dažas stacijas uz citiem programmas numuriem vai izvēlētajā programmas numurā iekopēt tukšas stacijas datus.

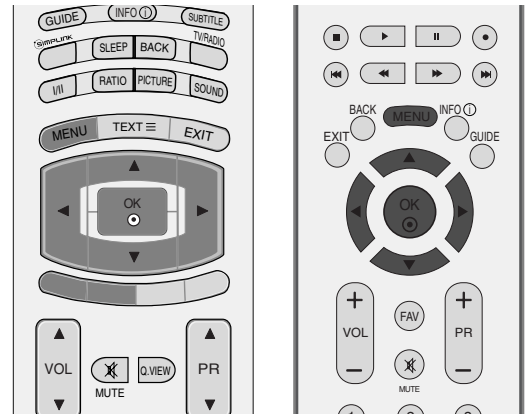

- 1 Lai izvēlētos izvēlni **SETUP**, nospiediet pogu **MENU** (IZVĒLNE) un tad izmantojiet pogas ▲ vai ▼.
- 2 Lai izvēlētos **Programme Edit**, nospiediet pogu ► un tad izmantojiet pogas ▲ vai ▼.
- 3 Lai atvērtu izvēlni Programmu rediģēšana, nospiediet pogu ►.

■ Programmas dzēšana

- a Izvēlieties dzēšamo programmu ar pogām ▲ vai ▼ vai ◀ vai ▶.
- b Divreiz nospiediet pogu **RED** (SARKANS). Izvēlētais programmas tiek izdzēstas, un nākamās programmas tiek pārbīdītas par vienu pozīciju uz augšu.

■ Programmas kopēšana

- a Izvēlieties kopējamo programmu ar pogām ▲ vai ▼ vai ◀ vai ▶.
- b Nospiediet pogu **GREEN** (ZALŠ). Visas nākamās programmas tiek pārbīdītas par vienu pozīciju uz leju.

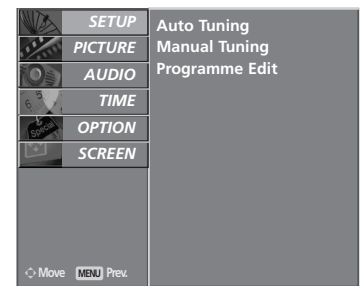

1



2

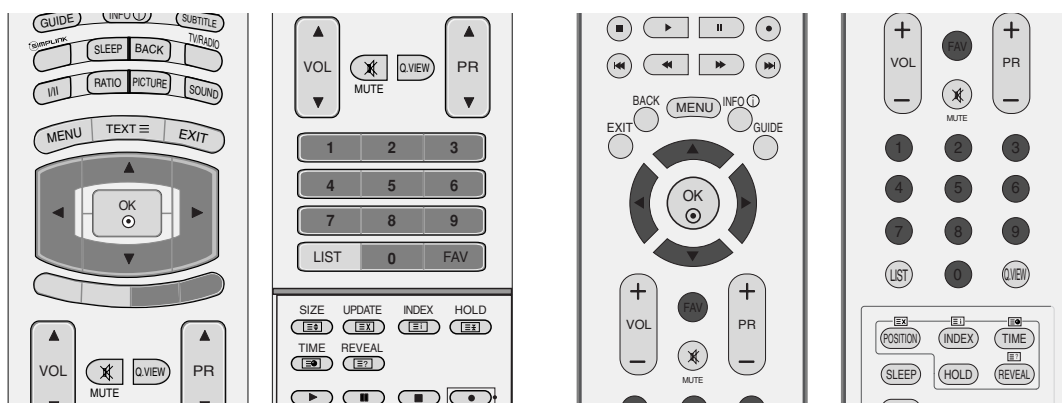

■ Programmas pārvietošan

- Izvēlieties pārvietojamo programmu ar pogām ▲ vai ▼ vai ◀ vai ▶.
- Nospiediet pogu **YELLOW** (DZELTENS).
- Pārvietojiet programmu līdz vēlamajam programmas numuram, izmantojot pogas ▲ vai ▼ vai ◀ vai ▶.
- Lai izietu no šīs funkcijas, vēlreiz nospiediet pogu **YELLOW** (DZELTENS).

■ Programmas numura izlaišana

- Izvēlieties izlaižamo programmas numuru, izmantojot pogas ▲ vai ▼ vai ◀ vai ▶.
- Nospiediet pogu **BLUE** (ZILS). Izlaistā programma iekrāsos zilā krāsā.
- Lai atbrīvotu izlaisto programmu, vēlreiz nospiediet pogu **BLUE** (ZILS).
- Kad programmas numurs tiek izlaists, tas nozīmē, ka parastajā TV skatīšanās režīmā jūs nevarēsiet to izvēlēties, izmantojot pogas PR▲ vai ▼ (PR + vai -).

Lai izvēlētos izlaisto programmu, ievadiet programmas numuru tieši ar CIPARU pogām vai to izvēlieties programmu rediģēšanas vai tabulas izvēlnē.

■ Iemīļotas programmas izvēlēšanās

- Izvēlieties savas iemīļotās programmas numuru izmantojot ▲ vai ▼ vai ◀ vai ▶ pogu.
- Nospiediet pogu **FAV** (IEMĪĻOTIE).

Pie iemīļoto programmu saraksta tiks pievienota izvēlētā programma.

TV SKATĪŠANĀS/PROGRAMMU VADĪBA

PROGRAMMU TABULAS ATVĒRŠANA

Atmiņā saglabātās programmas var pārbaudīt, atverot programmu tabulu.

■ Programmu tabulas attēlošana

- 1 Lai atvērtu izvēlni PROGRAMME LIST, nospiediet pogu **LIST** (SARAKSTS).

Ekrānā parādās programmu tabula.

- Varat ieraudzīt dažas zilā krāsā iekrāsotas programmas. Tās ir iestatītas, lai tās tiktu izlaistas pie automātiskās programmēšanas vai programmu rediģēšanas režīmā.
- Dažām programmām, kuru numurs atrodas programmu tabulā, norādīts, ka tām nav piešķirts stacijas nosaukums.

■ Programmas izvēle programmu tabulā

- 1 Izvēlieties programmu ar pogām ▲ vai ▼.
- 2 Tad nospiediet pogu **OK** (LABI). Televizors pārslēdzas uz izvēlēto programmas numuru.

■ Lapošana caur programmu tabulu

Te ir programmu SARAKSTA lappuses, kas pavisam satur 100 programmas (ANALOGĀ REŽĪMĀ).

- 1 Atkārtoti spiežot pogas ▲ vai ▼, tiek pāršķirtas lapas.
- 2 Lai atgrieztos parastajā TV skatīšanās režīmā, nospiediet pogu **LIST** (SARAKSTS).

■ Iemīļoto programmu tabulas attēlošana

Lai atvērtu iemīļoto Programmu tabulas izvēlni, nospiediet pogu **FAV** (IEMĪĻ.).

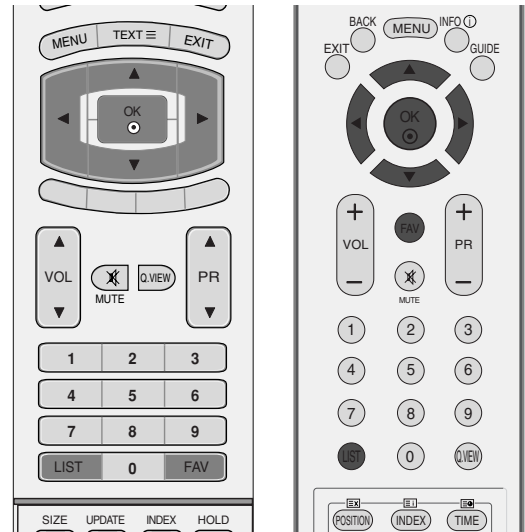

<DIGITĀLĀ REŽĪMĀ>

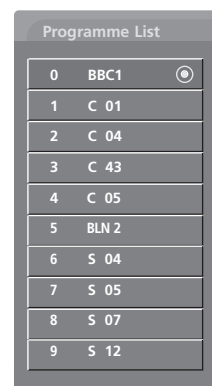

<ANALOGĀ REŽĪMĀ>

Mini Glossary (Miniatūra skaidrojošā vārdnīca)

- ♥ Tiek attēlots pie Favourite Programme (Iemīļota programma).
- 🔒 Tiek attēlots pie Locked Programme (bloķēta programma).

SIGNĀLA IEEJAS NOSAUKUMS

Iestata nosaukumu katram signāla ieejas avotam, kas netiek lietots, kad Jūs nospiežat pogu **INPUT** (SIGNĀLA IEEJA).

- 1 Lai izvēlētos izvēlni **OPTION**, nospiediet pogu **MENU** (IZVĒLNE) un tad izmantojiet pogas ▲ vai ▼.
- 2 Lai izvēlētos **Input Label**, nospiediet pogu ► un tad izmantojiet pogas ▲ vai ▼.
- 3 Lai izvēlētos avotu, nospiediet pogu ► un pēc tam izmantojiet pogu ▲ vai ▼ : AV1, AV2, Comp., RGB, HDMI1, HDMI2 vai HDMI3 (tikai 37/42LF7*, 42LY99).
- 4 Nospiediet pogu ◀ vai ▶ , lai izvēlētos nosaukumu.
- 5 Lai atgrieztos parastajā TV skatīšanās režīmā, nospiediet pogu **EXIT** (IZIET).

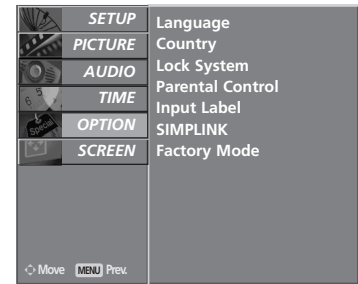
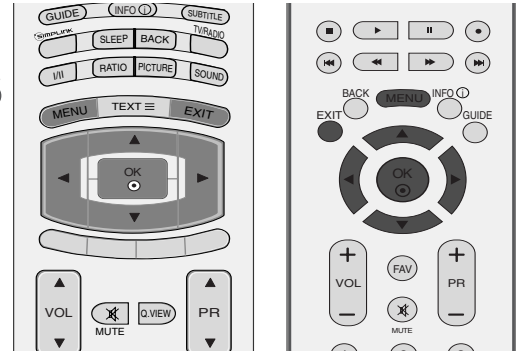

1

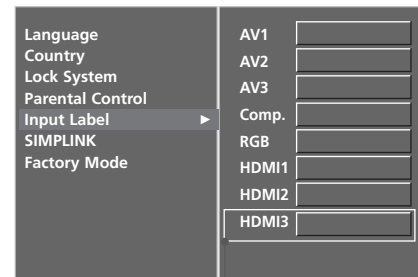

tikai 37/42LF7*, 42LY99

2 3 4

INDEX

ieslēdz vai izslēdz šķidro kristālu displeju (LED DISPLAY). Šī iespēja nav pieejama visiem modeļiem.

- 1 Lai izvēlētos izvēlni **OPTION**, nospiediet pogu **MENU** (IZVĒLNE) un tad izmantojiet pogas ▲ vai ▼.
- 2 Lai izvēlētos **Index** nospiediet pogu ► un tad izmantojiet pogas ▲ vai ▼.
- 3 Lai izvēlētos **Off** vai **On**, nospiediet pogu ► un tad izmantojiet pogas ▲ vai ▼.
- 4 Lai atgrieztos parastajā TV skatīšanās režīmā, nospiediet pogu **EXIT** (IZIET).

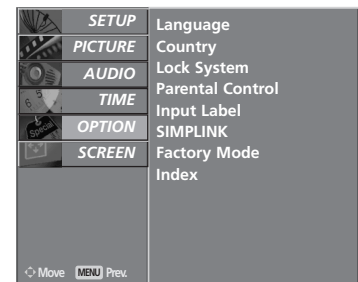

1

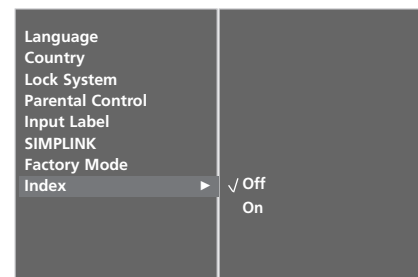

2 3

TV SKATĪŠANĀS/PROGRAMMU VADĪBA



Tas darbojas tikai ierīcē ar logotipu SIMPLINK. Pārbaudiet, vai ir šis logotips SIMPLINK.

Tas ļauj vadīt un atskaņot citas AV ierīces, kas televizoram pievienotas ar HDMI kabeli, neizmantojot citus kabelus vai iestatījumus.

Ja nevēlaties lietot izvēlni SIMPLINK, izvēlieties **izslēgts**.

37/42LF7*, 42LY99 modeļi HDMI IN 3 ieeja neatbalsta funkciju SIMPLINK.

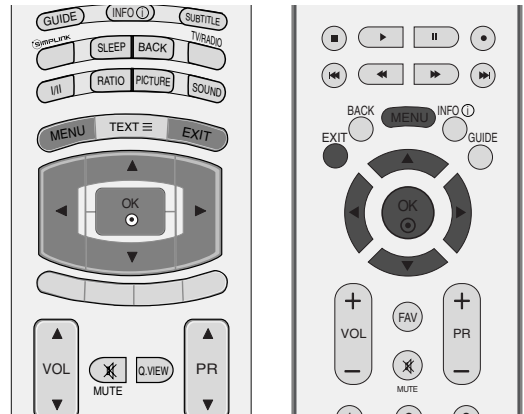

1 Lai izvēlētos izvēlni **OPTION**, nospiediet pogu **MENU** (IZVĒLNE) un tad izmantojiet pogas ▲ vai ▼.

2 Lai izvēlētos **SIMPLINK**, nospiediet pogu ► un tad izmantojiet pogas ▲ vai ▼.

3 Lai izvēlētos **Off** vai **On**, nospiediet pogu ► un tad izmantojiet pogas ▲ vai ▼.

4 Lai atgrieztos parastajā TV skatīšanās režīmā, nospiediet pogu **EXIT** (IZIET).

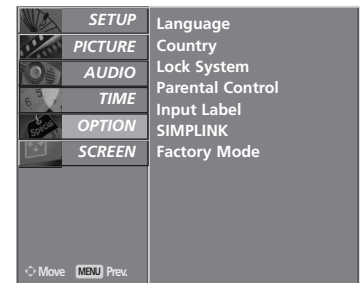

1

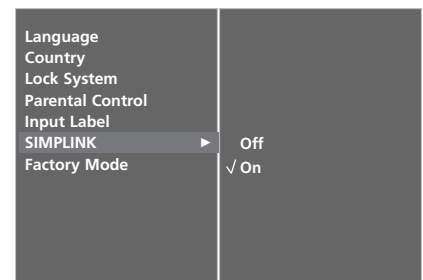

2 3

SIMPLINK funkcijas

Disku atskaņošana

Vadiet pievienotās AV ierīces, spiežot pogas ▲ vai ▼ vai ◀ vai ▶ **OK** un pogas, kas paredzētas atskaņošanai, apturēšanai, pauzēšanai, pārtīšanai atpakaļ, pārtīšanai uz priekšu un pāriešanai uz nākamo sadaļu.

Tiešā atskaņošana

Kad AV ierīceš ir pievienotas televizoram, varat tieši vadīt šīs ierīces un veikt atskaņošanu, nenorādot papildu iestatījumus.

AV ierīces izvēle

Ļauj izvēlēties vienu no televizoram pievienotajām AV ierīcēm un atskaņot tās signālu.

Visu ierīču izslēgšana

Izslēdzot televizoru, tiek izslēgtas arī visas pievienotās ierīces.

Audio izejas pārslēgšana

Sniedz ērtu veidu audio izejas pārslēgšanai.

***Ierīce, kas televizoram pievienota, izmantojot HDMI kabeli, bet neatbalsta Simplink, šo funkciju nenodrošina**

Izvēlne SIMPLINK

Lai izvēlētos vajadzīgo SIMPLINK avotu, spiediet pogu ▲ vai ▼ vai ◀ vai ▶ un pēc tam nospiediet pogu OK (Labi).

- 1 **TV skatīšanās:** pārslēdzieties uz iepriekš izvēlēto TV kanālu neatkarīgi no pašreizējā režīma.
- 2 **DISC (disku) atskaņošana:** izvēlieties un atskaņojiet pievienotos diskus.
Ja ir pieejami vairāki diski, disku nosaukumi tiek rādīti ekrāna apakšējā daļā.
- 3 **VCR (videomagnetofona) atskaņošana:** atskaņojiet un vadiet pievienoto videomagnetofonu.
- 4 **HDD (cietā diska) ierakstu atskaņošana:** atskaņojiet un vadiet cietajā diskā saglabātus ierakstus.
- 5 **Audio izeja uz mājas kinozāli/audio izeja uz TV:** izvēlieties, vai audio signāls jāizvada uz mājas kinozāli vai TV skaļruni.



! PIEZĪME

- ▶ Pievienojiet HDMI kabeli HDMI/DVI IN ieejai vai terminālim (HDMI izejai) SIMPLINK ierīces aizmugurē blakus HDMI IN ieejai.
- ▶ Mājas kinozālei ar SIMPLINK funkciju pēc pieslēgšanas HDMI terminālim ar iepriekš aprakstīto paņēmienu pievienojiet kabeli ar uzrakstu DIGITAL AUDIO OUT terminālim DIGITAL AUDIO IN televizora aizmugurē un terminālim OPTICAL SIMPLINK ierīces aizmugurē.
- ▶ Darbinot ārējo ierīci ar SIMPLINK, nospiediet tālvadības pults MODE pogas televizora pogu un lietojiet šo ierīci.
- ▶ Kad ienākošais kanāls ir pārslēgts uz citu ieeju vai ieejām, nospiežot tālvadības pults pogu INPUT, ierīce pārstāj darboties ar SIMPLINK.
- ▶ Izvēloties vai lietojot ierīces nesēju ar mājas kinozāles funkciju, skaļruņi automātiski pārslēdzas uz mājas kinozāles (HT) skaļruņiem (varat klausīties ar mājas kinozāles iekārtu)

EPG (ELECTRONIC PROGRAMME GUIDE - ELEKTRONISKAIS PROGRAMMU CEĻVEDIS)

Šai sistēmai ir Elektroniskais Programmu Ceļvedis (EPG – Electronic Programme Guide), lai palīdzētu Jums pārvietoties starp visām iespējamām skatīšanās režīmu opcijām.

EPG piegādā tādu informāciju, kā piemēram, programmu sarakstus, sākuma un beigu laikus visiem iespējamajiem pakalpojumiem. Piedevām, iekš EPG bieži ir pieejama detalizēta informācija par programmu (šo programmu detaļu pieejamība un apjoms būs atšķirīgs, atkarībā no konkrētās raidorganizācijas).

Šo funkciju var lietot tikai tad, kad EPG informācija tiek pārraidīta caur raidorganizācijām.

EPG parāda programmas aprakstu nākamajām 8 dienām.

EPG ieslēgšana/izslēgšana

- 1 Lai ieslēgtu **EPG**, nospiediet pogu **GUIDE** (CEĻVEDIS).
- 2 Lai izslēgtu EPG un atgrieztos uz normālu TV skatīšanās režīmu, nospiediet vēlreiz pogu **GUIDE** (CEĻVEDIS) vai **EXIT** (IZIET).

Izvēlieties programmu

1. Lai izvēlētos vajadzīgo programmu, nospiediet pogu **▲** vai **▼** vai **◀** vai **▶**, **PR ▲** vai **▼** (vai **PR +** vai **-**), pēc tam, lai parādītu izvēlēto programmu, nospiediet pogu **OK** (LABI).



Pogu Funkcija NOW/NEXT Guide (TAGAD/NĀKAMAIS CEĻVEDIS) Režīmā

Tālvadības pults pogas	Funkcija
SARKANA	EPG režīma nomaiņa
DZELTENA	Lai ieiētu Timer Record/Remind (Taimera ierakstīšana/atgādināšana) iestatījumu režīmā
ZILA	Lai ieiētu Timer Record/Remind (Taimera ierakstīšana/atgādināšana) saraksta režīmā
⦿	Nomaiņa uz izvēlamo kanālu
◀ vai ▶	Izvēlieties NOW (TAGAD) vai NEXT (NĀKAMO) programmu
▲ vai ▼	Pārraidāmās Programmas Izvēle
PR	Taustiņš Page Up/Down
GUIDE/EXIT	EPG izslēgšana
TV/RADIO	TV vai RADIO programmas izvēle
INFO ⓘ	Detalizētā informācija ieslēgta vai izslēgta



Pogu Funkcija 8 dienu Ceļveža Režīmā

Tālvadības pults pogas	Funkcija
SARKANA	EPG režīma nomaiņa
ZAĻA	Lai ieiētu datuma iestatīšanas režīmā
DZELTENA	Lai ieiētu Timer Record/Remind (Taimera ierakstīšana/atgādināšana) iestatījumu režīmā
ZILA	Lai ieiētu Timer Record/Remind (Taimera ierakstīšana/atgādināšana) saraksta režīmā
⦿	Nomaiņa uz izvēlamo kanālu
◀ vai ▶	Izvēlieties NOW (TAGAD) vai NEXT (NĀKAMO) programmu
▲ vai ▼	Pārraidāmās Programmas Izvēle
PR	Taustiņš Page Up/Down
GUIDE/EXIT	EPG izslēgšana
TV/RADIO	TV vai RADIO programmas izvēle
INFO ⓘ	Detalizētā informācija ieslēgta vai izslēgta



Pogas funkcija Datuma Izmainīšanas Režīmā

Tālvadības pults pogas	Funkcija
ZAĻA	Lai izslēgtu Datu iestatīšanas režīmu
⦿	Nomaiņa uz izvēlēto datumu
◀ vai ▶	Datuma izvēle
▼	Datuma iestatīšanas režīma izslēgšana
GUIDE/EXIT	EPG izslēgšana



Pogas Funkcija Paplašinātā Apraksta Logā

Tālvadības pults pogas	Funkcija
▲ vai ▼ DZELTENA	Taustiņš Page Up/Down Lai ieiētu Timer Record/Remind (Taimera ierakstīšana/atgādināšana) iestatījumu režīmā
INFO ⓘ	Detalizētā informācija ieslēgta vai izslēgta
GUIDE/EXIT	EPG izslēgšana



Pogas funkcija Record/Remind Setting (Ierakstīt/Atgādināt Iestatījumu) Režīmā

- Šī funkcija ir pieejama tikai tad, kad pie DTV-IZEJAS termināļa ir pievienots ierakstīšanas aprīkojums, kas lieto pin8 ierakstīšanas signalizēšanu, izmantojot SCART kabeli.

Tālvadības pults pogas	Funkcija
DZELTENA	Izmainiet uz Guide (Vednis) vai Timer (Taimera) saraksta režīmu
●	Saglabājiēt Timer Record/Remind (Taimera ierakstīšana/Atgādināšana)
◀ vai ▶	Izvēlieties Type (Tips), Service (Serviss), Date (Datums) vai Start/End (Sākuma/Beigu) laiku
▲ vai ▼	Funkcijas iestatījums

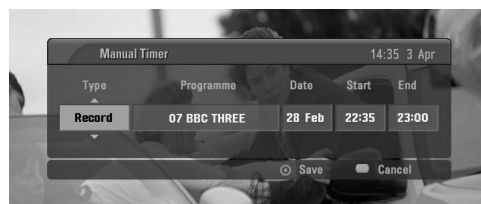

Pogas funkcija Timer (Taimera) Saraksta režīmā

Tālvadības pults pogas	Funkcija
DZELTENA	Pievienojiet jaunu Manual Timer (Manuālā Taimera) iestatīšanas režīmu
ZAĻA	Ieejiet Timer (Taimera) saraksta rediģēšanas režīmā
SARKANA	Izdzēsiet izvēlēto objektu
ZIILA	Nomainiet uz Guide (Vedņa) režīmu
▲ vai ▼	Izvēlieties Timer (Taimera) sarakstu



ATTĒLA LIELUMA (MALU ATTIECĪBAS) VADĪBA

Jūs varat skatīt ekrānu dažādos attēla formātos: Skats (tikai modelim 37/42LF7*, 42LY99), Pilnais (tikai modelim 42LY99), Oriģinālais, 4:3, 16:9, 14:9, Tuvinātais 1/2 un 1:1 Pixel (vai **Just Scan** (tikai 37/42LF7*, 42LY99)).

Ja nekustīgs attēls ekrānā ir redzams ilgāku laiku, šis fiksētais attēls var iespiesties ekrānā un atstāt redzamu nospiedumu.

Tas var radīt neērtības pilnā režīmā. Tādā gadījumā mainiet režīmu.

Palielināšanas proporcijas varat regulēt, izmantojot pogas ▲ vai ▼.

Ar šo funkciju tiek izveidoti turpmākie signālu formāti.

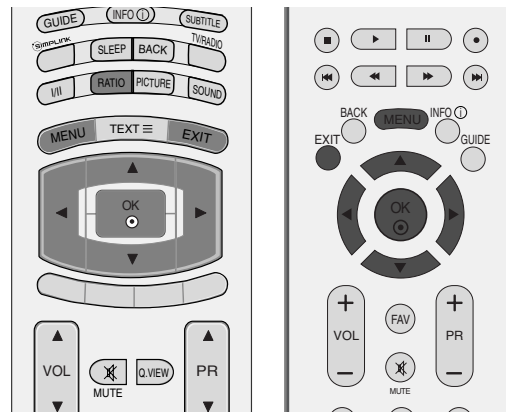

- 1 Vairākkārt nospiediet pogu **RATIO** (MALU ATTIECĪBA), lai izvēlētos vajadzīgo attēla formātu. Malu attiecību varat regulēt arī izvēlnē **SCREEN**.

- **Spectacle(Skats)** (tikai modelim 37/42LF7*, 42LY99)

Kad TV saņem platekrāna signālu, izvēloties šo opciju, attēls tiks izvērsts pa horizontāli nelineārā proporcijā, lai aizpildītu visu ekrānu.

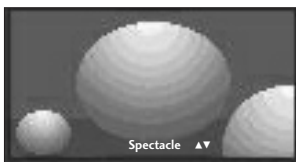

- **Full(Pilns ekrāns)** (tikai modelim 42LY99)
Kad TV saņem platekrāna signālu, izvēloties šo opciju, attēls tiks izvērsts pa horizontāli vai vertikāli lineārā proporcijā, lai pilnībā aizpildītu visu ekrānu. Šī iespēja nav pieejama NTSC signālam.



- **Original(Oriģ in. formāts)**

Kad TV saņem platekrāna signālu, tas automātiski tiks mainīts uz nosūtāmā attēla formātu.

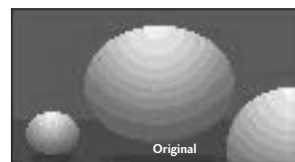

- **4:3**

Pēc šīs izvēles būs redzams attēls ar sākotnējo malu attiecību 4:3 ar pelēkām joslām kā kreisajā, tā arī labajā pusē.



• 16:9

Pēc šīs izvēles attēls tiks izvērsts pa horizontāli lineārā proporcijā, lai piepildītu visu ekrānu (noderīgs formāta 4:3 DVD skatīšanai).

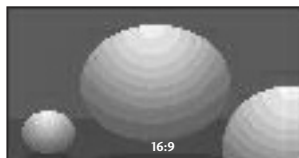

• 14:9

Režīmā 14:9 varat baudīt formāta 14:9 attēlu vai parastās TV programmas. Ekrāna formāts 14:9 izskatās tā, it kā ekrāna formāts 4:3 būtu palielināts pa kreisi / pa labi.



• Zoom1 (Tālumaiznāca 1)

Pēc šīs izvēles attēls būs redzams bez jebkādam izmaiņām, piepildot visu ekrānu. Tomēr attēla augšējā un apakšējā daļa tiks kadrēta.

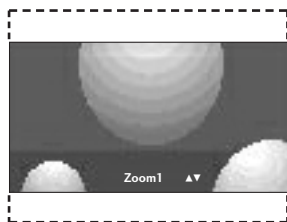

• Zoom2 (Tālumaiznāca 2)

Izvēlieties opciju Zoom 2 (Tālumaiznāca 2), ja vēlaties, lai attēls tiktu mainīts – pa vertikāli paplašināts un pa horizontāli kadrēts. Šajā gadījumā salāgo attēla izmēru maiņu un ekrāna aizpildīšanu.

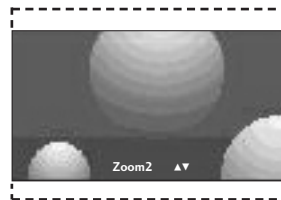

• 1:1 Pixel (vai Just Scan (tikai 37/42LF7*, 42LY99))

Sekojošā izvēle dos jums iespēju skatīt vislabākās kvalitātes attēlu bez sākotnējā attēla zudumiem augstā izšķirtspējā.

! PIEZĪME

- ▶ Jūs varat izvēlēties tikai **4:3, 16:9** (platekrāna režīms), **Zoom 2** Komponentā, **HDMI** režīmu.
- ▶ RGB režīmā Jūs varat izvēlēties tikai **4:3, 16:9** (platekrāna režīms).
- ▶ HDMI (1080i 50/60 Hz, 1080p 24Hz/50Hz/60Hz) režīms, 1:1 Pixel (vai **Just Scan** (tikai 37/42LF7*, 42LY99)) ir pieejams.

ATTĒLA RŪPNĪCAS IESTATĪJUMI

Attēla režīma rūpnīcas noklusējums

- Dynamic(Dinamisks)** Izvēlieties šo opciju, lai attēls ekrānā būtu ass.
- Standard(Standarta)** Visparastākais un dabiskākais displeja ekrāna stāvoklis.
- Mild(Maigs)** Izvēlieties šo opciju, lai attēls ekrānā būtu maigs.
- User 1/2(Lietotājs 1/2)** Izvēlieties šo opciju, lai izmantotu lietotāja definētos iestatījumus.

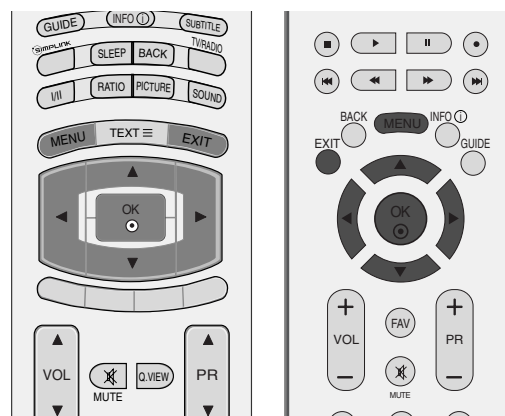

- 1 Lai izvēlētos izvēlni **PICTURE**, nospiediet pogu **MENU** (IZVĒLNE) un tad izmantojiet pogas ▲ vai ▼.
- 2 Lai izvēlētos **Picture Mode**, nospiediet pogu ► un tad izmantojiet pogas ▲ vai ▼.
- 3 Lai izvēlētos **Intelligent Eye** (izņemot modelim 50/60PF9*), **Dynamic**, **Standard**, **Mild**, **User 1**, vai **User 2**, nospiediet pogu ► un tad izmantojiet pogas ▲ vai ▼.

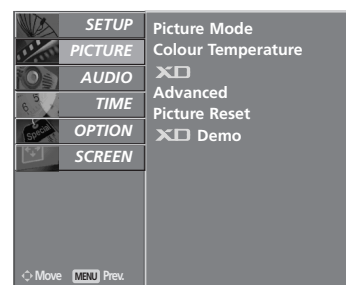

1

- 4 Lai atgrieztos parastajā TV skatīšanās režīmā, nospiediet pogu **EXIT** (IZIET).

Elements **Picture Mode(Attāca režīms)** ļauj regulēt televizoru, lai iegūtu vislabāko attēlu. Izvēlieties iepriekš iestatītu vērtību izvēlnē **Picture Mode(Attāca režīms)**, pamatojoties uz programmas kategoriju.

Stāvokļi **Intelligent Eye** (izņemot modelim 50/60PF9*), **Dynamic**, **Standard** un **Mild** ir ieprogrammēti rūpnīcā optimālai attēla atveidošanai, un tos nevar mainīt.

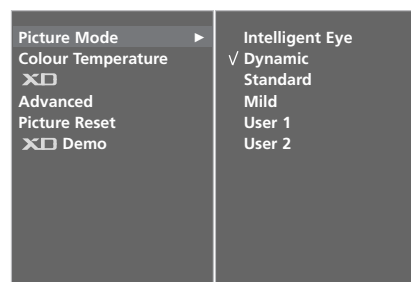

2 3

ATTĒLA VADĪBA

Automātiska krāsu toņu vadība (Warm (Silti)/Medium/Cool (Vēsi))

Lai inicializētu vērtības (atiestatītu to noklusējuma iestatījumus), izvēlieties funkciju **Cool**.

Izvēlieties vienu no trijiem automātiskiem krāsu iestatījumiem. Iestatiet līmeni warm (silts), lai uzlabotu karstākās krāsas, tādas kā sarkans, vai iestatiet līmeni cool (auksts), lai redzētu mazāk intensīvākās krāsas vēsākā tonī.

Šo funkciju var izmantot režīmā Lietotājs (**User**).

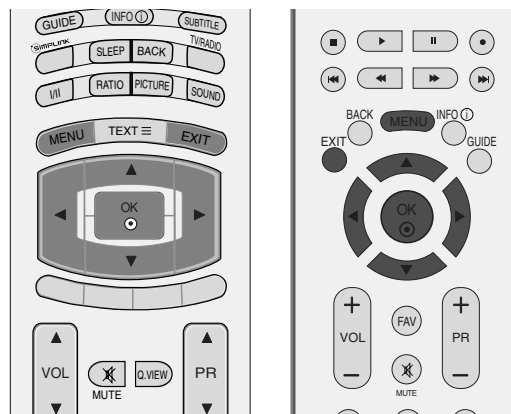

1 Lai izvēlētos izvēlni **PICTURE**, nospiediet pogu **MENU** (IZVĒLNE) un tad izmantojiet pogas ▲ vai ▼.

2 Lai izvēlētos **Colour Temperature**, nospiediet pogu ► un tad izmantojiet pogas ▲ vai ▼.

3 Lai izvēlētos **Cool**, **Medium**, **Warm** vai **User**, nospiediet pogu ► un tad izmantojiet pogas ▲ vai ▼.

4 Lai atgrieztos parastajā TV skatīšanās režīmā, nospiediet pogu **EXIT** (IZIET).

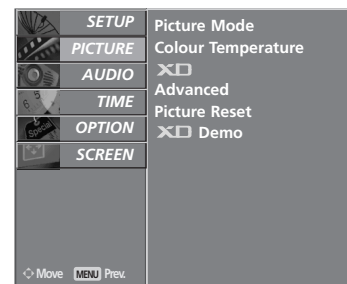

1

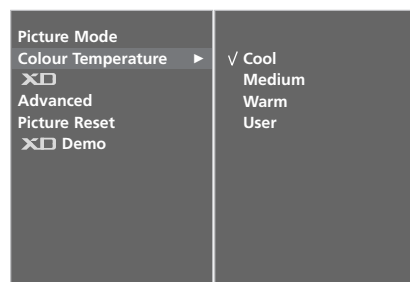

2 3

ATTĒLA REGULĒŠANA MANUĀLI

Attēla režīmu iestatījums User (Lietotājs)

- Contrast(Kontrasts)** Lai regulētu atšķirību starp gaišajiem un tumšajiem līmeņiem attēlā.
- Brightness(Spilgtums)** Lai palielinātu vai samazinātu baltā toņa daudzumu attēlā.
- Colour(Krāsa)** Lai regulētu visu krāsu intensitāti.
- Sharpness(Asums)** Lai regulētu asumu pārejās starp attēla gaišajām un tumšajām zonām. Jo zemāks ir asuma līmenis, jo maigāks ir attēls.
- Tint(Nokrāsa)** Lai iestatītu līdzsvaru starp sarkanās un zaļās krāsas līmeņiem.

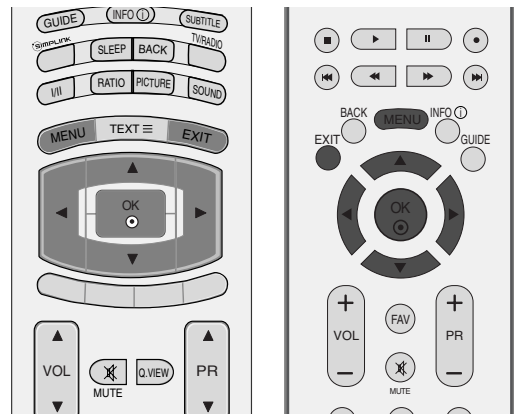

- 1 Lai izvēlētos izvēlni **PICTURE**, nospiediet pogu **MENU** (IZVĒLNE) un tad izmantojiet pogas **▲** vai **▼**.
- 2 Lai izvēlētos **Picture Mode**, nospiediet pogu **▶** un tad izmantojiet pogas **▲** vai **▼**.
- 3 Lai izvēlētos **User 1** vai **User 2**, nospiediet pogu **▶** un tad izmantojiet pogas **▲** vai **▼**.
- 4 Lai izvēlētos vēlamo attēla regulēšanas funkciju (**Contrast**, **Brightness**, **Colour**, **Sharpness** un **Tint**), nospiediet pogu **▶** un tad izmantojiet pogas **▲** vai **▼**.
- 5 Lai veiktu atbilstošās korekcijas, izmantojiet pogas **◀** vai **▶**.
- 6 Lai atgrieztos parastajā TV skatīšanās režīmā, nospiediet pogu **EXIT** (IZIET).

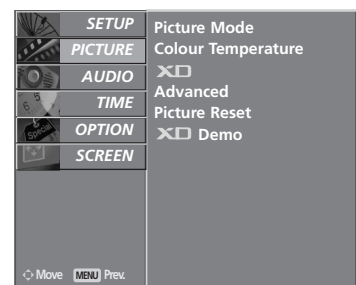

1

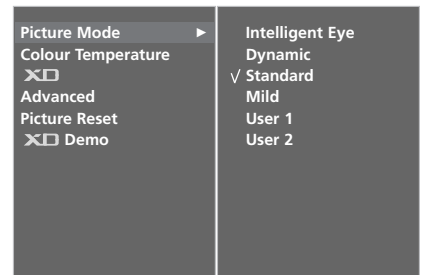

2 3

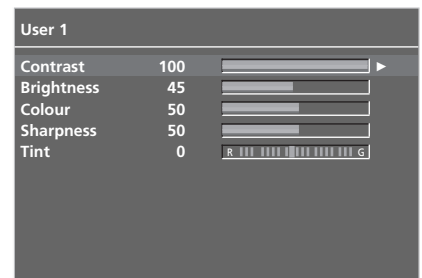

4 5

! PIEZĪME

- ▶ Režīmā RGB-PC nav iespējams regulēt krāsas, asumu un nokrāsas līdz līmenim, kādam jūs dodiet priekšroku.

ATTĒLA VADĪBA

Krāsu toņu iestatījums User (Lietotājs)

Varat regulēt sarkano, zaļo un zilo toni līdz jebkurai krāsu temperatūrai, kādai jūs dodat priekšroku.

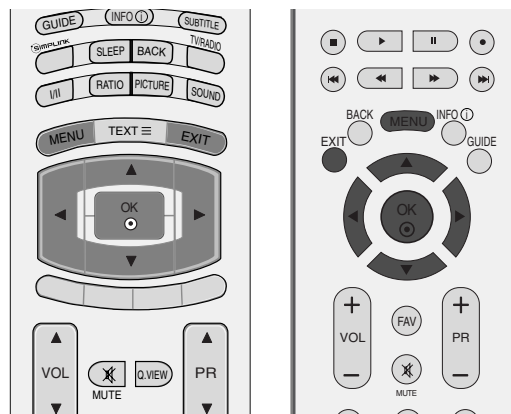

- 1 Lai izvēlētos izvēlni **PICTURE**, nospiediet pogu **MENU** (IZVĒLNE) un tad izmantojiet pogas ▲ vai ▼.
- 2 Lai izvēlētos **Colour Temperature**, nospiediet pogu ► un tad izmantojiet pogas ▲ vai ▼.
- 3 Lai izvēlētos **User**, nospiediet pogu ► un tad izmantojiet pogas ▲ vai ▼.
- 4 Lai izvēlētos izvēlni **Red**, **Green** vai **Blue**, nospiediet pogu ► un tad pogu ▲ vai ▼.
- 5 Lai veiktu atbilstošās korekcijas, izmantojiet pogas ◀ vai ▶.
- 6 Lai atgrieztos parastajā TV skatīšanās režīmā, nospiediet pogu **EXIT** (IZIET).

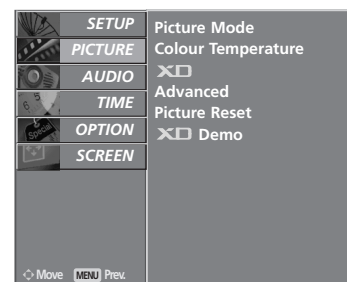

1

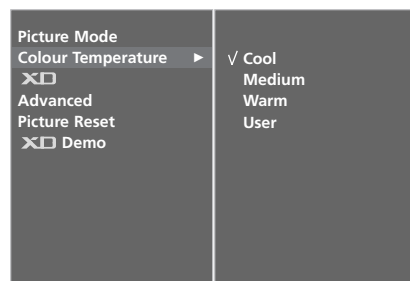

2 3

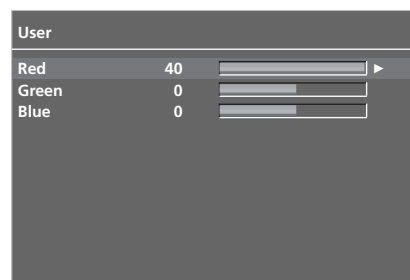

4 5

XD – ATTĒLA UZLABOŠANAS TEHNOLOĢIJA

XD ir LG electronic's unikāla attēlu uzlabošanas tehnoloģija, lai attēlotu reālu HD signāla avota attēlu, izmantojot modernus signālu ciparapstrādes algoritmus.

Šo funkciju nav iespējams izmantot režīmā RGB/HDMI-PC.

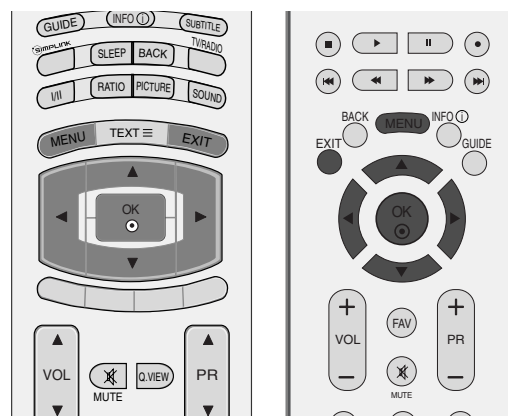

- 1 Lai izvēlētos izvēlni **PICTURE**, nospiediet pogu **MENU** (IZVĒLNE) un tad izmantojiet pogas ▲ vai ▼.
- 2 Lai izvēlētos **XD**, nospiediet pogu ► un tad izmantojiet pogas ▲ vai ▼.
- 3 Lai izvēlētos **Auto** vai **Manual**, nospiediet pogu ► un tad izmantojiet pogas ▲ vai ▼.
- 4 Lai atgrieztos parastajā TV skatīšanās režīmā, nospiediet pogu **EXIT** (IZIET).

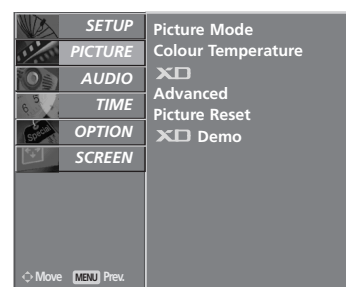

1

* Režīma Manual (Manuāls) izvēle

Šī izvēlne tiek aktivēta pēc **Picture Mode User 1** vai **User 2** izvēles.

- 1 Lai izvēlētos **XD Contrast**, **XD Colour**, **XD NR** vai **MPEG NR**, nospiediet pogu ► un tad pogu ▲ vai ▼.
- 2 Lai izvēlētos **On** vai **Off**, nospiediet pogu ► un tad izmantojiet pogas ▲ vai ▼.
- 3 Lai atgrieztos parastajā TV skatīšanās režīmā, nospiediet pogu **EXIT** (IZIET).

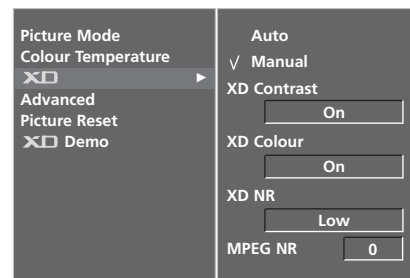

2

- **XD Contrast (XD kontrasts)**: automātiska kontrasta uzlabošana atbilstoši atstarotā attēla spilgtumam.
- **XD Colour (XD krāsa)**: automātiska atstarotā attēla krāsu regulēšana, lai iespējami precīzāk atveidotu dabiskās krāsas.
- **XD NR**: trokšņu samazināšana līdz līmenim, pie kura tie nebojā oriģinālo attēlu.
- **MPEG NR**: Lai samazinātu attēla trokšņus, kas var parādīties uz ekrāna, skatoties televīziju.

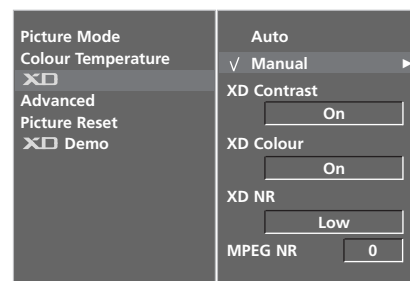

3

ATTĒLA VADĪBA

XD DEMO (XD DEMONSTRĒŠANA)

Izmantojiet šo funkciju, lai redzētu atšķirību starp XD Demo on (XD demonstrēšana ieslēgta) un XD Demo off (XD demonstrēšana izslēgta).

Šo funkciju nevar izmantot režīmā RGB[PC], HDMI[PC].

- 1 Lai izvēlētos izvēlni **PICTURE**, nospiediet pogu **MENU** (IZVĒLNE) un tad izmantojiet pogas ▲ vai ▼.
- 2 Lai izvēlētos **XD Demo**, nospiediet pogu ► un tad izmantojiet pogas ▲ vai ▼.
- 3 Lai ieslēgtu režīmu **XD Demo**, nospiediet pogu ►.
- 4 Lai apturētu režīmu **XD Demo**, nospiediet pogu **MENU** (IZVĒLNE) vai **EXIT**.

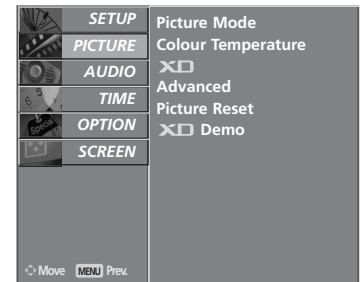
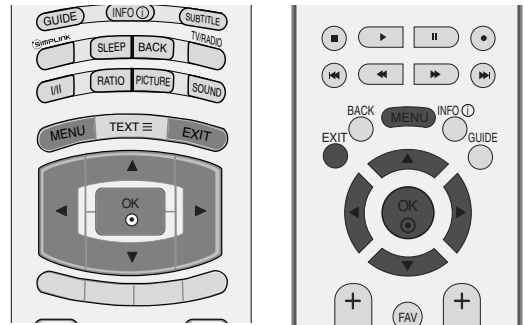

1

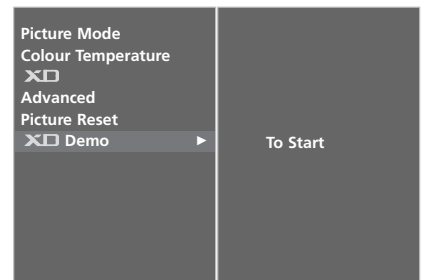

2 3

* tikai 42LY99

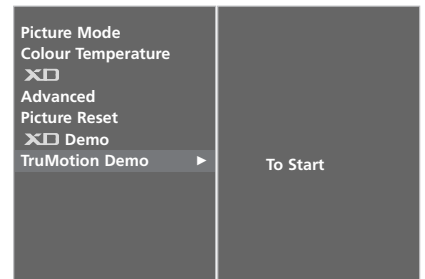

2 3

TruMotion DEMO (TruMotion demonstrēšana) (tikai 42LY99)

Izmantojiet šo funkciju, lai redzētu atšķirību starp TruMotion Demo (TruMotion demonstrēšana ieslēgta) un TruMotion Demo off (TruMotion demonstrēšana izslēgta). Šo funkciju nevar izmantot režīmā RGB[PC], HDMI[PC].

- 1 Lai izvēlētos izvēlni **PICTURE**, nospiediet pogu **MENU** (IZVĒLNE) un tad izmantojiet pogas ▲ vai ▼.
- 2 Lai izvēlētos **TruMotion Demo**, nospiediet pogu ► un tad izmantojiet pogas ▲ vai ▼.
- 3 Lai ieslēgtu režīmu **TruMotion Demo**, nospiediet pogu ►.
- 4 Lai apturētu režīmu **TruMotion Demo**, nospiediet pogu **MENU** (IZVĒLNE) vai **EXIT**.

• XD Demo



• TruMotion Demo

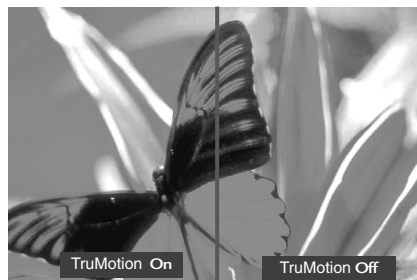

PAPILDU — KINO

Iestatiet TV attēlu, lai iegūtu tā labāko kvalitāti kinofilmu skatīšanai
Šī iespēja darbojas tikai režīmā TV, AV, S-Video un Component (Kombinētais signāls) 480i/576i, DTV.

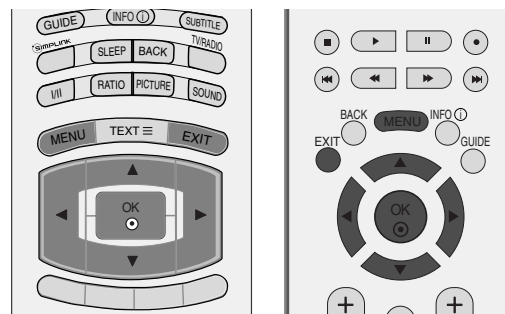

- 1 Lai izvēlētos izvēlni **PICTURE**, nospiediet pogu **MENU** (IZVĒLNE) un tad izmantojiet pogas ▲ vai ▼.
- 2 Lai izvēlētos **Advanced**, nospiediet pogu ► un tad izmantojiet pogas ▲ vai ▼.
- 3 Lai izvēlētos **Cinema**, nospiediet pogu ► un tad izmantojiet pogas ▲ vai ▼.
- 4 Izmantojiet pogu ◀ vai ►, lai izvēlētos **On** vai **Off**.
- 5 Lai atgrieztos parastajā TV skatīšanās režīmā, nospiediet pogu **EXIT** (IZIET).

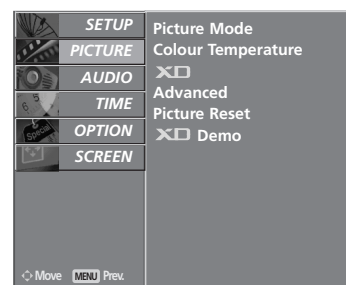

1

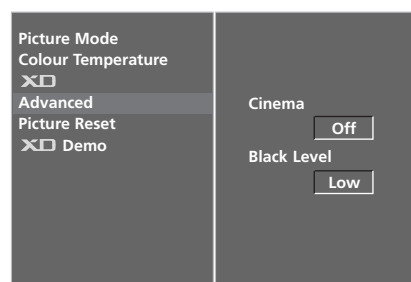

2

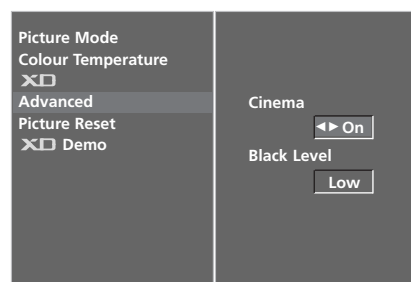

3

* tikai 42LY99

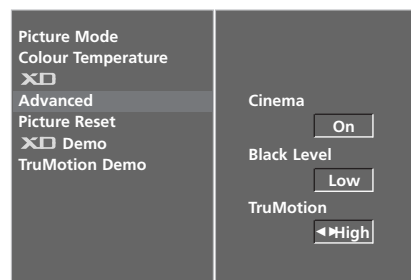

3

ADVANCED TruMotion (UZLABOTS TruMotion) (tikai 42LY99)

To izmanto, lai iegūtu vislabāko attēla kvalitāti bez "izmērētām" kustībām vai vibrācijas, kad izmantojat ātro attēlu pārlūkošanas vai filmu avota režīmu. Šī funkcija ir atspējota RGB-PC, HDMI-PC režīmā.

- 1 Lai izvēlētos izvēlni **PICTURE**, nospiediet pogu **MENU** (IZVĒLNE) un tad izmantojiet pogas ▲ vai ▼.
- 2 Lai izvēlētos **Advanced**, nospiediet pogu ► un tad izmantojiet pogas ▲ vai ▼.
- 3 Lai izvēlētos **TruMotion**, nospiediet pogu ► un tad izmantojiet pogas ▲ vai ▼.
- 4 Izmantojiet pogu ◀ vai ►, lai izvēlētos Off (Izslēgts), Low (Zems) vai High (Augsts).
 - Low (Zems)
Iestatiet filmas vibrācijas apjomu uz low (zems).
 - High (Augsts)
Iestatiet filmas vibrācijas apjomu uz high (augsts).

* Ja jums ir grūtības ar attēlu skatīšanu, iestatiet TruMotion uz Low (Zems) vai Off (Izslēgts).

- 5 Lai atgrieztos parastajā TV skatīšanās režīmā, nospiediet pogu **EXIT** (IZIET).

ATTĒLA VADĪBA

PAPILDU – MELNĀS KRĀSAS (TUMŠO TOŅU) LĪMENIS

Skatoties kinofilmu, ar šo funkciju tiek regulēts attēls, lai iegūtu tā vislabāko kvalitāti. Ekrāna kontrasta un spilgtuma regulēšana, izmantojot ekrāna melnās krāsas līmeni.

Šī funkcija darbojas šādos režīmos: AV (NTSC-M), S-Video (NTSC-M) vai HDMI.

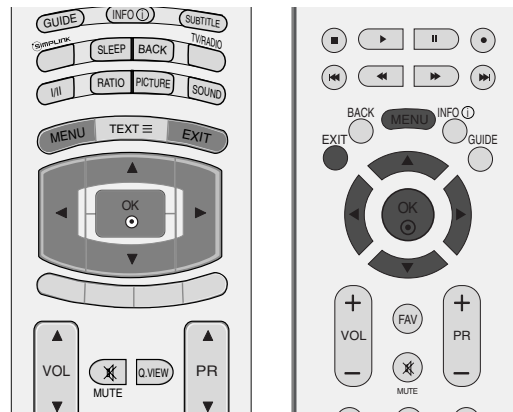

1 Lai izvēlētos izvēlni **PICTURE**, nospiediet pogu **MENU** (IZVĒLNE) un tad izmantojiet pogas ▲ vai ▼.

2 Lai izvēlētos **Advanced**, nospiediet pogu ► un tad izmantojiet pogas ▲ vai ▼.

3 Lai izvēlētos **Black Level**, nospiediet pogu ► un tad izmantojiet pogas ▲ vai ▼.

4 Izmantojiet pogu ◀ vai ▶, lai izvēlētos **Low** vai **High**.

- **Low(Zems)**: ekrāna atstarotais attēls paliek tumšāks.
- **High(Augsts)**: ekrāna atstarotais attēls paliek spilgtāks.

5 Lai atgrieztos parastajā TV skatīšanās režīmā, nospiediet pogu **EXIT** (IZIET).

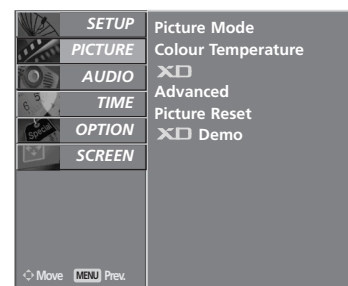

1

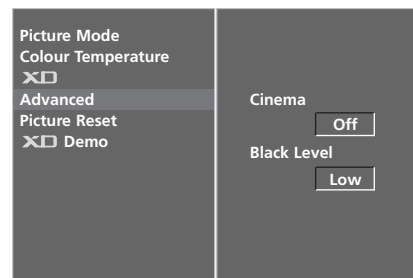

2

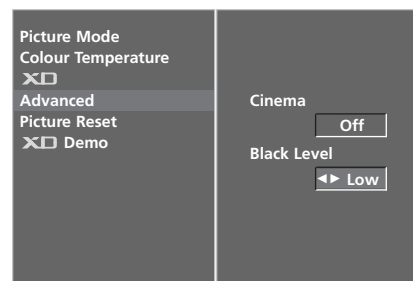

3 4

ATTĒLA ATIESTATĪŠANA

Tiek atjaunoti Picture Mode (**Attēla režīms**), Colour Temperature (**Krāsu temperatūra**), XD, Advanced (**Papildu**), Aspect Ratio (**Maņu attiecība**) rūpnīcas noklusējuma iestatījumi.

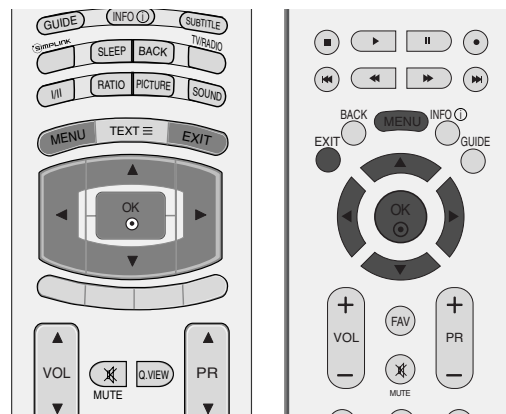

- 1 Lai izvēlētos izvēlni **PICTURE**, nospiediet pogu **MENU** (IZVĒLNE) un tad izmantojiet pogas ▲ vai ▼.
- 2 Lai izvēlētos **Picture Reset**, nospiediet pogu ► un tad izmantojiet pogas ▲ vai ▼.
- 3 Lai inicializētu iestatīto vērtību, nospiediet pogu ►.

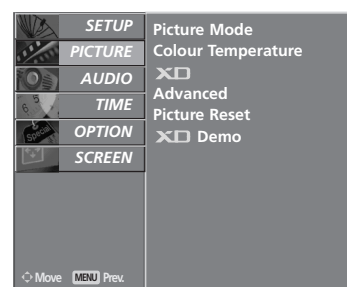

1



2 3

ATTĒLA VADĪBA

ISM (Image Sticking Minimization – ekrāna dedzināšanas samazināšana) METODE

Fiksēts vai nekustīgs attēls no datora/videospēles, kas ilgu laiku tiek attēlots ekrānā, izraisīs māņattēla palikšanu pat gadījumā, ja attēls tiek mainīts. Izvairieties no nekustīga attēla palikšanas televizora ekrānā ilgāku laiku.

Nav iespējams izmantot šo funkciju modeļiem LCD.

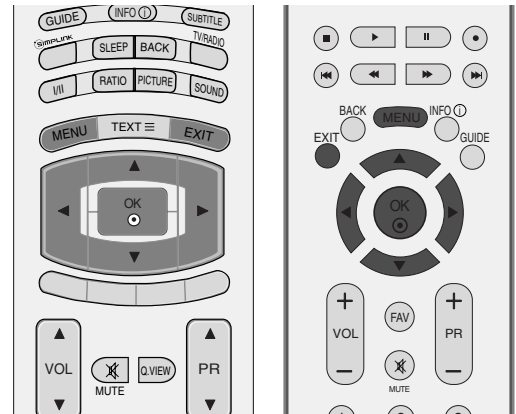

White wash(Balināšana)

Ar funkciju White wash (Balināšana) no ekrāna tiek noņemti visi tajā esošie pastāvīgie attēli.

Piezīme: Ar funkciju White Wash (Balināšana) var būt neiespējami pilnībā noņemt pārlietu fiksētu pastāvīgu attēlu.

Orbiter(Attāca pārviet.)

Funkcija Orbiter (Orbiters) var palīdzēt novērst māņattēlus. Tomēr labāk ir neļaut ekrānā palikt jebkādiem fiksētiem attēliem. Lai izvairītos no pastāvīgu attēlu palikšanu ekrānā, ekrāna attēls ik pēc 2 minūtēm pārvietojas.

Inversion(Inversija)

Ar šo funkciju tiek invertēta ekrāna paneļa krāsa. Paneļa krāsa automātiski tiek invertēta ik pēc 30 minūtēm.

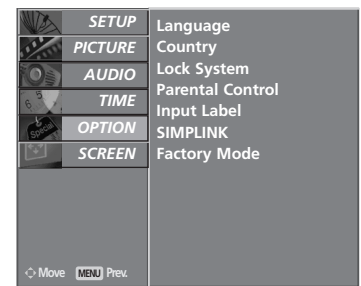

1

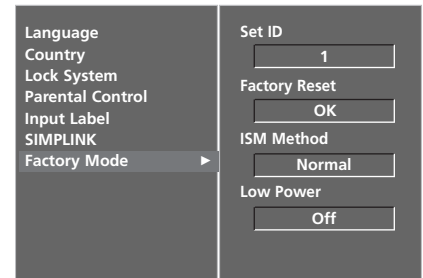

2

1 Lai izvēlētos izvēlni **OPTION**, nospiediet pogu **MENU** (IZVĒLNE) un tad izmantojiet pogas ▲ vai ▼.

2 Lai izvēlētos **Factory Mode**, nospiediet pogu ► un tad izmantojiet pogas ▲ vai ▼.

3 Lai izvēlētos **ISM Method**, nospiediet pogu ► un tad izmantojiet pogas ▲ vai ▼.

4 Lai izvēlētos **Normal**, **White wash**, **Orbiter** vai **Inversion** un tad izmantojiet pogas ◀ vai ▶.

5 Lai atgrieztos parastajā TV skatīšanās režīmā, nospiediet pogu **EXIT** (IZIET).

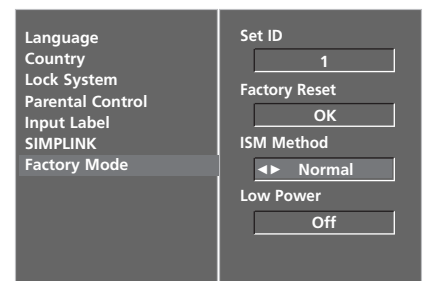

3 4

ATTĒLA REŽĪMS AR ZEMU ENERĢIJAS PATĒRĪŅU

Ar šo funkciju tiek samazināts televizora enerģijas patēriņš.

Šo funkciju nevar izmantot modeļiem LCD.

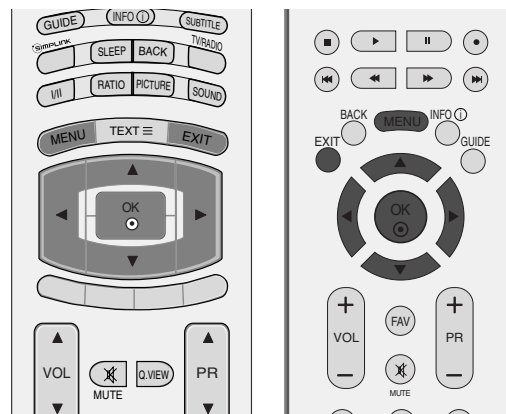

- 1 Lai izvēlētos izvēlni **OPTION**, nospiediet pogu **MENU** (IZVĒLNE) un tad izmantojiet pogas ▲ vai ▼.
- 2 Lai izvēlētos **Factory Mode**, nospiediet pogu ► un tad izmantojiet pogas ▲ vai ▼.
- 3 Lai izvēlētos **Low power**, nospiediet pogu ► un tad izmantojiet pogas ▲ vai ▼.
- 4 Izmantojiet pogu ◀ vai ▶, lai izvēlētos **On** vai **Off**.
- 5 Lai atgrieztos parastajā TV skatīšanās režīmā, nospiediet pogu **EXIT** (IZIET).

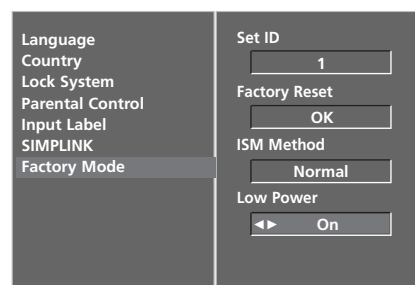
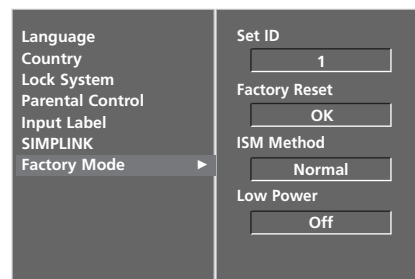
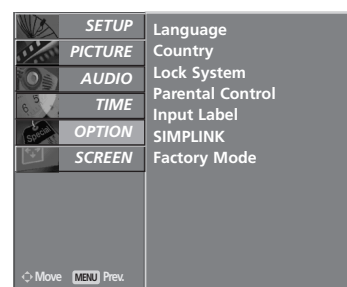

SKAŅAS UN VALODAS VADĪBA

AUTOMĀTISKAIS SKAŅUMA IZLĪDZINĀTĀJS

Iestatījums Auto Volume (Automātiskais skaļuma līmenis) automātiski uztur vienādu skaļuma līmeni pat, mainot programmas.

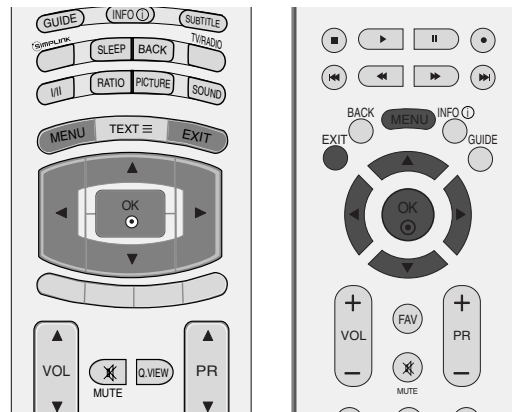

- 1 Lai izvēlētos izvēlni **AUDIO(Audio)**, nospiediet pogu **MENU (IZVĒLNE)** un tad izmantojiet pogas ▲ vai ▼.
- 2 Lai izvēlētos **Auto Volume**, nospiediet pogu ► un tad izmantojiet pogas ▲ vai ▼.
- 3 Lai izvēlētos **Off** vai **On**, nospiediet pogu ► un tad izmantojiet pogas ▲ vai ▼.
- 4 Lai atgrieztos parastajā TV skatīšanās režīmā, nospiediet pogu **EXIT (IZIET)**.

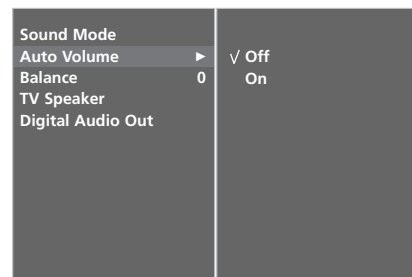

RŪPNĪCAS SKAŅU IESTATĪJUMI — REŽĪMS SOUND' MODE

Varat izvēlēties savu iecienīto skaņas iestatījumu – ; **Surround MAX**, **Standard(Standarta)**, **Music(Mūzika)**, **Movie(Filma)** vai **Sports**, kā arī varat iestatīt ekvalaizera skaņas frekvences.

Režīms Sound Mode(**Skaņas režīms**) ļauj baudīt vislabāko skaņu, neveicot īpašu regulēšanu, jo televizors iestata atbilstošu skaņu, pamatojoties uz programmas saturu.

Iestatījumi **Surround MAX**, **Standard(Standarta)**, **Music(Mūzika)**, **Movie(Filma)** un **Sports** ir iepriekš iestatīti labai skaņas kvalitātei rūpnīcā, un tos nevar regulēt.

- Surround MAX** Izvēlieties šo opciju, lai iegūtu reālu skaņu.
- Standard(Standarta)** Visiespaidīgākā un dabiskākā skaņa.
- Music(Mūzika)** Izvēlieties šo opciju, lai mūzikas klausīšanās laikā baudītu oriģinālu skaņu.
- Movie(Filma)** Izvēlieties šo opciju, lai baudītu augstvērtīgu skaņu.
- Sports** Izvēlieties šo opciju, lai skatītos sporta pārraides.
- User(Lietotājs)** Izvēlieties šo opciju, lai izmantotu lietotāja definētos audio iestatījumus.

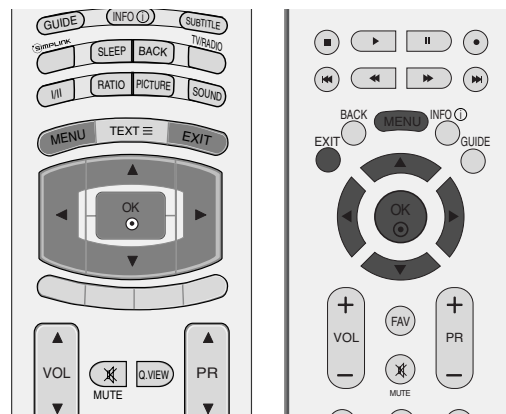

- 1** Lai izvēlētos izvēlni **AUDIO(Audio)**, nospiediet pogu **MENU** (IZVĒLNE) un tad izmantojiet pogas **▲** vai **▼**.
- 2** Lai izvēlētos **Sound Mode**, nospiediet pogu **▶** un tad izmantojiet pogas **▲** vai **▼**.
- 3** Lai izvēlētos **Surround MAX**, **Standard(Standarta)**, **Music(Mūzika)**, **Movie(Filma)**, **Sports** vai **User(Lietotājs)**, nospiediet pogu **▶** un tad izmantojiet pogas **▲** vai **▼**.
- 4** Lai atgrieztos parastajā TV skatīšanās režīmā, nospiediet pogu **EXIT** (IZIET).

SKAŅAS UN VALODAS VADĪBA

SKAŅAS IESTATĪJUMU REGULĒŠANA – LIETOTĀJA REŽĪMS

Lai regulētu skaņas ekvalaizeru.

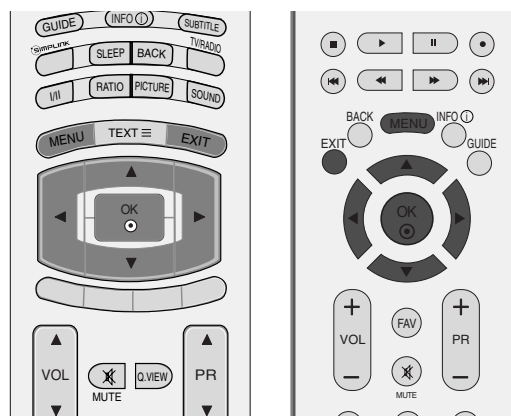

- 1 Lai izvēlētos izvēlni **AUDIO**(Audio), nospiediet pogu **MENU** (IZVĒLNE) un tad izmantojiet pogas ▲ vai ▼.
- 2 Lai izvēlētos **Sound Mode**, nospiediet pogu ► un tad izmantojiet pogas ▲ vai ▼.
- 3 Lai izvēlētos **User**, nospiediet pogu ► un tad izmantojiet pogas ▲ vai ▼.
- 4 Nospiediet pogu ►.
- 5 Izvēlieties skaņu diapazonu, izmantojot pogas ◀ vai ▶. Regulējiet piemērotu skaņas līmeni, izmantojot pogas ▲ vai ▼.
- 6 Lai atgrieztos parastajā TV skatīšanās režīmā, nospiediet pogu **EXIT** (IZIET).

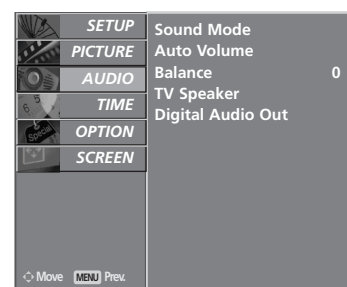

1

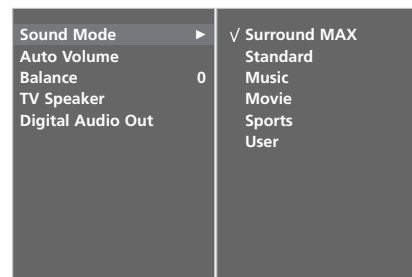

2 3



4 5

BALANSS

Varat iestatīt skaļruņa skaņas līdzsvaru līdz līmenim, kādam jūs dodat priekšroku.

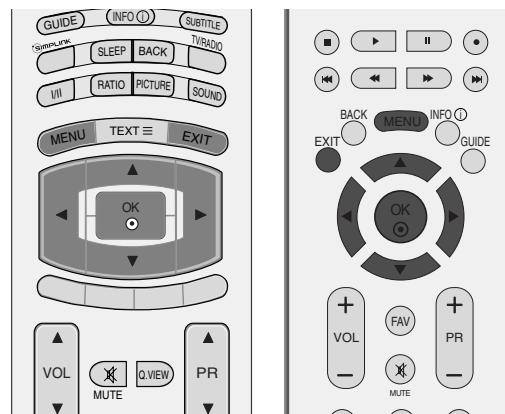

- 1 Lai izvēlētos izvēlni **AUDIO(Audio)**, nospiediet pogu **MENU (IZVĒLNE)** un tad izmantojiet pogas **▲** vai **▼**.
- 2 Lai izvēlētos **Balance**, nospiediet pogu **►** un tad izmantojiet pogas **▲** vai **▼**.
- 3 Lai veiktu vēlamās korekcijas, nospiediet pogu **►** un tad pogu **◀** vai **►**.
- 4 Lai atgrieztos parastajā TV skatīšanās režīmā, nospiediet pogu **EXIT (IZIET)**.

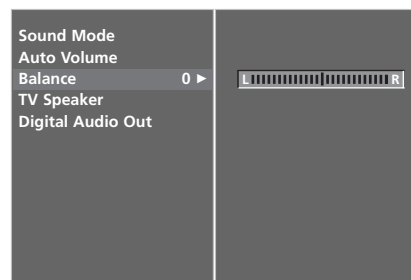

SKAŅAS UN VALODAS VADĪBA

TV SKAĻRUŅU IESLĒGŠANAS/IZSLĒGŠANAS IESTATĪŠANA

Varat iestatīt iekšējā skaļruņa stāvokli.

AV1, AV2, AV3, COMPONENT, RGB un HDMI1 režīmā ar HDMI uz DVI kabeli, var padot izeju uz TV iekārtas skaļruņiem, pat ja nav video signāla.

Ja vēlaties izmantot savu ārējo hi-fi (augstākās kvalitātes) stereo sistēmu, izslēdziet televizora iekšējos skaļruņus.

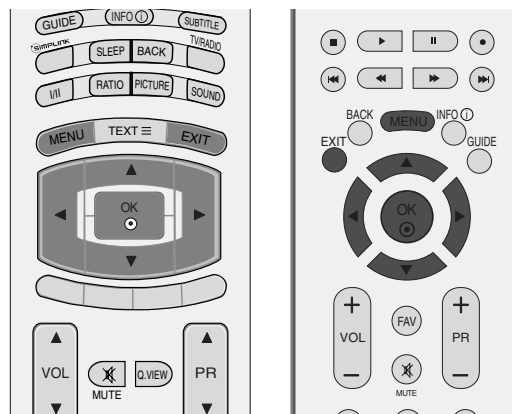

- 1 Lai izvēlētos izvēlni **AUDIO(Audio)**, nospiediet pogu **MENU** (IZVĒLNE) un tad izmantojiet pogas ▲ vai ▼.
- 2 Lai izvēlētos **TV Speaker**, nospiediet pogu ► un tad izmantojiet pogas ▲ vai ▼.
- 3 Lai izvēlētos **Off** vai **On**, nospiediet pogu ► un tad izmantojiet pogas ▲ vai ▼.
- 4 Lai atgrieztos parastajā TV skatīšanās režīmā, nospiediet pogu **EXIT** (IZIET).

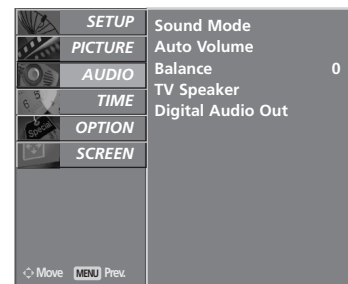

1

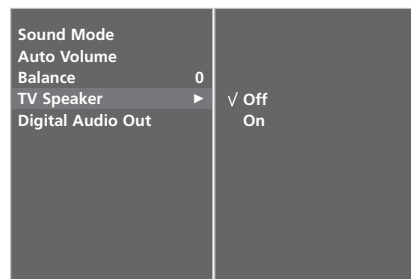

2 3

DIGITĀLĀS AUDIO IZEJAS IZVĒLE

Šī funkcija ļauj Jums izvēlēties Jums vēlamo Digitālo Audio Izeju. Displejs var izdot Dolby Digital signālu tikai tādā kanālā, kas pārraida Dolby Digital Audio signālu.

Kad tiek pielietots Dolby Digital formāts, ja izvēlaties Dolby Digital izvēlnē Digital audio out (Digitālā audio izeja), tad SPDIF izejā tiks izdots Dolby Digital signāls. Pat ja tiek izvēlēts Dolby Digital, ja tas neattiecas uz Dolby Digital formātu, SPDIF Izejā tiks izdots PCM signāls.

Pat ja kanālā, kas pārraida Dolby Digital Audio, ir iestatīts gan Dolby Digital, gan Audio valoda, tiks atskaņots vienīgi Dolby Digital signāls.

ATV režīmā šī funkcija netiek rādīta

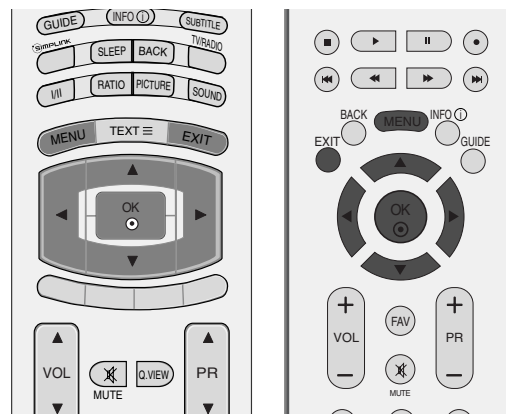

Izgatavots izmantojot licenci no Dolby Laboratories. „Dolby” un dubultais D simbols ir Dolby Laboratories tirdzniecības zīmes.

- 1 Lai izvēlētos izvēlni **AUDIO(Audio)**, nospiediet pogu **MENU (IZVĒLNE)** un tad izmantojiet pogas ▲ vai ▼.
- 2 Lai izvēlētos **Digital Audio Out**, nospiediet pogu ► un tad izmantojiet pogas ▲ vai ▼.
- 3 Nospiediet pogu ► un pēc tam ▲ vai ▼ pogu, lai izvēlētos **Dolby Digital** vai **PCM**.
- 4 Lai atgrieztos parastajā TV skatīšanās režīmā, nospiediet pogu **EXIT (IZIET)**.



1

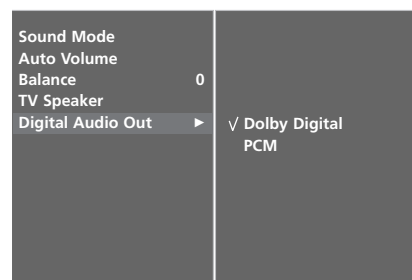

2 3

SKAŅAS UN VALODAS VADĪBA

I/II

UZTVERŠANA STEREO/DIVVALODU REŽĪMĀ (tikai Analogā Režīmā)

Kad ir izvēlēta programma, informācija par stacijas skaņu parādās pēc programmas numura un stacijas nosaukums pazūd.

Apraides signāls	Ekrāna izvēlne
Mono	MONO
Stereo	STEREO
Divvalodu	DUAL I (DIVVALODU I)

■ Mono skaņas izvēle

Ja stereo uztveršanas laikā stereo signāls ir vājš, skaņu iespējams pārslēgt mono režīmā, divreiz nospiežot pogu **I / II**. Mono uztveršanas režīmā skaņas dziļums tiek uzlabots. Lai skaņu pārslēgtu atpakaļ stereo režīmā, atkal divreiz nospiediet pogu **I / II**.

■ Valodas izvēle divvalodu apraidei

Ja programma tiek saņemta divās valodās (divvalodu), varat ieslēgt režīmu **DUAL I (DIVVALODU I)**, **DUAL II (DIVVALODU II)** vai **DUAL I+II (DIVVALODU I+II)**, atkārtoti nospiežot pogu **I / II**.

DUAL I (DIVVALODU I) Skaļruņiem tiek nosūtīts galvenās pārraides valodas signāls.

DUAL II (DIVVALODU II) Skaļruņiem tiek nosūtīts otrās pārraides valodas signāls.

DUAL I+II (DIVVALODU I + II) Katram skaļrunim tiek nosūtīts savs valodas signāls.

NICAM KODĒTAS SKAŅAS UZTVERŠANA (tikai Analogā Režīmā)

Ja televizors ir aprīkots ar uztvērēju NICAM kodētas skaņas uztveršanai, iespējams uztvert augstas kvalitātes NICAM (Near Instantaneous Companding Audio Multiplex – gandrīz tūlītēja signāla logaritmiskā vai eksponenciālā multipleksā skaņas pārveidošana) digitālo skaņu.

Skaņas izeju var izvēlēties atbilstoši uztvertās pārraides veidam, kā norādīts turpmāk, atkārtoti nospiežot pogu I/II.

- 1 Kad tiek uztverts NICAM mono signāls, varat izvēlēties **NICAM MONO** vai **FM MONO**.
- 2 Kad tiek uztverts NICAM stereo signāls, varat izvēlēties **NICAM STEREO** vai **FM MONO**.
Ja stereo signāls ir vājš, pārslēdziet uz FM mono.
- 3 Kad tiek uztverts NICAM divvalodu signāls, varat izvēlēties **NICAM DUAL I** (NICAM DIVVALODU I), **NICAM DUAL II** (NICAM DIVVALODU II), **NICAM DUAL I+II** (NICAM DIVVALODU I+II) vai **MONO**.

SKAĻRUŅU SKAŅAS IZEJAS IZVĒLE

Režīmā AV, S-Video, Component (Kombinētais signāls), RGB un HDMI, varat izvēlēties izejas skaņu kreisās un labās puses skaļrunim.

Lai izvēlētos skaņas izeju, atkārtoti spiediet pogu I / II.

- L+R (kreisā puse + labā puse):** audio signāls no skaņas ieejas L (kreisā puse) tiek nosūtīts kreisās puses skaļrunim, un audio signāls no skaņas ieejas R (labā puse) tiek nosūtīts labās puses skaļrunim.
- L+L (kreisā puse + kreisā puse):** audio signāls no skaņas ieejas L (kreisā puse) tiek nosūtīts kreisās un labās puses skaļruņiem.
- R+R (labā puse + labā puse):** audio signāls no skaņas ieejas R (labā puse) tiek nosūtīts kreisās un labās puses skaļruņiem.

SKAŅAS UN VALODAS VADĪBA

Valodas/valsts izvēle ekrāna izvēlnē

Pirmoreiz ieslēdzot televizoru, tā ekrānā tiek atvērta instalācijas vedņa izvēlne.

- 1 Lai izvēlētos vajadzīgo valodu, nospiediet pogu ▲ vai ▼ vai ◀ vai ▶ un pēc tam nospiediet pogu **OK** (Labi).
- 2 Lai izvēlētos valsti, nospiediet pogu ▲ vai ▼ n pēc tam nospiediet pogu **OK** (Labi).

* Ja vēlaties mainīt izvēlēto valodu/valsti

- 1 Lai izvēlētos izvēlni **OPTION**, nospiediet pogu **MENU** (IZVĒLNE) un tad izmantojiet pogas ▲ vai ▼.
- 2 Lai izvēlētos **Language**, nospiediet pogu ▶ un tad izmantojiet pogas ▲ vai ▼. Izvēlnes ekrānā var attēlot izvēlētajā valodā. V Lai izvēlētos **Country**, nospiediet pogu ▶ un tad izmantojiet pogas ▲ vai ▼.
- 3 Lai izvēlētos vajadzīgo valodu vai valsti, nospiediet pogu ▶ un pēc tam izmantojiet pogu ◀ vai ▶.
- 4 Nospiediet pogu **OK** (LABI).
- 5 Lai atgrieztos parastajā TV skatīšanās režīmā, nospiediet pogu **EXIT** (IZIET).

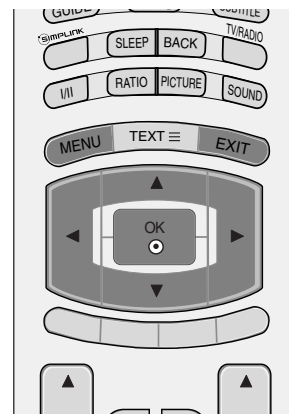

! PIEZĪME

- ▶ Ja jūs nebeidzat **Installation Guide**(Iestatīšanas palīgs) iestatīšanu, nospiežot taustiņu **EXIT** vai arī notiek taimouts no OSD (ekrāna) displeja, tā atkārtoti parādīsies, kad iekārta tiks ieslēgta.
- ▶ Ja jūs izvēlaties nepareizu valsti, teleteksts uz ekrāna var būt kļūdainš un var būt kādas problēmas teleteksta lietošanas laikā.
- ▶ CI (Kopējās saskarnes) funkcija var nebūt pielietota, pamatojoties uz konkrētās valsts apraides apstākļiem.
- ▶ DTV režīma vadības pogas var nestrādāt, jo to darbība ir atkarīga no apraides sistēmas jūsu mītnes zemē.

VALODAS IZVĒLE (TIKAI DIGITĀLĀ REŽĪMĀ)

Audio funkcija ļauj Jums izvēlēties Jums vēlamu valodu priekš audio signāla. Ja audio dati izvēlētajā valodā netiek pārraidīti, audio tiks atskaņots pēc noklusējuma iestatītajā valodā.

Ja tiek pārraidītas divas vai vairākas subtitru valodas, lietojiet funkciju **Subtitle** (Subtitri). Ja subtitri izvēlētajā valodā netiek pārraidīti, subtitri tiks parādīti pēc noklusējuma iestatītajā valodā.

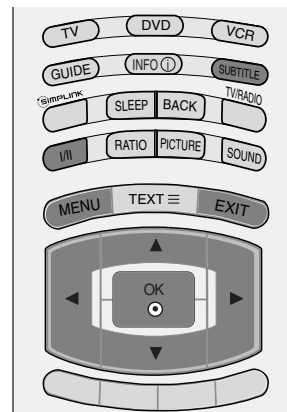

- 1 Lai izvēlētos izvēlni **OPTION**, nospiediet pogu **MENU** (IZVĒLNE) un tad izmantojiet pogas **▲** vai **▼**.
- 2 Lai izvēlētos **Language**, nospiediet pogu **►** un tad izmantojiet pogas **▲** vai **▼**.
- 3 Nospiediet pogu **►** un tad izmantojiet **▲** vai **▼** pogu, lai izvēlētos **Audio** (Audio), **Subtitle** (Subtitri) vai **Subtitle Hard of hearing** (Subtitri vājdzirdīgajiem)
- 4 Lai izvēlētos vēlamu valodu, nospiediet pogu **►** un tad izmantojiet pogu **◀** vai **▶**.
- 5 Lai atgrieztos parastajā TV skatīšanās režīmā, nospiediet pogu **EXIT** (IZIET).

! PIEZĪME

< Audio valodas izvēle >

- ▶ Ja tiek pārraidītas divas vai vairāk runas pārraides valodas, Jūs varat izvēlēties audio valodu ar pogu I/II uz tālvadības pults.
- ▶ Nospiediet pogu **▲** vai **▼**, lai izvēlētos audio valodu.
- ▶ Nospiediet pogu **◀** vai **▶**, lai izvēlētos **L+R**, **L+L** vai **R+R**.

< Subtitru valodas izvēle >

- ▶ Ja subtitri tiek pārraidīti divās vai vairāk valodās, jūs variet izvēlēties subtitru valodu piespiežot taustiņu SUBTITLE uz tālvadības pults.
- ▶ Lai iestatītu vajadzīgo valodu, izmantojiet taustiņus **▲** vai **▼**.

- Audio/subtitri var tikt attēloti vienkāršotā formātā: kā 1 – 3 rakstzīmes, ko noraida servisa piegādātājs.
- Ja jūs izvēlieties papildus audio (audio „Cilvēkiem ar redzes/dzirdes traucējumiem”), iespējams, ka tiks atskaņota daļa no galvenās audio plūsmas.

Informācija par audio valodu ekrāna displejā

Displeja	Statuss
N.A	Nav pieejams
MPEG	MPEG Audio
Dolby Digital	Dolby Digital Audio
Audio "Cilvēkiem ar redzes traucējumiem"	Audio "Cilvēkiem ar redzes traucējumiem"
ABC	Audio "Cilvēkiem ar dzirdes traucējumiem"

Informācija par subtitru valodu ekrāna displejā

Displeja	Statuss
N.A	Nav pieejams
TEXT	Teleteksta subtitri
ABC	Subtitri "Aprūtinātai dzirdamībai"

LAIKA IESTATĪJUMS

PULKSTENĀ IESTATĪŠANA

Kad tiek saņemts digitālais signāls, pulkstenis tiek iestatīts automātiski. (Pulksteni var iestatīt, ja televizoram nav DTV signāla)
Pirms ieslēgšanas/izslēgšanas funkcijas izmantošanas jāiestata pareizais laiks.

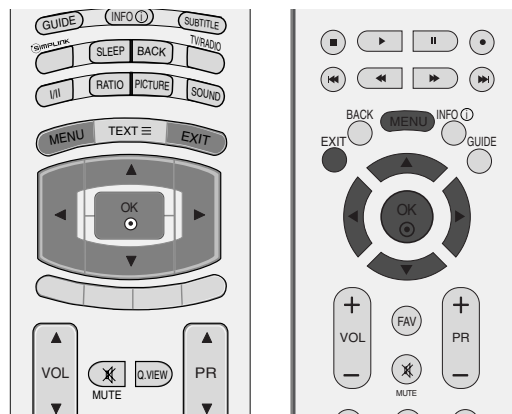

1 Lai izvēlētos izvēlni **TIME**, nospiediet pogu **MENU** (IZVĒLNE) un tad izmantojiet pogas ▲ vai ▼.

2 Lai izvēlētos **Clock**, nospiediet pogu ► un tad izmantojiet pogas ▲ vai ▼.

3 Nospiediet pogu ► un pēc tam nospiediet pogu ◀ vai ►, lai izvēlētos gada, datuma vai laika opciju.

Kad esat izdarījis izvēli, izmantojiet pogu ▲ vai ▼, lai norādītu gadu, datumu vai laiku.

4 Lai atgrieztos parastajā TV skatīšanās režīmā, nospiediet pogu **EXIT** (IZIET).

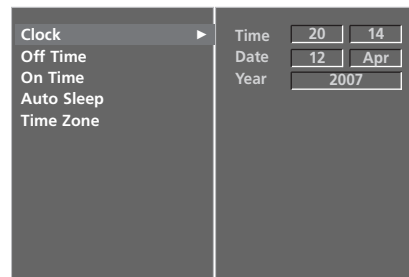
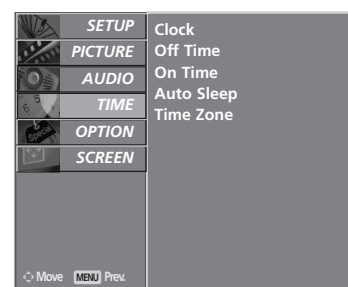

AUTOMĀTISKĀ IESLĒĢŠANĀS/IZSLĒĢŠANĀS TAIMERA IESTATĪJUMS

Ar funkciju **Izslēgš anas laiks** iepriekš iestatītajā laikā televizors automātiski tiek pārslēgts nodrozes režīmā.

Divas stundas pēc tam, kad televizors ar funkciju **Ieslēgš anas laiks** ir ieslēgts, tas automātiski tiks pārslēgts atpakaļ nodrozes režīmā, ja vien netiks nospiesta kāda poga.

Kad ir iestatīts **Izslēgš anas laiks/Ieslēgš anas laiks**, šīs funkcijas darbojas katru dienu iepriekš iestatītajā laikā.

Funkcijai **Izslēgš anas laiks** ir prioritāte pār funkciju **Ieslēgš anas laiks**, ja tie abi ir iestatīti vienam un tam pašam laikam.

Lai varētu darboties funkcija **Ieslēgš anas laiks**, televizoram jāatrodas nodrozes režīmā.

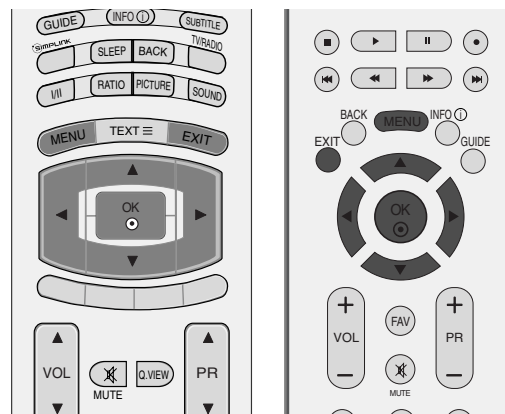

1 Lai izvēlētos izvēlni **TIME**, nospiediet pogu **MENU** (IZVĒLNE) un tad izmantojiet pogas **▲** vai **▼**.

2 Lai izvēlētos **Off Time/On Time**, nospiediet pogu **▶** un tad izmantojiet pogas **▲** vai **▼**.

3 Lai izvēlētos **On**, nospiediet pogu **▶** un tad izmantojiet pogas **▲** vai **▼**.

- Lai atceltu funkciju **On/Off timer**, izvēlieties **Off**.

4 Lai iestatītu stundu, nospiediet pogu **▶** un tad izmantojiet pogas **▲** vai **▼**.

5 Lai iestatītu minūtes, nospiediet pogu **▶** un tad izmantojiet pogas **▲** vai **▼**.

6 Tikai funkcijai **Ieslēgš anas laiks**

- **Programme(Programma)**: Nospiediet pogu **▶** un tad pogu **▲** vai **▼**, lai izvēlētos **TV**, **DTV** vai **Radio** izvēlnē **Mode** (Režīms). Un pēc tam nospiediet pogu **▶** un tad pogu **▲** vai **▼**, lai izvēlētos programmu.

- **Volume(Skaļums)**: Lai regulētu skaļuma līmeni, televizoru ieslēdzot, nospiediet pogu **▶** un tad pogu **▲** vai **▼**.

7 Lai atgrieztos parastajā TV skatīšanās režīmā, nospiediet pogu **EXIT** (IZIET).

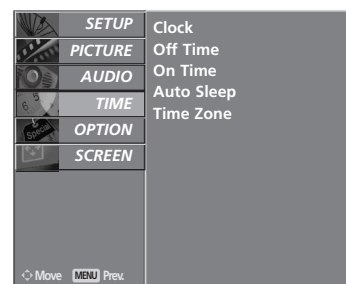

1

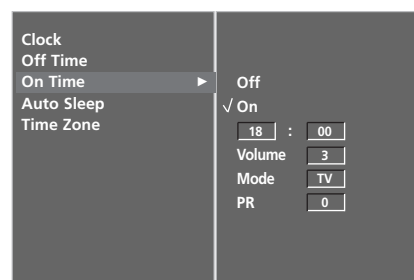

2 3 4 5 6

LAIKA IESTATĪJUMS

AUTOMĀTISKĀS IZSLĒGŠANĀS IESTATĪJUMS

Ja televizors ir ieslēgts un nav ieejas signāla, TV automātiski izslēdzas pēc 10 minūtēm.

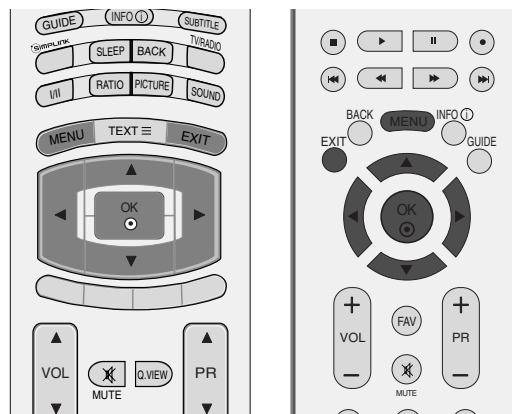

- 1 Lai izvēlētos izvēlni **TIME**, nospiediet pogu **MENU** (IZVĒLNE) un tad izmantojiet pogas ▲ vai ▼.
- 2 Lai izvēlētos **Auto sleep**, nospiediet pogu ► un tad izmantojiet pogas ▲ vai ▼.
- 3 Lai izvēlētos **Off** vai **On**, nospiediet pogu ► un tad izmantojiet pogas ▲ vai ▼.
- 4 Lai atgrieztos parastajā TV skatīšanās režīmā, nospiediet pogu **EXIT** (IZIET).

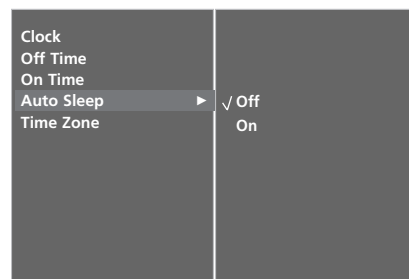
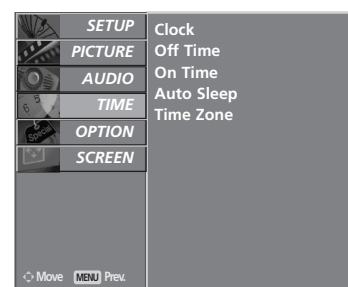

LAIKA ZONAS IESTATĪŠANA

Kad Jūs izvēlaties Time Zone (Laika Zonas) pilsētu, tad TV laiks tiek iestatīts ar laika nobīdes informāciju, kas balstīta uz Laika Zonu un GMT (Grīnvičas vidējais laiks) informāciju, kas tiek saņemta uz pārraides signālu, kad laiks automātiski tiek iestatīts ar digitālo signālu.

- 1 Lai izvēlētos izvēlni **TIME**, nospiediet pogu **MENU** (IZVĒLNE) un tad izmantojiet pogas **▲** vai **▼**.
- 2 Lai izvēlētos **Time zone**, nospiediet pogu **▶** un tad izmantojiet pogas **▲** vai **▼**.
- 3 Nospiediet pogu **▶** un pēc tam pogu **◀** vai **▶**, lai izvēlētos Jūsu atrašanās vietai atbilstošu laika zonu.
- 4 Lai atgrieztos parastajā TV skatīšanās režīmā, nospiediet pogu **EXIT** (IZIET).

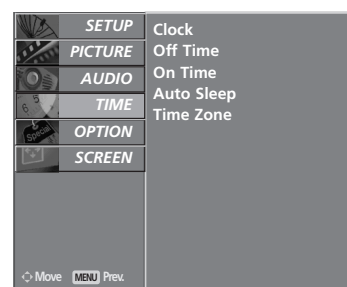
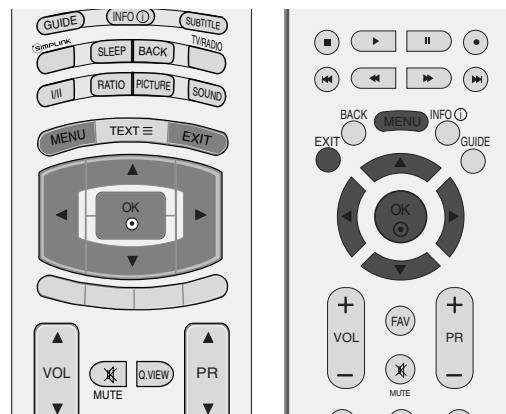

1

MIEGA TAIMERA IESTATĪJUMS

Pirms gulētiešanas jums nav jāatceras, ka jāizslēdz televizors. Pēc iepriekš iestatītā laika iemidzināšanas taimeris televizoru automātiski pārslēdz nodrošes režīmā.

- a Lai izvēlētos minūšu skaitu, atkārtoti nospiediet pogu **SLEEP** (MIEGS).
Ekrānā parādīsies attēls ' - - - **Min** ', aiz kura seko skaitļi **10, 20, 30, 60, 90, 120, 180** un **240**.
- b Kad ekrānā ir redzams jums vēlamais minūšu skaits, taimeris sāk skaitīt atpakaļ no izvēlētajā minūšu skaita.
- c Lai skatītu atlikušo miega laiku, vienreiz nospiediet pogu **SLEEP** (MIEGS).
- d Lai atceltu miega laiku, atkārtoti spiediet pogu **SLEEP** (MIEGS), līdz parādās ' - - - **Min** '.
- e Izslēdzot televizoru, iepriekš iestatītais miega laiks tiek izdzēsts.



2 3

VECĀKU VADĪBA/REITINGS

PAROLES IESTATĪŠANA UN SISTĒMAS NOBLOKĒŠANA

Ja Jūs ievadiet paroli pirmo reizi, tad nospiediet pogu kombināciju '0', '0', '0', '0' uz tālvadības pults.

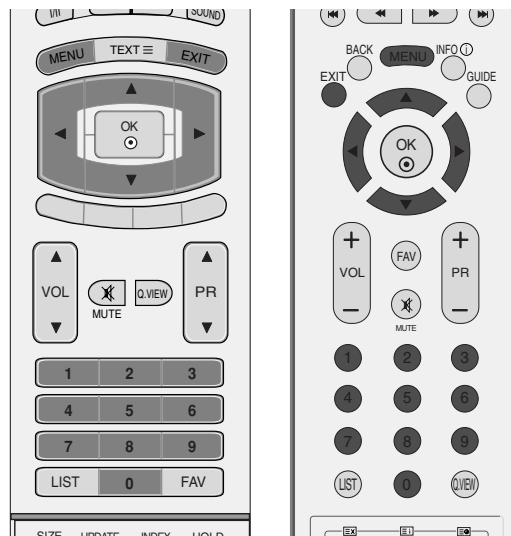

1 Lai izvēlētos izvēlni **OPTION**, nospiediet pogu **MENU** (IZVĒLNE) un tad izmantojiet pogas ▲ vai ▼.

2 Lai izvēlētos **Lock system**, nospiediet pogu ► un tad izmantojiet pogas ▲ vai ▼.

3 Nospiediet pogu ► un tad pogu ◀ vai ▶, lai izvēlētos opciju **On** (ieslēgts).

Lai iestatītu paroli

Nospiediet pogu ► un tad lietojiet CIPARU pogas, lai ievadītu 4 ciparu paroli.

Obligāti iegaumējiet 0 numuru!

Apstiprināšanai ievadiet paroli vēlreiz.

Ja Jūs aizmirsāt savu paroli, uz tālvadības pults nospiediet pogu kombināciju '7', '7', '7', '7'.

4 Lai atgrieztos parastajā TV skatīšanās režīmā, nospiediet pogu **EXIT** (IZIET).

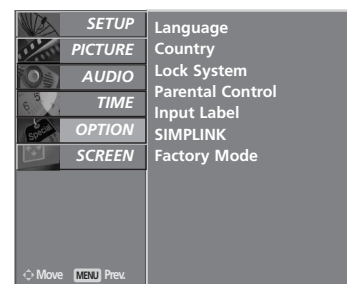

1

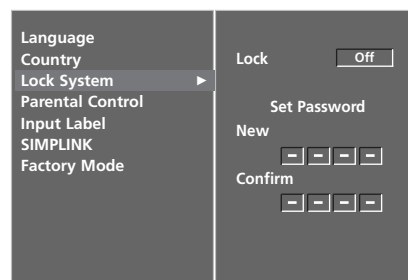

2 3

VECĀKU NOTEIKTA KONTROLE

Šī funkcija darbojas saskaņā ar informāciju, kas pienāk no raidītāja stacijas. Tāpēc, ja signālam ir nepareiza informācija, šī funkcija nedarbojas.

Ļauj Jums uzstādīt bloķēšanas shēmas, lai bloķētu specifiskus kanālus, konkrētu kategoriju kanālus un ārējus skatīšanās avotus.

Lai iegūtu piekļuvi šai izvēlei, nepieciešama parole.

Šis displejs ir ieprogrammēts tā, ka tas atceras, kāda opcija bija iestatīta pēdējā - pat gadījumā, ja displejs tiek izslēgts.

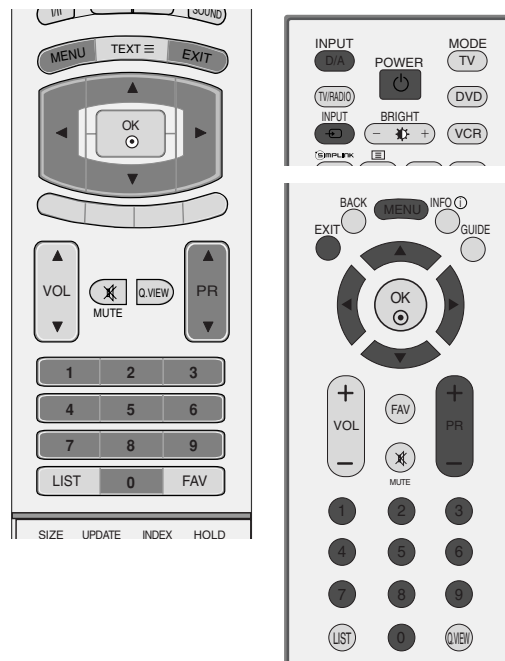

1 Lai izvēlētos izvēlni **OPTION**, nospiediet pogu **MENU** (IZVĒLNE) un tad izmantojiet pogas **▲** vai **▼**.

2 Lai izvēlētos **Parental control**, nospiediet pogu **►** un tad izmantojiet pogas **▲** vai **▼**.
Pēc tam nospiediet pogu **►** lai ievadītu paroli atbilstoši pieprasījumam.
TV tiek uzstādīts ar sākotnējo paroli "0-0-0-0".

3 Nospiediet pogu **►** un pēc tam pogu **▲** vai **▼**, lai izvēlētos **Parental Guidance**(Vecāku Uzraudzības) vai **Key Lock**(Pogu Bloķēšanas) funkciju.

Parental Guidance (Vecāku Uzraudzība (tikai Digitālā režīmā))

Neļauj bērniem skatīties konkrētas pieaugušajiem paredzētas TV programmas, saskaņā ar iestatītajiem programmu kategoriju ierobežojumiem.

Key Lock(Taustiņu bloķēšana)

TV var iestatīt tā, ka tā vadībai ir nepieciešama tālvadības pults. Šo iespēju var izmantot, lai nepieļautu neatļautu skatīšanos.

4 Lai veiktu atbilstošās korekcijas, izmantojiet pogas **◀** vai **▶**.

5 Lai atgrieztos parastajā TV skatīšanās režīmā, nospiediet pogu **EXIT** (IZIET).

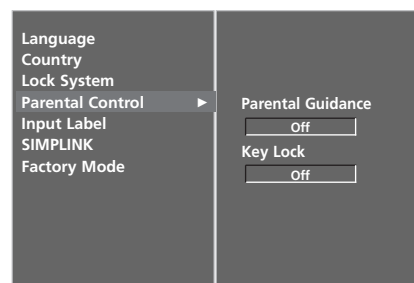
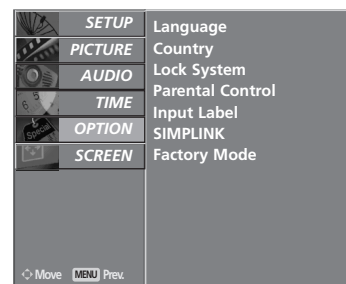

3 4

Ja iestatījumam **Key Lock** norādīta vērtība **On** un televizors ir izslēgts, nospiediet televizora pogu **⏻ / I**, **INPUT** (IEEJA), **PR ▲** vai **▼** vai tālvadības pults pogu **POWER** (BAROŠANA), **INPUT** (IEEJA), **D/A**, **PR ▲** vai **▼** (vai **PR +** vai **-**) vai CIPARU pogas.

Ja iestatījumam **Key Lock** ir norādīta vērtība **On** un, skatoties televizoru, uz tā priekšējā paneļa tiek nospiesta jebkura poga, ekrānā tiek parādīts uzraksts '**Key Lock on**'.

TELETEKSTS

Kai kuriose šalyse nebus galima išrinkti teleteksto funkcijos.

Teleteksts ir brīvs pakalpojums, ko apraida lielākā TV staciju daļa un kas sniedz pašu jaunāko informāciju par jaunākajām ziņām, gaidāmo laiku, televīzijas programmām, biržas indeksiem un daudzām citām tēmām.

Šī TV teleteksta dekoders var atbalstīt sistēmas SIMPLE (VIENKĀRŠS), TOP (AUGSTĀKĀ LĪMEŅA) teksts un FASTEXT (ĀTRAIS TEKSTS). Sistēma SIMPLE (VIENKĀRŠS) (standarta teleteksts) ietver virkni lapu, ko izvēlas, tieši ievadot atbilstošo lapas numuru. Sistēmā TOP (AUGSTĀKĀ LĪMEŅA) teksts un FASTEXT (ĀTRAIS TEKSTS) tiek izmantotas modernākas metodes, kas dod iespēju ātri un viegli izvēlēties teleteksta informāciju.

Ieslēgšana/izslēgšana

Lai ieslēgtu teletekstu, nospiediet pogu **TEXT** (TEKSTS). Ekrānā parādās sākuma lapa vai pēdējā lapa. Ekrāna virsrakstā ir redzami divu lapu numuri, TV stacijas nosaukums, datums un laiks. Pirmais lapas numurs norāda jūsu izvēli, kamēr otrs numurs atbilst pašreiz redzamajai lapai.

Lai izslēgtu teletekstu, nospiediet pogu **TEXT** (TEKSTS) vai **EXIT** (IZIET). Atkal parādās iepriekšējais režīms.

SIMPLE (VIENKĀRŠS) teksts

■ Lapas izvēle

- 1 Ar CIPARU pogām ievadiet vēlamās lapas numuru kā trīsciparu skaitli. Ja izvēles laikā tiek piespiests nepareizs numurs, jāpabeidz trīsciparu numura ievade un tad atkārtoti jāievada pareizais lapas numurs.
- 2 Lai izvēlētos iepriekšējo vai nākamo lapu, var izmantot pogu **PR▲** vai **▼** (vai **PR +** vai **-**).

TOP (AUGSTĀKĀ LĪMEŅA) teksts

Lietotāja rokasgrāmatā ekrāna apakšējā daļā ir parādīti četri lauki – sarkans, zaļš, dzeltens un zils. Dzeltens lauks apzīmē nākamo grupu, un zilais lauks norāda nākamo bloku.

■ Bloka / grupas / lapas izvēle

- 1 Ar zilo pogu varat pāriet no bloka uz bloku.
- 2 Izmantojiet dzeltenu pogu, lai pārietu uz nākamo grupu ar automātisku pāreju uz nākamo bloku.
- 3 Izmantojot zaļo pogu, varat pāriet uz nākamo esošo lapu ar automātisku pāreju uz nākamo grupu. Pārmaiņus var izmantot pogu **PR▲** (vai **PR +**).
- 4 Sarkanā poga ļauj atgriezties iepriekšējā izvēlē. Pārmaiņus var izmantot pogu **PR ▼** (vai **PR -**).

■ Lapas tieša izvēle

Atbilstoši teleteksta režīmam SIMPLE (VIENKĀRŠS), lapu var izvēlēties, ievadot tās trīsciparu numuru, izmantojot CIPARU pogas režīmā TOP (AUGSTĀKĀ LĪMEŅA) teksts.

FASTEXT (ĀTRAIS TEKSTS)

Teleteksta lapas ir kodētas ar krāsām gar ekrāna apakšējo daļu, un tās tiek izvēlētas, nospiežot atbilstošo krāsu pogu.

■ Lapas izvēle

- 1 Lai izvēlētos rādītāja lapu, nospiediet pogu .
- 2 Lapas, kas ir kodētas ar krāsu gar apakšējo rindu, var izvēlēties, izmantojot tās pašas krāsas pogas.
- 3 Atbilstoši teleteksta režīmam SIMPLE (VIENKĀRŠS) lapu var izvēlēties, ievadot tās trīsciparu numuru, izmantojot CIPARU pogas režīmā FASTEXT (ĀTRAIS TEKSTS).
- 4 Lai izvēlētos iepriekšējo vai nākamo lapu, var izmantot pogas **PR▲** vai **▼** (vai **PR +** vai **-**).

Speciālās teleteksta funkcijas



■ REVEAL (ATKLĀT)

Nospiediet šo pogu, lai redzētu slēpto informāciju, piem., mīklu atbildes.
Nospiediet šo pogu vēlreiz, lai noņemtu šo informāciju no displeja ekrāna.



■ UPDATE (ATJAUNINĀT)

Gaidot jauno teleteksta lapu, ekrānā ir redzams TV attēls. Jaunās lapas attēls parādīsies ekrāna augšējā kreisās puses stūrī. Kad ir pieejama atjauninātā lapa, displejā attēla vietā būs redzams lapas numurs.
Nospiediet šo pogu, lai redzētu atjaunināto teleteksta lapu.



■ TIME (LAIKS)

Skatoties TV programmu, nospiediet šo pogu, lai ekrāna augšējā labās puses stūrī redzētu laiku.
Nospiediet šo pogu vēlreiz, lai šo informāciju noņemtu no displeja ekrāna. Teleteksta režīmā nospiediet šo pogu, lai izvēlētos apakšlapas numuru.
Apakšlapas numurs parādās ekrāna apakšā. Lai atstātu vai mainītu apakšlapu, nospiediet pogas RED/GREEN (SARKANS/ZALĒS), **PR▲** vai **▼** (vai **PR +** vai **-**) vai CIPARU pogas.
Nospiediet vēlreiz, lai izietu no šīs funkcijas.



■ HOLD (ATSTĀT)

Aptur automātisko lapas maiņu, kas notiktu, ja teleteksta lapa ietver 2 vai vairākas apakšlapas. Apakšlapu skaits un ekrānā attēlotā apakšlapa parasti ir redzama ekrānā zem laika. Nospiežot šo pogu, ekrāna augšējā kreisās puses stūrī parādās apturēšanas simbols un automātiskā lapu maiņa tiek aizliegta. Lai turpinātu darbu, nospiediet šo pogu vēlreiz.

DIGITĀLAIS TELETEKSTS

*Šī funkcija darbojas tikai Lielbritānijā.

Displejs nodrošina Jums piekļuvi digitālajam teletekstam, kas ir krietni uzlabots dažādos aspektos, kā piemēram, teksts, grafika utt.

Šim digitālajam teletekstam var piekļūt izmantojot speciālus digitālā teleteksta pakalpojumus un specifiskus servissus, kas pārraida digitālo teletekstu.

Jums vajadzētu izvēlēties teleteksta rādīšanu no subtitru valodas, nospiežot pogu **SUBTITLE** (SUBTITRI).

TELETEKSTS DIGITĀLĀ PAKALPOJUMA IETVAROS

- 1 Nospiediet ciparu vai **PR▲** vai **▼** (vai **PR +** vai **-**) pogu, lai izvēlētos digitālo pakalpojumu, kas pārraida digitālo teletekstu. Lai uzzinātu, kas ir digitālā teleteksta pakalpojumi, skatiet EPG pakalpojumu sarakstu.
- 2 Sekojiet norādījumiem uz digitālā teleteksta un pārvietojieties uz nākamo soli nospiežot **TEXT** (TEKSTS), **OK** (LABI), **▲** vai **▼**, **◀** vai **▶**, **SARKANO**, **ZAĻO**, **DZELTENO**, **ZILO** vai **CIPARU** pogas utt.
- 3 Lai nomainītu digitālā teleteksta pakalpojumu, vienkārši izvēlieties citu pakalpojumu izmantojot ciparu vai **PR▲** vai **▼** (vai **PR +** vai **-**) pogu.

Ja tiek nospiesta poga **MENU** (IZVĒLNE), **GUIDE** (CELĶVEDIS) vai **INFO** ⓘ, tad teleteksta pakalpojums īslaicīgi pazudīs. Nospiežot kādu no šīm pogām vēlreiz, teleteksta pakalpojums parādās.



TELETEKSTS DIGITĀLĀ PAKALPOJUMĀ

- 1 Nospiediet ciparu vai **PR▲** vai **▼** (vai **PR +** vai **-**) pogu, lai izvēlētos noteiktu pakalpojumu, kas pārraida digitālo teletekstu.
- 2 Lai ieslēgtu teletekstu, nospiediet pogu **TEXT** (TEKSTS) vai krāsaino pogu.
- 3 Sekojiet norādījumiem uz digitālā teleteksta un pārvietojieties uz nākamo soli nospiežot **OK** (LABI), **▲** vai **▼**, **◀** vai **▶**, **SARKANO**, **ZAĻO**, **DZELTENO**, **ZILO** vai **CIPARU** pogas utt.
- 4 Lai izslēgtu digitālo teletekstu un atgrieztos uz TV skatīšanos, nospiediet pogu **TEXT** (TEKSTS) vai krāsaino pogu.

Daži pakalpojumi var ļaut Jums piekļūt teksta pakalpojumiem nospiežot **SARKANO** POGU.

Ja tiek nospiesta poga **MENU** (IZVĒLNE), **GUIDE** (CELĶVEDIS) vai **INFO** ⓘ, tad teleteksta pakalpojums īslaicīgi pazūd. Nospiežot kādu no šīm pogām vēlreiz, teleteksta pakalpojums parādās.



PIELIKUMS

PROBLĒMU NOVĒRŠANA

Darbība netiek veikta pareizi.

Tālvadības pults nedarbojas.

- Pārbaudiet, vai starp ierīci un tālvadības pulti nav priekšmetu, kas rada šķēršļus.
- Vai akumulatori ir ievietoti ar pareizu polaritāti (+ pret +, - pret -)?
- Vai ir iestatīts pareizais tālvadības režīms: TV, VCR utt.?
- Ievietojiet jaunus akumulatorus.

Barošana pēkšņi izslēdzas.

- Vai nav iestatīts iemidzināšanas taimeris?
- Pārbaudiet barošanas vadības iestatījumus. Barošana ir pārtraukta.
- Nav pārraides no stacijas ar aktivētu automātiskās izslēgšanas funkciju.

Video funkcija nedarbojas.

Nav attēla un nav skaņas.

- Pārbaudiet, vai ierīce ir ieslēgta.
- Mēģiniet citu kanālu. Problēma var būt saistīta ar pārraidi.
- Vai barošanas vads ir pievienots sienas barošanas kontaktligzdai?
- Pārbaudiet antenas virzienu un/vai novietojumu.
- Pārbaudiet sienas barošanas kontaktligzdu, pievienojiet citas ierīces barošanas vadu šai kontaktligzdai.

Pēc ieslēgšanas attēls parādās lēni.

- Tas ir normāli, ierīces ieslēgšanās procesa laikā attēls tiek atslēgts. Ja attēls nav parādījies pēc piecām minūtēm, sazinieties ar savu servisa centru.

Nav krāsas vai tā ir bāla, vai arī attēls ir vājš.

- Regulējiet krāsu ar atbilstošo izvēlnes funkciju.
- Nodrošiniet pietiekamu attālumu starp televizoru un VCR.
- Mēģiniet citu kanālu. Problēma var būt saistīta ar pārraidi.
- Vai video kabeļi ir pievienoti pareizi?
- Aktivējiet jebkuru funkciju, lai atjaunotu attēla spilgtumu.

Horizontālas/vertikālas joslas vai attēls ir nestabils.

- Pārbaudiet, vai nav lokālo traucējumu, piem., no elektroierīces vai jaudīgas ierīces.

Vāja atsevišķu kanālu uztveršana.

- Problēmas ar staciju vai kabeļa signālu, noskaņojiet citu staciju.
- Stacijas signāls ir vājš, pārvietojiet antenu, lai varētu uztvert vājāku signālu.
- Nosakiet iespējamo traucējumu avotus.

Attēlos ir līnijas vai svītras.

- Pārbaudiet antenu (mainiet antenas virzienu).

PIELIKUMS

Audio funkcija nedarbojas.

Attēls ir labs, bet nav skaņas.	<ul style="list-style-type: none">■ Nospiediet pogu VOL (SKAĻUMS).■ Vai skaņa nav atslēgta? Nospiediet pogu MUTE (ATSLĒGT SKAŅU).■ Mēģiniet citu kanālu. Problēma var būt saistīta ar pārraidi.■ Vai audio kabeļi ir ierīkoti pareizi?
Nav signāla no viena no skaļruņiem.	<ul style="list-style-type: none">■ Iestatiet līdzsvaru ar atbilstošo izvēlnes funkciju.
Neparasta skaņa no ierīces iekšpusēs.	<ul style="list-style-type: none">■ Apkārtējās vides mitruma vai temperatūras izmaiņa var izraisīt neparastu troksni, kad ierīce tiek ieslēgta vai izslēgta, un tas nenorāda, ka ierīce ir bojāta.

Problēma ar PC režīmu. (Tiek izmantots tikai režīms PC)

Signāls ir ārpus uztveršanas diapazona.	<ul style="list-style-type: none">■ Iestatiet izšķirtspēju, horizontālās vai vertikālās izvēršes frekvenci.■ Pārbaudiet ieejas signāla avotu.
Vertikāla josla vai svītra fonā, horizontālās izvēršes trokšņi, nepareiza attēla pozīcija.	<ul style="list-style-type: none">■ Veiciet automātisko konfigurēšanu vai iestatiet takts impulsu ģeneratoru, fāzi vai pozīciju pa horizontāli/vertikāli.
Ekrāna krāsa nav stabila vai attēls ir vienkrāsains.	<ul style="list-style-type: none">■ Pārbaudiet signāla kabeļi.■ Pārinstalējiet datora videokarti.

TEHNISKĀ APKOPE

Savlaicīgi konstatētu nepareizu darbību iespējams novērst. Rūpīga un regulāra tīrīšana var palielināt laiku, cik ilgi jums būs jauns TV.

UZMANĪBU! Pirms sākt tīrīšanu, pārļiecinieties, vai barošana ir izslēgta, un no kontaktligzdas atvienojiet barošanas vadu.

Ekrāna tīrīšana

- 1 Šeit aprakstīts lielisks paņēmiens, kā no ekrāna visefektīvāk notīrīt putekļus. Samitriniet mīkstu drānu remdenā ūdenī, kurā izšķīdināts nedaudz auduma mīkstinātāja vai trauku mazgājamā līdzekļa. Izgrieziet šo drānu, līdz tā ir gandrīz sausa, un tad ar to noslaukiet ekrānu.
- 2 Nodrošiniet, lai uz ekrāna nepaliktu ūdens, un tad pirms TV ieslēgšanas ļaujiet tam nožūt.

KorpUSA tīrīšana

- Lai notīrītu netīrumus un putekļus, noslaukiet korpusu ar mīkstu, sausu drānu, kurā nav šķiedru.
- Nelietojiet mitru drānu.

Ilga prombūtne

⚠ UZMANĪBU!

- ▶ Ja ir paredzēts TV nelietot ilgāku laiku (piem., dodoties atvaļinājumā), lietderīgi ir atvienot barošanas vadu, lai TV aizsargātu no iespējamām bojājumiem, ko varētu izraisīt zibens vai barošanas pārspriegumi.

IZSTRĀDĀJUMA SPECIFIKĀCIJAS

MODEĻI		37LF6*	42LF6*	47LF6*	52LF6*
		37LF65-ZC 37LF66-ZE	42LF65-ZC 42LF66-ZE	47LF65-ZC 47LF66-ZE	52LF65-ZC 52LF66-ZE
Izmēri (platums x augstums x dziļums)	ar pamatni	9270 x 692,8 x 280,5 mm 36,5 x 27,3 x 11,0 collas	1033,1 x 750,0 x 300,0 mm 40,7 x 29,6 x 11,9 collas	1144,5 x 825,6 x 331,0 mm 45,1 x 32,5 x 13,1 collas	1032,7 x 750,0 x 287,6 mm 40,7 x 29,5 x 11,3 collas
	bez pamatnes	9270 x 630,0 x 88,0 mm 36,5 x 24,8 x 3,5 collas	1033,1 x 686,5 x 88,5 mm 40,7 x 27,1 x 3,5 collas	1144,5 x 754,9 x 103,0 mm 45,1 x 29,8 x 4,1 collas	1032,7 x 685,5 x 88,5 mm 40,7 x 27,0 x 3,5 collas
Svars	ar pamatni bez pamatnes	20,0 kg / 44,0 mārciņas 16,0 kg / 35,3 mārciņas	27,5 kg / 60,7 mārciņas 23,0 kg / 50,8 mārciņas	37,46 kg / 82,6 mārciņas 31,4 kg / 69,3 mārciņas	24,5 kg / 54,0 mārciņas 20 kg / 44,1 mārciņas
Patērētā jauda Energijas patēriņš		Mainstrāva 100-240V~ 50/60Hz 1,8A, 180W	Mainstrāva 100-240V~ 50/60Hz 2,5A, 240W	Mainstrāva 100-240V~ 50/60Hz 3,2A, 310W	Mainstrāva 100-240V~ 50/60Hz 3,5A, 350W
MODEĻI		37LY9*	42LY9*	47LY9*	52LY9*
		37LY95-ZA 37LY96-ZB	42LY95-ZA 42LY96-ZB 42LY99-ZC	47LY95-ZA 47LY96-ZB	52LY95-ZA 52LY96-ZB
Izmēri (platums x augstums x dziļums)	ar pamatni	1005,0 x 653,0 x 267,0 mm 39,6 x 25,8 x 10,6 collas	1113,3 x 722,5 x 294,3 mm 43,9 x 28,5 x 11,6 collas	1236,8 x 795,5 x 325,6 mm 48,7 x 31,4 x 12,9 collas	1033,1 x 749,5 x 287,6 mm 40,7 x 29,5 x 11,3 collas
	bez pamatnes	1005,0 x 594,4 x 88,0 mm 39,6 x 23,5 x 3,5 collas	1113,3 x 656,5 x 88,5 mm 43,9 x 25,9 x 3,5 collas	1236,8 x 725,4 x 103,0 mm 48,7 x 28,6 x 4,1 collas	1033,4 x 686,8 x 88,5 mm 40,7 x 27,0 x 3,5 collas
Svars	ar pamatni bez pamatnes	23,0 kg / 50,8 mārciņas 18,8 kg / 41,5 mārciņas	30,5 kg / 67,3 mārciņas 24,3 kg / 53,6 mārciņas	39,5 kg / 87,1 mārciņas 33,0 kg / 72,8 mārciņas	24,5 kg / 54,1 mārciņas 20,4 kg / 45,0 mārciņas
Patērētā jauda Energijas patēriņš		Mainstrāva 100-240V~ 50/60Hz 1,8A, 180W	Mainstrāva 100-240V~ 50/60Hz 2,6A, 260W	Mainstrāva 100-240V~ 50/60Hz 3,2A, 310W	Mainstrāva 100-240V~ 50/60Hz 3,5A, 350W
Televīzijas sistēma Programmu pārklājum Ārējās antenas pilnā pretestība		PAL/SECAM B/G/D/K, PAL I/II, SECAM L/L' VHF: E2 ~ E12, UHF: E21 ~ E69, CATV: S1 ~ S20, HYPER: S21 ~ S47 75 Ω			
Apkārtējās vides apstākļi	Darba temperatūra Apkārtējās vides mitrums	0 ~ 40°C / 32 ~ 104°F Mazāk par 80%			
	Uzglabāšanas temperatūra Apkārtējās vides mitrums uzglabāšanas telpā	-20 ~ 60°C / -4 ~ 140°F Mazāk par 85%			

- Norādītās specifikācijas kvalitātes uzlabošanas dēļ var tikt mainītas bez iepriekšēja brīdinājuma.

MODEĻI		50PF9*	50PF9*	60PF9*
		50PF95-ZA 50PF96-ZB	50PF95-ZJ	60PF95-ZA 60PF95-ZJ 60PF96-ZB
Izmēri (platums x augstums x dziļums)	ar pamatni	1360 x 889 x 370 mm 53,5 x 35 x 14,5 collas	1360 x 889 x 370 mm 53,5 x 35 x 14,5 collas	1613,6 x 1036,8 x 452,0 mm 63,5 x 40,9 x 17,8 collas
	bez pamatnes	1360 x 822,5 x 95,5 mm 53,5 x 32,3 x 3,7 collas	1360 x 822,5 x 95,5 mm 53,5 x 32,3 x 3,7 collas	1613,6 x 970,0 x 98,5 mm 63,5 x 38,2 x 3,9 collas
Svars	ar pamatni bez pamatnes	57,5 kg / 126,7 mārciņas 48,5kg / 106,9 mārciņas	57,5 kg / 126,7 mārciņas 48,5kg / 106,9 mārciņas	81,0 kg / 178,6 mārciņas 65,0 kg / 143,3 mārciņas
Patērētā jauda Energijas patēriņš		AC100-240V~ 50/60Hz 4,5A 450W	AC100-240V~ 50/60Hz 4,9A 490W	Maiņstrāva 100-240V~ 50/60Hz 6,5A 650W
Televīzijas sistēma Programmu pārklājums Ārējās antenas pilnā pretestība		PAL/SECAM B/G/D/K, PAL I/II, SECAM L/L' VHF: E2 ~ E12, UHF: E21 ~ E69, CATV: S1 ~ S20, HYPER: S21 ~ S47 75 Ω		
Apkārtējās vides apstākļi	Darba temperatūra Apkārtējās vides mitrums	0 ~ 40°C / 32 ~ 104°F Mazāk par 80%		
	Uzglabāšanas temperatūra Apkārtējās vides mitrums uzglabāšanas telpā	-20 ~ 60°C / -4 ~ 140°F Mazāk par 85%		

MODEĻI		37LF7*	42LF7*
		37LF75-ZD 37LF76-ZB	42LF75-ZD 42LF76-ZB
Izmēri (platums x augstums x dziļums)	ar pamatni	929,0 x 709,1 x 301,9 mm 36,6 x 27,9 x 11,9 collas	1030,8 x 779,8 x 333,2mm 40,58 x 30,7 x 13,1 collas
	bez pamatnes	929,0 x 633,3 x 88 mm 36,6 x 24,9 x 3,5 collas	1030,8 x 693 x 88,5 mm 40,58 x 27,28 x 3,48 collas
Svars	ar pamatni bez pamatnes	21,8 kg / 48,1 mārciņas 18,6 kg / 41,0 mārciņas	27,2 kg / 59,96 mārciņas 23,3 kg / 51,3 mārciņas
Patērētā jauda Energijas patēriņš		AC100-240V~ 50/60Hz 1,8A 180W	AC100-240V~ 50/60Hz 2,3A 230W
Televīzijas sistēma Programmu pārklājums Ārējās antenas pilnā pretestība		PAL/SECAM B/G/D/K, PAL I/II, SECAM L/L' VHF: E2 ~ E12, UHF: E21 ~ E69, CATV: S1 ~ S20, HYPER: S21 ~ S47 75 Ω	
Apkārtējās vides apstākļi	Darba temperatūra Apkārtējās vides mitrums	0 ~ 40°C / 32 ~ 104°F Mazāk par 80%	
	Uzglabāšanas temperatūra Apkārtējās vides mitrums uzglabāšanas telpā	-20 ~ 60°C / -4 ~ 140°F Mazāk par 85%	

■ Norādītās specifikācijas kvalitātes uzlabošanas dēļ var tikt mainītas bez iepriekšēja brīdinājuma.

TĀLVADĪBAS PULTS PROGRAMMĒŠANA

(tikai 37/42/47/52LY9*, 50/60PF9*)

Tālvadības pults ir lietojama dažādu zīmolu televizoriem. To var programmēt, lai darbinātu lielāko daļu citu ražotāju tālvadības ierīces. Ievērojiet, ka ar šo tālvadības pulti varbūt nevarēs kontrolēt visus citu ražotāju modeļus.

-
- 1 Lai noskaidrotu, vai jūsu tālvadības pults var vadīt ierīci bez programmēšanas, ieslēdziet ierīci, piemēram, videomagnetofonu, un nospiediet atbilstošā režīma pogu uz tālvadības pults.

Pēc tam nospiediet pogu POWER. Ja ierīce izslēdzas, tad tā reaģē pareizi un tālvadības pulti nav vajadzīgs programmēt.

Ja tas nenotiek, tad tālvadības pults ir jāieprogrammē ierīces vadībai. Zemāk ir izskaidrotas programmēšanas procedūras.

- 2 Vienlaicīgi nospiediet pogas MENU un MUTE un turiet tā nospiešanas 2 sekundes. Izgaismosies pašreiz izvēlēta ierīce.

IJa 20 sekunžu laikā netiks nospiesta neviena poga, režīma pogas gaismiņa nodzīsīs. Šajā gadījumā vēlreiz atkārtojiet 2. soli.

- 3 Ar ciparu pogu uz tālvadības pults ievadiet kodu numurus atbilstoši kodu tabulai nākamajās lapās. Pēc pogas nospiešanas gaismiņa mirgos.

Ja kods ir pareizs, ierīce atkal izslēgsi.

- 4 Nospiediet pogu MENU, lai saglabātu kodu. Kad gaismiņa ir divreiz nomirgojusi, kods ir saglabāts.

- 5 Pārbaudiet tālvadības pults funkcijas, lai pārliecinātos, ka ierīce atbilstoši reaģē. Ja tas nenotiek, tad vēlreiz atkārtojiet, sākot no 2. soļa.
-

■ VCRs

Zīmols	Kodi	Zīmols	Kodi	Zīmols	Kodi	Zīmols	Kodi
AIWA	034	KENWOOD	014 034 039 043	PORTLAND	108	TATUNG	039 043
AKAI	016 043 046 124 125 146		047 048	PULSAR	072	TEAC	034 039 043
AMPRO	072	LG (GOLDSTAR)	001 012 013 020 101 106 114 123	QUARTZ	011 014	TECHNICS	031 033 070
ANAM	031 033 103	LLOYD	034	QUASAR	033 066 075 145	TEKNIKA	019 031 033 034 101
AUDIO DYNAMICS	012 023 039 043	LXI	003 009 013 014 017 034 101 106	RCA	013 020 033 034 040 041 062 063 107 109 140 144 145 147	THOMAS	034
BROKSONIC	035 037 129	MAGIN	040	REALISTIC	003 008 010 014 031 033 034 040	TMK	006
CANON	028 031 033	MAGNAVOX	031 033 034 041 067 068	RICO	053 054 101	TOSHIBA	008 013 042 047 059 082 112 131
CAPEHART	108	MARANTZ	012 031 033 067 069	RUNCO	058	TOTEVISION	040 101
CRAIG	003 040 135	MARTA	101	SALORA	148	UNITECH	040
CURTIS MATHES	031 033 041	MATSUI	027 030	SAMSUNG	014	VECTOR RESEARCH	012
DAEWOO	005 007 010 064 065 108 110 111 112 116 117 119	MEI	031 033	SANSUI	032 040 102 104 105 107 109 112 113 115 120 122 125	VICTOR	048
DAYTRON	108	MEMOREX	003 010 014 031 033 034 053 072 101 102 134 139	SANYO	022 043 048 135 003 007 010 014 102 134	VIDEO CONCEPTS	012 034 046
DBX	012 023 039 043	MGA	045 046 059	SCOTT	017 037 112 129 131	VIDEOSONIC	040
DYNATECH	034 053	MINOLTA	013 020	SEARS	003 008 009 010 013 014 017 020 031 042 073 081 101	WARDS	003 013 017 024 031 033 034 040 053 054 131
ELECTROHOME	059	MITSUBISHI	013 020 045 046 049 051 059 061 151	SHARP	031 054 149	YAMAHA	012 034 039 043
EMERSON	006 017 025 027 029 031 034 035 036 037 046 101 129 131 138 153 003 008 009 010	MTC	034 040	SHINTOM	024	ZENITH	034 048 056 058 072 080 101
FISHER	034	MULTITECH	024 034	SONY	003 009 031 052 056 057 058 076 077 078 149		
FUNAI	031 033 063 072	NEC	012 023 039 043 048	SOUNDESIGN	034		
GE	107 109 144 147	NORDMENDE	043	STS	013		
GO VIDEO	132 136	OPTONICA	053 054	SYLVANIA	031 033 034 059 067		
HARMAN KARDON	012 045	PANASONIC	066 070 074 083 133 140 145	TANDY	034		
HITACHI	004 018 026 034 043 063 137 150	PENTAX	013 020 031 033 063		010 034		
INSTANTREPLAY	031 033	PHILCO	031 034 067				
JCL	031 033	PHILIPS	031 033 034 054 067 071 101				
JCPENNY	012 013 015 033 040 066 101	PILOT	101				
JENSEN	043	PIONEER	013 021 048				
JVC	012 031 033 043 048 050 055 060 130 150 152						

■ DVD

Zīmols	Kodi	Zīmols	Kodi	Zīmols	Kodi	Zīmols	Kodi
APEX DIGITAL	022	MAGNAVOX	013	PHILIPS	013	SONY	007
DENON	020 014	MARANTZ	024	PIONEER	004 026	THOMPSON	005 006
GE	005 006	MITSUBISHI	002	PROCEED	021	TOSHIBA	019 008
HARMAN KARDON	027	NAD	023	PROSCAN	005 006	YAMAHA	009 018
JVC	012	ONKYO	008 017	RCA	005 006	ZENITH	010 016 025
LG	001 010 016 025	PANASONIC	003 009	SAMSUNG	011 015		

TĀLVADĪBAS PULTS PROGRAMMĒŠANA

(tikai 37/42/47/52LF6*, 37/42LF7*)

Tālvadības pults ir lietojama dažādu zīmolu televizoriem. To var programmēt, lai darbinātu lielāko daļu citu ražotāju tālvadības ierīces.

Ievērojiet, ka ar šo tālvadības pulti varbūt nevarēs kontrolēt visus citu ražotāju modeļus.

Koda programmēšana tālvadības režīmā

- 1 Pārbaudiet tālvadības pulti.
Lai pārbaudītu, vai jūsu tālvadības pults var darbināt ierīci bez tās programmēšanas, ieslēdziet ierīci, piem., VCR, un nospiediet atbilstošā režīma pogu (tādu kā **DVD** vai **VCR**), vēršot tālvadības pulti pret šo ierīci. Pārbaudiet pogas **POWER** (BAROŠANA) un **PR +/-**, lai redzētu, vai ierīce reaģē pareizi. Ja tā nav, tālvadības pults jāprogrammē, lai šo ierīci varētu vadīt.
- 2 Ieslēdziet programmējamo ierīci un uz tālvadības pults nospiediet atbilstošā režīma pogu (tādu kā **DVD** vai **VCR**). Iedegas vajadzīgās ierīces tālvadības pogas indikators.
- 3 Vienlaikus nospiediet pogas **MENU** (IZVĒLNE) un **MUTE** (ATSĻĒGT SKAŅU), un tālvadības pults ir sagatavots koda programmēšanai.
- 4 Ievadiet koda skaitli, izmantojot tālvadības pults ciparu pogas. Programmēšanas kodu skaitļus atbilstošajai ierīcei var atrast turpmākajās lapās. Ja kods ir pareizs, ierīce atkal izslēgsies.
- 5 Lai saglabātu kodu, nospiediet pogu **MENU** (IZVĒLNE).
- 6 Pārbaudiet tālvadības pults funkcijas, lai redzētu, vai ierīce reaģē pareizi. Ja tā nav, atkārtojiet darbības, sākot ar soli 2.

Programmēšanas kodi

DVD

Zīmols	Kodi	Zīmols	Kodi	Zīmols	Kodi
APEX DIGITAL	022	mitsubishi	002	RCA	005 006
DENON	020 014	NAD	023	SAMSUNG	011 015
GE	005 006	ONKYO	008 017	SONY	007
HARMAN KARDON	027	PANASONIC	003 009	THOMPSON	005 006
JVC	012	PHILIPS	013	TOSHIBA	019 008
LG	001 010 016 025	PIONEER	004 026	YAMAHA	009 018
MAGNAVOX	013	PROCEED	021	ZENITH	010 016 025
MARANTZ	024	PROSCAN	005 006		

VCR

Zīmols	Kodi	Zīmols	Kodi	Zīmols	Kodi
AIWA	034	MAGNAVOX	031 033 034 041	SAMSUNG	032 040 102 104
AKAI	016 043 046 124		067 068		105 107 109 112
	125 146	MARANTZ	012 031 033 067		113 115 120 122
AMPRO	072		069		125
ANAM	031 033 103	MARTA	101	SANSUI	022 043 048 135
AUDIO DYNAMICS	012 023 039 043	MATSUI	027 030	SANYO	003 007 010 014
BROKSONIC	035 037 129	MEI	031 033		102 134
CANON	028 031 033	MEMOREX	003 010 014 031	SCOTT	017 037 112 129
CAPEHART	108		033 034 053 072		131
CRAIG	003 040 135		101 102 134 139	SEARS	003 008 009 010
CURTIS MATHES	031 033 041	MGA	045 046 059		013 014 017 020
DAEWOO	005 007 010 064	MINOLTA	013 020		031 042 073 081
	065 108 110 111	MITSUBISHI	013 020 045 046		101
	112 116 117 119		049 051 059 061	SHARP	031 054 149
DAYTRON	108		151	SHINTOM	024
DBX	012 023 039 043	MTC	034 040	SONY	003 009 031 052
DYNATECH	034 053	MULTITECH	024 034		056 057 058 076
ELECTROHOME	059	NEC	012 023 039 043		077 078 149
EMERSON	006 017 025 027		048	SOUNDESIGN	034
	029 031 034 035	NORDMENDE	043	STS	013
	036 037 046 101	OPTONICA	053 054	SYLVANIA	031 033 034 059
	129 131 138 153	PANASONIC	066 070 074 083		067
FISHER	003 008 009 010		133 140 145	SYMPHONIC	034
FUNAI	034			TANDY	010 034
GE	031 033 063 072	PENTAX	013 020 031 033	TATUNG	039 043
	107 109 144 147		063	TEAC	034 039 043
GO VIDEO	132 136	PHILCO	031 034 067	TECHNICS	031 033 070
HARMAN KARDON	012 045	PHILIPS	031 033 034 054	TEKNIKA	019 031 033 034
HITACHI	004 018 026 034		067 071 101		101
	043 063 137 150	PILOT	101	THOMAS	034
INSTANTREPLAY	031 033	PIONEER	013 021 048	TMK	006
JCL	031 033	PORTLAND	108	TOSHIBA	008 013 042 047
JCPENNY	012 013 015 033	PULSAR	072		059 082 112 131
	040 066 101	QUARTZ	011 014	TOTEVISION	040 101
JENSEN	043	QUASAR	033 066 075 145	UNITECH	040
JVC	012 031 033 043	RCA	013 020 033 034	VECTOR RESEARCH	012
	048 050 055 060		040 041 062 063	VICTOR	048
	130 150 152		107 109 140 144	VIDEO CONCEPTS	012 034 046
KENWOOD	014 034 039 043		145 147	VIDEOSONIC	040
	047 048	REALISTIC	003 008 010 014	WARDS	003 013 017 024
LG (GOLDSTAR)	001 012 013 020		031 033 034 040		031 033 034 040
	101 106 114 123		053 054 101		053 054 131
LLOYD	034	RICO	058	YAMAHA	012 034 039 043
LXI	003 009 013 014	RUNCO	148	ZENITH	034 048 056
	017 034 101 106	SALORA	014		058 072 080 101
MAGIN	040				

IR (INFRASARKANIE STARI) KODI

1. Kā pievienot

- Pievienojiet savu tālvadības pults uztverošo shēmu TV portam Remote Control (Tālvadība).

2. Tālvadības pults infrasarkanā staru kodi

■ Izejas signāla forma

Atsevišķs impulss, modulēts ar 37,917 KHz signālu frekvencē 455 KHz

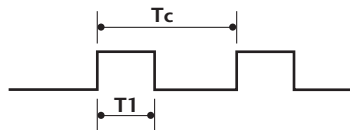

Nesējfrekvence

$$FCAR = 1/TC = fOSC/12$$

$$\text{Aizpildīšanas koeficients} = T1/TC = 1/3$$

■ Kadra konfigurācija

Pirmais kadrs

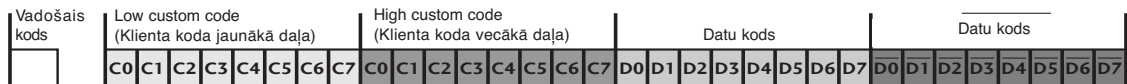

Repeat frame (Atkārtotais kadrs)

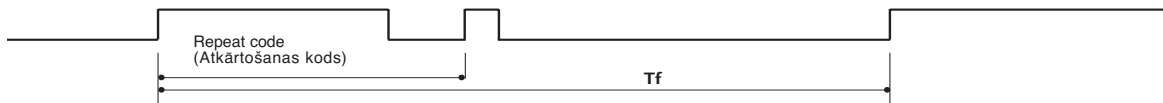

■ Lead code (Vadošais kods)

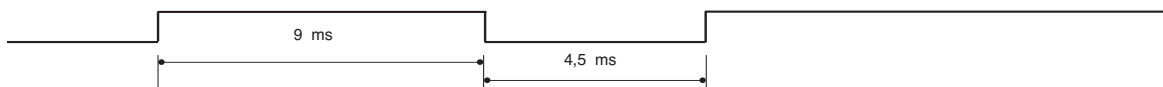

■ Repeat code (Atkārtotais kods)

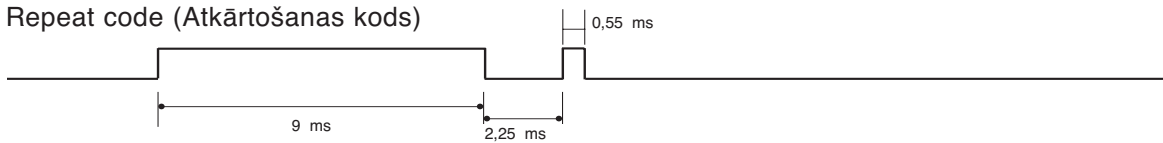

■ Bitu apraksts

Bit "0"

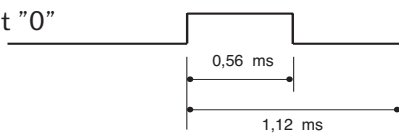

Bit "1"

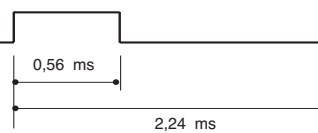

■ Kadru atkārtotās intervāls: Tf

Signāla forma tiek pārraidīta, kamēr ir nospiests taustiņš.

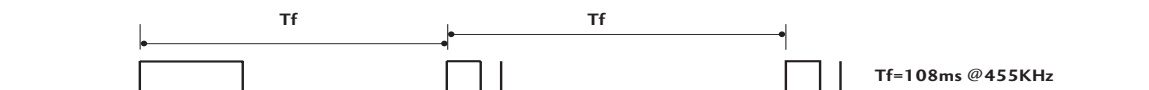

Kods (heksadecimāls)	Funkcija	Piezīme
00	PR ▲ (SKALŪMS +)	Poga R/C
01	PR ▼ (SKALŪMS -)	Poga R/C
02	VOL ▲ (SKALŪMS +)	Poga R/C
03	VOL ▼ (SKALŪMS -)	Poga R/C
40	Up (▲)	Poga R/C
41	Down (▼)	Poga R/C
06	Right (►)	Poga R/C
07	Left (◄)	Poga R/C
08	POWER	Poga R/C (Barošana ieslēgta/izslēgta)
09	MUTE	Poga R/C
10	Ciparu taustiņš 0	Poga R/C
11	Ciparu taustiņš 1	Poga R/C
12	Ciparu taustiņš 2	Poga R/C
13	Ciparu taustiņš 3	Poga R/C
14	Ciparu taustiņš 4	Poga R/C
15	Ciparu taustiņš 5	Poga R/C
16	Ciparu taustiņš 6	Poga R/C
17	Ciparu taustiņš 7	Poga R/C
18	Ciparu taustiņš 8	Poga R/C
19	Ciparu taustiņš 9	Poga R/C
0B	INPUT (IEEJĀ)	Poga R/C
AA	INFO ⓘ	Poga R/C
AB	GUIDE	Poga R/C
56	SUBTITLE	Poga R/C
5B	EXIT (IZIET)	Poga R/C
1E	FAV(IZLASE)	Poga R/C
1A	Q. VIEW (SKATS)	Poga R/C
50	D/A TV	Poga R/C
F0	TV/RADIO	Poga R/C
7E	SIMPLINK	Poga R/C
E0	BRIGHT +	Poga R/C
E1	BRIGHT -	Poga R/C
0A	I/II	Poga R/C
0E	SLEEP	Poga R/C
43	MENU	Poga R/C
44	OK (⊙)	Poga R/C
53	LIST (SARAKSTS)	Poga R/C
20	TEXT	Poga R/C
2A	REVEAL (ATSEGT)	Poga R/C
26	TIME (LAIKS)	Poga R/C
28	BACK	Poga R/C
62	UPDATE	Poga R/C
70	INDEX	Poga R/C
65	HOLD	Poga R/C
61	BLUE Key	Poga R/C
63	YELLOW Key	Poga R/C
71	GREEN Key	Poga R/C
72	RED Key	Poga R/C
79	RATIO	Poga R/C
B0	►	Poga R/C
BA	II	Poga R/C
B2	I◄◄	Poga R/C
B3	I►►	Poga R/C
8F	◄◄	Poga R/C
8E	►►	Poga R/C
B1	■	Poga R/C
BD	●	Poga R/C
4D	ATELS	Poga R/C (Tikai 37/42/47/52LY9*, 50/60PF9*)
52	SKANA Š	Poga R/C (Tikai 37/42/47/52LY9*, 50/60PF9*)

ĀRĒJO VADĪBAS IERĪČU IESTATĪŠANA

RS-232C iestatīšana

Pievienojiet RS-232C ieejas ligzdu ārējai vadības ierīcei (piem., datoram vai A/V vadības sistēmai) un vadiet TV funkcijas no āruses.

Pievienojiet vadības ierīces seriālo portu RS-232C ligzdai TV aizmugures panelī. RS-232C savienošanas kabeļi nav piegādāti kopā ar TV.

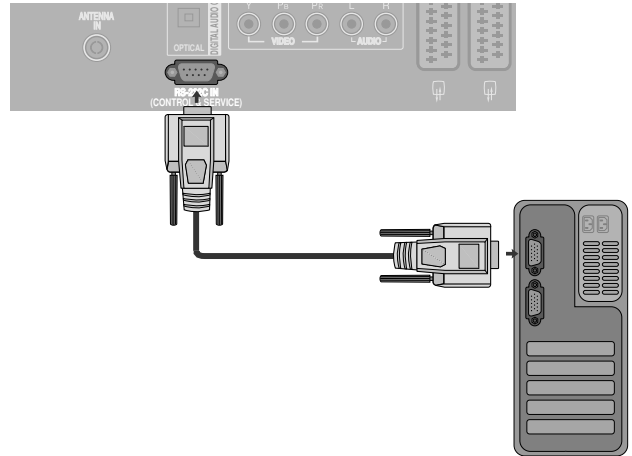

Savienotāja tips: D-Sub 9 kontaktu, ietvertais

Nr.	Kontakta nosaukuma
1	Nav savienojuma
2	RXD (Receive data – Datu saņemšana)
3	TXD (Transmit data – Datu pārraide)
4	DTR (DTE side ready – Datu termināļa gatavība)
5	GND (Zeme)
6	DSR (DCE side ready – Datu modema gatavība)
7	RTS (Ready to send – Gatavība pārraidei)
8	CTS (Clear to send – Gatavība uztveršanai)
9	Nav savienojuma

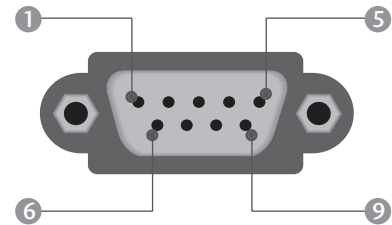

RS-232C konfigurācijas

7 vadu konfigurācijas (standarta RS-232C kabelis)

	PC	TV	
RXD	2	3	TXD
TXD	3	2	RXD
GND	5	5	GND
DTR	4	6	DSR
DSR	6	4	DTR
RTS	7	8	CTS
CTS	8	7	RTS
	D-Sub 9	D-Sub 9	

3 vadu konfigurācijas (neatbilst standartam)

	PC	TV	
RXD	2	3	TXD
TXD	3	2	RXD
GND	5	5	GND
DTR	4	6	DTR
DSR	6	4	DSR
RTS	7	7	RTS
CTS	8	8	CTS
	D-Sub 9	D-Sub 9	

Set ID (Televizora ID)

Izmantojiet šo funkciju, lai norādītu televizora ID numuru.

Sk. "Reālo datu kartēšana 1". Sk. 109 lpp.

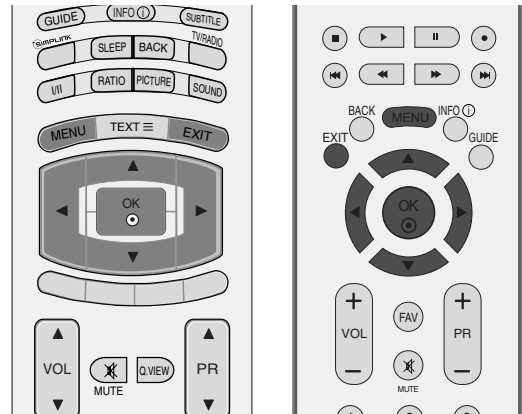

- 1 Lai izvēlētos izvēlni **OPTION**, nospiediet pogu **MENU** (IZVĒLNE) un tad izmantojiet pogas ▲ vai ▼.

- 2 Lai izvēlētos funkciju **Factory Mode**, nospiediet pogu ► un tad izmantojiet pogas ▲ vai ▼.

- 3 Lai izvēlētos funkciju **Set ID**, nospiediet pogu ► un tad izmantojiet pogas ▲ vai ▼.

- 4 Nospiediet pogu ◀ vai ▶, lai koriģētu **Set ID** (Televizora ID) un izvēlētos vajadzīgo monitora ID numuru.

- **Set ID** (Televizora ID) regulēšanas diapazons ir 1 ~ 99.

- 5 Lai atgrieztos parastajā TV skatīšanās režīmā, nospiediet pogu **EXIT** (IZIET).

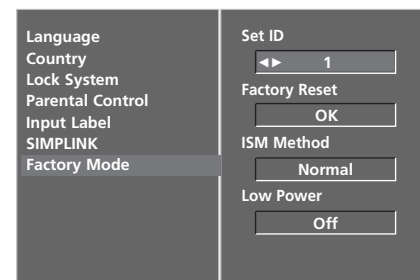
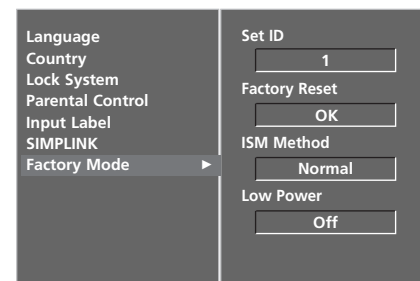
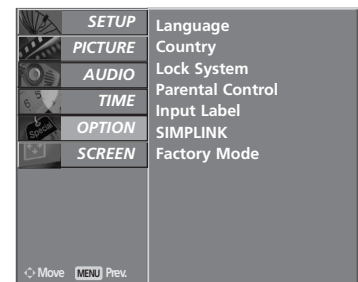

Komunikācijas parametri

- Datu pārraides ātrums bodos: 9600 b/s (UART)
- Datu garums: 8 biti
- Pārības bits: Nav
- Stopbits: 1 bits
- Komunikācijas kods: kods ASCII
- Izmantojiet vīto (reversīvo) kabeli

Komandu atsauces saraksts

	KOMANDA		DATI (heksadecimālā sistēmā)
	1	2	
01. Barošana	k	a	0 ~ 1
02. Signāla leejas Izvēle	k	b	Sk. 107. lpp.
03. Malu attiecība	k	c	Sk. 107. lpp.
04. Ekrāna atslēgšana	k	d	0 ~ 1
05. Skaņas atslēgšana	k	e	0 ~ 1
06. Skaļuma regulēšana	k	f	0 ~ 64
07. Kontrasts	k	g	0 ~ 64
08. Spilgtums	k	h	0 ~ 64
09. Krāsas	k	i	0 ~ 64
10. Nokrāsa	k	j	0 ~ 64
11. Asums	k	k	0 ~ 64
12. Ekrāna izvēlnes OSD izvēle	k	l	0 ~ 1
13. Tālvadības bloķēšana režīms	k	m	0 ~ 1
14. Līdzsvars	k	t	0 ~ 64
15. Krāsu siltums	k	u	0 ~ 3
16. Sarkanās krāsas regulēšana	k	v	0 ~ 50
17. Zaļās krāsas regulēšana	k	w	0 ~ 50
18. Zilās krāsas regulēšana	k	\$	0 ~ 50
19. Anormāls stāvoklis	k	z	0 ~ 9
20. ISM metode	j	p	Sk. 109. lpp.
21. Maza enerģijas patēriņa režīms	j	q	0 ~ 1
22. Automātiskā konfigurēšana	j	u	1
23. Kanāla izvēles komanda	m	a	Sk. 110. lpp.
24. Infrasarkanā koda sūtīšanai	c		Atslēgas kods
25. leejas izvēle (galvenās)	x	b	Sk. 110. lpp.

* Iestatot 19.–25. elementu, izvēlnē ekrānā netiek atvērta.

Pārraides / uztveršanas protokols

Pārraide

[Command1][Command2][][Set ID][][Data][Cr]

* [Command 1] (Komanda 1): televizora pirmā vadības komanda (.j, k, m vai x)

* [Command 2] (Komanda 2): televizora otrā vadības komanda.

* [Set ID] (Televizora ID): izvēlnē Setup (Iestatīšana) varat regulēt, lai izvēlētos vēlamo TV ID numuru. Regulēšanas diapazons ir 1~99. Izvēloties Set ID = '0', tiek kontrolētas visas TV pieslēgtās ierīces. Set ID (Televizora ID) izvēlnē ir norādīts ar skaitli decimālajā skaitīšanas sistēmā (1 ~ 99) un pārraides/uztveršanas protokolā – ar skaitli heksadecimālajā skaitīšanas sistēmā (0x0 – 0x63).

* [DATA] (DATI): komandas datu pārraidei.
Lai nolasītu komandas stāvokli, pārraidiet datus 'FF'.

* [Cr]: Rakstzīme
kods ASCII '0x0D'

* []: Koda ASCII 'atstarpe (0x20)'

OK – apliecinājums

[Command2][][Set ID][][OK][Data][x]

* Uztverot pareizus datus, TV pārraida signālu ACK (apliecinājums), izmantojot šo formātu. Šajā laikā, ja dati atrodas datu lasīšanas režīmā, tas norāda pašreizējā stāvokļa datus. Ja dati atrodas datu rakstīšanas režīmā, atbildē tiek doti datora dati.

Kļūdas apliecinājums

[Command2][][Set ID][][NG][Data][x]

* Uztverot anormālus datus no kļūdainām funkcijām vai komunikācijas kļūdu gadījumā, TV pārraida signālu ACK (apliecinājums), izmantojot šo formātu.

Dati 1 : neatļauts kods
2 : neatbalstīta funkcija
3 : gaidīt ilgāk

01. Barošana (Komanda 2:a)

- Lai kontrolētu TV barošanas ieslēgšanu/izslēgšanu.

Pārraide

[k][a][][Set ID][][Data][Cr]

Dati 0: barošanas izslēgšana 1: barošanas ieslēgšana

Apliecinājums

[a][][Set ID][][OK][Data][x]

- Lai rādītu barošanas stāvokli – ieslēgta/izslēgta.

Pārraide

[k][a][][Set ID][][FF][Cr]

Apliecinājums

[a][][Set ID][][OK][Data][x]

* Līdzīgā veidā, ja citas funkcijas pārraida '0xFF' datus, izmantojot šo formātu, atgriezeniskā saite ar apliecinājuma datiem parāda katras funkcijas stāvokli.

02. Signāla ieejas Izvēle a (Komanda 2:b)

- Lai izvēlētos ieejas avotu displejam.

Jūs variet arī izvēlēties ieejas avotu izmantojot pogu INPUT (IEEJA), kas atrodas uz displeja tālvadības pults.

Pārraide

[k][b][][Set ID][][Data][Cr]

Dati 0 : DTV	5 : Component
(Šī iespēja nav pieeja- ma visiem modeļiem.)	6 : RGB-PC
1 : Analogue	7 : HDMI1
2 : AV1	8 : HDMI2
3 : AV2	9 : HDMI3 (tikai 37/42LF7*, 42LY99)
4 : AV3	

Apliecinājums

[b][][Set ID][][OK][Data][x]

03. Malu attiecība (Komanda 2:c) (Galvenā attēla lielums)

- Lai regulētu ekrāna formātu. (Galvenā attēla formāts) Ekrāna formātu varat arī regulēt, izmantojot pogu RATIO (Malu attiecības kontrole), vai izvēlnē SCREEN (EKRĀNS).

Pārraide

[k][c][][Set ID][][Data][Cr]

Dati 1 : Normālais ekrāns (4:3)	6 : Original (Oriģināls)
2 : Platekrāns (16:9)	7 : 14:9
3 : Horizonts (Skats) (tikai modelim 37/42LF7*, 42LY99)	8 : Full (Pilns) (tikai modelim 42LY99)
4 : Tālummaiņa 1	9 : 1:1 Pixel (vai Just Scan (tikai 37/42LF7*, 42LY99))
5 : Tālummaiņa 2	

Apliecinājums

[c][][Set ID][][OK][Data][x]

- * Izmantojot ieeju RGB-PC vai Component (Kombinētais signāls), izvēlieties ekrāna malu attiecību 16:9 vai 4:3.
- * HDMI (1080i 50/60 Hz, 1080p 24Hz/50Hz/60Hz) režīms, 1:1 Pixel (vai **Just Scan** (tikai 37/42LF7*, 42LY99)) ir pieejams.

04. Ekrāna atslēgšana (Komanda 2:d)

- Lai izvēlētos, vai ekrāna atslēgšanu ieslēgt/izslēgt.

Pārraide

[k][d][][Set ID][][Data][Cr]

Dati 0 : Ekrāna atslēgšana izslēgta (attēls ieslēgts)

1 : Ekrāna atslēgšana ieslēgta (attēls izslēgts)

Apliecinājums

[d][][Set ID][][OK][Data][x]

05. Skaņas atslēgšana (Komanda 2:e)

- Lai izvēlētos, vai skaņas atslēgšanu ieslēgt/izslēgt.

Skaņas atslēgšanu varat arī kontrolēt, izmantojot tālvadības pults pogu MUTE (ATSLĒGT SKAŅU).

Pārraide

[k][e][][Set ID][][Data][Cr]

Dati 0 : Skaņas atslēgšana ieslēgta (skaļums izslēgts)

1 : Skaņas atslēgšana izslēgta (skaļums ieslēgts)

Apliecinājums

[e][][Set ID][][OK][Data][x]

06. Skaļuma regulēšana (Komanda 2:f)

- Lai regulētu skaļumu.

Skaļumu varat arī regulēt, izmantojot tālvadības pults skaļuma regulēšanas pogas.

Pārraide

[k][f][][Set ID][][Data][Cr]

Datu min. vērtība: 0 ~ maks. vērtība: 64

* Sk. "Reālo datu kartēšana 1". Sk. 109. lpp.

Apliecinājums

[f][][Set ID][][OK][Data][x]

07. Kontrasts (Komanda 2:g)

- Lai regulētu ekrāna kontrastu.

Kontrastu varat regulēt arī izvēlnē PICTURE (ATTĒLS).

Pārraide

[k][g][][Set ID][][Data][Cr]

Datu min. vērtība: 0 ~ maks. vērtība: 64

* Sk. "Reālo datu kartēšana 1". Sk. 109. lpp.

Apliecinājums

[g][][Set ID][][OK][Data][x]

08. Spilgtums (Komanda 2:h)

- Lai regulētu ekrāna spilgtumu.

Spilgtumu varat regulēt arī izvēlnē PICTURE (ATTĒLS).

Pārraide

[k][h][][Set ID][][Data][Cr]

Datu min. vērtība: 0 ~ maks. vērtība: 64

* Sk. "Reālo datu kartēšana 1". Sk. 109. lpp.

Apliecinājums

[h][][Set ID][][OK][Data][x]

PIELIKUMS

09. Krāsa (Komanda 2:i)

- Lai regulētu ekrāna krāsas.

Krāsas varat regulēt arī izvēlnē PICTURE (ATTĒLS).

Pārraide

```
[k][i][ ][Set ID][ ][Data][Cr]
```

Datu min. vērtība: 0 ~ maks. vērtība: 64

* Sk. "Reālo datu kartēšana 1". Sk. 109. lpp.

Apliecinājums

```
[i][ ][Set ID][ ][OK][Data][x]
```

10. Nokrāsa (Komanda 2:j)

- Lai regulētu ekrāna nokrāsu.

Nokrāsu varat regulēt arī izvēlnē PICTURE (ATTĒLS).

Pārraide

```
[k][j][ ][Set ID][ ][Data][Cr]
```

Dati Sarkans: 0 ~ Zaļš: 64

* Sk. "Reālo datu kartēšana 1". Sk. 109. lpp.

Apliecinājums

```
[j][ ][Set ID][ ][OK][Data][x]
```

11. Asums (Komanda 2:k)

- Lai regulētu ekrāna asumu.

Asumu varat regulēt arī izvēlnē PICTURE (ATTĒLS).

Pārraide

```
[k][k][ ][Set ID][ ][Data][Cr]
```

Datu min. vērtība: 0 ~ maks. vērtība: 64

* Sk. "Reālo datu kartēšana 1". Sk. 109. lpp.

Apliecinājums

```
[k][ ][Set ID][ ][OK][Data][x]
```

12. OSD izvēle (Komanda 2:l)

- Lai izvēlētos OSD (On Screen Display – ekrāna izvēlne) ieslēgta/izslēgta, izmantojot tālvadības pulti.

Pārraide

```
[k][l][ ][Set ID][ ][Data][Cr]
```

Dati 0: OSD izslēgta 1 : OSD ieslēgta

Apliecinājums

```
[l][ ][Set ID][ ][OK][Data][x]
```

13. Tālvadības pults bloķēšanas režīms (Komanda 2:m)

- Lai bloķētu televizora tālvadības pulti un priekšējā paneļa vadības elementus.

Pārraide

```
[k][m][ ][Set ID][ ][Data][Cr]
```

Dati 0: Bloķēšana izslēgta 1: Bloķēšana ieslēgta

Apliecinājums

```
[m][ ][Set ID][ ][OK][Data][x]
```

* Izmantojiet šo režīmu, ja nelietojat tālvadības pulti. Kad tikla barošana tiek ieslēgta/izslēgta, ārējās vadības pults tiek atbloķēta.

14. Līdzsvars (Komanda 2:t)

- Lai regulētu balansu.

Līdzsvaru varat regulēt arī izvēlnē AUDIO.

Pārraide

```
[k][t][ ][Set ID][ ][Data][Cr]
```

Datu min. vērtība: 0 ~ maks. vērtība: 64

* Sk. "Reālo datu kartēšana 1". Sk. 109. lpp.

Apliecinājums

```
[t][ ][Set ID][ ][OK][Data][x]
```

15. Krāsu siltums (Komanda 2:u)

- Lai regulētu krāsu siltumu.

CSM varat regulēt arī izvēlnē PICTURE (ATTĒLS).

Pārraide

```
[k][u][ ][Set ID][ ][Data][Cr]
```

Dati 0: Auksta 1: Medium 2: Silta 3: Lietotājs

Apliecinājums

```
[u][ ][Set ID][ ][OK][Data][x]
```

16. Sarkanās krāsas regulēšana (Komanda 2:v)

- Lai krāsu siltumu regulētu sarkanai krāsai.

Pārraide

```
[k][v][ ][Set ID][ ][Data][Cr]
```

Datu min. vērtība: 0 ~ maks. vērtība: 50

* Sk. "Reālo datu kartēšana 2". Sk. 109. lpp.

Apliecinājums

```
[v][ ][Set ID][ ][OK][Data][x]
```

17. Zaļās krāsas regulēšana (Komanda 2:w)

- Lai krāsu siltumu regulētu sarkanai krāsai.

Pārraide

```
[k][w][ ][Set ID][ ][Data][Cr]
```

Datu min. vērtība: 0 ~ maks. vērtība: 50

* Sk. "Reālo datu kartēšana 2". Sk. 109. lpp.

Apliecinājums

```
[w][ ][Set ID][ ][OK][Data][x]
```

18. Zilās krāsas regulēšana (Komanda 2:\$)

- Lai krāsu siltumu regulētu sarkanai krāsai.

Pārraide

```
[k][$][ ][Set ID][ ][Data][Cr]
```

Datu min. vērtība: 0 ~ maks. vērtība: 50

* Sk. "Reālo datu kartēšana 2". Sk. 109. lpp.

Apliecinājums

```
[$][ ][Set ID][ ][OK][Data][x]
```

19. Anormāls stāvoklis (Komanda2:z)

► Lai atpazītu anormālu stāvokli.

Pārraide

```
[k][z][ ][Set ID][ ][FF][ ][Cr]
```

Dati FF: Lasīt

Apliecinājums

```
[z][ ][Set ID][ ][OK][Data][x]
```

Dati 0: Normāls (Barošana ieslēgta un ir signāls)
1: Nav signāla (Power On) (Barošana ieslēgta)
2: TV izslēgšana ar tālvadības pulti
3: TV izslēgšana ar funkciju Sleep Time (Miega režīms)
4: TV izslēgšana ar funkciju RS-232C
5: 5V izslēgšana
6: Maiņstrāvas barošanas izslēgšana
7: TV izslēgšana ar funkciju Fan Alarm (Ventilatora trauksme)
8: TV izslēgšana ar funkciju Sleep Time (Miega režīms)
9: TV izslēgšana ar funkciju Auto sleep (Automātiskais miegs)

* Šī funkcija ir "tikai lasīšanai".

20. ISM metode (Komanda 1:j, Komanda 2:p)

► Lai kontrolētu ISM metodi. ISM metodi varat regulēt arī izvēlnē OPTION.
Nav iespējams izmantot šo funkciju modeļiem LCD.

Pārraide

```
[j][p][ ][Set ID][ ][Data][Cr]
```

Dati 0 : Normal 2 : Orbiter(Attēla pārviet.)
1 : White wash (Balināšana) 3 : Inversion(Inversija)

Apliecinājums

```
[p][ ][Set ID][ ][OK/NG][Data][x]
```

21. Low Power (Maza enerģijas patēriņa režīms) (Komanda 1:j, Komanda 2:q)

► Lai samazinātu monitora enerģijas patēriņu. Mazu enerģijas patēriņu varat iestatīt arī izvēlnē OPTION.
Nav iespējams izmantot šo funkciju modeļiem LCD.

Pārraide

```
[j][q][ ][Set ID][ ][Data][ ][Cr]
```

Dati 0 : Izslēgts

1 : Ieslēgts

Apliecinājums

```
[q][ ][Set ID][ ][OK/NG][Data][x]
```

* Reālo datu kartēšana 1

```
0 : Solis 0  
⋮  
A : Solis 10 (Televizora ID 10)  
⋮  
F : Solis 15 (Televizora ID 15)  
10 : Solis 16 (Televizora ID 16)  
⋮  
64 : Solis 100  
6E : Solis 110  
⋮  
73 : Solis 115  
74 : Solis 116  
⋮  
C7 : Solis 199  
⋮  
FE : Solis 254  
FF : Solis 255
```

* Reālo datu kartēšana 2

```
0 : -40  
1 : -39  
2 : -38  
⋮  
28 : 0  
⋮  
4E : +38  
4F : +39  
50 : +40
```

22. Automātiskā konfigurēšana (Komanda 1:j, Komanda 2:u)

- Lai korigētu attēla pozīciju un automātiski samazinātu attēla šūpošanos. Šī komanda darbojas tikai RGB (PC) režīmā.

Pārraide

```
[j][u][ ][Set ID][ ][Data][Cr]
```

Dati 1: Lai iestaftītu

Apliecinājums

```
[u][ ][Set ID][ ][OK/NG][Data][x]
```

23. Kanāla izvēles komanda (Komanda 1m, Komanda 2:a)

- Izvēlieties kanālu šādam fiziskajam numuram.

Pārraide

```
[m][a][ ][Set ID][ ][Data0][ ][Data1][ ][Data2][Cr]
```

Dati0 (Data0): augstākā kanāla dati

Dati1 (Data1): zemākā kanāla dati

piem., Nr. 47 -> 00 2F (2FH)

Nr. 394 -> 01 88 (188H),

DTV Nr. 0 -> patvaļīgi

Dati2 (Data2) 0x00 : ATV galvenais,

0x10 : DTV galvenais

Kanāla datu diapazons

Analogais — min.: 0 ~ maks. vērtība: 63 (0~99)

Digitālais — min.: 0 ~ maks. vērtība: 3E7 (0~999)

Apliecinājums

```
[a][ ][Set ID][ ][OK/NG][Data][x]
```

Dati min. vērtība: 00 ~ maks. vērtība: FF

24. Infrasarkanā koda sūtīšana (Komanda 1:m, Komanda 2:c)

- Lai sūtītu infrasarkanā staru tālvadības pults atslēgas kodu.

Pārraide

```
[m][c][ ][Set ID][ ][Data][Cr]
```

Dati : Key code (Atslēgas kods) – Sk. 103lpp.

Apliecinājums

```
[c][ ][Set ID][ ][OK/NG][Data][x]
```

25. Input select (Ieejas izvēle) (Komanda 1:x, Komanda 2:b) (Galvenā attēla ieeja)

- Lai izvēlētos ieejas avotu galvenajam attēlam.

Pārraide

```
[x][b][ ][Set ID][ ][Data][Cr]
```

Dati : Structure (Struktūra)

MSB

LSB

0	0	0	0	0	0	0	0
---	---	---	---	---	---	---	---

└─ Ārējā ieeja ─┘ └─ Ieejas numurs ─┘

Ārējā ieeja				Dati
0	0	0	0	DTV
0	0	0	1	Analogais signāls
0	0	1	0	AV
0	1	0	0	Kombinētais signāls
0	1	1	0	RGB
1	0	0	1	HDMI

Ieejas numurs				Dati
0	0	0	0	Input1 (Ieeja 1)
0	0	0	1	Input2 (Ieeja 2)
0	0	1	0	Input3 (Ieeja 3)
0	0	1	1	Input4 (Ieeja 4)

Apliecinājums

```
[b][ ][Set ID][ ][OK/NG][Data][x]
```

LG Electronics Inc.