

## LCD-TV | PLASMA-TV BRUKSANVISNING

### LCD-TV, MODELLER

26LC4\* 26LC5\*  
32LC4\* 32LC5\*  
37LC4\* 37LC5\*  
42LC4\* 42LC5\*  
26LC3\*

### PLASMA-TV, MODELLER

42PC5\*  
42PC5RV\*  
50PC5\*

Vänligen läs noga igenom bruksanvisningen innan du börjar att använda din nya TV-apparat och ta vara på den för senare bruk.

Notera apparatens modell och serie nr. nedanför.

Dessa upplysningar finner du på etiketten på apparatens baksida.

Vid servicebehov informera din serviceverkstad om modell/serie nummer.



# TILLBEHÖR

Kontrollera att förpackningen innehåller följande tillbehör. Kontakta återförsäljaren om något tillbehör saknas.

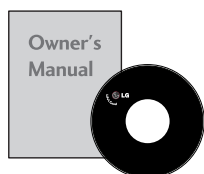

Handbok



Batterier

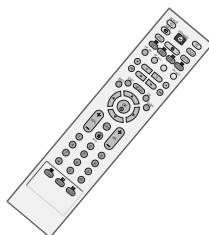

Fjärrkontroll

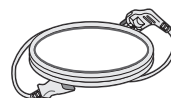

Nätsladd

## Plasma-TV, modeller

Mer utförlig information följer nedan.



2 vinkeljärn för vägg



2 bultar med ögla



**Polerduk**  
Polera skärmen med duken.  
Mer utförlig information följer nedan.

\* Om det finns fläckar eller fingeravtryck på TV:n torka du försiktigt av ytan med den särskilda rengöringsduken.

Var noga med att torka försiktigt. Alltför mycket kraft kan skada eller missfärga ytan.

## LCD-TV, modeller

Mer utförlig information följer nedan.



2 vinkeljärn för TV  
2 vinkeljärn för vägg



2 bultar



**Klämma**  
Använd klämman för att arrangera kablarna.

enbart 26LC4\*, 32LC4\*,  
37LC4\*, 42LC4\*, 26LC5\*,  
32LC5\*, 37LC5\*, 42LC5\*



Kablsamlare

enbart 26", 32, 37"



4 bultar för montering av foten  
Se sid. 8



enbart 26LC3R\*

Kablsamlare

# INNEHÅLL

TILLBEHÖR .....	1
-----------------	---

## FÖRBEREDELSE

KONTROLLER PÅ FRONTPANELEN .....	4
INFORMATION PÅ BAKSIDAN .....	6
MONTERA FOTEN.....	8
FÄSTA TV:N PÅ EN VÄGG.....	9
HÖLJE PÅ BAKSIDAN MED KABELSAMLARE .....	10
Installation på bordssockel .....	12
Väggmontering: Horisontell installation .....	13
Ansluta antenn .....	14

## INSTALLATION AV EXTERN UTRUSTNING

INSTALLATION AV HD-MOTTAGARE .....	15
ANSLUTA DVD-ENHET .....	18
ANSLUTA VCR-ENHET .....	21
INSTALLATION AV ANNAN A/V-KÄLLA.....	24
EXTERN STEREO.....	25
ANSLUTA DATOR.....	26
- Skärminställningar för PC-läge .....	28

## SE PÅ TV/PROGRAMKONTROLL

FJÄRRKONTROLLFUNKTIONER .....	32
Starta TV:n .....	34
Välja program.....	34
Justera volymen .....	34
VAL OCH JUSTERING AV MENYER PÅ SKÄRM .....	35
AUTOMATISK KANALSÖKNING OCH LAGRING .....	36
Manuell kanalsökning och lagring.....	37
Finjustering.....	38
Att namnge en station.....	39
Redigering av förvalda nr./TV-kanal. ....	40
Favoritkanal.....	41
Hur man använder listan med kanaler .....	42
Knapplås.....	43
 SIMPLINK .....	44

## BILDKONTROLL

KONTROLL AV BILDSTORLEK (BILDPROPORTION).....	46
FÖRINSTÄLLDA BILDINSTÄLLNINGAR	
- Förinställda bildlägen .....	48
- Automatisk färgtonskontroll (varm/normal/kall)....	49
MANUELL BILDJUSTERING	
- Användaralternativ för bildläge.....	50
- Användaralternativ för färgton .....	51
<b>XD</b> - BILDFÖRBÄTTRING .....	52
<b>XD</b> Demo .....	53
AVANCERAT - 3:2 FILMKORRIGERINGSLÄGE.....	54
AVANCERAT - SVÄRTENIVÅ (MÖRKER) .....	55
BILDÅTERSTÄLLNING.....	56
Image Sticking Minimization(ISM)metod.....	57
ENERGISPARANDE BILDLAGG .....	58

## LJUD- OCH SPRÅKKONTROLL

AUTOMATISK LJUDUTJÄMNARE .....	59
FÖRINSTÄLLDA LJUDINSTÄLLNINGAR-LJUDLÄGE.....	60
LJUDINSTÄLLNINGJUSTERING-ANVÄNDARLÄGE.....	61
Balans .....	62
TV-HÖGTALARNA PÅ/AV .....	63
I/II	
- Stereo/Mono och tvasprakig(DUAL) mottagning .....	64
- NICAM ljudmottagning.....	65
- Val av vänster (L) / höger (R) ljudkanal.....	65
Välja språk/land för menyerna på skärmen.....	66

## TIDSINSTÄLLNING

Ställa in klockan .....	67
AUTOMATISK AKTIVERING/AVSTÄNGNING MED TIMER .....	68
INSTÄLLNING AV INSOMNINGSTIMER .....	69
AUTOMATISK AVSTÄNGNING.....	70

## TEXT-TV

För att slå teletext På/av .....	71
SIMPLE teletext .....	71
TOP Text-TV .....	72
FASTEXT Text-TV .....	72
Tangenter för betjäning av speciella Text-TVfunktioner .....	73

## BILAGA

FELSÖKNING.....	74
SKÖTSEL .....	76
TEKNISKA DATA .....	77
PROGRAMMERA FJÄRRKONTROLLEN .....	79

# FÖRBEREDELSE

## KONTROLLER PÅ FRONTPANELEN

- Detta är en förenklad bild av en frontpanel. Den frontpanel som visas här kan se något annorlunda ut än den på din TV.
- Om produkten har en skyddsfilm monterad tar du bort filmen och torkar därefter produkten med en poleringsduk.

### Plasma-TV Modeller

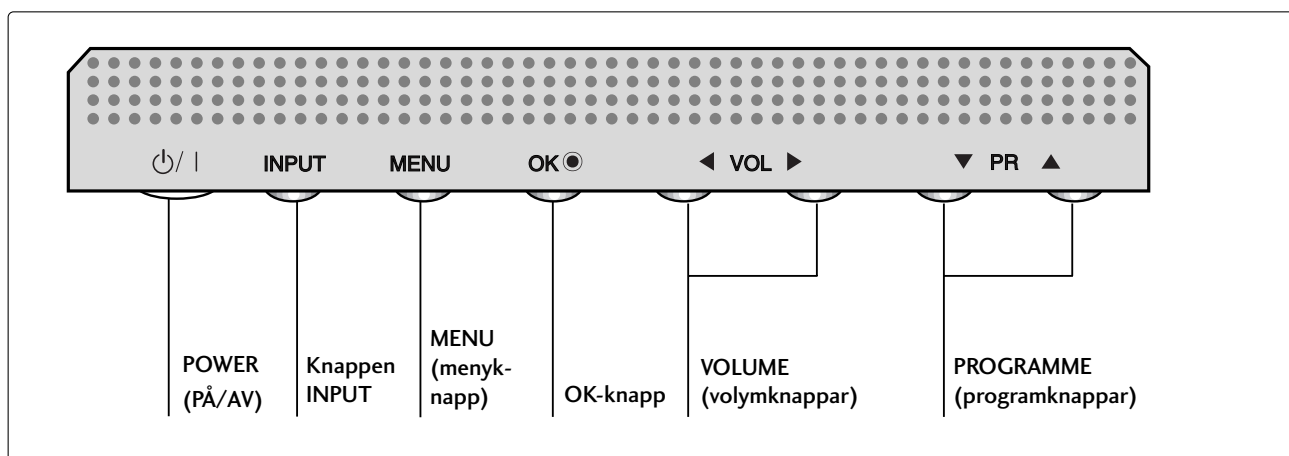
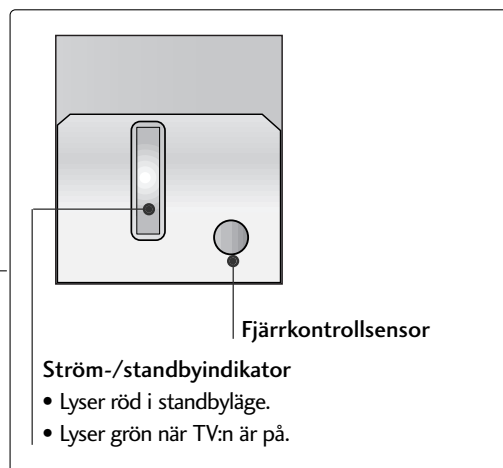

## LCD-TV, Modeller

26LC4\*, 32LC4\*, 37LC4\*, 42LC4\*, 26LC5\*, 32LC5\*,  
37LC5\*, 42LC5\*

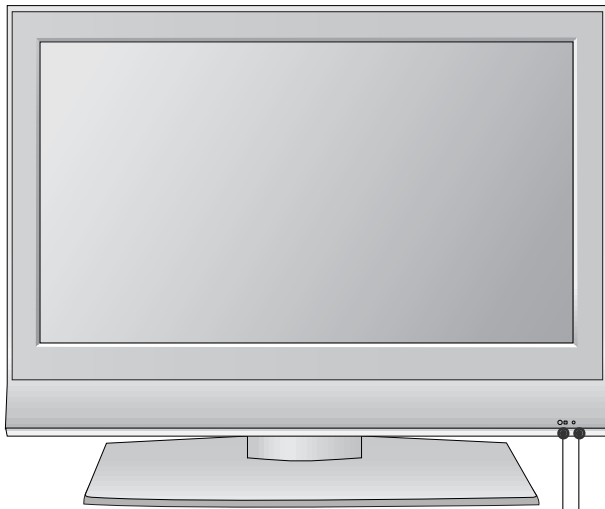

Fjärrkontrollsensor

Ström-/standbyindikator

- Lyser röd i standbyläge.
- Lyser grön när TV:n är på.

26LC3R\*



Fjärrkontrollsensor

Ström-/standbyindikator

- Lyser röd i standbyläge.
- Lyser grön när TV:n är på.

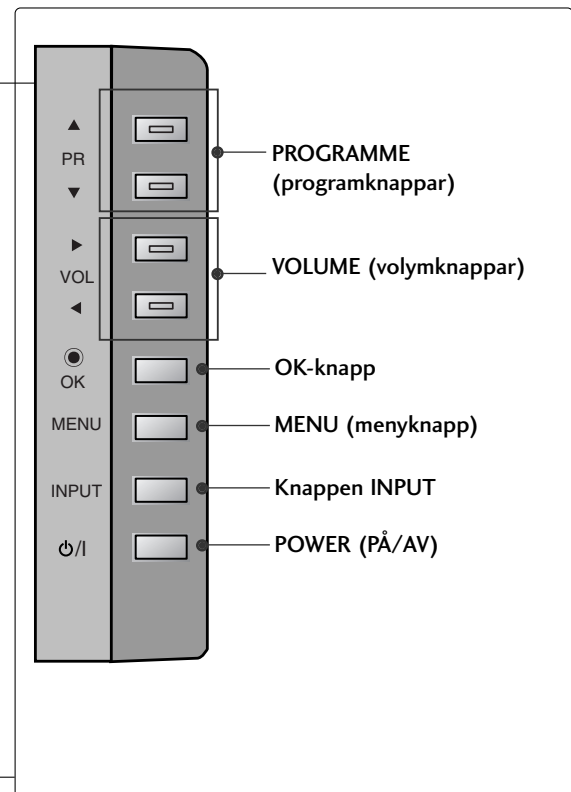

## INFORMATION PÅ BAKSIDAN

- Detta är en förenklad representation av bakre sidan. Den frontpanel som visas här kan se något annorlunda ut än den på din TV.

### Plasma-TV Modeller

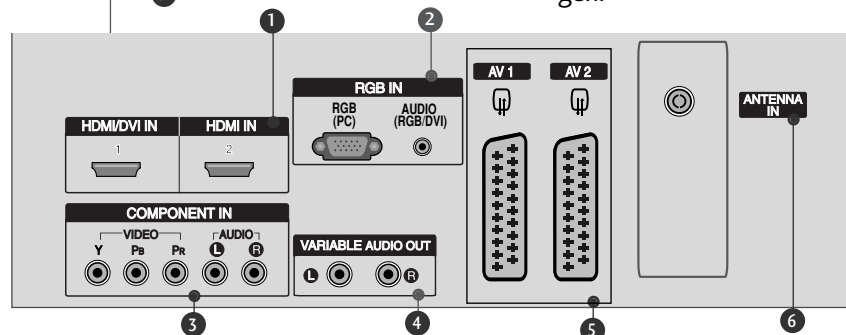
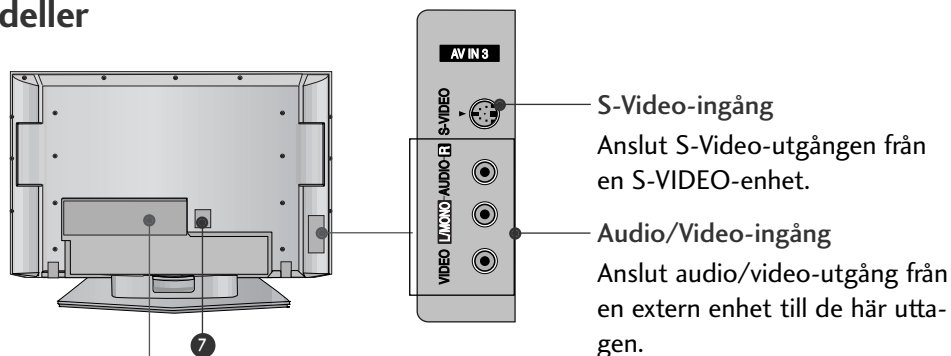

### 42PC5RVC

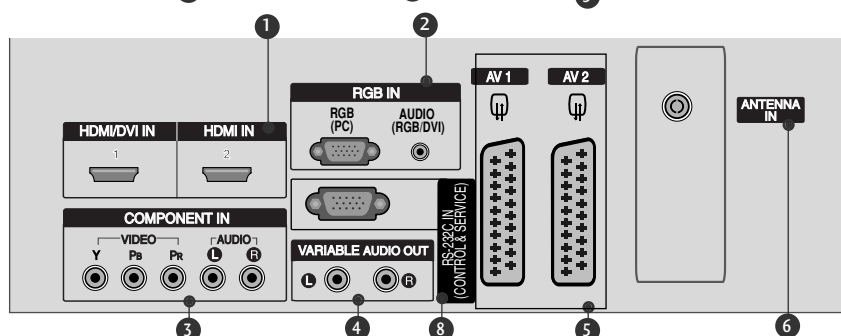

- HDMI-ingång**  
Anslut en HDMI-signal till HDMI IN.  
Eller en DVI-signal (VIDEO) till HDMI/DVI-porten med en DVI till HDMI-kabel.
- RGB/Audio-ingång**  
Anslut skärmutgången på en dator till lämplig ingång.
- Komponentingång**  
Anslut en komponentvideo/audio-enhet till de här uttagen.
- Variabelt ljud**  
Anslut en extern förstärkare eller lägg till en sub-woofer till surround-systemet
- Euro Scart-uttag (AV1/AV2)**  
Anslut scartuttagets ingång eller utgång från en extern enhet till de här uttagen.
- Antenningång**  
Anslut trådlösa signaler till den här ingången.
- Uttag för strömkabel**  
TV:n fungerar med AC-ström. Volttalet anges i avsnittet Tekniska data. Använd aldrig DC-ström till TV:n.
- RS-232C-INGÅNG (CONTROL/SERVICE) PORT**  
Anslut kontrollenheternas seriella port till TV-apparatens RS-232C-uttag.



## LCD-TV, Modeller

26LC4\*, 32LC4\*, 37LC4\*,  
42LC4\*, 26LC5\*, 32LC5\*,  
37LC5\*, 42LC5\*

26LC3R\*

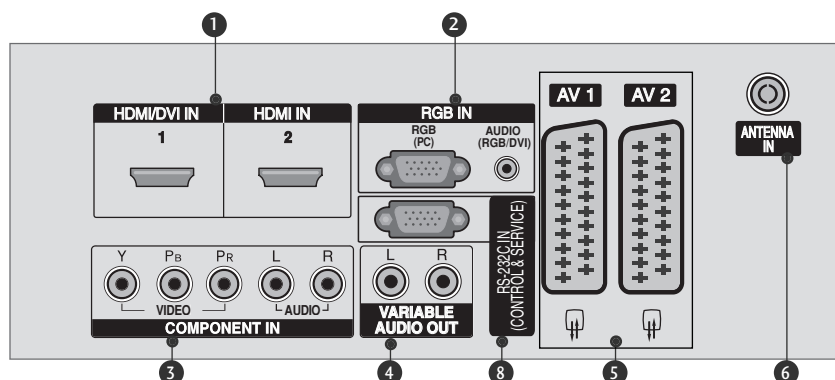
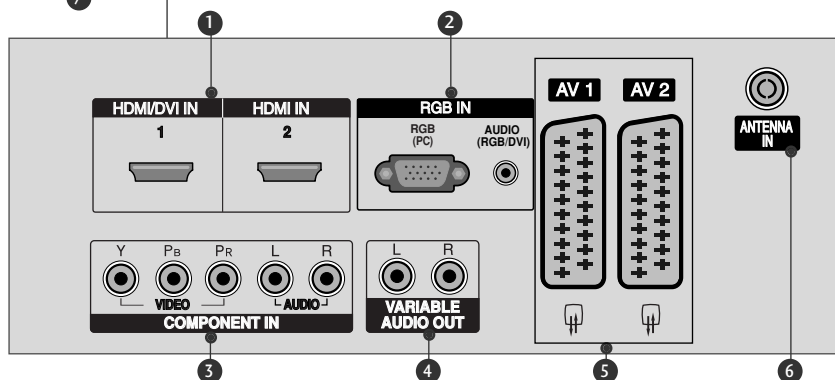
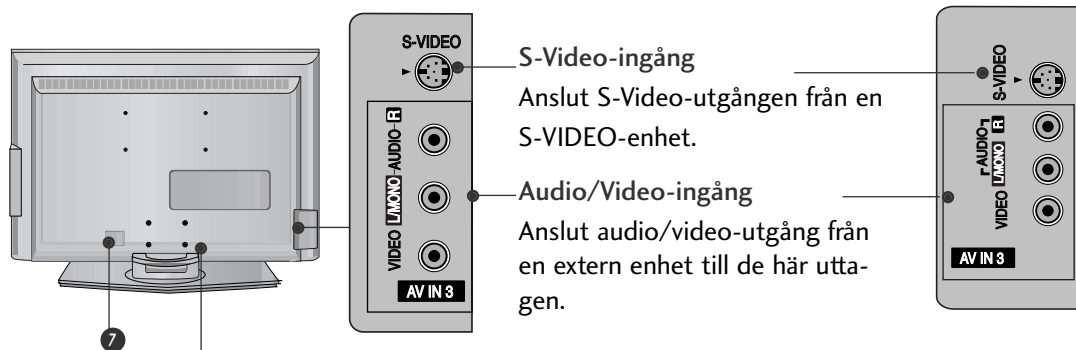

- 1** HDMI-ingång  
Anslut en HDMI-signal till HDMI IN.  
Eller en DVI-signal (VIDEO) till HDMI/DVI-porten  
med en DVI till HDMI-kabel.
- 2** RGB/Audio-ingång  
Anslut skärmutgången på en dator till lämplig  
ingång.
- 3** Komponentingång  
Anslut en komponentvideo/audio-enhet till de här  
uttagen.
- 4** Variabelt ljud  
Anslut en extern förstärkare eller lägg till en sub-  
woofer till surround-systemet
- 5** Euro Scart-uttag (AV1/AV2)  
Anslut scartuttagets ingång eller utgång från en extern  
enhet till de här uttagen.
- 6** Antenningång  
Anslut trådlösa signaler till den här ingången.
- 7** Uttag för strömkabel  
TV:n fungerar med AC-ström. Volttalet anges i avsnit-  
tet Tekniska data. Använd aldrig DC-ström till TV:n.
- 8** RS-232C-INGÅNG (CONTROL/SERVICE) PORT  
Anslut kontrollenheternas seriella port till TV-appa-  
ratens RS-232C-uttag.

# FÖRBEREDELSE

## MONTERA FOTEN (Endast LCD TV-modeller 26, 32, 37 tum)

- 1** Placera försiktigt TV:n med skärmen nedåt på en mjuk yta så att den inte skadas.

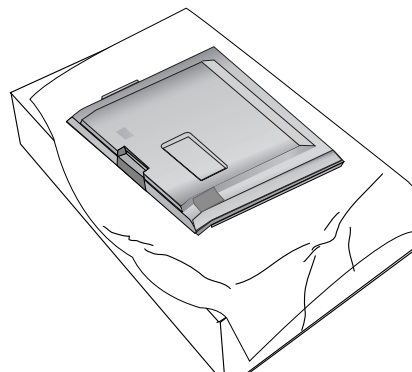

- 2** Placera foten som bilden visar.

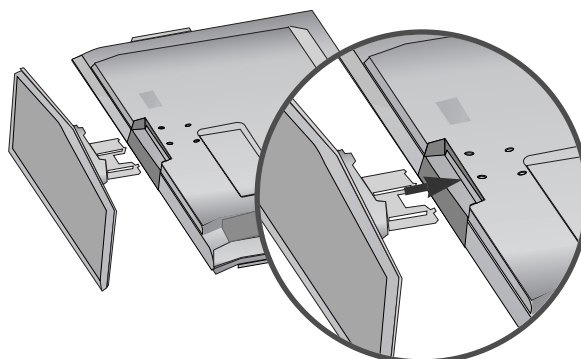

- 3** Skruva fast de fyra bultarna ordentligt baktill på TV:n i de avsedda hålen.

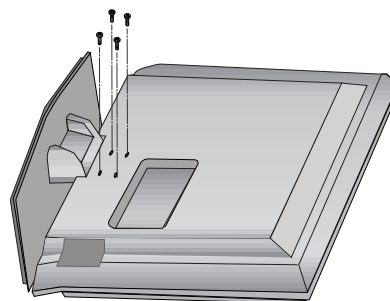

# FÄSTA TV:N PÅ EN VÄGG

- Mer utförlig information följer nedan.
- Ställ den nära väggen så att produkten inte välter när den förs bakåt.
- Nedan ges instruktioner att montera produkten på ett säkrare sätt, dvs. fästa den så att den inte välter när den dras ut från väggen. Detta hindrar produkten från att välta framåt och orsaka personskada. Det skyddar även själva produkten från skador som skulle uppstå om den välte. Se till att barn inte klättrar eller hänger på/i produkten.

## Plasma-TV, modeller

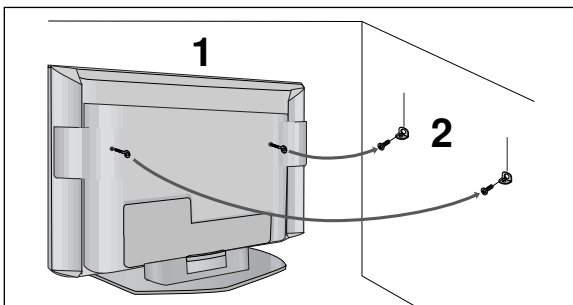

## LCD-TV, modeller

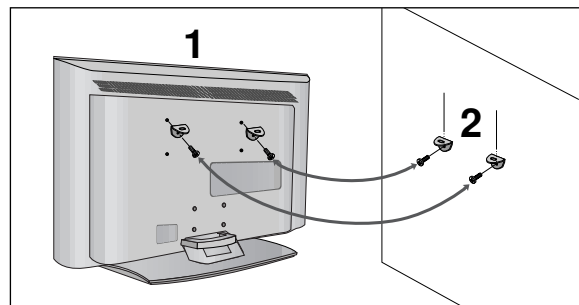

- 1 Använd skruvöglorna eller vinkeljärnen/skruvarna för TV för att fästa produkten på väggen enligt bilden. (Om skruvarna sitter i skruvögleläget på din produkt innan du sätter i skruvöglorna så tar du bort skruvarna.)  
\* Sätt i skruvöglorna eller vinkeljärnen/skruvarna för TV och spänn fast dem ordentligt i de övre hålen.
- 2 Fäst vinkeljärnen med skruvarna (ej inkluderade i leveransen, måste köpas separat) på väggen. Avpassa efter höjden på det vinkeljärn som fästs på väggen.

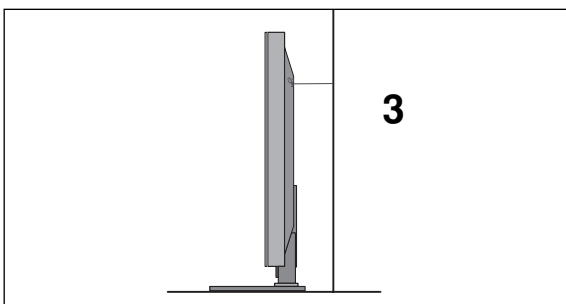

- 3 Använd ett kraftigt rep (ej inkluderat i leveransen, måste köpas separat) för att binda fast produkten. Det är säkrare att binda repet så att det ligger horisontellt mellan väggen och produkten.

### ! OBS!

- ▶ Knyt upp repet innan produkten flyttas.
- ▶ Använd en hållare eller ett skåp stor/t och stark/t nog för att klara produktens storlek och tyngd.
- ▶ För att produkten ska vara säker att använda, se till att vinkeljärnet på väggen är monterat på samma höjd som det på produkten.

# FÖRBEREDELSE

## HÖLJE PÅ BAKSIDAN MED KABELSAMLARE

### Plasma-TV, modeller

- 1 Håll **KABELSAMLAREN** med händerna och tryck på den som bilden visar.

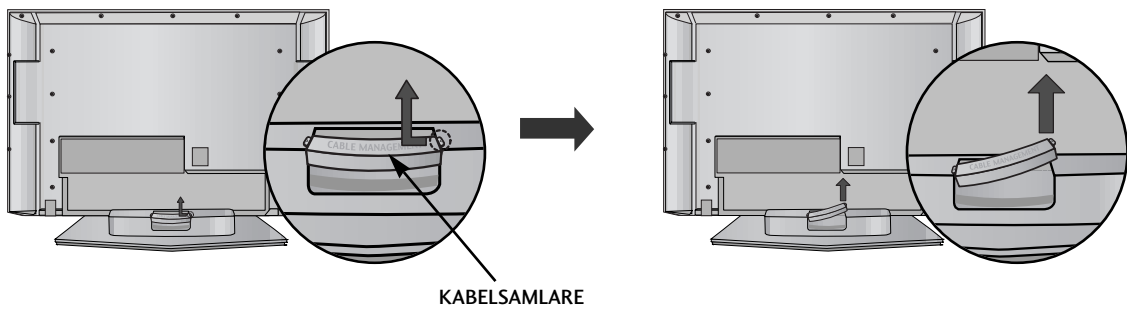

- 2 Anslut nödvändiga kablar.

Information om hur du ansluter extrautrustning finns i avsnittet Ansluta extern utrustning.

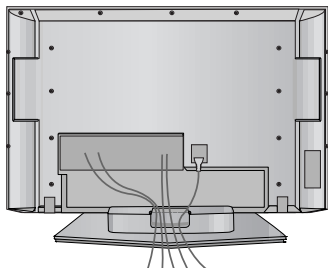

- 3 Sätt tillbaka **KABELSAMLAREN** enligt bilden.

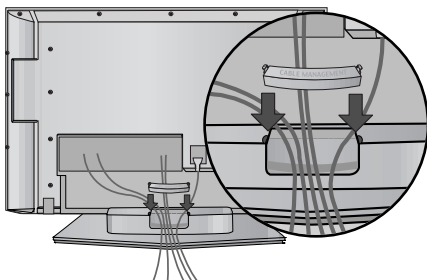

## LCD-TV, modeller

### 1 Anslut nödvändiga kablar.

Information om hur du ansluter extrautrustning finns i avsnittet Ansluta extern utrustning.

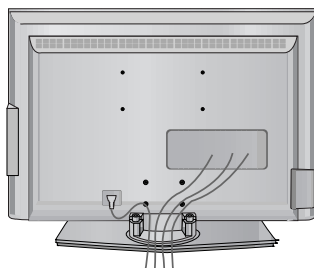

### 2 Sätt dit KABELSAMLAREN enligt bilden.

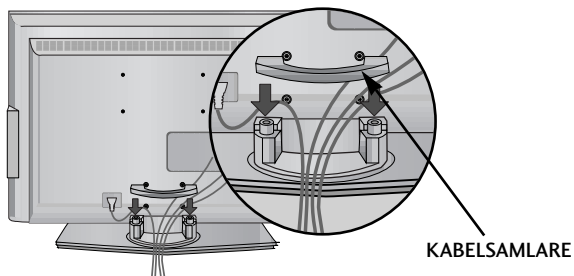

### 3 Fäst ihop kablarna med den medföljande klämman. (Mer utförlig information följer nedan.)

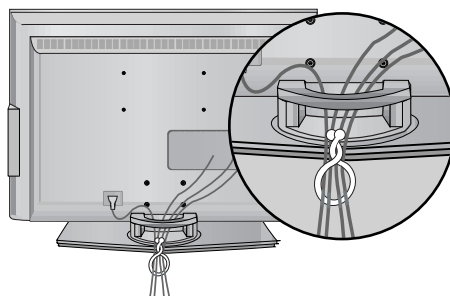

## Ta bort kabelsamlaren

Håll i KABELSAMLAREN med båda händer och dra den uppåt.

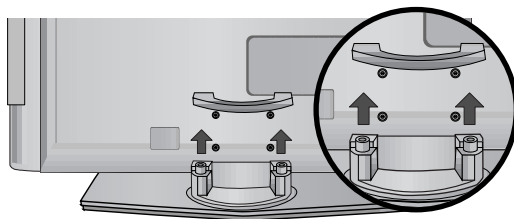

### ! OBS!

- ▶ Håll inte i KABELSAMLAREN när du flyttar på enheten.
- Om du tappar produkten kan du skada dig, eller också kan produkten gå sönder..

# FÖRBEREDELSE

- TV:n kan placeras på flera olika sätt, till exempel på en vägg, ett skrivbord, osv.
- TV:n är designad för att monteras horisontellt.

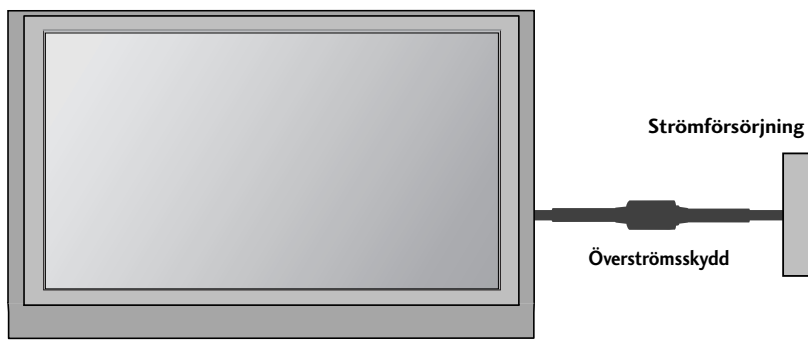

## JORDNING

Var noga med att ansluta jordkabeln för att förhindra strömstötter. Om det inte finns några tillgängliga jordningsmetoder bör en kvalificerad tekniker installera ett separat överströmsskydd. Försök inte jorda enheten genom att koppla den till telefonledningar, åskledare eller gasledningar.

## INSTALLATION PÅ BORDSSOCKEL

Placera TV:n på 10 cm avstånd från väggen så att god ventilation tillgodoses.

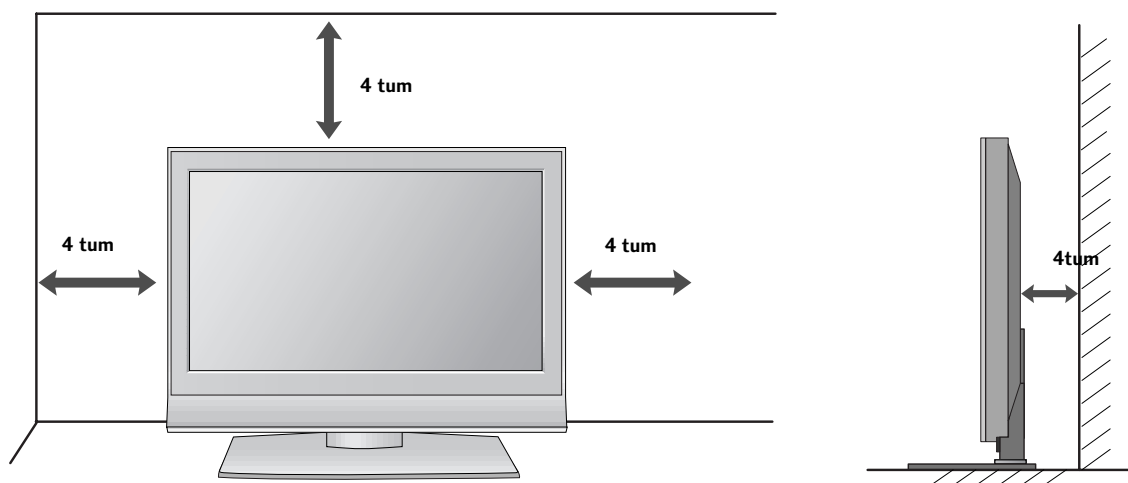

## VÄGGMONTERING: HORISONTELL INSTALLATION

Placera TV:n på 10 cm avstånd från väggen så att god ventilation tillgodoses. Detaljerade installationsanvisningar tillhandahålls av återförsäljaren. Se handboken för installation och inställning av det vinklingsbara väggfästet (tillbehör).

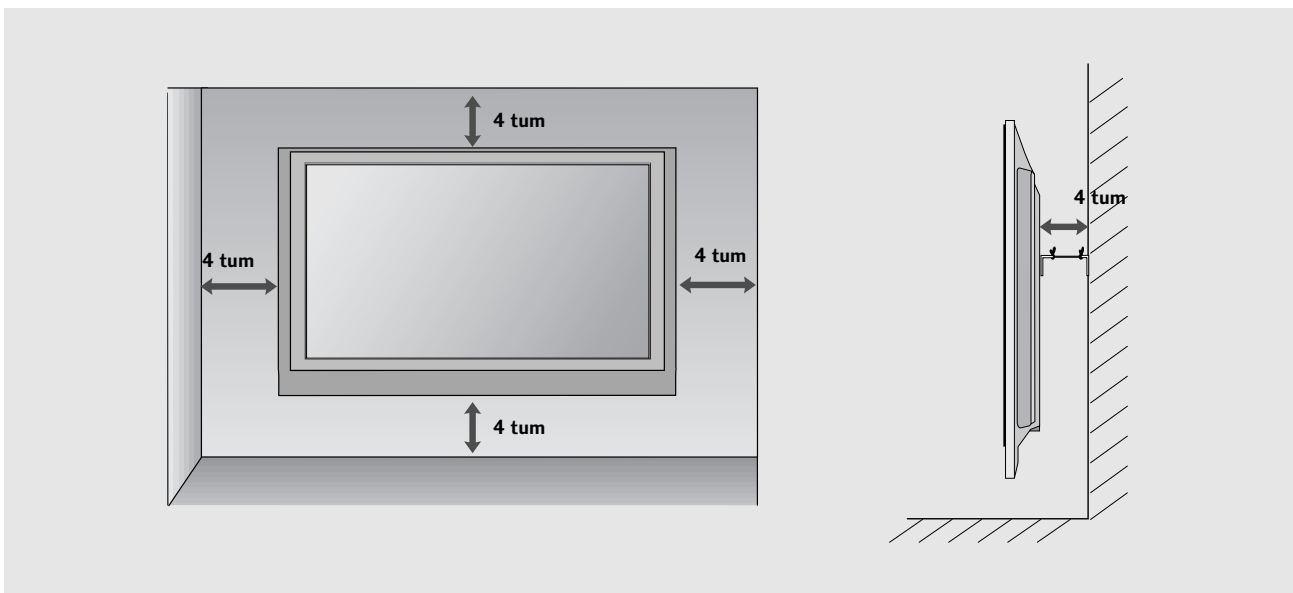
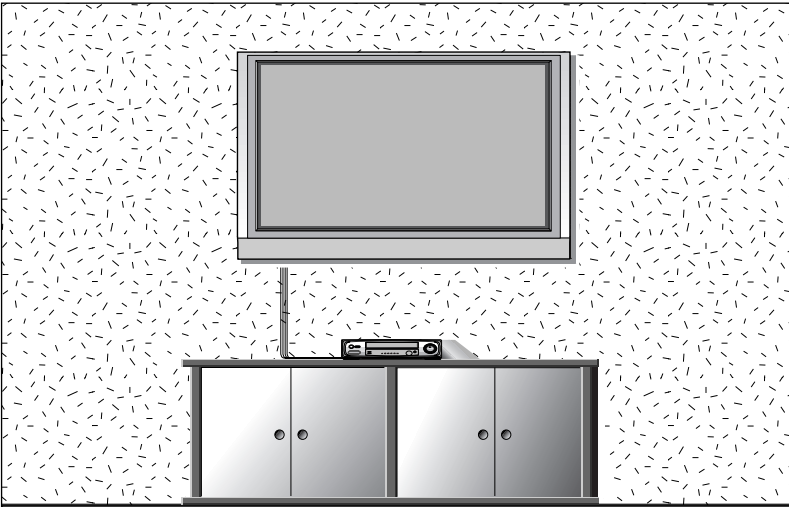

# FÖRBEREDELSE

- För att förhindra att utrustningen skadas bör nätsladden aldrig sättas i förrän all utrustning har anslutits.

## ANSLUTA ANTENN

- Justera antennen för bästa möjliga bildkvalitet.
- Antennkabel och omvandlare medföljer ej.

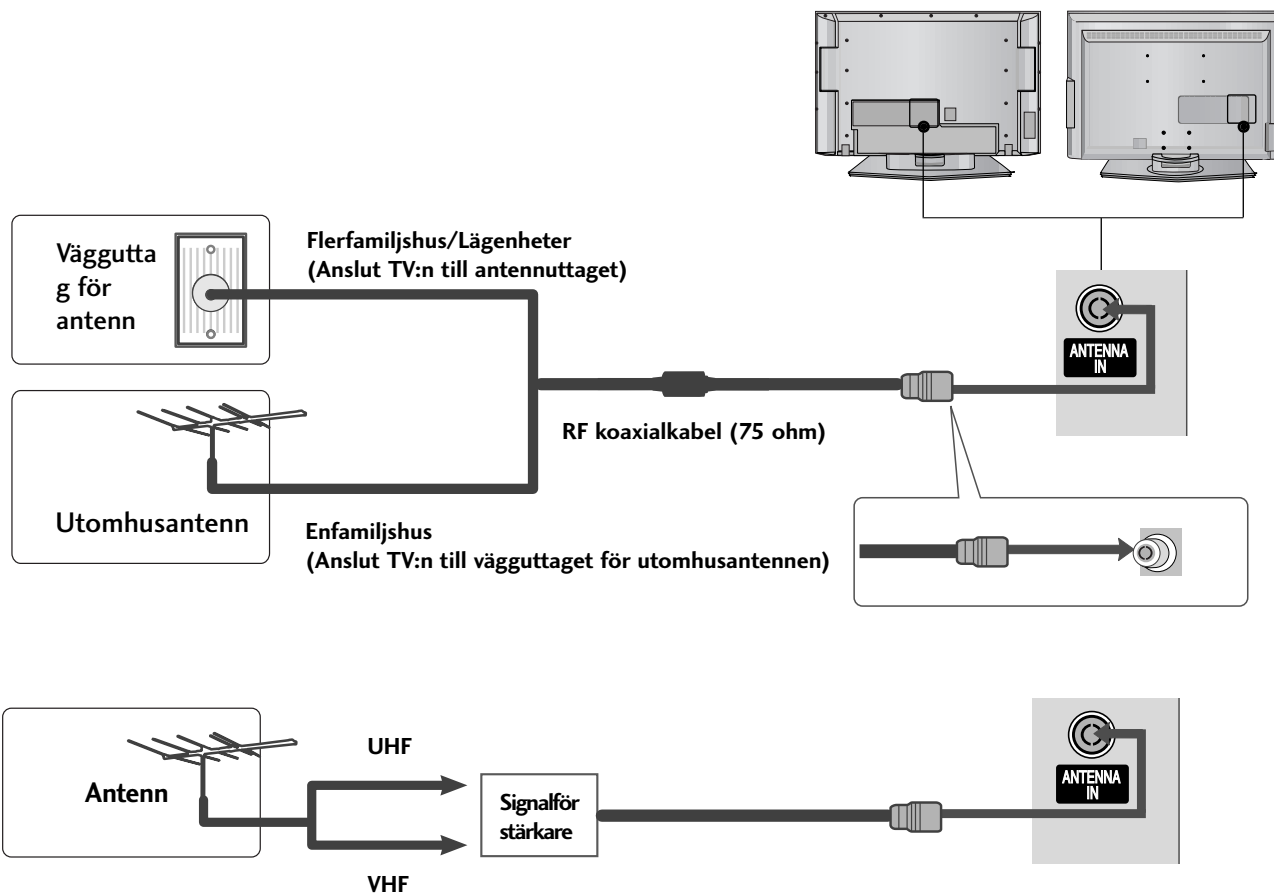

- I områden med dålig mottagning kan en signalförstärkare installeras på antennen för att få bättre bild (se illustrationen till höger).
- Om två TV-apparater ska anslutas bör en signalfördelare användas.



# INSTALLATION AV EXTERN UTRUSTNING

- För att förhindra att utrustningen skadas bör nätsladden aldrig sättas i förrän all utrustning har anslutits.
- Denna del av INSTALLATION AV EXTERN UTRUSTNING använder huvudsakligen bilder för LCD TV-modeller.

## INSTALLATION AV HD-MOTTAGARE

### Ansluta med en komponentkabel

- 1 Anslut videoutgångarna (Y, PB, PR) på den digitala set-top-boxen till uttagen för **COMPONENT IN VIDEO** på TV:n.
- 2 Anslut audioutgångarna på den digitala set-top-boxen till **COMPONENT IN AUDIO**-ingångarna på TV:n.
- 3 Slå på den digitala set-top-boxen. (Se handboken till den digitala set-top-boxen.)
- 4 Välj **Komponent**-indatakälla med knappen **INPUT** på fjärrkontrollen.

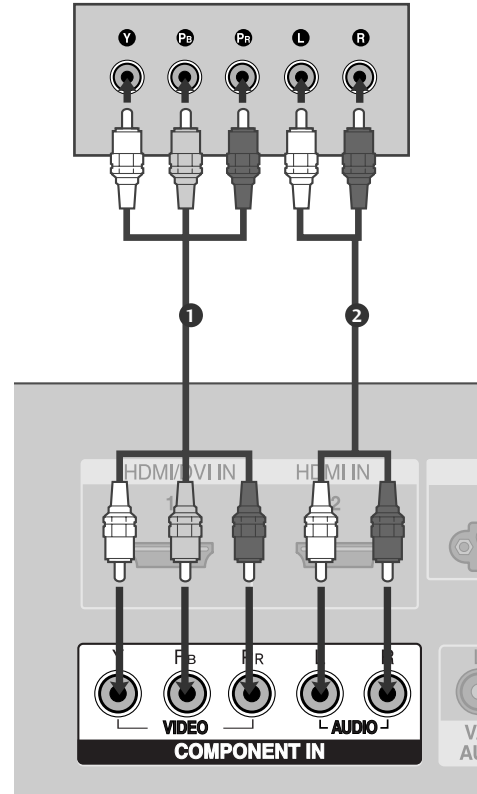

Signal	Komponent	HDMI1/2
480i/576i	Ja	Nej
480p/576p	Ja	Ja
720p/1080i	Ja	Ja
1080p	Nej	Ja

(utom VGA, MODELLER)

# INSTALLATION AV EXTERN UTRUSTNING

## Ansluta med en HDMI-kabel

- 1 Anslut HDMI-utgången på den digitala set-top-boxen till **HDMI/DVI IN 1** eller **HDMI IN 2** på TV:n.
- 2 Välj **HDMI1** eller **HDMI2**-indatakälla med knappen **INPUT** på fjärrkontrollen.
- 3 Slå på den digitala set-top-boxen. (Se handboken till den digitala set-top-boxen.)

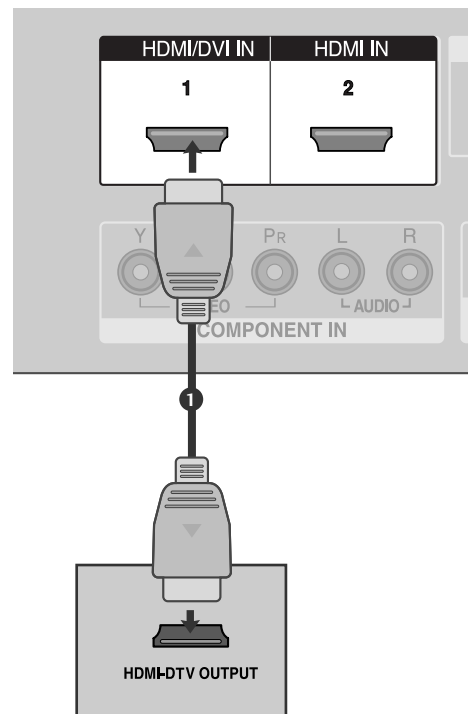

### ! OBS!

- ▶ TV:n kan ta emot video- och audiosignalen samtidigt via en HDMI-kabel.
- ▶ Om digitalboxen stöder Auto HDMI-funktion anges utdataupplösningen för digitalboxen automatiskt till 1280 x 720 p.
- ▶ Om digitalboxen inte stöder Auto HDMI måste du själv ange lämplig utdataupplösning. För bästa bildkvalitet, justera utdataupplösningen för digitalboxen till 1280 x 720 p.

## Ansluta med en HDMI till DVI-kabel

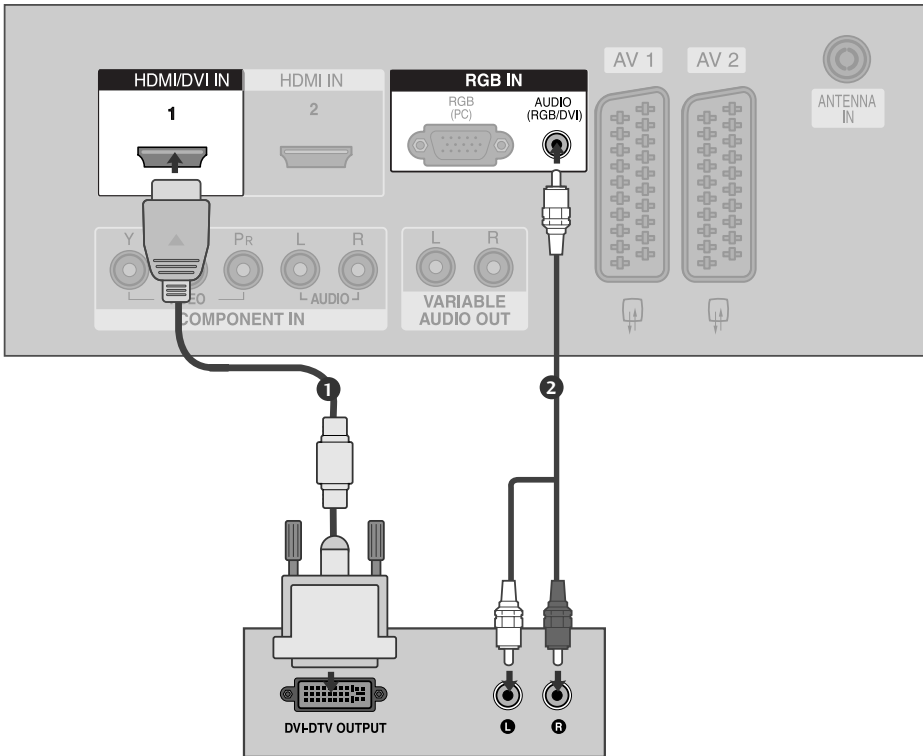

- 1 Anslut DVI-utgången på den digitala set-top-boxen till **HDMI /DVI IN 1** på TV:n.  
.....
- 2 Anslut audioutgångarna på set-top-boxen till **AUDIO (RGB/DVI)-uttaget (PC-ljud)** på TV:n.  
.....
- 3 Slå på den digitala set-top-boxen. (Se handboken till den digitala set-top-boxen.)  
.....
- 4 Välj **HDMI1**-indatakälla med knappen **INPUT** på fjärrkontrollen.

# INSTALLATION AV EXTERN UTRUSTNING

## ANSLUTA DVD-ENHET

### Ansluta med en komponentkabel

- 1 Anslut videoutgångarna (Y, PB, PR) på DVD-spelaren till uttagen för **COMPONENT IN VIDEO** på TV:n.
- 2 Anslut audioutgångarna på DVD-spelaren till **COMPONENT IN AUDIO**-ingångarna på TV:n.
- 3 Slå på DVD-spelaren och sätt i en DVD-skiva.
- 4 Välj **Komponent**-indatakälla med knappen **INPUT** på fjärrkontrollen.
- 5 Se handboken för DVD-spelaren för information om hur du hanterar denna.

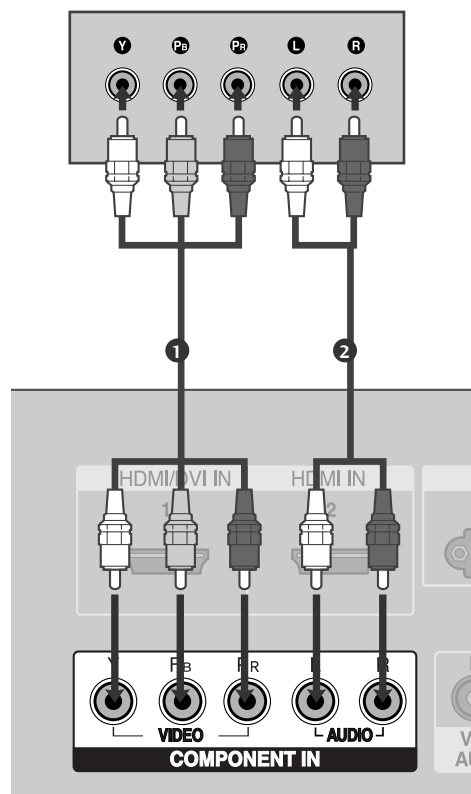

### Komponentingångar

För att få bättre bild kan du ansluta en DVD-spelare till komponentportarna enligt illustrationen.

Komponentportar på TV:n	Y	P <sub>B</sub>	P <sub>R</sub>
Videoutgångar på DVD-spelaren	Y	P <sub>B</sub>	P <sub>R</sub>
	Y	B-Y	R-Y
	Y	C <sub>b</sub>	C <sub>r</sub>
	Y	P <sub>b</sub>	P <sub>r</sub>

## Ansluta med scartkabel

- 1 Anslut scartutttaget på VCR-enheten till scartutttaget **AV1** på TV:n. Använd en avskärmad scartkabel.
- 2 Slå på DVD-spelaren och sätt i en DVD-skiva.
- 3 Välj **AV1**-indatakälla med knappen **INPUT** på fjärrkontrollen.  
Om det finns en anslutning till frontuttag **AV2** väljer du **AV2** som ingång.
- 4 Se handboken för DVD-spelaren för information om hur du hanterar denna.

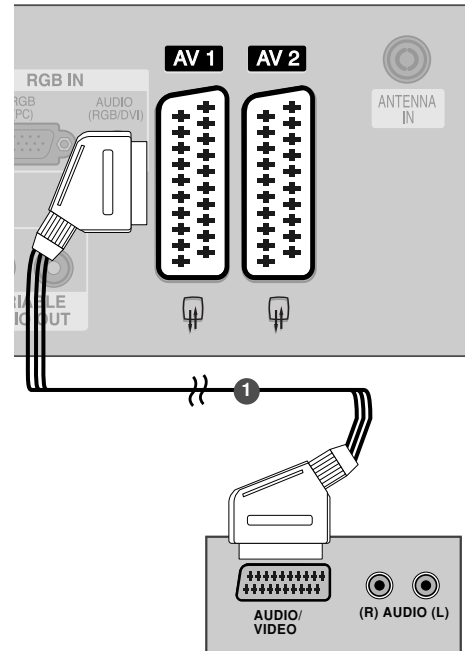

### ! OBS!

- Använd den avskärmade scartkabeln.

## Ansluta med en S-Video-kabel

- 1 Anslut S-VIDEO-utgången på DVD-spelaren till **S-VIDEO**-ingången på TV:n.
- 2 Anslut audioutgångarna på DVD-spelaren till **AUDIO**-ingångarna på TV:n.
- 3 Slå på DVD-spelaren och sätt i en DVD-skiva.
- 4 Välj **AV3**-indatakälla med knappen **INPUT** på fjärrkontrollen.
- 5 Se handboken för DVD-spelaren för information om hur du hanterar denna.

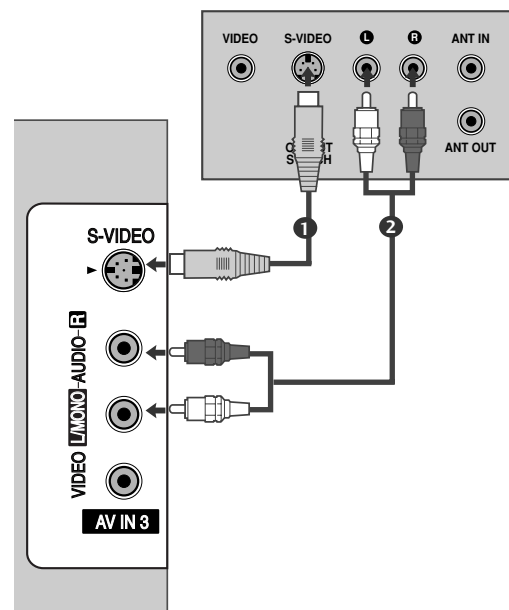

# INSTALLATION AV EXTERN UTRUSTNING

## Ansluta med en HDMI-kabel

- 1 Anslut HDMI-utgångarna på DVD-spelaren till **HDMI/DVI IN 1** eller **HDMI IN 2**-uttaget på TV:n.
- 2 Välj **HDMI1** eller **HDMI2**-indatakälla med knappen **INPUT** på fjärrkontrollen.
- 3 Se handboken för DVD-spelaren för information om hur du hanterar denna.

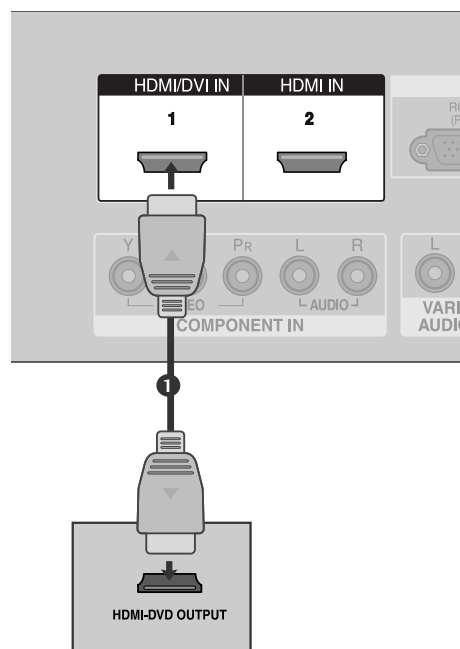

### ! OBS!

- ▶ TV:n kan ta emot video- och audiosignalen samtidigt via en HDMI-kabel.
- ▶ Om DVD:n stöder automatisk HDMI-funktion ställs DVD:ns utdataupplösning automatiskt in på 1280 x 720 p.
- ▶ Om DVD:n inte stöder automatisk HDMI måste du själv ange lämplig utdataupplösning. För bästa bildkvalitet, justera utdataupplösningen på DVD:n till 1280 x 720 p.

### Skärmupplösning som stöds (HDMI-DTV-läge)

Upplösning	Horisontell frekvens (kHz)	Vertikal frekvens (Hz)
720x480	31,47	59,94
	31,50	60,00
720x576	31,25	50,00
1280x720	44,96	59,94
	45,00	60,00
	37,50	50,00
1920x1080i	33,72	59,94
	33,75	60,00
	28,125	50,00
(utom VGA, MODELLER) 1920x1080p	67,432	59,94
	67,5	60
	56,25	50

(utom VGA, MODELLER)

## ANSLUTA VCR-ENHET

- För att undvika störningar bör VCR-enheten och TV:n placeras på lämpligt avstånd från varandra.
- Störningen kan visas som en stillbild från videon. Vid bildformatet 4:3 kan det hända att de fasta bilderna på sidorna av skärmen förblir synliga.

### Ansluta med antenkabel

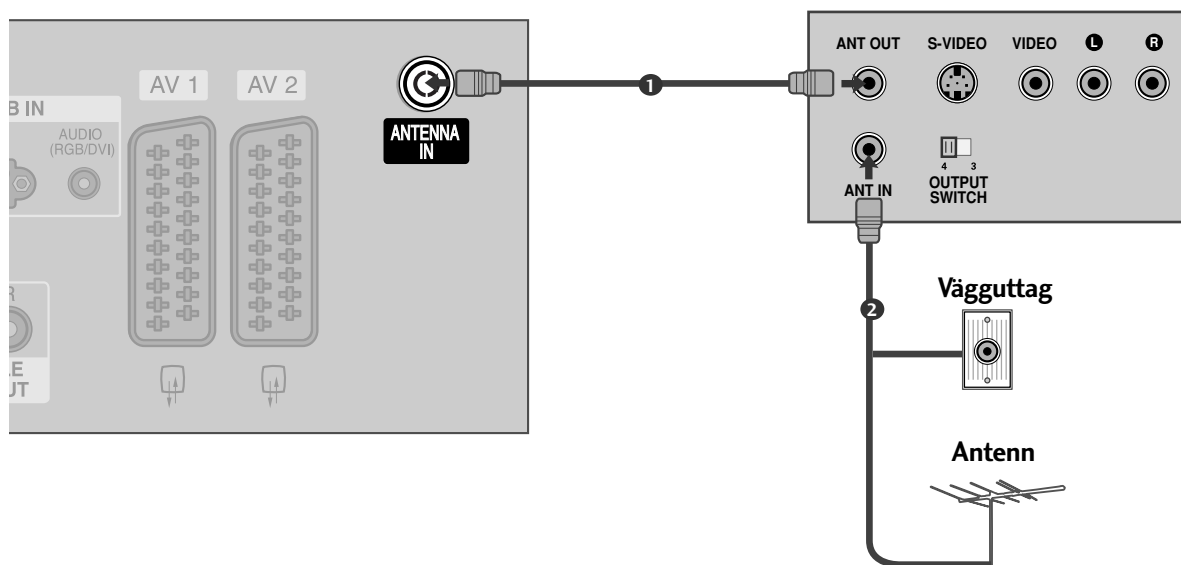

- 1** Anslut **ANT OUT** på VCR-enheten till **ANTENNA IN** på TV:n.
- 2** Anslut antenkabeln till **ANT IN** på VCR-enheten.
- 3** Tryck på **PLAY** på VCR-enheten och matcha lämpliga program mellan TV:n och videon.

# INSTALLATION AV EXTERN UTRUSTNING

## Ansluta med scartkabel

- 1 Anslut scartuttaget på VCR-enheten till scartuttaget **AV1** på TV:n. Använd en avskärmd scartkabel.
- 2 Sätt in ett videoband och tryck på **PLAY (Start)** på VCR-enheten. (Se handboken till VCR-enheten.)
- 3 Välj **AV1** som ingång med hjälp av **INPUT**-knappen på fjärrkontrollen.  
Om det finns en anslutning till frontuttag **AV2** väljer du **AV2** som ingång.

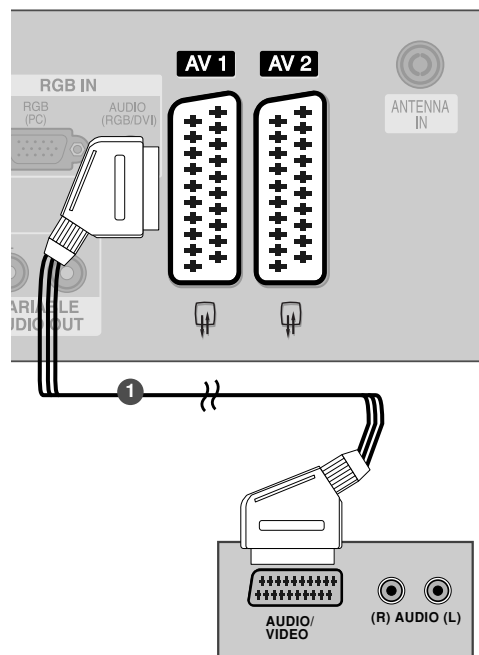

### ! OBS!

- Om du vill använda en EURO scart-kabel måste du använda den signalavskärmda Euro scart-kabeln.



## Ansluta med en RCA-kabel

- 1 Anslut **AUDIO/VIDEO**-jacken på TV:n och VCR-enheten. Anslut kablarna i enlighet med färgmarkeringarna på jacken. (Video = gul, Audio (L)=vit och Audio (R)=röd.)
- 2 Sätt in ett videoband och tryck på **PLAY (Start)** på VCR-enheten. (Se handboken till VCR-enheten.)
- 3 Välj **AV3** som ingång med hjälp av **INPUT**-knappen på fjärrkontrollen.

### ! OBS!

- Om du har en mono-videobandspelare ansluter du ljudkabeln från videobandspelaren till uttaget **AUDIO L/MONO** på TV-apparaten.

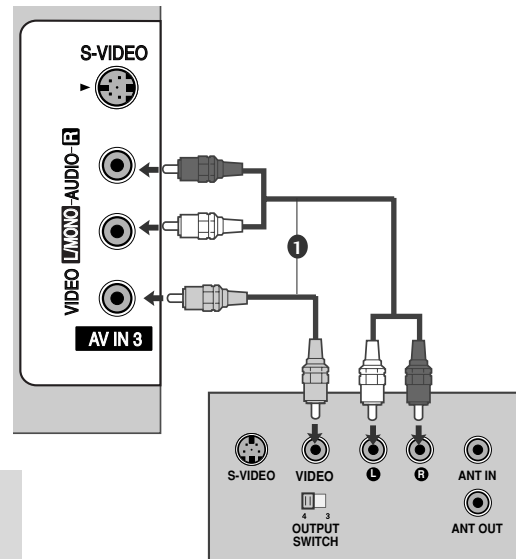

## Ansluta med en S-Video-kabel

- 1 Anslut **S-VIDEO**-utgången på videon till **S-VIDEO** ingången på TV:n. Bildkvaliteten förbättras jämfört med en vanlig kompositingång (RCA-kabel).
- 2 Anslut audioutgångarna på videon till **AUDIO**-ingångarna på TV:n.
- 3 Sätt in ett videoband och tryck på **PLAY (Start)** på VCR-enheten. (Se handboken till VCR-enheten.)
- 4 Välj **AV3**-indatakälla med knappen **INPUT** på fjärrkontrollen.

### ! OBS!

- Om både **S-VIDEO**- och **VIDEO**-uttag ansluts till S-VHS VCR samtidigt kan bara **S-VIDEO** tas emot.

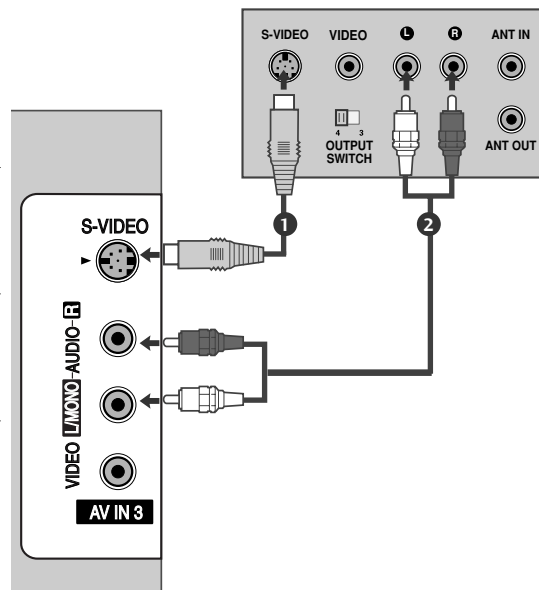

# INSTALLATION AV EXTERN UTRUSTNING

## INSTALLATION AV ANNAN A/V-KÄLLA

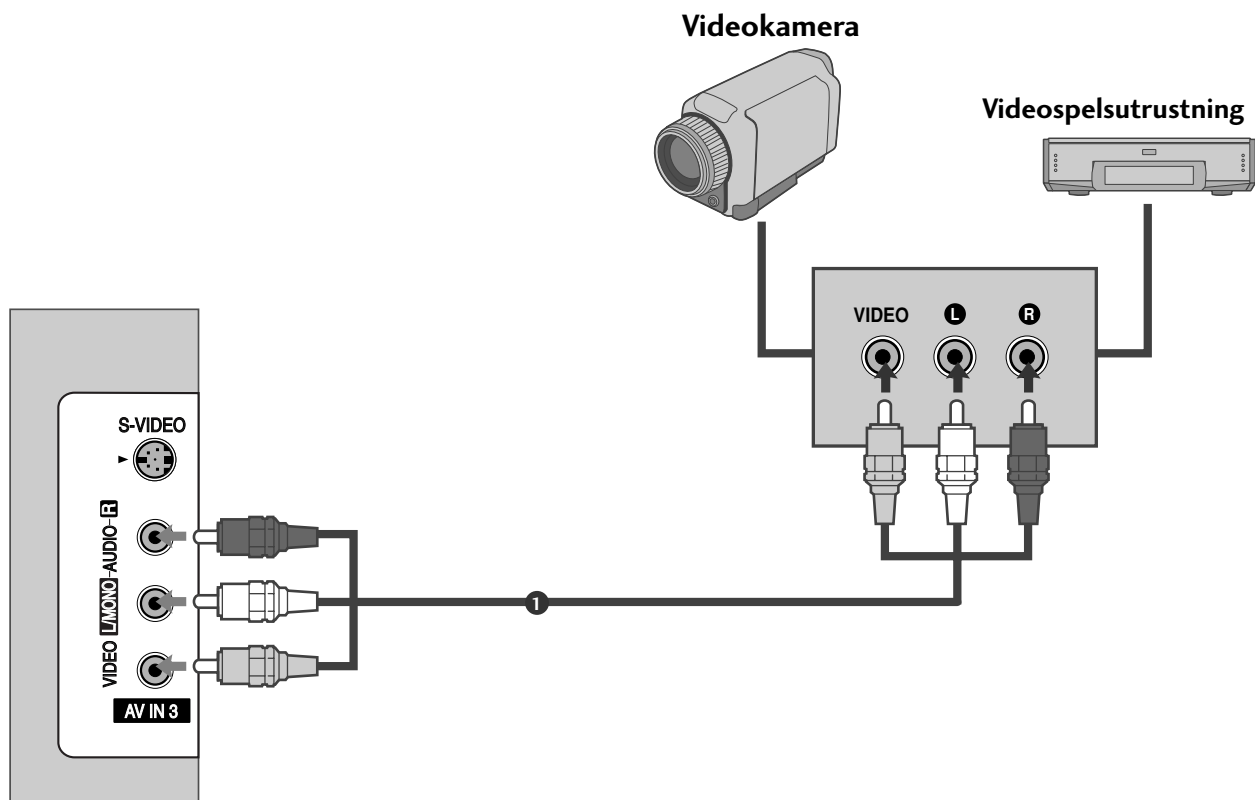

- 1 Anslut **AUDIO/VIDEO**-jacken på TV:n och VCR-enheten. Anslut kablarna i enlighet med färgmarkeringarna på jacken. (Video = gul, Audio (L) = vit och Audio (R) = röd.)
- 2 Välj **AV3** som ingång med hjälp av **INPUT** knappen på fjärrkontrollen.
- 3 Kontrollera att den externa utrustningen fungerar. Se handboken för den externa utrustningen.

## EXTERN STEREO

Använd till att antingen ansluta en extern förstärkare eller lägga till en subwoofer till ditt surround-system.

- 1 Anslut ingången på stereons förstärkare till utgången **VARIABLE AUDIO OUT** på TV:n.
- 2 Installera dina högtalare via din analoga stereoförstärkare enligt instruktionerna som medföljde förstärkaren.

### ! OBS!

- ▶ När du ansluter extern ljudutrustning (som t.ex. förstärkare eller högtalare) ska du stänga av TV:s högtalare. (▶ p.63)

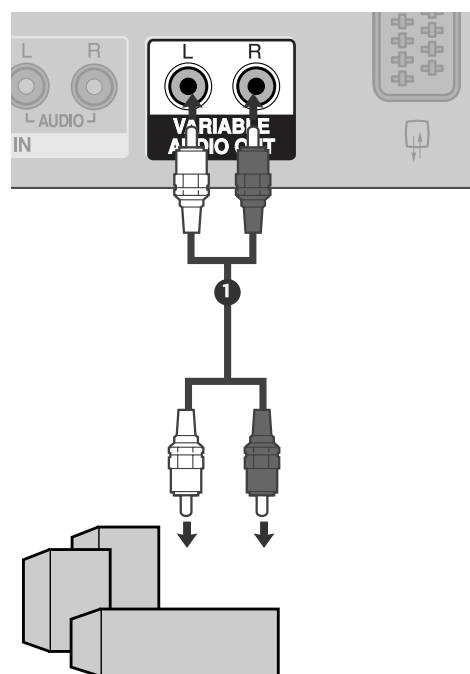

# INSTALLATION AV EXTERN UTRUSTNING

## ANSLUTA DATOR

Den här TV:n har Plug and Play-funktion, vilket innebär att datorn automatiskt justeras till TV:ns inställningar.

### Vid anslutning med en D-sub 15-stiftskabel

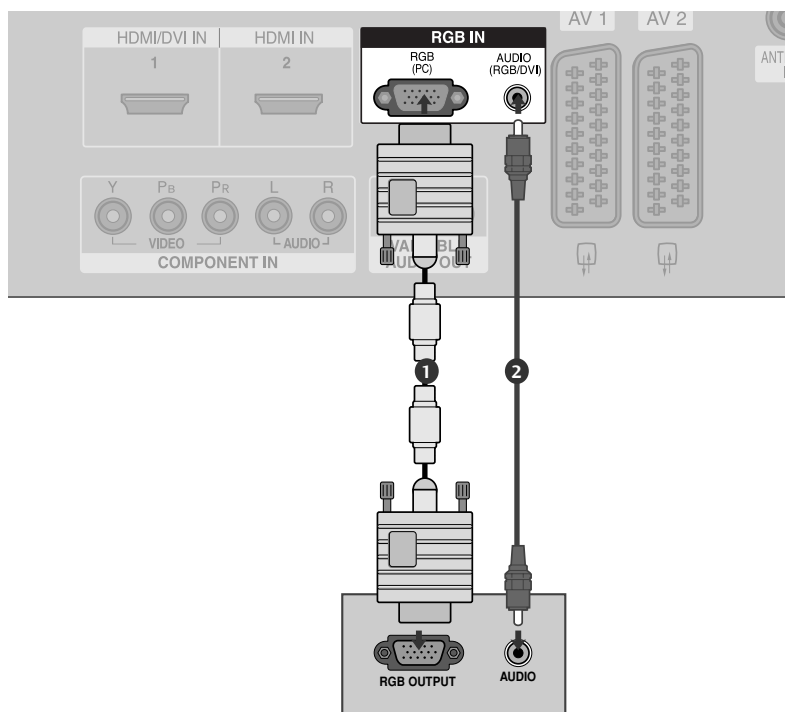

- 1 Anslut RGB-utgångarna på PC-spelaren till **RGB (PC)**-uttaget på TV:n.  
.....
- 2 Anslut audioutgångarna på PC-spelaren till **AUDIO** ingångarna på TV:n.  
.....
- 3 Starta datorn och TV:n.  
.....
- 4 Välj **RGB PC**-indatakälla med knappen **INPUT** på fjärrkontrollen.  
.....

**! OBS!**

- ▶ Anslut en dator till TV:n för att få bra ljud och bild.
- ▶ Undvik att ha en fast bild på TV-skärmen under längre tid. Bilden kan fastna permanent på skärmen; använd om möjligt en skärmsläckare.
- ▶ Anslut datorn till RGB(PC)-porten på TV:n; ändra upplösning på utdatan från datorn på samma sätt.
- ▶ Det kan uppstå brus, vertikala mönster, kontrast eller ljusstyrka vid vissa upplösningar i PC-läge. Ändra sedan PC-läget till en annan upplösning, ändra omhämtningsfrekvensen eller justera ljusstyrka och kontrast på menyn tills bilden är klar. Om omhämtningsfrekvensen på datorns grafikort inte kan ändras, byt ut grafikortet eller kontakta leverantören av kortet.
- ▶ Det finns en separat mall för synkronisering av horisontella och vertikala frekvenser.
- ▶ Vi rekommenderar 1366x768, 60Hz (LCD-TV modeller) / 852x480, 60Hz (42 tums WVGA PLASMA TV-modeller) / 1024x768, 60Hz (42 tums XGA PLASMA TV-modeller) / 1360x768, 60Hz (50 tums PLASMA TV-modeller) för PC-läget eftersom det ger den bästa bildkvaliteten.
- ▶ Om datorns upplösning är över SXGA visas ingen bild på TV:n.
- ▶ Anslut audiokabeln från datorn till Audio-ingången på TV:n. (Audiokablar ingår ej.)
- ▶ Om du använder en RGB-PC-kabel som är för lång kan brus uppstå på skärmen. Vi rekommenderar att en kabel kortare än fem meter används. Det ger bäst bildkvalitet.

**Skärmupplösning som stöds (RGB[PC]-läge)**

Upplösning	Horisontell frekvens (kHz)	Vertikal frekvens (Hz)
640x350	31,5	70,1
720x400	31,5	70,1
640x480	31,5	59,9
848x480	31,5	60,0
852x480	31,5	60,0
800x600	37,9	60,3
1024x768	48,4	60,0
1280x768	47,8	59,9
1360x768	47,7	59,8
1366x768	47,7	59,8

**! OBS!**

- ▶ Den stödjer 848x480, 852x480 i VGA-lägen. (VGA, MODELLER)
- ▶ Den stödjer 1280x768, 1360x768, 1366x768 i XGA-lägen. (XGA, MODELLER)

# INSTALLATION AV EXTERN UTRUSTNING

## Skärminställningar för PC-läge

### Automatisk justering (endast RGB-läge [PC])

Funktionen justerar automatiskt bildens läge och reducerar skakningar. Om bilden fortfarande inte är korrekt, trots justeringen, fungerar TV:n men ytterligare justering krävs.

#### Auto. Konfig.

Funktionen används för att justera skärmens läge, klocka och fas automatiskt. Bilden blir instabil i några sekunder när den automatiska konfigureringen utförs.



1 Tryck på knappen **MENU** (MENY) och sedan på knappen **▲ / ▼** för att välja menyn **Bild**.

2 Tryck på knappen **▶** och sedan på **▲ / ▼** för att välja **Skärm**.

3 Tryck på knappen **▶** och sedan på **▲ / ▼** för att välja **Auto. Konfig.**.

4 Tryck på **▶** för att starta **Auto. Konfig.**.

- När den automatiska konfigureringen är klar visas OK på skärmen.
- Om bildens position ändå inte är korrekt försöker du med automatisk justering en gång till.

- Om bilden fortfarande behöver justeras efter automatisk justering i RGB (PC) kan du använda **Man. Konfig.**.

5 För att avsluta och ta bort menyn, tryck på **EXIT** tangenten.

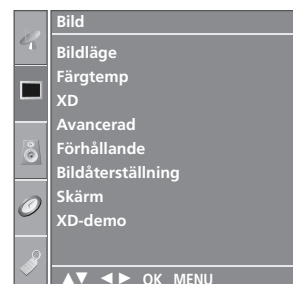

1

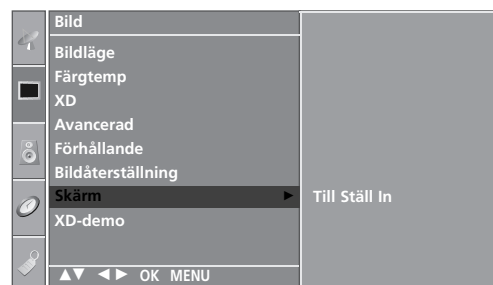

2

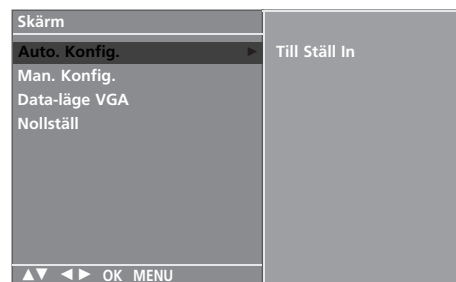

3 4

## Justeringar för skärffas, klocka, position

Om bilden inte är skarp efter automatisk justering, särskilt om tecken fortfarande darrar, justerar du bildfasen manuellt.

Justera **Klocka** om du behöver korrigera skärmstorleken.

Den här funktionen fungerar i följande lägen: RGB[PC], COMPONENT (480i/480p/576i/576p/720p/1080i), HDMI (480p/576p/720p/1080i/1080p(utom VGA, MODELLER)).

Funktionerna Fas och Klocka är inte tillgängliga i COMPO-NENT (480i/480p/576i/576p/720p/1080i), HDMI (480p/576p/720p/1080i/1080p(utom VGA, MODELLER)).

**Klocka** Den här funktionen minskar förekomsten av vertikala linjer eller ränder på skärmens bakgrund. Skärmens horisontella storlek ändras också.

**Fas** Med den här funktionen tar du bort allt horisontellt brus och får bättre skärpa.

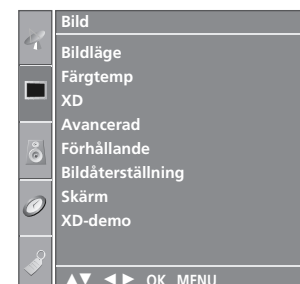

1

- 1 Tryck på knappen **MENU** (MENY) och sedan på knappen ▲ / ▼ för att välja menyn **Bild**.

- 2 Tryck på knappen ► och sedan på ▲ / ▼ för att välja **Skärm**.

- 3 Tryck på ► och använd sedan ▲ / ▼ för att välja **Man. konfig..**

- 4 Tryck på ► och använd sedan ▲ / ▼ för att välja **Fas**, **Klocka**, **H-Position** eller **V-Position**.

- 5 Tryck på ◀ / ▶ knappen för att ändra inställningar i undermenyerna.

- 6 För att avsluta och ta bort menyn, tryck på **EXIT** tangenten.

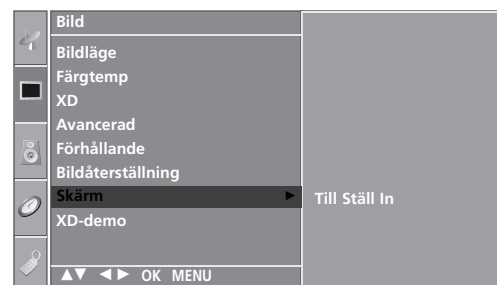

2

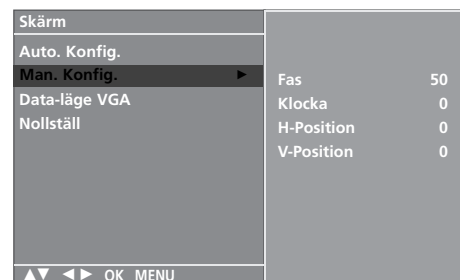

3 4 5

# INSTALLATION AV EXTERN UTRUSTNING

## Välja Wide VGA/XGA-läge

Om du vill se normal bild använder du upplösning för RGB-läge och väljer VGA/XGA-läge.

Den här funktionen fungerar i följande lägen: RGB[PC]-läge.

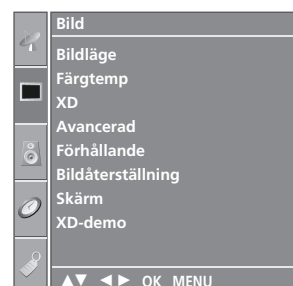

- 1 Tryck på knappen **MENU** (MENY) och sedan på knappen **▲ / ▼** för att välja menyn **Bild**.

- 2 Tryck på **▶** och använd sedan **▲ / ▼** för att välja **Skärm**.

- 3 Tryck på **▶** och använd sedan **▲ / ▼** för att välja **Data-läge VGA** (eller **Data-läge XGA**).

- 4 Tryck på **▶** och använd sedan **▲ / ▼** för att välja önskad VGA/XGA-upplösning.

- 5 För att avsluta och ta bort menyn, tryck på **EXIT** tangenten.

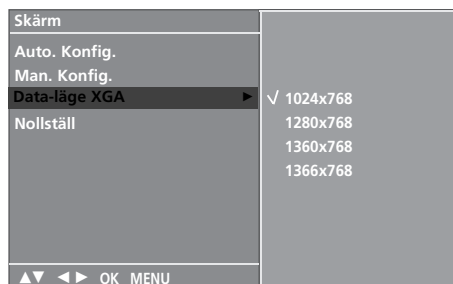
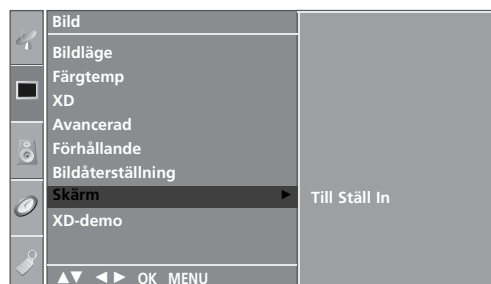



## Initiera (återställa de ursprungliga inställningarna)

Funktionen kan användas för att initiera justerade värden i alla lägen.

För att initiera det justerade värdet.



- 1 Tryck på knappen **MENU** (MENY) och sedan på knappen **▲ / ▼** för att välja menyn **Bild**.
- 2 Tryck på **▶** och använd sedan **▲ / ▼** för att välja **Skärm**.
- 3 Tryck på **▶** och använd sedan **▲ / ▼** för att välja **Nollställ**.
- 4 Tryck på **▶**.
- 5 För att avsluta och ta bort menyn, tryck på **EXIT** tangenten.



1

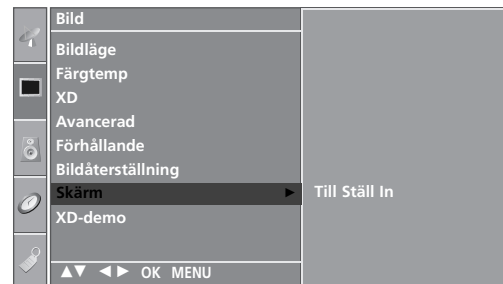

2

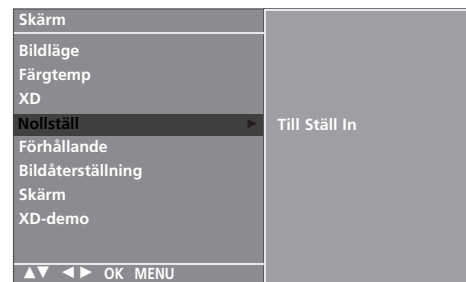

3 4

# SE PÅ TV/PROGRAMKONTROLL

## FJÄRRKONTROLLFUNKTIONER

När du använder fjärrkontrollen riktar du den mot fjärrkontrollssensorn på TV:n.



**POWER** Slår på TV:n från standbyläge och stänger av den till standbyläge.

**TV INPUT** Återgår till TV-läget från alla lägen.  
För att slå på TV:n från standby position.

**INPUT** Om du trycker en gång på knappen visas ingångskällan för OSD på skärmen (se bilden). Tryck på knappen ▲ / ▼ och sedan på **OK** för att välja önskad ingångskälla. (TV, AV1, AV2, AV3, Komponent, RGB PC, HDMI1 eller HDMI2).

**RATIO (FÖRHÅLLANDE)** Väljer önskat bildformat.

**Brightness adjustment** Justerar ljusstyrkan på skärmen.  
Återställer standardinställningarna för ljusstyrka genom att ändra lägeskälla.

**SIMPLINK** Visa en lista över alla AV-enheter som är anslutna till TV:n. När du trycker upprepade gånger på denna knapp visas menyn Simplink (Enheter) på skärmen. (► p.44)

**SLEEP** Ställer in timern för viloläge.

**I/II** Väljer ljudutgång.

**Coloured buttons (FÄRGADE KNAPPAR)** Dessa knappar används för text-TV. (finns endast på **TELETEXT**-modeller) eller **Program ändring**.

**VCR/DVD-knappar** Kontrollerar en del videobandspelare och DVD-spelare om du redan har valt knappen för DVD- eller VCR-läge. Kontrollera anslutna AV-enheter genom att trycka på knapparna ▲ / ▼ / ◀ / ▶, **OK** och knapparna för uppspelning, stoppa, pausa, snabbspelning bakåt, snabbspelning framåt, överhoppning av kapitel. (Knappen erbjuder inte några sådana funktioner)

**EXIT** Stänger alla bildskärmsmenyer och återgår till TV-läge från alla menyer.

**LIST** Visar programtablån.

**MENU** Väljer en meny.

**Q.VIEW** Återgår till föregående program.

\* Utan Fnkction

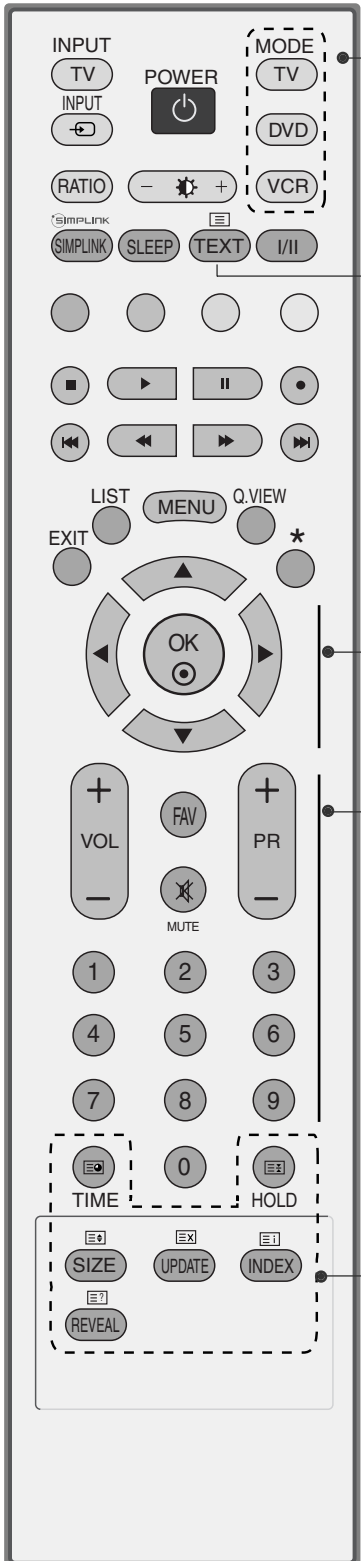

**MODE** Väljer läge för fjärrkontrollen.

**1 TELETEXT BUTTONS** Dessa knappar används för text-TV. Mer information hittar du i avsnittet "Teletext".

**1 NAVIGERINGSKNAPPAR (Upp/Ned/Vän)** Med dessa kan du navigera i menyer på skärmen och justera olika inställningar.  
**OK** Godkänner ett val eller visar aktuellt läge.

**VOLUME +/-** Justerar volymen.  
**FAV** Visar det favoritprogram som har valts.  
**MUTE** Slår till eller från ljudet.  
**Programme +/-** Väljer ett program.  
**Sifferknappar** Väljer ett program.  
**0~9** Väljer numrerade objekt på en meny.

### SÄTTA I BATTERIER

- Öppna locket över batterifacket på fjärrkontrollens baksida. Tänk på att vända dem på rätt håll (+mot +,-mot -).
- Sätt in två 1,5V AA-batterier. Blanda inte gamla och nya batterier.
- Stäng locket.

# SE PÅ TV/PROGRAMKONTROLL

## STARTA TV:N

När TV:n är igång kan du använda funktionerna.

- 1 Anslut först strömkabeln korrekt.  
TV:n växlar nu till standby-läge.
  - För att sätta igång TV:n när den är i standby-läge, tryck på  $\phi/|$  , **INPUT**, **PR ▲ / ▼** knappen på TV:n eller tryck på någon av knapparna **POWER**, **TV**, **INPUT**, **PR +/-** eller **(0 till 9)** på fjärrkontrollen.

## Välja program

- 1 Tryck på **PR +/-** eller **SIFFERKNAPPARNA** för att välja ett programnummer.

## Justera volymen

- 1 Tryck på **VOL +/-** när du vill justera volymen.
- 2 Om du vill stänga av ljudet trycker du på knappen **MUTE** (Ljud till/från)
- 3 Du kan avbryta den här funktionen genom att trycka på någon av knapparna **MUTE**, **VOL +/-** eller **I/II**.



# VAL OCH JUSTERING AV MENYER PÅ SKÄRM

TV:ns OSD (On Screen Display) kan skilja sig något från den som visas på bilderna i bruksanvisningen. Huvudsakligen används bilder för plasma TV-modeller.

- 1 Tryck på **MENU** tangenten och därefter ▲ / ▼ för att välja (huvud-) menyerna i den nummerordning som är illustrerade nedan.
- 2 Tryck på ► tangenten och därefter ▲ / ▼ för att välja ett menyalternativ.
- 3 Ändra en inställning för ett alternativ på undermenyn eller rullgardinmenyn med ◀ / ▶. Tryck på **OK** eller **MENU** om du vill flytta till en meny på högre nivå.

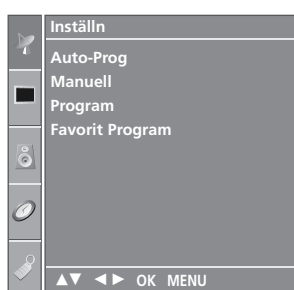

MENYN INSTÄLLN

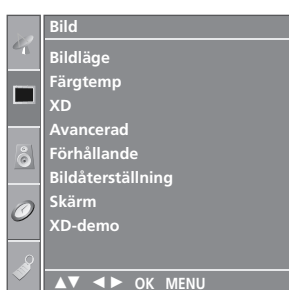

MENYN BLID



MENYN LJUD

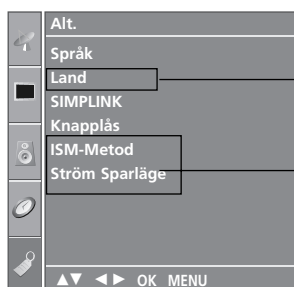

MENYN ALT.

\* Denna funktion finns inte i alla länder.

\* enbart Plasma-TV, modeller



MENYN TID

## ! OBS!

- Det är enkelt att justera skärmens status med OSD-funktionen (bildskärmsmenyn) tack vare det grafiska gränssnittet.
- Observera att OSD (bildskärmsmenyn) kan skilja sig från TV:ns menyer i den här handboken.
- I Text-TV visas inga menyer.

# SE PÅ TV/PROGRAMKONTROLL

## AUTOMATISK KANALSÖKNING OCH LAGRING

Upp till 100 TV-kanaler kan förhandsinställas under förvalda nr. 0-99. Strax efter att TV-kanalerna som kan mottagas är inställda, kan de väljas med **PR +/-** tangenten eller nummertangenterna (0-9). Kanalsökning/lagring kan utföras automatiskt eller manuellt. Innan du börjar, kontrollera att antennen är tillkopplad.

Med det här sättet att söka på kommer alla TV-kanaler, som kan mottagas på platsen, sökas in och lagras automatiskt i den nummerordningen de mottages. Detta är det enklaste sättet och rekommenderas därför.

**1** Tryck på **MENU** tangenten och därefter **▲ / ▼** tangenten för att välja **Inställn** -menyn.

**2** Tryck på **▶** tangenten och därefter **▲ / ▼** tangenten för att välja **Auto-Prog**.

**3** Tryck på **▶** tangenten och därefter **▲ / ▼** tangenten för att välja **System**.

**4** Välj en TV-systemmeny med **▲ / ▼**.  
BG: PAL B/G, SECAM B/G (Europa / Östeuropa / Asien / Nya Zeeland / Mellanöstern / Afrika / Australien)  
I : PAL I/II (Storbritannien / Irland / Hongkong / Sydafrika)  
DK: PAL D/K, SECAM D/K (Östeuropa / Kina / Afrika / OSS)  
L : SECAM L/L' (Frankrike)  
M : (USA / Korea / Filippinerna) (tillval)

**5** Tryck på **▲ / ▼** tangenten för att välja **Lagring Från**.

**6** Välj det första programnumret med **◀ / ▶** eller sifferknapparna. Om du använder sifferknapparna måste du ange en nolla före alla nummer under 10, dvs. '05' för numret 5.

**7** Tryck på **▲ / ▼** tangenten för att välja **Sök**.

**8** Tryck på **▶** för att starta automatisk programsökning. Alla mottagliga stationer är lagrade. Stationens namn är lagrat för stationer med VPS (Video Programme Service) sändning, PDC (Programme Delivery Control) sändning eller TEXT-TV data. Om inget stationsnamn kan kopplas till TV-stationen, så kommer kanalnumret lagras som **C** (V/UHF 01-69) eller **S** (Cable 01-47), följt av ett nummer..

Om du vill avbryta den sökningen trycker du på **MENU**.

När autoprogrammeringen är klar, syns Program ändring meny på skärmen. Titta på 'Redigering av förvalda nr./TV-kanal' meny för att radera lagrad programmering.

**9** För att avsluta och ta bort meny, tryck på **EXIT** tangenten.

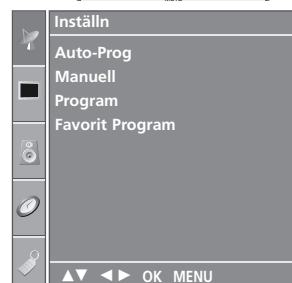

**1**

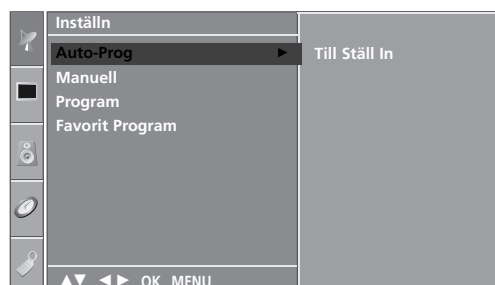

**2**

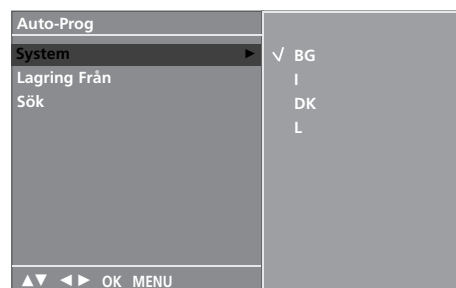

**3 4 5 6 7**

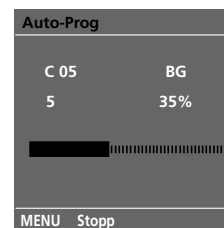

**8**

# MANUELL KANALSÖKNING OCH LAGRING

Används om du önskar att söka in och lagra TV-kanaler manuellt. De kan lagras på förvalda nr. (0-99) i den nummerordning du önskar.



- 1 Tryck på **MENU** tangenten och därefter **▲** / **▼** tangenten för att välja **Inställn** -menyn.
- 2 Tryck på **▶** tangenten och därefter **▲** / **▼** tangenten för att välja **Manuell**.
- 3 Tryck på **▶** tangenten och därefter tryck på **▲** / **▼** tangenten för att välja **Lagring**.
- 4 Välj önskat programnummer (0 till 99) med **◀** / **▶** eller med sifferknapparna. Om du använder sifferknapparna måste du ange en nolla före alla nummer under 10, dvs. '05' för numret 5.
- 5 Tryck på **▲** / **▼** knapparna för att välja **System**.
- 6 Välj en TV-systemmeny med **▲** / **▼**.  
 BG: PAL B/G, SECAM B/G (Europa / Östeuropa / Asien / Nya Zeeland / Mellanöstern / Afrika / Australien)  
 I : PAL I/II (Storbritannien / Irland / Hongkong / Sydafrika)  
 DK: PAL D/K, SECAM D/K (Östeuropa / Kina / Afrika / OSS)  
 L : SECAM L/L' (Frankrike)  
 M : (USA / Korea / Filippinerna) (tillval)
- 7 Tryck på **▲** / **▼** knapparna för att välja **Band**.
- 8 Tryck på **▶** tangenten och därefter **▲** / **▼** tangenten för att välja **V/UHF** eller **Kabel**.
- 9 Tryck på **▲** / **▼** tangenten för att välja **Kanal**.
- 10 Du kan välja önskat programnummer med **◀** / **▶** eller med sifferknapparna. Välj, om möjligt, programnummer direkt med sifferknapparna. Ange en nolla före program under 10, till exempel '05' för program 5.
- 11 Tryck på **▲** / **▼** tangenten för att välja **Sök**.
- 12 Börja söka med **◀** / **▶**. Om en kanal hittas stoppas sökningen.
- 13 Tryck på **OK** brytaren för att lagra det.
- 14 För att söka och lagra flera TV-kanaler, repetera punkterna 3 till 13.
- 15 För att avsluta och ta bort menyn, tryck på **EXIT** tangenten.

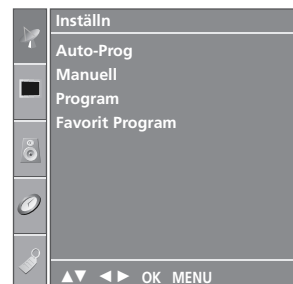

1

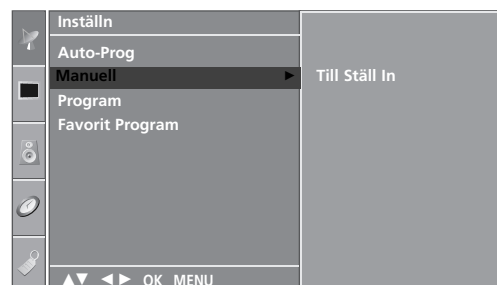

2

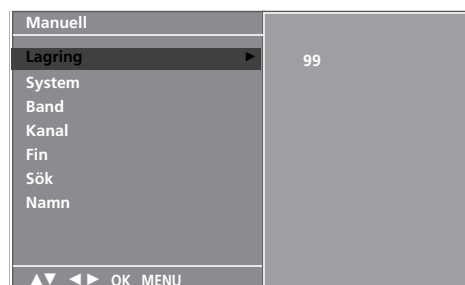

# SE PÅ TV/PROGRAMKONTROLL

## FINJUSTERING

Finjustering behövs normalt bara om mottagningen är dålig.

- 1 Tryck på **MENU** tangenten och därefter **▲** / **▼** tangenten för att välja **Inställn** -menyn.
- 2 Tryck på **▶** tangenten och därefter **▲** / **▼** tangenten för att välja **Manuell**.
- 3 Tryck på **▶** tangenten och därefter tryck på **▲** / **▼** tangenten för att välja **Fin**.
- 4 Tryck på **▶**. Finjustera med knappen **◀** / **▶** så att bilden blir så bra som möjligt.
- 5 Tryck på **OK** brytaren för att lagra det.
- 6 För att avsluta och ta bort menyn, tryck på **EXIT** tangenten.

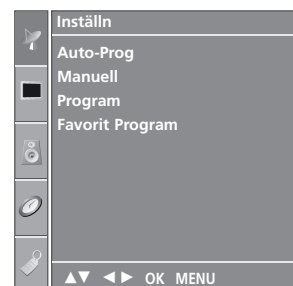

1

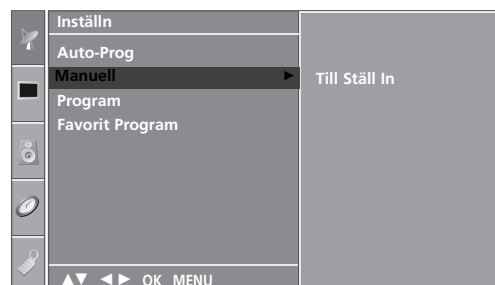

2

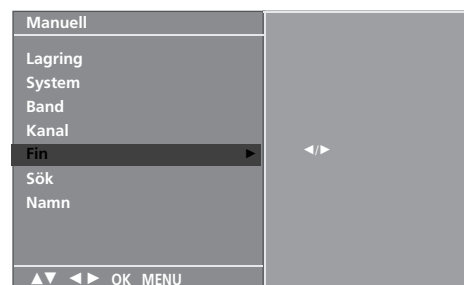

3 4 5



# ATT NAMNGE EN STATION

Stationsnamnet (ex. 'SVT') kan också programmeras, med sammanlagt 5 tecken, så att det visas på skärmen.

- 1 Tryck på **MENU** tangenten och därefter **▲ / ▼** tangenten för att välja **Inställn** -menyn.
- 2 Tryck på **▶** tangenten och därefter **▲ / ▼** tangenten för att välja **Manuell**.
- 3 Tryck på **▶** tangenten och därefter tryck på **▲ / ▼** tangenten för att välja **Namn**.
- 4 Tryck på **▶** tangenten och därefter tryck på **▲ / ▼** knappen. Du kan använda en blank, **+**, **-**, siffrorna **0** till **9** och alfabetet **A** till **Z**.
- 5 Välj position med knappen **◀ / ▶** och välj sedan det andra tecknet och så vidare.
- 6 Tryck på **OK** brytaren för att lagra det.
- 7 För att avsluta och ta bort menyn, tryck på **EXIT** tangenten.

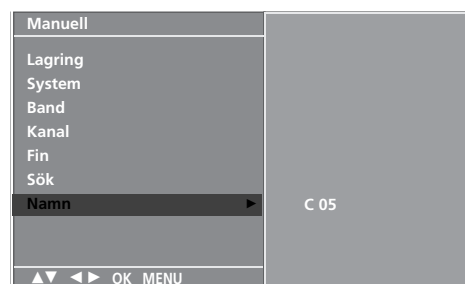
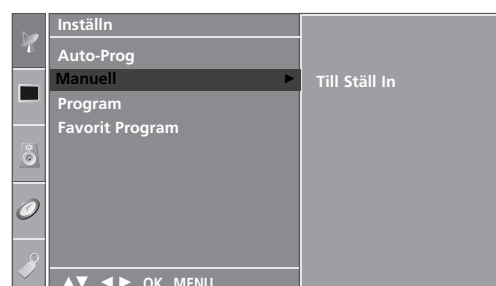
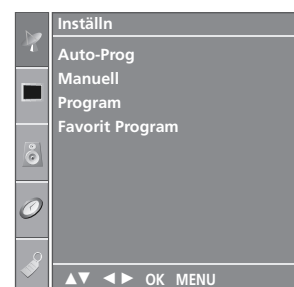

3 4 5 6

# SE PÅ TV/PROGRAMKONTROLL

## REDIGERING AV FÖRVALDA NR./TV-KANAL

Den här funktionen gör det möjligt för dig att ta bort eller utesluta ett lagrat förvalt nr./TV-kanal, som är oönskat. Du kan också flytta en TV-kanal till ett annat förvalt nr. för att få dem i önskad nummerordning, eller kopiera den till nästa förvalda nummer.

- 1 Tryck på **MENU** tangenten och därefter **▲ / ▼** tangenten för att välja **Inställn** -menyn.
- 2 Tryck på **▶** tangenten och därefter **▲ / ▼** tangenten för att välja **Program**.
- 3 Tryck på **▶** knapparna för att välja Program menyen.

### ■ För att ta bort förvalt nr./TV-kanal

1. Välj med **▲ / ▼ / ◀ / ▶** tangenten det förvalda nr./TV-kanalen som skall tas bort.
2. Tryck på den **RÖDA** tangenten två gånger.  
När det raderas, flyttas de efterföljande en position upp.

### ■ För att kopiera en TV-kanal

1. Välj med **▲ / ▼ / ◀ / ▶** tangenten det förvalda nr./TV-kanalen som skall kopieras.
2. Tryck på den **GRÖNA** tangenten för att kopiera.  
När det kopieras, flyttas de efterföljande en position ned - till nästa förvalda nr.

### ■ För att flytta en TV-kanal till ett annat förvalt nr

1. Välj med **▲ / ▼ / ◀ / ▶** tangenten det förvalda nr./TV-kanalen som skall flyttas.
2. Tryck på den **GULA** tangenten.
3. Flytta med **▲ / ▼ / ◀ / ▶** tangenten till önskat förvalt nr. för TV-kanalen.
4. När man har flyttat till önskat förvalt nr., tryck på den **GULA** tangenten igen för att avsluta flyttningen.

### ■ För att utesluta (skip) förvalt nr./TV-kanal

1. Välj med **▲ / ▼ / ◀ / ▶** tangenten förvalt nr./TV-kanal som skall uteslutas.
2. Tryck på den **BLÅ** tangenten. Det förvalda nr./TV-kanalen som du valt att utesluta, visas nu i blått.
3. För att annullera uteslutningen: Tryck på den **BLÅ** tangenten igen, så att det skiftar till grönt igen. När ett kanalnummer hoppats över, kan man inte välja den kanalen med hjälp av **▲ / ▼** knappen under normal TV användning. Om du vill välja den kanalen, använd då sifferknapparna eller välj den i programme ändring menyen.

- 4 För att avsluta och ta bort meny, tryck på **EXIT** tangenten.

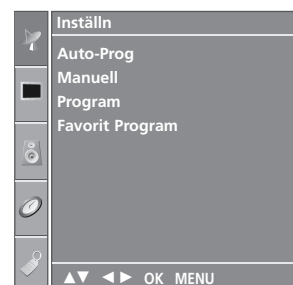

1

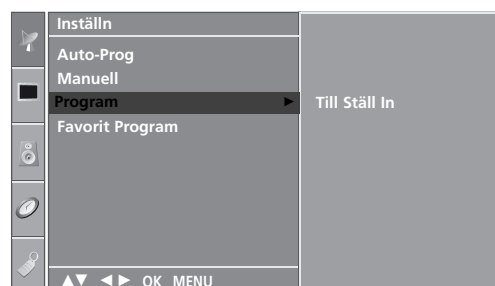

2

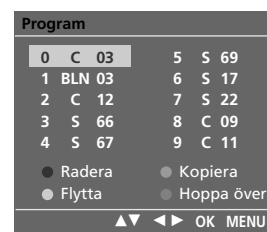

3

# FAVORITKANAL

Med den här funktionen kan du välja dina favoritkanaler direkt.

Tryck flera gånger på FAV - knappen för att välja mellan dinala-grade favoritkanaler.

- 1 Tryck på **MENU** tangenten och därefter **▲ / ▼** tangenten för att välja **Inställn** -menyn.
- 2 Tryck på **▶**-knappen och därefter på **▲ / ▼**-knappen för att välja **Favorit Program**
- 3 Tryck på **▶**.
- 4 Tryck på **▲ / ▼**-knappen för att välja - - - - -.
- 5 Välj önskat program med **◀ / ▶** eller med sifferknapparna. Ange en nolla före program under 10, till exempel '05' för program 5.
- 6 Upprepa steg 4 och 5 för att lagra en ny kanal. Du kan lagra upp till 8 kanaler.
- 7 För att avsluta och ta bort menyn, tryck på **EXIT** tangenten

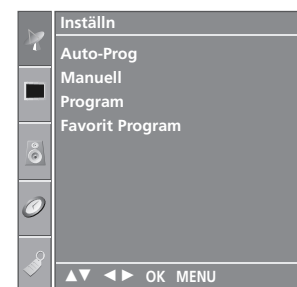
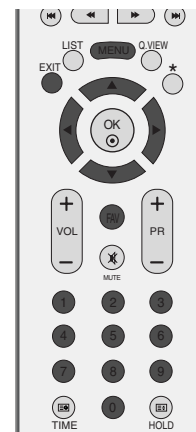

1

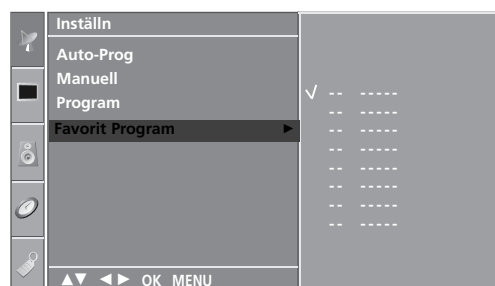

2 3 4 5

# SE PÅ TV/PROGRAMKONTROLL

## HUR MAN ANVÄNDER LISTAN MED KANALER

I stationsöversikten (Programme table), som visas på skärmen, kan du se en lista över vilka TV-kanaler som är lagrade i TV:ns minne.

### ■ För att välja stationsöversikten

Tryck på **LIST** knappen för att visa Kanalregister läget.

Stationsöversikten visas på skärmen, och i den är de 10 första förvalsnr. med tillhörande kanalnr. listat upp, som t.ex. illustrerat i ex. under.

### ! OBS!

- Om det är något som är markerat blått, betyder det att det förvalda nr./TV-kanalen är överhoppad under automatisk sökning/lagring eller redigering.
- Vissa kanaler med programnummret visat i kanalregistret, indikerar att det inte finns något stationsnamn inskrivet.

### ■ För att välja förvalt nr. /TV-kanal i stationsöversikten

Välj upp eller ned i listan med **▲** / **▼** tangenten och till vänster eller höger i listan med **◀** / **▶** tangenten. Det man har valt visas i violett, medan det som eventuellt är uteslutet visas i blått.

Tryck så på **OK** tangenten.

TV:n byter till valt förvalt nr./TV-kanal.

### ■ För att bläddra igenom hela stationsöversikten

Stationsöversikten kan tillsammans innehålla 100 förvalda nr./TV-kanaler, fördelade på 10 sidor med lista över 10 vardera.

För att välja nästa sida, tryck på **▲** / **▼** eller **◀** / **▶** tangenten upprepade gånger tills det byter till nästa sida.

För att avsluta och ta bort menyn, tryck på **LIST** tangenten

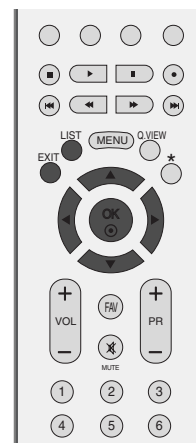

0	C	03	5	S	69
1	BLN	03	6	S	17
2	C	12	7	S	22
3	S	66	8	C	09
4	S	67	9	C	11

# KNAPPLÅS

TV:n kan låsas elektroniskt mot oönskat bruk, t.ex. för att hindra att barn brukar TV:n utan lov, -s.k. barnsäkring.

När TV:n är spärrad, kan den inte slås på och betjänas med tangenterna på själva apparaten, utan bara med fjärrkontrollen, som du självklart kan ta bort.

Enheten är programmerad att komma ihåg vilket alternativ den var inställd på även om du stänger av den.

- 1 Tryck på knappen **MENU** (MENY) och sedan på knappen ▲ / ▼ för att välja menyn **Alt.**.
- 2 Tryck på ► tangenten och därefter ▲ / ▼ tangenten för att välja **Knapplås**.
- 3 Tryck på ► och använd sedan ▲ / ▼ för att välja **På** eller **Av**.
- 4 För att avsluta och ta bort menyn, tryck på **EXIT** tangenten.

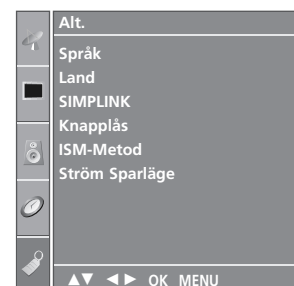

1



2 3

## ! OBS!

- Om enheten är avstängd och i läget **Knapplås 'På'**, (Knapplås På) trycker du på knappen **⏻ / I**, **INPUT, PR ▲ / ▼** på enheten eller på knapparna **POWER, INPUT, TV, PR +/-** eller någon siffra på fjärrkontrollen.
- I läget **Knapplås 'På'** visas **Knapplås På** på skärmen om någon knapp på frontpanelen trycks in medan du tittar på TV.

# SE PÅ TV/PROGRAMKONTROLL



Den fungerar endast med en enhet som har logotypen SIMPLINK. Kontrollera logotypen SIMPLINK.

Det gör att du kan kontrollera och spela upp andra AV-enheter som är anslutna till TV:n genom HDMI-kabel utan ytterligare kablar och inställningar.

Om du inte vill använda SIMPLINK-menyn väljer du "AV".

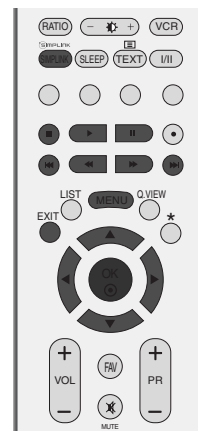

**1** Tryck på knappen **MENU** (MENY) och sedan på knappen **▲ / ▼** för att välja menyn **Alt.**

**2** Tryck på **▶** tangenten och därefter **▲ / ▼** tangenten för att välja **SIMPLINK**.

**3** Tryck på **▶▶** och använd sedan **▲ / ▼** för att välja **På** eller **Av**.

**4** För att avsluta och ta bort menyn, tryck på **EXIT** tangenten.

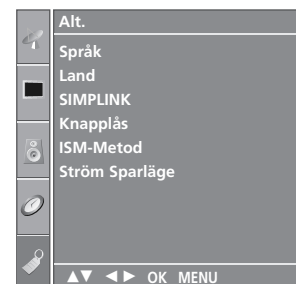

**1**

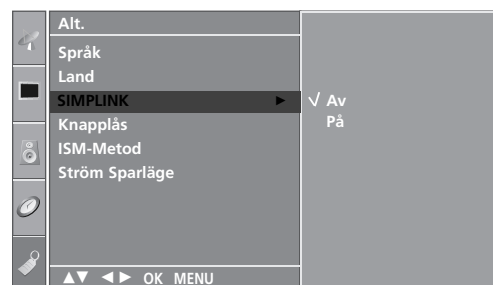

**2 3**

## SIMPLINK-funktioner

### Uppspelning av skivor

Kontrollera anslutna AV-enheter genom att trycka på knapparna ▲ / ▼ / ◀ / ▶, OK och knapparna för uppspelning, stoppa, pausa, snabbspelning bakåt, snabbspelning framåt, överhoppning av kapitel. (Knappen  erbjuder inte några sådana funktioner)

### Uppspelning direkt

Efter anslutning av AV-enheter till TV:n kan du direkt kontrollera enheterna och spela upp media utan ytterligare inställningar.

### Välja AV-enhet

Gör att du kan välja någon av de AV-enheter som är anslutna till TV:n och spela upp från den.

### Stäng av alla enheter

När du stänger av TV:n stängs alla anslutna enheter av automatiskt.

### Stänga av ljudet

Erbjuder ett enkelt sätt att stänga av ljudet.

\* En enhet som är ansluten till TV:n genom HDMI-kabel men som inte stöder Simplink kan inte använda denna funktion

## SIMPLINK-menyn

Välj önskad SIMPLINK-källa genom att trycka på knapparna ▲ / ▼ / ◀ / ▶ och sedan på OK.

- 1 **e på TV** : Växla till föregående TV-kanal, oavsett det aktuella läget.
- 2 **Uppspelning av skivor (DISC)** : Välj och spela upp anslutna skivor.  
När flera skivor är tillgängliga visas skivornas respektive titel längs ned på skärmen.
- 3 **VCR-uppspelning** : Spela upp och kontrollera ansluten videospelare.
- 4 **Uppspelning från hårddisk** : Spela upp och kontrollera inspelningar som sparats på hårddisken.
- 5 **Ljudutgång till hemmabio/ljudutgång till TV** : Välj högtalare för hemmabio eller TV:n för ljudet.

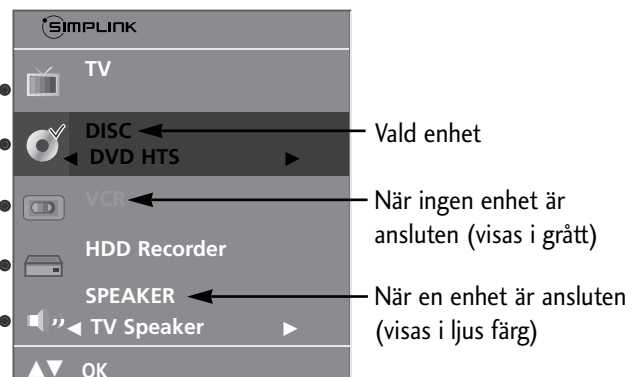

### ! OBS!

- ▶ Anslut HDMI-kabeln till HDMI/DVI IN eller kontakten (HDMI-utgång) på baksidan av enheten SIMPLINK för kontakten HDMI IN.
- ▶ För hemmabiosystem med SIMPLINK-funktion, efter anslutning av HDMI-kontakten med metoden ovan, ansluter du VARIABLE AUDIO OUT-kabeln till VARIABLE AUDIO OUT-kontakten på TV-apparatens baksida och VARIABLE AUDIO IN-kontakten på SIMPLINK-enhetens baksida.
- ▶ När du använder den externa enheten med SIMPLINK, trycker du på TV-knappen för MODE-knappen, på fjärrkontrollen, och använder den därefter.
- ▶ När ingångskällan växlas till en annan med INPUT-knappen på fjärrkontrollen eller liknande, stannar enheten som används med SIMPLINK.
- ▶ När du väljer eller använder media för enheten med hemmabiofunktion, växlar högtalaren automatiskt till HT-högtalare (avlyssning med hemmabiosystem).

# BILDKONTROLL

## KONTROLL AV BILDSTORLEK (BILDPROPORTION)

Du kan se på TVn med två bild format; **Spectacle**, **Helskärm**, **Original**, **4:3**, **16:9**, **14:9** eller **Zoom1/2**.

Om en fast bild visas på skärmen under en lång stund kan den fastna på skärmen och förbli synlig.

Bilden kan bli oangenäm att se på i helskärmsläge. Byt då till annat läge.

Du kan justera förstöringsproportionen med knappen ▲ / ▼.

Funktionen fungerar med följande signal.

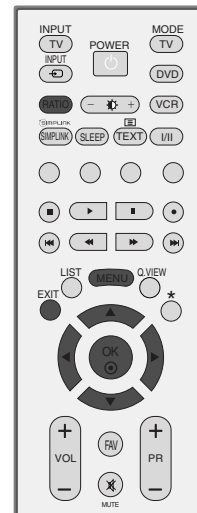

**1** Välj önskat bildformat genom att trycka på knappen **RATIO** upprepade gånger.

Du kan även ändra bildproportionen med menyn **Bild**.

### • Spectacle

När TV:n tar emot wide screen-signal kan du justera bilden horisontellt, icke-linjärt proportionellt, så att den fyller hela skärmen.

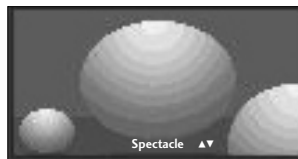

### • Helskärm

När TV:n tar emot wide screen-signal kan du justera bilden horisontellt eller vertikalt, linjärt proportionellt, så att den fyller hela skärmen.

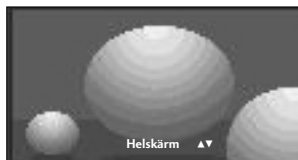

### • Original

När TV:n tar emot wide screen-signal ändras denna automatiskt till det bildformat som ska sändas.

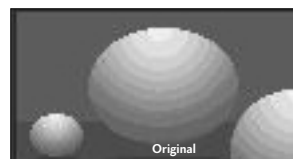

### • 4:3

Med det här alternativet får du den ursprungliga bildproportionen, 4:3, med grå fält på vänster och höger sida.

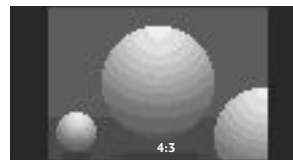



- **16:9**

Med följande val kan du justera bilden horisontellt i linjär proportion för att fylla ut hela skärmen (för att se på DVD:er i 4:3-format).

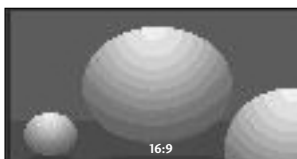

- **14:9**

Du kan njuta av biofilmer (bildformatet är 14:9) eller vanliga TV-program genom att använda 14:9 läget. Bildformatet 14:9 kommer visas i dess normala storlek t ex biofilmer, men TV-program med normalformat 4:3 kommer att förstoras åt höger och vänster så att hela TV-bilden fylls.

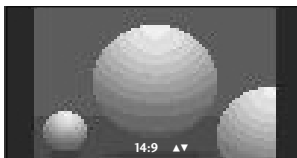

- **Zoom1**

Du ser bilden i helskärmsläge utan ändringar. Bilden beskärs dock upptill och nedtill.

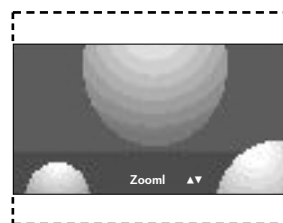

- **Zoom2**

Välj Zoom 2 om du vill att bilden ska ändras, både utökas horisontellt och beskäras vertikalt. Bilden blir ett mellanting mellan ändrad och helskärm.

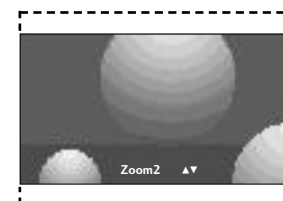

**! OBS!**

- ▶ Du kan enbart välja **4:3**, **16:9 (Wide)** i Component, RGB, HDMI-läge.

## FÖRINSTÄLLDA BILDINSTÄLLNINGAR

### Förinställda bildlägen

- Dynamisk** Välj det här alternativet för att visa en skarp bild.  
**Standard** Det mest allmänna och naturliga bildvisningsläget.  
**Mild** Välj det här alternativet för att visa en mjuk bild.  
**Användare 1/2** Välj det här alternativet för att använda den användardefinierade inställningen.



- 1 Tryck på knappen **MENU** (MENY) och sedan på knappen **▲ / ▼** för att välja menyn **Bild**.
- 2 Tryck på **▶** och sedan på **▲ / ▼** för att välja **Bildläge**.
- 3 Tryck på **▶** och sedan på **▲ / ▼** för att välja **Dynamisk**, **Standard**, **Mild**, **Användare 1** eller **Användare 2**.

- 4 För att avsluta och ta bort menyn, tryck på **EXIT** tangenten

- Bildlägen används för att justera TV:n så att bilden visas på bästa möjliga sätt. Välj förinställning på menyn **Bildläge** baserat på programkategori.

- **Dynamisk**, **Standard** och **Mild** är förprogrammerade för optimal bildåtergivning och kan inte ändras.

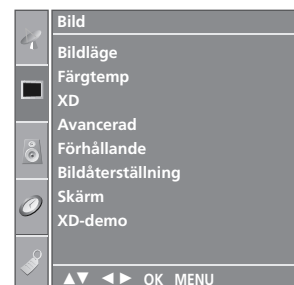

1

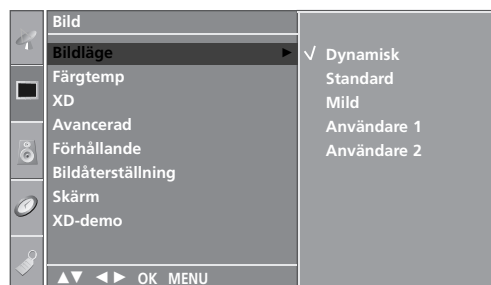

2 3

## Automatisk färgtonskontroll (varm/mellan/kall)

Om du vill initiera värdena (återställa dem till ursprungsvärdena) väljer du alternativet **Kall**.

Välj en av tre automatiska färgjusteringar. Välj varm för att förstärka varma färger som rött eller välj kal I för att se mindre intensiva färger mer i blått.

Du kan endast välja denna funktion i **Användare1/2** i bildläget.

- 1 Tryck på knappen **MENU** (MENY) och sedan på knappen **▲ / ▼** för att välja menyn **Bild**.
- 2 Tryck på **▶** och sedan på **▲ / ▼** för att välj **Färgtemp**.
- 3 Tryck på **▶** och sedan på **▲ / ▼** för att välj **Kall**, **Mellan**, **Varm** eller **Användare**.
- 4 För att avsluta och ta bort menyn, tryck på **EXIT** tangenten.



1

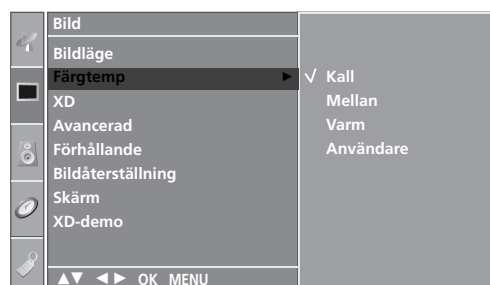

2 3

## MANUELL BILDJUSTERING

### Användaralternativ för bildläge

- Kontrast** Justerar skillnaden mellan ljus och mörker i bilden.
- Ljusstyrka** Ökar eller minskar mängden vitt i bilden.
- Färg** Justerar färgintensiteten för alla färger.
- Skärpa** Justerar skärpenivåerna i kanterna mellan ljusa och mörka områden i bilden. Ju lägre nivå, desto mjukare blir bilden.
- Färgton** Justerar balansen mellan röda och gröna nivåer.



- 1 Tryck på knappen **MENU** (MENY) och sedan på knappen **▲ / ▼** för att välja menyn **Bild**.
- 2 Tryck på knappen **▶** och använd sedan **▲ / ▼** för att välja **Bildläge**.
- 3 Tryck på knappen **▶** och använd sedan **▲ / ▼** för att välja **Användare 1** eller **Användare 2**.
- 4 Tryck på knappen **▶** och sedan på knapparna **▲ / ▼** för att välja önskat bildalternativ (**Kontrast**, **Ljusstyrka**, **Färg**, **Skärpa** och **Färgton**).
- 5 Gör justeringarna med knappen **◀ / ▶**.
- 6 För att avsluta och ta bort menyn, tryck på **EXIT** tangenten.

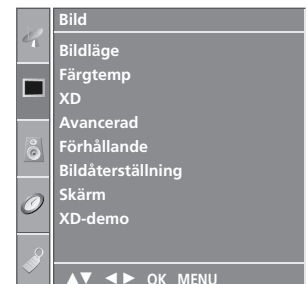

1

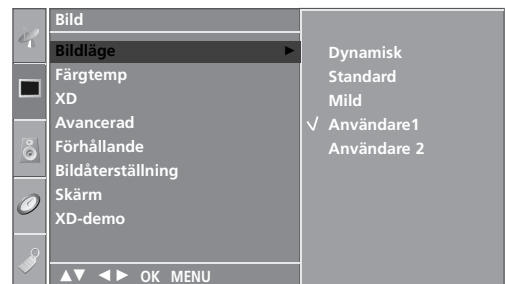

2 3

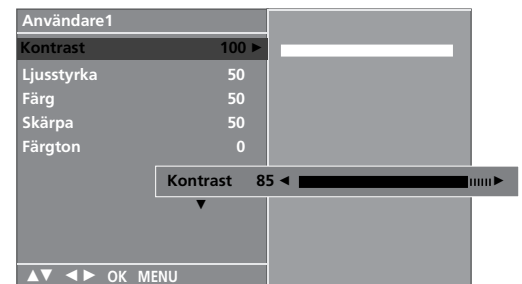

4 5

#### ! OBS!

- ▶ Det går inte att justera färg, skärpa och färgton i RGB-PC läget.

## Användaralternativ för färgton

Du kan justera Röd, Grön eller Blå till vilken temperatur du vill.

Du kan endast välja denna funktion i **Användare1/2** i bildläget.

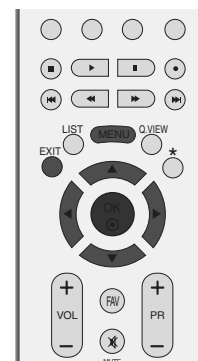

1 Tryck på knappen **MENU** (MENY) och sedan på knappen **▲ / ▼** för att välja menyn **Bild**.

2 Tryck på **▶** och sedan på **▲ / ▼** för att välja **Färgtemp**.

3 Tryck på **▶** och sedan på **▲ / ▼** för att välja **Användare**.

4 Tryck på **▶** och sedan på **▲ / ▼** för att välja **Röd**, **Grön** eller **Blå**.

5 Gör justeringarna med knappen **◀ / ▶**.

6 För att avsluta och ta bort menyn, tryck på **EXIT** tangenten

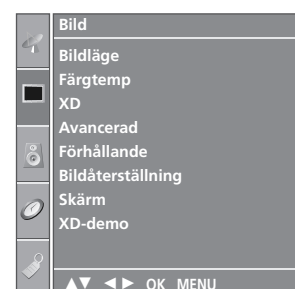

1

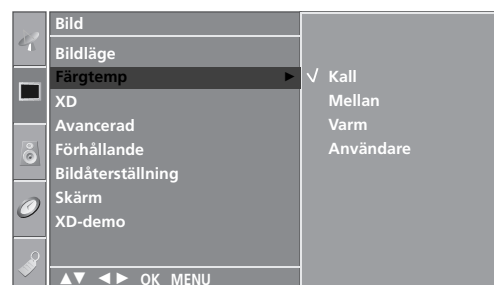

2 3

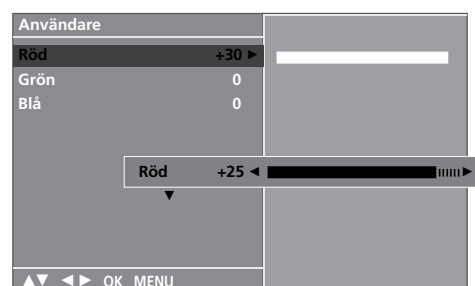

4 5

## XD -BILDFÖRBÄTTRING

XD är LG Electronics unika bildförbättringsteknik som omvandlar alla signaler till HD-signaler med hjälp av en avancerad algoritm för bearbetning av digitala signaler.

Den här funktionen är inte tillgänglig i läget RGB-PC.

**1** Tryck på knappen **MENU** (MENY) och sedan på knappen **▲ / ▼** för att välja menyn **Bild**.

**2** Tryck på **▶** och använd sedan **▲ / ▼** för att välja **XD**.

**3** Tryck på **▶** och använd sedan **▲ / ▼** för att välja **Auto** eller **Manuell**.

**4** För att avsluta och ta bort menyn, tryck på **EXIT** tangenten.

### \* Val av Manuell

Den här menyn aktiveras när **Användare1** eller **Användare2** i **Bildläge** har valts.

**1** Tryck på **▶**-knappen och sedan på **▲ / ▼**-knappen för att välja **XD Kontrast**, **XD Färg** eller **XD NR**.

**2** Tryck på **▶** och använd sedan **▲ / ▼** för att välja **På** eller **Av**.

**3** För att avsluta och ta bort menyn, tryck på **EXIT** tangenten.

- **XD Kontrast** : Optimerar automatiskt kontrasten beroende på ljusstyrkan i reflektionen.
- **XD Färg** : Justerar färgerna i reflektionen automatiskt för att återge de naturliga färgerna så nära som möjligt.
- **XD NR** : Tar bort bruset upp till den punkt när det inte skadar originalbilden. (Den här funktionen är inte tillgänglig i läget HDMI, Komponent (utom 480i/576i), RGB-PC.)

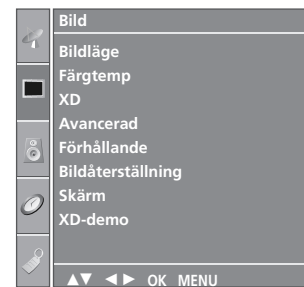

**1**

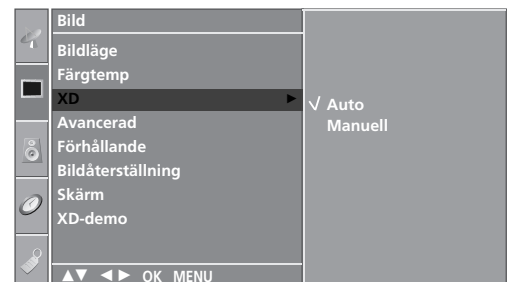

**2 3**

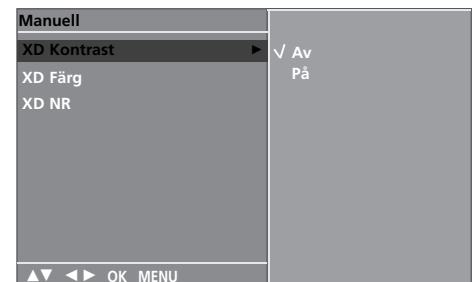

**1 2**

# XD DEMO

Använd den här funktionen om du vill se skillnaden mellan XD-Demo På och XD-Demo Av.

Den här funktionen är inte tillgänglig i läget RGB[PC].



1 Tryck på knappen **MENU** (MENY) och sedan på knappen **▲ / ▼** för att välja menyn **Bild**.

2 Tryck på **▶** tangenten och därefter **▲ / ▼** tangenten för att välja **XD-demo**.

3 Tryck på knappen **▶** om du vill starta **XD-demo**.

4 Tryck på **MENU** när du vill stoppa uppspelningen av **XD-demo**.

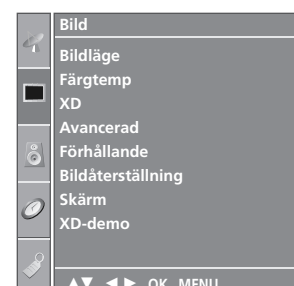

1

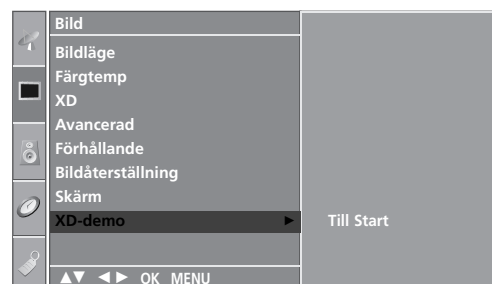

2 3

## • XD-demo

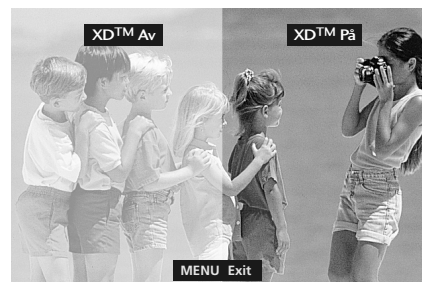

# BILDKONTROLL

## AVANCERAT - 3:2 FILMKORRIGERINGSLÄGE

Ställ in TV:n för att kunna se filmer på bästa möjliga sätt.

Den här funktionen är enbart tillgänglig i lägena Analog TV, AV, S-Video och Component 480i/576i.



1 Tryck på knappen **MENU** (MENY) och sedan på knappen **▲ / ▼** för att välja menyn **Bild**.

2 Tryck på **▶** och sedan på **▲ / ▼** för att välja **Avancerad**.

3 Tryck på **▶** och sedan på **▲ / ▼** för att välja **Cinema**.

4 Tryck på **▶** och använd sedan **▲ / ▼** för att välja **På** eller **Av**.

5 För att avsluta och ta bort menyn, tryck på **EXIT** tangenten.

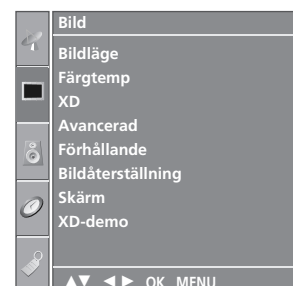

1

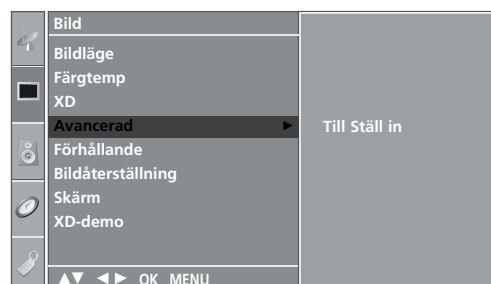

2 3

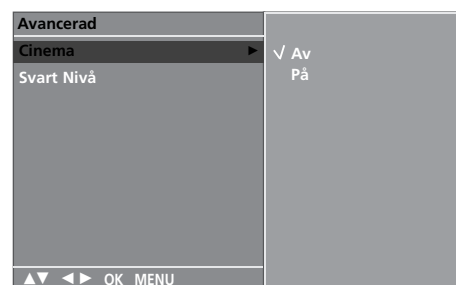

4



# AVANCERAT - SVÄRTENIVÅ (MÖRKER)

När du ser på film justerar den här funktionen TV:n så att bästa möjliga bild visas. Justerar kontrasten och ljusstyrkan på skärmen med hjälp av svärtenivån.

Den här funktionen fungerar i följande lägen: AV (NTSC-M), S-Video (NTSC-M) och HDMI.



1 Tryck på knappen **MENU** (MENY) och sedan på knappen ▲ / ▼ för att välja menyn **Bild**.

2 Tryck på ► och sedan på ▲ / ▼ för att välja **Avancerad**.

3 Tryck på ► och sedan på ▲ / ▼ för att välja **Svart Nivå**.

4 Tryck på ►-knappen och sedan på ▲ / ▼-knappen för att välja **Låg** eller **hög**.

- **Låg** : Reflexionen på skärmen blir mörkare.
- **Hög** : Reflexionen på skärmen blir ljusare.

5 För att avsluta och ta bort menyn, tryck på **EXIT** tangenten.

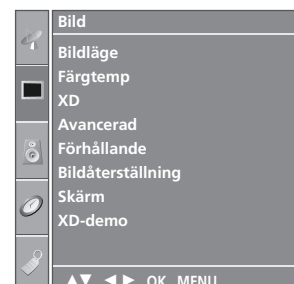

1

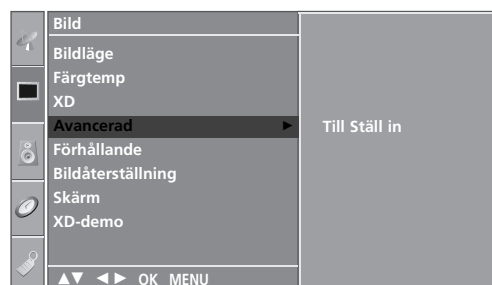

2 3

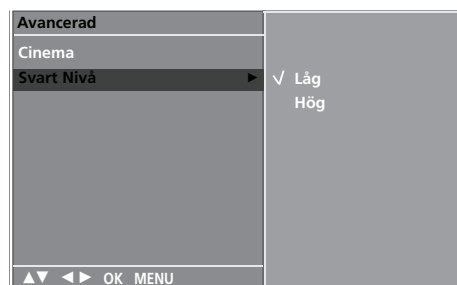

4

# BILDKONTROLL

## BILDÅTERSTÄLLNING

Återställer standardinställningarna Bildläge, Färgtemp, XD, Avancerad, Förhållande.



- 1 Tryck på knappen **MENU** (MENY) och sedan på knappen **▲ / ▼** för att välja menyn **Bild**.
- 2 Tryck på **▶** och sedan på **▲ / ▼** för att välja **Bildåterställning**.
- 3 Tryck på knappen **▶** för att initiera det justerade värdet.
- 4 För att avsluta och ta bort menyn, tryck på **EXIT** tangenten.



1

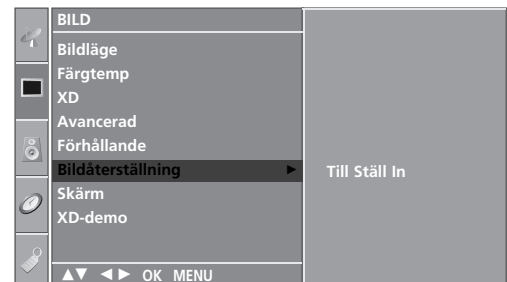

2 3

# IMAGE STICKING MINIMIZATION(ISM)METOD

Om en fast bild från en dator eller ett videospel visas på skärmen under längre tid kan en spökbild bli kvar på skärmen även när du byter bild. Undvik att visa en fast bild på skärmen under längre tid.

Den här funktionen finns inte på LCD modellerna.

## Vit rengöring

Funktionen vit rengöring tar bort permanenta bilder från skärmen.

Obs! En mycket framträdande permanent bild kan vara omöjlig att avlägsna helt med vit rengöring.

## Orbiter

Orbiter kan förebygga att spökbilder uppstår. Det är ändå bäst att inte låta en stillbild vara kvar på skärmen för länge. För att förhindra att en permanent bild fastnar på skärmen rör den sig varannan minut.

## Invertiering

Den här funktionen inverterar panelfärgerna på skärmen. Panelfärgen inverteras automatiskt var 30:e minut.

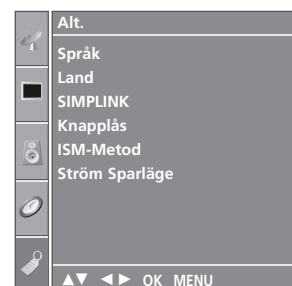

1

1 Tryck på knappen **MENU** (MENY) och sedan på knappen **▲ / ▼** för att välja menyn **Alt.**

2 Tryck på **▶** och sedan på **▲ / ▼** för att välja **ISM-metod**.

3 Tryck på **▶** och sedan på **▲ / ▼** för att välja antingen **Normal**, **Vit rengöring**, **Orbiter** eller **Invertiering**. Välj **Normal** om du inte har behov av någon av de andra funktionerna.

4 För att avsluta och ta bort menyn, tryck på **EXIT** tangenten.

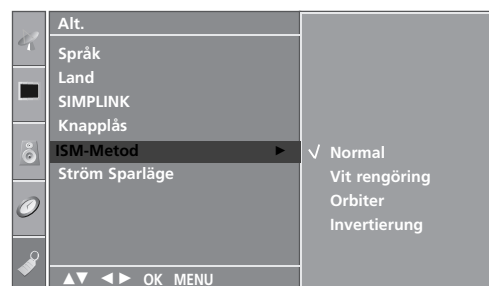

2 3

## ENERGISPARANDE BILDLÄGE

Den här funktionen används för att minska TV:ns strömförbrukning.

Den här funktionen finns inte på LCD modellerna.



**1** Tryck på knappen **MENU** (MENY) och sedan på knappen **▲ / ▼** för att välja meny **Alt.**

**2** Tryck på **▶** och sedan på **▲ / ▼** för att välja **Ström Sparläge**.

**3** Tryck på **▶** och använd sedan **▲ / ▼** för att välja **På** eller **Av**.

**4** För att avsluta och ta bort menyn, tryck på **EXIT** tangenten.

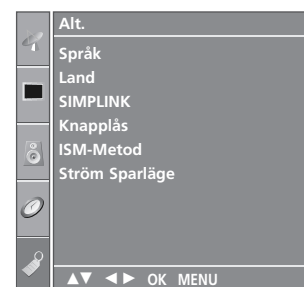

**1**

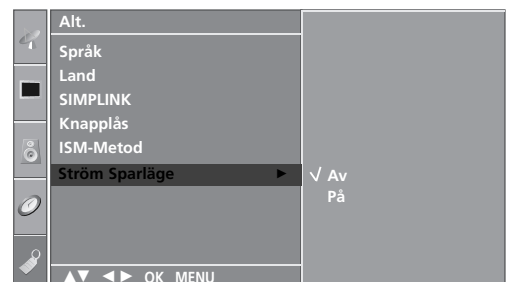

**2 3**

# LJUD- OCH SPRÅKKONTROLL

## AUTOMATISK LJUDUTJÄMNARE

Med Auto Volume (Automatisk volymutjämnning) hålls volymen automatiskt på en jämn nivå även om du byter program.



- 1 Tryck på knappen **MENU** (MENY) och sedan på knappen ▲ / ▼ för att välja menyn **Ljud**.

- 2 Tryck på ► tangenten och därefter ▲ / ▼ tangenten för att välja **Autovolym**.

- 3 Tryck på ► och använd sedan ▲ / ▼ för att välja **På** eller **Av**.

- 4 För att avsluta och ta bort menyn, tryck på **EXIT** tangenten.



1

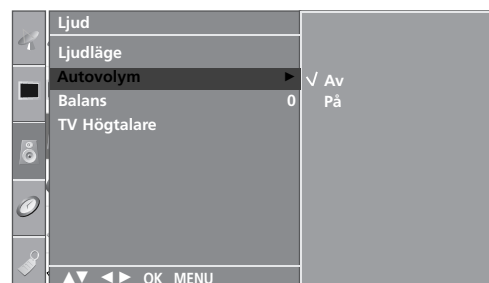

2 3

# LJUD- OCH SPRÅKKONTROLL

## FÖRINSTÄLLDA LJUDINSTÄLLNINGAR – LJUDLÄGE

Du kan välja den ljudinställning du föredrar: Surround MAX, Standard, Musik, Film eller Sport och du kan även justera equalizerns ljudfrekvens.

Med Sound Mode (Ljudläge) kan du njuta av ljud av högsta kvalitet utan några speciella inställningar eftersom TV:n väljer lämpliga ljudalternativ baserat på programinnehållet.

**Surround MAX, Standard, Musik, Film eller Sport** är förinställda för god ljudkvalitet och går inte att justera.

**Surround MAX** Välj det här alternativet för realistisk ljudåtergivning.

**Standard** Det mest mångsidiga och naturliga ljudet.

**Musik** Välj det här alternativet för att höra originalljudet när du lyssnar på musik.

**Film** Välj det här alternativet för en överlägsen ljudupplevelse.

**Sport** Välj det här alternativet när du ser på sportut sändningar.

**Användare** Välj det här alternativet för att använda den användardefinierade ljudinställningen.



1

1 Tryck på **MENU** tangenten och därefter **▲** / **▼** tangenten för att välja **Ljud** meny.

2 Tryck på **▶** tangenten och därefter **▲** / **▼** tangenten för att välja **Ljudläge**.

3 Tryck på **▶** och använd sedan **▲** / **▼** för att välja **Surround MAX, Standard, Musik, Film, Sport** eller **Användare**.

4 För att avsluta och ta bort meny, tryck på **EXIT** tangenten.

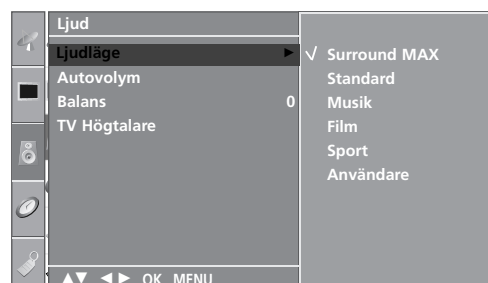

2 3

# LJUDINSTÄLLNINGSGJUSTERING - ANVÄNDARLÄGE

Justera ljudequalizern.

- 1 Tryck på **MENU** tangenten och därefter ▲ / ▼ tangenten för att välja **Ljud** menyn.
- 2 Tryck på ► tangenten och därefter ▲ / ▼ tangenten för att välja **Ljudläge**.
- 3 Tryck på ► tangenten och därefter ▲ / ▼ tangenten för att välja **Användare**.
- 4 Tryck på knappen ►.
- 5 Välj ett ljudband med ◀ / ▶.  
Använd ▲ / ▼ för att välja lämplig ljudnivå.
- 6 För att avsluta och ta bort menyn, tryck på **EXIT** tangenten.



1

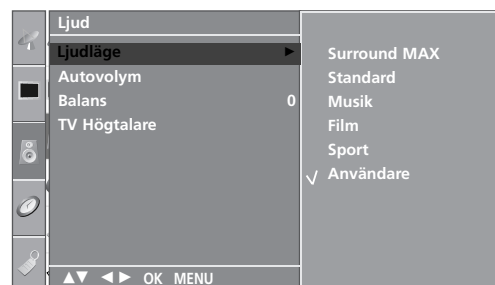

2 3 4

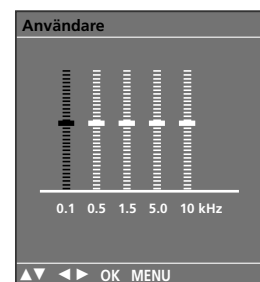

5

# LJUD- OCH SPRÅKKONTROLL

## BALANS

Du kan justera högtalarens ljudbalans till de nivåer du vill ha.



- 1 Tryck på **MENU** tangenten och därefter ▲ / ▼ tangenten för att välja **Ljud** menyn.
- 2 Tryck på ► tangenten och därefter ▲ / ▼ tangenten för att välja **Balans**.
- 3 Tryck på ► och gör dina ändringar med ◀ / ▶.
- 4 För att avsluta och ta bort menyn, tryck på **EXIT** tangenten.



1

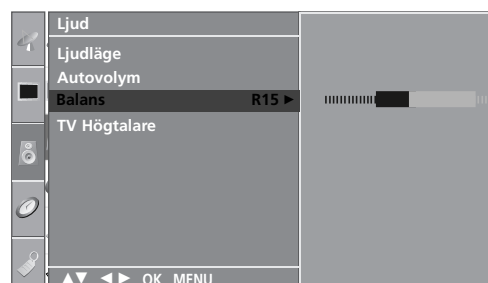

2 3



# TV-HÖGTALARNA PÅ/AV

Du kan ändra status för de inbyggda högtalarna.

I lägena AV, KOMPONENT, RGB[PC] och HDMI kan internt högtalarljud föras ut trots att det inte finns någon videosignal.

Stäng av TV:ns inbyggda högtalare om du vill använda ett externt hifi-stereosystem.



1

- 1 Tryck på **MENU** tangenten och därefter **▲** / **▼** tangenten för att välja **Ljud** menyn.
- 2 Tryck på **▶** tangenten och därefter **▲** / **▼** tangenten för att välja **TV Högtalare**.
- 3 Tryck på **▶** och använd sedan **▲** / **▼** för att välja **På** eller **Av**.
- 4 För att avsluta och ta bort menyn, tryck på **EXIT** tangenten.

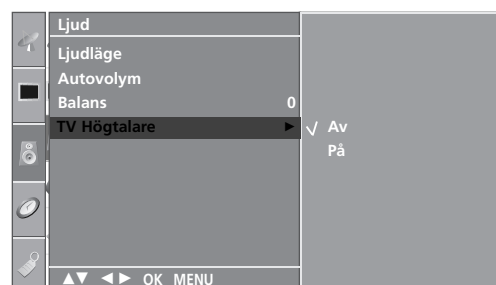

2 3

# LJUD- OCH SPRÅKKONTROLL

I/II

## Stereo/Mono och tvåspråkig(DUAL) mottagning

När du väljer en TV-kanals förvalda nr. kommer information om ljudutsändningen visas på skärmen.

TV-judsändning	Visas på skärmen
Mono	<b>MONO</b>
Stereo	<b>STEREO</b>
Tvåspråkig	<b>DUAL I</b>

### ■ Byta från stereo till mono ljud

Om det är störningar i stereoljudet, p.g.a. svaga signaler eller annat, kan du byta till mono genom att trycka på I/II tangenten. För att byta tillbaka till stereo, tryck på I/II tangenten igen.

### ■ Val av språk vid tvåspråkiga sändningar

Om ett TV-program mottages med tvåspråkigt ljud, kan du välja önskat språk till ljudet genom att byta till **DUAL I**, **DUAL II** eller **DUAL I+II** genom att trycka på I/II tangenten upprepade gånger.

- DUAL I** Återger huvudspråket (ex. dubbat) i båda högtalarna.
- DUAL II** Återger bispråket (ex. original) i båda högtalarna.
- DUAL I+II** Återger båda språken i var sin högtalare.

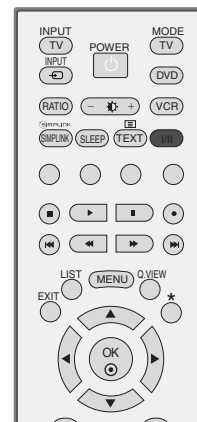

## NICAM ljudmottagning

TV-apparaten kan ta emot högkvalitet NICAM digitalljud (mono/stereo/tvåspråkig), som nu används av många TV-stationer för ljudsändning.

TV:ns ljudåtergivning kan väljas i förhållande till den typ av ljudsändning som mottages, genom att trycka på I/II tangenten upprepade gånger, som följer.

- 
- 1 När **NICAM mono** är mottagen, kan du välja **NICAM MONO** eller **FM MONO**.

---

  - 2 När **NICAM stereo** är mottagen, kan du välja **NICAM STEREO** eller **FM MONO**. Om stereosignalen är svag, byt till **FM MONO**.

---

  - 3 När **NICAM duo** är mottagen, kan du välja **NICAM DUAL I**, **NICAM DUAL II** eller **NICAM DUAL I+II** eller **MONO**. När **FM mono** är vald, visas **MONO** på skärmen.

---

## Val av vänster (L) / höger (R) ljudkanal

När **AV**, **S-Video**, **Component**, **RGB** eller **HDMI** ingången är vald för avspelning av en video med stereoljud, kan du välja vilken ljudkanal (L/R) som skall avspelas i vänster och höger högtalare.

Tryck på I/II tangenten upprepade gånger för att välja följande, som visas på skärmen:

**L+R:** Ljudsignalen från vänster (L) kanal avspelas i vänster högtalare och ljudsignalen från höger (R) kanal avspelas i höger högtalare. Detta är normalt stereoljud.

**L+L:** Ljudsignalen från vänster (L) kanal avspelas i vänster och höger högtalare.

**R+R:** Ljudsignalen från höger (R) kanal avspelas i vänster och höger högtalare.

# LJUD- OCH SPRÅKKONTROLL

## VÄLJA SPRÅK/LAND FÖR MENYERNA PÅ SKÄRMEN

**Denna funktion finns inte i alla länder.**

Menyn för installationsguiden visas på TV-skärmen när den slås på för första gången.

---

1 Tryck på knappen ▲ / ▼ / ◀ / ▶ och sedan OK för att välja språk.

---

2 Tryck på knappen ▲ / ▼ / ◀ / ▶ och sedan OK för att välja land.

---

\* Om du vill ändra valt språk/land

---

1 Tryck på MENU tangenten och därefter ▲ / ▼ tangenten för att välja **Alt.** -menyn.

---

2 Tryck på ▶ tangenten och ▲ / ▼ därefter tangenten för att välja **Språk(Language)**. Du kan välja engelska, tyska, franska, Italienska eller Spanska på texten i menyerna.  
Eller, Tryck på ▶ tangenten och ▲ / ▼ därefter tangenten för att välja **Land**.

---

3 Tryck på knappen ▶ och välj sedan önskat språk eller land med ▲ / ▼.

---

4 Tryck på OK tangenten.

---

5 För att avsluta och ta bort menyn, tryck på EXIT tangenten.

---



### ! OBS!

- ▶ Om du inte avslutar inställningen av **Installationshandbok** genom att trycka på EXIT -knappen eller om tidsgränsen för skärmvisningen (OSD, On Screen Display) inte aktiveras, kommer den att visas upprepade gånger när man sätter på enheten.
- ▶ Om du väljer fel land, kanske text-TV inte visas som det ska på skärmen och vissa problem kan uppstå vid användning av text-TV.

# TIDSINSTÄLLNING

## STÄLLA IN KLOCKAN

Du måste ställa in klockan innan du kan använda funktionen Timer på/av.

Om tidsinställningen raderas på grund av ett strömvabrott eller att sladden till TV:n dras ut måste du ställa om klockan.

- 1 Tryck **MENU** och sedan **▲ / ▼** för att visa **Tid**-menyn.
- 2 Tryck på **▶** tangenten och därefter tryck på **▲ / ▼** tangenten för att välja **Klocka**.
- 3 Tryck på **▶**-knappen och därefter på **▲ / ▼**-knappen för att justera timmar.
- 4 Tryck på **▶**-knappen och därefter på **▲ / ▼**-knappen för att justera minuter.
- 5 För att avsluta och ta bort menyn, tryck på **EXIT** tangenten.



1



2 3 4

# TIDSINSTÄLLNING

## AUTOMATISK AKTIVERING/AVSTÄNGNING MED TIMER

Timer Off sätter TV:n i standbyläge vid den tidpunkt du ställt in.

Två timmar efter det att apparaten sätts på med On time funktionen så kommer apparaten att ställa sig i stand by läge om ingen knapp tryckts in.

När väl on time funktionen är inställd så startar apparaten vid denna tid varje dag.

Funktionen Timer Av går före funktionen Timer På om de ställs in på samma tid.

Apparaten måste vara i standby-läge för att Timer På ska fungera.



- 1 Tryck **MENU** och sedan **▲ / ▼** för att visa **Tid**-menyn.
- 2 Tryck på **▶** tangenten och därefter tryck på **▲ / ▼** tangenten för att välja **Avstängningstid / Påslagningstid**.
- 3 Tryck på **▶** tangenten och därefter tryck på **▲ / ▼** tangenten för att välja **På**.
  - Stänger av funktionen **Avstängningstid / Påslagningstid**, tryck på **▲ / ▼** tangenten för att välja **Av**.
- 4 Tryck på **▶**-knappen och därefter på **▲ / ▼**-knappen för att justera timmar.
- 5 Tryck på **▶**-knappen och därefter på **▲ / ▼**-knappen för att justera minuter.
- 6 **För enbart timerfunktion på**
  - **Program:** Tryck på **▶** och sedan på **▲ / ▼** för att välja program.
  - **Volym:** Tryck på **▶** och sedan på **▲ / ▼** för att justera volymnivån vid start.
- 7 För att avsluta och ta bort menyn, tryck på **EXIT** tangenten.

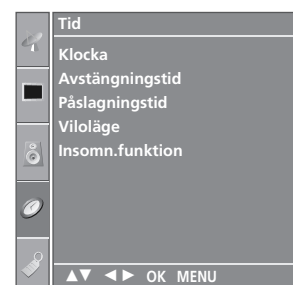

1



2 3 4 5

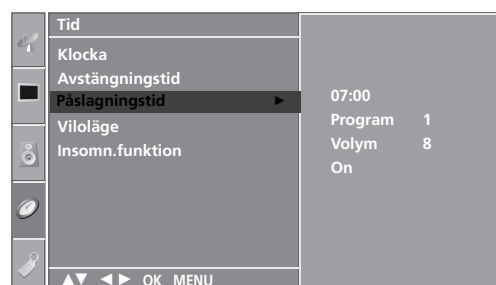

2 3 4 5 6

# INSTÄLLNING AV INSOMNINGSTIMER

Du måste inte komma ihåg att stänga av TV:n innan du somnar. Insomningstimeren försätter automatiskt TV-apparaten i standby-läge efter den inställda tiden.

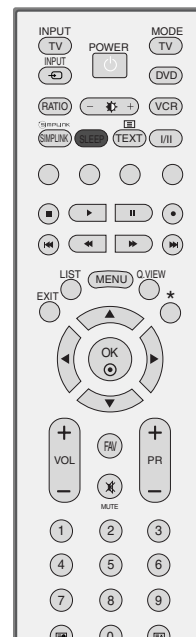

- 1 Tryck på **SLEEP (Vila)** flera gånger för att välja antal minuter. Alternativet '🕒 zZ - - -' visas på skärmen följt av följande alternativ: 10, 20, 30, 60, 90, 120, 180 och 240 minuter.
- 2 När önskat antal minuter visas på skärmen börjar timern räkna ned från antalet valda minuter.

■ Du kan även ställa in Sleep Timer (Insomningstimer) från menyn **Tid**.

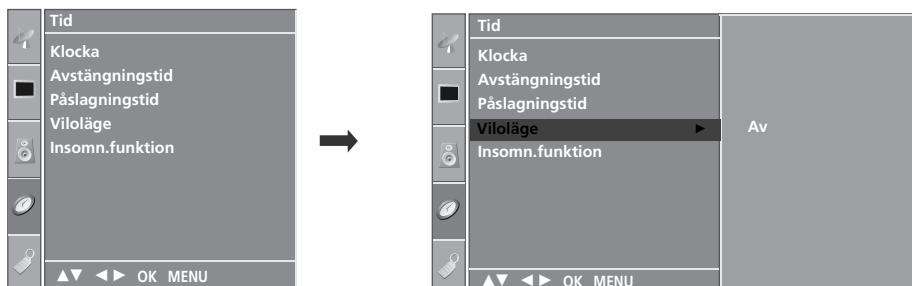

## ! OBS!

- ▶ För att se hur mycket tid det är kvar så tryck på **SLEEP** knappen en gång.
- ▶ Om du vill inaktivera insomningsfunktionen trycker du på knappen **SLEEP (Vila)** flera gånger tills '🕒 zZ - - -' visas.
- ▶ När du stänger av apparaten så nollställer apparaten timern.

# TIDSINSTÄLLNING

## AUTOMATISK AVSTÄNGNING

TV:n stängs av automatiskt om det inte förekommer någon insignal på 10 minuter.



1 Tryck **MENU** och sedan **▲** / **▼** för att visa **Tid**-menyn.

2 Tryck på **▶** tangenten och därefter tryck på **▲** / **▼** tangenten för att välja **Insomn.funktion**.

3 Tryck på **▶** och använd sedan **▲** / **▼** för att välja **På** eller **Av**.

4 För att avsluta och ta bort menyn, tryck på **EXIT** tangenten.

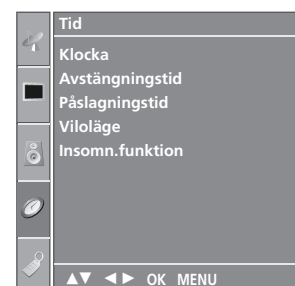

1

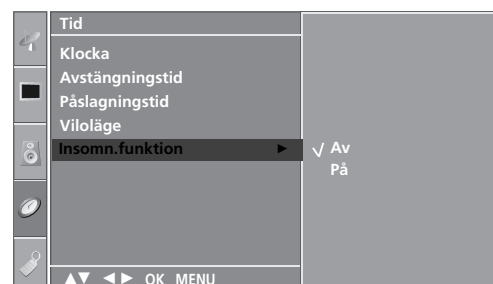

2 3



# TEXT-TV

**Denna funktion finns inte i alla länder.**

Text-TV är en gratis service som sänds ifrån de flesta TV-stationer och ger dig aktuell information om nyheter, väder, TV program och mycket annat.

Text-TV dekodern kan stödja SIMPLE, TOP och FASTEXT system. SIMPLE läget innehåller ett antal sidor som du väljer genom att mata in sidans nummer. TOP och FASTEXT är en mera modern metod som innehåller snabbare och enklare text-TV information.

## FÖR ATT SLÅ TELETEXT PÅ/AV

Tryck på **TEXT** tangenten för att byta till teletext. Indexsida 100 (första sidan) eller den sist valda textsidan visas på skärmen. Överst på sidan ser du sidonr., TV-stationens namn, datum och klockslag. Tryck på **TEXT** eller **EXIT** tangenten för att byta från teletext till normal TV- sändning.

## SIMPLE TELETEXT

### ■ Sidval

- 1 Välj önskad textsida genom att trycka på nummertangenterna (0-9) det tresiffriga talet som motsvarar sidonumret. Om du olyckligtvis tryckt fel nummer, måste du fullföra med iallt tre siffror, och så trycker du de tre korrekta siffrorna.
- 2 När en textsida visas på skärmen, kan du välja med **PR +/-** tangenten föregående eller nästa tillgängliga sida.

## TOP TEXT-TV

Vägledningen visar 4 färgade fält, röd, grön, gul och blå i den nedre delen av skärmen. Det gula fältet visar nästa grupp och det blå fältet indikerar närmaste grupp.

### ■ Val av grupp / block / sida

- 1 Med BLÅ knapp kan man gå från block till block.
- 2 Med GUL knapp kan man byta till nästa grupp med automatisk övergång till nästa block.
- 3 Med GRÖN knapp går man fram till nästa sida och med automatisk övergång till nästa grupp. Som alternativ kan **PR +** knappen användas.
- 4 Med RÖD knapp går man tillbaka till det sista valet. Som alternativ kan **PR -** knappen användas.

### ■ Direkta sidval

Som beskrivet i Enkel textTV, kan man välja en sida genom att trycka ett 3-siffrigt sidnummer med nummerknapparna.

## FASTEXT TEXT-TV

TextTV sidorna är färgkodade vilket syns i nedre delen på skärmen, och väljs med tillhörande färgknapp.

### ■ Sidval

- 1 Tryck på  knappen för att välja innehållsförteckningen.
- 2 De sidor som är färgkodade kan väljas med tillhörande färgknapp.
- 3 Som i beskrivningen av Enkel textTV, kan man välja en sida och skriva det tresiffriga sidnumret med nummerknapparna.
- 4 Knapparna **PR +/-** knapparna kan användas till att välja föregående eller nästa sida.

# TANGENTER FÖR BETJÄNING AV SPECIELLA TEXT-TV FUNKTIONER



## ■ REVEAL (avslöja)

Några sidor kan innehålla dold text, som t.ex. svar på gåtor, lösning på korsord osv. Tryck på den här tangenten för att avslöja dold text.

Tryck på tangenten igen för att dölja texten på nytt.



## ■ SIZE (förstora)

Den här tangenten kan användas till att förstora texten på sidan till dubbel bokstavshöjd, så att texten blir enklare att läsa från långt avstånd.

När du förstorar texten, delas sidan i en övre och en nedre halvdel, som visas var för sig på hela skärmen.

Tryck på tangenten för att förstora och visa sidans övre halvdel. Tryck på tangenten igen för att förstora och visa sidans nedre halvdel.

Tryck på tangenten igen för att byta tillbaka till normal textstorlek, hela sidan visas.



## ■ UPDATE (uppdatera)

Om texten du ser på inte är uppdaterad, dvs. t.ex. resultaten i fotbollstipset är inte färdigt ifyllt, så kan du trycka på den här tangenten för att se på TV-sändningen i stället, medan du väntar på uppdatering. Uppe till höger i TV-bilden kommer då symbolen att indikeras. När sidan är uppdaterad, byter indikeringen till sidonr.

Tryck på tangenten igen för att se den uppdaterade textsidan.



## ■ TIME (TV: klocktid / Text-TV: välja fyrsiffrig undersida)

TV: När du ser på en TV-sändning, tryck på denna tangenten för att visa klockslaget uppe till höger i bilden. För att ta bort klockan från bilden, tryck på tangenten igen. (Om TV-stationen inte visar klocktid, visas bara ett vitt fält.) Text-TV: När TV:n är i Text-TV, tryck på den här tangenten för att välja en fyrsiffrig undersida. Numret på undersidan visas nederst på skärmen. För att hålla fast eller byta undersida, tryck på RÖD/GRÖN, PR+/- eller nummertangenterna (0-9). För att byta tillbaka till normalt betjäningssätt, med tresiffrigt sidonr., tryck på tangenten TIME igen.



## ■ HOLD (STOP) (stoppa och hålla på)

En Text-TV kan ha en eller flera tilläggsidor, också kallat undersidor, om inte all text får plats på en sida. Detta indikeras i så fall, vanligtvis under klocktiden, med symbolen '>>>' eller t.ex. '2/4' (sid. 2 av 4). I så fall, kommer det automatiskt att byta textsida ca. var 30:e sekund. Önskar du att stoppa skiftningen och hålla på sidan som visas, tryck på denna tangent.

När du har tryckt på tangenten, indikeras 'STOP' (el. 'HOLD') uppe till höger på sidan. För att fortsätta automatisk sidoskiftning, tryck på tangenten igen.

## FELSÖKNING

Apparaten fungerar inte som den ska.	
<b>Fjärrkontrollen fungerar inte</b>	<ul style="list-style-type: none"> <li>■ Kontrollera om det finns något objekt mellan produkten och fjärrkontrollen.</li> <li>■ Är batterierna monterade med rätt polaritet (+ mot +, - mot -)?</li> <li>■ Korrekt läge för användning av fjärrkontroll: TV, VCR etc?</li> <li>■ Byt batterier.</li> </ul>
<b>Strömmen stängs plötsligt av</b>	<ul style="list-style-type: none"> <li>■ Är sovtimern inställd?</li> <li>■ Kontrollera inställningarna för strömkontroll. Strömavbrott.</li> <li>■ Ingen sändning från inställd station med Auto off aktiverat.</li> </ul>

Videofunktionen fungerar inte.	
<b>Ingen bild &amp; Inget ljud</b>	<ul style="list-style-type: none"> <li>■ Kontrollera om produkten är påslagen.</li> <li>■ Byt kanal. Det kan vara problem med sändningen.</li> <li>■ Sitter strömkabeln i vägguttaget?</li> <li>■ Kontrollera din antennriktning och/eller placering.</li> <li>■ Testa vägguttaget med en annan produkt.</li> </ul>
<b>Bilden kommer sakta efter att apparaten startats</b>	<ul style="list-style-type: none"> <li>■ Detta är normalt. Bilden är avstängd medan produkten startas upp. Kontakta ditt servicecentra om bilden inte kommit fram efter fem minuter.</li> </ul>
<b>Ingen eller dålig färg, eller dålig bild</b>	<ul style="list-style-type: none"> <li>■ Justera färgen (Color) i menyn.</li> <li>■ Håll ett behörigt avstånd mellan produkten och videobandspelaren.</li> <li>■ Byt kanal. Det kan vara problem med sändningen.</li> <li>■ Är videokablarna korrekt monterade?</li> <li>■ Aktivera valfri funktion för att återställa bildens ljusstyrka.</li> </ul>
<b>Horisontella/vertikala fält eller skakande bild</b>	<ul style="list-style-type: none"> <li>■ Leta efter lokala störningsmoment som exempelvis en elektrisk apparat eller ett elverktyg.</li> </ul>
<b>Dålig mottagning av vissa kanaler</b>	<ul style="list-style-type: none"> <li>■ Station eller kabelprodukt som har problem. Byt kanal.</li> <li>■ Stationens signal är svag. Ställ in antennen för att ta emot svagare station.</li> <li>■ Leta efter möjliga störningskällor.</li> </ul>
<b>Linjer eller streck i bilden</b>	<ul style="list-style-type: none"> <li>■ Kontrollera antennen (byt antennens inriktning).</li> </ul>

### Ljudfunktionen fungerar inte.

<b>Bild OK &amp; Inget ljud</b>	<ul style="list-style-type: none"><li>■ Tryck på volymknappen <b>VOL +/-</b> (eller <b>Volume</b>).</li><li>■ Ljudet avstängt? Tryck på <b>MUTE</b>-knappen.</li><li>■ Byt kanal. Det kan vara problem med sändningen.</li><li>■ Är ljudkablarna korrekt monterade?</li></ul>
<b>Inget ljud i en av högtalarna</b>	<ul style="list-style-type: none"><li>■ Justera balansen (Balance) i menyn.</li></ul>
<b>Ovanligt ljud inifrån produkten</b>	<ul style="list-style-type: none"><li>■ En förändring av omgivningens fuktighet eller temperatur kan resultera i ett ovanligt buller när produkten startas eller stängs av, men betyder inte att det är fel på produkten.</li></ul>

### Det är problem i PC-läge (endast PC-läge tillämpas).

<b>Signalen är för långt bort.</b>	<ul style="list-style-type: none"><li>■ Justera upplösningen, horisontell frekvens eller vertikal frekvens.</li><li>■ Kontrollera ingångskällan.</li></ul>
<b>Vertikalt fält eller rand i bakgrunden &amp; horisontellt flimmer &amp; felaktig position</b>	<ul style="list-style-type: none"><li>■ Använd automatisk konfigurering eller justera klockan, eller H/V-position.</li></ul>
<b>Skärmens färg är ostabil eller enfärgad</b>	<ul style="list-style-type: none"><li>■ Kontrollera signalkabeln.</li><li>■ Installera om videokortet i datorn.</li></ul>

## SKÖTSEL

Med rätt skötsel kommer din TV att hålla länge. Regelbunden noggrann rengöring kan förlänga TV:ns livslängd. Stäng alltid av TV:n och dra ut kontakten innan du påbörjar någon form av rengöring.

### Rengöra skärmen

- 1 Så här förhindrar du att det samlas damm på skärmen: Fukta en mjuk trasa i en blandning av ljummet vatten och lite skölj- eller diskmedel. Vrid ur trasan tills den är nästan torr och torka sedan av skärmen.
- 2 Kontrollera att det inte finns någon överskottsvätska kvar på skärmen och låt den lufttorka innan du sätter igång TV:n.

### Rengöra resten av TV:n

- Torka av resten av TV:n med en mjuk, torr och luddfri trasa för att få bort damm och smuts.
- En våt trasa får aldrig användas.

### Längre frånvaro

#### **VARNING!**

- ▶ Om du inte tänker använda TV:n under en längre tid (till exempel om du åker på semester) bör du dra ur kontakten som skydd mot skador från eventuella åskväder eller spänningsfall.

## TEKNISKA DATA

MODELLER		26LC41*	32LC41*/32LC43* 32LC44*	37LC41*/37LC43*	42LC41*/42LC43*
		26LC41-ZA	32LC41-ZA/32LC43-ZE 32LC43-ZA/32LC44-ZB	37LC41-ZA 37LC43-ZA	42LC41-ZA 42LC43-ZA
Dimensioner (bredd x höjd x djup)	med fot	676,4 x 529,2 x 221,0 mm 26,6 x 20,8 x 8,7 tum	806,4 x 606,1 x 249,0 mm 31,8 x 23,9 x 9,8 tum	926,6 x 697,6 x 280,4 mm 36,5 x 27,5 x 11,0 tum	1032,7 x 750,0 x 287,6 mm 40,7 x 29,5 x 11,3 tum
	utan fot	676,4 x 474,3 x 85,0 mm 26,6 x 18,7 x 3,3 tum	806,4 x 548,4 x 80,5 mm 31,8 x 21,6 x 3,2 tum	926,6 x 635,6 x 88,0 mm 36,5 x 25,0 x 3,5 tum	1032,7 x 685,5 x 88,5 mm 40,7 x 27,0 x 3,5 tum
Vikt	med fot	10,1 kg / 22,3 lbs	13,9 kg / 30,7 lbs	20,0 kg / 44,1 lbs	24,5 kg / 54,0 lbs
	utan fot	9,1 kg / 20,1 lbs	11,3 kg / 24,9 lbs	16,3 kg / 35,9 lbs	20 kg / 44,1 lbs
Strömförsörjning		AC100-240V~ 50/60Hz 1,3A	AC100-240V~ 50/60Hz 1,5A	AC100-240V~ 50/60Hz 1,8A	AC100-240V~ 50/60Hz 2,2A
Energiförbrukning		130W	150W	170W	200W
MODELLER		26LC5*	32LC5*	37LC5*	42LC5*
		26LC51-ZA 26LC51C-ZA	32LC51-ZA/32LC52-ZC 32LC52C-ZC 32LC53-ZA/32LC54-ZD	37LC51-ZA 37LC53-ZA	42LC51-ZA 42LC53-ZA 42LC54-ZD
Dimensioner (bredd x höjd x djup)	med fot	676,6 x 531,0 x 221,0 mm 26,6 x 20,9 x 8,7 tum	806,6 x 606,5 x 249 mm 31,8 x 23,9 x 9,8 tum	927 x 692,8 x 280,5 mm 36,5 x 27,3 x 11,1 tum	1033,4 x 750,0 x 287,6 mm 40,7 x 29,5 x 11,3 tum
	utan fot	676,6 x 478,7 x 84,0 mm 26,6 x 18,9 x 3,3 tum	806,6 x 552,3 x 79 mm 31,8 x 21,8 x 3,1 tum	927 x 630 x 88,0 mm 36,5 x 24,8 x 3,5 tum	1033,4 x 686,8 x 88,5 mm 40,7 x 27,0 x 3,5 tum
Vikt	med fot	10,4 kg / 22,9 lbs	13,7 kg / 30,2 lbs	20,0 kg / 44,1 lbs	24,9 kg / 54,9 lbs
	utan fot	9,0 kg / 19,9 lbs	11,2 kg / 24,7 lbs	16,0 kg / 35,3 lbs	20,4 kg / 45,0 lbs
Strömförsörjning		AC100-240V~ 50/60Hz 1,3A	AC100-240V~ 50/60Hz 1,5A	AC100-240V~ 50/60Hz 1,8A	AC100-240V~ 50/60Hz 2,2A
Energiförbrukning		130W	150W	170W	200W
TV-system		PAL/SECAM B/G/D/K, PAL I/II, SECAM L/L'			
Programtäckning		VHF: E2 ~ E12, UHF: E21 ~ E69, CATV: S1 ~ S20, HYPER: S21 ~ S47			
Impedans för extern antenn		75 Ω			
Omgivningsförhållanden	Driftstemperatur	0 ~ 40°C / 32 ~ 104°F			
	Luftfuktighet vid drift	Mindre än 80%			
	Förvaringstemperatur	-20 ~ 60°C / -4 ~ 140°F			
	Luftfuktighet vid förvaring	Mindre än 85%			

■ Specifikationerna ovan kan ändras utan föregående meddelande i syfte att förbättra kvaliteten.

## TEKNISKA DATA

MODELLER		26LC42*	32LC42*	37LC42*	42LC42*
		26LC42-ZC	32LC42-ZC	37LC42-ZC	42LC42-ZC
Dimensioner (bredd x höjd x djup)	med fot	676,4 x 529,2 x 228,9 mm 26,6 x 20,9 x 9,0 tum	806,8 x 605,6 x 260,5 mm 31,8 x 23,9 x 10,3 tum	926,6 x 697,6 x 280,4 mm 36,5 x 27,5 x 11,1 tum	1032,7 x 750,0 x 300,2 mm 40,7 x 29,6 x 11,8 tum
	utan fot	676,4 x 474,3 x 85,0 mm 26,6 x 18,7 x 3,4 tum	806,8 x 605,5 x 79,0 mm 31,8 x 23,9 x 3,1 tum	926,6 x 635,6 x 88,0 mm 36,5 x 25,0 x 3,5 tum	1032,7 x 685,5 x 88,5 mm 40,7 x 27,0 x 3,5 tum
Vikt	med fot	9,62 kg / 21,2 lbs	14,4 kg / 31,8 lbs	20,0 kg / 44,1 lbs	24,5 kg / 54,0 lbs
	utan fot	8,62 kg / 19,0 lbs	11,74 kg / 25,9 lbs	16,3 kg / 36,0 lbs	20 kg / 44,1 lbs
Strömförsörjning Energiförbrukning		AC100-240V~ 50/60Hz 1,3A 130W	AC100-240V~ 50/60Hz 1,5A 150W	AC100-240V~ 50/60Hz 1,8A 170W	AC100-240V~ 50/60Hz 2,2A 200W
MODELLER		42PC5*	42PC5RV*	50PC5*	26LC3*
		42PC51-ZB 42PC52-ZD	42PC5RV-ZD 42PC5RVC-ZD	50PC51-ZB 50PC52-ZD	26LC3RA-ZA
Dimensioner (bredd x höjd x djup)	med fot	1048,0 x 766,0 x 310,0 mm 41,3 x 30,2 x 12,2 tum	1048,0 x 766,0 x 310,0 mm 41,3 x 30,2 x 12,2 tum	1242,0 x 887,6 x 370,0 mm 48,9 x 34,9 x 14,6 tum	680,0 x 550,0 x 235,0 mm 26,8 x 21,7 x 9,3 tum
	utan fot	1048,0 x 713,0 x 83,5 mm 41,3 x 28,1 x 3,3 tum	1048,0 x 713,0 x 83,5 mm 41,3 x 28,1 x 3,3 tum	1242,0 x 827,2 x 88,0 mm 48,9 x 32,6 x 3,5 tum	680,0 x 436,6 x 119,4 mm 26,8 x 17,2 x 4,7 tum
Vikt	med fot	28,0 kg / 61,7 lbs	28,0 kg / 61,7 lbs	39,3 kg / 86,6 lbs	12,4 kg / 27,3 lbs
	utan fot	24,6 kg / 54,2 lbs	24,6 kg / 54,2 lbs	34,6 kg / 76,2 lbs	11,5 kg / 25,3 lbs
Strömförsörjning Energiförbrukning		AC100-240V~ 50/60Hz 3,5A 310W	AC100-240V~ 50/60Hz 3A 260W	AC100-240V~ 50/60Hz 5,0A 450W	AC100-240V~ 50/60Hz 1,3A 130W
TV-system Programtäckning Impedans för extern antenn		PAL/SECAM B/G/D/K, PAL I/II, SECAM L/L VHF: E2 ~ E12, UHF: E21 ~ E69, CATV: S1 ~ S20, HYPER: S21 ~ S47 75 Ω			
Omgivningsförhållanden	Driftstemperatur	0 ~ 40°C / 32 ~ 104°F			
	Luftfuktighet vid drift	Mindre än 80%			
Omgivningsförhållanden	Förvaringstemperatur	-20 ~ 60°C / -4 ~ 140°F			
	Luftfuktighet vid förvaring	Mindre än 85%			

■ Specifikationerna ovan kan ändras utan föregående meddelande i syfte att förbättra kvaliteten.



# PROGRAMMERA FJÄRRKONTROLLEN

Fjärrkontrollen är universell och kan användas med flera märken. Du kan programmera fjärrkontrollen så att du kan använda den med fjärrstyrda enheter från andra tillverkare.

Observera att även om fjärrkontrollen fungerar med andra märken kanske den inte fungerar med alla modeller.

## Ange en kod i fjärrkontrollsläge

- 1 Testa fjärrkontrollen.  
Du kan ta reda på om fjärrkontrollen fungerar med en viss enhet utan att först programmeras genom att aktivera enheten (exempelvis en videobandspelare) och sedan trycka på motsvarande knapp (till exempel **DVD** eller **VCR**) på fjärrkontrollen samtidigt som du riktar fjärrkontrollen mot enheten. Testa knapparna **POWER** och **PR +/-** för att se om enheten svarar som den ska. Om den inte gör det måste du programmera fjärrkontrollen för att kunna styra enheten.
- 2 Aktivera enheten som ska programmeras och tryck sedan på motsvarande knapp (till exempel **DVD** eller **VCR**) på fjärrkontrollen. Fjärrkontrollknappen för önskad enhet tänds.
- 3 Tryck ned knapparna **MENU** och **MUTE** samtidigt. Nu kan du ange en kod för fjärrkontrollen.
- 4 Ange en kod med hjälp av sifferknapparna på fjärrkontrollen. Programmeringskoden för respektive enhet anges på följande sidor. Om koden är korrekt stängs enheten av.
- 5 Tryck på **MENU** om du vill spara koden.
- 6 Testa fjärrkontrollens funktioner för att kontrollera att enheten svarar som den ska. Om den inte gör det upprepar du förfarandet från steg 2.

## PROGRAMMERINGSKODER

## VCR

Märke	Koder	Märke	Koder	Märke	Koder
AIWA	034	MAGNAVOX	031 033 034 041	SAMSUNG	032 040 102 104
AKAI	016 043 046 124 125 146		067 068		105 107 109 112
AMPRO	072	MARANTZ	012 031 033 067 069		113 115 120 122 125
ANAM	031 033 103	MARTA	101	SANSUI	022 043 048 135
AUDIO DYNAMICS	012 023 039 043	MATSUI	027 030	SANYO	003 007 010 014
BROKSONIC	035 037 129	MEI	031 033		102 134
CANON	028 031 033	MEMOREX	003 010 014 031 033 034 053 072 101 102 134 139	SCOTT	017 037 112 129 131
CAPEHART	108			SEARS	003 008 009 010 013 014 017 020 031 042 073 081 101
CRAIG	003 040 135	MGA	045 046 059	SHARP	031 054 149
CURTIS MATHES	031 033 041	MINOLTA	013 020	SHINTOM	024
DAEWOO	005 007 010 064 065 108 110 111 112 116 117 119	MITSUBISHI	013 020 045 046 049 051 059 061 151	SONY	003 009 031 052 056 057 058 076 077 078 149
DAYTRON	108	MTC	034 040	SOUNDESIGN	034
DBX	012 023 039 043	MULTITECH	024 034	STS	013
DYNATECH	034 053	NEC	012 023 039 043 048	SYLVANIA	031 033 034 059 067
ELECTROHOME	059	NORDMENDE	043	SYMPHONIC	034
EMERSON	006 017 025 027 029 031 034 035 036 037 046 101 129 131 138 153	OPTONICA	053 054	TANDY	010 034
FISHER	003 008 009 010	PANASONIC	066 070 074 083 133 140 145	TATUNG	039 043
FUNAI	034	PENTAX	013 020 031 033 063	TEAC	034 039 043
GE	031 033 063 072 107 109 144 147	PHILCO	031 034 067	TECHNICS	031 033 070
GO VIDEO	132 136	PHILIPS	031 033 034 054 067 071 101	TEKNIKA	019 031 033 034 101
HARMAN KARDON	012 045	PILOT	101	THOMAS	034
HITACHI	004 018 026 034 043 063 137 150	PIONEER	013 021 048	TMK	006
INSTANTREPLAY	031 033	PORTLAND	108	TOSHIBA	008 013 042 047 059 082 112 131
JCL	031 033	PULSAR	072	TOTEVISION	040 101
JCPENNY	012 013 015 033 040 066 101	QUARTZ	011 014	UNITECH	040
JENSEN	043	QUASAR	033 066 075 145	VECTOR RESEARCH	012
JVC	012 031 033 043 048 050 055 060 130 150 152	RCA	013 020 033 034 040 041 062 063 107 109 140 144 145 147	VICTOR	048
KENWOOD	014 034 039 043 047 048	REALISTIC	003 008 010 014 031 033 034 040 053 054 101	VIDEO CONCEPTS	012 034 046
LG (GOLDSTAR)	001 012 013 020 101 106 114 123			VIDEOSONIC	040
LLOYD	034	RICO	058	WARDS	003 013 017 024 031 033 034 040 053 054 131
LXI	003 009 013 014 017 034 101 106	RUNCO	148	YAMAHA	012 034 039 043
MAGIN	040	SALORA	014	ZENITH	034 048 056 058 072 080 101

## DVD

Märke	Koder	Märke	Koder	Märke	Koder
APEX DIGITAL	022	mitsubishi	002	RCA	005 006
DENON	020 014	NAD	023	SAMSUNG	011 015
GE	005 006	ONKYO	008 017	SONY	007
HARMAN KARDON	027	PANASONIC	003 009	THOMPSON	005 006
JVC	012	PHILIPS	013	TOSHIBA	019 008
LG	001 010 016 025	PIONEER	004 026	YAMAHA	009 018
MAGNAVOX	013	PROCEED	021	ZENITH	010 016 025
MARANTZ	024	PROSCAN	005 006		



# BILAGA

- Den frontpanel som visas här kan se något annorlunda ut än den på din TV.

## ANSLUTA EN EXTERN STYRENHET (Mer utförlig information följer nedan. )

Anslut serieporten (RS-232C) till en extern kontrollenhet (som en dator eller ett A/V-kontrollsystem) och kontrollera skärmens funktioner externt.

Anslut serieporten på kontrollenheten till serieporten (RS-232C) på skärmens bakpanel. Seriekabel (RS-232C-kabel) medföljer inte.

### RS-232C - anslutning

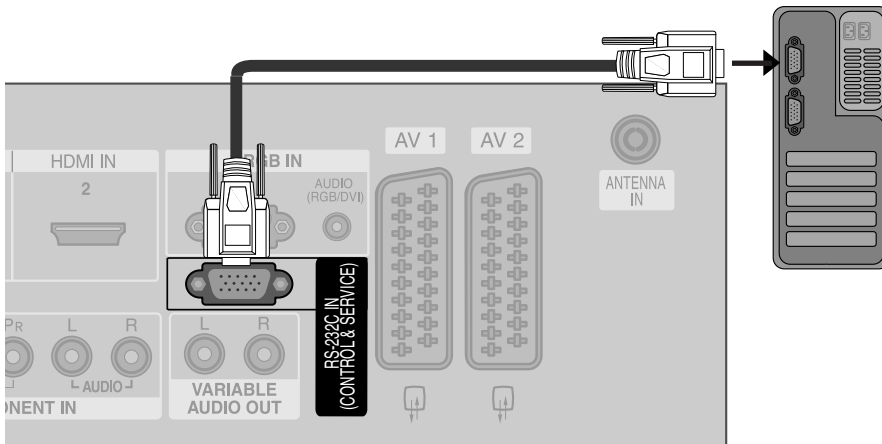

### Kontakt: D-Sub 9-pin hankontakt

Nr.	Pin-namn
1	Ingen anslutning
2	RXD (Datamottagning)
3	TXD (Datasändning)
4	DTR (DTE-sidan klar)
5	GND (Jord)
6	DSR (DCE-sidan klar)
7	RTS (Ready to send; klart för sändning)
8	CTS (Clear to send; klart för sändning)
9	Ingen anslutning

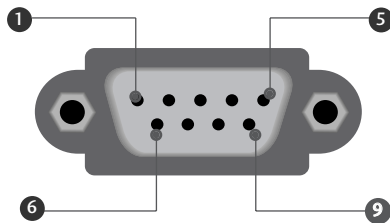

# BILAGA

## Kopplingsschema för RS-232C

Kabel med 7 ledare(Standard RS-232C-kabel)

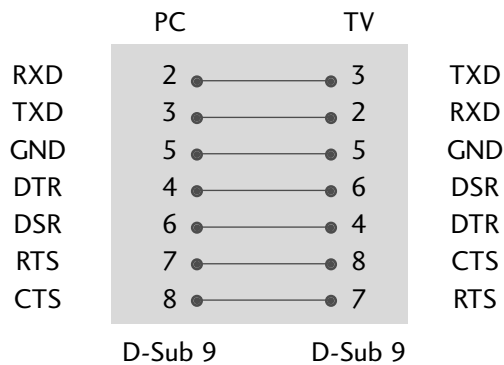

Kabel med tre ledare(Ej standard)

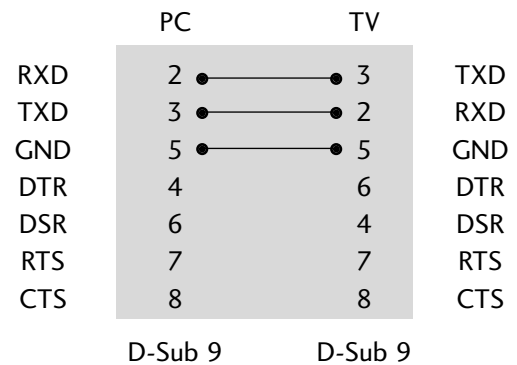

## Kommunikationsparametrar

- Bandbredd : 9600 bps (UART)
- Datalängd : 8 bitar
- Paritet : Ingen
- Använd korskabel (reverserad kabel).
- Stoppbit : 1 bit
- Kommunikationskod : ASCII-kod

## Referenslista för kommandon

	KOMMANDO1	KOMMANDO2	DATA (Hexadecimal)		KOMMANDO1	KOMMANDO2	DATA (Hexadecimal)
01. Ström AV/PÅ	k	a	0 ~ 1	13. Balans	k	t	0 ~ 64
02. Bildformat	k	c	*	14. Färgtemperatur	k	u	0 ~ 3
03. Standbyläge	k	d	0 ~ 1	15. Inställning av röt	k	v	0 ~ 3C(eller 50)
04. Högtalare AV/PÅ	k	e	0 ~ 1	16. Inställning av grönt	k	w	0 ~ 3C(eller 50)
05. Ljudvolym	k	f	0 ~ 64	17. Inställning av blått	k	\$	0 ~ 3C(eller 50)
06. Kontrast	k	g	0 ~ 64	18. Val av input för PIP	k	z	FF
07. Ljusstyrka	k	h	0 ~ 64	19. ISM-metod	j	p	0 ~ 3
08. Färg	k	i	0 ~ 64	20. Lågenergi	j	q	0 ~ 1
09. Färgton (tillval)	k	j	0 ~ 64	21. Tidsinställning för orbiter	j	r	1 ~ FE
10. Bildskärpa	k	k	0 ~ 64	22. Pixelinställning för orbiter	j	s	1 ~ 3
11. Skärmmeny	k	l	0 ~ 1	23. Automatisk konfigurering	j	u	1
12. Lås för fjärrkontroll	k	m	0 ~ 1	24. Kanalväljare	m	a	*
				25. Knapp	m	c	Sänd IR kod
				26. Välj bildkälla	x	b	*

## Protokoll för överföring/mottagning

Överföring	
<div style="border: 1px solid black; padding: 2px;"> <b>[Command1][Command2][ ][Set ID][ ][Data][Cr]</b> </div>	
[Kommando 1]	: Styr plasmaskärmen. (j, k, m eller x)
[Kommando 2]	: Styr plasmaskärmen.
[Set ID]	: I specialmenyn kan du ändra skärmens fabriksinställda ID-nummer. Justeringsområdet är 1 ~ 99. Väljer du "0" som värde för Set ID, styr du samtliga anslutna plasmaskärmar.
* [DATA]	: Sänder kommando. Sänd "FF" för att visa kommandostatus.
* [Cr]	: Returknappen (Enter) ASCII-kod "0x0D"
* [ ]	: ASCII-kod "mellanslag (0x20)"

OK-bekräftelse	
<div style="border: 1px solid black; padding: 2px;"> <b>[Command2][ ][Set ID][ ][OK][Data][x]</b> </div>	
Skärmen sänder ACK (acknowledgement code) i detta format när den mottar normal information. Om informationen är i "data read mode", visas Aktuell statusinformation. Om informationen är i "data write mode", returneras informationen från datorn.	
Felbekräftelse	
<div style="border: 1px solid black; padding: 2px;"> <b>[Command2][ ][Set ID][ ][NG][Data][x]</b> </div>	
Skärmen sänder ACK (acknowledgement) i detta format när den mottar data om systemfel.	
Data1:	Felaktig kod
Data2:	funktionen stöds inte
Data3:	vänta en stund

# BILAGA

## 01. Ström AV/PÅ (Kommando 2 : a)

Styr skärmens strömförsörjning.

Överföring av data [k][a][ ][Skärmens ID][ ][Data][Cr]

Data 0 : Ström AV 1 : Ström PÅ

Bekräftelse [a][ ][Skärmens ID][ ][OK][Data][x]

För att visa Ström AV/PÅ.

Överföring av data [k][a][ ][Skärmens ID][ ][FF][Cr]

Bekräftelse [a][ ][Skärmens ID][ ][OK][Data][x]

\* Om andra funktioner sänder 'FF' i detta format, visar bekräftelseinformationen status för varje enskild funktion.

## 02. Bildformat (Kommando 2 : c)

Ändrar bildformatet. Du kan också ställa in skärmformatet genom att använda RATIO-knappen (Aspect Ratio Control) på fjärrkontrollen eller i skärmmenyn.

Överföring av data [k][c][ ][Skärmens ID][ ][Data][Cr]

Date 1: Normalformat (4:3)      Date 5: Full screen (Zoom2)

Date 2: Wide screen (16:9)      Date 6: Original

Date 3: Spectacle                  Date 7: Wide screen (14:9)

Date 4: Full screen (Zoom1)      Date 8: Helskärm (tillval)

Bekräftelse [c][ ][Skärmens ID][ ][OK][Data][x]

\* Via RGB-PC IN kan du välja mellan bildformaten 16:9 och 4:3.

## 03. Standbyläge (Kommando 2 : d)

För att välja standbyläge AV/PÅ.

Överföring av data [k][d][ ][Skärmens ID][ ][Data][Cr]

Data 0 : Standbyläge AV (Bild)

Data 1 : Standbyläge PÅ (Ingen bild)

Bekräftelse [d][ ][Skärmens ID][ ][OK][Data][x]

## 04. Högtalare AV/PÅ (Kommando 2 : e)

Högtalare AV/PÅ.

Du kan även använda MUTE-knappen på fjärrkontrollen för att slå på eller stänga av högtalarna.

Överföring av data [k][e][ ][Skärmens ID][ ][Data][Cr]

Data 0 : Högtalare PÅ

Data 1 : Högtalare AV

Bekräftelse [e][ ][Skärmens ID][ ][OK][Data][x]

## 05. Ljudvolym (Kommando 2 : f)

Ställer in ljudvolymen.

Du kan även ställa in ljudvolymen med Volume-knapparna på fjärrkontrollen.

Överföring av data [k][f][ ][Skärmens ID][ ][Data][Cr]

Data Min : 0 ~ Max : 64

Se 'Real data mapping 1'. Se sid. 6

Bekräftelse [f][ ][Skärmens ID][ ][OK][Data][x]

## 06. Kontrast (Kommando 2 : g)

Ställer in kontrasten.

Du kan även justera kontrasten i Picture-menyn.

Överföring av data [k][g][ ][Skärmens ID][ ][Data][Cr]

Data Min : 0 ~ Max : 64

Se 'Real data mapping 1'. Se sid. 6

Bekräftelse [g][ ][Skärmens ID][ ][OK][Data][x]

## 07. Ljusstyrka (Kommando 2 : h)

Ställer in ljusstyrkan.

Du kan även justera ljusstyrkan i Picture-menyn.

Överföring av data [k][h][ ][Skärmens ID][ ][Data][Cr]

Data Min : 0 ~ Max : 64

Se 'Real data mapping 1'. Se sid. 6

Bekräftelse [h][ ][Skärmens ID][ ][OK][Data][x]

## 08. Färgstyrka (Kommando 2 : i)

Ställer in färgstyrkan.

Du kan även justera färgstyrkan i Picture-menyn.

Överföring av data [k][i][ ][Skärmens ID][ ][Data][Cr]

Data Min : 0 ~ Max : 64

Se 'Real data mapping 1'. Se sid. 6

Bekräftelse [i][ ][Skärmens ID][ ][OK][Data][x]

## 09. Färgton (Kommando 2 : j)

Ställer in färgtonen.

Du kan även justera färgtonen i Picture-menyn.

Överföring av data [k][j][ ][Skärmens ID][ ][Data][Cr]

Data röd: 0 ~ grön: 64

Se 'Real data mapping 1'. Se sid. 6

Bekräftelse [j][ ][Skärmens ID][ ][OK][Data][x]



## 10. Bildskärpa (Kommando 2 : k)

Justerar bildskärpan.

Du kan även justera bildskärpan i Picture-menyn.

Överföring av data [k][k][ ][Skärmens ID][ ][Data][Cr]

Data Min: 0 ~ Max: 64

Se 'Real data mapping 1'. Se sid. 6

Bekräftelse [k][ ][Skärmens ID][ ][OK][Data][x]

## 11. Skärmmeny (OSD) (Kommando 2 : l)

Skärmmeny (OSD / On Screen Display) AV/PÅ.

Överföring av data [k][l][ ][Skärmens ID][ ][Data][Cr]

Data 0: Skärmmeny AV

Data 1: Skärmmeny PÅ

Bekräftelse [l][ ][Skärmens ID][ ][OK][Data][x]

## 12. Lås för fjärrkontroll (Kommando 2 : m)

Läser kontrollerna på skärmens frontpanel och fjärrkon-trollen.

Överföring av data [k][m][ ][Skärmens ID][ ][Data][Cr]

Data 0: Lås av

Data 1: Lås på

Bekräftelse [m][ ][Skärmens ID][ ][OK][Data][x]

Använd det här läget om du inte använder fjärrkontrollen. När huvudströmmen slås av och på igen så avaktiveras låsfunktionen.

## 13. Balans (Kommando 2 : t)

Ställa in balans.

Du kan även ställa in balansen i ljudmenyn.

Överföring av data [k][t][ ][Skärmens ID][ ][Data][Cr]

Data Min: 0 ~ Max: 64

Se 'Real data mapping 1'. Se sid. 6

Bekräftelse [t][ ][Skärmens ID][ ][OK][Data][x]

## 14. Färgtemperatur (Kommando 2 : u)

Ställa in färgtemperatur.

Du kan även ställa in färgtemperatur i bildmenyn.

Överföring av data [k][u][ ][Skärmens ID][ ][Data][Cr]

Data 0: Kall 1: Mellan 2: Varm 3: Användare

Bekräftelse [u][ ][Skärmens ID][ ][OK][Data][x]

## 15. Inställning av rött (Kommando 2 : v)

För att ställa in rött i färgtemperatur.

Överföring av data [k][v][ ][Skärmens ID][ ][Data][Cr]

Data Min: 0 ~ Max: 50

Se 'Real data mapping 2'. Se sid. 6

Bekräftelse [v][ ][Skärmens ID][ ][OK][Data][x]

## 16. Inställning av grönt (Kommando 2 : w)

För att ställa in grönt i färgtemperatur.

Överföring av data [k][w][ ][Skärmens ID][ ][Data][Cr]

Data Min: 0 ~ Max: 50

Se 'Real data mapping 2'. Se sid. 6

Bekräftelse [w][ ][Skärmens ID][ ][OK][Data][x]

## 17. Inställning av blått (Kommando 2 : \$)

För att ställa in blått i färgtemperatur.

Överföring av data [k][\$][ ][Skärmens ID][ ][Data][Cr]

Data Min: 0 ~ Max: 50

Se 'Real data mapping 2'. Se sid. 6

Bekräftelse [\$][ ][Skärmens ID][ ][OK][Data][x]

# BILAGA

## 18. Felsökning (Kommando 2 : z)

För att kontrollera ev. systemfel.  
Denna funktion finns inte på alla modeller.

Överföring av data [k][z][ ][Skärmens ID][ ][Data][ ][Cr]

Data FF: Läs

Bekräftelse [z][ ][Skärmens ID][ ][OK][Data][x]

Data 0: Normal (apparaten är på och tar emot signal)

Data 1: Ingen signal (apparaten är på)

Data 2: Stänger av apparaten med fjärrkontrollen

Data 3: Stänger av apparaten med insomningstimern

Data 4: Stänger av apparaten med RS-232C-funktionen

Data 5: 5V ned

Data 6: AC ned

Data 7: Stänger av apparaten med fläktalarm-funktionen (tillval)

Data 8: Stänger av apparaten med Timer Av-funktionen

Data 9: Stänger av apparaten med Auto Av -funktionen

\* Denna funktion är "read only".

## 19. ISM-metod (Kommando 1 : j, Kommando 2 : p) (tillval)

För att kontrollera ISM-metoden. Du kan även ställa in ISM-metod i Alt..

Denna funktion finns inte på alla modeller.

Överföring av data [j][p][ ][Skärmens ID][ ][Data][Cr]

Data 0: Normal

Data 1: Vittvätt

Data2: Orbiter

Data3: Invertering

Bekräftelse [p][ ][Skärmens ID][ ][OK][Data][x]

## 20. Lågenergi (Kommando 1 : j, Kommando 2 : q) (tillval)

För att minska skärmens energiförbrukning. ~  
Lågenergifunktionen kan även ställas in under Alt..  
Denna funktion finns inte på alla modeller.

Överföring av data [j][q][ ][Skärmens ID][ ][Data][ ][Cr]

Data 0: Av

Data 1: På

Bekräftelse [q][ ][Skärmens ID][ ][OK][Data][x]

## 21. Tidsinställning för orbiter (Kommando 1 : j, Kommando 2 : r)(tillval)

Justerar tidsinställningarna för Orbiter-funktionen.  
Denna funktion finns inte på alla modeller.

Överföring av data [j][r][ ][Skärmens ID][ ][Data][ ][Cr]

Data Min: 1 ~ Max: FE

Se 'Real data mapping 1'.

Bekräftelse [r][ ][Skärmens ID][ ][OK][Data][x]

## 22. Pixelinställning för orbiter (Kommando 1 : j, Kommando 2 : s)(tillval)

Justerar antalet pixlar för Orbiter-funktionen.

Denna funktion finns inte på alla modeller.

Överföring av data [j][s][ ][Skärmens ID][ ][Data][Cr]

Data Min: 1 ~ Max: 3

Se 'Real data mapping 1'.

Bekräftelse [s][ ][Skärmens ID][ ][OK][Data][x]

## 23. Automatisk konfigurering (Kommando 1 : j, Kommando 2 : u)

Ställa in bildposition och minimera bildskakningar automatiskt. Det fungerar bara i RGB (PC)-läge.

Överföring av data [j][u][ ][Skärmens ID][ ][Data][Cr]

Data 1: To set

Bekräftelse [u][ ][Skärmens ID][ ][OK][Data][x]

## 24. Kanalväljare (Kommando 1 : m, Kommando 2 : a)

Väljer kanal för huvudbilden.

Överföring av data [m][a][ ][Skärmens ID][ ][Data0][ ][Data1][ ][Data2][Cr]

Data 0: Min: 0 ~ Max: 63 (0~C7, 200 Pr är på)  
Se 'Real data mapping 1'.

Data 1: Don't care

Data 2: 0 : Main

1 : Sub(tillval)

Bekräftelse [a][ ][Skärmens ID][ ][OK][Data0][x]

### \* Reell datamappning 1

0 : Steg 0  
⋮  
A : Steg 10 (Enhets-ID10)  
⋮  
F : Steg 15 (Enhets-ID 15)  
10 : Steg 16 (Enhets-ID16)  
⋮  
64 : Steg 100  
⋮  
6E : Steg 110  
⋮  
73 : Steg 115  
74 : Steg 116  
⋮  
C7 : Steg 199  
⋮  
FE : Steg 254  
FF : Steg 255

### \* Reell datamappning2

0 : -40  
1 : -39  
2 : -38  
⋮  
28 : 0  
⋮  
4E : +38  
4F : +39  
50 : +40

**25. Knapp (Kommando 1 : m, Kommando 2 : c)**

För att skicka IR-kod.

Överföring av data [m][c][ ][Skärmens ID][ ][Data][Cr]

Data Knapp kod - Se sid. 9

Bekräftelse [c][ ][Skärmens ID][ ][OK][Data][x]

**26. Välj bildkälla(Kommando 1 : x, Kommando 2 : b)**

Väljer bildkälla för skärmen.

Överföring av data [x][b][ ][Skärmens ID][ ][Data][Cr]

Data: Struktur

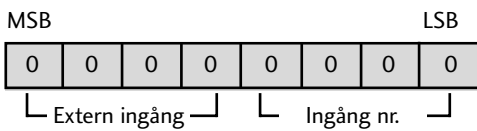

Extern ingång				Data
0	0	0	1	Analog
0	0	1	0	AV
0	1	0	0	Component
0	1	1	0	RGB-PC
1	0	0	1	HDMI

Ingång nr.				Data
0	0	0	0	Ingång1
0	0	0	1	Ingång2
0	0	1	0	Ingång3
0	0	1	1	Ingång4
0	1	0	0	Ingång5
0	1	0	1	Ingång6

Acknowledgement [b][ ][Set ID][ ][OK][Data][x]

# BILAGA

## IR-KOD

### 1. Hur man ansluter

- Anslut din trådbundna fjärrkontroll till fjärrkontrollsporten på skärmen.

### 2. IR-kod för fjärrkontroll

#### ■ Utsignalens vågform

Enkelpuls, modulerad med 37.917KHz-signal vid 455KHz

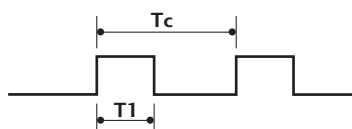

Bärfrekvens

$$FCAR = 1/TC = fOSC/12$$
$$\text{effektförhållande} = T1/TC = 1/3$$

#### ■ Konfigurering av ram

- Första ramen

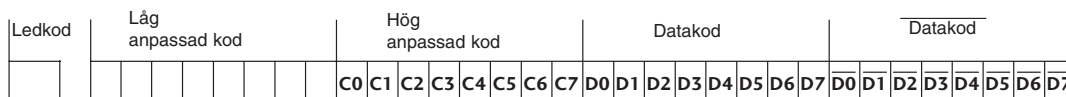

- Upprepa ram

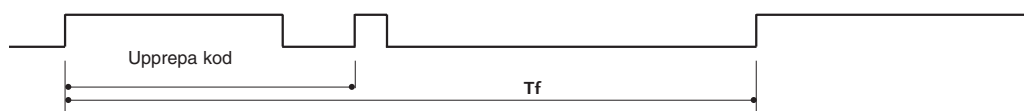

#### ■ Ledkod



#### ■ Upprepa kod

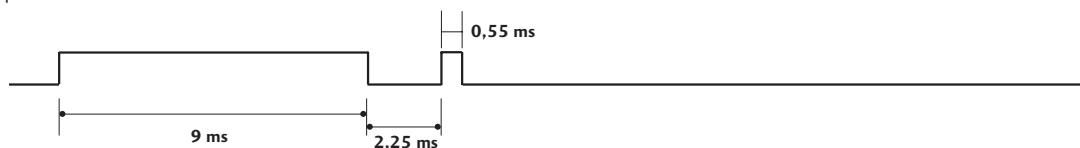

#### ■ Bit-beskrivning

Bit "0"

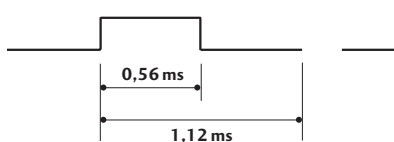

Bit "1"

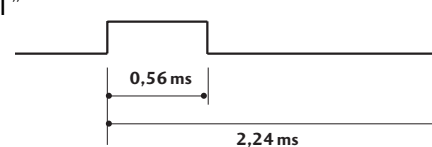

#### ■ Ramintervall : Tf

Vågformen överförs så länge som en knapp hålls nedtryckt



# IR-KOD FÖR FJÄRRKONTROLL

Kod (Hexa)	Funktion	Notering	Kod (Hexa)	Funktion	Notering
0F	TV	R/C-knapp	02	VOL +	R/C-knapp
0B	INPUT	R/C-knapp	03	VOL -	R/C-knapp
08	POWER	R/C-knapp (På/Av)	00	PR +	R/C-knapp
7E	SIMPLINK	R/C-knapp	01	PR -	R/C-knapp
0E	SLEEP	R/C-knapp	09	MUTE	R/C-knapp
20	TEXT	R/C-knapp	53	LIST	R/C-knapp
0A	I/II	R/C-knapp	10 ~ 19	Number Key 0 ~ 9	R/C-knapp
43	MENU	R/C-knapp	1A	Q.VIEW	R/C-knapp
79	RATIO	R/C-knapp	64	SIZE	R/C-knapp
5B	EXIT	R/C-knapp	70	INDEX	R/C-knapp
07	◀	R/C-knapp	26	TIME	R/C-knapp
06	▶	R/C-knapp	2A	REVEAL	R/C-knapp
40	▲	R/C-knapp	E0	☀ +	R/C-knapp
41	▼	R/C-knapp	E1	☀ -	R/C-knapp
44	OK	R/C-knapp	B0	▶	R/C-knapp
1E	FAV	R/C-knapp	B1	■	R/C-knapp
62	UPDATE	R/C-knapp	B2	⏮	R/C-knapp
65	HOLD	R/C-knapp	B3	⏭	R/C-knapp
72	RED	R/C-knapp	BD	●	R/C-knapp
71	GREEN	R/C-knapp	8F	⏮	R/C-knapp
63	YELLOW	R/C-knapp	8E	⏭	R/C-knapp
61	BLUE	R/C-knapp	BA		R/C-knapp

**LG Electronics Inc.**