

LCD-TELER|PLASMATELER KASUTUSJUHEND

LCD-TELERITE MUDELID

26LC4* 26LC5*
32LC4* 32LC5*
37LC4* 37LC5*
42LC4* 42LC5*
26LB7* 32LB7*

PLASMATELERITE MUDELID

42PC5*
50PC5*
50PB6*
42PC3*
50PC3*
60PC4*

Lugege juhend enne seadme kasutamist tähelepanelikult läbi.

Kirjutage üles teleri mudeli number ja seerianumber. Vaadake tagakattel olevat silti ja esitage sellel toodud teave teenindusvajaduse korral edasimüüjale.

TARVIKUD

Veenduge, et teie plasmakuvariga on kaasas järgmised tarvikud. Kui mõni tarvik on puudu, pöörduge edasimüüja poole, kust te toote ostsite.

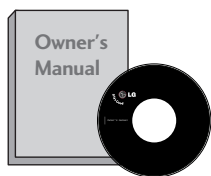

Omaniku juhend



Toitejuhe

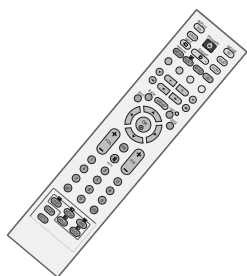

Kaugjuhtimispuult



Patareid



Puhastuslapp
(Seda funktsiooni kõigil mudelitel ei ole.)

Puhastage ekraani lapiga.

*Kui toote välispinnal on määrdplekk või näpujalg, pühkige määratud kohta kergelt ainult välispinna puhastamiseks mõeldud lapiga.

Plekki eemaldades ärge pühkige jõuga. Palun olge ettevaatlik, sest liigne jõud võib põhjustada kriimustusi või värvimuutusi.

PLASMATELERITE MUDELID



2 seinakinnitit

(Seda funktsiooni kõigil mudelitel ei ole.)



2 rõngaspolti

Ainult 50PB6*

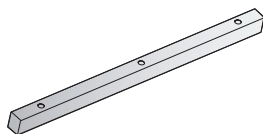

Üks kaitsekate lauale mõeldud alusele
vt lk 20



3 polti
vt lk 20

LCD-TELERITE MUDELID

(Seda funktsiooni kõigil mudelitel ei ole.)



2 telerikinnitit
2 seinakinnitit



2 polti



Keerdhoidik
Korrastage juhtmed keerdhoidiku abil.



või



Kaablihoidik

Ainult 26", 32", 37"



4 polti aluse montaaži jaoks
vt lk 12

Ainult 26/32LB7*



1 kruvi
vt lk 14

SISUKORD

TARVIKUD	1
----------------	---

ETTEVALMISTUS

E IPANEELI JUHTSEADISED	4
TAGAPANEELI TEAVE	7
Aluse paigaldamine	11
TELERI SEINALE KINNITAMINE	13
TELERI ALUSELE KINNITAMINE	14
TAGAKATE JUHTMETE SEADMISEKS	15
Paigaldamine lauale või telerikapile	19
Seinapaigaldus Horisontaalpaigaldus	20
Antenni ühendamine	21

VÄLISSEADMETE HÄÄLESTUS

HD VASTUVÖTJA HÄÄLESTUS	22
DVD-seadme paigaldamine	25
CI MOODULI SISESTAMINE	28
Videomagnetofoni (VCR) paigaldamine	29
DIGITAALSE AUDIOVÄLJUNDI SEADISTUS ..	31
MUU A/V-ALLIKA HÄÄLESTUS	32
Personaalarvuti (PC) häälestamine	33
- Ekraani seadistus personaalarvuti režiimi	36

TELERI VAATAMINE / PROGRAMMIDE JUHTIMINE

Kaugjuhtimispuldi nuppude funktsioonid	40
Teleri sisselülitamine	44
Programmi valik	45
Helitugevuse reguleerimine	45
Ekraanimenüüde valik ja reguleerimine	46
Programmide automaathäälestus (digitaalrežiimis) ..	47
Programmide käsihäälestus (digitaalrežiimis) ..	48
Programmi redigeerimine (digitaalrežiimis)	49
5V ANTENNI TOIDE (vaid digitaalrežiimis) ..	51
TARKVARA UUENDUS (vaid digitaalrežiimis) ..	52
DIAGNOSTIKA (vaid digitaalrežiimis)	53
CI [COMMON INTERFACE (TAVALIIDES)] INFORMATSIOON (vaid digitaalrežiimis) ...	54
Programmide automaathäälestus (analoogražiimis) ..	55
Programmi redigeerimine (analoogražiimis) ...	56

Peenhäälestus (analoogražiimis)	57
Jaama nime kinnistamine (analoogražiimis) ...	57
Programmi redigeerimine (analoogražiimis) ...	58
Programmitabeli poole pöördumine	60
SISENDI MÄRGEND	61
lisafunktsioon (Ainult 50PB65*)	61
SIMPLINK	62

EPG (ELEKTROONILINE PROGRAMMIJUHT) (digitaalrežiimis)

- EPG sisse-väljalülitamine	64
- Programmi valimine	64
- Nupufunktsioonid NOW/NEXT (PRAEGU/JÄRGMINE) juhtrežiimis	65
- Nupufunktsioonid 8 päeva juhtrežiimis ...	65
- Nupufunktsioonid Date Change (Kuupäeva muutmine) režiimis	65
- Nupufunktsioonid suvandis Extended Description Box (Laiendatud kirjelduskast) ..	66
- Nupufunktsioonid Record/Remind (Salvesta/Tuleta meelde) seaderežiimis ..	66
- Nupufunktsioonid Timer List (Taimer nimekiri) režiimis	66

PILDI JUHTIMINE

PILDI SUURUSE (KUVASUHTE) JUHTIMINE	67
PILDI SÄTETE EELHÄÄLESTAMINE	
- Pildirežiimi eelhäälestus	69
- Automaatne värvitooni juhtimine (Warm/Medium/Cool)	70
PILDI KÄSITSI REGULEERIMINE	
- Pildirežiim – kasutaja suvand	71
- Värvitoon – kasutaja suvand	72
XD- PILDI PARANDAMISE TEHNOLOOGIA	73
XD- Demo	74
ERIFUNKTSIOONID – KINO 3:2 KATKEVREŽIIM	75
ERIFUNKTSIOONID – MUSTA TASE	76
PILDI LÄHTESTAMINE	77
Image Sticking Minimization, pildi kinnijäämise minimeerimine	78
MADALA ENERGIAKULUGA PILDIREŽIIM	79

HELI & KEELE JUHTIMINE

AUTOMAATNE HELITUGEVUSE TASANDAJA . . .	80
HELIHÄÄLESTUSE EELSÄTTED – HELIREŽIIM . . .	81
HELISÄTTE REGULEERIMINE – KASUTAJA REŽIIM	82
Helitasakaalu reguleerimine	83
TELERI KÕLARID SEES/VÄLJAS SEADISTUS . . .	84
DIGITAALSE AUDIOVÄLJUNDI VALIMINE	85
I/II	
- Stereo- ja kaksikvastuvõtt (Ainult analoogrežiimis)	86
- NICAM-vastuvõtt (Ainult analoogrežiimis) .	87
- Kõlarite heliväljundi valik	87
Ekraanimenüü keele / maa valik	88
KEELE VALIK (vaid digitaalrežiimis)	89

AJA SEADISTUS

KELLAAJA SEADMINE	90
AUTOMAATSE SISSE-/VÄLJALÜLITUSE TAIMERI SEADISTUS	91
UNETAIMERI SEADISTUS	92
AJATSOONI SEADISTAMINE	93
AUTOMAATSE SEISKAMISE SEADISTUS . . .	93

VANEMAKONTROLL/KATEGOORIAD

SALASÕNA ja LUKUSTUSSÜSTEEMI SEADMINE	94
VANEMAKONTROLL	95

TELETEKST

Sisse-väljalülitamine	96
Režiim SIMPLE TEXT	96
Režiim TOP TEXT	96
Režiim FASTEXT	97
Teleteksti erifunktsioonid	97

DIGITAALNE TELETEKST

TELETEKST DIGITAALSE TEENUSENA .	98
TELETEKST DIGITAALSE TEENUSENA .	98

LISA

TÕRKEOTSING	99
HOOLDUS	101
TOOTE TEHNILISED ANDMED	102
KAUGJUHTIMISPULDI PROGRAMMEERIMINE	104
Programmeerimiskood	104
INFRAPUNAKOODID	106
VÄLISJUHTSEADME HÄÄLESTAMINE .	108

ETTEVALMISTUS

ESIPANEELI JUHTSEADISED

- Näha on esipaneeli lihtsustatud kujutis. Siintoodu võib teie telerist mõnevõrra erineda.
- Kui teie tootele on kinnitatud kaitsekile, eemaldage see ning pühkige toodet poleerimiseks mõeldud riidelapiga.

PLASMATELERITE MUDELID

42/50PC5*, 60PC4*

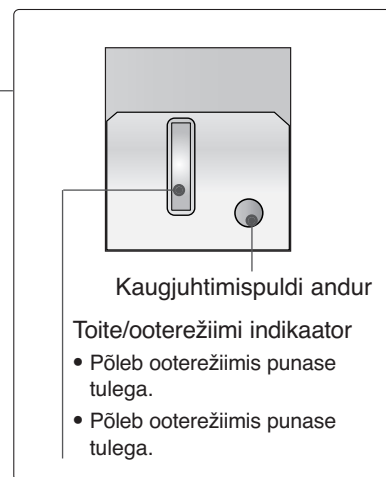
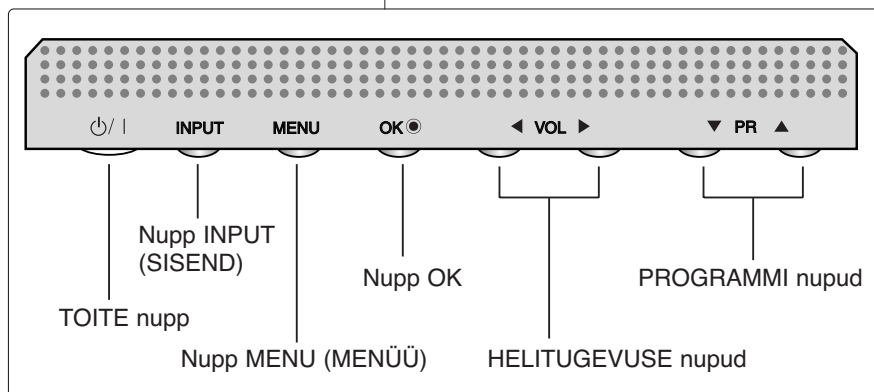
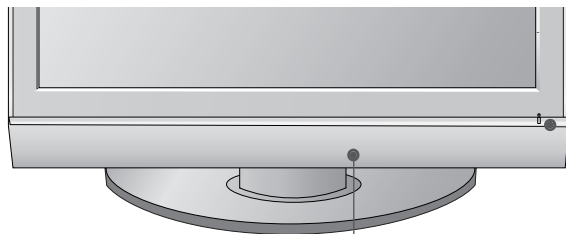

50PB6*

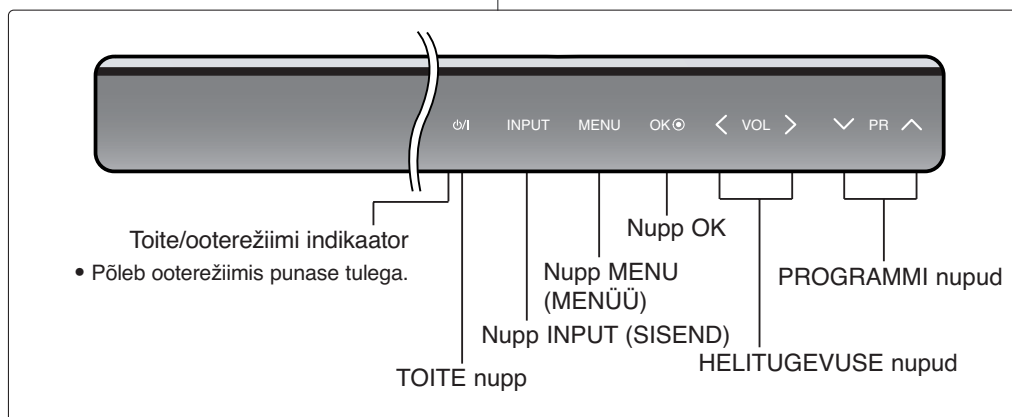

PLASMATELERITE MUDELID

42/50PC3*

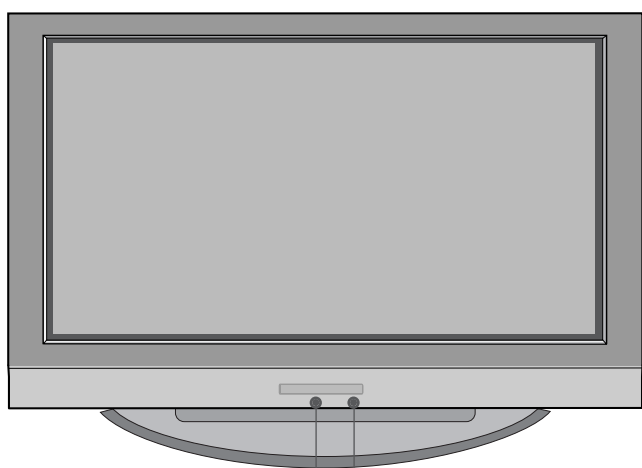

Kaugjuhtimispuldi andur

Toite/ooterežiimi indikaator

- Põleb ooterežiimis punase tulega.
- Põleb ooterežiimis punase tulega.

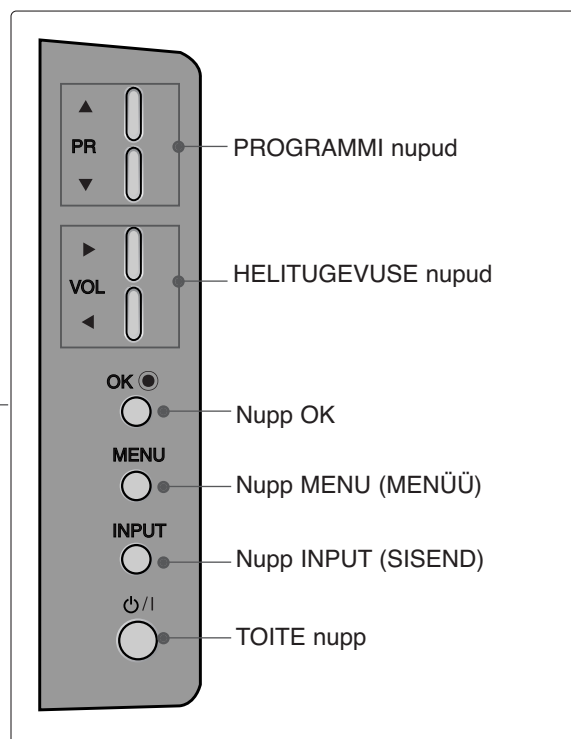

PROGRAMMI nupud

HELITUGEVUSE nupud

Nupp OK

Nupp MENU (MENÜÜ)

Nupp INPUT (SISEND)

TOITE nupp

ETTEVALMISTUS

LCD-TELERITE MUDELID

Välja 26/32LB7*



Kaugjuhtimispuldi andur

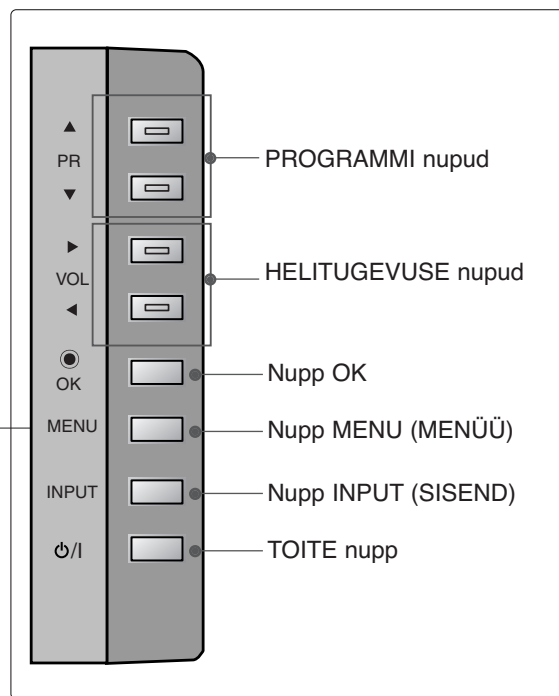

Toite/ooterežiimi indikaator

- Põleb ooterežiimis punase tulega.
- Põleb ooterežiimis punase tulega.

Vaid 26/32LB7*

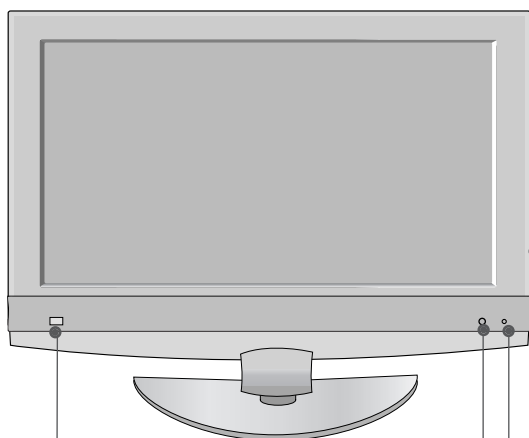

Intelligent Eye :
kohandab pildi
vastavalt
ümbritsevatele
tingimustele

Kaugjuhtimispuldi andur

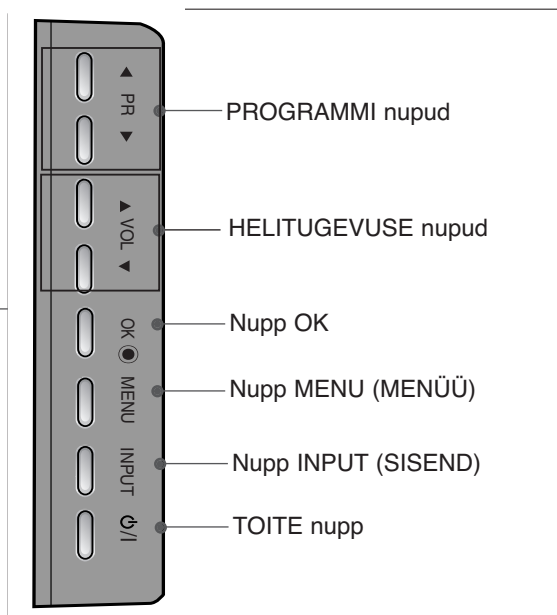

Toite/ooterežiimi indikaator

- Põleb ooterežiimis punase tulega.
- Põleb ooterežiimis punase tulega.

TAGAPANEELI TEAVE

■ See on tagapaneeli lihtsustatud kujutis. Siintoodu võib teie telerist mõnevõrra erineda.

PLASMATELERITE MUDELID

Välja 42/50PC3*

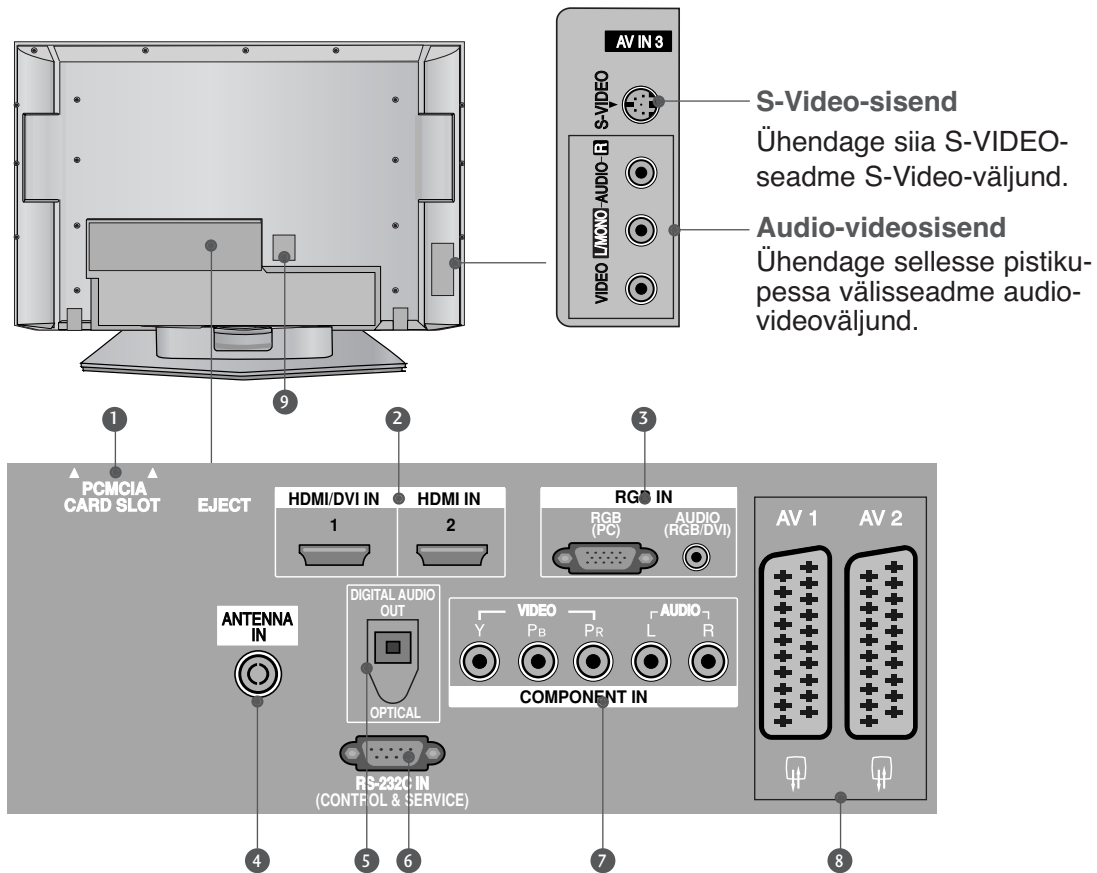

1 PCMCIA (Personal Computer Memory Card International Association) kaardipesa.
See funktsioon pole kõikides maades kasutusel.

2 HDMI-sisend
Ühendage HDMI-signaali sisendisse HDMI IN. Või ühendage DVI(VIDEO)-signaali DVI ja HDMI vahelise kaabliga porti HDMI/DVI.

3 RGB/DVI Audiosisend
Ühendage monitori väljund personaalarvutist/DTV-st (ainult heli) vastavasse sisendporti.

4 Antennisisend
Ühendage sellesse pistikupessa eetri kaudu tulevad signaalid.

5 DIGITAL AUDIO OUT OPTICAL (Digitaal-audio optiline väljund)
ühendab digitaal-audio erinevatest seadmetest.
Märkus: Ooterežiimis need pordid ei tööta.

6 RS-232C-sisendport (JUHTIMINE & TEENINDUS)
Ühendage pistikupessa RS-232 juhtseadme järjestikport.

7 Komponentsisend
Ühendage sellesse pistikupessa komponentvideo-audioseade.

8 Pesa Euro Scart (AV1/AV2)
Ühendage sellesse pistikupessa välisseadme SCART-sisend või -väljund.

9 Toitejuhtme pesa
See teler töötab vahelduvvoolutoitega. Pinget on toodud tehniliste andmete leheküljel. Ärge mingil juhul proovige telerit kasutada alalisvoolutoitega.

ETTEVALMISTUS

Vaid 42/50PC3*

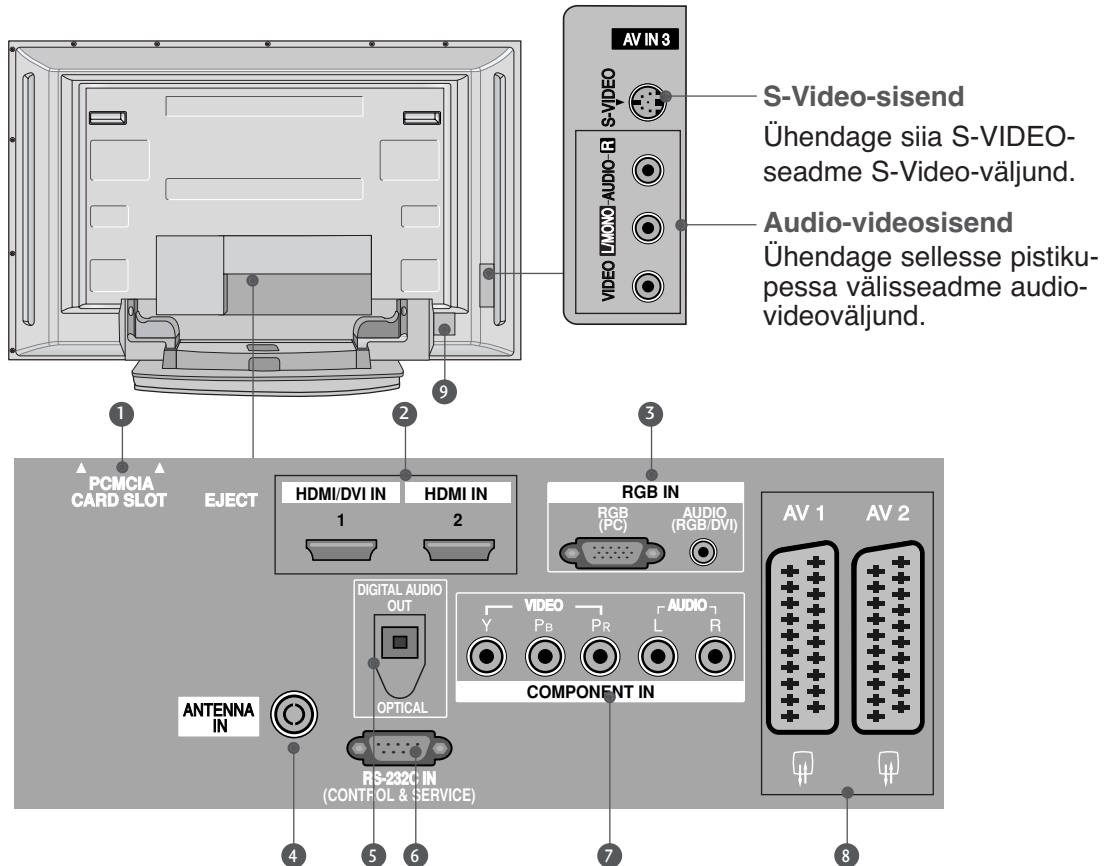

- 1 PCMCIA (Personal Computer Memory Card International Association) kaardipesa.**
See funktsioon pole kõikides maades kasutusel.
- 2 HDMI-sisend**
Ühendage HDMI-signaali sisendisse HDMI IN. Või ühendage DVI(VIDEO)-signaali DVI ja HDMI vahelise kaabliga porti HDMI/DVI.
- 3 RGB/DVI Audiosisend**
Ühendage monitori väljund personaalarvutist/DTV-st (ainult heli) vastavasse sisendporti.
- 4 Antennisisend**
Ühendage sellesse pistikupessa eetri kaudu tulevaid signaale.
- 5 DIGITAL AUDIO OUT OPTICAL (Digitaal-audio optiline väljund)**
ühendab digitaal-audio erinevatest seadmetest.
Märkus: Ooterežiimis need pordid ei tööta.
- 6 RS-232C-sisendport (JUHTIMINE & TEENINDUS)**
Ühendage pistikupessa RS-232 juhtseadme järjestikport.
- 7 Komponentsisend**
Ühendage sellesse pistikupessa komponentvideo-audioseade.
- 8 Pesa Euro Scart (AV1/AV2)**
Ühendage sellesse pistikupessa välisseadme SCART-sisend või -väljund.
- 9 Toitejuhtme pesa**
See teler töötab vahelduvvoolutoitega. Pinget on toodud tehniliste andmete leheküljel. Ärge mingil juhul proovige telerit kasutada alalisvoolutoitega.

LCD-TELERITE MUDELID

Välja 26/32LB7*

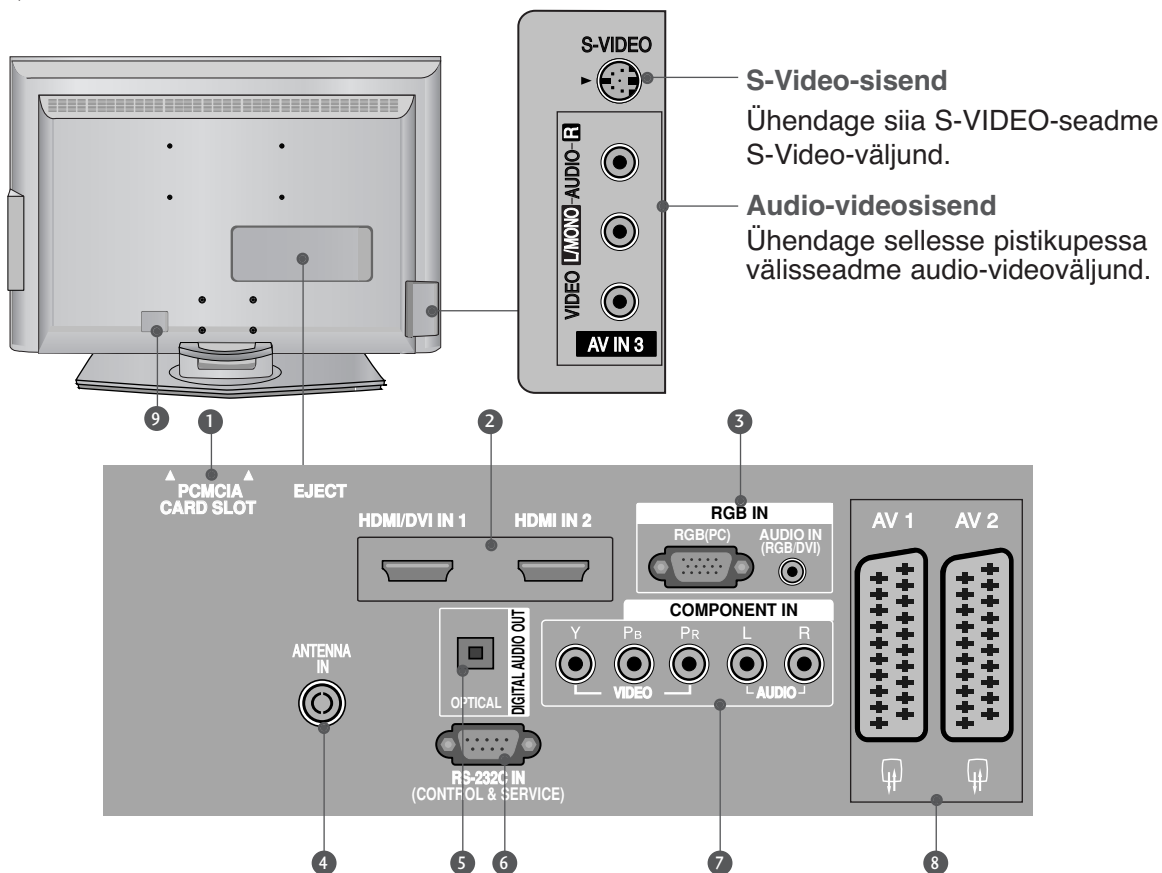

- 1 PCMCIA (Personal Computer Memory Card International Association) kaardipesa.**
See funktsioon pole kõikides maades kasutusel.
- 2 HDMI-sisend**
Ühendage HDMI-signaali sisendisse HDMI IN. Või ühendage DVI(VIDEO)-signaal DVI ja HDMI vahelise kaabliga porti HDMI/DVI.
- 3 RGB/DVI Audiosisend**
Ühendage monitori väljund personaalarvutist/DTV-st (ainult heli) vastavasse sisendporti.
- 4 Antennisisend**
Ühendage sellesse pistikupessa eetri kaudu tulevad signaalid.
- 5 DIGITAL AUDIO OUT OPTICAL (Digitaal-audio optiline väljund)**
ühendab digitaal-audio erinevatest seadmetest.
Märkus: Ooterežiimis need pordid ei tööta.

- 6 RS-232C-sisendport (JUHTIMINE & TEENINDUS)**
Ühendage pistikupessa RS-232 juhtseadme järjestikport.
- 7 Komponentsisend**
Ühendage sellesse pistikupessa komponentvideo-audioseade.
- 8 Pesa Euro Scart (AV1/AV2)**
Ühendage sellesse pistikupessa välisseadme SCART-sisend või -väljund.
- 9 Toitejuhtme pesa**
See teler töötab vahelduvvoolutoitega. Pinget on toodud tehniliste andmete leheküljel. Ärge mingil juhul proovige telerit kasutada alalisvoolutoitega.

ETTEVALMISTUS

Vaid 26/32LB7*

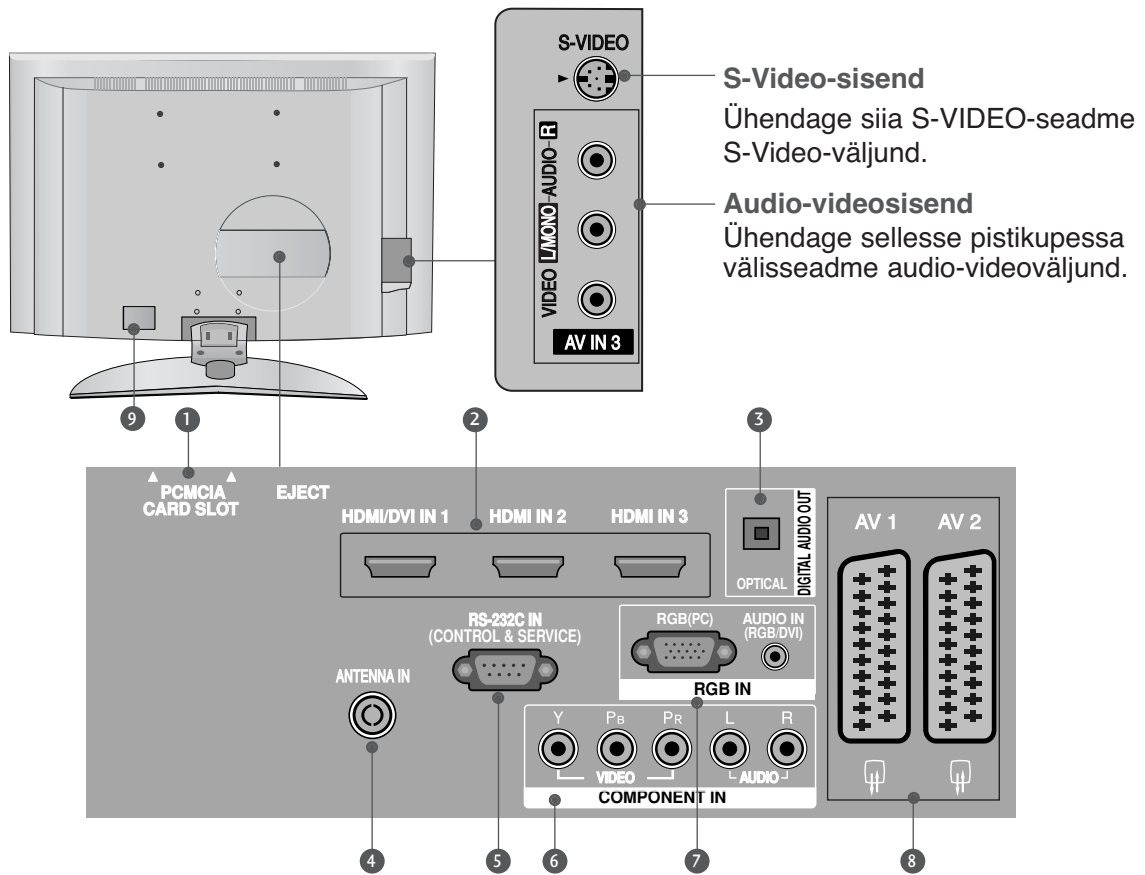

- 1 PCMCIA (Personal Computer Memory Card International Association) kaardipesa.**
See funktsioon pole kõikides maades kasutusel.
- 2 HDMI-sisend**
Ühendage HDMI-signaali sisendisse HDMI IN. Või ühendage DVI(VIDEO)-signaali DVI ja HDMI vahelise kaabliga porti HDMI/DVI.
- 3 DIGITAL AUDIO OUT OPTICAL (Digitaal-audio optiline väljund)**
ühendab digitaal-audio erinevatest seadmetest. Märkus: Ooterežiimis need pordid ei tööta.
- 4 Antennisisend**
Ühendage sellesse pistikupessa eetri kaudu tulevad signaalid.
- 5 RS-232C-sisendport (JUHTIMINE & TEENINDUS)**
Ühendage pistikupessa RS-232 juhtseadme järjestikport.
- 6 Komponentsisend**
Ühendage sellesse pistikupessa komponentvideo-audioseade.
- 7 RGB/DVI Audiosisend**
Ühendage monitori väljund personalaarvutist/DTV-st (ainult heli) vastavasse sisendporti.
- 8 Pesa Euro Scart (AV1/AV2)**
Ühendage sellesse pistikupessa välisseadme SCART-sisend või -väljund.
- 9 Toitejuhtme pesa**
See teler töötab vahelduvvoolutoitega. Pingeline on toodud tehniliste andmete leheküljel. Ärge mingil juhul proovige telerit kasutada alavoolutoitega.

ALUSE PAIGALDAMINE (Vaid 42/50PC3*)

- Seda funktsiooni kõigil mudelitel ei ole.

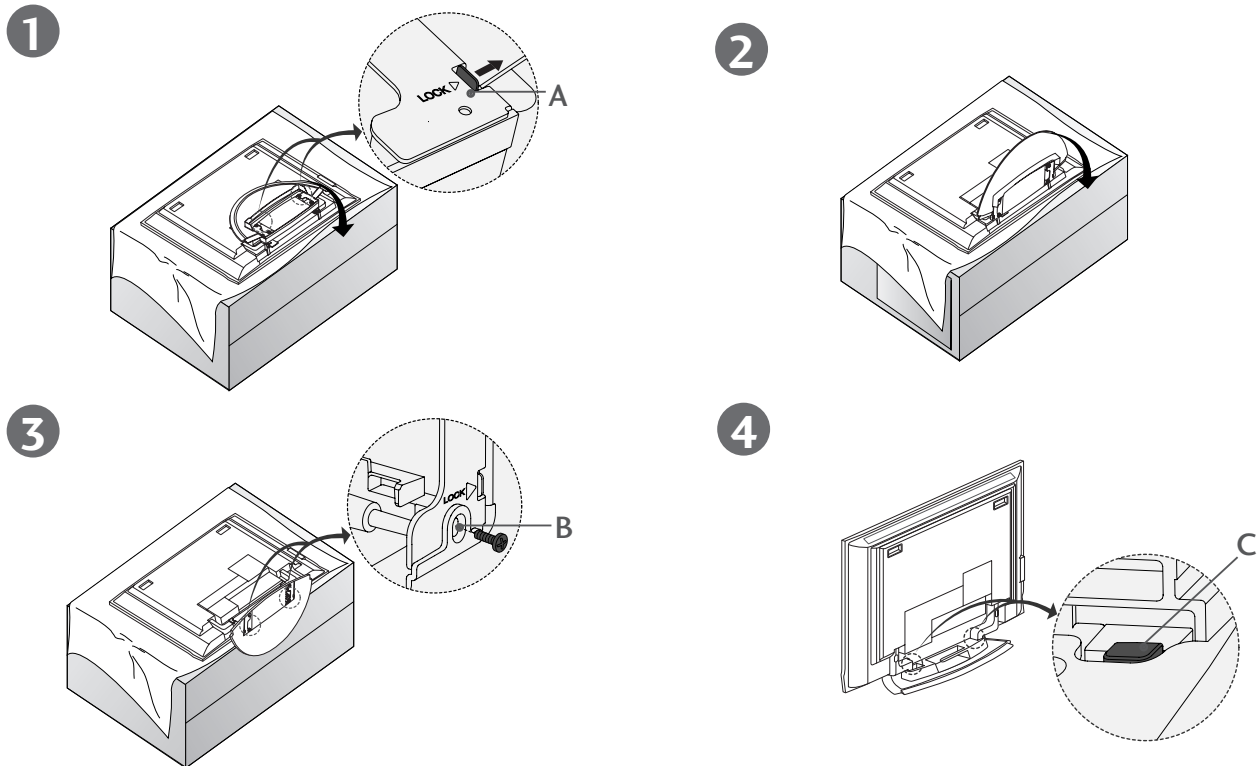

- Asetage teler padjale või pehmele riidele ekraaniga allapoole, nagu näha joonisel 1. Enne aluse lahtikeeramist veenduge, et kaks sulgurit (A) aluse allosas on lükatud väljapoole.
- Tõmmake alus välja, nagu näha ülal joonistel 2 ja 3. Pärast aluse lahtikeeramist pistke kruvid avadesse (B) aluse põhjas ja pingutage need.
- Kaablite ühendamisel teleri külge ärge vabastage sulgurit (C). Selle tagajärjel võib teler alla kukkuda, põhjustades tõsise kehavigastuse ning seadme kahjustuse.

! MÄRKUS

Siintoodud joonised võivad teie seadmest veidi erineda.

Aluse sulgemine hoiulepanekuks

Eemaldage kõigepealt kruvid avadest (B) aluse põhjas. Seejärel tõmmake kahte konksu (D) aluse põhjas ning keerake alus seadme tagaosa sisse.

Pärast keeramist lükake aluse põhja kaks sulgurit (A) väljapoole.

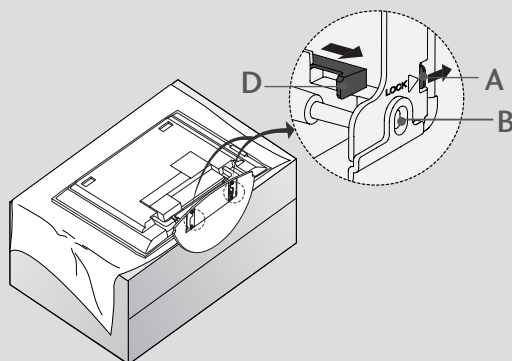

ETTEVALMISTUS

ALUSE PAIGALDAMINE (Ainult 26-, 32-, 37- tollised LCD-telerite mudelid)

- 1 Asetage toote ekraanipool ettevaatlikult pehmele pinnale, mis kaitseb toodet ja ekraani kahjustuste eest.

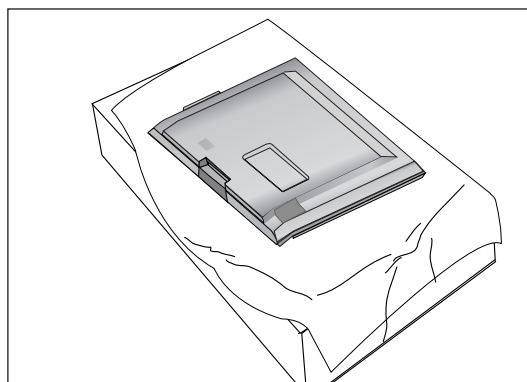

- 2 Asetage alus tootele nagu joonisel näha.

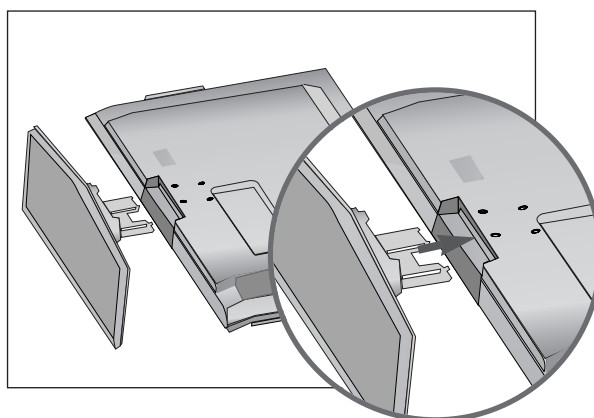

- 3 Paigaldage 4 polti kindlalt toote tagaosas olevatesse avadesse.

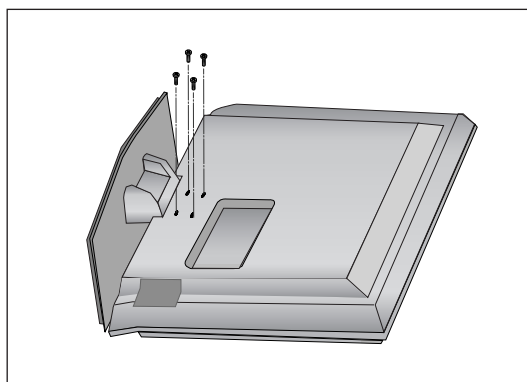

TELERI SEINALE KINNITAMINE

- Seda funktsiooni kõigil mudelitel ei ole.
- Seadke toode seina lähedale, nii et see ei kukuks tahapoole lükkamisel ümber.
- Alltoodud juhised kirjeldavad ohutumat viisi toote seadistamiseks; kinnitage see seinale nii, et toode ei kukuks ümber, kui seda tõugatakse ettepoole. Sel viisil väldite toote ettepoole kukkumise ja inimeste vigastamise. Kukkumise korral võib ka toode saada kahjustusi. Jälgige, et lapsed ei roniks üles ega ripuks toote küljes.

PLASMATELERITE MUDELID

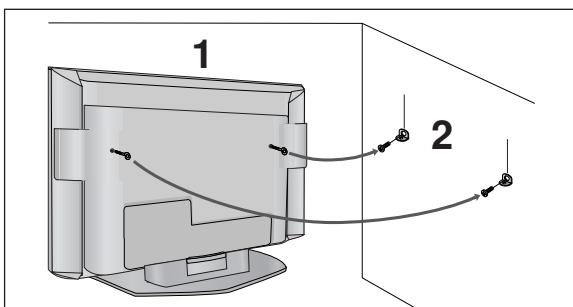

LCD-TELERITE MUDELID

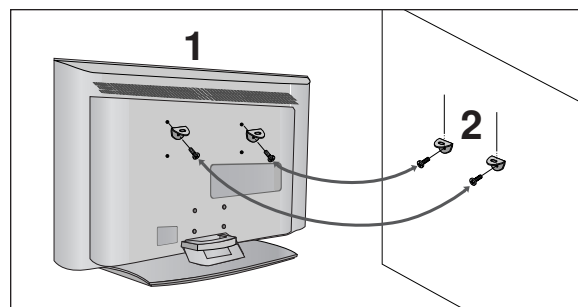

- 1 Kasutage toote seinale kinnitamiseks rõngaspolte või teleri konsooli ja polte, nagu joonisel näha. Kui teie tootel on rõngaspoldide kohal enne paigaldamist tavalised poldid, lõdvendage need.
* Paigaldage rõngaspoldid või teleri konsooli poldid ja pingutage need ülemistes avades tugevasti kinni.
- 2 Kinnitage seinakonsool poldidega (ei ole tootega kaasas, peate need ostma eraldi) seinale. Sobitage seinale paigaldatud konsooli kõrgus.

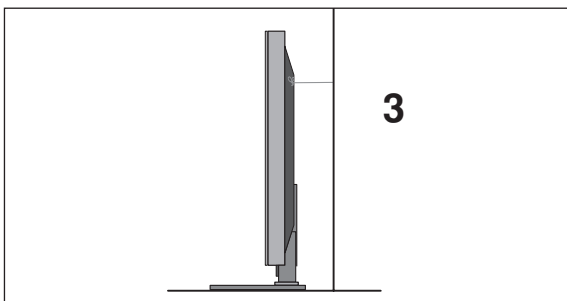

- 3 Kasutage toote kinnitamiseks tugevat trossi (ei ole tootega kaasas, peate selle eraldi ostma). Ohutum on siduda tross nii, et see paikneb toote ja seina vahel horisontaalselt.

! MÄRKUS

- ▶ Toote teisaldamisel mõnda teise kohta võtke kõigepealt tross lahti.
- ▶ Kasutage hoidikut või kappi, mis on toote suurust ja kaalu arvestades piisavalt tugev.
- ▶ Toote ohutuks kasutamiseks veenduge, et paigaldatud konsooli kõrgus vastab toote omale.

ETTEVALMISTUS

TELERI ALUSELE KINNITAMINE (vaid 26/32LB7* mudel)

Teler peab olema alusele kinnitatud, et seda ei saaks edasi-tagasi tõmmata, mis võib põhjustada toote vigastust või kahjustusi. Kasutada vaid lisatud kruvi.

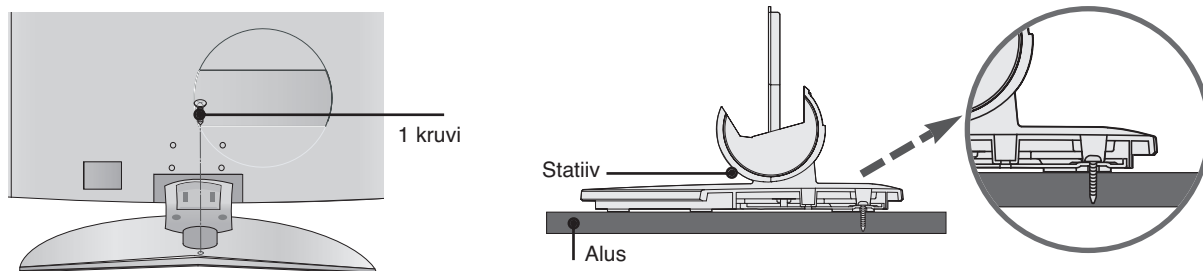

❗ HOIATUS

- ▶ Et vältida teleri ümberkukkumist, peab teler olema vastavalt paigaldusjuhendile kindlalt põrandale/seinale kinnitatud. Masina kallutamine, raputamine või kõigutamine võib põhjustada vigastust.

TAGAKATE JUHTMETE SEADMISEKS

PLASMATELERITE MUDELID (Välja 42/50PC3*)

- 1 Võtke **KAABLIHOIDIKUST** kahe käega kinni ja lükake seda, nagu on joonisel näha.

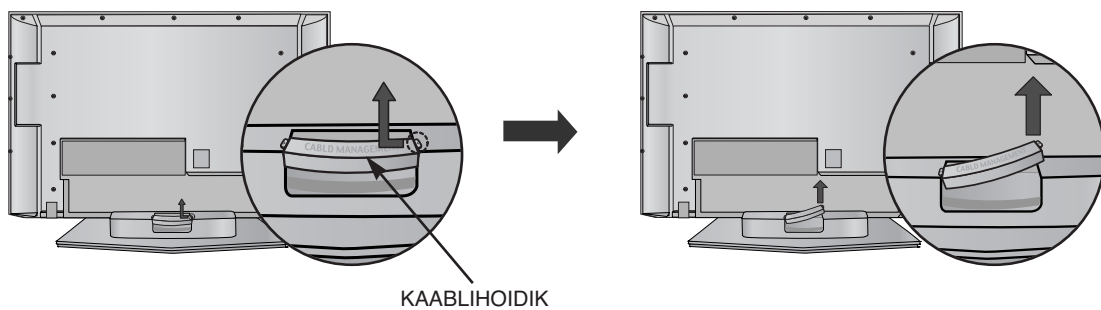

- 2 Ühendage kaablid vajaduse kohaselt.

Teavet lisaseadmete ühendamise kohta vt jaotisest Välisseadmete ühendamine.

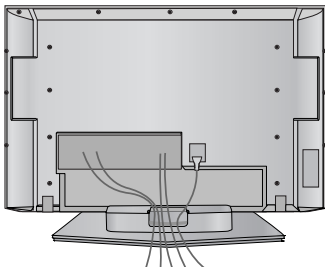

- 3 Pange **KAABLIHOIDIK** tagasi nagu joonisel näha.

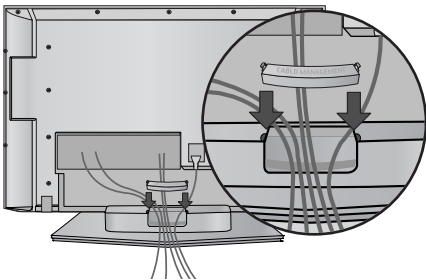

ETTEVALMISTUS

PLASMATELERITE MUDELID

Vaid 42PC3*

Paigutage kaablid nagu joonisel näha.

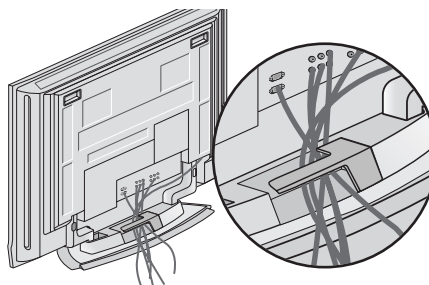

Vaid 50PC3*

- 1 Võtke **KAABLIHOIDIKUST** kahe käega kinni ja lükake seda, nagu joonisel näha.

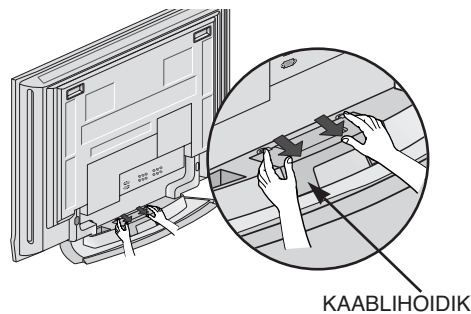

- 2 Ühendage kaablid vajaduse kohaselt.
Teavet lisaseadmete ühendamise kohta vt jaotisest Välisseadmete ühendamine.

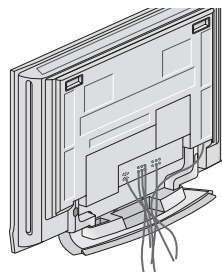

- 3 Pange **KAABLIHOIDIK** tagasi nagu joonisel näha.

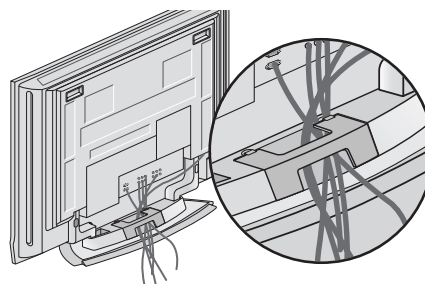

LCD-TELERITE MUDELID (Välja 26/32LB7*)

- 1** Ühendage kaablid vajaduse kohaselt.

Teavet lisaseadmete ühendamise kohta vt jaotisest Välisseadmete ühendamine.

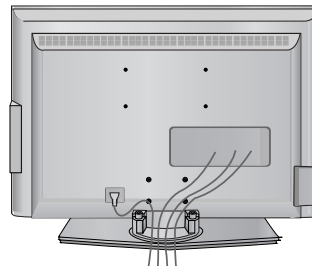

- 2** Pange **KAABLIHOIDIK** tagasi nagu joonisel näha.

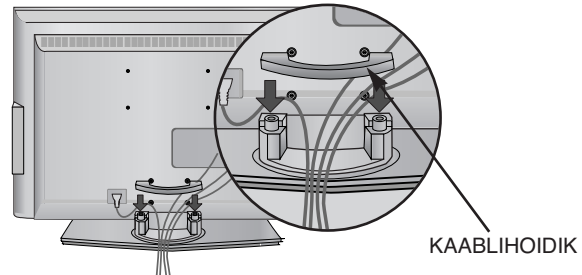

- 3** Siduge kaablid kaasasoleva keerdhoidiku abil ühte kimpu. (Seda funktsiooni kõigil mudelitel ei ole.)

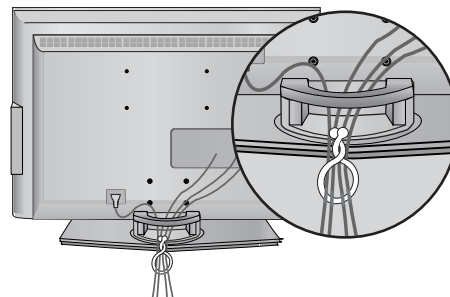

KUIDAS EEMALDADA KAABLIHOIDIKUT

Võtke **KAABLIHOIDIKUST** kahe käega kinni ja tõmmake seda ülespoole.

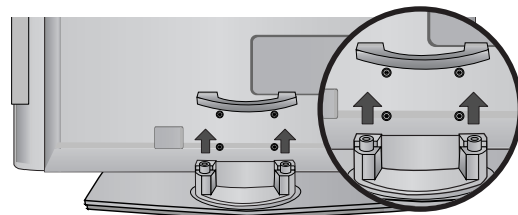

! MÄRKUS

- ▶ Ärge hoidke toote teisaldamisel **KAABLIHOIDIKUST** kinni.
- Kui toode kukub maha, võib see puruneda ning võite ka ennast vigastada.

ETTEVALMISTUS

LCD-TELERITE MUDELID (Vaid 26/32LB7*)

- 1** Ühendage kaablid vajaduse kohaselt.
Teavet lisaseadmete ühendamise kohta vt jaotisest Välisseadmete ühendamine.

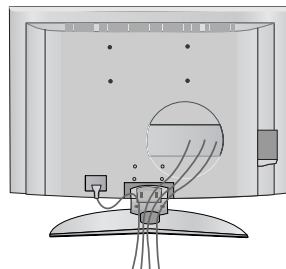

- 2** Pange **KAABLIHOIDIK** tagasi, nagu joonisel näidatud. (Sisestage see, lükates silmused mõlemale poole kaablihoidikut.)

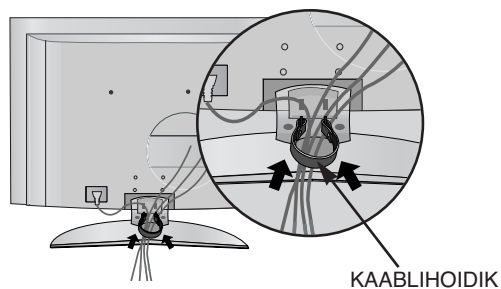

- 3** Siduge kaablid kaasasoleva keerdhoidiku abil ühte kimpu. (Seda funktsiooni kõigil mudelitel ei ole.)

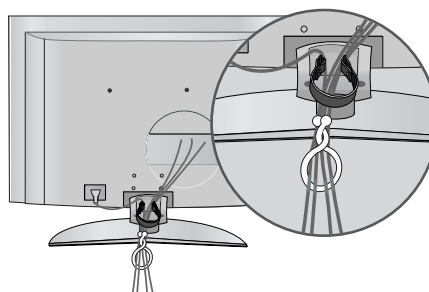

KUIDAS EEMALDADA KAABLIHOIDIKUT

Võtke **KAABLIHOIDIKUST** kahe käega kinni ja tõmmake see välja.
(Tõmmake see välja, hoides silmused mõlemal pool kaablihoidikut.)

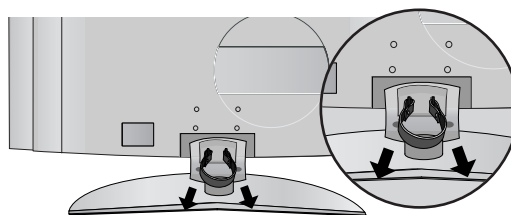

! MÄRKUS

- ▶ Ärge hoidke toote teisaldamisel **KAABLIHOIDIKUST** kinni.
- Kui toode kukub maha, võib see puruneda ning võite ka ennast vigastada.

- Telerit saab paigaldada mitmesugusel viisil, nagu näiteks seinale, lauale jne.
- Teler on ette nähtud paigaldamiseks horisontaalasendisse.

MAANDUS

Ühendage kindlasti maandusjuhe, et vältida võimalikku elektrilööki. Kui sobivat maandusmeetodit pole käepärast, laske kvalifitseeritud elektrikul paigaldada eraldi kaitselüliti. Ärge proovige seadet maandada telefonijuhtmete, piksevarraste või gaasitorudega ühendamise teel.

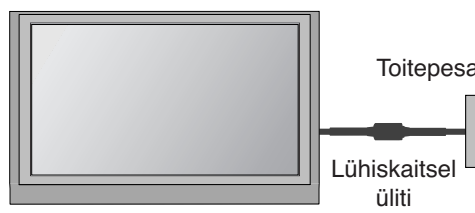

PAIGALDAMINE LAUALE VÕI TELERIKAPILE

Parema ventilatsiooni tagamiseks jätke mõlema külje ja seina vahele umbes 10 cm.

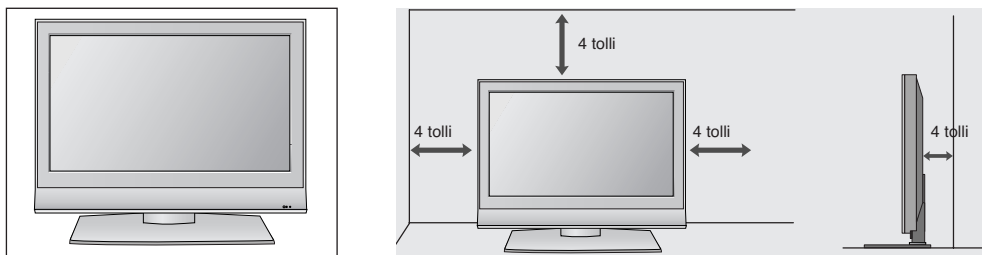

SEINAPAIGALDUS HORISONTAALPAIGALDUS

Parema ventilatsiooni tagamiseks jätke mõlema külje ja seina vahele umbes 10 cm. Üksikasjalikke paigaldusjuhiseid saate edasimüüjalt, vt valikulise kaldseinapaigalduse ja häälestuse juhendit.

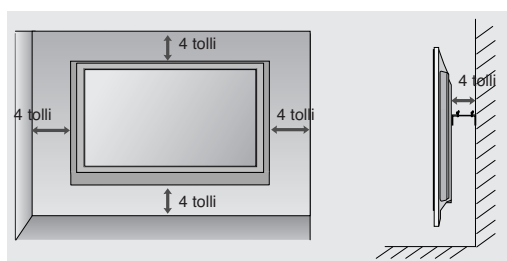

Kui soovite paigaldada laual tüüpi aluse kaitsekate (Ainult mudelil 50PB6*)

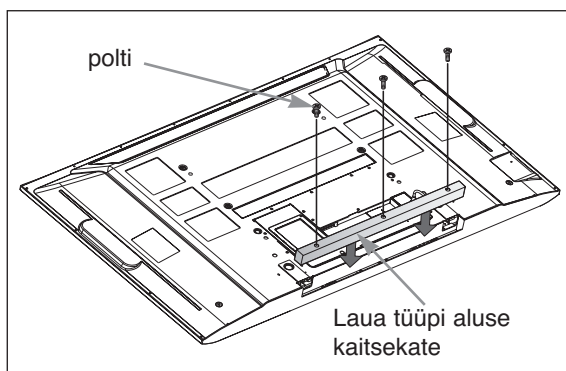

Selleks, et ära hoida võõrkehade sattumist laua tüüpi alusele, paigaldage sellele kaasasolevaid polte kasutades kaitsekiht (nagu näidatud joonisel).

- Seadmete kahjustuste vältimiseks ärge mingil juhul ühendage ühtki toitejuhet enne, kui olete lõpetanud kõigi seadmete ühendamise.

ANTENNI ÜHENDAMINE

- Pildi optimaalse kvaliteedi tagamiseks reguleerige antenni suunda.
- Antenni kaablit ega muundurit tarnekomplektis ei ole.

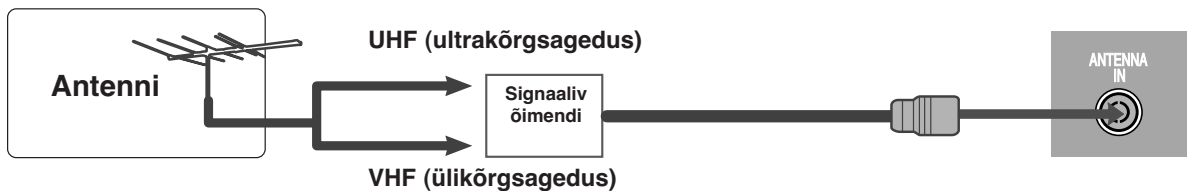
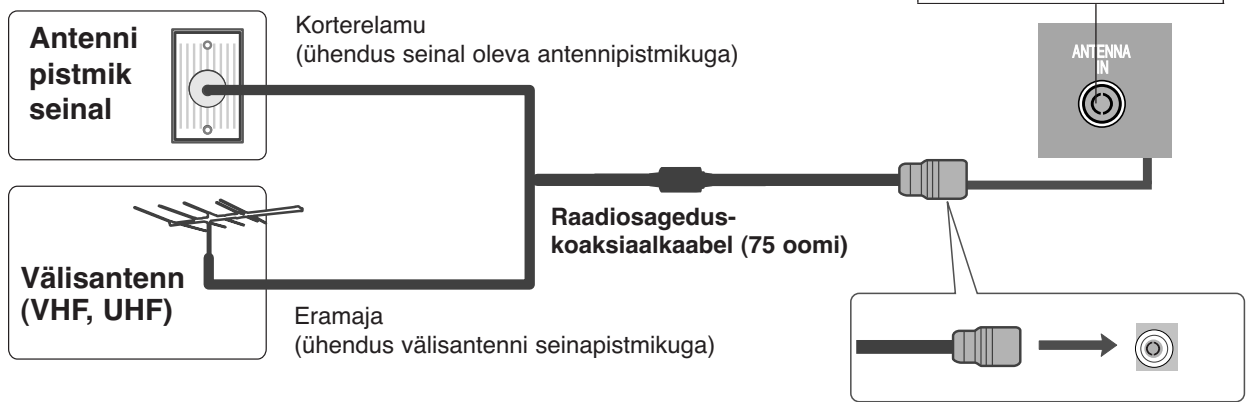

- Halvas levialas paigaldage parema pildikvaliteedi saamiseks antennivõimendi, nagu näha parempoolsel joonisel.
- Kui peate signaali poolitama kahe teleri jaoks, kasutage ühendamisel antennisignaali jaoturit.

VÄLISSEADMETE HÄÄLESTUS

- Seadmete kahjustuste vältimiseks ärge mingil juhul ühendage ühtki toitejuhet enne, kui olete lõpetanud kõigi seadmete ühendamise.
- Selles osas VÄLISSEADMETE HÄÄLESTUSEST kasutage peamiselt pilte LCD-telerite mudelite kohta.

HD VASTUVÕTJA HÄÄLESTUS

- See teler võtab vastu läbi eetri või kaabli saabuvasid digitaalsignaale ilma välise digitaalpealiskarbita. Kui te aga võtate digitaalsignaale vastu digitaalpealiskarbist või mõnest muust välisdigitaalseadmest, tutvuge alltoodud joonisega.

Ühendamine komponentkaabliga

- 1 Ühendage digitaalpealiskarbi videoväljundid (Y, P_B, P_R) teleri pesaga **COMPONENT IN VIDEO** (KOMPONENTSISENDI VIDEO).
- 2 Ühendage digitaalpealiskarbi audioväljund teleri pesaga **COMPONENT IN AUDIO** (KOMPONENTSISENDI AUDIO).
- 3 Lülitage digitaalpealiskarp sisse. (Lisateavet leiate digitaalpealiskarbi kasutusjuhendist.)
- 4 Valige kaugjuhtimispuldi nupu **INPUT** (SISEND) abil sisendallikas **Component** (Komponent).

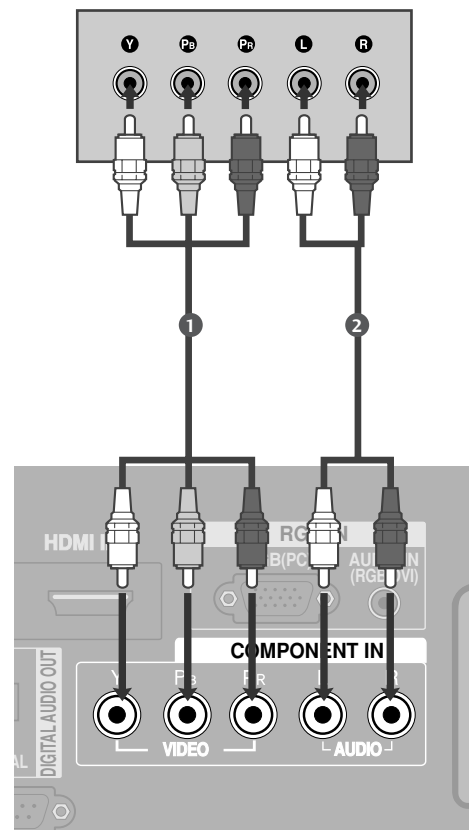

Signaal	Komponent	HDMI 1/2/3 (HDMI3 : ainult 26/32LB7*)
480i/576i	Jah	Ei
480p/576p	Jah	Jah
720p/1080i	Jah	Jah
1080p	Ei	Jah

Ühendamine HDMI-kaabliga

Välja 26/32LB7*

- 1 Ühendage digitaalpealiskarbi HDMI-väljund teleri pesaga **HDMI/DVI IN 1** või **HDMI IN 2**.
- 2 Lülitage digitaalpealiskarp sisse. (Lisateavet leiate digitaalpealiskarbi kasutusjuhendist.)
- 3 Valige kaugjuhtimispuldi nupu **INPUT (SISEND)** abil sisendallikas **HDMI1** või **HDMI2**.

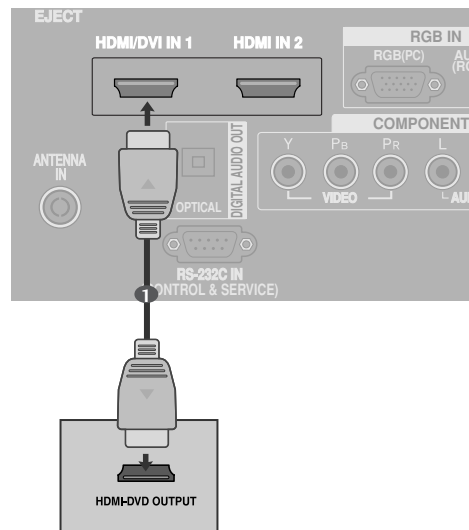

Vaid 26/32LB7*

- 1 Ühendage digitaalpealiskarbi HDMI-väljund teleri pesaga **HDMI/DVI IN 1**, **HDMI IN 2** või **HDMI IN 3**.
- 2 Lülitage digitaalpealiskarp sisse. (Lisateavet leiate digitaalpealiskarbi kasutusjuhendist.)
- 3 Valige kaugjuhtimispuldi nupu **INPUT (SISEND)** abil sisendallikas **HDMI1**, **HDMI2** või **HDMI3**.

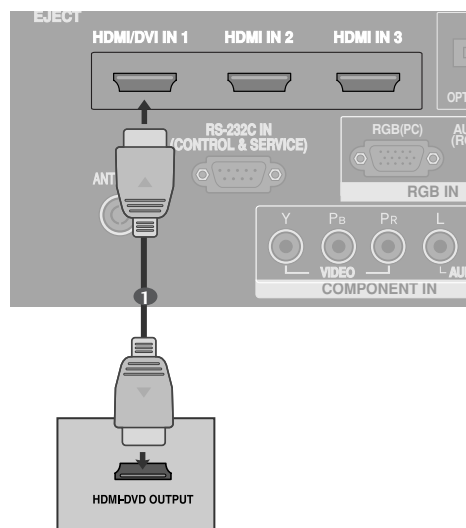

VÄLISSEADMETE HÄÄLESTUS

Ühendamine HDMI-DVI-kaabliga

Välja 26/32LB7*

- 1 Ühendage digitaalpealiskarbi DVI-väljund teleri pesaga **HDMI/DVI IN 1**.
- 2 Ühendage pealiskarbi audioväljundid teleri pesaga **AUDIO (RGB/DVI)**.
- 3 Lülitage digitaalpealiskarp sisse. Lisateavet leiate digitaalpealiskarbi kasutusjuhendist.
- 4 Valige kaugjuhtimispuldi nupu **INPUT (SISEND)** abil sisendallikas **HDMI1**.

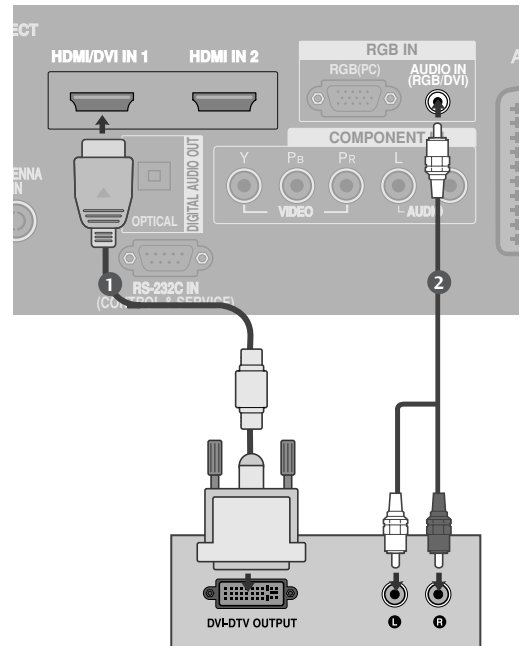

Vaid 26/32LB7*

- 1 Ühendage digitaalpealiskarbi DVI-väljund teleri pesaga **HDMI/DVI IN 1**.
- 2 Ühendage pealiskarbi audioväljundid teleri pesaga **AUDIO (RGB/DVI)**.
- 3 Lülitage digitaalpealiskarp sisse. Lisateavet leiate digitaalpealiskarbi kasutusjuhendist.
- 4 Valige kaugjuhtimispuldi nupu **INPUT (SISEND)** abil sisendallikas **HDMI1**.

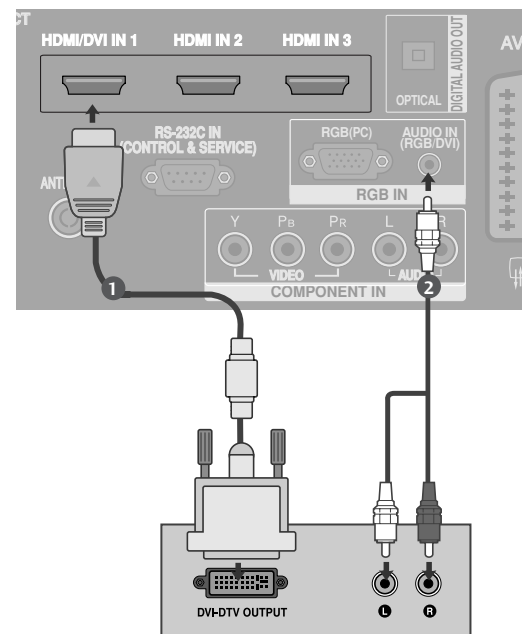

DVD-SEADME PAIGALDAMINE

Ühendamine komponentkaabliga

- 1 Ühendage DVD-seadme videoväljundid (Y, P_B, P_R) teleri pesaga **COMPONENT IN VIDEO** (KOMPOONENTSISENDI VIDEO).
- 2 Ühendage DVD-seadme audioväljundid teleri pesaga **COMPONENT IN AUDIO** (KOMPOONENTSISENDI AUDIO).
- 3 Lülitage DVD-mängija sisse ja sisestage DVD-plaat.
- 4 Valige kaugjuhtimispuldi nupu **INPUT** (SISEND) abil sisendallikas **Component** (Komponent).
- 5 Lisateavet leiate DVD-mängija kasutusjuhendist.

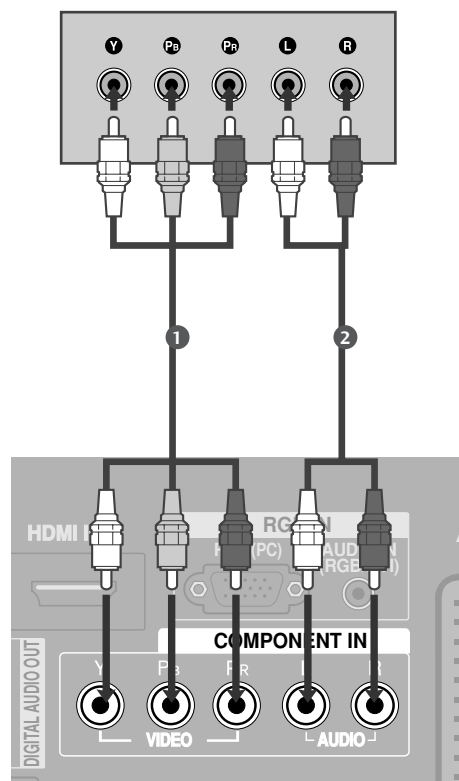

Komponentsisendpordid

Parema pildikvaliteedi saamiseks ühendage DVD-mängija komponentsisendportidega, nagu allpool näha.

Teleri komponentpordid	Y	P _B	P _R
DVD-mängija videoväljundpordid	Y	P _B	P _R
	Y	B-Y	R-Y
	Y	C _b	C _r
	Y	P _b	P _r

VÄLISSEADMETE HÄÄLESTUS

Ühendamine europistmikuga Euro Scart

- 1 Ühendage DVD-seadme pesa Euro Scart teleri pesaga Euro Scart **AV1**.
- 2 Lülitage DVD-mängija sisse ja sisestage DVD-plaat.
- 3 Valige kaugjuhtimispuldi nupu **INPUT** (SISEND) abil sisendallikas **AV1**.
- Kui ühendus on pesaga Euro Scart **AV2**, valige sisendallikaks **AV2**.
- 4 Lisateavet leiate DVD-mängija kasutusjuhendist.

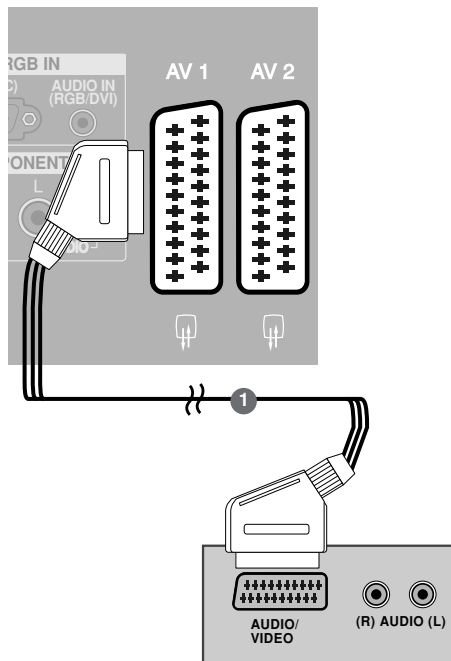

! MÄRKUS

- ▶ Kui soovite kasutada kaablit EURO Scart, peate kasutama varjestatud kaablit.

Ühendamine S-Video-kaabli abil

- 1 Ühendage DVD-seadme **S-VIDEO**-väljund teleri S-VIDEO-sisendiga.
- 2 Ühendage DVD-seadme audioväljundid teleri **AUDIO**-sisendiga.
- 3 Lülitage DVD-mängija sisse ja sisestage DVD-plaat.
- 4 Valige kaugjuhtimispuldi nupu **INPUT** (SISEND) abil sisendallikas **AV3**.
- 5 Lisateavet leiate DVD-mängija kasutusjuhendist.

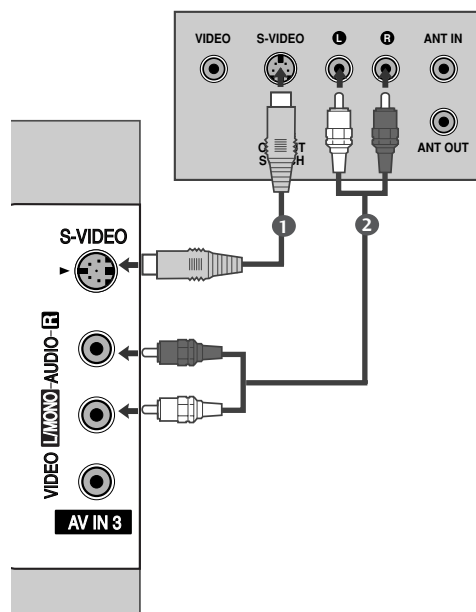

Ühendamine HDMI-kaabliga

Välja 26/32LB7*

- 1 Ühendage DVD-seadme HDMI-väljund teleri pesaga **HDMI/DVI IN 1** või **HDMI IN 2**.
- 2 Valige kaugjuhtimispuldi nupu **INPUT** (SISEND) abil sisendallikas **HDMI1** või **HDMI2**.
- 3 Lisateavet leiate DVD-mängija kasutusjuhendist.

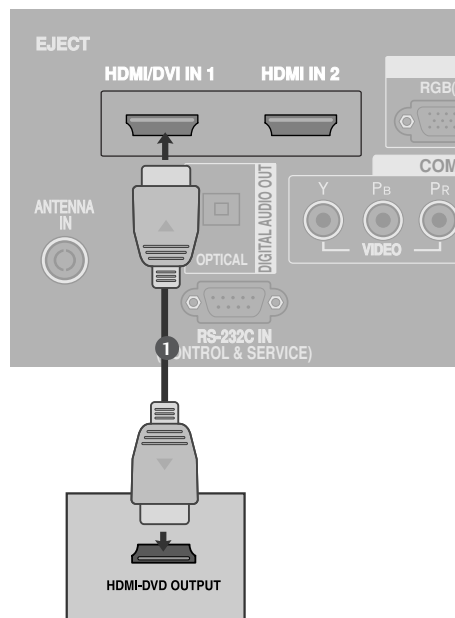

Vaid 26/32LB7*

- 1 Ühendage DVD-seadme HDMI-väljund teleri pesaga **HDMI/DVI IN 1**, **HDMI IN 2** või **HDMI IN 3**.
- 2 Valige kaugjuhtimispuldi nupu **INPUT** (SISEND) abil sisendallikas **HDMI1**, **HDMI2** või **HDMI3**.
- 3 Lisateavet leiate DVD-mängija kasutusjuhendist.

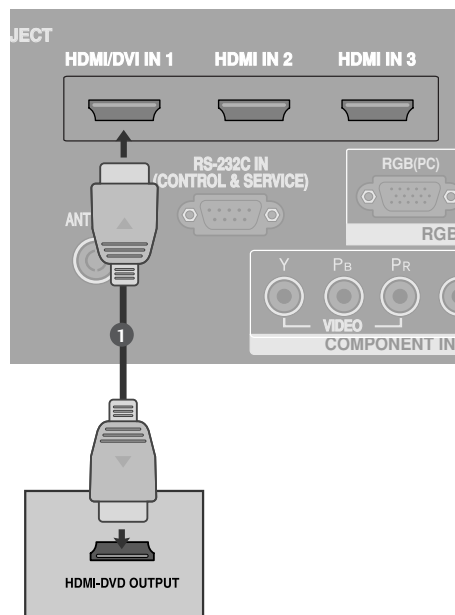

! MÄRKUS

- ▶ HDMI-kaabli abil võib teler samaaegselt vastu võtta video- ja audiosignaali.
- ▶ Kui DVD-seade ei toeta funktsiooni Auto HDMI, siis peate vastavalt häälestama väljunderaldusvõime.

VÄLISSEADMETE HÄÄLESTUS

CI MOODULI SISESTAMINE

- Šifreeritud (tasuliste) teenuste vaatamiseks digitaalses TV-režiimis.
- See funktsioon pole kõikides maades kasutusel.

1 Sisestage CI moodul televiisori PCMCIA (Personal Computer Memory Card International Association) kaardipessa.

Üksikasju vaadake lk 54.

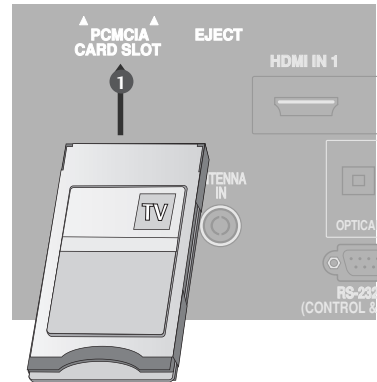

VIDEOMAGNETOFONI (VCR) PAIGALDAMINE

- Pildimüra (häirete) vältimiseks jätke videomagnetofoni ja teleri vahele piisav vahemaa.
- Tavaliselt võib esineda videomagnetofoni liikumatu kujutis. Kui kasutate pildivormingut 4:3, võivad ekraani servadel nähtavaks jääda püsikujutised.

Ühendamine antenniga

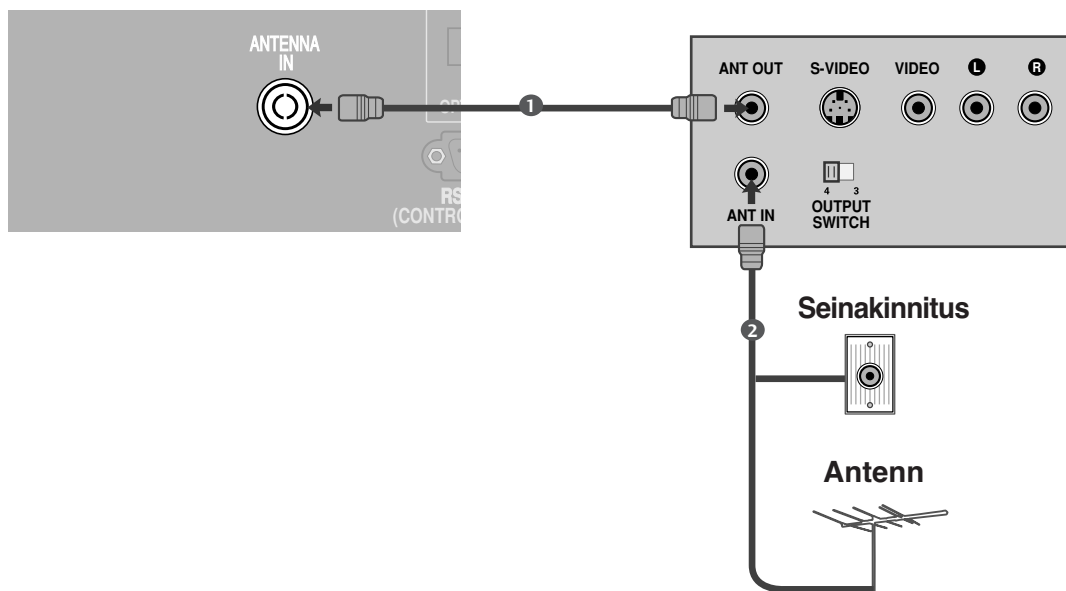

- 1 Ühendage videomagnetofoni (VCR) pesa **ANT OUT** (ANTENN VÄLJA) teleri pesaga **ANTENNA IN** (ANTENN SISSE).
- 2 Ühendage antennikaabel videomagnetofoni (VCR) pesaga **ANT IN** (ANTENN SISSE).
- 3 Vajutage videomagnetofoni nuppu **PLAY** (ESITA) ja sobitage teleri ja videomagnetofoni vastavad programmid.

VÄLISSEADMETE HÄÄLESTUS

Ühendamine europistmikuga Euro Scart

- 1 Ühendage videomagnetofoni (VCR) pesa Euro Scart teleri pesaga Euro Scart **AV1**.
- 2 Pistke videokassett magnetofoni ja vajutage nuppu PLAY (ESITA). Lisateavet leiate videomagnetofoni kasutusjuhendist.
- 3 Valige kaugjuhtimispuldi nupu **INPUT** (SISEND) abil sisendallikas **AV1**.
- 4 Kui ühendus on pesaga Euro Scart **AV2**, valige sisendallikaks **AV2**.

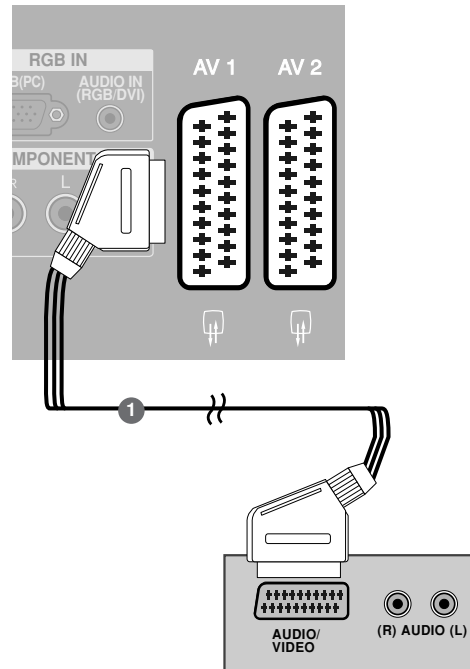

! MÄRKUS

- ▶ Kui soovite kasutada kaablit EURO Scart, peate kasutama varjestatud kaablit.

Ühendamine RCA-kaabliga

- 1 Ühendage teleri ja videomagnetofoni AUDIO-VIDEO-pesad. Jälgige pistikute värve (video = kollane, vasakpoolne audio = valge, parempoolne audio = punane).
- 2 Pistke videokassett magnetofoni ja vajutage nuppu PLAY (ESITA). Lisateavet leiate videomagnetofoni kasutusjuhendist.
- 3 Valige kaugjuhtimispuldi nupu **INPUT** (SISEND) abil sisendallikas **AV3**.

! MÄRKUS

- ▶ Kui teil on monovideomagnetofon, ühendage videomagnetofoni audiokaabel teleri pistikupesaga **AUDIO L/MONO**.

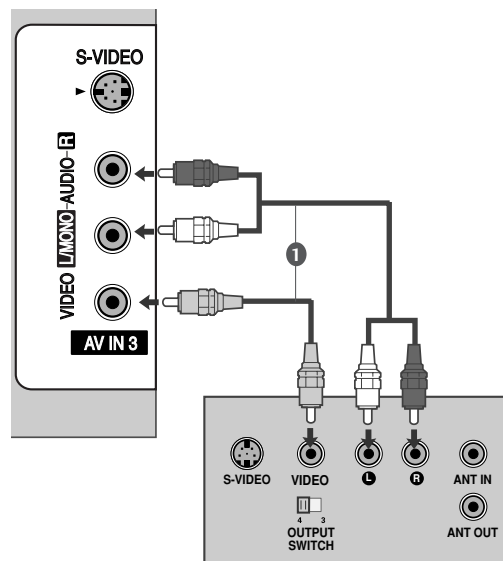

Ühendamine S-Video-kaabli abil

- 1 Ühendage videomagnetofoni **S-VIDEO**-väljund teleri S-VIDEO-sisendiga. Pildi kvaliteet on tavalise liit-sisendiga (RCA-kaabliga) võrreldes parem.
- 2 Ühendage videomagnetofoni audioväljund teleri **AUDIO**-sisendiga.
- 3 Pistke videokassett magnetofoni ja vajutage nuppu **PLAY** (ESITA). Lisateavet leiate videomagnetofoni kasutusjuhendist.
- 4 Valige kaugjuhtimispuldi nupu **INPUT** (SISEND) abil sisendallikas **AV3**.

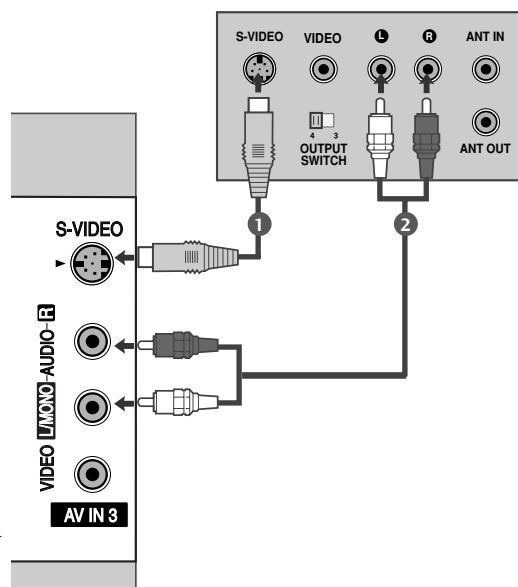

! MÄRKUS

- ▶ Kui S-VIDEO- ja VIDEO-pesa on samaaegselt ühendatud videomagnetofoniga (S-VHS VCR), siis saab vastu võtta vaid S-VIDEO-signaali.

DIGITAALSE AUDIOVÄLJUNDI SEADISTUS

Digitaalse audioväljundi (optiline) pordi kaudu saatke televiisori audio välisesse audioseadmesse.

- 1 Ühendage optilise kaabli üks ots televiisori digitaalse audioväljundi (optiline) porti.
- 2 Ühendage optilise kaabli teine ots audiovarustuse digitaalsesse audiosisendisse (optiline).
- 3 Seadke AUDIO-menüüs "TV Speaker option - Off" (TV kõlar – väljas). (▶ lk 85). Kasutamiseks vaadake väliste audioseadmete käsiraamatut.

⚠ ETTEVAATUST

- ▶ Ärge vaadake optilise väljundpordi sisse. Laserkiirde vaatamine võib teie nägemist kahjustada.

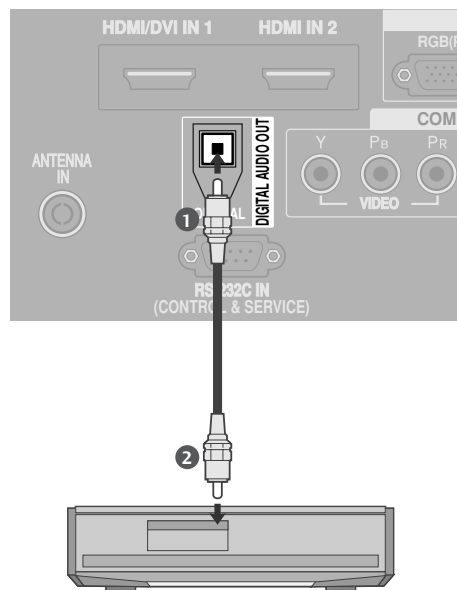

VÄLISSEADMETE HÄÄLESTUS

MUU AV-ALLIKA HÄÄLESTUS

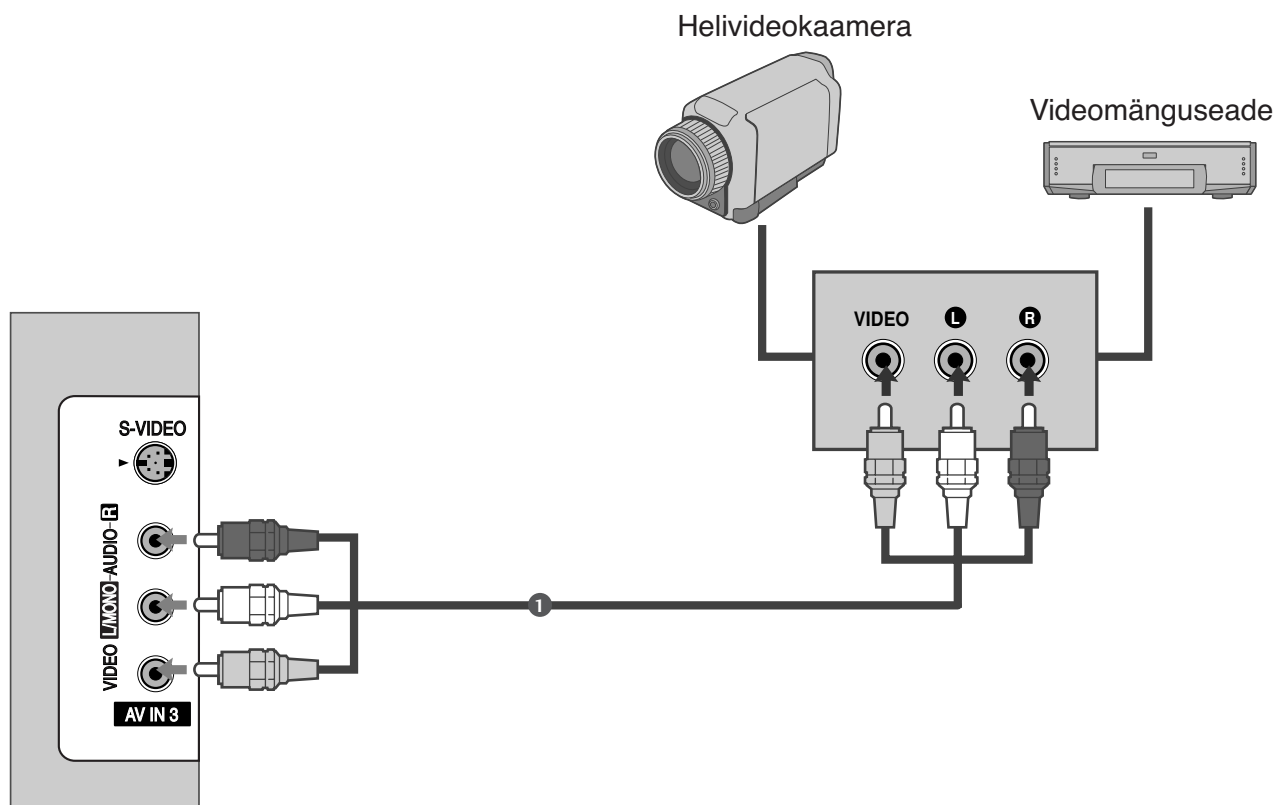

- 1 Ühendage teleri ja välisseadme AUDIO-VIDEO-pesad. Jälgige pistikute värve (video = kollane, vasakpoolne audio = valge, parempoolne audio = punane).
- 2 Valige kaugjuhtimispuldi nupu **INPUT** (SISEND) abil sisendallikas **AV3**.
- 3 Kasutage vastavat välisseadet.
Lisateavet leiate välisseadme kasutusjuhendist.

PERSONAALARVUTI (PC) HÄÄLESTAMINE

Sellel teleril on isehäälestusfunktsioon, mis tähendab, et personaalarvuti kohandub ise teleri sätetega.

Ühendamine 15-viigulise D-sub-kaabliga

- 1 Ühendage personaalarvuti RGB-väljund teleri pesaga **RGB (PC)**.
- 2 Ühendage pealiskarbi audioväljundid teleri pesaga **AUDIO IN (RGB/DVI)**.
- 3 Lülitage personaalarvuti ja teler sisse.
- 4 Valige kaugjuhtimispuldi nupu **INPUT (SISEND)** abil sisendallikas **RGB**.

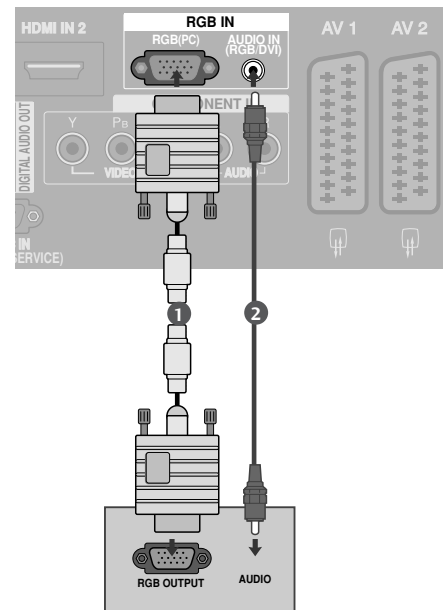

Ühendamine HDMI-DVI-kaabliga

- 1 Ühendage personaalarvuti DVI-väljund seadme **HDMI/DVI IN 1** pesasse.
- 2 Ühendage pealiskarbi audioväljundid teleri pesaga **AUDIO IN (RGB/DVI)**.
- 3 Lülitage personaalarvuti ja teler sisse.
- 4 Valige kaugjuhtimispuldi nupu **INPUT (SISEND)** abil sisendallikas **HDMI1**.

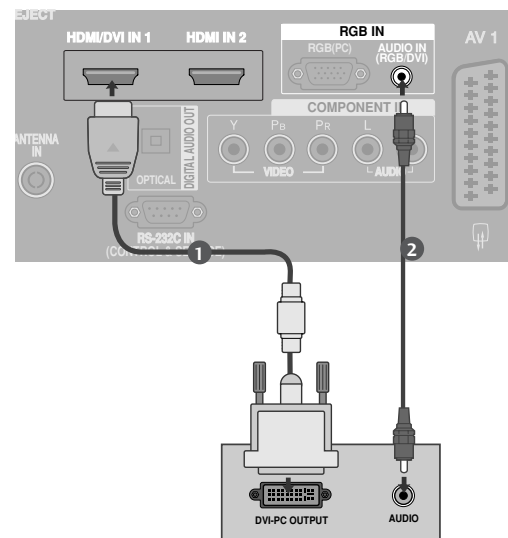

! MÄRKUS

- ▶ Kui personaalarvutil on DVI-väljund ja HDMI-väljund puudub, siis on vajalik eraldi audioühendus.
- ▶ Kui personaalarvuti ei toeta funktsiooni Auto DVI, siis peate vastavalt häälestama väljunderaldusvõime. Parima pildikvaliteedi saavutamiseks reguleerige personaalarvuti graafikakaardi väljunderaldusvõime väärtuseks 1024x768, 60 Hz.

VÄLISSEADMETE HÄÄLESTUS

! MÄRKUS

- ▶ Ilmeka pildi nautimiseks ühendage personaalarvuti (PC) teleriga.
- ▶ Vältige liikumatu pildi pikaajalist hoidmist teleri ekraanil. Liikumatu kinnispildi jäljend võib püsivalt ekraanile jääda; võimaluse korral kasutage ekraanisäästjat.
- ▶ Ühendage personaalarvuti teleri pordiga RGB (PC) ; muutke vastavalt personaalarvuti väljunderaldusvõimet.
- ▶ PC-režiimis võib esineda teatud müra olenevalt eraldusvõimest, vertikaalkujundist, kontrastist või heledusest. Sel juhul muutke PC-režiimi eraldusvõimet, vahetage värskendussagedust või reguleerige menüü abil heledust ja kontrasti, kuni pilt on puhas. Kui personaalarvuti graafikakaardi värskendussagedust ei saa muuta, vahetage graafikakaart või konsulteerige graafikakaardi valmistajaga.
- ▶ Horisontaal- ja vertikaalsageduse sünkroniseerimise sisendkuju on eraldatud.
- ▶ Soovitame kasutada PC-režiimi jaoks väärtusi 1024x768, 60Hz (PLASMATELERITE MUDELID) need annavad parima pildikvaliteedi.
- ▶ Ühendage personaalarvuti monitori väljundpordi signaalkaabel RGB (PC/DTV) seadme-pordiga või personaalarvuti signaalkaabel HDMI-väljundpordist HDMI IN (või HDMI/DVI IN) seadme-pordiga.
- ▶ Ühendage personaalarvuti audiokaabel teleri AUDIO-sisendiga. Audiokaablid ei ole teleriga kaasas.
- ▶ Helikaardi kasutamisel reguleerige vastavalt arvuti heli.
- ▶ See seade kasutab VESA Plug ja Play lahendust. Seade edastab EDID-andmed arvutisüsteemi DDC-protokolliga. Seda seadet kasutades kohandub arvuti automaatselt.
- ▶ DDC-protokoll on häälestatud RGB (analoog-RGB), HDMI (digitaal-RGB) režiimi jaoks.
- ▶ Vajadusel reguleerige seaded talituslikult Plug and Play-le vastavaks.
- ▶ Kui personaalarvuti graafikakaart ei edasta samaaegselt analoog- ja digitaal-RGB-d, ühendage personaalarvuti kuvamiseks vaid üks RGB või HDMI IN (või HDMI/DVI IN).
- ▶ Kui personaalarvuti graafikakaart ei edasta samaaegselt analoog- ja digitaal-RGB-d, kohandage seade kas RGB või HDMI IN peale; (teine režiim on seadme poolt automaatselt Plug and Play peale seatud).
- ▶ DOS-režiim ei pruugi sõltuvalt videokaardist töötada, kui kasutate HDMI DVI- kaabli.
- ▶ Liiga pika RGB-PC-kaabli kasutamisel võib ekraanil esineda müra. Soovitame kasutada mitte üle 5 m pikkust kaablit. See annab parima pildikvaliteedi.

Kuva toetatav eraldusvõime (RGB-PC-režiim)

Välja 26/32LB7*

RGB[PC] / HDMI[PC] režiim

Eraldusvõime	Horisontaalsagedus (KHz)	Vertikaalsagedus (Hz)
720x400	31,468	70,08
640x480	31,469	59,94
	37,684	75,00
800x600	37,879	60,31
	46,875	75,00
832x624	49,725	74,55
1024x768	48,363	60,00
	56,476	70,00
	60,123	75,029
1280x768	47,78	59,87
1360x768	47,72	59,8
1366x768	47,56	59,6
1920x1080	66,647	59,988

HDMI[DTV] režiim

Eraldusvõime	Horisontaalsagedus (KHz)	Vertikaalsagedus (Hz)
640x480	31,469	59,94
	31,469	60,00
720x480	31,47	59,94
	31,50	60,00
720x576	31,25	50,00
1280x720	37,50	50,00
	44,96	59,94
	45,00	60,00
1920x1080	33,72	59,94
	33,75	60,00
	28,125	50,00
	27,00	24,00
	56,25	50,00
	67,433	59,94
	67,500	60,00

Vaid 26/32LB7*

RGB[PC] / HDMI[PC] režiim

Eraldusvõime	Horisontaalsagedus (KHz)	Vertikaalsagedus (Hz)
720x400	31,468	70,08
640x480	31,469	59,94
	37,500	75,00
800x600	37,879	60,31
	46,875	75,00
832x624	49,725	74,55
1024x768	48,363	60,00
	56,476	70,00
	60,023	75,023
1280x768	47,649	59,99
1360x768	47,649	59,94
1366x768	47,649	59,94
1920x1080	66,647	59,988

HDMI[DTV] režiim

Eraldusvõime	Horisontaalsagedus (KHz)	Vertikaalsagedus (Hz)
640x480	31,469	59,94
	31,469	60,00
720x480	31,47	59,94
	31,50	60,00
720x576	31,25	50,00
1280x720	37,50	50,00
	44,96	59,94
	45,00	60,00
1920x1080	28,125	50,00
	33,72	59,94
	33,75	60,00
	27,000	24,00
	56,250	50,00
	67,433	59,94
	67,500	60,00

VÄLISSEADMETE HÄÄLESTUS

Ekraani seadistus personaalarvuti režiimi

AUTO CONFIGURE (AUTOMAATKONFIGUREERIMINE) (ainult RGB [PC]-režiimis)

Reguleerib automaatselt pildi asendit ja minimeerib kujutise värelust. Kui pilt ei ole siiski piisavalt hea, töötab teie teler korralikult, kuid vajab täiendavat reguleerimist.

Auto configure (Automaatkonfigureerimine)

See funktsioon on ekraani asendi, taktsignaali ja faasi automaatseks reguleerimiseks.

Automaatkonfigureerimise ajal on kuvatav pilt mõne sekundi vältel ebastabiilne.

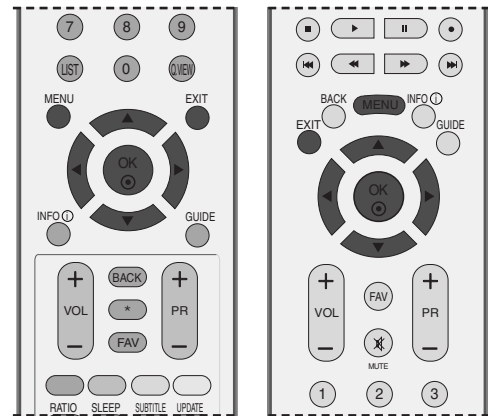

1 Vajutage nuppu **MENU** (MENÜÜ) ja kasutage seejärel nuppu ▲ või ▼ menüü **SCREEN** valimiseks.

2 Suvandi ► **Auto Config.** valimiseks vajutage nuppu ► ja seejärel nuppu ▲ või ▼..

3 **Auto Config.** käivitamiseks vajutage nuppu ►.

- Pärast funktsiooni **Autom. konfig.** töö lõppu kuvatakse ekraanil **OK**.
- Kui pildi asend ei ole ikka veel õige, proovige automaatreguleerimist uuesti.
- Kui pilt vajab pärast automaatreguleerimist RGB (PC)-režiimis täiendavat reguleerimist, võite kasutada funktsiooni **Manuaaln. konfig.**.

4 Tavalisele TV-pildile naasmiseks vajutage nuppu **EXIT** (VÄLJU).

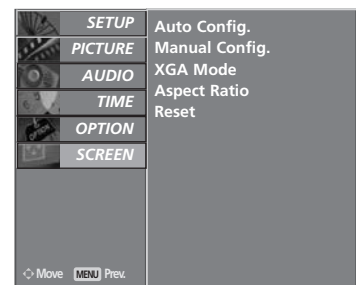

1



2 3

Ekraani faasi, kella ja asukoha seadistamine

Kui pilt ei ole pärast automaatreguleerimist selge ning eriti kui märgid värelevad, saate pildi faasi käsitsi reguleerida.

Ekraani suuruse korrigeerimiseks häälestage funktsiooni **Kell**.

Funktsioon töötab järgmises režiimis: RGB[PC]-režiim.

Clock See funktsioon on ette nähtud võimalike püstribade või triipude minimeerimiseks ekraani tagapõhjal. Muutub ka ekraani horisontaalsuurus.

Phase See funktsioon võimaldab eemaldada horisontaalmüra ja puhastada või teravustada märkide kujutisi.

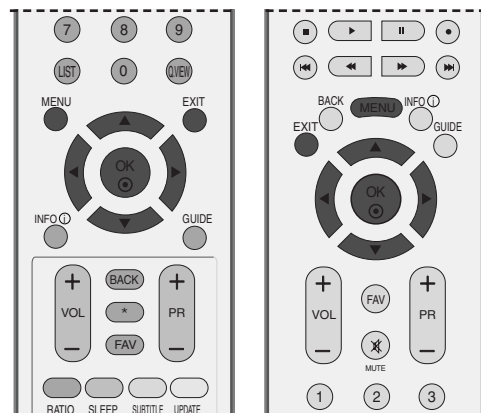

1

1 Vajutage nuppu **MENU** (MENÜÜ) ja kasutage seejärel nuppu ▲ või ▼ menüü **SCREEN** valimiseks.

2 Suvandi **Manual Config.** valimiseks vajutage nuppu ► ja seejärel nuppu ▲ või ▼.

3 Mõne suvandi **Phase**, **Clock**, **H-Position** või **V-Position** valimiseks vajutage nuppu ► ja seejärel nuppu ▲ või ▼.

4 Vastavate häälestuste teostamiseks vajutage nuppu ◀ või ►.

5 Tavalisele TV-pildile naasmiseks vajutage nuppu **EXIT** (VÄLJU).

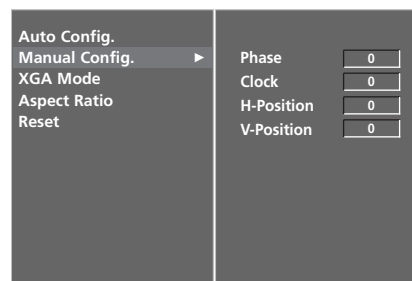

2 3 4

VÄLISSEADMETE HÄÄLESTUS

Laia XGA-Režimlvalik

Normaalse pildi nägemiseks sobitage RGB-režiimi eraldusvõime ja XGA-režiimi valik.

Funktsioon töötab järgmises režiimis: RGB[PC]-režiim.

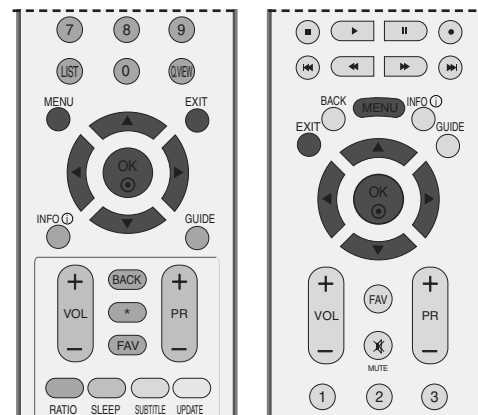

- 1 Vajutage nuppu **MENU** (MENÜÜ) ja kasutage seejärel nuppu ▲ või ▼ menüü **SCREEN** valimiseks.
- 2 Suvandi ► **XGA Mode** valimiseks vajutage nuppu ► ja seejärel nuppu ▲ või ▼.
- 3 Soovitud XGA-eraldusvõime valimiseks vajutage nuppu ► ja kasutage seejärel nuppu ▲ või ▼.
- 4 Tavalisele TV-pildile naasmiseks vajutage nuppu **EXIT** (VÄLJU).

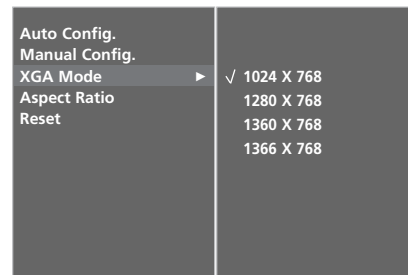
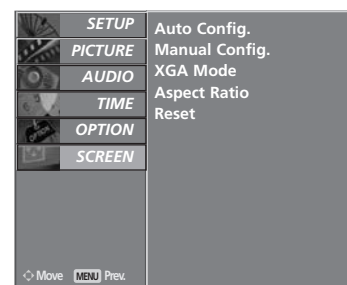

Lähtestamine (Esialgsetele tehasesätetele)

See funktsioon töötab parajasti kasutatavas režiimis.
Häälestatud väärtuse aktiveerimiseks:

Seda ei saa kasutada režiimides **ISM Method** (ISM meetod) ja **Low Power** (Madal energiakulu) mudelitel LCD TV.

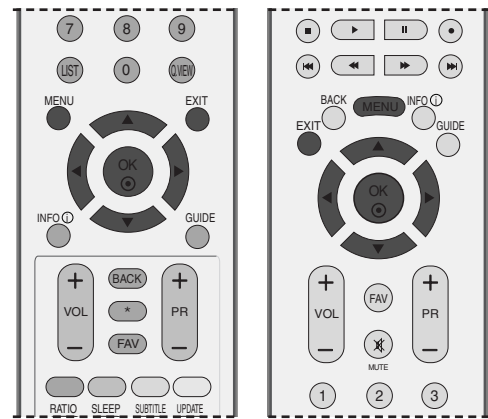

1 Vajutage nuppu **MENU** (MENÜÜ) ja kasutage seejärel nuppu ▲ või ▼ menüü **OPTION** valimiseks.

2 Suvandi ► **Factory Mode** valimiseks vajutage nuppu ► ja seejärel nuppu ▲ või ▼.

3 Suvandi ► **Factory Reset** valimiseks vajutage nuppu ► ja seejärel nuppu ▲ või ▼.

4 Vajutage nuppu OK.

Ilmub teade **“If you enter a Password, all user setting will be reset”** (“Kui sisestate P/W (salasõna), lähtestatakse kõik kasutaja seadistused”)

5 Kasutage 4-numbrilise salasõna sisestamiseks NUMBRInuppe.

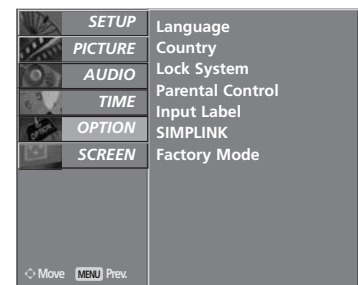

1

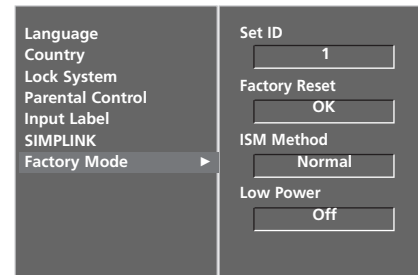

2

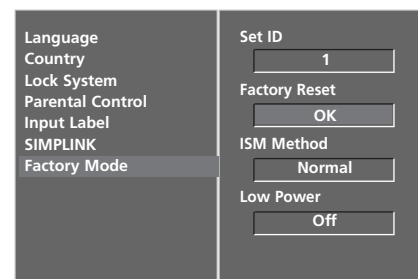

3 4

TELERI VAATAMINE / PROGRAMMIDE JUHTIMINE

KAUGJUHTIMISPULDI NUPPUDE FUNKTSIOONID

Kaugjuhtimispuldi kasutamisel suunake see teleri kaugjuhtimisandurile.



POWER Lülitab seadme ooterežiimist sisse või töötava seadme välja ooterežiimi.

D/A INPUT Valib digitaal- või analoogrežiimi. Lülitab seadme ooterežiimist sisse.

TV/RADIO Valib digitaalrežiimil raadio- või TV-kanali.

INPUT Väline sisendrežiim vaheldub korrapärases järjekorras. Lülitab seadme ooterežiimist sisse.

Heleduse reguleerimine Reguleerib ekraani heledust. Režiimiallika muutmisel läheb tagasi vaikesätetele.

Värvilised nupud Neid nuppe kasutatakse teleteksti (ainult funktsiooniga TELETEXT mudelitel) või Programme edit funktsiooni (programmi redigeerimine) jaoks.

EXIT Kustutab kõik ekraanil olevad kuvad ja naaseb mis tahes menüüst teleri vaatamisele.

BACK Võimaldab kasutajal interaktiivses rakenduses, EPG-s või muus kasutaja interaktsiooni funktsioonis liikuda ühe sammu võrra tagasi.

MENU Valib menüü.

INFO Näitab käesolevat ekraaniinfot.

GUIDE Näitab programmi ajakava.

HELITUGEVUS ÜLES/ALLA Reguleerib helitugevust.

FAV Kuvab valitud lemmikprogrammi.

MUTE Lülitab heli sisse või välja.

Programm ÜLES/ALLA Valib programmi.

Numbrinupud 0–9 Valib programmi. Valib menüü nummerdatud üksuse.

LIST Kuvab programmitabeli

Q.VIEW Naaseb eelmise programmi vaatele.

MODE Valib kaugjuhtimise töörežiimi.

SIMPLINK Vaadake teleriga ühendatud AV-seadmete loendit. Kui vajutate sellele nupule, ilmub ekraanile menüü Simplink. (► lk 62)

1 **TELETEKSTI NUPUD** Neid nuppe kasutatakse teleteksti jaoks. Üksikasjalikku lisateavet leiate jaotisest "Teletekst".

RATIO Valib soovitud pildivormingu.

I/II Valib heliväljundi.

VCR/DVD juhtnupud Juhib mitut videomagnetofoni või DVD-mängijat, kui olete juba valinud DVD- või VCR-režiimi nupu. Juhtige ühendatud AV-seadmeid, vajutades nuppudele ▲ või ▼ või ◀ või ▶, **OK** ja esitamise, stopi, pausi, tagasikerimise, edasikerimise ja ülehüppamise nuppudele. (Nupp ● ei paku selliseid funktsioone)

RINGLÜLITI Võimaldab navigeerida ekraanimenüüdel ja reguleerida süsteemi sätteid oma eelistuste järgi. (üles/allas/vasakule/paremale)

OK Aktsepteerib valiku või kuvab praeguse režiimi.

SLEEP Seadistab unetaimeri.

SUBTITLE Taastab digitaalrežiimis teie eelistatud subtiitri.

Patareide paigaldamine

- Avage patareilahtri kaas kaugjuhtimispuldi tagaküljel ning pange patareid õiget polaarsust silmas pidades sisse (+ ja +, - ja -).
- Paigaldage kaks 1,5 V AA-patareid. Ärge paigaldage vanu või kasutatud patareisid koos uutega.
- Sulgege kaas.

TELERI VAATAMINE / PROGRAMMIDE JUHTIMINE

KAUGJUHTIMISPULDI NUPPUDE FUNKTSIOONID

Kaugjuhtimispuldi kasutamisel suunake see teleri kaugjuhtimisandurile.

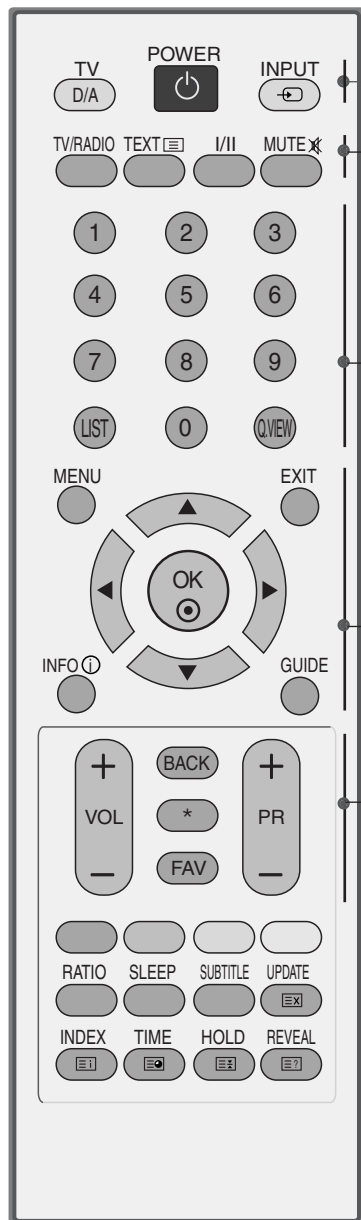

POWER Lülitab seadme ooterežiimist sisse või töötava seadme välja ooterežiimi.

D/A INPUT Valib digitaal- või analoogrežiimi. Lülitab seadme ooterežiimist sisse.

INPUT Väline sisendrežiim vaheldub korrapärases järjekorras. Lülitab seadme ooterežiimist sisse.

TV/RADIO Valib digitaalrežiimil raadio- või TV-kanali.

I/II Valib heliväljundi.

MUTE Lülitab heli sisse või välja.

Numbrinupud 0–9 Valib programmi. Valib menüü nummerdatud üksuse.

LIST Kuvab programmitabeli

Q.VIEW Naaseb eelmise programmi vaatele.

MENU Valib menüü.

EXIT Kustutab kõik ekraanil olevad kuvad ja naaseb mis tahes menüüst teleri vaatamisele.

INFO ⓘ Näitab käesolevat ekraaniinfot.

GUIDE Näitab programmi ajakava.

RINGLÜLITI Võimaldab navigeerida ekraanimenüudel ja reguleerida süsteemi sätteid oma eelistuste järgi. (üles/allas/vasak ule/paremale)

OK Aktsepteerib valiku või kuvab praeguse režiimi.

VOLUME UP /DOWN Reguleerib helitugevust.

BACK Võimaldab kasutajal interaktiivses rakenduses, EPG-s või muus kasutaja interaktsiooni funktsioonis liikuda ühe sammu võrra tagasi.

* Funktsiooni pole

FAV Kuvab valitud lemmikprogrammi.

Programme UP/DOWN Valib programmi.

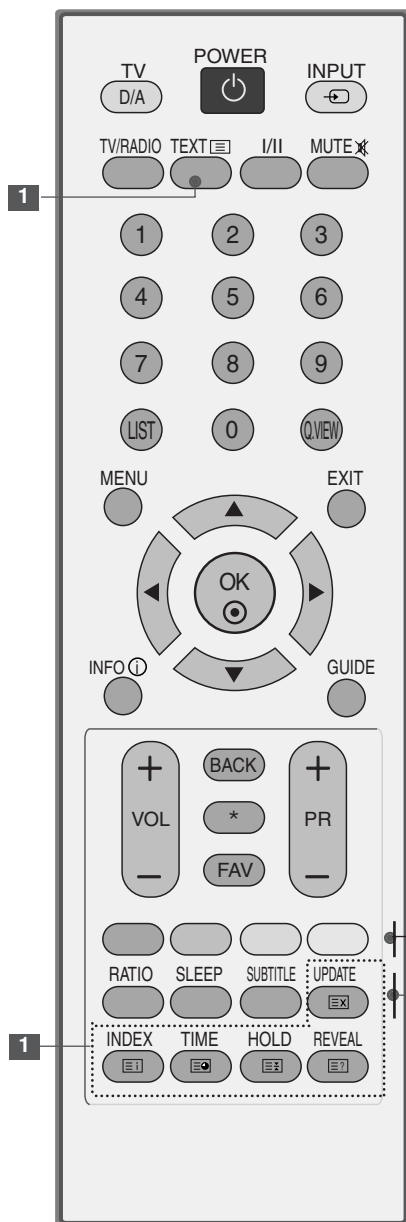

1 **TELETEKSTI NUPUD** Neid nuppe kasutatakse teleteksti jaoks. Üksikasjalikku lisateavet leiate jaotisest "Teletekst".

Värvilised nupud Neid nuppe kasutatakse teleteksti (ainult funktsiooniga TELETEXT mudelitel) või Programme edit funktsiooni (programmi redigeerimine) jaoks.

RATIO Valib soovitud pildivormingu.

SLEEP Seadistab unetaimeri.

SUBTITLE Taastab digitaalrežiimis teie eelistatud subtiitri.

Patareide paigaldamine

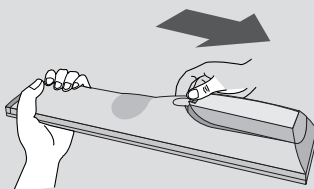

- Avage patareilahtri kaas kaugjuhtimispuldi tagaküljel ning pange patareid õiget polaarsust silmas pidades sisse (+ ja +, - ja -).
- Paigaldage kaks 1,5 V AAA-patareid. Ärge paigaldage vanu või kasutatud patareisid koos uutega.
- Sulgege kaas.

TELERI VAATAMINE / PROGRAMMIDE JUHTIMINE

TELERI SISSELÜLITAMINE

- Teleri funktsioonide kasutamiseks peate selle sisse lülitama.

- 1 Kõigepealt ühendage õigesti toitejuhe.
Sel hetkel siirdub teler ooterežiimi.
- 2 Ooterežiimis teleri sisselülitamiseks vajutage teleril nuppe ϕ / I, INPUT või PR \blacktriangle või \blacktriangledown kaugjuhtimispuldil nuppe POWER, INPUT, D/A, PR + või - või mõnda numbrinuppu.

Lähtestamise seadmine

Kui pärast seadme sisselülitamist kuvatakse ekraanile OSD (On Screen Display) (kuvaregulaator), saate häälestada valikuid Language (keel), Country (riik), Time Zone (ajavöönd), Auto programme tuning (automaatne programmi häälestamine).

MÄRKUS:

- a. Kui nuppu ei vajutata, kaob see ekraanilt automaatselt umbes 40 sekundi pärast.
- b. Vajutage nuppu BACK (TAGASI), et muuta käesolev OSD eelnenud OSD-ks.

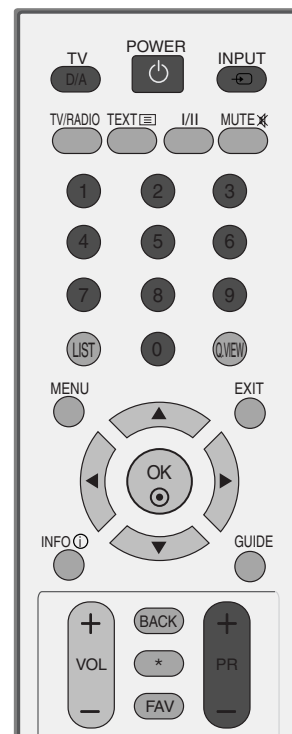
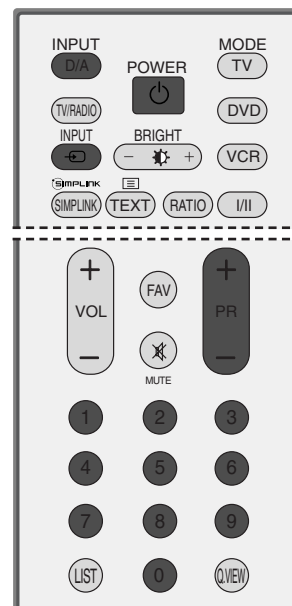

PROGRAMMI VALIK

- 1 Programmi numbri valimiseks vajutage nuppu **PR +** või **-** või mõnda numbrinuppu.

HELITUGEVUSE REGULEERIMINE

- 1 Helitugevuse reguleerimiseks vajutage nuppu **VOL +** või **-**.

ui soovite heli välja lülitada, vajutage nuppu **MUTE** (VAIGISTA).

Selle funktsiooni saate tühistada nupu **MUTE**, **VOL +** või **-** või **VI** vajutamisega.

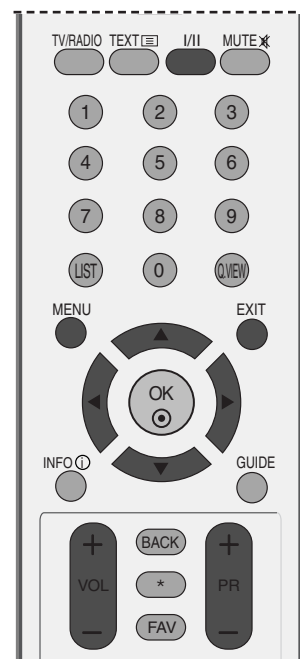

TELERI VAATAMINE / PROGRAMMIDE JUHTIMINE

EKRAANIMENÜÜDE VALIK JA REGULEERIMINE

Teie teleri ekraanikuva võib veidi erineda juhendis kirjeldatust.

Ekraanikuva (OSD) kasutab peamiselt pilte plasmateleerite mudelitele.

- 1 Iga menüü kuvamiseks vajutage nuppu **MENU** (MENÜÜ) ja seejärel nuppu **▲** või **▼**.
- 2 Menüüsuvandi valimiseks vajutage nuppu **▶** ja seejärel nuppu **▲** või **▼**.
- 3 Alammenüü või rippmenüü üksuse sätte muutmiseks kasutage nuppu **◀** või **▶**.
Kõrgema taseme menüüsse siirdumiseks vajutage nuppu **OK** või **MENU** (MENÜÜ).

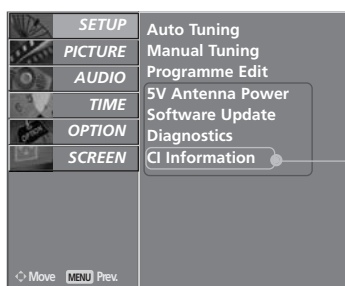

* See funktsioon pole kõikides maades kasutusel.

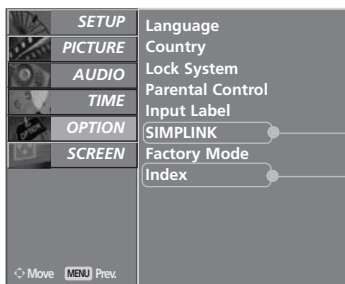
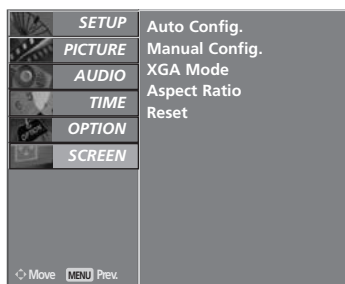
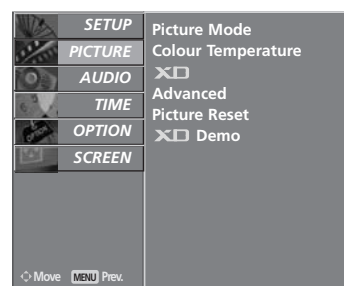

* See funktsioon pole kõikides maades kasutusel.

* Ainult 50PB6*

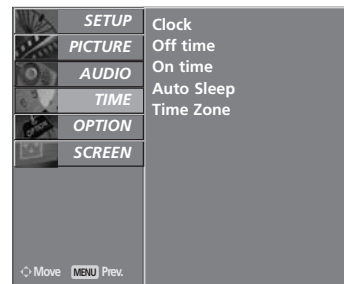

! MÄRKUS

- ▶ LCD TV mudelitel ei ole võimalust kasutada **ISM Method** ja **Low power**.
- ▶ Analoo grežiimis ei kuvata **5V Antenna Power**, **CI Information**, **Software Update** ja **Diagnostics**.
- ▶ **Index**- vaid **50PB6***.

PROGRAMMIDE AUTOMAATHÄÄLESTUS (digitaalrežiimis)

Kasutage seda kõikide programmide automaatseks otsimiseks ja salvestamiseks.

Kui alustate automaatset programmeerimist digitaalrežiimis, kustutatakse kogu salvestatud teenindusinformatsioon.

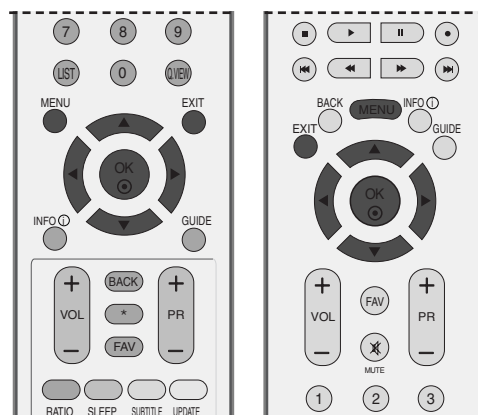

1 Vajutage nuppu **MENU** (MENÜÜ) ja kasutage seejärel nuppu ▲ või ▼ menüü **SETUP** valimiseks.

2 Suvandi **Auto Tuning** valimiseks vajutage nuppu ► ja seejärel nuppu ▲ või ▼.

3 Automaatse häälestuse alustamiseks vajutage nuppu ►.
Lukustussüsteemi sisselülitamiseks (**Lock System 'On'**) kasutage 4-numbrilise salasõna sisestamisel NUMBRInuppe.

Ilmub teade "**All service-information will be updated. Continue?**".

Kui soovite jätkata automaatset häälestamist, valige ◀ või ► nupuga **YES** (Jah). Seejärel vajutage nuppu **OK**. Vastasel korral valige **NO** (Ei).

Automaatse häälestuse peatamiseks vajutage nuppu **MENU** (MENÜÜ).

4 Tavalisele TV-pildile naasmiseks vajutage nuppu **EXIT** (VÄLJU).

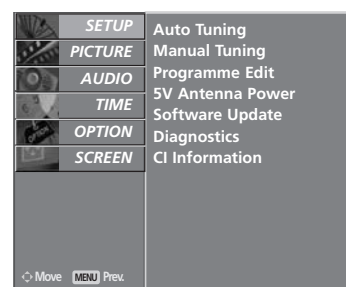

1

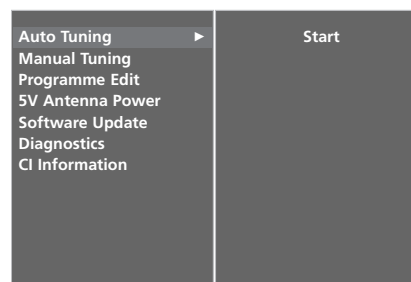

2

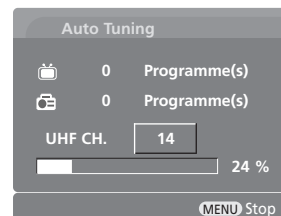

3

TELERI VAATAMINE / PROGRAMMIDE JUHTIMINE

Programmide käsihäälestus (digitaalrežiimis)

Manuaalne häälestus võimaldab teil lisada oma programminimekirja programme käsitsi.

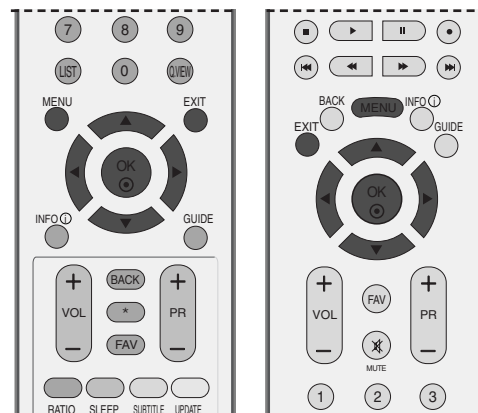

1 Vajutage nuppu **MENU** (MENÜÜ) ja kasutage seejärel nuppu ▲ või ▼ menüü **SETUP** valimiseks.

2 Suvandi **Manual Tuning** valimiseks vajutage nuppu ► ja seejärel nuppu ▲ või ▼.

3 Vajutage nuppu ► ja siis kasutage nuppu ▲ või ▼ või NUMBRInuppe, et valida soovitud kanali number.

Lukustussüsteemi sisselülitamiseks (**Lock System 'On'**) kasutage 4-numbrilise salasõna sisestamisel NUMBRInuppe.

4 Salvestamiseks vajutage nuppu **OK**.

Kui kanali number, mida soovite lisada, on juba programmi nimekirjas, ilmub teade "**Setup information for the channel will be updated. Continue?**" ("Kanali seade informatsioon uuendatakse. Jätkata?")

Kui soovite jätkata manuaalset häälestamist, valige ◀ või ► nupuga **YES** (Jah).

Seejärel vajutage nuppu **OK**. Vastasel korral valige **NO** (Ei).

5 Tavalisele TV-pildile naasmiseks vajutage nuppu **EXIT** (VÄLJU).

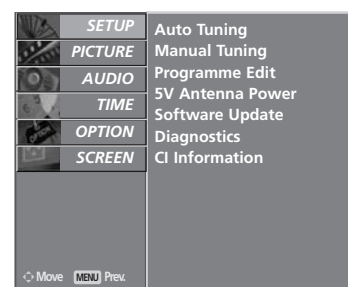

1

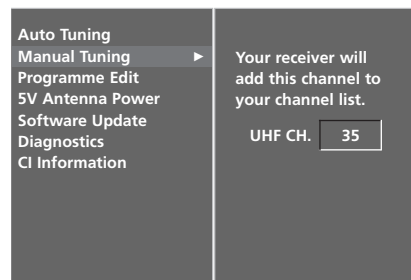

2

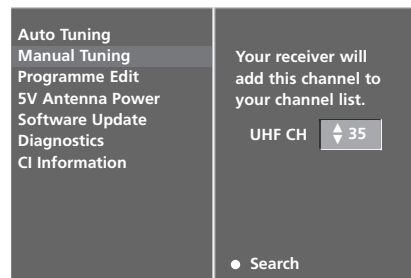

3 4

PROGRAMMI REDIGEERIMINE (digitaalrežiimis)

Programmi numbri vahelejätmise tähendab, et seda ei saa TV-vaatamise ajal nupu **PR +** või **-** abil valida.

Kui soovite vahelejäetud programmi valida, sisestage NUMBRInuppudega vahetult programmi number või valige see programmi redigeerimise menüüs.

See funktsioon võimaldab salvestatud programme vahele jätta.

Osades riikides on võimalik programmi numbrit vahetada vaid **KOLLASE** nupu abil.

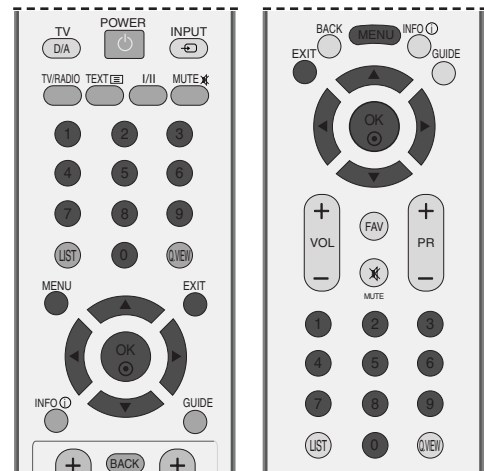

1 Vajutage nuppu **MENU** (MENÜÜ) ja kasutage seejärel nuppu **▲** või **▼** menüü **SETUP** valimiseks.

2 Suvandi **Programme Edit** valimiseks vajutage nuppu **►** ja seejärel nuppu **▲** või **▼**.

3 Menüü **Programme Edit** kuvamiseks vajutage nuppu **►**.

Lukustussüsteemi sisselülitamiseks (**Lock System 'On'**) kasutage 4-numbrilise salasõna sisestamisel NUMBRInuppe.

4 Valige nupuga **▲** või **▼** või **◀** või **▶** salvestatav või vahelejäetav programm.

5 Vajutage programmi vahelejätmiseks või salvestamiseks korduvalt **SINIST** nuppu.

Kui programme vahele jätta, kuvatakse vahelejäädud programm sinisena ja neid programme ei saa TV vaatamise ajal **PR +** või **-** nuppudega valida.

6 Tavalisele TV-pildile naasmiseks vajutage nuppu **EXIT** (VÄLJU).

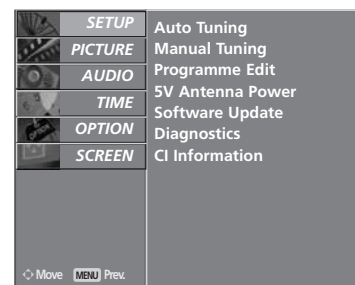

1

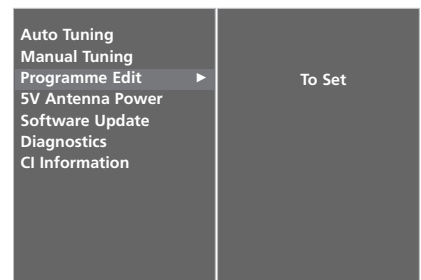

2 3

TELERI VAATAMINE / PROGRAMMIDE JUHTIMINE

Minisõnastik



Kuvatakse DTV programmis.



Kuvatakse Locked (Lukustatud) programmis.



Kuvatakse Radio (Raadio) programmis.



Kuvatakse MHEG programmis.



Kuvatakse Teletext (Teletekst) programmis.



Kuvatakse Subtitle (Subtiiter) programmis.



Kuvatakse Scramble (Šifreeritud) programmis.



Kuvatakse Dolby programmis.

■ Programmi numbri vahelejätt

- 1 Valige nupuga ▲ või ▼ või ◀ või ▶ vahelejätav programm.
- 2 Vajutage **SINIST** nuppu. Vahelejätav programm muutub siniseks.
.....
3 Vajutage vahelejätava programmi vabastamiseks veel kord **SINIST** nuppu.
Programmi numbri vahelejätmine tähendab, et seda ei saa tavalise TV-vaatamise ajal nupu ▲ või ▼ abil valida.
.....
Kui soovite vahelejätatud programmi valida, sisestage NUMBRInuppudega vahetult programmi number või valige see programmi redigeerimises või EPG-s.
- 4 Tavalisele TV-pildile naasmiseks vajutage nuppu **EXIT** (VÄLJU).

■ Programmi lukustamine (vaid režiimis Lock System On – lukustussüsteemi sisselülitamine)

- 1 Valige nupuga ▲ või ▼ või ◀ või ▶ lukustatav programm.
.....
- 2 Vajutage **ROHELIST** nuppu. Selle programmi numbri ette ilmub lukustusmärk.
.....
- 3 Vajutage funktsiooni vabastamiseks uuesti **ROHELIST** nuppu.

MÄRKUS:

- ▶ Lukustatud programmi vaatamiseks sisestage lukustussüsteemis 4-numbriline salasõna. Jätke see number kindlasti meelde!
- ▶ Kui olete oma salasõna unustanud, vajutage kaugjuhtimispuldil '7', '7', '7', '7'.
- ▶ Kui valite pärast lukustatud programmi vabastamist teise programmi ja seejärel naasete lukustatud programmi 1 minuti jooksul, ei pea te lukustatud programmi valimiseks salasõna sisestama.

■ Lemmikprogrammi valimine

- 1 Valige oma lemmikprogrammi number, vajutades ▲ või ▼ või ◀ või ▶ nuppu ja seejärel vajutage **FAV** nuppu kaugjuhtimispuldil.
.....
Sellega lisatakse valitud programm automaatselt teie lemmikprogrammide loendisse.

5V ANTENNI TOIDE (vaid digitaalrežiimis)

Isegi kui välisantennil ei ole eraldi 5 V adapteri võimsust, annab see funktsioon seadmes 5 V.

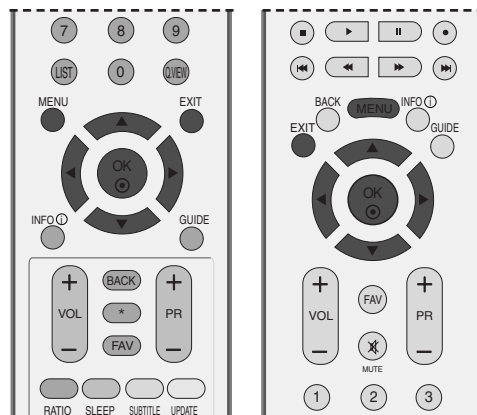

1 Vajutage nuppu **MENU** (MENÜÜ) ja kasutage seejärel nuppu ▲ või ▼ menüü **SETUP** valimiseks.

2 Suvandi **5V Antenna Power** valimiseks vajutage nuppu ► ja seejärel nuppu ▲ või ▼.

3 Variandi **On** või **Off** valimiseks vajutage nuppu ► ja seejärel nuppu ▲ või ▼.

Kui valikus **5V Antenna Power On** (5 V antennivõimsus sees) on seade lühiühenduses, lülitub see automaatselt **Off** (välja).

Ilmub teade "**Antenna feed overloaded. Automatically switched off.**" ("Antennitoite ülekoormus. Automaatselt välja lülitatud").

4 Tavalisele TV-pildile naasmiseks vajutage nuppu **EXIT** (VÄLJU).

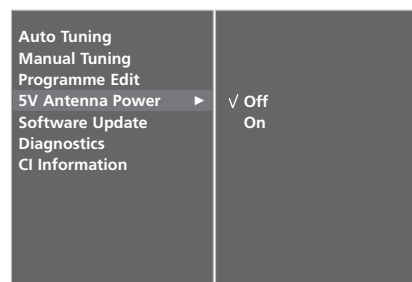
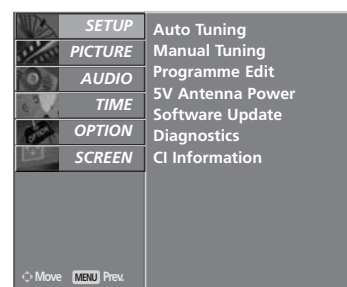

TELERI VAATAMINE / PROGRAMMIDE JUHTIMINE

TARKVARA UUENDUS (vaid digitaalse režiimis)

Tarkvara uuendus (Software Update) tähendab, et tarkvara saab maapealse digitaalse ülekandejaama kaudu alla laadida.

- 1 Vajutage nuppu **MENU** (MENÜÜ) ja kasutage seejärel nuppu ▲ või ▼ menüü **SETUP** valimiseks.
- 2 Suvandi **Software update** valimiseks vajutage nuppu ► ja seejärel nuppu ▲ või ▼.
- 3 Variandi **On** või **Off** valimiseks vajutage nuppu ► ja seejärel nuppu ▲ või ▼.
 - Kui valite **On** (Sees), kuvatakse uue tarkvara leidmise teatena kinnitusteate kast.
- 4 Tavalisele TV-pildile naasmiseks vajutage nuppu **EXIT** (VÄLJU).

* Seades “Software Update” (Tarkvara uuendus)



Mõnikord põhjustab uuendatud digitaalse tarkvara informatsiooni ülekande TV ekraanil järgmise menüü.



Valige **YES** (Jah), kasutades nuppu ◀ või ► ning kui näete järgmist pilti.



Pärast tarkvara uuendamise lõpetamist kulub süsteemil taaskäivitamiseks umbes minut aega.

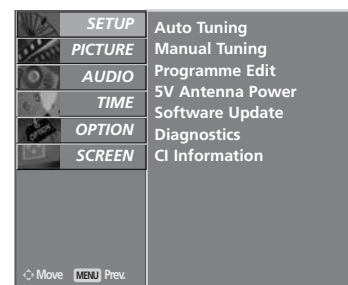
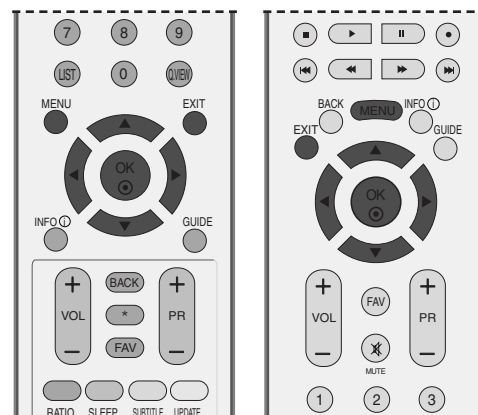

1

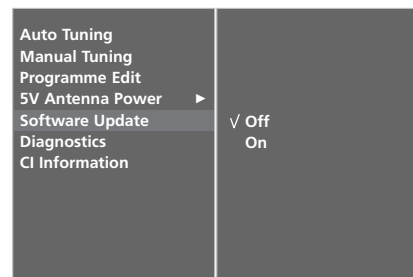

2 3

- Tarkvara uuendamise ajal pidage silmas järgmist:

- Seadme toidet ei tohi katkestada.
- Seadet ei tohi välja lülitada.
- Antenni ei tohi lahti ühendada.
- Sel ajal ei tohi seadme toidet välja lülitada.
- Sel ajal ei tohi kasutada toite sissevälja lülitust.
- Pärast tarkvara uuendamist saate uuendatud tarkvara versiooni kinnitada diagnostika menüüs.

DIAGNOSTIKA (vaid digitaalrežiimis)

See funktsioon võimaldab teile vaadata tootja, mudeli/tüübi, seerianumbri ja tarkvara versiooni informatsiooni.

Kuvatakse MUX -i informatsioon ja signaali tugevus.
Kuvatakse valitud MUX -i signaali informatsioon ja teenuse nimi.

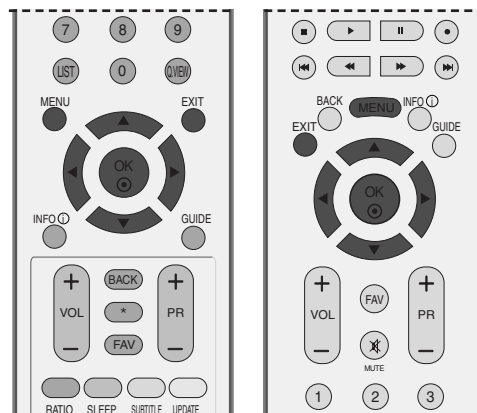

- 1 Vajutage nuppu **MENU** (MENÜÜ) ja kasutage seejärel nuppu ▲ või ▼ menüü **SETUP** valimiseks.
- 2 Suvandi **Diagnostics** valimiseks vajutage nuppu ► ja seejärel nuppu ▲ või ▼.
- 3 Vajutage nuppu ►, et kuvada tootja, mudel/tüüp, seerianumber ja tarkvara versioon.
- 4 Tavalisele TV-pildile naasmiseks vajutage nuppu **EXIT** (VÄLJU).

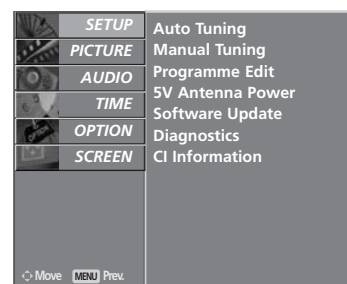

1

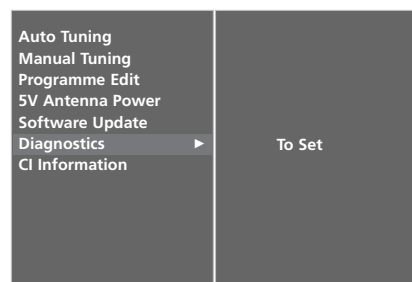

2

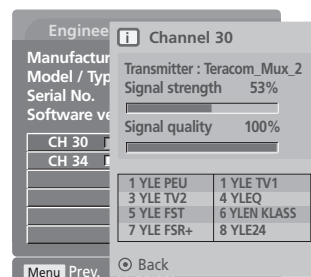

3

TELERI VAATAMINE / PROGRAMMIDE JUHTIMINE

CI [COMMON INTERFACE (TAVALIIDES)] INFORMATSIOON (vaid digitaalrežiimis)

See funktsioon võimaldab vaadata šifreeritud teenuseid (tasulised teenused). Kui eemaldate CI mooduli, siis tasulisi teenuseid vaadata ei saa. Kui moodul on sisestatud CI pesa, pääsete mooduli menüüsse. Mooduli ja kiipkaardi ostmiseks võtke ühendust oma edasimüüjaga. Ärge sisestage CAM moodulit liiga sageli seadmesse või eemaldage seda. See võib tõrke põhjustada. Kui pärast CI mooduli sisestamist lülitate seadme sisse, ei kuule te sageli heli.

Sõltuvalt CI moodulist ja kiipkaardist võib pilt olla ebaloomulik.

CI (Common Interface- üldine liides) funktsiooni ei või rakendada, tuginedes riigi leviedastuse asjaoludele.

1 Vajutage nuppu **MENU** (MENÜÜ) ja kasutage seejärel nuppu **▲** või **▼** menüü **SETUP** valimiseks.

2 Suvandi **CI Information** valimiseks vajutage nuppu **▶** ja seejärel nuppu **▲** või **▼**.

3 Vajutage nuppu **▶** ja seejärel nuppu **OK**.

4 Soovitud elemendi valimiseks vajutage nuppu **▲** või **▼**. Mooduli informatsioon, kiipkaardi informatsioon, keel või tarkvara allalaadimine vm.

5 Seejärel vajutage nuppu **OK**.

6 Tavalisele TV-pildile naasmiseks vajutage nuppu **EXIT** (VÄLJU).

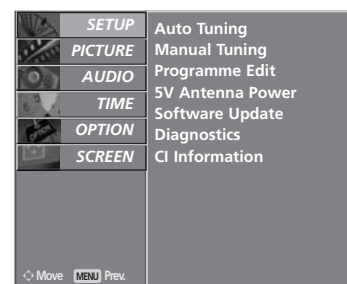
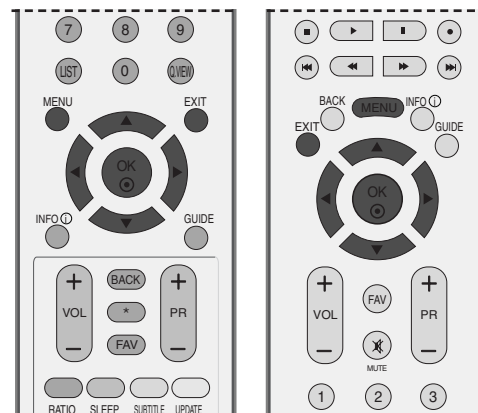

1

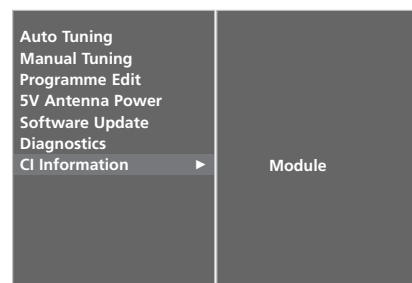

2 3

- See OSD on kujundlik ning menüüvalikud ja ekraani formaat varieeruvad vastavalt digitaalse tasulise teenuse osutajale.
- Te saate muuta CI (tavaliidese) menüükuva ja teenust teenusepakkuja kaudu.

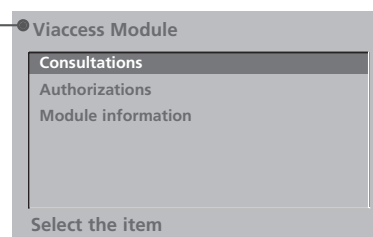

4 5

PROGRAMMIDE AUTOMAATHÄÄLESTUS (analoogrežiimis)

Selle meetodi abil on võimalik salvestada kõiki vastuvõetavaid jaamu. On soovitatav, et kasutate teleri paigaldamisel automaatprogrammeerimist.

1 Vajutage nuppu **MENU** (MENÜÜ) ja kasutage seejärel nuppu ▲ või ▼ menüü **SETUP** valimiseks.

2 Suvandi **Auto Tuning** valimiseks vajutage nuppu ► ja seejärel nuppu ▲ või ▼.

3 Suvandi **System** valimiseks vajutage nuppu ►. Valige nupuga ◀ või ► TV süsteem.

L: SECAM L/L' (Prantsusmaa)

BG: PAL B/G, SECAM B/G (Euroopa / Ida-Euroopa / Aasia / Uus-Meremaa / Lähis-Ida / Aafrika / Austraalia)

I: PAL I/II (Suurbritannia / Iirimaa / Hongkong / Lõuna-Aafrika)

DK: PAL/DK, SECAM DK (Ida-Euroopa / Hiina / Aafrika / SRÜ)

4 Suvandi **Storage From** valimiseks vajutage nuppu ▼.

Valige algav programmi number nupuga ◀ või ► või NUMBRInuppudega **Storage From** menüüs.

5 Suvandi **Start** valimiseks vajutage nuppu ▼

Jaama nimi salvestatakse nende jaamade puhul, mis edastavad VPS (Video Programme Service – videoprogrammi teenus) või PDC (Programme Delivery Control – programmi edastuse juhtimine) andmeid või teleteksti.

Kui jaamale ei saa nime määrata, tähistatakse see numbriga ja salvestatakse tähisega **C** (V/UHF 01-69) või **S** (kaabel 01-47), millele järgneb number.

Automaatse häälestuse peatamiseks vajutage nuppu **MENU** (MENÜÜ).

Pärast automaatprogrammeerimise lõppu tuleb ekraanile menüü **Programme Edit**.

Teavet programmi redigeerimise kohta leiate jaotisest **“Programme Edit”**.

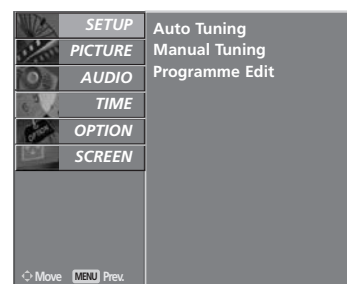
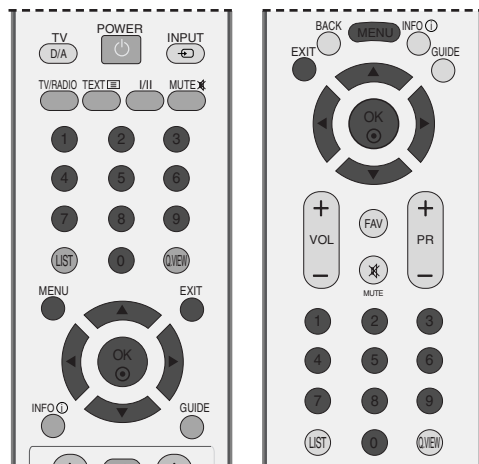

1

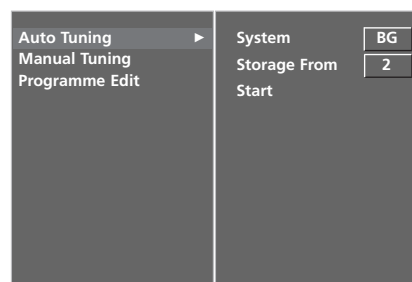

2 3 4 5

TELERI VAATAMINE / PROGRAMMIDE JUHTIMINE

Programmide käsihäälestus (analoogrežiimis)

Programmide käsihäälestamine võimaldab jaamu käsitsi häälestada ja seada neid soovitud järjestusse.

1 Vajutage nuppu **MENU** (MENÜÜ) ja kasutage seejärel nuppu ▲ või ▼ menüü **SETUP** valimiseks.

2 Suvandi **Manual Tuning** valimiseks vajutage nuppu ► ja seejärel nuppu ▲ või ▼.

3 Suvandi **Storage** valimiseks vajutage nuppu ►
Valige algav programmi number nupuga ◀ või ► või NUMBRInuppudega **Storage** menüüs.

4 Suvandi **System** valimiseks vajutage nuppu ▼.
TV-süsteemi valimiseks vajutage nuppu ◀ või ►;

L: SECAM L/L' (Prantsusmaa)
BG: PAL B/G, SECAM B/G (Euroopa / Ida-Euroopa / Aasia / Uus-Meremaa / Lähis-Ida / Aafrika / Austraalia)
I: PAL I/II (Suurbritannia / Iirimaa / Hongkong / Lõuna-Aafrika)
DK: PAL DK, SECAM DK (Ida-Euroopa / Hiina / Aafrika / SRÜ)

5 Suvandi **Band** valimiseks vajutage nuppu ▼.
Suvandi **V/UHF** või **Cable** valimiseks vajutage nuppu ◀ või ►.

6 Suvandi **Channel** valimiseks vajutage nuppu ▼.
Soovitud programmi numbri võite valida nupuga ◀ või ► või numbrinuppudega.

Võimaluse korral valige programmi number otse numbrinuppude abil.

7 Suvandi **Search** valimiseks vajutage nuppu ▼.
Otsingu alustamiseks vajutage nuppu ◀ või ►.
Jaama leidmisel otsing katkestatakse.

8 Jaama salvestamiseks vajutage nuppu **OK**.

9 Mõne muu jaama salvestamiseks korrake juhi-seid 3 kuni 8.

10 Tavalisele TV-pildile naasmiseks vajutage nuppu **EXIT** (VÄLJU).

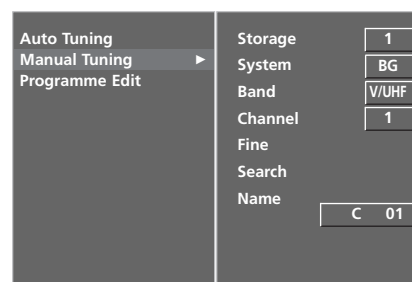
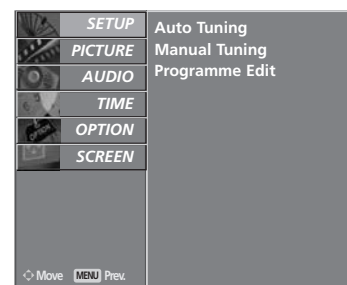
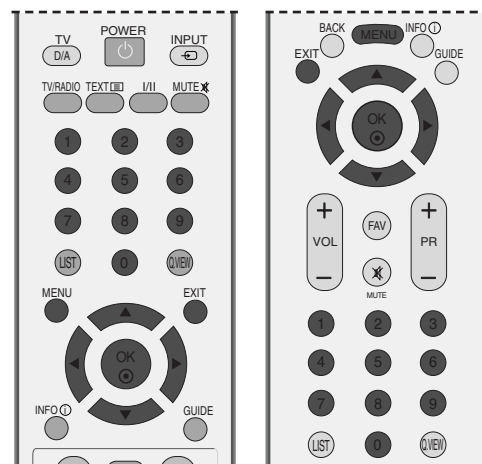

PEENHÄÄLESTUS (analoogražiimis)

Tavaliselt on peenhäälestus vajalik üksnes halva vastuvõtu korral.

- 1 Vajutage nuppu **MENU** (MENÜÜ) ja kasutage seejärel nuppu ▲ või ▼ menüü **SETUP** valimiseks.
- 2 Suvandi **Manual Tuning** valimiseks vajutage nuppu ► ja seejärel nuppu ▲ või ▼.
- 3 Suvandi **Fine** valimiseks vajutage nuppu ► ja seejärel nuppu ▲ või ▼.
- 4 Vajutage nuppu ►. Parima pildi ja heli peenhäälestuseks vajutage nuppu ◀ / ►.
- 5 Häälestuse salvestamiseks vajutage nuppu **OK**.
- 6 Tavalisele TV-pildile naasmiseks vajutage nuppu **EXIT** (VÄLJU).

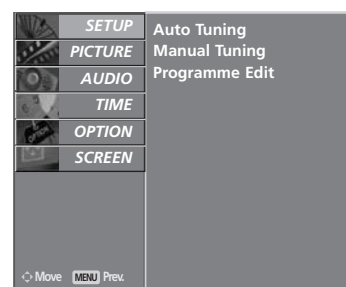
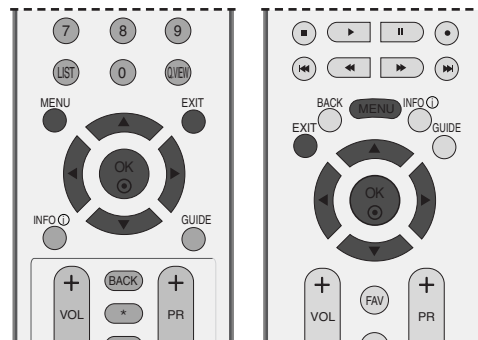

1

JAAMA NIME KINNISTAMINE (analoogražiimis)

Saate igale programminumbrile kinnistada viiemärgilise jaamanime.

- 1 Vajutage nuppu **MENU** (MENÜÜ) ja kasutage seejärel nuppu ▲ või ▼ menüü **SETUP** valimiseks.
- 2 Suvandi **Manual Tuning** valimiseks vajutage nuppu ► ja seejärel nuppu ▲ või ▼.
- 3 Suvandi **Name** valimiseks vajutage nuppu ► ja seejärel nuppu ▲ või ▼.
- 4 Vajutage nuppu ► ja seejärel nuppu ▲ või ▼. Võite kasutada tähti **A** kuni **Z**, numbreid **0** kuni **9**, märke **+ / -** ja tühikut.
- 5 Vajutage asukoha valimiseks nuppu ◀ või ►, mõelge välja teine märk ja nii edasi.
- 6 Häälestuse salvestamiseks vajutage nuppu **OK**.
- 7 Tavalisele TV-pildile naasmiseks vajutage nuppu **EXIT** (VÄLJU).

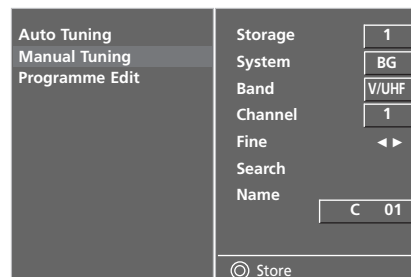

2 3 4 5

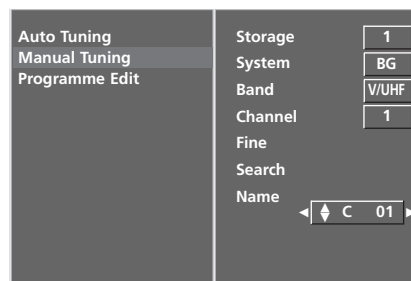

2 3 4 5 6

TELERI VAATAMINE / PROGRAMMIDE JUHTIMINE

PROGRAMMI REDIGEERIMINE (analoogrežiimis)

See funktsioon võimaldab salvestatud programme kustutada või vahele jätta. Saate ka teisaldada mõne jaama teisele numbrile või kopeerida tühja jaama andmed valitud programminumbrile.

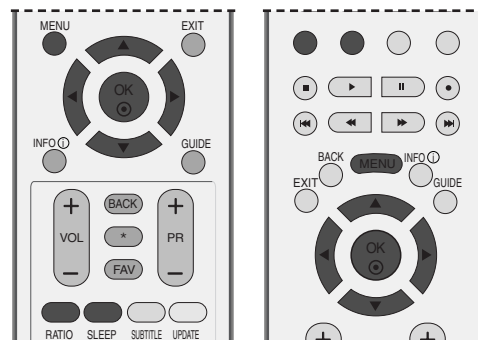

- 1 Vajutage nuppu **MENU** (MENÜÜ) ja kasutage seejärel nuppu ▲ või ▼ menüü **SETUP** valimiseks.
- 2 Suvandi **Programme Edit** valimiseks vajutage nuppu ► ja seejärel nuppu ▲ või ▼.
- 3 Menüü **Programme Edit** kuvamiseks vajutage nuppu ►.

■ Programmi kustutamine

- a Valige nupuga ▲ või ▼ või ◀ või ► kustutatav programm.
- b Vajutage kaks korda **PUNAST** nuppu. Valitud programm kustutatakse, kõiki järgmisi programme nihutatakse ühe koha võrra ülespoole.

■ Programmi kopeerimine

- a Valige nupuga ▲ või ▼ või ◀ või ► kopeeritav programm.
- b Vajutage **ROHELIST** nuppu. Kõiki järgmisi programme nihutatakse ühe koha võrra allapoole.

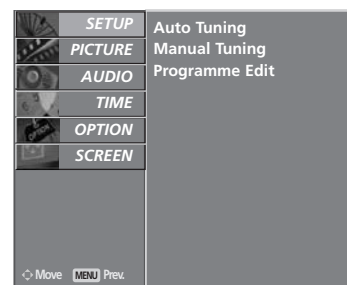

1



2

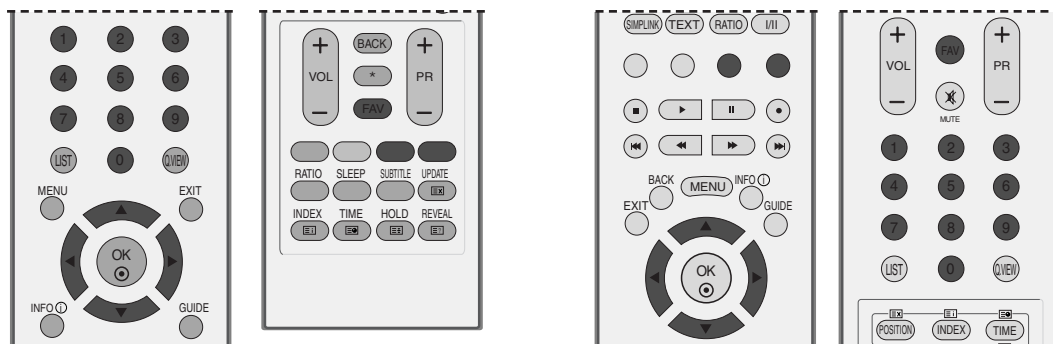

■ Programmi teisaldamine

- Valige nupuga ▲ või ▼ või ◀ või ▶ teisaldatav programm.
- Vajutage **KOLLAST** nuppu.
- Teisaldage programm nupuga ▲ või ▼ või ◀ või ▶ soovitud numbrile.
- Vajutage funktsiooni vabastamiseks uuesti **KOLLAST** nuppu.

■ Programmi numbri vahelejätt

- Valige nupuga ▲ või ▼ või ◀ või ▶ vahelejätav programm.
- Vajutage **SINIST** nuppu. Vahelejätav programm muutub siniseks.
- Vajutage vahelejätava programmi vabastamiseks veel kord **SINIST** nuppu.
- Programmi numbri vahelejätmine tähendab, et seda ei saa tavalise TV-vaatamise ajal nupu **PR+** või - abil valida.

Kui soovite vahelejätatud programmi valida, sisestage numbrinuppudega vahetult programmi number või valige see programmi redigeerimise või tabeli menüüs.

■ Lemmikprogrammi valimine

- Valige nupuga ▲ või ▼ või ◀ või ▶ oma lemmikprogramm.
- Vajutage nuppu **FAV**.

Valitud programm lisatakse lemmikprogrammide loendisse.

TELERI VAATAMINE / PROGRAMMIDE JUHTIMINE

PROGRAMMITABELI POOLE PÖÖRDUMINE

Mällu salvestatud programme saate kontrollida programmitabeli kuvamise teel.

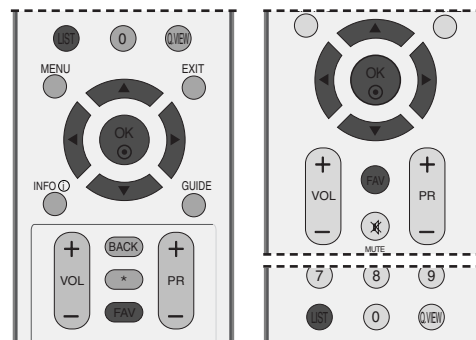

■ Programmitabeli kuvamine

- 1 Menüü **Programme table** (Programmitabel) kuvamiseks vajutage nuppu **LIST** (LOEND).

Programmitabel ilmub ekraanile.

- Võite avastada mõne sinise programmi. Need on vahelejäetavad programmid, mis häälestati automaatprogrammeerimise või programmide redigeerimise režiimis.
- Mõned programmitabelis kanalinumbriga varustatud programmid näitavad, et neile pole kinnistatud jaama nime.

■ Programmi valik programmitabelis

- 1 Valige nupuga ▲ või ▼ programm.
- 2 Seejärel vajutage nuppu **OK**. Teler siirdub valitud programminumbrile.

■ Programmitabeli sirvimine

Programmide nimekirja lehtedel on kokku 100 programmi (analoogražiimis).

- 1 Nupu PR + või - vajutus pöörab järgmise lehekülje
- 2 Tavalisele TV-pildile naasmiseks vajutage nuppu **LIST** (LOEND).

■ Lemmikprogrammi tabeli kuvamine

Menüü Favourite Programme table (Lemmikprogrammi tabel) kuvamiseks vajutage nuppu **FAV**.



< digitaalrežiimis >

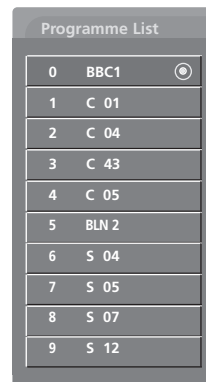

< analoogražiimis >

Minisõnastik

- ♥ Kuvatakse Favourite (Lemmik) programmis.
- 🔒 Kuvatakse Locked (Lukustatud) programmis.

SISENDI MÄRGEND

Seab märgendi igale sisendallikale, mida ei kasutata, kui vajutate nuppu **INPUT** (Sisend).

- 1 Vajutage nuppu **MENU** (MENÜÜ) ja kasutage seejärel nuppu **▲** või **▼** menüü **OPTION** valimiseks.
- 2 Suvandi **Input Label** valimiseks vajutage nuppu **▶** ja seejärel nuppu **▲** või **▼**.
- 3 Vajutage nuppu **▶** ja kasutage seejärel nuppu **▲** või **▼** allika valimiseks: AV1, AV2, Comp., RGB, HDMI1 või HDMI2.
- 4 Märgendi valimiseks vajutage nuppu **◀** või **▶**.
- 5 Tavalisele TV-pildile naasmiseks vajutage nuppu **EXIT** (VÄLJU).

lisafunktsioon (Ainult 50PB6*)

- 1 Vajutage nuppu **MENU** (MENÜÜ) ja kasutage seejärel nuppu **▲** või **▼** menüü **OPTION** valimiseks.
- 2 Suvandi **Index** valimiseks vajutage nuppu **▶** ja seejärel nuppu **▲** või **▼**.
- 3 Suvandi **On** või **Off** valimiseks vajutage nuppu **▶** ja seejärel nuppu **▲** või **▼**.
- 4 Tavalisele TV-pildile naasmiseks vajutage nuppu **EXIT** (VÄLJU).

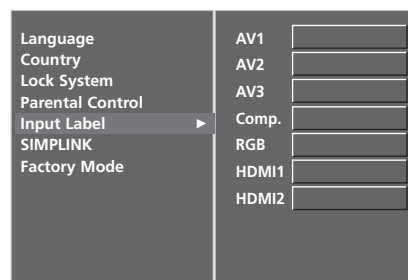
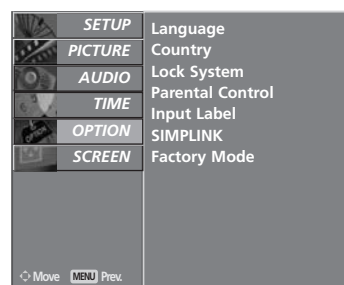
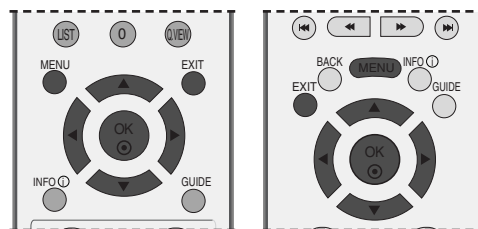

2 3 4

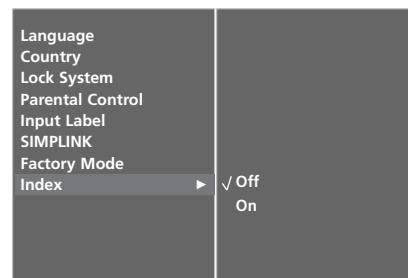
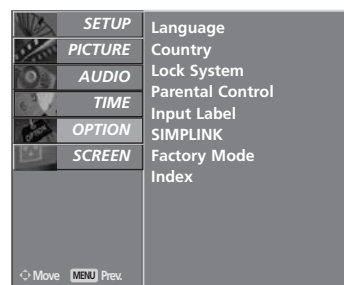

2 3

TELERI VAATAMINE / PROGRAMMIDE JUHTIMINE

(Välja 42/50PC3*)

See töötab ainult SIMPLINK'i logoga tähistatud seadmetel. Kontrollige, kas seadmel on SIMPLINK'i logo. See võimaldab teil juhtida ja esitada teisi teleriga läbi HDMI-kaabli ühendatud AV-seadmeid ilma täiendavate kaabliteta ja seadistusteta.

Kui te ei soovi **Simplink** menüüd, siis valige "Valjas".

26/32LB7* mudeli puhul ei toeta HDMI IN 3 sisend funktsiooni SIMPLINK.

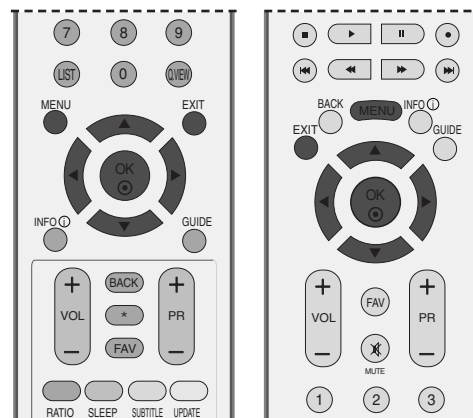

1 Vajutage nuppu **MENU** (MENÜÜ) ja kasutage seejärel nuppu ▲ või ▼ menüü **OPTION** valimiseks.

2 Suvandi **SIMPLINK** valimiseks vajutage nuppu ► ja seejärel nuppu ▲ või ▼.

3 Variandi **Off** või **On** valimiseks vajutage nuppu ► ja seejärel nuppu ▲ või ▼.

4 Tavalisele TV-pildile naasmiseks vajutage nuppu **EXIT** (VÄLJU).

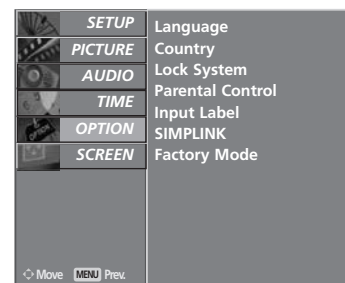

1

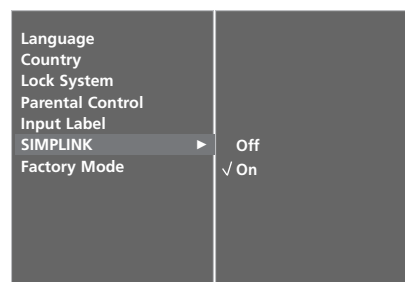

2 3

SIMPLINKi funktsioonid

Plaadi taasesitus

Juhtige ühendatud AV-seadmeid, vajutades nuppudele ▲ või ▼ või ◀ või ▶, OK ja esitamise, stopi, pausi, tagasikerimise, edasikerimise ja ülehüppamise nuppudele.

Otse-esitamine

Pärast AV-seadme teleriga ühendamist võite seadmeid otse juhtida ja esitada andmekandjaid ilma täiendavate seadistusteta.

Valige AV-seade

Võimaldab teil valida ühe teleriga ühendatud AV-seadme ja seda esitada.

Kõigi seadmete toite välja lülitamine

Kui lülitate teleri toite välja, lülituvad kõik ühendatud seadmed välja.

Audioväljundi lülitamine

Pakub lihtsat võimalust audioväljundi lülitamiseks.

***Seade, mis on ühendatud teleriga HDMI-kaabli kaudu, aga ei toeta Simplinki, ei näe sellist funktsiooni ette**

Menüü SIMPLINK

Vajutage nuppe ▲ või ▼ või ◀ või ▶ ja seejärel nuppu OK, et valida soovitud SIMPLINKi allikas.

- 1 **TV-pildile naasmine:** lülitage eelnevale TV-kanalile hetkerežiimist hoolimata.
- 2 **PLAADI taasesitus:** valige ja taasesitage ühendatud plaate.
Kui on saadaval mitu plaati, kuvatakse plaatide pealkirjad mugavalt ekraani allosas.
- 3 **Videomagnetofoni (VCR) taasesitus:** esitage ja juhtige ühendatud videomagnetofoni.
- 4 **Kõvakettaajami (HDD) salvestuste taasesitamine:** esitage ja juhtige kõvakettaajamile (HDD) salvestatud salvestisi.
- 5 **Audioväljund kodukinole / audioväljund telerile:** valige audioväljundiks kodukino või teleri kõlar.



! MÄRKUS

- ▶ Ühendage HDMI-kaabel sisendiga HDMI/DVI IN või SIMPLINK'i seadme taga olev väljund (HDMI) sisendiga HDMI IN.
- ▶ Pärast SIMPLINK'i funktsiooniga kodukino ühendamist HDMI-kaabli abil vastavalt eelnevatele juhistele, ühendage kaabel DIGITAL AUDIO OUT teleri taga oleva väljundi DIGITAL AUDIO IN ja SIMPLINK'i seadme sisendi OPTICAL vahele.
- ▶ SIMPLINK'iga välisseadme kasutamiseks vajutage juhtimispuldi TV-nuppu MODE (režiim) ja käivitage seade.
- ▶ Valides juhtimispuldi nupu INPUT (sisend) abil teise sisendallika, seade, mis töötab SIMPLINK'i funktsiooniga, seiskub.
- ▶ Kodukino funktsiooniga seadme valimisel või selles oleva kandja käivitamisel lülitub valjuhääldi automaatselt funktsioonile HT Speaker (heli taasesitus kodukino abil).

PILDI JUHTIMINE

EPG (ELEKTROONILINE PROGRAMMIJUHT) (digitaalrežiimis)

Sellel süsteemil on elektrooniline programmijuht (EPG), mis aitab teil liikuda läbi kõikide võimalike vaatamisvalikute.

EPG annab teavet nagu programmi nimekirjad, kõikide olemasolevate teenuste algus- ja lõpuajad. Lisaks on EPG-s sageli saadav täpne informatsioon programmi kohta (nende programmi üksikasjade olemasolu ja hulk on sõltuvalt ülekandest erinev).

Seda funktsiooni saab kasutada vaid siis, kui EPG informatsiooni edastab ringhääling.

EPG kuvab järgmise 8 päeva programmi kirjelduse.

EPG sisse-väljalülitamine

- 1 EPG-le lülitumiseks vajutage nuppu **GUIDE**.
- 2 EPG väljalülitamiseks ja tavalisele TV-pildile naasmiseks vajutage uuesti nuppu **GUIDE** või **EXIT**.

Programmi valimine

- 1 Vajutage nuppe **▲** või **▼**, **◀** või **▶**, **PR +** või soovitud programmi valimiseks ja seejärel nuppu **OK**, et kuvada valitud programm.



Nupufunktsioonid NOW/NEXT (PRAEGU/JÄRGMINE) juhtrežiimis

Kaugjuhtimise nupud	Funktsioon
PUNANE	EPG režiimi muutmine
KOLLANE	sisestage taimeri Record/Remind (Salvesta/Tuleta meelde) seaderežiim
SININE	sisestage taimeri Record/Remind (Salvesta/Tuleta meelde) nimekirjarežiim
●	valitud kanalile vahetamine
◀ või ▶	valige NOW (PRAEGU) või NEXT (JÄRGMINE) programm
▲ või ▼	edastatava programmi valimine
PR + või -	lehekülg üles/alla
GUIDE/EXIT	EPG väljalülitamine
TV/RADIO	valige TV- või raadioprogramm
INFO ⓘ	üksikasjalik info sisse või välja.



Nupufunktsioonid 8 päeva juhtrežiimis

Kaugjuhtimise nupud	Funktsioon
PUNANE	EPG režiimi muutmine
ROHELINE	kuupäeva seade režiimi sisestamine
KOLLANE	sisestage taimeri Record/Remind (Salvesta/Tuleta meelde) seaderežiim
SININE	sisestage taimeri Record/Remind (Salvesta/Tuleta meelde) nimekirjarežiim
●	valitud kanalile vahetamine
◀ või ▶	valige NOW (PRAEGU) või NEXT (JÄRGMINE) programm
▲ või ▼	edastatava programmi valimine
PR + või -	lehekülg üles/alla
GUIDE/EXIT	EPG väljalülitamine
TV/RADIO	valige TV- või raadioprogramm
INFO ⓘ	üksikasjalik info sisse või välja.



Nupufunktsioonid Date Change (Kuupäeva muutmine) režiimis

Kaugjuhtimise nupud	Funktsioon
ROHELINE	kuupäeva seade režiimi väljalülitamine
●	Muutke valitud kuupäevaks
◀ või ▶	Vali kuupäev
▼	Kuupäeva seade režiimi väljalülitamine
GUIDE/EXIT	EPG väljalülitamine



PILDI JUHTIMINE

Nupufunktsioonid suvandis Extended Description Box (Laiendatud kirjelduskast)

Kaugjuhtimise nupud	Funktsioon
▲ või ▼	Tekst üles/alla
KOLLANE	sisestage taimeri Record/Remind (Salvesta/Tuleta meelde) seaderežiim
INFO ⓘ	üksikasjalik info sisse või välja.
GUIDE/EXIT	EPG väljalülitamine



Nupufunktsioonid Record/Remind (Salvesta/Tuleta meelde) seaderežiimis

- See funktsioon on kasutatav vaid siis, kui salvestusseadmed, mis kasutavad pin8 salvestussignaali, on SCART kaabliga ühendatud DTV-OUT terminali.

Kaugjuhtimise nupud	Funktsioon
KOLLANE	Guide (Juhi) või Timer list (Taimeri nimekirja) režiimile lülitamine
●	taimeri Record/Remind (Salvesta/Tuleta meelde) salvestamine
◀ või ▶	valige tüüp, teenus, kuupäev või algus/lõpuaeg
▲ või ▼	Funktsiooni seadmine

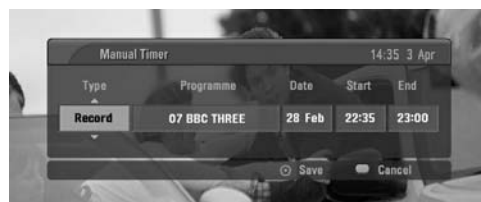

Nupufunktsioonid Timer List (Taimeri nimekiri) režiimis

Kaugjuhtimise nupud	Funktsioon
KOLLANE	uue manuaaltaimeri seaderežiimi lisamine
ROHELINE	sisestage taimeri nimekirja redigeerimisrežiim
PUNANE	valitud elemendi kustutamine
SININE	juhtrežiimi muutmine
▲ või ▼	Taimeri nimekirja valimine



PILDI SUURUSE (KUVASUHTE) JUHTIMINE

Saate ekraani vaadata mitmesuguse pildivorminguga – **Spectacle** (Vaadend) (**Välja 26/32LB7***, **42/50PC3***, **60PC4***), **Full** (Täis), **Original** (Originaal), **4:3**, **16:9**, **14:9** ja **Zoom1/2** (Suum1/2).

Kui ekraanil on pikemat aega liikumatu kujutis, võib sellisest püsipildist ekraanile jääda nähtav jäljend.

Täisrežiimi vaatamine võib olla ebamugav. Sel juhul siirduge mõnda teise režiimi.

Suurendussuhet saate reguleerida nupu ▲ või ▼ abil.

Funktsioon töötab järgmisel viisil.

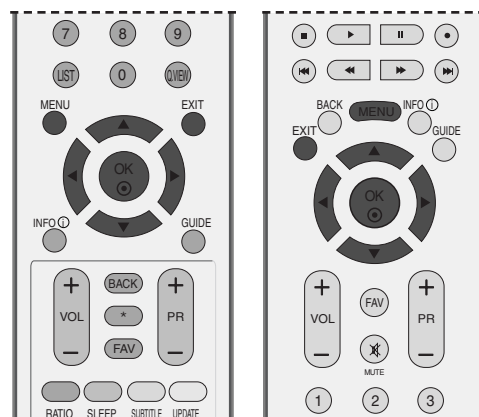

- 1 Soovitud pildivormingu valimiseks vajutage korduvalt nuppu **RATIO** (SUHE). Kuvasuhet saate reguleerida ka menüüs **SCREEN**.

• Spectacle

(Välja 26/32LB7*, 42/50PC3*, 60PC4*)

Kui teler võtab vastu laiekraansignaali, reguleerib see valimisel pildi horisontaalsuunas mittelineaarses proportsioonis nii, et kogu ekraan oleks täis.

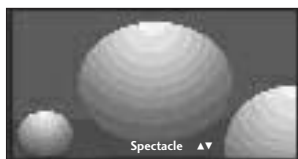

• Full

Kui teler võtab vastu laiekraansignaali, reguleerib see valimisel pildi horisontaal- või vertikaalsuunas lineaarproportsioonis nii, et kogu ekraan oleks täis.

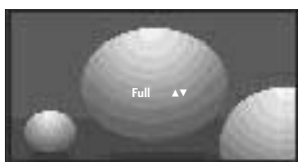

• Original

Kui teler võtab vastu laiekraansignaali, muudetakse see automaatselt saadetavasse pildivormingusse.

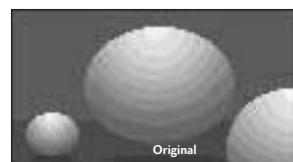

• 4:3

Järgmine valik viib teid kujutisele esialgse suhtega 4:3, kusjuures vasakul ja paremal küljel kuvatakse hallid ribad.



PILDI JUHTIMINE

• 16:9

Järgmine valik viib teid pildi horisontaalse reguleerimise juurde lineaarproportsioonis, nii et kogu ekraan oleks täis (kasulik 4:3-vormingus DVD-de vaatamisel).

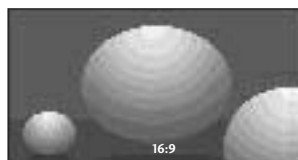

• 14:9

Saate vaadata pildivormingut 14:9 või tavalist TV-kava režiimis 14:9. Ekraan 14:9 näeb välja nagu 4:3, mida on vasakule-paremale suurendatud.



• Zoom1

Järgmine valik viib teid muutusteta pildile, millega täidetakse kogu ekraan. Pildi üla- ja alaosa lõigatakse siiski ära.

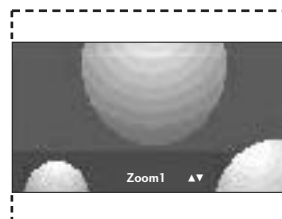

• Zoom2

Valige Zoom 2, kui soovite pilti muuta – kas horisontaalsuunas laiendada või vertikaalsuunas kärpida. Pilt on pooleldi kompromiss muutmise ja ekraani katmise vahel.

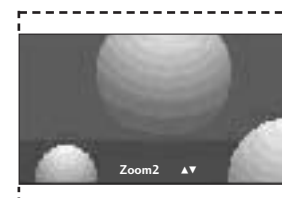

! MÄRKUS

- ▶ Režiimis Component ja HDMI saate valida üksnes 4:3 ja 16:9 (lai), Zoom1/2.
- ▶ Ainult RGB režiimis saate valida ainult 4:3 ja 16:9 (lai).

PILDI SÄTETE EELHÄÄLESTAMINE

Pildirežiimi eelhäälestus

- Dynamic** Valige see suvand terava kujutise kuvamiseks.
- Standard** Ekraanikuva kõige tavalisem ja loomulikum olek.
- Mild** Valige see suvand pehme aheda kujutise kuvamiseks.
- User 1/2** Valige see suvand kasutaja määratud sätte kasutamiseks.

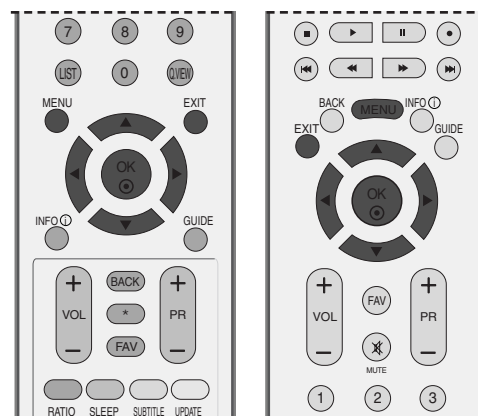

- 1 Vajutage nuppu **MENU** (MENÜÜ) ja kasutage seejärel nuppu ▲ või ▼ menüü **PICTURE** valimiseks.
- 2 Suvandi **Picture Mode** valimiseks vajutage nuppu ► ja seejärel nuppu ▲ või ▼.
- 3 Suvandi **Intelligent Eye** (vaid 26/32LB7*), **Dynamic**, **Standard**, **Mild**, **User 1** või **User 2** valimiseks vajutage nuppu ► ja seejärel nuppu ▲ / ▼.
- 4 Tavalisele TV-pildile naasmiseks vajutage nuppu **EXIT** (VÄLJU).

Picture Mode häälestab teleri pildi parimale võimalikule tasemele. Valige **Picture Mode**-menüü eelsäte programmi klassi järgi.

Dynamic, **Standard** ja **Mild** on tehases programmeeritud pildi optimaalseks taasesituseks ja neid ei saa muuta.

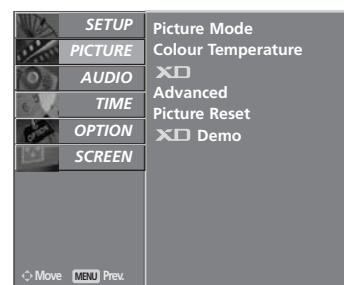

1

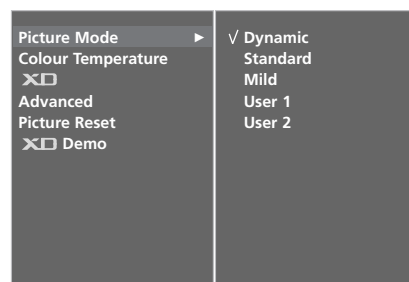

2 3

PILDI JUHTIMINE

Automaatne värvitooni juhtimine (Warm (soe) / Medium / Cool (külm))

Väärtuste lähtestamiseks (vaikesätetele siirdumiseks) valige suvand **Cool**.

Valige üks kolmest automaatselt värvihäälestusest. Seadke soe häälestus (Warm) punaste toonide rõhutamiseks või jahe häälestus (Cool) vähem intensiivsete toonide esiletõstmiseks, nagu näiteks sinine.

Seda funktsiooni saab kasutada Kasutaja režiimis.

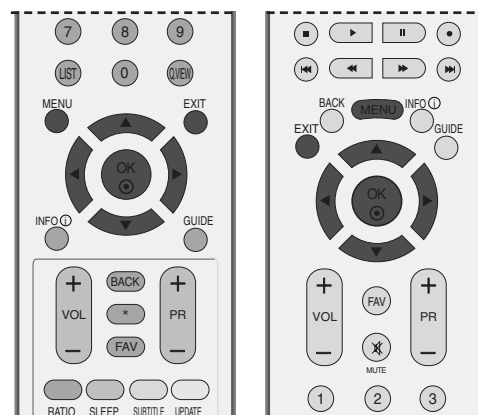

- 1 Vajutage nuppu **MENU** (MENÜÜ) ja kasutage seejärel nuppu **▲** või **▼** menüü **PICTURE** valimiseks.
- 2 Suvandi **Colour Temperature** valimiseks vajutage nuppu **▶** ja seejärel nuppu **▲** või **▼**.
- 3 Mõne suvandi **Cool**, **Medium**, **Warm** või **User** valimiseks vajutage nuppu **▶** ja seejärel nuppu **▲** või **▼**.
- 4 Tavalisele TV-pildile naasmiseks vajutage nuppu **EXIT** (VÄLJU).

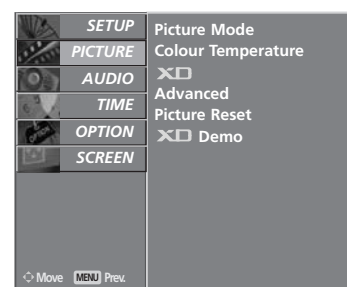

1

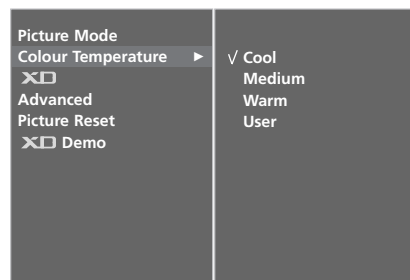

2 3

PILDI KÄSITSI REGULEERIMINE

Pildirežiim – kasutaja suvand

- Contrast** Reguleerib erinevust pildi heledate ja tumedate tasemetel vahel.
- Brightness** Suurendab või vähendab valge värvi kogust pildil.
- Colour** Reguleerib kõigi värvide intensiivsust.
- Sharpness** Reguleerib kontuuride teravustaset pildi heledate ja tumedate alade vahel. Mida madalam tase, seda pehmem pilt.
- Tint** Reguleerib tasakaalu punase ja rohelse taseme vahel.

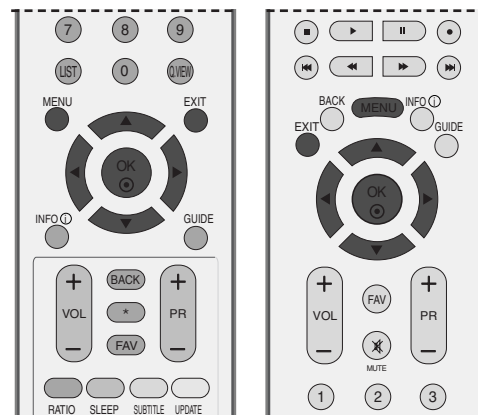

1 Vajutage nuppu **MENU** (MENÜÜ) ja kasutage seejärel nuppu ▲ või ▼ menüü **PICTURE** valimiseks.

2 Suvandi **Picture Mode** valimiseks vajutage nuppu ► ja seejärel nuppu ▲ või ▼.

3 Suvandi **User 1** või **User 2** valimiseks vajutage nuppu ► ja seejärel nuppu ▲ või ▼.

4 Soovitud pildivariandi **Contrast**, **Brightness**, **Colour**, **Sharpness** või **Tint** valimiseks vajutage nuppu ► ja seejärel nuppu ▲ või ▼.

5 Vastavate häälestuste teostamiseks vajutage nuppu ◀ või ▶.

6 Tavalisele TV-pildile naasmiseks vajutage nuppu **EXIT** (VÄLJU).

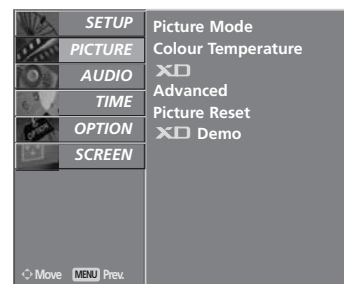

1

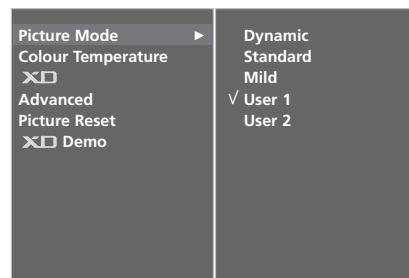

2 3



4 5

! MÄRKUS

- Saate RGB-PC-režiimis reguleerida värvi, teravuse ja varjundi soovitud tasemele.

PILDI JUHTIMINE

Värvitoon – kasutaja suvand

Saate reguleerida punase, rohelise või sinise mõnele muule eelistatud värvitemperatuurile.

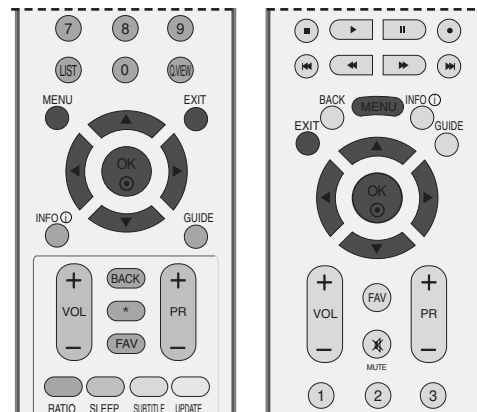

1 Vajutage nuppu **MENU** (MENÜÜ) ja kasutage seejärel nuppu ▲ või ▼ menüü **PICTURE** valimiseks.

2 Suvandi **Colour Temperature** valimiseks vajutage nuppu ► ja seejärel nuppu ▲ või ▼.

3 Suvandi **User** valimiseks vajutage nuppu ► ja seejärel nuppu ▲ või ▼.

4 Suvandi **Red**, **Green** või **Blue** valimiseks vajutage nuppu ► ja seejärel nuppu ▲ või ▼.

5 Vastavate häälestuste teostamiseks vajutage nuppu ◀ või ►.

6 Tavalisele TV-pildile naasmiseks vajutage nuppu **EXIT** (VÄLJU).

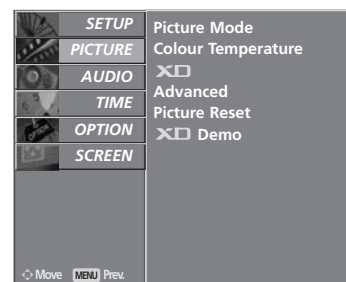

1

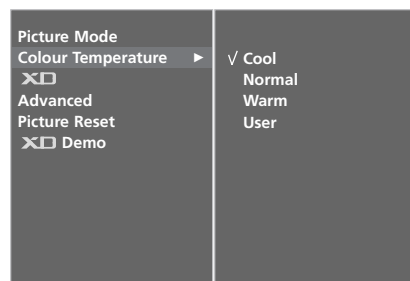

2 3

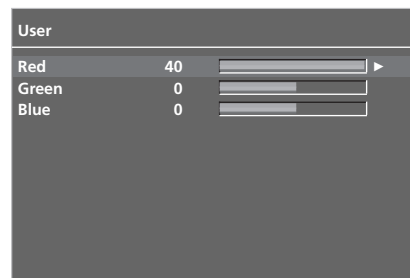

4 5

XD -PILDI PARANDAMISE TEHNOLOOGIA

XD on LG elektroonikatööstuse ainulaadne pilditehnoloogia reaalse HD-allika kuvamiseks täiustatud digitaalsignaaltöötlusalgoritmi abil.

Seda funktsiooni ei saa kasutada RGB-PC-režiimis.

- 1 Vajutage nuppu **MENU** (MENÜÜ) ja kasutage seejärel nuppu **▲** või **▼** menüü **PICTURE** valimiseks.
- 2 Suvandi **XD** valimiseks vajutage nuppu **▶** ja seejärel nuppu **▲** või **▼**.
- 3 Suvandi **Auto** või **Manual** valimiseks vajutage nuppu **▶** ja seejärel nuppu **▲** või **▼**.
- 4 Tavalisele TV-pildile naasmiseks vajutage nuppu **EXIT** (VÄLJU).

* Käsirežiimi (Manual) valik

See menüü aktiveeritakse pärast menüü **Picture Mode** suvandi **User1** või **User2** valimist.

- 1 Suvandite **XD Contrast**, **XD Colour**, **XD NR** (XD müratõrje) või **MPEG NR** valimiseks vajutage nuppu **▶** ja seejärel nuppu **▲** või **▼**.
- 2 Suvandi **On** või **Off** valimiseks vajutage nuppu **▶** ja seejärel nuppu **▲** või **▼**.
- 3 Tavalisele TV-pildile naasmiseks vajutage nuppu **EXIT** (VÄLJU).

- **XD Contrast** : Optimeerib automaatselt kontrasti vastavalt peegelduse heledusele.
- **XD Colour** : Reguleerib automaatselt peegelduse värve loomulikele värvidele võimalikult lähedase kujutise saavutamiseks.
- **XD NR** (XD müratõrje): Mõra eemaldamine punktini, mille puhul see ei kahjusta veel originaalpilti. (Seda funktsiooni ei saa kasutada HDMI, Component (välja arvatud 480i/576i), RGB-PC-režiimis.)
- **MPEG NR** (MPEG müratõrje) : pildimõra vähendamiseks, mis võib ekraanil teleri vaatamisel esineda.

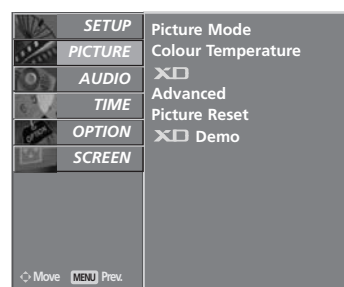
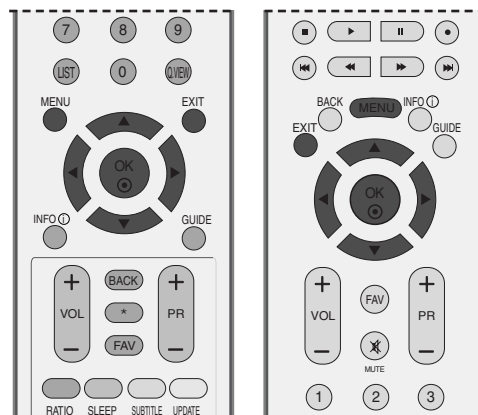

1

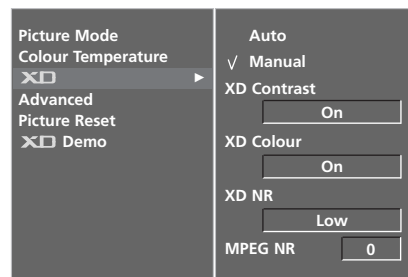

2

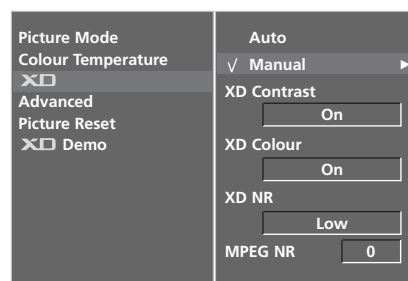

3

PILDI JUHTIMINE

XD DEMO

Kasutage seda veendumaks, milline on erinevus, kui XD Demo on sees või väljas.

Seda funktsiooni ei saa kasutada RGB[PC], HDMI[PC]-režiimis.

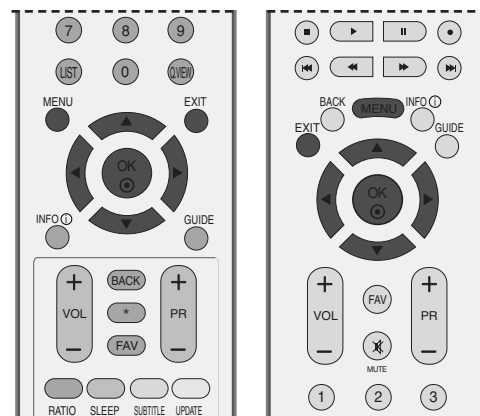

1 Vajutage nuppu **MENU** (MENÜÜ) ja kasutage seejärel nuppu ▲ või ▼ menüü **PICTURE** valimiseks.

2 Suvandi **XD Demo** valimiseks vajutage nuppu ► ja seejärel nuppu ▲ või ▼.

3 **XD Demo** alustamiseks vajutage nuppu ►.

4 **XD Demo** peatamiseks vajutage nuppu **MENU** (MENÜÜ).

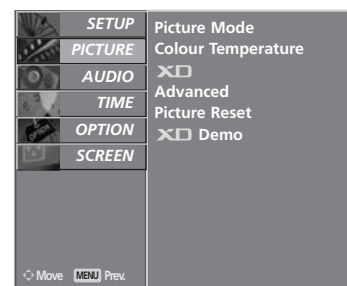

1

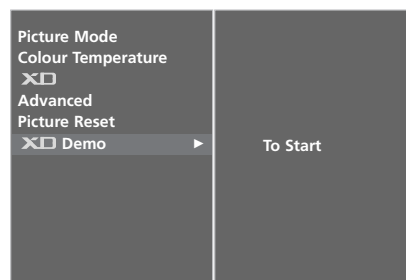

2 3

• XD Demo



ERIFUNKTSIOONID – KINO

Teleri häälestamine parima pildikvaliteedi tagamiseks filmide vaatamisel.

See funktsioon töötab ainult režiimis DTV, Analog TV, AV, S-Video ja komponent 480i/576i.

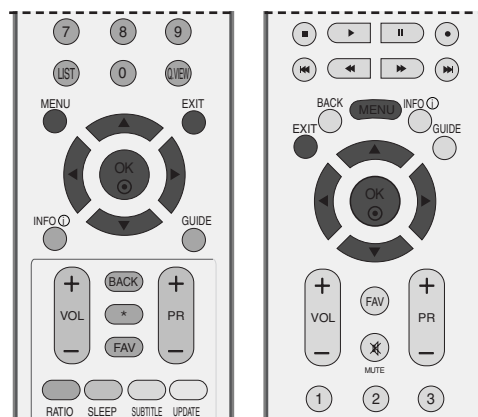

1 Vajutage nuppu **MENU** (MENÜÜ) ja kasutage seejärel nuppu ▲ või ▼ menüü **PICTURE** valimiseks.

2 Suvandi **Advanced** valimiseks vajutage nuppu ► ja seejärel nuppu ▲ või ▼.

3 Suvandi **Cinema** valimiseks vajutage nuppu ► ja seejärel nuppu ▲ või ▼.

4 Suvandi **On** või **Off** valimiseks vajutage nuppu ◀ või ►.

5 Tavalisele TV-pildile naasmiseks vajutage nuppu **EXIT** (VÄLJU).

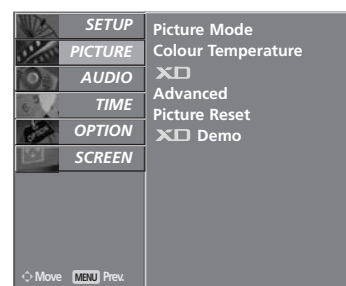

1



2

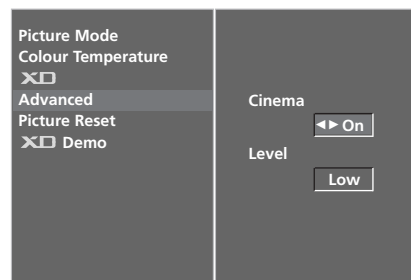

3

PILDI JUHTIMINE

ERIFUNKTSIOONID – MUSTA TASE

Filmi vaatamisel reguleerib see funktsioon telerile võimalikult hea pildi. Ekraani kontrasti ja heleduse reguleerimine musta taseme abil.

Funktsioon töötab järgmises režiimis: AV (NTSC-M), S-Video (NTSC-M) või HDMI.

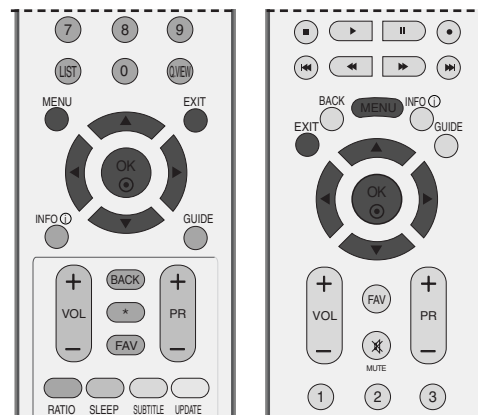

1 Vajutage nuppu **MENU** (MENÜÜ) ja kasutage seejärel nuppu ▲ või ▼ menüü **PICTURE** valimiseks.

2 Suvandi **Advanced** valimiseks vajutage nuppu ► ja seejärel nuppu ▲ või ▼.

3 Suvandi **Black Level** valimiseks vajutage nuppu ► ja seejärel nuppu ▲ või ▼.

4 Suvandi **Low** või **High** valimiseks vajutage nuppu ◀ või ►.

■ **Low** : Ekraani peegeldus muutub tumedamaks.

■ **High** : Ekraani peegeldus muutub heledamaks.

5 Tavalisele TV-pildile naasmiseks vajutage nuppu **EXIT** (VÄLJU).

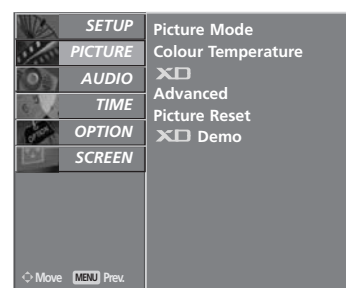

1



2

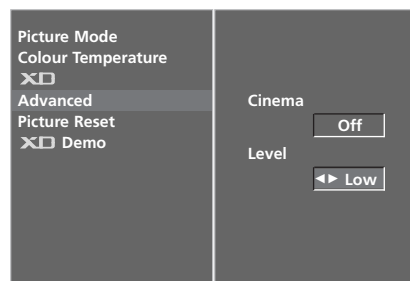

3 4

PILDI LÄHTESTAMINE

Tagastab funktsioonid Picture Mode, Colour Temperature, XD, Advanced ja Aspect Ratio tehase vaikesätetele.

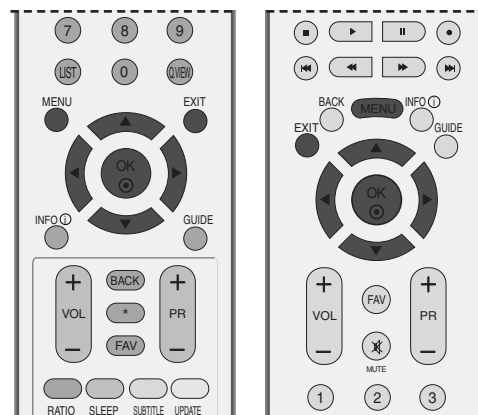

- 1 Vajutage nuppu **MENU** (MENÜÜ) ja kasutage seejärel nuppu ▲ või ▼ menüü **PICTURE** valimiseks.
- 2 Suvandi **Picture Reset** valimiseks vajutage nuppu ► ja seejärel nuppu ▲ või ▼.
- 3 Reguleeritava väärtuse lähtestamiseks vajutage nuppu ►.

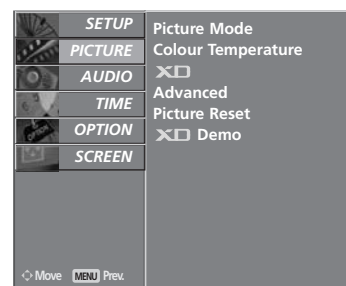

1

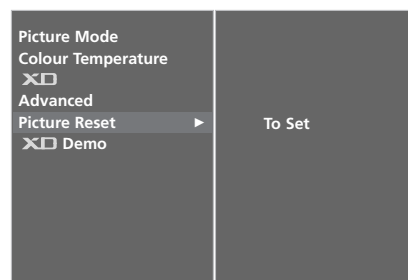

2 3

PILDI JUHTIMINE

Image Sticking Minimization, pildi kinnijäämise minimeerimine

Kui mõni personaalarvuti või videomängu liikumatu pilt jääb pikemaks ajaks ekraanile, võib pärast kujutise muutmist säilida parasiitkujutis. Vältige liikumatu pildi pikaajalist hoidmist teleri ekraanil.

Seda funktsiooni ei saa kasutada mudeli LCD puhul.

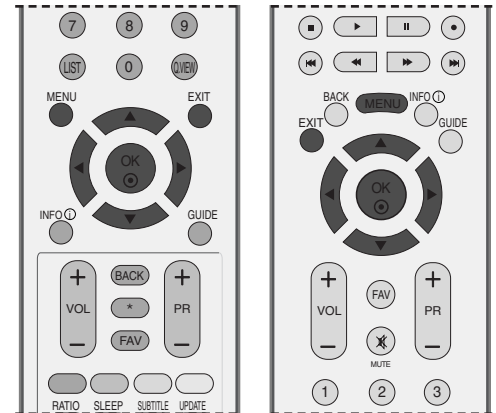

White wash

Valgipesu eemaldab ekraanilt püsikujutised.

Märkus: Ülemäärase püsikujutise eemaldamine ei pruugi funktsiooniga White Wash täielikult õnnestuda.

Orbiter

Orbiteri funktsioon võib olla abiks parasiitkujutiste vältimisel. Siiski on parem, kui liikumatuid kujutisi ekraanile ei jääks. Püsikujutise tõkestamiseks muudetakse ekraanipilti iga 2 minuti tagant.

Inversion

See funktsioon on ette nähtud ekraani paneelivärvi pööramiseks.

Paneelivärvi pööratakse automaatselt iga 30 minuti tagant.

1 Vajutage nuppu **MENU** (MENÜÜ) ja kasutage seejärel nuppu **▲** või **▼** menüü **OPTION** valimiseks.

2 Menüü **Factory Mode** valimiseks vajutage nuppu **▶** ja seejärel nuppu **▲** või **▼**.

3 Menüü **ISM Method** valimiseks vajutage nuppu **▶** ja seejärel nuppu **▲** või **▼**.

4 Mõne suvandi **Normal**, **White wash**, **Orbiter** või **Inversion** valimiseks vajutage nuppu **◀** või **▶**. Kui te ei pea funktsiooni kasutamist vajalikuks, valige sätteks **Normal**.

5 Tavalisele TV-pildile naasmiseks vajutage nuppu **EXIT** (VÄLJU).

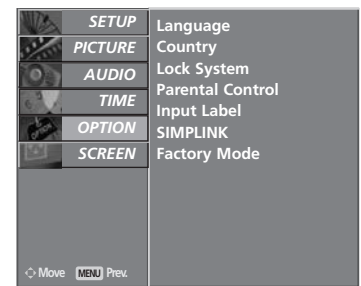

1

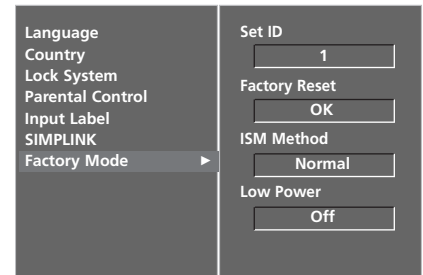

2

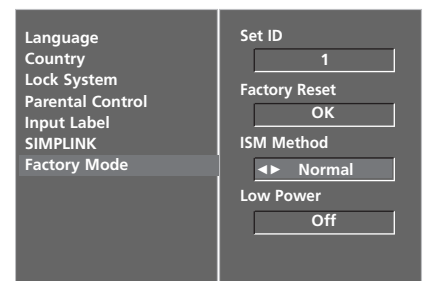

3 4

MADALA ENERGIAKULUGA PILDIREŽIIM

See funktsioon vähendab teleri energiatarvet.

Seda funktsiooni ei saa kasutada mudelite LCD puhul.

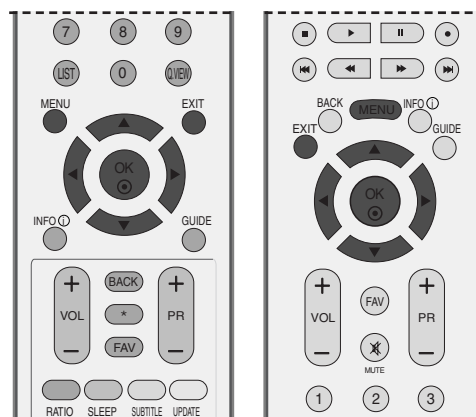

- 1 Vajutage nuppu **MENU** (MENÜÜ) ja kasutage seejärel nuppu **▲** / **▼** menüü **OPTION** valimiseks.
- 2 Menüü **Factory Mode** valimiseks vajutage nuppu **▶** ja seejärel nuppu **▲** või **▼**.
- 3 Menüü **Low power** valimiseks vajutage nuppu **▶** ja seejärel nuppu **▲** või **▼**.
- 4 Suvandi **On** või **Off** valimiseks vajutage nuppu **◀** või **▶**.
- 5 Tavalisele TV-pildile naasmiseks vajutage nuppu **EXIT** (VÄLJU).

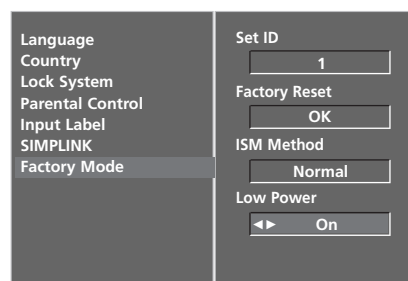
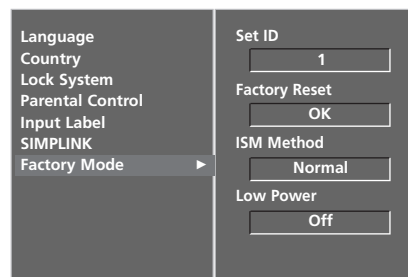
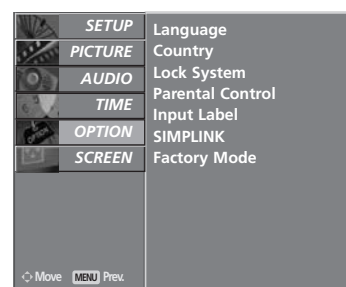

HELI & KEELE JUHTIMINE

AUTOMAATNE HELITUGEVUSE TASANDAJA

Automaatne helitugevus säilitab automaatselt ühesugust helitugevust isegi siis, kui programme vahetate.

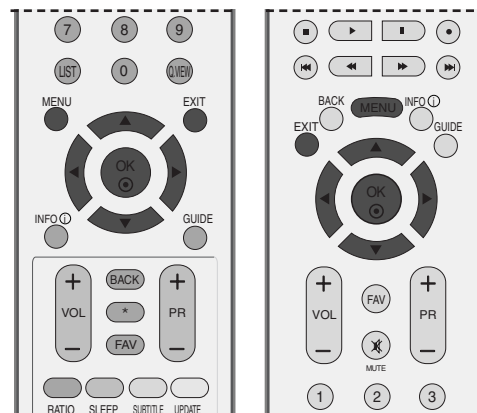

- 1 Vajutage nuppu **MENU** (MENÜÜ) ja kasutage seejärel nuppu ▲ või ▼ menüü **AUDIO** valimiseks.
- 2 Menüü **Auto Volume** valimiseks vajutage nuppu ► ja seejärel nuppu ▲ või ▼.
- 3 Suvandi **On** või **Off** valimiseks vajutage nuppu ► ja seejärel nuppu ▲ või ▼.
- 4 Tavalisele TV-pildile naasmiseks vajutage nuppu **EXIT** (VÄLJU).

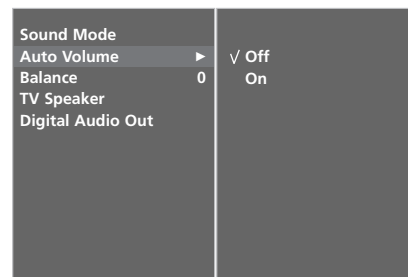
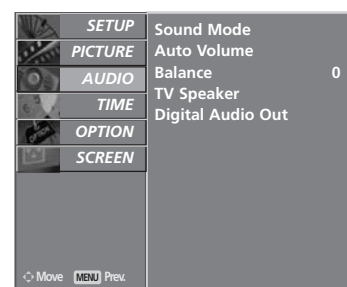

HELIHÄÄLESTUSE EELSÄTTED – HELIREŽIIM

Saate valida eelistatud helisätte Surround MAX, Standardne, Muusika, Film või Sport ning võite ka reguleerida ekvalaiseri helisagedust.

Helirežiim võimaldab teil nautida parimaid helisid ilma eriseadistusteta, sest teler seadistab sobiva helivaliku programmi sisul põhinevalt.

Surround MAX, Standard, Music, Movie ja **Sports** on tehases häälestatud hea helikvaliteediga eelsätted ning neid ei saa reguleerida.

Surround MAX Valige see variant loomutruu heli saamiseks.

Standard Kõige mõjuvam ja loomulikum heli.

Music Valige see variant originaalilähedase kõla nautimiseks muusika kuulamisel.

Movie Valige see variant piduliku heli jaoks.

Sports Valige see variant spordiülekande vaatamisel.

User Valige see variant kasutaja määratud helisätete rakendamiseks.

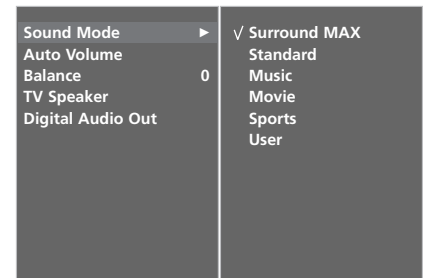
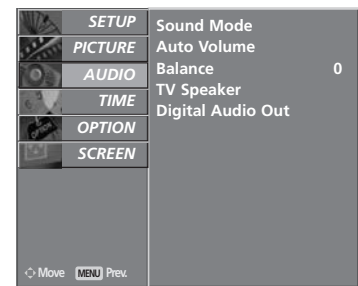
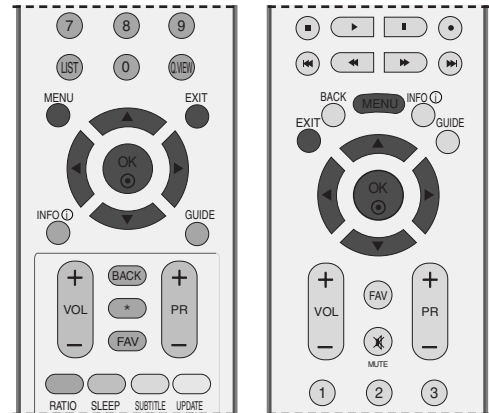

1 Vajutage nuppu **MENU** (MENÜÜ) ja kasutage seejärel nuppu **▲** või **▼** menüü **AUDIO** valimiseks.

2 Menüü **Sound Mode** valimiseks vajutage nuppu **▶** ja seejärel nuppu **▲** või **▼**.

3 Mõne suvandi **Surround MAX, Standard, Music, Movie, Sports** või **User** valimiseks vajutage nuppu **▶** a seejärel nuppu **▲** või **▼**.

4 Tavalisele TV-pildile naasmiseks vajutage nuppu **EXIT** (VÄLJU).

HELI & KEELE JUHTIMINE

HELISÄTTE REGULEERIMINE – KASUTAJA REŽIIM

Heliekvalaiseri reguleerimine.

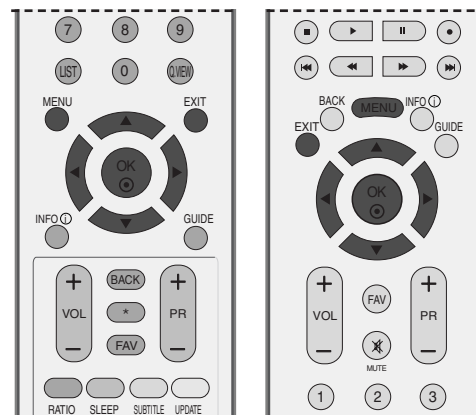

1 Vajutage nuppu **MENU** (MENÜÜ) ja kasutage seejärel nuppu ▲ või ▼ menüü **AUDIO** valimiseks.

2 Menüü **Sound Mode** valimiseks vajutage nuppu ► ja seejärel nuppu ▲ või ▼.

3 Suvandi **User** valimiseks vajutage nuppu ► ja seejärel nuppu ▲ või ▼.

4 Vajutage nuppu ►.

5 Valige nupuga ◀ või ► heliriba.
Reguleerige nupu ▲ või ▼ abil sobiv helitase.

6 Tavalisele TV-pildile naasmiseks vajutage nuppu **EXIT** (VÄLJU).



1

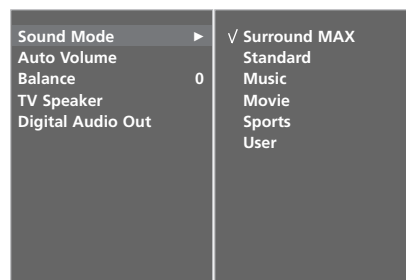

2 3



4 5

HELITASAKAALU REGULEERIMINE

Saate reguleerida kõlarite helitasakaalu soovitud tasemele.

- 1 Vajutage nuppu **MENU** (MENÜÜ) ja kasutage seejärel nuppu ▲ või ▼ menüü **AUDIO** valimiseks.
- 2 Menüü **Balance** valimiseks vajutage nuppu ► ja seejärel nuppu ▲ või ▼.
- 3 Vastavaks reguleerimiseks vajutage nuppu ► ja seejärel nuppu ◀ või ►.
- 4 Tavalisele TV-pildile naasmiseks vajutage nuppu **EXIT** (VÄLJU).

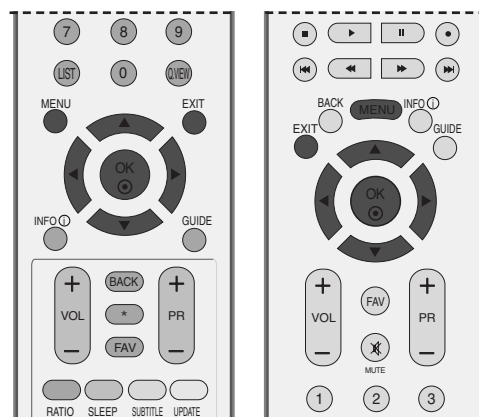

1

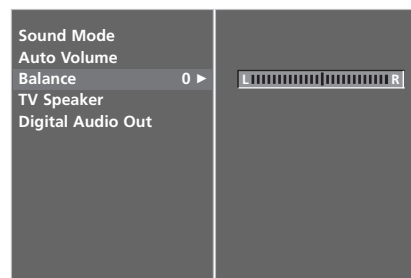

2 3

HELI & KEELE JUHTIMINE

TELERI KÕLARID SEES/VÄLJAS SEADISTUS

Saate reguleerida sisekõlarite olekut.

AV1, AV2, AV3, COMPONENT, RGB ja **HDMI1** koos HDMI ja DVI vahelise kaabliga saab TV valjuhääldi heli ja/või reguleeritavat heli edastada isegi videosignaali.

Kui soovite kasutada välist kvaliteetset stereosüsteemi, lülitage teleri sisekõlarid välja.

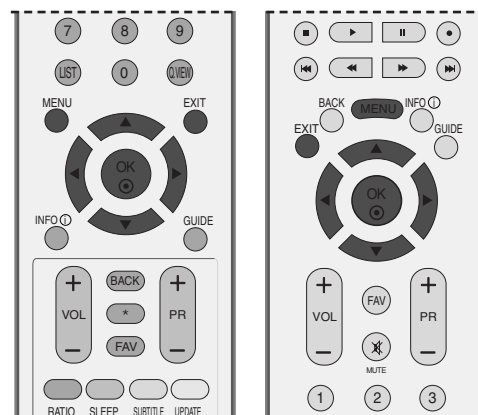

- 1 Vajutage nuppu **MENU** (MENÜÜ) ja kasutage seejärel nuppu ▲ või ▼ menüü **AUDIO** valimiseks.
- 2 Menüü **TV Speaker** valimiseks vajutage nuppu ► ja seejärel nuppu ▲ või ▼.
- 3 Suvandi **On** või **Off** valimiseks vajutage nuppu ► ja seejärel nuppu ▲ või ▼.
- 4 Tavalisele TV-pildile naasmiseks vajutage nuppu **EXIT** (VÄLJU).

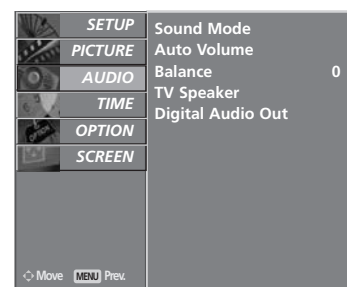

1

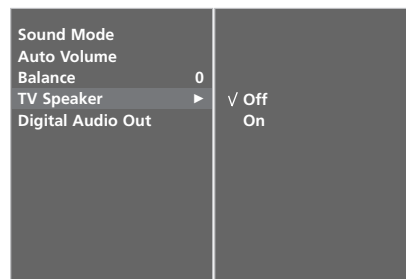

2 3

DIGITAALSE AUDIOVÄLJUNDI VALIMINE

See funktsioon võimaldab teil valida eelistatud digitaalse audioväljundi.

Seade annab digitaalset Dolby signaali vaid kanalis, mis edastab Dolby Digital Audiot.

Kui see on Dolby Digital formaadis, siis valides Dolby Digital digitaalse audio väljundmenüüs, edastab SPDIF väljund Dolby Digitali.

Kui on valitud Dolby Digital selle formaadi puudumisel, edastab SPDIF väljund PCM-i.

Isegi kui Dolby Digital Audiot edastavale kanalile on seatud nii Dolby Digital kui audio keel, esitatakse vaid Dolby Digital.

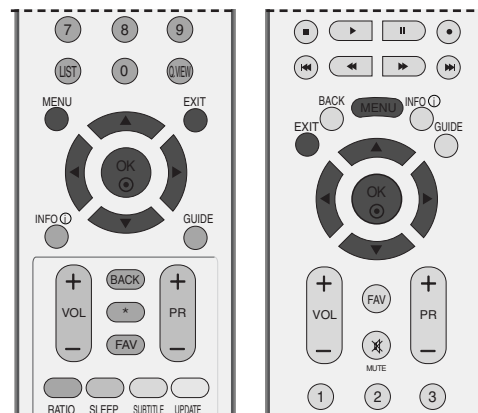

Toodetud Dolby Laboratories litsentsi alusel. "Dolby" ja topelt-D tähis on Dolby Laboratories kaubamärgid.

- 1 Vajutage nuppu **MENU** (MENÜÜ) ja kasutage seejärel nuppu ▲ või ▼ menüü **AUDIO** valimiseks.
- 2 Menüü **Digital audio out** valimiseks vajutage nuppu ► ja seejärel nuppu ▲ või ▼.
- 3 Vajutage nuppu ► ja seejärel või ▼ nuppu **Dolby Digital** või **PCM**.
- 4 Tavalisele TV-pildile naasmiseks vajutage nuppu **EXIT** (VÄLJU).



1

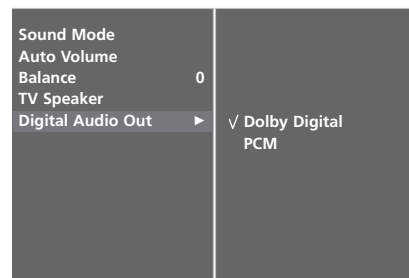

2 3

HELI & KEELE JUHTIMINE

I/II

Stereo- Ja kaksikvastuvõtt (Ainult analoogrežiimis)

Programmi valimisel ilmub programmi numbri järel heliteave ning jaama nimi kaob.

Saade	Kuval
Mono	MONO
Stereo	STEREO
Kaksik-	DUAL I

■ Monoheli valik

Kui stereosignaali on halva vastuvõtu tõttu nõrk, võite lülituda monorežiimile, vajutades nuppu **I/II** kaks korda. Monovastuvõtu korral heli sügavus paraneb. Tagasi stereole siirdumiseks vajutage uuesti nuppu **I/II** kaks korda.

■ Keele valik kakskeelse saate jaoks

Kui programm on kakskeelne, võite režiime **DUAL I**, **DUAL II** või **DUAL I+II** ümber lülitada nupu **I/II** korduva vajutamise teel.

DUAL I (KAKSIKREŽIIM I) Saadab kõlaritesse saate primaarkeele.

DUAL II (KAKSIREŽIIM II) Saadab kõlaritesse saate sekundaarkeele.

DUAL I+II (KAKSIKREŽIIM I+II) Saadab igasse kõlarisse eri keele.

NICAM-Vastuvõtt (Ainult analoogrežiimis)

Kui teler on varustatud NICAM-vastuvõtjaga, on võimalik kvaliteetse digitaalheli NICAM (Near Instantaneous Companding Audio Multiplex, peaaegu-hetkelise kompandimisega heli multiplitseerimine) vastuvõtt.

Heliväljundi saab valida vastavalt saate tüübile, vajutades korduvalt nuppu **III**.

-
- 1 **NICAM-mono** vastuvõtu korral valige **NICAM MONO** või **FM MONO**.
 - 2 **NICAM-stereo** vastuvõtu korral valige **NICAM STEREO** või **FM MONO**.
Kui stereosignaali on nõrk, lülitage ümber FM-monole.
 - 3 NICAM-kaksikrežiimi vastuvõtu korral valige **NICAM DUAL I**, **NICAM DUAL II**, **NICAM DUAL I+II** või **MONO**.
-

Kõlarite heliväljundi valik

Režiimis AV, S-Video, Component, RGB ja HDMI saate valida heliväljundiks vasak- või parempoolse kõlari.

Heliväljundi valimiseks vajutage korduvalt nuppu **III**.

L+R (VASAK+PAREM):

Vasakpoolse audiosisendi (L) helisignaali saadetakse vasakpoolsele kõlarile ja parempoolse audiosisendi (R) helisignaali parempoolsele kõlarile.

L+L (VASAK+VASAK):

Vasakpoolse audiosisendi (L) helisignaali saadetakse vasak- ja parempoolsele kõlarile.

R+R (PAREM+PAREM):

Parempoolse audiosisendi (R) helisignaali saadetakse vasak- ja parempoolsele kõlarile.

HELI & KEELE JUHTIMINE

EKRAANIMENÜÜ KEELE / MAA VALIK

Esimest korda sisse lülitades ilmub TV-ekraanile installeerimise juhtmenüü.

- 1 Vajutage nuppe ▲ või ▼ või ◀ või ▶ ja seejärel nuppu **OK**, et valida soovitud keel.
- 2 Vajutage nuppe ▲ või ▼ või ◀ või ▶ ja seejärel nuppu **OK**, et valida soovitud maa.

* Kui te tahate muuta keele/maa valikut

- 1 Vajutage nuppu **MENU** (MENÜÜ) ja kasutage seejärel nuppu ▲ või ▼ menüü **OPTION** valimiseks.
- 2 Vajutage nuppu ▶ ja kasutage seejärel nuppu ▲ või ▼ menüü **Language** valimiseks. Menüüsid saab ekraanil kuvada valitud keeles.
Vajutage nuppu ▶ ja kasutage seejärel nuppu ▲ või ▼ menüü **Country** valimiseks.
- 3 Vajutage nuppu ▶ ja siis kasutage nuppe ◀ või ▶, et valida soovitud keel või maa.
- 4 Vajutage nuppu **OK**.
- 5 Tavalisele TV-pildile naasmiseks vajutage nuppu **EXIT** (VÄLJU).



! MÄRKUS

- ▶ Kui te ei lõpeta seadistamist **Installation guide** (Paigaldusjuhendis) **EXIT**-nuppu vajutades või ületate ekraanikuva (OSD) aja, kuvatakse see seadme sisselülitamisel uuesti.
- ▶ Valides vale asukohariigi, võidakse teletekst ekraanil valesti kuvada ning teleteksti talitluses võib tekkida häireid.
- ▶ CI (Common Interface- üldine liides) funktsiooni ei või rakendada, tuginedes riigi leviedastuse asjaoludele.
- ▶ Võimalik, et DTV-re iimi juhtnupud ei tööta sõltuvalt riigi levindustingimustest.

KEELE VALIK (vaid digitaalrežiimis)

Audio funktsioon võimaldab teil valida heliks eelistatud keele. Kui heliandmeid pole valitud keeles saadaval, siis mängib heli vaikimisi valitud keeles.

Kui edastatakse kahte või enamat subtiitri keelt, kasutage **Subtitle** (subtiitri) funktsiooni. Kui subtiitriandmeid pole valitud keeles saadaval, siis kuvatakse subtiitrid vaikimisi valitud keeles.

- 1 Vajutage nuppu **MENU** (MENÜÜ) ja kasutage seejärel nuppu ▲ või ▼ menüü **OPTION** valimiseks.
- 2 Menüü **Language** valimiseks vajutage nuppu ► ja seejärel nuppu ▲ või ▼.
- 3 Vajutage nuppu ► ja siis kasutage nuppe ▲ või ▼, et valida **Audio**, **Subtitle** või **Subtitle Hard of hearing**.
- 4 Vajutage nuppu ► ja siis kasutage nuppe ◀ või ►, et valida soovitud keel.
- 5 Tavalisele TV-pildile naasmiseks vajutage nuppu **EXIT** (VÄLJU).

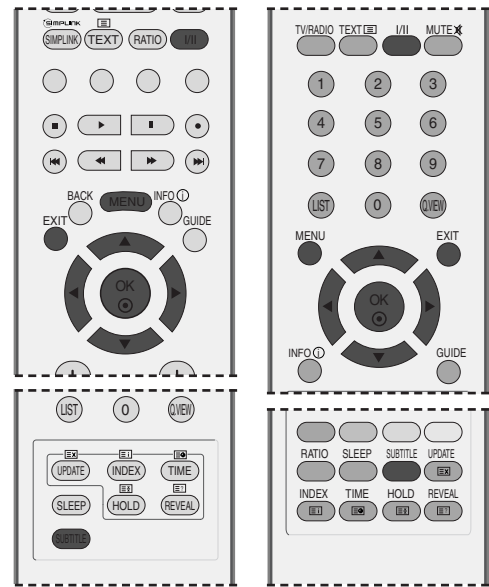

! MÄRKUS

< Heli keele valik >

- ▶ Kui edastatakse kahte või enamat keelt, saate keele valida nupuga I/II kaugjuhtimispuldil.
- ▶ Keele valimiseks vajutage nuppu ▲ või ▼.
- ▶ L+R, L+L või R+R valimiseks vajutage nuppu ◀ või ►.

< Subtiitrite keele valik >

- ▶ Kui eetrisse saadetakse subtiitrid kahes või enamas keeles, siis võite valida subtiitrite keele kaugjuhtimispuldil asuva nupu **SUBTITLE** (subtiitri) abil.
- ▶ Vajutage nuppu ▲ või ▼, et valida subtiitrite keelt.

Heli keele OSD informatsioon

Kuva	Olek
N.A	Ei ole kättesaadav
MPEG	MPEG heli
Dolby Digital	Dolby Digital heli
Speaker icon	Heli "vaegnägijate" jaoks
ABC	Heli "vaegkuuljate" jaoks

Subtiitrite keele OSD informatsioon

Kuva	Olek
N.A	Ei ole kättesaadav
TEXT	Teleteksti subtiitrid
ABC	Subtiitrid "vaegkuuljate" jaoks

- Heli/subtiitreid võidakse kuvada lihtsamal kujul, 1 kuni 3 märgiga, mis saadetakse eetrisse teenusepakkuja poolt.
- Kui te valite täiendava heli (heli "vaegnägijate/vaegkuuljate" jaoks), siis võib see asendada osa põhihelist.

AJA SEADISTUS

KELLAAJA SEADMINE

Digitaalse signaali vastuvõtmisel seatakse kell automaatselt. (Kella saate seada, kui TV-l ei ole DTV signaali.)

Enne sisse- või väljalülitamise aja funktsiooni kasutamist peate kellaaja õigeks seadma.

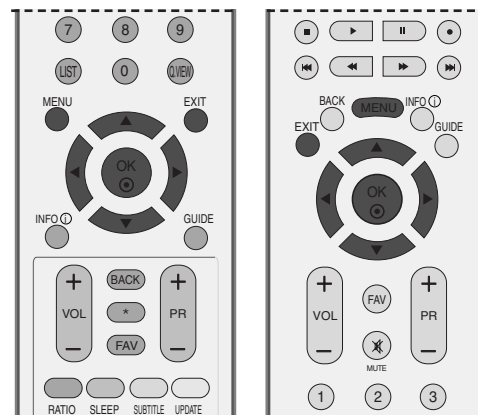

- 1 Vajutage nuppu **MENU** (MENÜÜ) ja kasutage seejärel nuppu ▲ või ▼ menüü **TIME** valimiseks.
- 2 Suvandi **Clock** valimiseks vajutage nuppu ► ja seejärel nuppu ▲ või ▼.
- 3 Vajutage nuppu ► ja siis nuppu ◀ või ►, et valida kas aasta, kuupäeva või aja suvandit.

Kui on valitud, kasutage nuppe ▲ või ▼, et seada aasta, kuupäeva ja aja suvandeid.

- 4 Tavalisele TV-pildile naasmiseks vajutage nuppu **EXIT** (VÄLJU).

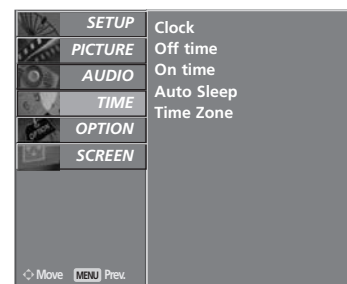

1

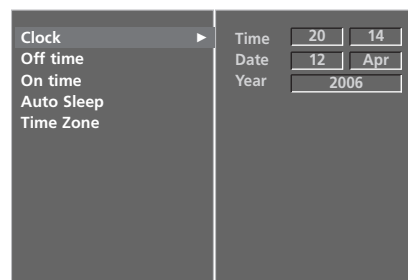

2 3

AUTOMAATSE SISSE- VÄLJALÜLITUSE TAIMERI SEADISTUS

Funktsioon Off Time (Väljalülitamise aeg) lülitab teleri eelsätetud ajal automaatselt ooterežiimi. Kaks tundi pärast funktsiooni Time (Aeg) abil sisselülitamist läheb teler automaatselt tagasi ooterežiimi, kui keegi vahepeal nuppu ei vajuta. Kui on seadistatud sisse-väljalülitamise aeg, toimivad need funktsioonid iga päev vastavalt eelhäälestatud kellaajale. Väljalülitamisfunktsioon (Off time) alistab sisselülitamisfunktsiooni (On time), kui need on seatud samale kellaajale. Sisselülitamistaimerit rakendamiseks peab teler olema ooterežiimis.

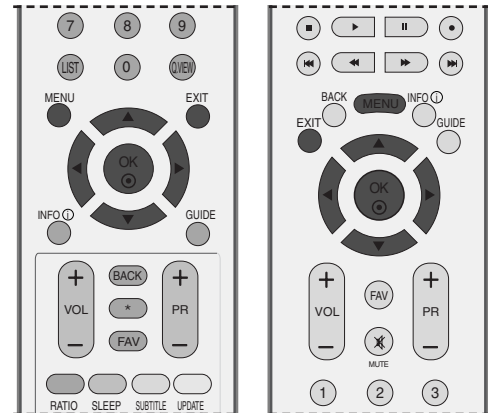

- 1 Vajutage nuppu **MENU** (MENÜÜ) ja kasutage seejärel nuppu ▲ või ▼ menüü **TIME** valimiseks.
- 2 Suvandi **Off time/On time** valimiseks vajutage nuppu ► ja seejärel nuppu ▲ või ▼.
- 3 Suvandi **On** valimiseks vajutage nuppu ► ja seejärel nuppu ▲ või ▼.
 - Funktsiooni **On/Off timer** tühistamiseks valige suvand **Off**.
- 4 Õige tunni seadmiseks vajutage nuppu ► ja seejärel nuppu ▲ või ▼.
- 5 Minutite seadmiseks vajutage nuppu ► ja seejärel nuppu ▲ või ▼.
- 6 **Ainult funktsiooni On timer (Sisselülituse taimer) jaoks:**
 - **Programme:** Vajutage nuppu ► ja seejärel ▲ või ▼ nuppu **TV**, **DTV** või **Radio Mode** menüü valimiseks. Seejärel vajutage ► nuppu ja siis ▲ või ▼ nuppu programmi valimiseks.
 - **Volume:** Helitugevuse reguleerimiseks sisselülitamisel vajutage nuppu ► ja seejärel nuppu ▲ või ▼.
- 7 Tavalisele TV-pildile naasmiseks vajutage nuppu **EXIT** (VÄLJU).

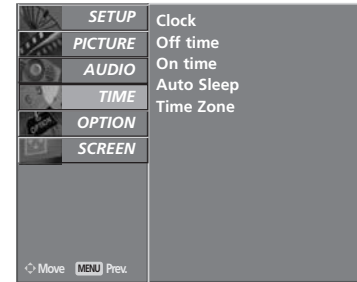

1

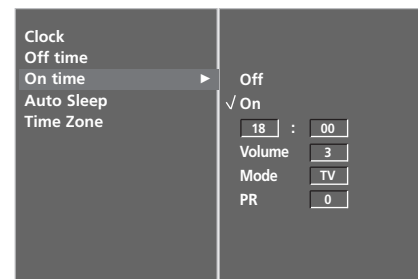

2 3 4 5 6

AJA SEADISTUS

UNETAIMERI SEADISTUS

Te ei pea tingimata meeles pidama, et teler tuleb enne magamaminekut välja lülitada. Unetaimer lülitab teleri pärast eelhäälestatud kellaaja kättejäudmist automaatselt ooterežiimi.

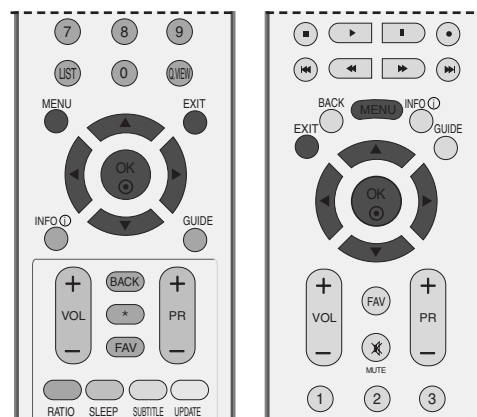

- 1 Vajutage nuppu **MENU** (MENÜÜ) ja kasutage seejärel nuppu ▲ või ▼ menüü **TIME** valimiseks.
- 2 Suvandi **Auto sleep** valimiseks vajutage nuppu ► ja seejärel nuppu ▲ või ▼.
- 3 Suvandi **On** või **Off** valimiseks vajutage nuppu ► ja seejärel nuppu ▲ või ▼.
- 4 Tavalisele TV-pildile naasmiseks vajutage nuppu **EXIT** (VÄLJU).

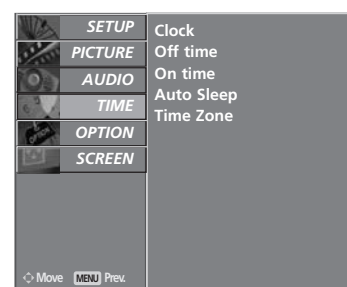

1



2 3

AJATSOONI SEADISTAMINE

Kui valite ajavööndi linna, seatakse TV aeg aja nihke informatsiooni järgi, mis põhineb ajavööndi ja GMT (Greenwichi aeg) informatsioonil, mis võetakse vastu ülekanadesignaalis, kui aeg automaatselt digitaalse signaali järgi seatakse.

- 1 Vajutage nuppu **MENU** (MENÜÜ) ja kasutage seejärel nuppu ▲ või ▼ menüü **TIME** valimiseks.
- 2 Suvandi **Time zone** valimiseks vajutage nuppu ► ja seejärel nuppu ▲ või ▼.
- 3 Vajutage ► nuppu ja siis ◀ või ▶ nuppu oma ajavööndi valimiseks.
- 4 Tavalisele TV-pildile naasmiseks vajutage nuppu **EXIT** (VÄLJU).

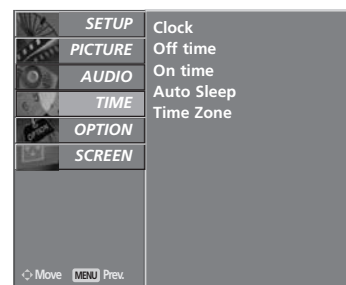
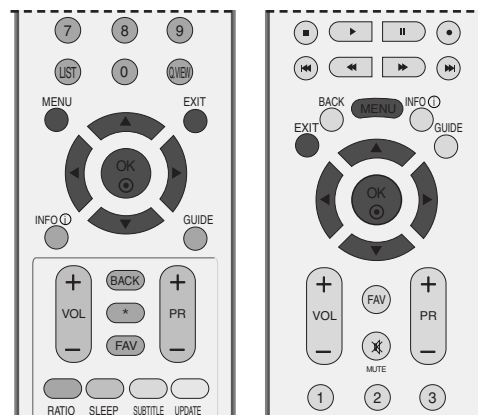

UNETAIMERI SEADISTUS

Te ei pea tingimata meeles pidama, et teler tuleb enne magamaminekut välja lülitada. Unetaimer lülitab teleri pärast eelhäälestatud kellaaja kätte jõudmist automaatselt ooterežiimi.

- a Minutite arvu valimiseks vajutage korduvalt nuppu **SLEEP** (UINAK).

Ekraanile tuleb märgirida ' - - - **Min** ' will appear, millele järgneb **10, 20, 30, 60, 90, 120, 180** ja **240**.

- b Kui ekraanil kuvatakse soovitud minutite arv, alustab taimer valitud minutite arvust mahaloendamist.
- c Allesjäänud uneaja kuvamiseks vajutage üks kord nuppu **SLEEP** (UINAK).
- d Uneaja tühistamiseks vajutage korduvalt nuppu **SLEEP** (UINAK), kuni ekraanile tuleb märgirida ' - - - **Min** '.
- e Kui lülitate teleri välja, kustutatakse eelhäälestatud uneaeg.



VANEMAKONTROLL/KATEGOORIAD

SALASÕNA ja LUKUSTUSSÜSTEEMI SEADMINE

Salasõna esmakordsel sisestamisel vajutage '0', '0', '0', '0' kaugjuhtimispuldil.

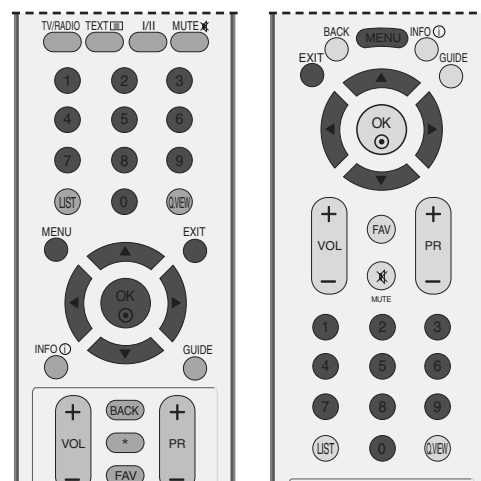

- 1 Vajutage nuppu **MENU** (MENÜÜ) ja kasutage seejärel nuppu ▲ või ▼ menüü **OPTION** valimiseks.
- 2 Suvandi **Lock system** valimiseks vajutage nuppu ► ja seejärel nuppu ▲ või ▼.
- 3 **On** valimiseks vajutage ► nuppu ja seejärel ◀ või ► nuppu.

Salasõna seadmiseks

Vajutage ► nuppu ja kasutage seejärel 4-kohalise salasõna sisestamiseks NUMBRInuppe.

Jätke see number kindlasti meelde!

Taasisestage uus salasõna kinnitamiseks.

Kui olete oma salasõna unustanud, vajutage kaugjuhtimispuldil '7', '7', '7', '7'.

- 4 Tavalisele TV-pildile naasmiseks vajutage nuppu **EXIT** (VÄLJU).

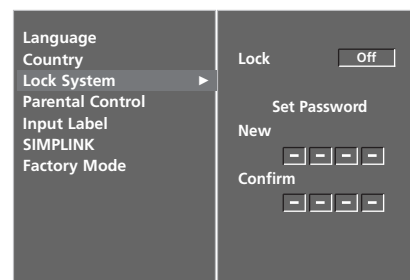
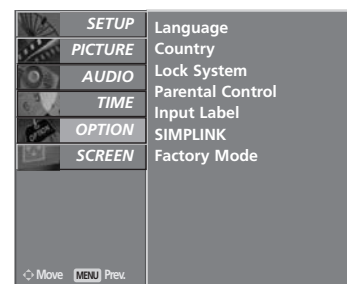

VANEMAKONTROLL

See funktsioon toimib vastavalt informatsioonile ülekandejaamast. Seetõttu see funktsioon ei toimi, kui signaalil on vale informatsioon.

Võimaldab teil seada blokeeringskeeme teatud kanalite, kategooriate ja väliste allikate tõkestamiseks.

Sellesse menüüsse pääsemiseks on nõutav salasõna.

Teler on programmeeritud nii, et viimati häälestatud suvand jääb meelde ka pärast väljalülitamist.

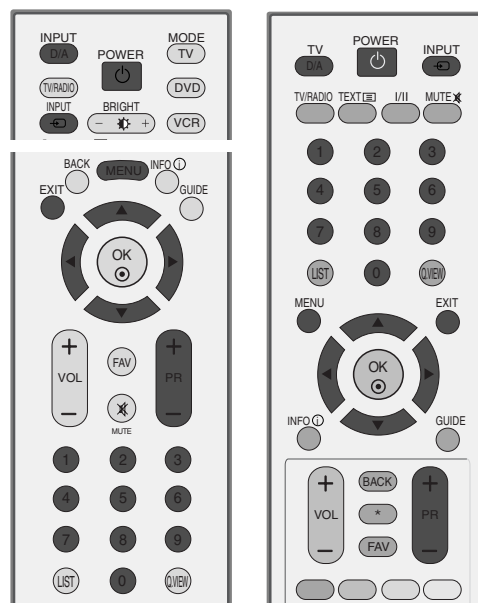

1 Vajutage nuppu **MENU** (MENÜÜ) ja kasutage seejärel nuppu ▲ või ▼ menüü **OPTION** valimiseks.

2 Suvandi **Parental control** valimiseks vajutage nuppu ► ja seejärel nuppu ▲ või ▼. Seejärel vajutage ► nuppu nõutava salasõna sisestamiseks. TV on häälestatud algse salasõnaga "0-0-0-0".

3 Vajutage nuppu ► ja seejärel ▲ või ▼ nuppu **Parental Guidance** või **Key Lock**.

Parental Guidance (vaid digitaalrežiimis)
Takistab lastel vastavalt seatud kategooria piirangutele vaadata teatud täiskasvanute TV programme.

Key Lock

Teleri saab häälestada nii, et selle kasutamiseks on vajalik kaugjuhtimispult. Seda funktsiooni võib rakendada lubamatu vaatamise vältimiseks.

4 Vastavate häälestuste teostamiseks vajutage nuppu ◀ või ▶.

5 Tavalisele TV-pildile naasmiseks vajutage nuppu **EXIT** (VÄLJU).

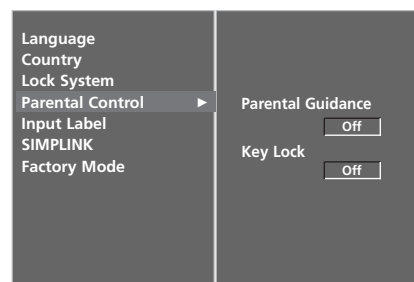
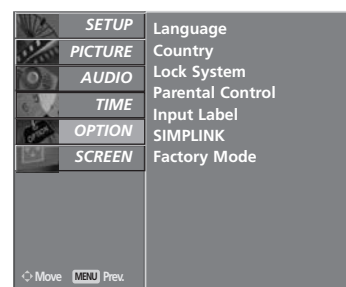

3 4

Kui funktsioon **Key Lock 'On'**, on välja lülitatud, siis vajutage teleri nuppu ◊ / I, INPUT, PR + või - või kaugjuhtimispuldi nuppu POWER, INPUT, D/A TV, PR + või - või mõnda NUMBRINUPPU.

Kui funktsioon **Key Lock** on olekus **On**, ilmub mõne esipaneeli nupu vajutamisel ekraanile kuva '**Key Lock on**'.

TELETEKST

See funktsioon pole kõikides maades kasutusel.

Teletekst on paljude TV-jaamade tasuta saade, mis annab reaaliajase teavet uudiste, ilma, telekava, aktsiahindade ja paljude muude teemade kohta.

Selle teleri teletekstidekooder toetab süsteeme SIMPLE, TOP ja FASTEXT. SIMPLE (tavateletekst) koosneb arvukatest lehekülgedest, mida valitakse vastava leheküljenumbri vahetu sisestamise teel. TOP ja FASTEXT on kaasaegsemad meetodid, mis võimaldavad teletekstiteabe kiiret ja hõlpsat valimist.

SISSE-VÄLJALÜLITAMINE

Teletekstile siirdumiseks vajutage nuppu **TEXT** (TEKST). Ekraanile ilmub esimene või viimane lehekülg.

Ekraani päises kuvatakse kaks lehenumbrit, TV-jaama nimi, kuupäev ja kellaaeg. Esimene lehenumber näitab teie valikut, teine aga parajasti kuvatud lehekülge.

Teleteksti väljalülitamiseks vajutage nuppu **TEXT** (TEKST) või **EXIT** (VÄLJU). Taastub eelmine režiim.

REŽIIM SIMPLE TEXT

■ Lehekülje valik

- 1 Sisestage numbrinuppude abil soovitud kolmekohaline lehenumber. Kui vajutate valimise ajal vale numbrinuppu, peate lõpetama kolmekohalise numbri valimise ja seejärel sisestama uuesti õige lehenumbri.
Eelmise või järgmise lehekülje valimiseks saate kasutada nuppu **PR +** või **-**.

REŽIIM TOP TEXT

Kasutusjuhendis on näha neli välja – punane, roheline, kollane ja sinine ekraani allosas. Kollane väli tähendab järgmist gruppi ning sinine väli tähendab järgmist plokki.

■ Ploki, grupi ja lehekülje valik

- 1 Sinise nupuga saate siirduda plokilt plokile.
- 2 Kollast nuppu kasutage järgmisele grupile siirdumiseks koos automaatse üleminekuga järgmisele plokile.
- 3 Rohelise nupuga saate minna järgmisele leheküljele koos automaatse üleminekuga järgmisele grupile. Alternatiivselt võite kasutada nuppu **PR +**.
- 4 Punane nupp võimaldab naasta eelmisele valikule. Alternatiivselt võite kasutada nuppu **PR -**.

■ Lehekülje otsene valik

Vastavalt teletekstirežiimile SIMPLE võite režiimis TOP lehekülje valida kolmekohalise numbri sisestamise teel numbrinuppude abil.

FASTEXT

Teleteksti leheküljed on piki ekraani allserva värvidega kodeeritud ning neid saab valida vastavat värvinuppu vajutades.

■ Lehekülje valik

- 1 Indekslehekülje valimiseks vajutage nuppu  .
- 2 Saate valida allrea värvikoodiga varustatud lehekülgi sama värvi nuppude abil.
- 3 Vastavalt teletekstirežiimile SIMPLE võite režiimis FASTEXT lehekülje valida kolmekohalise numbriga sisestamise teel numbrinuppude abil.
- 4 Eelmise või järgmise lehekülje valimiseks võite kasutada nuppu **PR+** või **-**.

TELETEKSTI ERIFUNKTSIOONID



■ REVEAL (ESITA)

Vajutage seda nuppu varjatud teabe nähtavale toomiseks, nagu näiteks mõistatuse või ülesande lahendus.

Teabe kuvalt eemaldamiseks vajutage nuppu uuesti.



■ UPDATE (UUENDA)

Kuvab ekraanil TV-pildi järgmise teletekstilehekülje ootamise ajal. Pilt kuvatakse ekraani vasakpoolses ülanurgas. Kui uuendatud lehekülg on saadaval, asendatakse pilt lehekülje numbriga.

Vajutage seda nuppu uuendatud teletekstilehekülje kuvamiseks.



■ TIME (AEG)

Vajutage seda nuppu TV-programmi vaatamise ajal, kui soovite kuvada kellaaja ekraani parempoolses ülanurgas. Kellaaja eemaldamiseks vajutage nuppu veel üks kord. Teletekstirežiimis saate selle nupuga valida alamlehekülje numbriga. Alamlehekülje number kuvatakse ekraani allosas. Alamlehekülje hoidmiseks või vahetamiseks vajutage nuppu PUNANE, ROHELINE, PR + või - või mõnda numbrinuppu.

Funktsioonist väljumiseks vajutage TIME-nuppu veel üks kord.



■ HOLD (HOIA)

Peatab automaatse lehevahetuse, mis toimub juhul, kui teletekstileht sisaldab 2 või enam alamlehekülge. Alamlehekülgede arv ja parajasti kuvatava alamlehekülje number on tavaliselt näha ekraanil kellaaja all. Selle nupu vajutamisel kuvatakse ekraani vasakpoolses ülanurgas stopp-sümbol ja automaatne leheküljevahetus on blokeeritud.

Jätkamiseks vajutage seda nuppu uuesti.

DIGITAALNE TELETEKST

* See funktsioon toimib vaid Ühendkuningriigis.

Seade võimaldab juurdepääsu digitaalsele teletekstile, mis on mitmel moel suuresti parandatud, nagu tekst, graafika jne.

Digitaalsele teletekstile on juurdepääs spetsiaalse digitaalse teleteksti teenustega ja eriliste teenustega, mis kannavad üle digitaalset teleteksti.

Subtiitri keele peaksite SUBTITLE (SUBTIITER) nuppu vajutades välja lülitama, et kuvada teleteksti.

TELETEKST DIGITAALSE TEENUSENA

- 1 Vajutage numbreid või **PR +** või **-** nuppu, et valida digitaalne teenus, mis edastab digitaalset teleteksti. Digitaalse teleteksti teenused saate teada EPG teenusnimekirjast.
- 2 Järgige juhiseid digitaalsel teletekstil ja liikuge järgmisele sammule, vajutades **TEXT**, **OK**, **▲** või **▼**, **◀** või **▶**, **PUNANE**, **ROHELINE**, **KOLLANE**, **SININE** või **NUMBRI**nuppe jne.
- 3 Digitaalse teleteksti teenuse muutmiseks valige vaid teine teenus numbritega või **PR +** või **-** nupuga.

Kui vajutada **MENU**, **GUIDE** või **INFO** ① nuppu, kaob teleteksti teenus ajutiselt. Nendele nuppudele uuesti vajutades ilmub teleteksti teenus uuesti.



TELETEKST DIGITAALSE TEENUSENA

- 1 Vajutage numbreid või **PR +** või **-** nuppu, et valida teatud teenus, mis edastab digitaalset teleteksti.
- 2 Teleteksti sisselülitamiseks vajutage nuppu **TEXT** või värvilisi nuppe.
- 3 Järgige juhiseid digitaalsel teletekstil ja liikuge järgmisele sammule, vajutades **OK**, **▲** või **▼**, **◀** või **▶**, **PUNANE**, **ROHELINE**, **KOLLANE**, **SININE** või **NUMBRI**nuppe jne.
- 4 Digitaalse teleteksti väljalülitamiseks ja TV-pildile naasmiseks vajutage nuppu **TEXT** või värvilisi nuppe.

Mõned teenused võivad lubada juurdepääsu teksti-teenustele **PUNASELE** nupule vajutamisega.

Kui vajutatakse **MENU**, **GUIDE** või **INFO** ① nuppu, kaob teleteksti teenus ajutiselt. Nendele nuppudele uuesti vajutades ilmub teleteksti teenus uuesti.



TÖRKEOTSING

Seade ei tööta korralikult.

Juhtpult ei tööta

- Kontrollige, kas seadme ja kaugjuhtimispuldi vahel ei ole mõnda takistust.
- Kas patareid on paigaldatud õige polaarsusega (+ ja +, - ja -)?
- Kas kaugjuhtimispuldi töörežiim on õige: TV, VCR jne?
- Paigaldage uued patareid.

Toide katkeb ootamatult

- Kas unetimer on peal?
- Kontrollige toitesätteid. Toitekatkestus
- Ühtki saatejaama pole häälestatud, automaathäälestus väljas.

Videofunktsioon ei tööta.

Pilt ja heli puuduvad

- Kontrollige, kas toode on sisse lülitatud.
- Proovige mõnda muud kanalit. Probleem võib olla saates.
- Kas toitejuhe on võrgupesas?
- Kontrollige antenni suunda ja/või asukohta.
- Kontrollige võrgupesas, pistes sinna mõne teise seadme toitejuhtme.

Pilt tuleb pärast sisselülitamist ekraanile aeglaselt

- See on normaalne, pilt on käivitusprotsessi ajal summutatud. Kui pilt viie minuti jooksul ei ilmu, pöörduge teeninduskeskuse poole.

Pilt puudub, halb värv, halb kvaliteet

- Reguleerige menüüsuvandiga Color (Värv).
- Jätke teleri ja videomagnetofoni vahemaa piisavalt suureks.
- Proovige mõnda muud kanalit. Probleem võib olla saates.
- Kas videokaablid on õigesti paigaldatud?
- Pildi heleduse taastamiseks aktiveerige mõni funktsioon.

Rõht- või püstriidid, pilt väreleb

- Kontrollige kohalike häiringute olemasolu, nagu näiteks elektriseadmed ja -tööriistad.

Mõne kanali halb vastuvõtt

- Jaamal või kaablifirmal probleemid, häälestage mõnele teisele jaamale.
- Jaama signaal nõrk, suunake antenn täpselt jaamale.
- Kontrollige võimalike häireallikate olemasolu.

Pildil ribad või vöödid

- Kontrollige antenni (muutke antenni suunda).

Helifunktsioon ei tööta.

Pilt korras, heli puudub	<ul style="list-style-type: none"> ■ Vajutage nuppu VOL või VOLUME (HELITUGEVUS). ■ Heli vaigistatud? Vajutage nuppu MUTE (VAIGISTA). ■ Proovige mõnda muud kanalit. Probleem võib olla saates. ■ Kas videokaablid on õigesti paigaldatud?
Ühest kõlarist ei kosta heli	<ul style="list-style-type: none"> ■ Reguleerige menüüsuvandiga Balance (Tasakaal).
Ebanormaalne heli seadme sees.	<ul style="list-style-type: none"> ■ Ümbruse niiskuse või temperatuuri muutumisel võib seadme sisse-väljalülitamisel esineda ebatavalisi helisid, mis ei pruugi tähendada toote riket.

Probleem PC-režiimis (ainult PC-režiimi korral).

Signaal vahemikust väljas.	<ul style="list-style-type: none"> ■ Reguleerige eraldusvõimet, horisontaal- või vertikaalsagedust. ■ Kontrollige sisendallikat.
Vertikaalriba või -vööt tagapõhjal, horisontaalmüra, ebaõige asukoht	<ul style="list-style-type: none"> ■ Käivitage automaatkonfigureerimine või reguleerige taktsagedust, faasi või horisontaal-vertikaalasukohta.
Ekraani värvid või mõni värv on ebastabiilne.	<ul style="list-style-type: none"> ■ Kontrollige signaalikaablit. ■ Installige uuesti personaalarvuti videokaart.

HOOLDUS

Enneaegsetest rikestest on võimalik hoiduda. Hoolikas ja korrapärane puhastamine võib teie uue teleri tööiga pikendada. Enne puhastamist lülitage kindlasti toide välja ning tõmmake juhe võrgupesast.

Ekraani puhastamine

- 1 Ekraani tolmust puhtaks hoidmiseks on suurepärane meetod. Niisutage pehmet lappi leige vee ja väikese koguse riidepehmedaja või puhastusvahendi seguga. Väänake lapp peaaegu kuivaks ning kasutage seda ekraani pühkimiseks.
- 2 Veenduge, et ekraanile ei jääks liigset vett, ja laske ekraan enne teleri sisselülitamist kuivada.

Korpuse puhastamine

- Saasta ja tolmu kõrvaldamiseks pühkige korpust pehme kuiva kiuvaba lapiga.
- Ärge kasutage märga lappi.

Pikemaajaline äraolek

▲ ETTEVAATUST

- ▶ Kui kavatsete teleri juurest pikemaks ajaks lahkuda (näiteks puhkusele), siis on soovitatav toitejuhe pesast välja tõmmata kaitseks äikese või toitekatkestuste eest.

TOOTE TEHNILISED ANDMED

MUDELID		26LC4*	32LC4*	37LC4*	42LC4*
		26LC45-ZA 26LC46-ZC	32LC45-ZA 32LC46-ZC	37LC45-ZA 37LC46-ZC	42LC45-ZA 42LC46-ZC
Mõõtmed (laius x kõrgus x sügavus)	koos alusega	676,4 x 529,2x 221,0 mm 26,6 x 20,8 x 8,7 tolli	806,8 x 605,6 x 249,0 mm 31,8 x 23,9 x 9,8 tolli	926,6 x 697,6x 280,4mm 36,5x 27,5 x 11,0 tolli	1032,7 x 750,0 x 287,6 mm 40,7x 29,5 x 11,3 tolli
	ilma alusega	676,4 x 474,5 x 85,0 mm 26,6 x 18,7 x 3,3 tolli	806,8 x 548,6 x 79,0 mm 31,8 x 21,6x 3,1 tolli	926,6 x 635,6 x 88,0mm 36,5x 25,0 x 3,5 tolli	1032,7 x 685,5 x 88,5 mm 40,7 x 27,0 x 3,5 tolli
Kaal	koos alusega	10,04kg / 22,1 naela	13,8 kg / 30,5 naela	20,0 kg / 44,1 naela	24,5 kg / 54,0 naela
	ilma alusega	9,04kg / 19,9 naela	10,7 kg / 23,6 naela	16,3 kg / 35,9 naela	20 kg / 44,1 naela
Televisioonisüsteem Voolutarbimine		AC100-240V~ 50/60Hz 1,3A 130W	AC100-240V~ 50/60Hz 1,5A 150W	AC100-240V~ 50/60Hz 1,8A 180W	AC100-240V~ 50/60Hz 2,3A 230W
MUDELID		26LC5*	32LC5*	37LC5*	42LC5*
		26LC55-ZA	32LC55-ZA 32LC56-ZC	37LC55-ZA	42LC55-ZA
Mõõtmed (laius x kõrgus x sügavus)	koos alusega	676,4 x 529,2x 221,0 mm 26,7 x 20,9 x 8,7 tolli	806,6 x 606,5 x 249,0 mm 31,8 x 23,9 x 9,8 tolli	927,0 x 692,8x 280,5mm 36,5x 27,3 x 11,1 tolli	1033,1 x 749,5 x 287,6 mm 40,7x 29,5 x 11,3 tolli
	ilma alusega	676,4 x 478,7 x 84,0 mm 26,7 x 18,9 x 3,3 tolli	806,6 x 552,3 x 79 mm 31,8 x 21,8x 3,1 tolli	927,0 x 630,0 x 88,0mm 36,5x 24,8 x 3,5 tolli	1033,4 x 686,8 x 88,5mm 40,7 x 27,0x 3,5 tolli
Kaal	koos alusega	10,04kg / 22,2 naela	14,1kg / 31,1 naela	20,0 kg / 44,1 naela	24,5 kg / 54,1 naela
	ilma alusega	8,62kg / 19,0 naela	11,2kg / 24,7 naela	16,0 kg / 35,3 naela	20,4 kg / 45,0 naela
Televisioonisüsteem Voolutarbimine		AC100-240V~ 50/60Hz 1,3A 130W	AC100-240V~ 50/60Hz 1,5A 150W	AC100-240V~ 50/60Hz 1,8A 180W	AC100-240V~ 50/60Hz 2,3A 230W
Televisioonisüsteem Programm Välisantenni näivtakistus		PAL/SECAM B/G/D/K, PAL I/II, SECAM L/L VHF: E2 ~ E12, UHF: E21 ~ E69, CATV: S1 ~ S20, HYPER: S21 ~ S47 75 Ω			
Keskonnatingimused	Töötemperatuur	0 ~ 40°C / 32 ~ 104°F			
	Tööniiskus	Alla 80%			
	Temperatuur hoidmise Niiskus hoidmisel	-20 ~ 60°C / -4 ~ 140°F Alla 85%			

- Ülaltoodud tehnilisi andmeid võib kvaliteedi parandamiseks eelnevalt hoiatamata muuta.

MUDELID		26LB7*	32LB7*	42PC3*	50PC3*
		26LB75-ZE 26LB76-ZF	32LB75-ZB 32LB76-ZD	42PC35-ZC	50PC35-ZC
Mõõtmed (laius x kõrgus x sügavus)	koos alusega	671,8x539,8x254,2 mm 26,4x21,2x10 tolli	805,8x619,7x283,9 mm 31,7x24,4x11,2 tolli	1129,0 x 748,5 x 333,6 mm 44,4 x 29,5 x 13,1 tolli	1302,6 x 872 x 355,8 mm 51,3 x 34,3 x 14 tolli
	ilma alusega	671,8x476,1x85 mm 26,4x18,7x3,3 tolli	805,8x554,1x79,0 mm 31,7x21,8x3,1 tolli	1129,0 x 695,0 x 103,7 mm 44,4 x 27,4 x 4,1 tolli	1302,6 x 810x 107,7 mm 51,3 x 31,9 x 4,2 tolli
Kaal	koos alusega	14 kg / 30,9 naela	14,8 kg / 32,6 naela	31,5 kg / 69,4 naela	51,9 kg / 114,4 naela
	ilma alusega	11 kg / 24,3 naela	12,6 kg / 27,8 naela	24,2 kg / 53,3 naela	43,1 kg / 95 naela
Televisioonisüsteem Voolutarbimine		AC100-240V~ 50/60Hz 1,3A 130W	AC100-240V~ 50/60Hz 1,5A 150W	AC100-240V~ 50/60Hz 3,5A 330W	AC100-240V~ 50/60Hz 4,5A 450W
MUDELID		42PC5*	50PC5*	50PB6*	60PC4*
		42PC55-ZB 42PC56-ZD	50PC55-ZB 50PC56-ZD	50PB65-ZA	60PC45-ZB
Mõõtmed (laius x kõrgus x sügavus)	koos alusega	1048,0 x 766,0 x 310,0 mm 41,3 x 30,2 x 12,2 tolli	1242,0 x 887,6 x 370,0mm 48,9 x 34,9 x 14,6 tolli	1359,9 x 889,2 x 369,8 mm 53,6 x 35,1 x 14,6 tolli	1548 x 1061 x 448 mm 60,9 x 41,8 x 17,6 tolli
	ilma alusega	1048,0 x 713,0 x 83,5 mm 41,3 x 28,1 x 3,3 tolli	1242,0 x 827,2 x 88,0 mm 48,9 x 32,6 x 3,5 tolli	1359,9 x 822,5 x 89,5 mm 53,6 x 32,4 x 3,6 tolli	1548 x 988 x 98,5 mm 60,9 x 38,9 x 3,9 tolli
Kaal	koos alusega	28,0 kg / 61,7 naela	39,3 kg / 86,6 naela	48,0 kg / 105,9 naela	72,5 kg / 159,8 naela
	ilma alusega	24,6kg / 54,2 naela	34,6kg / 76,2 naela	39,1 kg / 86,2 naela	60,0 kg / 132,2 naela
Televisioonisüsteem Voolutarbimine		AC100-240V~ 50/60Hz 3,5A 310W	AC100-240V~ 50/60Hz 5,0A 450W	AC100-240V~ 50/60Hz 5,0A 450W	AC100-240V~ 50/60Hz 5,8A 580W
Televisioonisüsteem Programmid Välisantenni näivtakistus		PAL/SECAM B/G/D/K, PAL I/II, SECAM L/L' VHF: E2 ~ E12, UHF: E21 ~ E69, CATV: S1 ~ S20, HYPER: S21 ~ S47 75 Ω			
Keskonnatingimused	Töötemperatuur	0 ~ 40°C / 32 ~ 104°F			
	Tööniiskus	Alla 80%			
	Temperatuur hoidmise Niiskus hoidmisel	-20 ~ 60°C / -4 ~ 140°F Alla 85%			

- Üalaloodud tehnilisi andmeid võib kvaliteedi parandamiseks eelnevalt hoiatamata muuta.

KAUGJUHTIMISPULDI PROGRAMMEERIMINE

Juhtpult on ette nähtud mitme kaubamärgi jaoks ehk nn universaalpult. Selle saab programmeerida tööks koos enamiku muude valmistajate kaugjuhitavate seadmetega. Pange tähele, et juhtpult ei tööta mitte kõigi muude kaubamärkide mudelitega.

Koodi programmeerimine juhtpulti

- 1 Katsetage juhtpulti.
Et kontrollida, kas pult komponendiga ilma programmeerimiseta töötab, lülitage komponent (näiteks videomagnetofon) sisse ja vajutage kaugjuhtimispuldil vastava režiimi nuppu (nt DVD või VCR), suunates puldi samal ajal komponendi poole. Katsetage nuppude **POWER** (TOIDE) ja **PR +/-** (PROGRAMM +/-) tööd, jälgides, kas komponent reageerib õigesti. Vastasel korral vajab juhtpult selle seadme jaoks programmeerimist.
- 2 Lülitage programmeeritav komponent sisse, seejärel vajutage kaugjuhtimispuldil vastava režiimi nuppu (nt DVD või VCR). Seadme kaugjuhtimisnupp süttib.
- 3 Vajutage korraga nuppe **MENU** (MENÜÜ) ja **MUTE** (VAIGISTA), kaugjuhtimispult on nüüd koodi programmeerimiseks valmis.
- 4 Sisestage koodi number puldi numbrinuppude abil. Programmeerimiskoodi numbrid vastava komponendi jaoks leiate järgnevatel lehekülgedel. Kui kood on õige, lülitub seade välja.
- 5 Koodi salvestamiseks vajutage nuppu MENU (MENÜÜ).
- 6 Katsetage kaugjuhtimispuldi tööd ja jälgige, kas komponent reageerib õigesti. Kui ei, korrake punkti 2.

PROGRAMMEERIMISKOOD

DVD

Kaubamärk	Koodid	Kaubamärk	Koodid	Kaubamärk	Koodid
APEX DIGITAL	022	mitsubishi	002	RCA	005 006
DENON	020 014	NAD	023	SAMSUNG	011 015
GE	005 006	ONKYO	008 017	SONY	007
HARMAN KARDON	027	PANASONIC	003 009	THOMPSON	005 006
JVC	012	PHILIPS	013	TOSHIBA	019 008
LG	001 010 016 025	PIONEER	004 026	YAMAHA	009 018
MAGNAVOX	013	PROCEED	021	ZENITH	010 016 025
MARANTZ	024	PROSCAN	005 006		

VIDEOMAGNETOFONID (VCR-id)

Kaubamärk	Koodid	Kaubamärk	Koodid	Kaubamärk	Koodid
AIWA	034	MAGNAVOX	031 033 034 041	SAMSUNG	032 040 102 104
AKAI	016 043 046 124		067 068		105 107 109 112
	125 146	MARANTZ	012 031 033 067		113 115 120 122
AMPRO	072		069		125
ANAM	031 033 103	MARTA	101	SANSUI	022 043 048 135
AUDIO DYNAMICS	012 023 039 043	MATSUI	027 030	SANYO	003 007 010 014
BROKSONIC	035 037 129	MEI	031 033		102 134
CANON	028 031 033	MEMOREX	003 010 014 031	SCOTT	017 037 112 129
CAPEHART	108		033 034 053 072		131
CRAIG	003 040 135		101 102 134 139	SEARS	003 008 009 010
CURTIS MATHES	031 033 041	MGA	045 046 059		013 014 017 020
DAEWOO	005 007 010 064	MINOLTA	013 020		031 042 073 081
	065 108 110 111	MITSUBISHI	013 020 045 046		101
	112 116 117 119		049 051 059 061	SHARP	031 054 149
DAYTRON	108		151	SHINTOM	024
DBX	012 023 039 043	MTC	034 040	SONY	003 009 031 052
DYNATECH	034 053	MULTITECH	024 034		056 057 058 076
ELECTROHOME	059	NEC	012 023 039 043		077 078 149
EMERSON	006 017 025 027		048	SOUNDESIGN	034
	029 031 034 035	NORDMENDE	043	STS	013
	036 037 046 101	OPTONICA	053 054	SYLVANIA	031 033 034 059
	129 131 138 153	PANASONIC	066 070 074 083		067
FISHER	003 008 009 010		133 140 145	SYMPHONIC	034
FUNAI	034			TANDY	010 034
GE	031 033 063 072	PENTAX	013 020 031 033	TATUNG	039 043
	107 109 144 147		063	TEAC	034 039 043
GO VIDEO	132 136	PHILCO	031 034 067	TECHNICS	031 033 070
HARMAN KARDON	012 045	PHILIPS	031 033 034 054	TEKNIKA	019 031 033 034
HITACHI	004 018 026 034		067 071 101		101
	043 063 137 150	PILOT	101	THOMAS	034
INSTANTREPLAY	031 033	PIONEER	013 021 048	TMK	006
JCL	031 033	PORTLAND	108	TOSHIBA	008 013 042 047
JCPENNY	012 013 015 033	PULSAR	072		059 082 112 131
	040 066 101	QUARTZ	011 014	TOTEVISION	040 101
JENSEN	043	QUASAR	033 066 075 145	UNITECH	040
JVC	012 031 033 043	RCA	013 020 033 034	VECTOR RESEARCH	012
	048 050 055 060		040 041 062 063	VICTOR	048
	130 150 152		107 109 140 144	VIDEO CONCEPTS	012 034 046
KENWOOD	014 034 039 043		145 147	VIDEOSONIC	040
	047 048	REALISTIC	003 008 010 014	WARDS	003 013 017 024
LG (GOLDSTAR)	001 012 013 020		031 033 034 040		031 033 034 040
	101 106 114 123		053 054 101		053 054 131
LLOYD	034	RICO	058	YAMAHA	012 034 039 043
LXI	003 009 013 014	RUNCO	148	ZENITH	034 048 056
	017 034 101 106	SALORA	014		058 072 080 101
MAGIN	040				

INFRAPUNAKOODID

1. Kuidas ühendada

- Ühendage juhtmega kaugjuhtimispuhuti teleri kaugjuhtimisporti.

2. Kaugjuhtimispuhuti infrapunakoodid

- Väljundi signaalikuju
Üheimpulssiline, moduleeritud 37,917 kHz signaaliga 455 kHz juures.

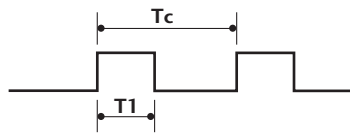

Kandesagedus
 $FCAR = 1/T_C = f_{OSC}/12$
 Käidusuhe = $T_1/T_C = 1/3$

- Kaadri konfiguratsioon

1. kaader



Korduskaader

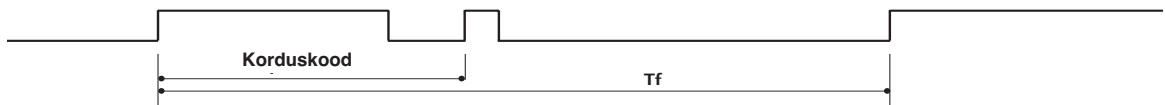

- Juhtkood

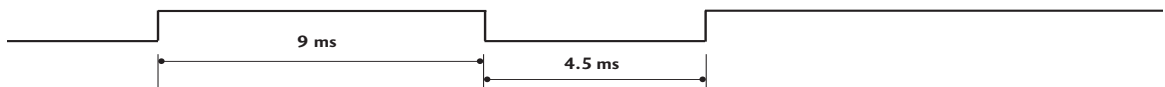

- Korduskood

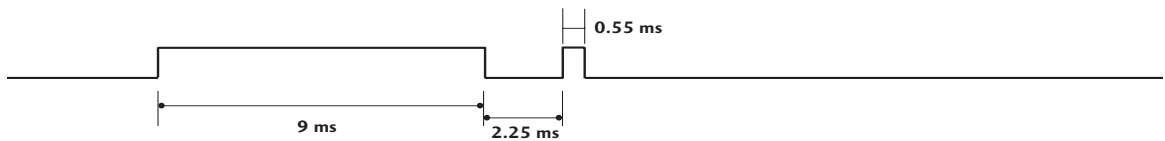

- Bittide kirjeldus



- Kaadriintervall: T_f

Signaalikuju edastatakse seni, kuni nupp on alla vajutatud.



Kood (kuueteistkümnend-)	Funktsioon	Märkus
00	PR +	Kaugjuhtimispuldi nupp
01	PR -	Kaugjuhtimispuldi nupp
02	VOL +	Kaugjuhtimispuldi nupp
03	VOL -	Kaugjuhtimispuldi nupp
40	Üles (▲)	Kaugjuhtimispuldi nupp
41	Alla (▼)	Kaugjuhtimispuldi nupp
06	Paremale (▶)	Kaugjuhtimispuldi nupp
07	Vasakule (◀)	Kaugjuhtimispuldi nupp
08	POWER	Kaugjuhtimispuldi nupp (toide sisse/välja)
09	MUTE	Kaugjuhtimispuldi nupp
10	Numbrinupud 0	Kaugjuhtimispuldi nupp
11	Numbrinupud 1	Kaugjuhtimispuldi nupp
12	Numbrinupud 2	Kaugjuhtimispuldi nupp
13	Numbrinupud 3	Kaugjuhtimispuldi nupp
14	Numbrinupud 4	Kaugjuhtimispuldi nupp
15	Numbrinupud 5	Kaugjuhtimispuldi nupp
16	Numbrinupud 6	Kaugjuhtimispuldi nupp
17	Numbrinupud 7	Kaugjuhtimispuldi nupp
18	Numbrinupud 8	Kaugjuhtimispuldi nupp
19	Numbrinupud 9	Kaugjuhtimispuldi nupp
0B	INPUT	Kaugjuhtimispuldi nupp
AA	INFO ⓘ	Kaugjuhtimispuldi nupp
AB	GUIDE	Kaugjuhtimispuldi nupp
56	SUBTITLE	Kaugjuhtimispuldi nupp
5B	EXIT	Kaugjuhtimispuldi nupp
1E	FAV	Kaugjuhtimispuldi nupp
1A	Q.VIEW	Kaugjuhtimispuldi nupp
50	D/A TV	Kaugjuhtimispuldi nupp
F0	TV/RADIO	Kaugjuhtimispuldi nupp
7E	SIMPLINK	Kaugjuhtimispuldi nupp
E0	BRIGHT +	Kaugjuhtimispuldi nupp
E1	BRIGHT -	Kaugjuhtimispuldi nupp
0A	I/II	Kaugjuhtimispuldi nupp
0E	SLEEP	Kaugjuhtimispuldi nupp
43	MENU	Kaugjuhtimispuldi nupp
44	OK(●)	Kaugjuhtimispuldi nupp
53	LIST	Kaugjuhtimispuldi nupp
20	TEXT	Kaugjuhtimispuldi nupp
2A	REVEAL	Kaugjuhtimispuldi nupp
26	TIME	Kaugjuhtimispuldi nupp
28	BACK	Kaugjuhtimispuldi nupp
62	UPDATE	Kaugjuhtimispuldi nupp
70	INDEX	Kaugjuhtimispuldi nupp
65	HOLD	Kaugjuhtimispuldi nupp
61	SININE klahv	Kaugjuhtimispuldi nupp
63	KOLLANE klahv	Kaugjuhtimispuldi nupp
71	ROHELINE klahv	Kaugjuhtimispuldi nupp
72	PUNANE klahv	Kaugjuhtimispuldi nupp
79	RATIO	Kaugjuhtimispuldi nupp
B0	▶	Kaugjuhtimispuldi nupp
BA	II	Kaugjuhtimispuldi nupp
B2	I◀◀	Kaugjuhtimispuldi nupp
B3	▶▶I	Kaugjuhtimispuldi nupp
8F	◀◀	Kaugjuhtimispuldi nupp
8E	▶▶	Kaugjuhtimispuldi nupp
B1	■	Kaugjuhtimispuldi nupp
BD	●	Kaugjuhtimispuldi nupp

VÄLISJUHTSEADME HÄÄLESTAMINE

Pistikupesa RS-232C häälestus

Ühendage sisendpessa RS-232C välisjuhtseadmega (nagu näiteks arvuti või AV-juhtsüsteem) ja juhtige teleri funktsioone väliselt. Ühendage juhtseadme järjestikport teleri tagapaneelil oleva pistikupesaga RS-232C. RS-232C ühenduskaableid teleriga kaasas ei ole.

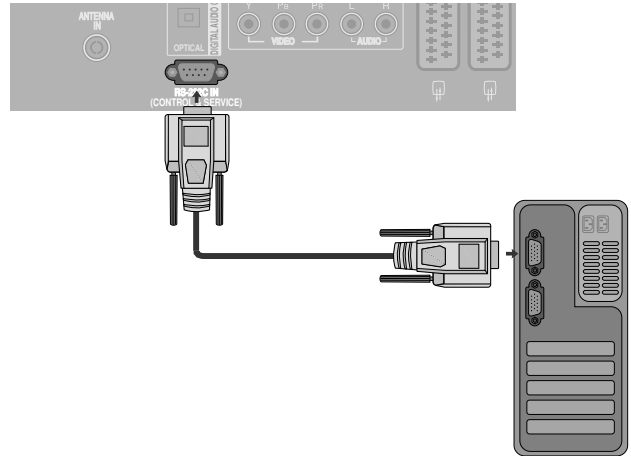

Pistmiku tüüp: D-Sub 9 viiguga sõrm

Nr	Viigu nimi
1	Ühenduseta
2	RXD (Andmete vastuvõtt)
3	TXD (Andmete edastus)
4	DTR (DTE-pool valmis)
5	GND (Maandus)
6	DSR (DCE-pool valmis)
7	RTS (Saatmiseks valmis)
8	CTS (Saatmiseks lähtestatud)
9	Ühenduseta

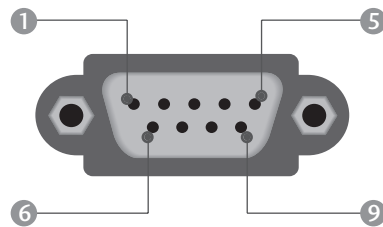

Pistikupesa RS-232C konfiguratsioonid

7-juhtmeline konfiguratsioon (standardne RS-232C-kaabel)

	PC	Teler	
RXD	2 ● ——— ● 3	TXD	
TXD	3 ● ——— ● 2	RXD	
GND	5 ● ——— ● 5	GND	
DTR	4 ● ——— ● 6	DSR	
DSR	6 ● ——— ● 4	DTR	
RTS	7 ● ——— ● 8	CTS	
CTS	8 ● ——— ● 7	RTS	
	D-Sub 9	D-Sub 9	

3-juhtmeline konfiguratsioon (mittestandardne)

	PC	Teler	
RXD	2 ● ——— ● 3	TXD	
TXD	3 ● ——— ● 2	RXD	
GND	5 ● ——— ● 5	GND	
DTR	4	6	DTR
DSR	6	4	DSR
RTS	7	7	RTS
CTS	8	8	CTS
	D-Sub 9	D-Sub 9	

Sea ID

- Kasutage seda funktsiooni teleri ID-numbri määramiseks.
- Vt jaotist "Reaalandmete teisendamine 1". ► Vt lk 113

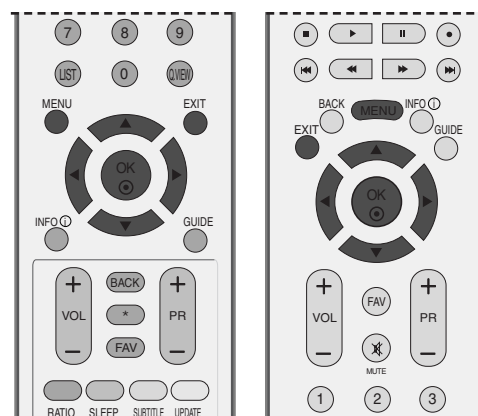

1 Vajutage nuppu **MENU** (MENÜÜ) ja kasutage seejärel nuppu ▲ või ▼ menüü **OPTION** valimiseks.

2 Suvandi **Factory Mode** valimiseks vajutage nuppu ► ja kasutage seejärel nuppu ▲ või ▼.

3 Suvandi **Set ID** (Sea ID) valimiseks vajutage nuppu ► ja kasutage seejärel nuppu ▲ või ▼.

4 Monitori ID-numbri valimiseks vajutage nuppu ◀ või ► suvandi **Set ID** (Sea ID) häälestamiseks. Suvandi **Set ID** (Sea ID) häälestusvahemik on 1 ~ 99.

5 Tavalisele TV-pildile naasmiseks vajutage nuppu **EXIT** (VÄLJU).

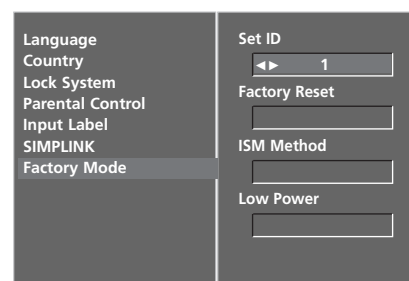
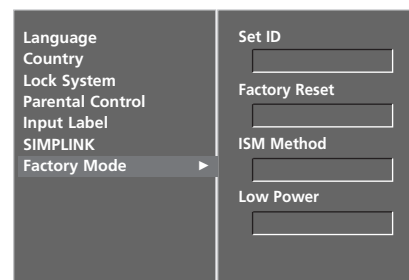
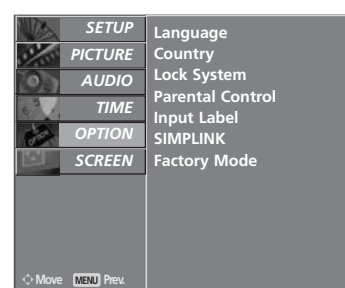

4

Sideparameetrid

- Boodikiirus: 9600 boodi (UART)
- Andmepikkus: 8 bitti
- Paarsus: puudub
- Stopp-bitt: 1. bitt
- Sidekood: ASCII-kood
- Kasutage rist(pöörd-)kaablit.

Käskude loend

	KÄSK 1	KÄSK 2	ANDMED (kuueteistkümnend-)
01. Toide	k	a	0 ~ 1
02. Sisendi valik	k	b	vt lk 111
03. Kuvasuhe	k	c	vt lk 111
04. Ekraanisummutus	k	d	0 ~ 1
05. Helitugevuse vaigistamine	k	e	0 ~ 1
06. Helitugevuse reguleerimine	k	f	0 ~ 64
07. Kontrast	k	g	0 ~ 64
08. Heledus	k	h	0 ~ 64
09. Värv	k	i	0 ~ 64
10. Varjund	k	j	0 ~ 64
11. ravus	k	k	0 ~ 64
12. OSD-režiimi valik	k	l	0 ~ 1
13. Kaugjuhtimise lukustusrežiim	k	m	0 ~ 1
14. Helitasakaal	k	t	0 ~ 64
15. Värvitemperatuur	k	u	0 ~ 3
16. Punase reguleerimine	k	v	0 ~ 50
17. Rohelise reguleerimine	k	w	0 ~ 50
18. Sinise reguleerimine	k	\$	0 ~ 50
19. Ebanormaalne olek	k	z	0 ~ 9
20. ISM-meetod	j	p	vt lk 113
21. Madal energiakulu	j	q	0 ~ 1
22. Automaatkonfigureerimine	j	u	1
23. Kanali valimise käsk	m	a	vt lk 114
24. Saada infrapunakood	m	c	Nupu kood
25. Põhipildi sisendi valik (Main)	x	b	vt lk 114

* Sätetestades 19 ~ 25, ei kuvata menüüd ekraanile.

Edastus- ja vastuvõtuprotokoll

Edastus

[Command1][Command2][][Set ID][][Data][Cr]

* [Command 1] : esimene käsk teleri juhtimiseks (j, k, m or x).

* [Command 2] : teine käsk teleri juhtimiseks.

* [Sea ID] : Saate häälestada Set ID teleri soovitud ID-numbri valimiseks menüüs Setup (Häälestus). Häälestusvahemik 1–99. Kui valite Set ID väärtuseks 0, juhitakse iga ühendatud telerit. Set ID väärtus esitatakse menüüs kümnendarvuna (1–99) ning edastus-vastuvõtuprotokollis kuueteistkümnendarvuna (0x0–0x63).

* [ANDMED] : käsuandmete edastamiseks
Käsu oleku lugemiseks edastatakse FF-andmed.

* [Cr] : tagasijooks
ASCII kood '0x0D'

* [] : ASCII-kood 'ühik (0x20)'

OK, jaatav vastus

[Command2][][Set ID][][OK][Data][x]

* Normaalsete andmete vastuvõtu korral edastab teler selle vormingu alusel ACK-märgi (jaatusemärgi). Sel juhul näitab see andmete praegust olekut, kui andmed on lugemisrežiimis. Kui andmed on kirjutusrežiimis, tagastab see personaalarvuti andmed.

Vea kviteering

[Command2][][Set ID][][NG][Data][x]

* Ebanormaalsete andmete vastuvõtu korral mittetoetava funktsiooni või sidevea tõttu edastab teler selle vormingu alusel ACK-märgi (jaatusemärgi).

Andmed 1: lubamatu kood
2: mittetoetatav funktsioon
3: oota kauem

01. Toide (Command 2 : a)

- Teleri toite sisse-väljalülitamine.

Edastus

[k][a][][Set ID][][Data][Cr]

Andmed 0 : toide välja 1 : toide sisse

Kviteering

[a][][Set ID][][OK][Data][x]

- Toite oleku sees-väljas näitamiseks.

Edastus

[k][a][][Set ID][][FF][Cr]

Kviteering

[a][][Set ID][][OK][Data][x]

* Samamoodi, kui mõni teine funktsioon edastab FF-andmeid selle vormingu alusel, esitab kviteeringuandmete tagasiside vastava funktsiooni olekut.

02. Sisendi valik (Command 2 : b)

- Sisendallika valik teleri jaoks.
Sisendallikat saab valida ka seadme kaugjuhtimispuldi nupu INPUT abil.

Edastus

[k][b][][Set ID][][Data][Cr]

Andmed 0 : DTV	5 : Komponent
1 : Analoog-	6 : RGB-PC
2 : AV1	7 : HDMI1
3 : AV2	8 : HDMI2
4 : AV3	9 : HDMI3

Kviteering

[b][][Set ID][][OK][Data][x]

03. Kuvasuhe (Command 2 : c) (Põhipildi suurus)

- Ekraanivormingu häälestamiseks (põhipildi vorming). Saate ekraanivormingut reguleerida ka kaugjuhtimispuldi ARC-nupuga (Aspect Ratio Control, kuvasuhte reguleerimine) või menüüs SCREEN (EKRAAN).

Edastus

[k][c][][Set ID][][Data][Cr]

Andmed 1 : normaalekraan (4:3)
2 : laiekraan (16:9)
3 : Horisont (vaadend)
4 : Zoom1
5 : Zoom2
6 : originaal
7 : 14:9
8 : täispilt

Kviteering

[c][][Set ID][][OK][Data][x]

* RGB-PC- või komponentsisendi kasutamisel valige kuvasuhe 16:9 või 4:3.

04. Ekraanisummutus (Command 2 : d)

- Ekraanisummutuse sisse-väljalülitamiseks.

Edastus

[k][d][][Set ID][][Data][Cr]

Andmed 0 : Ekraanisummutus väljas (pilt sees).
1 : Ekraanisummutus sees (pilt väljas).

Kviteering

[d][][Set ID][][OK][Data][x]

05. Helitugevuse vaigistamine (Command 2 : e)

- Helitugevuse vaigistuse sisse-väljalülitamiseks. Vaigistust saate häälestada ka kaugjuhtimispuldi nupu MUTE (VAIGISTA) abil.

Edastus

[k][e][][Set ID][][Data][Cr]

Andmed 0 : Helitugevuse vaigistus väljas (helitugevus sees).
1 : Helitugevuse vaigistus sees (helitugevus väljas).

Kviteering

[e][][Set ID][][OK][Data][x]

06. Helitugevuse reguleerimine (Command 2 : f)

- Helitugevuse reguleerimiseks. Helitugevust saate reguleerida ka kaugjuhtimispuldi helitugevusnuppude abil.

Edastus

[k][f][][Set ID][][Data][Cr]

Andmed Min : 0 ~ Max : 64

* Vt jaotist "Reaalandmete teisendamine 1". Vt lk 113.

Kviteering

[f][][Set ID][][OK][Data][x]

07. Kontrast (Command 2 : g)

- Ekraani kontrasti reguleerimiseks. Kontrasti saate reguleerida ka menüüs PICTURE.

Edastus

[k][g][][Set ID][][Data][Cr]

Andmed Min : 0 ~ Max : 64

* Vt jaotist "Reaalandmete teisendamine 1". Vt lk 113.

Kviteering

[g][][Set ID][][OK][Data][x]

08. Heledus (Command 2 : h)

- Ekraani heleduse reguleerimiseks. Heledust saate reguleerida ka menüüs PICTURE.

Edastus

[k][h][][Set ID][][Data][Cr]

Andmed Min : 0 ~ Max : 64

* Vt jaotist "Reaalandmete teisendamine 1". Vt lk 113.

Kviteering

[h][][Set ID][][OK][Data][x]

09. Värv (Command 2 : i)

- ▶ Ekraani värvide reguleerimiseks.
- * Vt jaotist "Reaalandmete teisendamine 1". Vt lk 101.

Edastus

```
[k][i][ ][Set ID][ ][Data][Cr]
```

Andmed Min : 0 ~ Max : 64

- * Vt jaotist "Reaalandmete teisendamine 1". Vt lk 113.

Kviteering

```
[i][ ][Set ID][ ][OK][Data][x]
```

10. Varjund (Command 2 : j)

- ▶ Ekraani varjundi reguleerimiseks.
- Varjundit saate reguleerida ka menüüs PICTURE.

Edastus

```
[k][j][ ][Set ID][ ][Data][Cr]
```

Andmed punane : 0 ~ roheline : 64

- * Vt jaotist "Reaalandmete teisendamine 1". Vt lk 113.

Kviteering

```
[j][ ][Set ID][ ][OK][Data][x]
```

11. Teravus (Command 2 : k)

- ▶ Ekraani teravuse reguleerimiseks.
- Värve saate reguleerida ka menüüs PICTURE.

Edastus

```
[k][k][ ][Set ID][ ][Data][Cr]
```

Andmed Min : 0 ~ Max : 64

- * Vt jaotist "Reaalandmete teisendamine 1". Vt lk 113.

Kviteering

```
[k][ ][Set ID][ ][OK][Data][x]
```

12. OSD-režiimi valik (Command 2 : l)

- ▶ Ekraanikuva (OSD) sisse-väljalülitamiseks kaugjuhtimise korral.

Edastus

```
[k][l][ ][Set ID][ ][Data][Cr]
```

Andmed 0: OSD väljas 1: OSD sees

Kviteering

```
[l][ ][Set ID][ ][OK][Data][x]
```

13. Kaugjuhtimispuldi lukustusrežiim (Command 2 : m)

- ▶ Kaugjuhtimispuldi ja teleri esipaneeli juhtseadiste lukustamiseks.

Edastus

```
[k][m][ ][Set ID][ ][Data][Cr]
```

Andmed 0: lukk väljas 1: lukk sees

Kviteering

```
[m][ ][Set ID][ ][OK][Data][x]
```

- * Kui te kaugjuhtimispuulti ega esipaneeli juhtseadiseid ei vaja, kasutage seda režiimi. Toite sisse-väljalülitamisel kaugjuhtimispuoldi lukustus vabastatakse.

14. Helitasakaal (Command 2 : t)

- ▶ Helitasakaalu reguleerimiseks.
- Helitasakaalu saate reguleerida ka menüüs AUDIO.

Edastus

```
[k][t][ ][Set ID][ ][Data][Cr]
```

Andmed Min : 0 ~ Max : 64

- * Vt jaotist "Reaalandmete teisendamine 1". Vt lk 113.

Kviteering

```
[t][ ][Set ID][ ][OK][Data][x]
```

15. Värvitemperatuur (Command 2 : u)

- ▶ Värvitemperatuuri reguleerimiseks. CSM-sätteid saate reguleerida ka menüüs PICTURE.

Edastus

```
[k][u][ ][Set ID][ ][Data][Cr]
```

Data 0: jahe 1: Medium 2: Soe 3: Kasutaja

Kviteering

```
[u][ ][Set ID][ ][OK][Data][x]
```

16. Punase reguleerimine (Command 2 : v)

- ▶ Punase värvitemperatuuri reguleerimiseks.

Edastus

```
[k][v][ ][Set ID][ ][Data][Cr]
```

Andmed Min : 0 ~ Max : 50

- * Vt jaotist "Reaalandmete teisendamine 2". Vt lk 113.

Kviteering

```
[v][ ][Set ID][ ][OK][Data][x]
```

17. Rohelise reguleerimine (Command 2 : w)

- ▶ To adjust green in colour temperature.

Edastus

```
[k][w][ ][Set ID][ ][Data][Cr]
```

Andmed Min : 0 ~ Max : 50

- * Vt jaotist "Reaalandmete teisendamine 2". Vt lk 113.

Kviteering

```
[w][ ][Set ID][ ][OK][Data][x]
```

18. Sinise reguleerimine (Command 2 : \$)

- ▶ Punase värvitemperatuuri reguleerimiseks.

Edastus

```
[k][$][ ][Set ID][ ][Data][Cr]
```

Andmed Min : 0 ~ Max : 50

- * Vt jaotist "Reaalandmete teisendamine 2". Vt lk 113.

Kviteering

```
[$][ ][Set ID][ ][OK][Data][x]
```

19. Ebanormaalne olek (Command 2 : z)

► Ebanormaalse oleku tuvastamiseks.

Edastus

```
[k][z][ ][Set ID][ ][FF][ ][Cr]
```

Data FF: lugemine

Kviteering

```
[z][ ][Set ID][ ][OK][Data][x]
```

Data 0: normaalne (toide sees, signaal olemas)
1: signaali pole (toide sees)
2: teleri väljalülitamine kaugjuhtimispuldiga
3: teleri väljalülitamine uinakufunktsiooni abil
4: teleri väljalülitamine RS-232C-funktsiooni abil
5: 5 V maas
6: vahelduvvool maas
7: teleri väljalülitamine ventilaatori alarmi abil
8: teleri väljalülitamine väljalülitusfunktsiooni abil
9: teleri väljalülitamine automaatuinakufunktsiooni abi

* See funktsioon on "kirjutuskaitsega".

20. ISM-meetod

(Command 1 : j, Command 2 : p)

► ISM-meetodi juhtimiseks. ISM-meetodit saate reguleerida ka menüüs OPTION.

Seda funktsiooni ei saa kasutada mudeli LCD puhul.

Edastus

```
[j][p][ ][Set ID][ ][Data][Cr]
```

Kviteering

```
[p][ ][Set ID][ ][OK/NG][Data][x]
```

21. Madal energiakulu

(Command 1 : j, Command 2 : q)

► Monitori energiakulu vähendamiseks. Funktsiooni Low Power (Madal energiakulu) saate reguleerida ka menüüs OPTION.

Seda funktsiooni ei saa kasutada mudeli LCD puhul.

Edastus

```
[j][q][ ][Set ID][ ][Data][ ][Cr]
```

Andmed 0: väljas 1: sees

Kviteering

```
[q][ ][Set ID][ ][OK/NG][Data][x]
```

```
* Reaalandmete  
teisendamine 1  
0 : Samm 0  
⋮  
A : Samm 10 (Set ID 10)  
⋮  
F : Samm 15 (Set ID 15)  
10 : Samm 16 (Set ID 16)  
⋮  
64 : Samm 100  
⋮  
6E : Samm 110  
⋮  
73 : Samm 115  
74 : Samm 116  
⋮  
C7 : Samm 199  
  
FE : Samm 254  
FF : Samm 255
```

```
* Reaalandmete  
teisendamine 2  
0 : -40  
1 : -39  
2 : -38  
  
28 : 0  
  
4E : +38  
4F : +39  
50 : +40
```

22. Automaatkonfigureerimine (Command 1 : j, Command 2 : u)

- Pildi asendi ja väreluse automaatseks reguleerimiseks. Töötab ainult RGB (PC)-režiimis.

Edastus

[j][u][][Set ID][][Data][Cr]

Andmed 1: seada

Kviteering

[u][][Set ID][][OK/NG][Data][x]

23. Kanali valimise käsk (Command 1 : m, Command 2 : a)

- Valige kanal järgnevale reaalarvule.

Edastus

[m][a][][Set ID][][Data0][][Data1][][Data2][Cr]

Andmed 0: kõrge kanali andmed
 Andmed 1: madala kanali andmed
 nt nr 47 -> 00 2F (2FH),
 nr 394 -> 01 88 (188H),
 DTV nr 0 -> pole oluline
 Andmed 2 0x00: ATV Põhi,
 0x10: DTV Põhi

Kanali andmete vahemik

Analoog – min: 00 ~ max: 63 (0~99)

Digitaal – min: 00 ~ max: 3E7 (0~999)

Kviteering

[a][][Set ID][][OK/NG][Data][x]

Andmed Min: 00 ~ Max: 7D

24. Saada infrapunakood (Command 1 : m, Command 2 : c)

- Infrapuna-kaugjuhtimiskoodi saatmiseks.

Edastus

[m][c][][Set ID][][Data][Cr]

Andmed : nupu kood – vt lk 107.

Kviteering

[c][][Set ID][][OK/NG][Data][x]

25. Sisendi valik (Command 1 : x, Command 2 : b) (põhipildi sisend)

- Sisendallika valik teleri jaoks.

Edastus

[x][b][][Set ID][][Data][Cr]

Andmed: struktuur

MSB

LSB

0	0	0	0	0	0	0	0	0
---	---	---	---	---	---	---	---	---

└─ Välissisend ─┘ └─ Sisendi number ─┘

Välissisend				Andmed
0	0	0	0	DTV
0	0	0	1	Analoog-
0	0	1	0	AV
0	0	1	1	Komponent
0	1	0	0	RGB
0	1	0	1	HDMI

Välissisend				Andmed
0	0	0	0	Sisend 1
0	0	0	1	Sisend 2
0	0	1	0	Sisend 3
0	0	1	1	Sisend 4

Kviteering

[b][][Set ID][][OK/NG][Data][x]

LG Electronics Inc.